

SONY®

Multi Channel AV Receiver

Bedienungsanleitung DE

Gebruiksaanwijzing NL

Istruzioni per l'uso IT

Instrukcja obsługi PL

WARNUNG

Um Feuergefahr und die Gefahr eines elektrischen Schlags zu verringern, setzen Sie das Gerät weder Regen noch sonstiger Feuchtigkeit aus.

Um Feuergefahr zu verringern, decken Sie die Lüftungsöffnungen des Geräts nicht mit Zeitungen, Tischdecken, Vorhängen usw. ab. Setzen Sie das Gerät auch keinen offenen Flammen (z. B. brennenden Kerzen) aus.

Um Feuergefahr und die Gefahr eines elektrischen Schlags zu verringern, setzen Sie das Gerät keinem Tropf- oder Spritzwasser aus, und stellen Sie keine Gefäße mit Flüssigkeiten darin, wie z. B. Vasen, auf das Gerät.

Stellen Sie das Gerät nicht an einem beengten Ort, wie z. B. in einem Bücherregal oder einem Einbauschränk, auf.

Schließen Sie das Gerät an eine leicht zugängliche Netzsteckdose an, da das Gerät mit dem Netzstecker vom Stromnetz getrennt wird. Sollten an dem Gerät irgendwelche Störungen auftreten, ziehen Sie sofort den Netzstecker aus der Netzsteckdose.

Das Gerät bleibt auch in ausgeschaltetem Zustand mit dem Stromnetz verbunden, solange das Netzkabel mit der Netzsteckdose verbunden ist.

VORSICHT

Es besteht Explosionsgefahr, wenn beim Ersetzen der Batterie ein falscher Batterietyp gewählt wird.

Schützen Sie Akkus und Batterien bzw. Geräte mit eingelegten Akkus oder Batterien vor übermäßiger Hitze, wie z. B. direktem Sonnenlicht und Feuer.



VORSICHT HEISSE OBERFLÄCHE

Um das Risiko einer Verbrennungsgefahr zu verringern, berühren Sie nicht die heiße Oberfläche, auf der dieses Symbol angezeigt wird.

Für Kunden in Europa



Entsorgung von gebrauchten Batterien und Akkus und gebrauchten elektrischen und elektronischen Geräten (anzuwenden in den Ländern der Europäischen Union und anderen Ländern mit einem separaten Sammelsystem für diese Produkte)

Das Symbol auf dem Produkt, der Batterie/ dem Akku oder der Verpackung weist darauf hin, dass das Produkt oder die Batterie/der Akku nicht als normaler Haushaltsabfall zu behandeln sind. Ein zusätzliches chemisches Symbol Pb (Blei) unter der durchgestrichenen Mülltonne bedeutet, dass die Batterie/der Akku einen Anteil von mehr als 0,004 % Blei enthält. Durch Ihren Beitrag zum korrekten Entsorgen des Produktes und der Batterie/ des Akkus schützen Sie die Umwelt und die Gesundheit Ihrer Mitmenschen. Umwelt und Gesundheit werden durch falsches Entsorgen gefährdet. Materialrecycling hilft, den Verbrauch von Rohstoffen zu verringern. Bei Produkten, die auf Grund ihrer Sicherheit, der Funktionalität oder als Sicherung vor Datenverlust eine ständige Verbindung zur eingebauten Batterie/zum eingebauten Akku benötigen, sollte die Batterie/der Akku nur durch qualifiziertes Servicepersonal ausgetauscht werden. Um sicherzustellen, dass das Produkt und die Batterie/der Akku korrekt entsorgt werden, geben Sie das Produkt zwecks Entsorgung an einer geeigneten Annahmestelle für das Recycling von elektrischen und elektronischen Geräten ab. Für alle anderen Batterien/Akkus entnehmen Sie die Batterie/den Akku bitte entsprechend dem Kapitel über die sichere Entfernung der Batterie/des Akkus. Geben Sie die Batterie/den Akku an einer geeigneten Annahmestelle für das Recycling von Batterien/Akkus ab. Weitere Informationen über das Recycling dieses Produktes oder der Batterie/des Akkus erhalten Sie von Ihrer Gemeinde, den kommunalen Entsorgungsbetrieben oder dem Geschäft, in dem Sie das Produkt gekauft haben. Hinweis für Lithiumbatterien: Bitte geben Sie nur entladene Batterien an den Sammelstellen ab. Wegen Kurzschlussgefahr überkleben Sie bitte die Pole der Batterie mit Klebestreifen. Sie erkennen Lithiumbatterien an den Abkürzungen Li oder CR.

Hinweis für Kunden: Die folgenden Informationen gelten nur für Geräte, die in Ländern verkauft werden, in denen EU-Richtlinien gelten

Dieses Produkt wurde von oder für die Sony Corporation hergestellt.

EU Importeur: Sony Europe Limited.

Anfragen an den Importeur oder zur Produktkonformität auf Grundlage der Gesetzgebung in Europa senden Sie bitte an den Bevollmächtigten Sony Belgium, bijkantoor van Sony Europe Limited, Davincilaan 7-D1, 1935 Zaventem, Belgien.

Hiermit erklärt Sony Corporation, dass diese Funkanlage der Richtlinie 2014/53/EU entspricht.

Der vollständige Text der EU-Konformitätserklärung ist unter der folgenden Internetadresse verfügbar:
<http://www.compliance.sony.de/>



Diese Funkanlage soll mit den genehmigten Softwareversionen verwendet werden, die in der EU-Konformitätserklärung angegeben sind. Die auf dieser Funkanlage aufgespielte Software wurde dahingehend überprüft, dass sie die maßgeblichen Anforderungen der Richtlinie 2014/53/EU erfüllt.

Sie können die Softwareversion überprüfen, indem Sie AMP MENU drücken und dann „<SYSTEM>“ mittels \blacktriangle / \blacktriangledown und \oplus wählen.

Dieser Multi Channel AV Receiver wurde zur Audio- und Videowiedergabe von angeschlossenen Geräten und zum Musik-Streaming von einem BLUETOOTH®-Gerät und einem UKW-Tuner entwickelt.

Dieses Gerät wurde getestet, und es wurde herausgefunden, dass es bei Verwendung eines Verbindungskabels, das kürzer als 3 Meter ist, die in der EMV-Vorschrift festgelegten Grenzwerte erfüllt.

Ein zu großer Schalldruck von Ohrhörern und Kopfhörern kann zu Hörverlusten führen.

Inhaltsverzeichnis

Mitgelieferte Teile	5
Hauptfunktionen des Receivers	6
Teile und Bedienelemente	7

Anschluss und Vorbereitung

1: Entscheidung bezüglich des Lautsprechersystems	13
2: Einstellen/Anschließen der Lautsprecher	15
3: Anschließen eines Fernsehgeräts	23
4: Anschließen von audiovisuellen Geräten	28
5: Anschließen der UKW-Antenne	30
6: Einschalten des Receivers und Durchführen des Easy Setup	30
7: Einstellung für HDMI	34

Wiedergabe

Wiedergabe von Ton und Bild auf angeschlossenen Fernseh- und/oder audiovisuellen Geräten	36
Wiedergabe von Ton auf einem BLUETOOTH-Gerät	37
Auswählen von Klangeffekten	39

Menü/andere Funktionen

Bedienungs Menü auf dem Fernsehschirm	44
Auswählen des Lautsprecherschemas	45
Umschalten der Frontlautsprecher	47
Zurücksetzen auf die Werksvorgaben	48

Störungsbehebung/ Technische Daten

Störungsbehebung	49
Vorsichtsmaßnahmen	57
Technische Daten	58
Hinweise zu Urheberrechten	60
Info zur Datenübertragung per BLUETOOTH	60
Unterstützte Wiedergabeformate	62
Index	63

Mitgelieferte Teile

- Receiver (1)

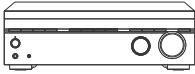

- Fernbedienung (1)

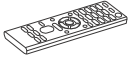

- R03-Batterien der Größe AAA (2)



- UKW-Wurfantenne (1)



- Kalibrierungsmikrofon (1)



- Einführungsanleitung (1)



Erläutert, wie das 5.1.2-Kanal-Lautsprechersystem angeschlossen, Grundeinstellungen vorgenommen und angeschlossene Geräte wiedergegeben werden.

- Bedienungsanleitung (dieses Handbuch) (1)



Erläutert notwendige Verbindungen, Grundeinstellungen und grundlegende Funktionen.

Informationen zu den für dieses Produkt zur Verfügung gestellten Handbüchern

- Einige Abbildungen werden als konzeptionelle Zeichnungen dargestellt und können von den tatsächlichen Produkten abweichen.

- In den Handbüchern für dieses Produkt ist hauptsächlich die Bedienung der Fernbedienung beschrieben. Sie können auch die Bedienelemente am Receiver verwenden, wenn sie gleiche oder ähnliche Bezeichnungen wie diejenigen an der Fernbedienung aufweisen.
- Der in Klammern ([--]) stehende Text erscheint auf dem Fernsehschirm, und der in doppelten Anführungszeichen („--“) eingeschlossene Text erscheint auf dem Bedienfeld-Display.
- Die auf dem Fernsehschirm angezeigten Elemente können je nach Region unterschiedlich sein.

Die Hilfe (internetbasierte Online-Bedienungsanleitung) enthält Informationen zu erweiterten Funktionen und Bedienvorgängen.

Sie können die Hilfe auf Ihrem Computer sowie einem Smartphone oder Tablet anzeigen.

Öffnen Sie Ihren Webbrowser und geben Sie die folgende URL ein oder verwenden Sie die QR-Code-Lesefunktion, um die Website aufzurufen.



Für Kunden in Europa



http://rd1.sony.net/help/ha/strdh79/h_eu/

Für Kunden in Taiwan



<http://rd1.sony.net/help/ha/strdh79/zh-tw/>

Für Kunden in anderen Gebieten



http://rd1.sony.net/help/ha/strdh79/h_zz/

Hauptfunktionen des Receivers

Kompatibel mit den neuesten objektbasierten Audioformaten

Dolby TrueHD, DTS-HD Master Audio und die objektbasierten Audioformate (Dolby Atmos und DTS:X) werden unterstützt (nur wenn Geräte über HDMI-Kabel angeschlossen sind). Sie können 360-Grad-Surroundklang erleben.

Kompatibel mit hochwertigen 4K-Videoformaten*

- Der Receiver unterstützt HDCP 2.2, Dolby Vision, HDR10 und Hybrid Log-Gamma, sodass Sie Videobilder in hoher Qualität genießen können (Seite 23).

* Sie müssen die Einstellung von „SIG. FMT.“ abhängig vom Eingangsvideosignal ändern.

Ausgestattet mit einer Funktion zur automatischen Kalibrierung (Advanced D.C.A.C.), die Ihre Seh- und Hörumgebung optimiert

- Advanced D.C.A.C. misst und kalibriert Abstände, Pegel und Frequenzeigenschaften der Lautsprecher mit dem mitgelieferten monauralen Kalibrierungsmikrofon, um Ihre Seh- und Hörumgebung anzupassen (Seite 31).
- Die Funktion „A.P.M.“ (Automatischer Phasenabgleich) kalibriert die Phaseneigenschaften der Lautsprecher, so dass Sie einen gut abgestimmten Surroundklang erleben können.

Wiedergabe eines virtuellen Surroundklangs auch in Umgebungen, in denen der Rücklautsprecher nicht installiert werden kann (Front Surround)

Genießen Sie Surroundklang wie bei einem 5.1-Kanal-Lautsprechersystem mit nur zwei Frontlautsprechern (Seite 22).

Kompatibel mit BLUETOOTH®-Funktechnologie

- Verbinden Sie einen WALKMAN®, ein Smartphone oder ein Tablet über die BLUETOOTH-Funktion mit dem Receiver, um Musikinhalte auf diesen Geräten drahtlos abzuspielen (Seite 37).
- Sie können diesen Receiver von einem gekoppelten BLUETOOTH-Gerät aus einschalten, auch wenn sich der Receiver im Standby-Modus befindet. Ausführliche Informationen zur Bedienung finden Sie in der Hilfe.

Schallfelder nach Präferenz wählbar

Sie können aus einer Vielzahl von Schallfeldern entsprechend der Lautsprecheranschlüsse oder der Eingangsquellen (2ch Stereo, Direct, Auto Format Decoding, usw.) auswählen (Seite 39).

Ausgestattet mit einer Audiorückkanal (ARC)-kompatiblen HDMI-Buchse

Der Fernseher kann vom Receiver mit nur einem HDMI-Kabel ausgegeben werden (Seite 24, 25, 26).

Unterstützt Bi-Verstärker-Anschluss der Frontlautsprecher

Sie können die Klangqualität der Frontlautsprecher verbessern, indem Sie verschiedene Verstärker über einen Bi-Verstärker-Anschluss (Seite 21) an Hochtöner und Tieftöner anschließen.

Teile und Bedienelemente

Frontplatte des Receivers

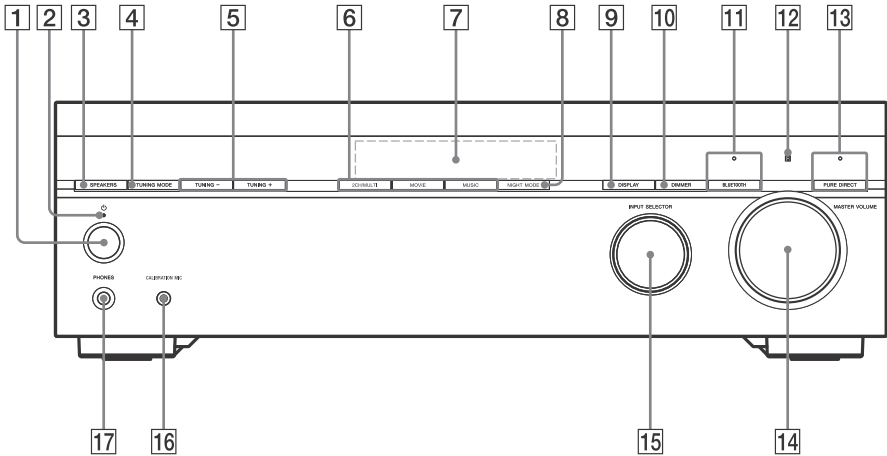

1 (Netzschalter)

Schaltet den Receiver ein bzw. versetzt ihn in den Standby-Modus.

2 **Betriebsanzeige**

• **Grün:** Der Receiver ist eingeschaltet.

• **Rot:** Der Receiver ist im Standby-Modus, und Sie haben eine der folgenden Einstellungen vorgenommen:

- „CTRL.HDMI“ ist auf „CTRL ON“ gesetzt.
- „BT STBY“ ist auf „STBY ON“ gesetzt.*
- „STBY.THRU“ ist auf „ON“ oder „AUTO“ gesetzt.

• **Die Anzeige erlischt:** Der Receiver befindet sich im Standby-Modus und:

- „CTRL.HDMI“ ist auf „CTRL OFF“ gesetzt.
- „BT STBY“ ist auf „STBY OFF“ gesetzt.
- „STBY.THRU“ ist auf „OFF“ gesetzt.

* Die Anzeige leuchtet nur dann rot auf, wenn ein Gerät mit dem Receiver gekoppelt worden ist und „BT POWER“ auf „BT ON“ gesetzt wurde. Wenn keine Geräte mit dem Receiver gekoppelt sind oder „BT POWER“ auf „BT OFF“ gesetzt wurde, erlischt die Anzeige.

3 **SPEAKERS (Seite 47)**

Schaltet das Lautsprechersystem um.

Hinweis

Wenn Sie „OFF SPEAKERS“ wählen, wird kein Ton über die Lautsprecher ausgegeben. Achten Sie darauf, dass Sie eine andere Einstellung als „OFF SPEAKERS“ wählen.

4 **TUNING MODE**

Wählt den automatischen Suchlaufmodus oder den voreingestellten Sendereinstellungsmodus aus.

5 **TUNING +/-**

Sucht einen UKW-Sender oder wählt gespeicherte Sender/Kanäle aus.

6 **2CH/MULTI, MOVIE, MUSIC (Seite 39)**

7 **Bedienfeld-Display (Seite 9)**

8 NIGHT MODE

Aktiviert die Night Mode-Funktion, mit der Sie einen theaterähnlichen Klangeindruck bei geringen Lautstärkepegeln erzeugen können.

Hinweis

- Die Night Mode-Funktion ist jedoch in den folgenden Fällen unwirksam:
 - [Pure Direct] ist auf [On] gesetzt.
 - Kopfhörer sind angeschlossen.
 - [Direct] wird verwendet und ein Analogeingang ist ausgewählt.
- Der Receiver gibt Signale abhängig vom Audioformat u. U. mit einer niedrigeren Abtastfrequenz als der tatsächlichen Abtastfrequenz der Eingangssignale wieder.

9 DISPLAY

Zeigt Informationen auf dem Bedienfeld-Display an.

10 DIMMER

Passt die Helligkeit des Bedienfeld-Displays an.

11 BLUETOOTH

Schaltet den Eingang des Receivers auf [BT] und verbindet sich automatisch mit dem zuletzt angeschlossenen Gerät.

Schaltet den Receiver in den Pairing-Modus, wenn keine Pairing-Informationen im Receiver vorhanden sind.

Trennt die Verbindung zum BLUETOOTH-Gerät, wenn der Receiver mit einem BLUETOOTH-Gerät verbunden ist.

BLUETOOTH-Anzeige (Seite 37)

12 Fernbedienungssensor

Empfängt die Signale von der Fernbedienung.

13 PURE DIRECT

Aktiviert die Pure Direct-Funktion, mit der Sie über alle Eingänge einen Ton mit besserer Klangqualität genießen können.

Die Anzeige über der Taste leuchtet, wenn die Pure Direct-Funktion aktiviert ist.

Hinweis

[Calibration Type], [Night Mode], [Equalizer], „A.P.M.“ und „D.RANGE“ sind unwirksam, wenn die Pure Direct-Funktion ausgewählt ist.

14 MASTER VOLUME (Seite 36)

15 INPUT SELECTOR

Wählt den Eingangskanal für das angeschlossene Gerät, das Sie verwenden möchten.

16 Buchse CALIBRATION MIC (Seite 32)

17 Buchse PHONES

Schließen Sie hier die Kopfhörer an.

Anzeigen auf dem Bedienfeld-Display

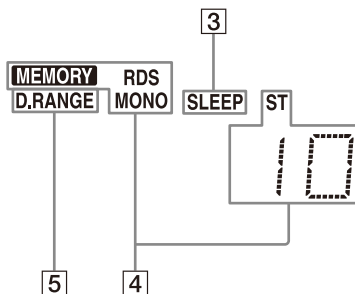
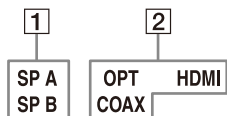

1 Anzeige des Lautsprechersystems (Seite 47)

2 Eingangsanzeige
Leuchtet, um den aktuellen Eingang anzuzeigen.

OPT

Digitalsignale werden über die Buchse OPTICAL eingespeist.

COAX

Digitalsignale werden über die Buchse COAXIAL eingespeist.

HDMI

Digitalsignale werden über die ausgewählte HDMI-Buchse eingespeist.

3 SLEEP

Leuchtet, wenn der Ausschalttimer aktiviert ist.

4 Tuneranzeige

Leuchten, wenn am Receiver ein Radiosender eingestellt ist.

MEMORY

Eine Speicherfunktion, wie das Speichern von Radiosendern, ist aktiviert.

RDS (nur europäische und asiatisch-pazifische Modelle)

Es ist ein Sender mit RDS-Diensten eingestellt.

MONO

Monaurale Sendung

ST

UKW-Stereosendung

10

Nummer des gespeicherten Senders (die Nummer ändert sich je nach gewähltem gespeichertem Sender.)

5 D.RANGE

Leuchtet, wenn die Dynamikbereich-Komprimierung aktiviert ist.

Rückseite des Receivers

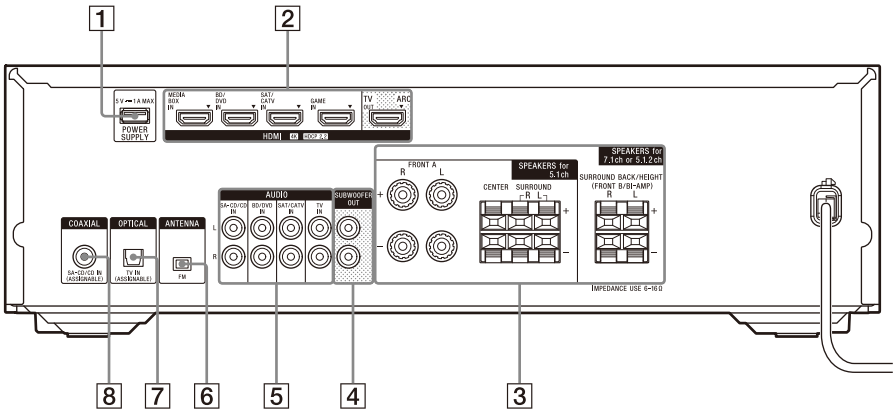

- 1** **POWER SUPPLY-Buchse**
Nur zur Stromversorgung.
- 2** **Buchsen HDMI IN/OUT (Seite 23, 24, 25, 26, 27, 28)**
Alle HDMI IN/OUT-Buchsen des Receivers unterstützen HDCP 2.2. HDCP 2.2 ist eine neue und verbesserte Urheberrechtsschutztechnologie, die zum Schutz von Inhalten wie 4K-Filmen verwendet wird.
- 3** **Anschlüssen SPEAKERS (Seite 15, 16, 17, 18, 19, 20, 21, 22)**
- 4** **Buchsen SUBWOOFER OUT (Seite 16, 17, 18, 19, 20, 21, 22)**
- 5** **Buchsen AUDIO IN (Seite 27, 29)**
- 6** **Anschluss FM ANTENNA (Seite 30)**
- 7** **Buchse OPTICAL IN (Seite 25, 27)**
- 8** **Buchse COAXIAL IN (Seite 29)**

Fernbedienung

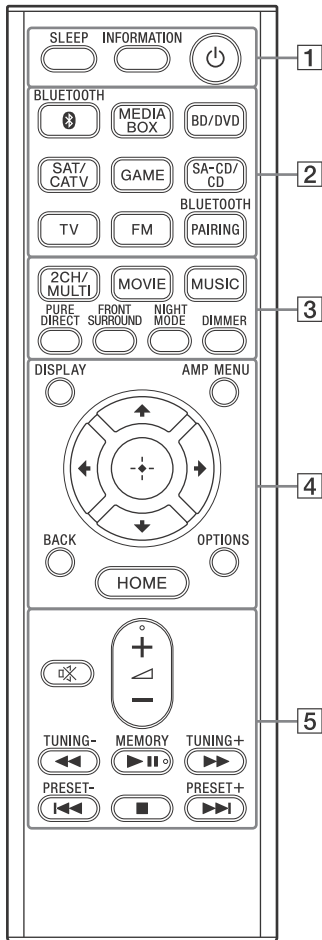

- 1** (Netzschalter) (Seite 31)
Schaltet den Receiver ein bzw. versetzt ihn in den Standby-Modus.

INFORMATION

Zeigt Informationen wie Audioformat usw. auf dem Fernsehschirm an.

SLEEP

Stellt den Receiver so ein, dass er sich automatisch nach einer angegebenen Dauer ausschaltet.

2 Eingangstasten

BLUETOOTH, MEDIA BOX, BD/DVD, SAT/CATV, GAME, SA-CD/CD, TV, FM

Wählt den Eingangskanal für das angeschlossene Gerät, das Sie verwenden möchten. Wenn Sie eine der Eingangstasten drücken, schaltet sich der Receiver ein.

Hinweis

Wenn Sie BLUETOOTH drücken, schaltet sich der Receiver nur dann ein, wenn „BT POWER“ im Menü „<BT>“ auf „BT ON“ eingestellt ist.

BLUETOOTH PAIRING (Seite 37)

Schaltet den Eingang des Receivers auf [BT] um und stellt auf dem Receiver den Pairing-Modus ein.

3 2CH/MULTI, MOVIE, MUSIC (Seite 39)

Wählt ein Schallfeld aus.

PURE DIRECT

Aktiviert die Pure Direct-Funktion, mit der Sie über alle Eingänge einen Ton mit besserer Klangqualität genießen können.

Hinweis

[Calibration Type], [Night Mode], [Equalizer], „A.P.M.“ und „D.RANGE“ sind unwirksam, wenn die Pure Direct-Funktion ausgewählt ist.

FRONT SURROUND

Aktiviert die Front Surround-Funktion, mit der Sie mit nur zwei Frontlautsprechern theaterähnlichen Surroundklang genießen können.

NIGHT MODE

Aktiviert die Night Mode-Funktion, mit der Sie einen theaterähnlichen Klangeindruck bei geringen Lautstärkepegeln erzeugen können.

Hinweis

- Die Night Mode-Funktion ist jedoch in den folgenden Fällen unwirksam:
 - [Pure Direct] ist auf [On] gesetzt.
 - Kopfhörer sind angeschlossen.
 - [Direct] wird verwendet und ein Analogeingang ist ausgewählt.

- Der Receiver gibt Signale abhängig vom Audioformat u. U. mit einer niedrigeren Abtastfrequenz als der tatsächlichen Abtastfrequenz der Eingangssignale wieder.

DIMMER

Passt die Helligkeit des Bedienfeld-Displays an.

4 DISPLAY

Zeigt Informationen auf dem Bedienfeld-Display an.

AMP MENU

Zeigt das Menü auf dem Bedienfeld-Display an, um den Receiver zu bedienen.

⊕ (Eingabe), ↗/↘/↙/↘

Drücken Sie ↗, ↘, ↙, ↘, um die Menüposten auszuwählen. Drücken Sie dann ⊕, um die Auswahl zu bestätigen.

BACK

Dient dazu, zum vorherigen Menü zurückzukehren oder um das Menü oder die Bildschirmanweisungen zu verlassen, die auf dem Fernsehschirm angezeigt werden.

OPTIONS (Seite 44)

Zeigt das Optionsmenü auf dem Fernsehschirm an.

HOME (Seite 44)

Zeigt das Home-Menü auf dem Fernsehschirm an.

5 ↖ (Lautstärke) +*/-

Stellt den Lautstärkepegel aller Lautsprecher gleichzeitig ein.

⊗ (Stummschaltung)

Schaltet den Ton vorübergehend aus. Drücken Sie die Taste erneut, um den Ton wieder einzuschalten.

⏪/⏩ (schneller Rücklauf/ schneller Vorlauf),

⏮ (Wiedergabe/Pause)*,

⏭/⏩ (zurück/weiter),

■ (Stopp) (Seite 38)

TUNING +/-

Sucht einen UKW-Sender.

MEMORY*

Programmiert einen Sender, den Sie empfangen, als gespeicherten Sender.

PRESET +/-

Wählt gespeicherte Sender oder Kanäle aus.

* Die Tasten ↖, ⏮ und MEMORY sind mit einem fühlbaren Punkt gekennzeichnet. Verwenden Sie die fühlbaren Punkte als Anhaltspunkt beim Bedienen des Receivers.

Hinweis

- Die obigen Erläuterungen dienen als Beispiele.
- Je nach angeschlossenem Gerätemodell sind möglicherweise einige der in diesem Abschnitt erläuterten Funktionen mit der mitgelieferten Fernbedienung nicht steuerbar.

So legen Sie Batterien in die Fernbedienung ein

Legen Sie zwei R03-Batterien der Größe AAA (mitgeliefert) in die Fernbedienung ein. Beachten Sie beim Einlegen der Batterien unbedingt die korrekte Position von + und - Pol.

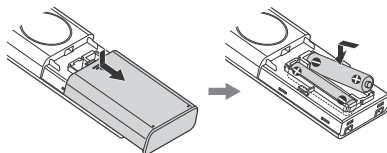

Hinweis

- Setzen Sie die Fernbedienung weder großer Hitze noch Feuchtigkeit aus.
- Verwenden Sie nicht eine neue Batterie zusammen mit einer alten.
- Verwenden Sie keine Manganbatterien zusammen mit anderen Batterietypen.
- Wir empfehlen die Verwendung von AAA-Mangan-Batterien.
- Setzen Sie den Fernbedienungssensor an der Frontplatte des Receivers keinem direkten Sonnen- oder Lampenlicht aus. Andernfalls könnte es zu einer Fehlfunktion kommen.
- Wenn Sie die Fernbedienung längere Zeit nicht benutzen wollen, nehmen Sie die Batterien heraus, damit nicht durch auslaufende oder korrodierende Batterien Schäden entstehen.
- Wenn der Receiver nicht mehr auf die Fernbedienung reagiert, ersetzen Sie beide Batterien durch neue.

1: Entscheidung bezüglich des Lautsprechersystems

Entscheiden Sie sich für das Lautsprechersystem, das Sie einrichten möchten, entsprechend der Anzahl der verwendeten Lautsprecher und Subwoofer. Die Abbildung und die folgende Tabelle zeigen die Lautsprechertypen, die an den Receiver angeschlossen werden können, und die allgemeinen Positionen für die Aufstellung der Lautsprecher.

Zimmer mit installiertem Receiver

Ein weiterer Standort mit Frontlautsprechern B

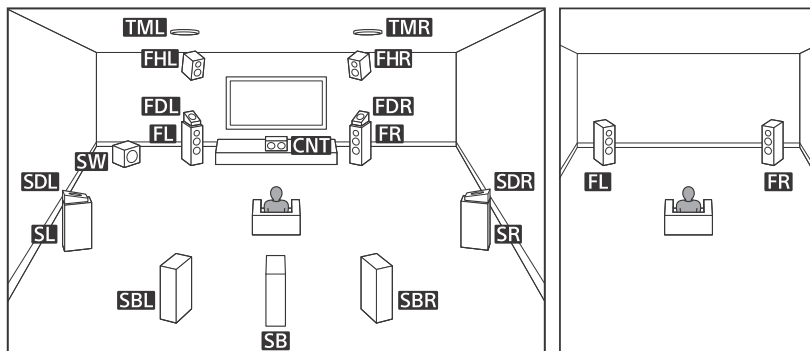

In Abbildungen verwendete Abkürzungen	Lautsprechertyp	Funktion der einzelnen Lautsprecher
FL	Linker Frontlautsprecher	Gibt den Ton vom linken/rechten Frontkanal wieder.
FR	Rechter Frontlautsprecher	
CNT	Centerlautsprecher	Gibt den Vokalklang vom mittleren Kanal wieder.
SL	Linker Surroundlautsprecher	Gibt den Ton vom linken/rechten Surround-Kanal wieder.
SR	Rechter Surroundlautsprecher	
SBL	Linker Surround-Back-Lautsprecher	Gibt den Ton vom linken/rechten Surround-Back-Kanal wieder.
SBR	Rechter Surround-Back-Lautsprecher	
SB	Surround-Back-Lautsprecher	Gibt den Ton vom Surround-Back-Kanal wieder.
SW	Subwoofer	Gibt den Ton von LFE (Niederfrequenzeffekt)-Kanälen wieder und verstärkt die Bassanteile der anderen Kanäle.
TML	Linker Top-Middle-Lautsprecher	Gibt den Ton vom linken/rechten Top-Middle-Kanal wieder.
TMR	Rechter Top-Middle-Lautsprecher	

In Abbildungen verwendete Abkürzungen	Lautsprechertyp	Funktion der einzelnen Lautsprecher
FDL	Dolby Atmos-fähiger linker Frontlautsprecher	Gibt den Ton vom linken/rechten Top-Middle-Kanal wieder und reflektiert ihn von der Decke. Ermöglicht die Wiedergabe von Dolby Atmos 3D-Filmen, ohne dass Deckenlautsprecher installiert werden müssen.
FDR	Dolby Atmos-fähiger rechter Frontlautsprecher	
SDL	Dolby Atmos-fähiger linker Surroundlautsprecher	Gibt den Ton vom linken/rechten Top-Middle-Kanal wieder und reflektiert ihn von der Decke. Ermöglicht die Wiedergabe von Dolby Atmos 3D-Filmen, ohne dass Deckenlautsprecher installiert werden müssen.
SDR	Dolby Atmos-fähiger rechter Surroundlautsprecher	
FHL	Linker oberer Frontlautsprecher	Gibt den Ton vom linken/rechten oberen Frontkanal wieder.
FHR	Rechter oberer Frontlautsprecher	

Tip

- Wenn Sie nur einen Surround-Back-Lautsprecher (SB) anschließen, platzieren Sie den Surround-Back-Lautsprecher direkt hinter der Hörposition.
- Da der Subwoofer (SW) keine besonders gerichteten Schallwellen abgibt, können Sie ihn beliebig platzieren.

Lautsprechersysteme, die in diesem Handbuch beschrieben sind

Dieses Handbuch beschreibt beispielhaft die Installations-, Anschluss- und Einstellvorgänge mit den typischen Lautsprechersystemen, die in der nachstehenden Tabelle aufgeführt sind. Weitere Einzelheiten über alle von diesem Receiver unterstützten Lautsprechersysteme finden Sie unter „Auswählen des Lautsprecherschemas“ (Seite 45).

Lautsprechersystem	Informationen zum Einstellen/ Anschließen von Lautsprechern finden Sie auf Seite	[ASSIGN SURROUND BACK TERMINALS]	[Speaker Pattern] „PATTERN“	[Front High/ Top/Dolby Speakers] „HEIGHT“
A 5.1-Kanal	16	[Surround Back Speakers/ Nothing]	[5.1ch] „5.1“	-
B 7.1-Kanal unter Verwendung von Surround- Back-Lautsprechern	17	[Surround Back Speakers/ Nothing]	[7.1ch] „7.1“	-
C 5.1.2-Kanal unter Verwendung von Top-Middle- Lautsprechern	18	[Height Speakers]	[5.1.2ch] „5.1.2“	[Top Middle Speakers] „TM“
D 5.1.2-Kanal unter Verwendung von Dolby Atmos-fähigen Frontlautsprechern	19	[Height Speakers]	[5.1.2ch] „5.1.2“	[Front Dolby Speakers] „FD“
E 5.1-Kanal mit Frontlautsprechern B	20	[Front B Speakers]	[5.1ch] „5.1“	-
F 5.1-Kanal mit Bi-Verstärker- Anschluss	21	[Bi-Amplifier Speakers]	[5.1ch] „5.1“	-
G 2.1-Kanal	22	[Surround Back Speakers/ Nothing]	[2.1ch] „2.1“	-

2: Einstellen/Anschließen der Lautsprecher

Stellen Sie die Lautsprecher und Subwoofer in einem Raum so auf, wie Sie es für Ihr Lautsprechersystem bevorzugen, und schließen Sie sie an den Receiver an. Die Zeichnungen mit den Lautsprecheranordnungen auf der Seite 16 und den Folgeseiten liefern Beispiele für die ideale Lautsprecheraufstellung. Sie müssen die Lautsprecher und Subwoofer nicht genau wie in den Anordnungsbeispielen aufstellen. Passen Sie die Lautsprecheranordnung optimal an Ihre Raumumgebung an.

Hinweis

- Schließen Sie Lautsprecher mit einer Nennimpedanz von 6 Ohm bis 16 Ohm an.
- Vergewissern Sie sich, dass das Netzkabel getrennt ist, bevor Sie die Kabel anschließen.
- Bevor Sie das Netzkabel anschließen, müssen Sie sich vergewissern, dass die Metalldrähte der Lautsprecherkabel zwischen den SPEAKERS-Anschlüssen einander oder die Rückseite des Receivers nicht berühren. Wenn die Drähte sich berühren, kann es zu Beschädigungen der Verstärkerschaltung kommen.
- Wenn Sie einen Subwoofer mit Standbyautomatik-Funktion anschließen, schalten Sie diese Funktion beim Ansehen von Filmen aus. Wenn die Standbyautomatik-Funktion aktiviert ist, kann sie den Subwoofer auf der Basis des ihm zugeführten Eingangssignalpegels automatisch auf Standby schalten, sodass keine Tonausgabe erfolgt.

Tipp

Wenn Sie einen Subwoofer besitzen, schließen Sie ihn an eine der SUBWOOFER OUT-Buchsen an. Wenn Sie über zwei Subwoofer verfügen, können Sie sie an beide SUBWOOFER OUT-Buchsen anschließen.

Anschließen der Lautsprecherkabel

Schließen Sie die Lautsprecherkabel ordnungsgemäß an, sodass die Polaritäten + (rot)/ – (schwarz) zwischen Receiver und Lautsprechern übereinstimmen (siehe Abbildung unten). Entfernen Sie an jedem Ende der Lautsprecherkabel 10 mm der Isolierung und verdrehen Sie anschließend die Lautsprecherkabeladern. Stecken Sie die abisolierten Enden der Kabel in die Anschlüsse.

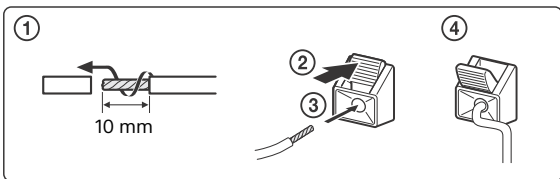
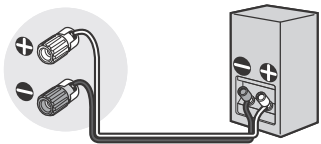
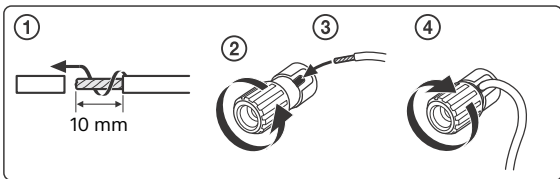

Hinweis

- Entfernen Sie nicht zu viel von den Lautsprecherkabeltüllen, damit sich die Adern der Lautsprecherkabel nicht berühren.
- Durch unsachgemäße Anschlüsse kann es zu Beschädigungen des Receivers kommen.

A 5.1-Kanal-Lautsprechersystem

Um in den vollen Genuss des theaterähnlichen Mehrkanal-Surroundklangs zu kommen, benötigen Sie fünf Lautsprecher (zwei Frontlautsprecher, einen Centerlautsprecher und zwei Surroundlautsprecher) sowie einen Subwoofer.

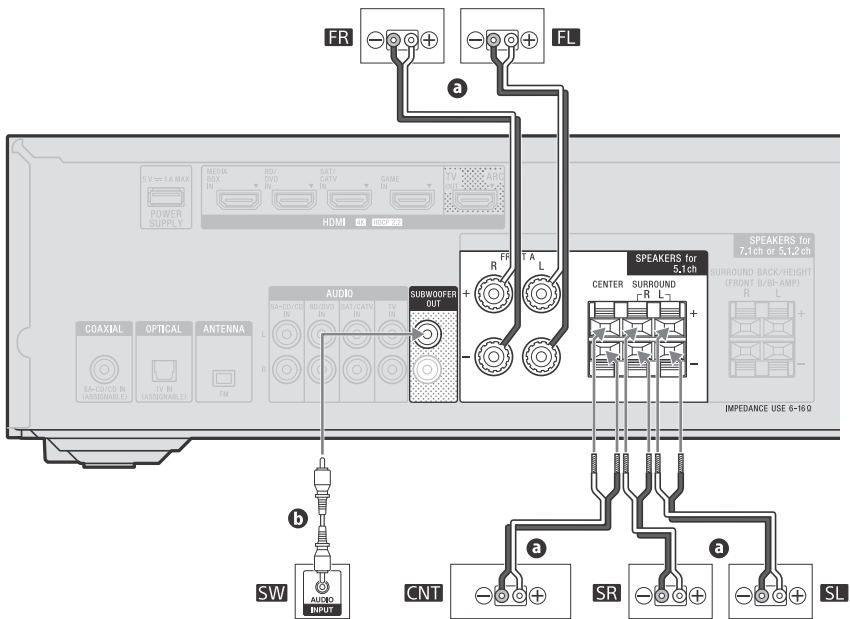
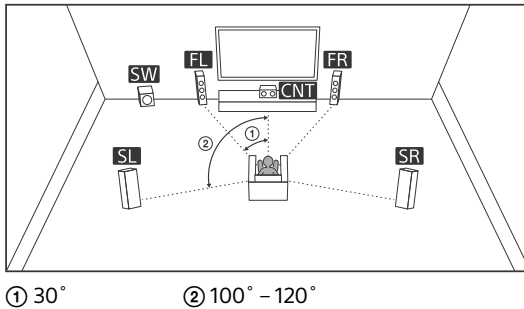

- a** Lautsprecherkabel (nicht mitgeliefert)
- b** Mono-Audiokabel (nicht mitgeliefert)

B 7.1-Kanal-Lautsprechersystem unter Verwendung von Surround-Back-Lautsprechern

Sie können Sie eine hochgetreue Wiedergabe von DVD- oder Blu-ray-Disc-Software genießen, die im 6.1-Kanal- oder 7.1-Kanal-Format aufgenommen wurde.

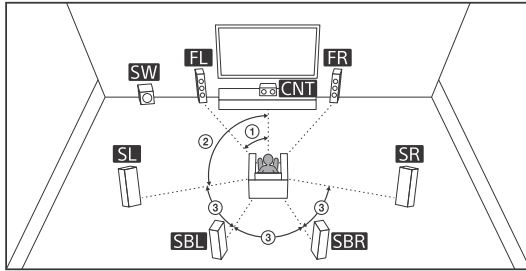

① 30° ② 100° - 120° ③ Gleicher Winkel

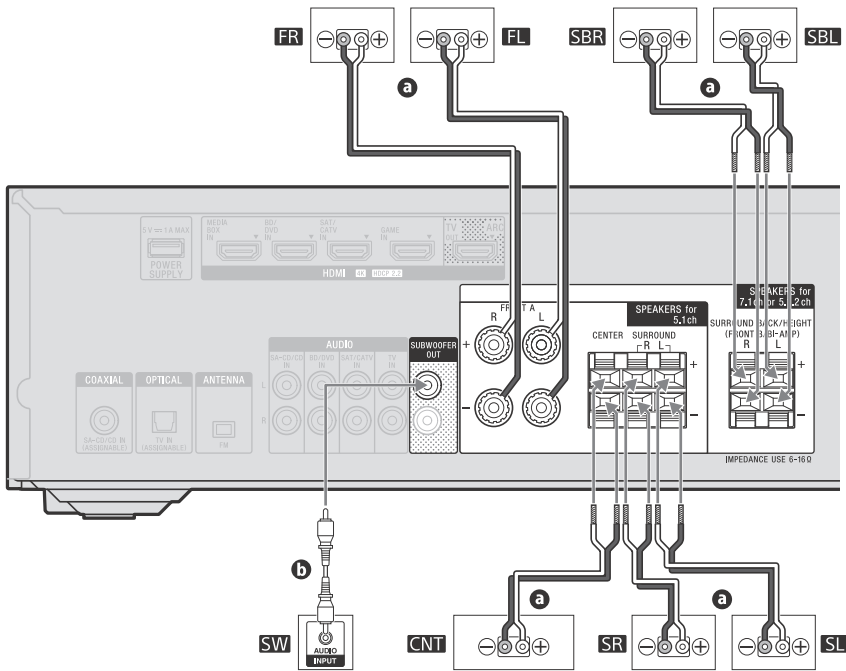

- a** Lautsprecherkabel (nicht mitgeliefert)
- b** Mono-Audiokabel (nicht mitgeliefert)

Tip

Wenn Sie nur einen Surround-Back-Lautsprecher anschließen, platzieren Sie ihn direkt hinter der Hörposition und verbinden ihn mit den Anschlüssen L (+/-).

C 5.1.2-Kanal-Lautsprechersystem unter Verwendung von Top-Middle-Lautsprechern

Sie können vertikale Klangeffekte wiedergeben, wenn Sie zwei zusätzliche Top-Middle-Lautsprecher anschließen.

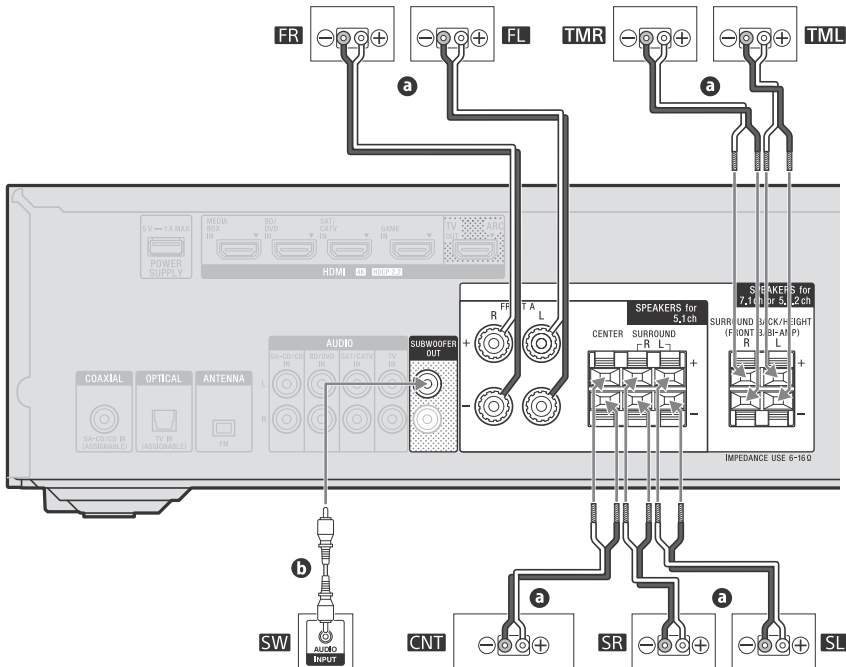
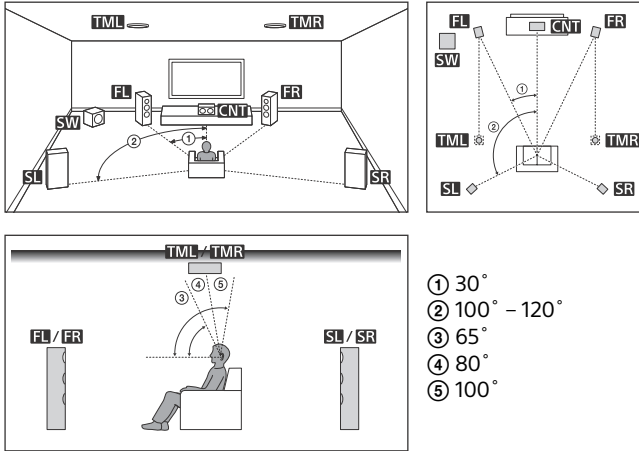

- a** Lautsprecherkabel (nicht mitgeliefert)
- b** Mono-Audiokabel (nicht mitgeliefert)

D 5.1.2-Kanal-Lautsprechersystem unter Verwendung von Dolby Atmos-fähigen Frontlautsprechern

Sie können vertikale Klangeffekte wiedergeben, wenn Sie zwei zusätzliche Dolby Atmos-fähige Frontlautsprecher anschließen.

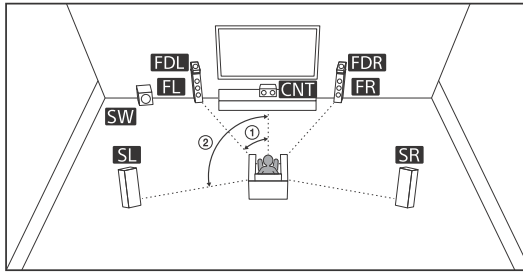

① 30°

② 100° - 120°

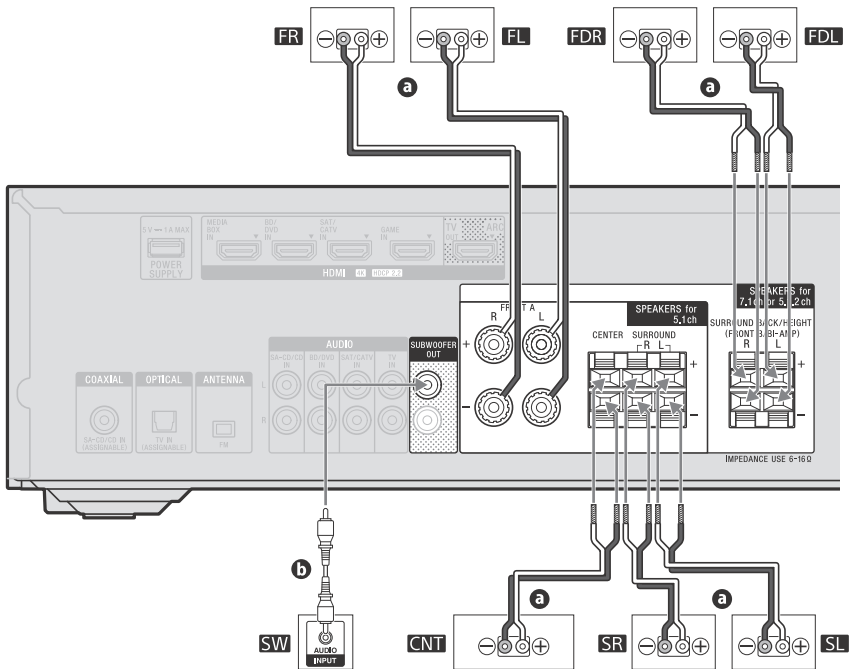

- a Lautsprecherkabel (nicht mitgeliefert)
- b Mono-Audiokabel (nicht mitgeliefert)

E 5.1-Kanal-Lautsprechersystem mit Frontlautsprechern B

Sie können den Ton an einem anderen Ort wiedergeben, indem Sie zusätzliche Frontlautsprecher B anschließen.

Zimmer mit installiertem Receiver

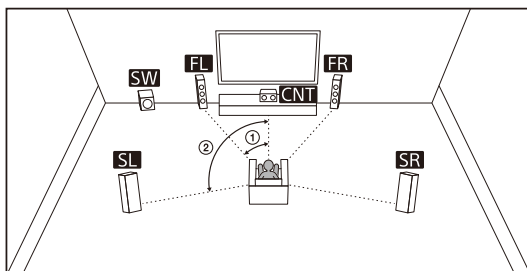

① 30°

② 100° – 120°

Anderer Standort

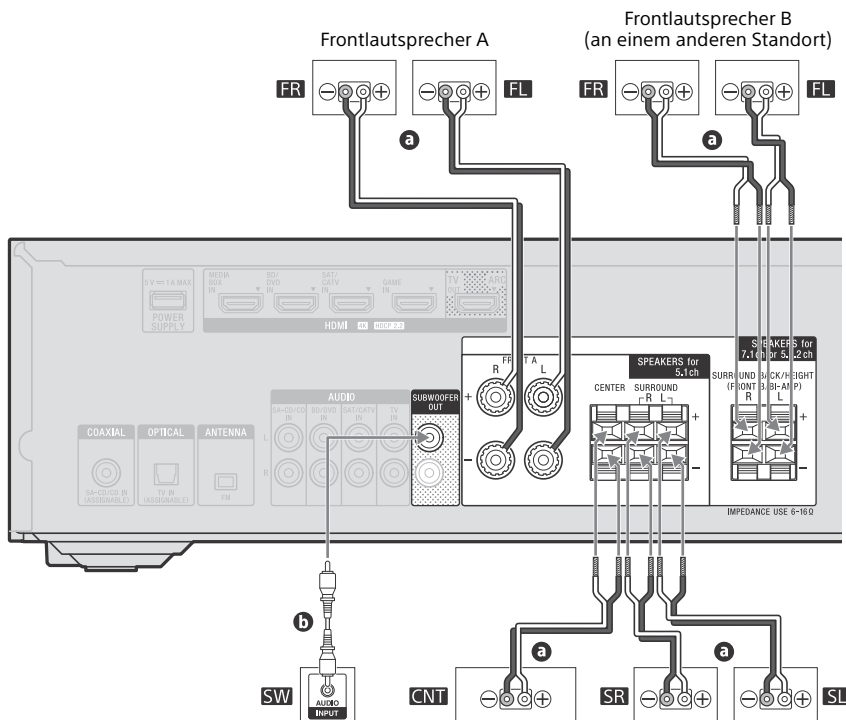
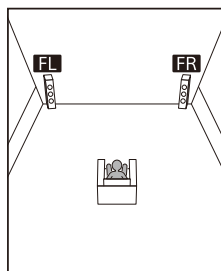

- a** Lautsprecherkabel (nicht mitgeliefert)
- b** Mono-Audiokabel (nicht mitgeliefert)

Hinweis

Wenn Sie zusätzliche Frontlautsprecher B anschließen, können Sie die gewünschten Lautsprecher mit der SPEAKERS-Taste auswählen (Seite 47). Wenn Sie „OFF SPEAKERS“ wählen, wird kein Ton über die Lautsprecher ausgegeben. Achten Sie darauf, dass Sie eine andere Einstellung als „OFF SPEAKERS“ wählen.

F 5.1-Kanal-Lautsprechersystem mit Bi-Verstärker-Anschluss

Wenn es sich bei den Frontlautsprechern um Bi-Wire-Lautsprecher handelt, die mit separaten Anschlüssen für hochfrequente Klänge (Hochtöner) und tieffrequente Klänge (Tieftöner) ausgestattet sind, können Sie den Bi-Verstärker-Anschluss herstellen. Verbinden Sie die beiden Anschlüsse für Hochtöner und Tieftöner wie unten abgebildet mit diesem Receiver. Wenn Sie Hochtöner und Tieftöner mit getrennten Verstärkern betreiben, können Sie eine höhere Klangqualität genießen.

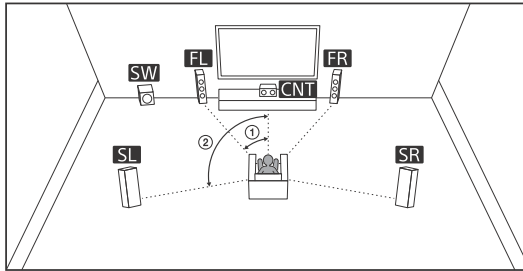

① 30°

② 100° - 120°

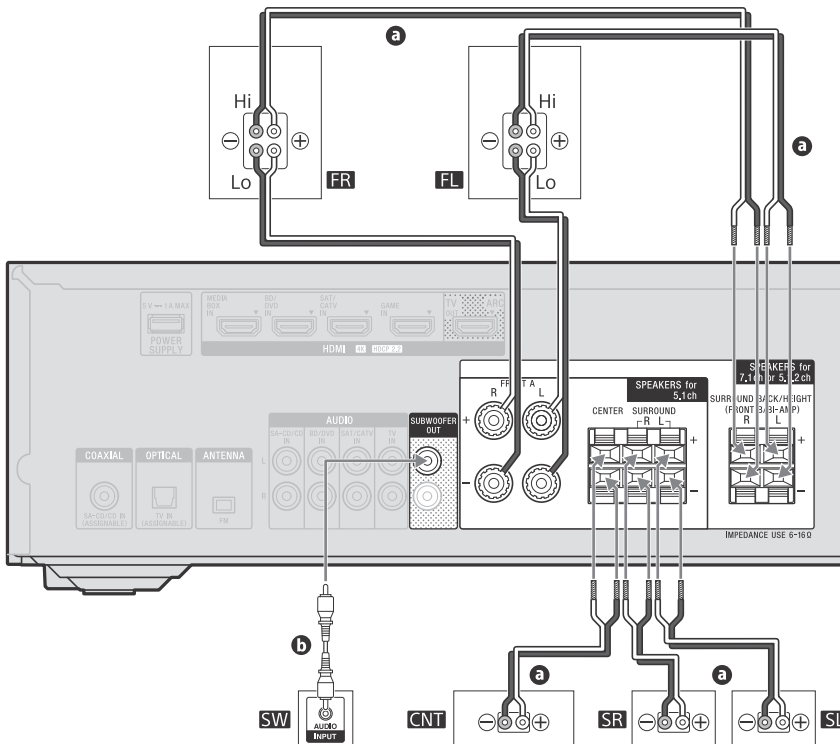

- a** Lautsprecherkabel (nicht mitgeliefert)
- b** Mono-Audiokabel (nicht mitgeliefert)

Hinweis

Um Fehlfunktionen des Receivers zu vermeiden, vergewissern Sie sich, dass die an den Lautsprechern angebrachten Metallbeschläge von Hi/Lo entfernt worden sind.

G 2.1-Kanal-Lautsprechersystem

Wenn Sie [Front Surround] für die Schallfeldeinstellung wählen, können Sie Surroundeffekte genießen, die denen eines 5.1-Kanal-Lautsprechersystems entsprechen, das nur die beiden Frontlautsprecher verwendet.

Stellen Sie die Lautsprecher wie unten gezeigt auf und ändern Sie die Richtung der Frontlautsprecher nach und nach, um die Richtung zu finden, die den besten Surroundeffekt liefert.

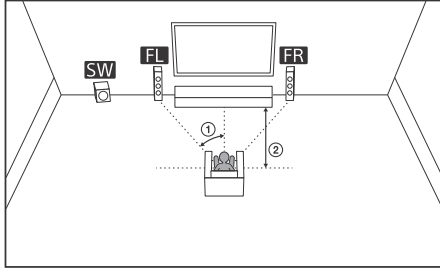

① 30°

② 1,5 m – 3 m

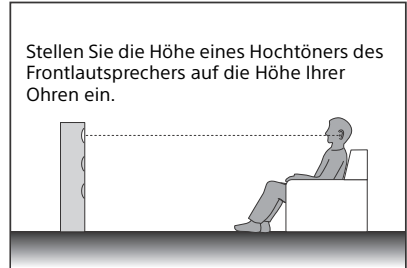

Stellen Sie die Höhe eines Hochtoners des Frontlautsprechers auf die Höhe Ihrer Ohren ein.

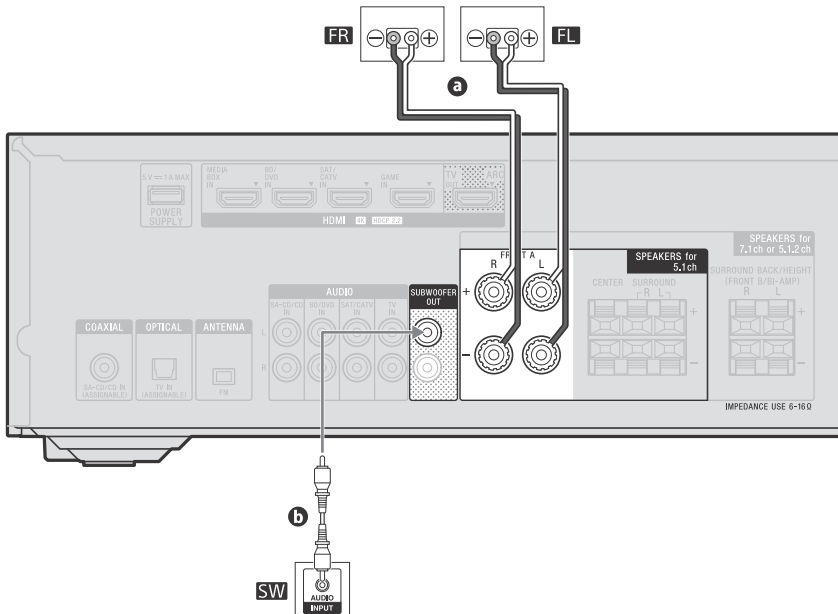

- ⓐ Lautsprecherkabel (nicht mitgeliefert)
- ⓑ Mono-Audiokabel (nicht mitgeliefert)

3: Anschließen eines Fernsehgeräts

Hinweis

Vergewissern Sie sich, dass die Kabelverbindungen hergestellt sind, bevor Sie das Netzkabel anschließen.

Verbinden Sie ein Fernsehgerät mit der HDMI TV OUT-Buchse. Sie können diesen Receiver einstellen, indem Sie das Menü verwenden oder die auf dem Fernsehschirm angezeigten Bildschirmanweisungen befolgen.

Wenn Sie ein Fernsehgerät anschließen, können Sie ein Video ansehen und den Ton über das Gerät hören, das an den Receiver am Fernsehgerät angeschlossen ist. Sie können den Fernsehton auch über die Lautsprecher des Receivers hören.

Informationen zu den HDMI-Funktionen

- Sony empfiehlt, dass Sie ein HDMI-Kabel von Sony oder ein anderes autorisiertes HDMI-Kabel verwenden. Verwenden Sie unbedingt ein High-Speed-HDMI-Kabel mit Ethernet. Für Videosignale, die eine hohe Bandbreite erfordern, wie z. B. 4K/60p 4:4:4, 4:2:2 und 4K/60p 4:2:0 10 Bit usw., sollten Sie ein Premium High-Speed-HDMI-Kabel mit Ethernet verwenden, das Bandbreiten von bis zu 18 Gbit/s unterstützt.
- Wenn Sie Videoformate mit hoher Bandbreite verwenden, wie z. B. 4K/60p 4:4:4, 4:2:2 und 4K/60p 4:2:0 10 Bit, stellen Sie unbedingt das HDMI-Signalformat ein. Einzelheiten hierzu finden Sie unter „Einstellen des HDMI-Signalformats“ (Seite 35).
- Die Verwendung eines HDMI-DVI-Kabels ist nicht zu empfehlen. Wenn Sie ein HDMI-DVI-Kabel an ein DVI-D-Gerät anschließen, gehen möglicherweise die Ton- und/oder Bildsignale verloren. Schließen Sie separate Audiokabel oder digitale Verbindungskabel an, und weisen Sie dann die Eingangsbuchsen neu zu, wenn der Ton nicht korrekt ausgegeben wird.
- Alle HDMI-Buchsen des Receivers unterstützen ITU-R BT.2020 Wide Color, Deep Color (Deep Colour) und die Durchleitung von HDR (High Dynamic Range)-Inhalten.
- Die HDMI TV OUT-Buchse unterstützt Audiorückkanal (ARC).
- Der Farbraum BT.2020 ist ein neuer, erweiterter Farbstandard, der für ultrahochoauflösende Fernsehsysteme definiert wurde.
- HDR ist ein neues Videoformat, das einen größeren Bereich von Helligkeitsstufen anzeigen kann.
- Einzelheiten zu den unterstützten Videoformaten finden Sie in der Hilfe.

Kopierschutz bei HDMI-Buchsen

- Alle HDMI-Buchsen des Receivers unterstützen 4K-Auflösung und HDCP 2.2 (High-bandwidth Digital Content Protection System Revision 2.2). HDCP 2.2 ist eine neue und verbesserte Urheberrechtsschutztechnologie, die zum Schutz von Inhalten wie 4K-Filmen verwendet wird.
- Um HDCP 2.2-geschützte Inhalte wie 4K-Inhalte zu sehen, verbinden Sie die HDMI-Buchsen mit Buchsen, die HDCP 2.2 auf dem Fernsehgerät und dem audiovisuellen Gerät unterstützen. Einzelheiten darüber, ob das Fernseh- und das audiovisuelle Gerät mit einer HDCP 2.2-kompatiblen HDMI-Buchse ausgestattet sind, entnehmen Sie bitte der Bedienungsanleitung des angeschlossenen Geräts.

Audiokabelverbindung

- Wenn Sie ein optisches Digitalaudiokabel anschließen, führen Sie die Stecker gerade ein, bis sie einrasten.

- Optische Digitalaudiokabel dürfen nicht geknickt oder verschnürt werden.
- Alle digitalen Audiobuchsen sind mit den Abtastfrequenzen 32 kHz, 44,1 kHz, 48 kHz und 96 kHz kompatibel.
- Wenn Sie ein Fernsehgerät über die TV IN-Buchsen des Receivers an den Receiver anschließen, stellen Sie die Audioausgangsbuchse des Fernsehgeräts auf „Fixed“ ein, wenn eine Umschaltung zwischen „Fixed“ oder „Variable“ möglich ist.

Anschließen eines 4K-Fernsehgeräts

Wenn eine HDMI-Buchse am 4K-Fernsehgerät mit der Funktion Audiorückkanal (ARC) und HDCP 2.2 kompatibel ist

Audiorückkanal (ARC) ist eine Funktion, mit der über ein HDMI-Kabel digitaler Fernsehton an audiovisuelle Geräte gesendet wird.

Wenn für die HDMI-Eingangsbuchse des Fernsehgeräts „ARC“ angezeigt wird, ist dieses Fernsehgerät mit der Funktion Audiorückkanal (ARC) kompatibel. Über lediglich ein HDMI-Kabel zwischen dem Receiver und der HDMI-Eingangsbuchse des Fernsehgeräts, die mit der Funktion Audiorückkanal (ARC) kompatibel ist, können Sie den Fernsehton über die am Receiver angeschlossenen Lautsprecher hören.

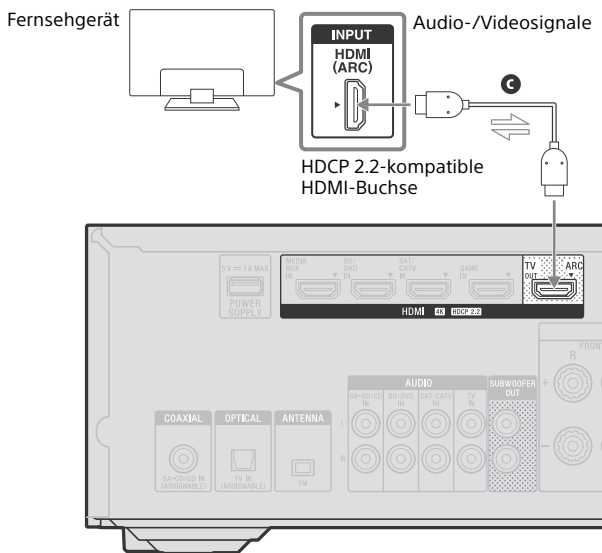

- Ⓞ HDMI-Kabel (nicht mitgeliefert)

Hinweis

- Für diese Verbindung müssen Sie die Funktion Steuerung für HDMI einschalten. Drücken Sie AMP MENU und dann $\blacktriangle/\blacktriangledown$ und \odot , um „<HDMI>“ – „CTRL.HDMI“ – „CTRL ON“ auszuwählen.
- Außerdem müssen Sie die Funktion Steuerung für HDMI des Fernsehgeräts aktivieren. Einzelheiten hierzu finden Sie in der Bedienungsanleitung des Fernsehgeräts.

Wenn die Audiorückkanal (ARC)-kompatible HDMI-Buchse des 4K-Fernsehgeräts nicht mit HDCP 2.2 kompatibel ist

4K-Inhalte sind urheberrechtlich durch HDCP 2.2 geschützt.

Um 4K-Inhalte zu genießen, verbinden Sie die HDMI-Buchse des Receivers mit der HDCP 2.2-kompatiblen HDMI-Buchse des Fernsehgeräts über ein HDMI-Kabel.

In diesem Fall kann der Fernseher nicht über die Funktion Audiorückkanal (ARC) des Fernsehgeräts an den Receiver gesendet werden. Verbinden Sie die optische Ausgangsbuchse des Fernsehgeräts und die Buchse OPTICAL TV IN des Receivers mit einem optischen Digitalaudiokabel.

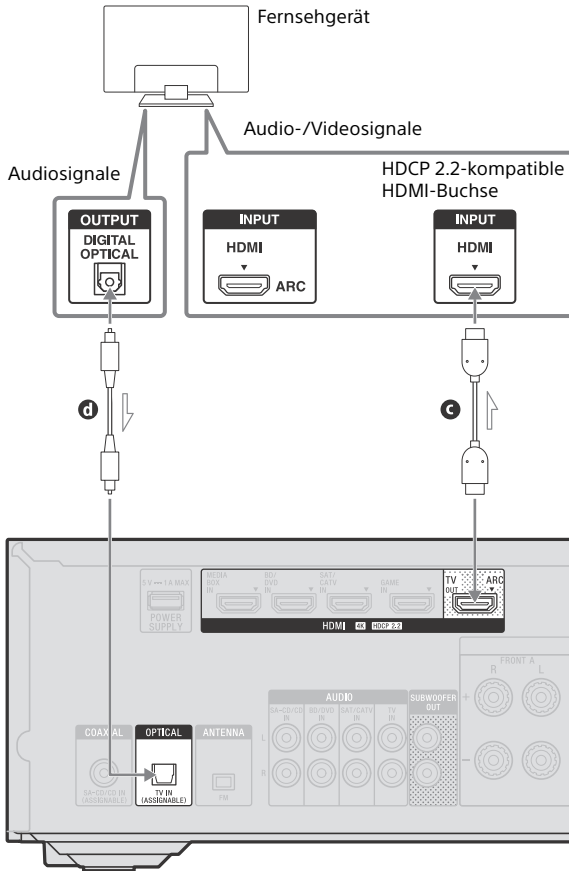

- Ⓒ HDMI-Kabel (nicht mitgeliefert)
- Ⓓ Optisches Digitalaudiokabel (nicht mitgeliefert)

Anschließen eines Fernsehgeräts, das nicht mit 4K kompatibel ist

Wenn eine HDMI-Buchse am Fernsehgerät Audiorückkanal (ARC)-kompatibel ist

Audiorückkanal (ARC) ist eine Funktion, mit der über ein HDMI-Kabel digitaler Fernsehton an audiovisuelle Geräte gesendet wird.

Wenn für die HDMI-Eingangsbuchse des Fernsehgeräts „ARC“ angezeigt wird, ist dieses Fernsehgerät mit der Funktion Audiorückkanal (ARC) kompatibel. Über lediglich ein HDMI-Kabel zwischen dem Receiver und der HDMI-Eingangsbuchse des Fernsehgeräts, die mit der Funktion Audiorückkanal (ARC) kompatibel ist, können Sie den Fernsehton über die am Receiver angeschlossenen Lautsprecher hören.

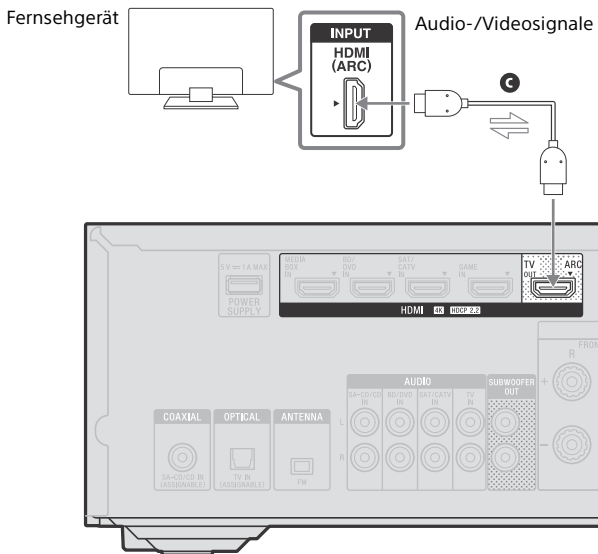

C HDMI-Kabel (nicht mitgeliefert)

Hinweis

- Für diese Verbindung müssen Sie die Funktion Steuerung für HDMI einschalten. Drücken Sie AMP MENU und dann $\blacktriangle/\blacktriangledown$ und \oplus , um „<HDMI>“ – „CTRL.HDMI“ – „CTRL ON“ auszuwählen.
- Außerdem müssen Sie die Funktion Steuerung für HDMI des Fernsehgeräts aktivieren. Einzelheiten hierzu finden Sie in der Bedienungsanleitung des Fernsehgeräts.

Tip

Wenn die Audiorückkanal (ARC)-kompatible HDMI-Buchse des Fernsehgeräts bereits mit einem anderen Gerät verbunden ist, trennen Sie das Gerät von der Verbindung und schließen den Receiver an.

Wenn eine HDMI-Buchse am Fernsehgerät nicht Audiorückkanal (ARC)-kompatibel ist

Audiorückkanal (ARC) ist eine Funktion, mit der über ein HDMI-Kabel digitaler Fernsehton an audiovisuelle Geräte gesendet wird.

Wenn für die HDMI-Eingangsbuchse des Fernsehgeräts kein „ARC“ angezeigt wird, ist dieses Fernsehgerät nicht mit der Funktion Audiorückkanal (ARC) kompatibel.

Um Audio- und Videosignale vom Receiver an das Fernsehgerät auszugeben, verbinden Sie den Receiver und das Fernsehgerät über ein HDMI-Kabel **c**.

Um Audiosignale des Fernsehgeräts an den Receiver auszugeben, verbinden Sie den Receiver und das Fernsehgerät mit einem optischen Digitalaudiokabel **d** oder einem Stereo-Audiokabel **e**.

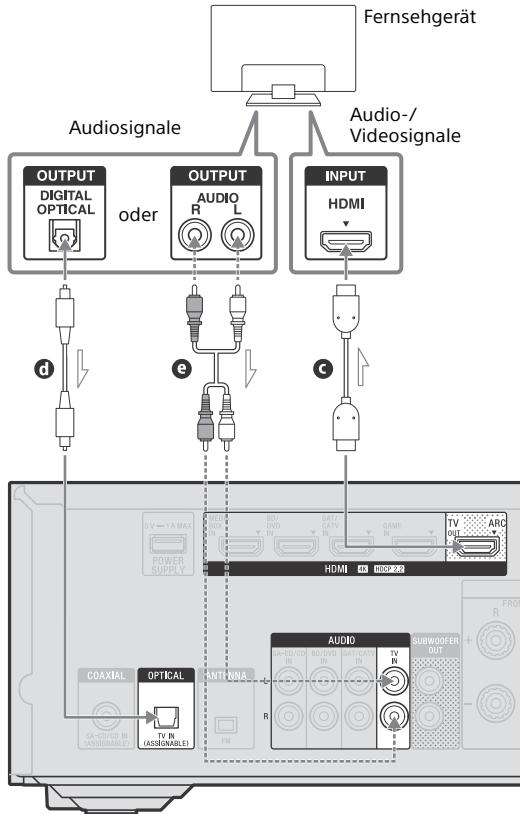

— Empfohlener Anschluss
 - - - - - Alternativer Anschluss

- c** HDMI-Kabel (nicht mitgeliefert)
- d** Optisches Digitalaudiokabel (nicht mitgeliefert)
- e** Stereo-Audiokabel (nicht mitgeliefert)

4: Anschließen von audiovisuellen Geräten

Hinweise zum Anschließen von audiovisuellen Geräten an die HDMI-Buchsen des Receivers finden Sie unter „Informationen zu den HDMI-Funktionen“ (Seite 23).

Anschließen von Geräten mit HDMI-Buchsen

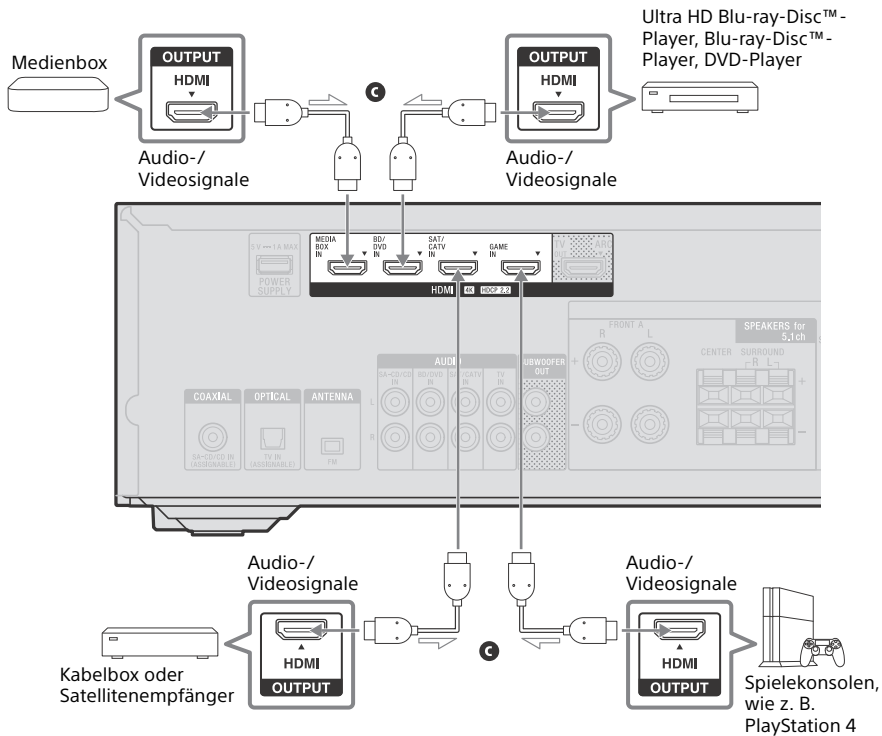

Ⓢ HDMI-Kabel (nicht mitgeliefert)

Tipp

- Diese Verbindung dient als Beispiel. Sie können jedes HDMI-Gerät mit einer beliebigen HDMI IN-Buchse verbinden.
- Die Bildqualität hängt vom Typ der Anschlussbuchse ab. Wenn Ihre Geräte über HDMI-Buchsen verfügen, empfehlen wir, die Verbindungen per HDMI herzustellen.

Anschließen von Geräten mit analogen und koaxialen digitalen Audiobuchsen

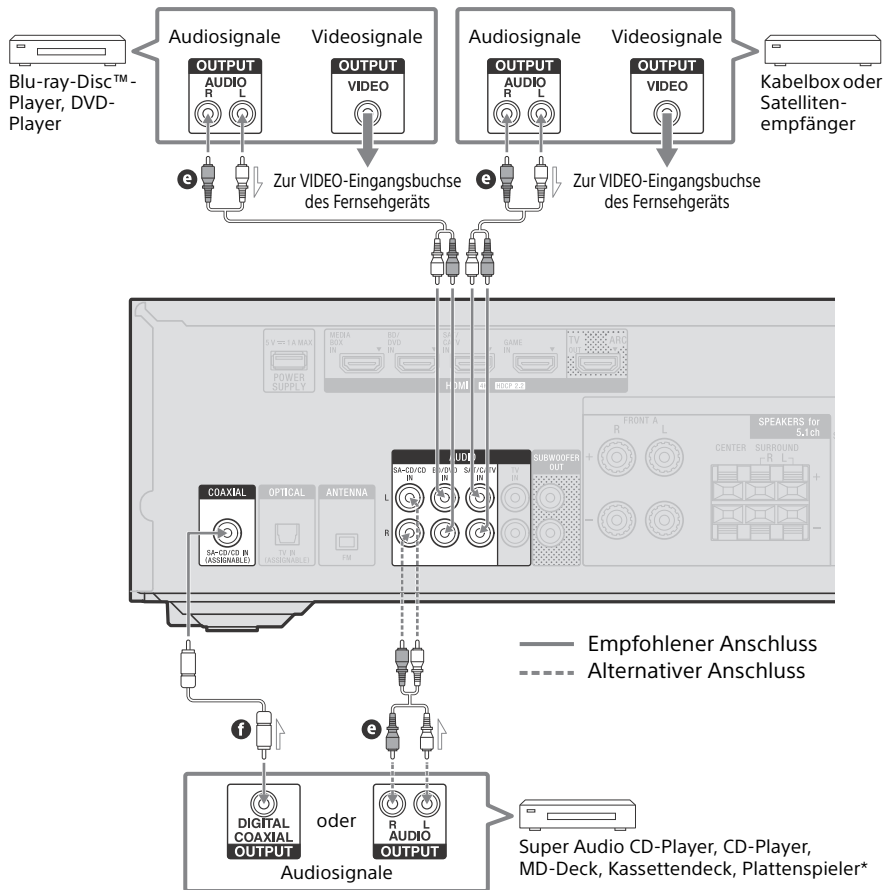

- e** Stereo-Audiokabel (nicht mitgeliefert)
- f** Koaxiales Digitalaudiokabel (nicht mitgeliefert)

* Um einen Plattenspieler anzuschließen, der nur über eine PHONO-Ausgangsbuchse verfügt, müssen Sie einen Phonoentzerrverstärker (nicht mitgeliefert) zwischen Plattenspieler und diesem Receiver anschließen.

Hinweis

Um den Ton eines an den AUDIO IN-Buchsen angeschlossenen Geräts anzuhören, schließen Sie keine Geräte an die HDMI IN-, COAXIAL IN- und OPTICAL IN-Buchsen an, die mit dem gleichen Gerätenamen beschriftet sind (z. B. BD/DVD, SAT/CATV, SA-CD/CD und TV).

Tip

- Sie können andere als die oben angegebenen Geräte an die AUDIO IN-Buchsen anschließen.
- Sie können jeden Eingang auch umbenennen, so dass im Bedienfeld-Display des Receivers der richtige Name angezeigt wird. Näheres dazu finden Sie unter „Ändern der Namen von Eingängen (Name)“ in der Hilfe.

5: Anschließen der UKW-Antenne

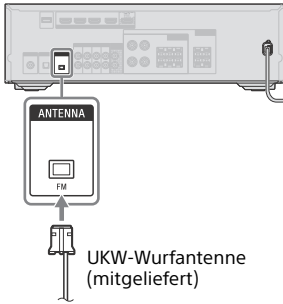

Hinweis

- Spannen Sie die UKW-Wurfantenne vollständig aus.
- Halten Sie die UKW-Wurfantenne nach dem Anschließen möglichst horizontal.

6: Einschalten des Receivers und Durchführen des Easy Setup

Schalten Sie den Receiver und ein Fernsehgerät ein, um die Grundeinstellungen gemäß den Anweisungen auf dem Bildschirm Easy Setup, der auf dem Fernsehgerät angezeigt wird, vorzunehmen.

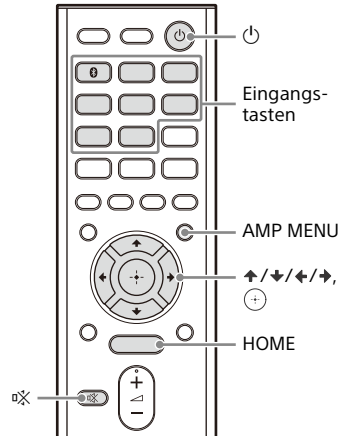

1. Anzeigen des Bildschirms Easy Setup auf dem Fernsehschirm

- 1 Schließen Sie das Netzkabel an eine Netzsteckdose an.

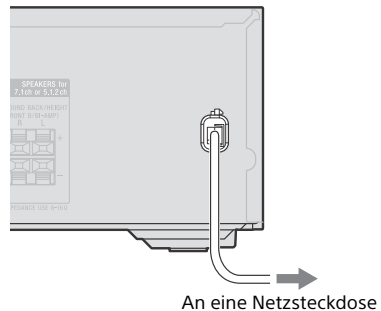

2 Schalten Sie das Fernsehgerät ein, und stellen Sie dann den Eingang des Fernsehgeräts auf den Eingang um, an den der Receiver angeschlossen ist.

3 Drücken Sie  (Netzschalter), um den Receiver einzuschalten.

Der Bildschirm Easy Setup wird auf dem Fernsehgerät angezeigt.

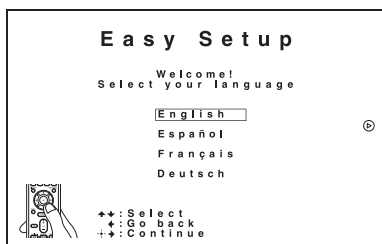

Hinweis

Sie können das Easy Setup nur durchführen, wenn ein Fernsehgerät am Receiver angeschlossen ist.

Tipp



- Wenn Sie den Receiver nach seiner Initialisierung einschalten, wird der Bildschirm Easy Setup auch auf dem Fernsehgerät angezeigt.
- Um den Receiver auszuschalten, drücken Sie erneut  (Netzschalter).

So zeigen Sie den Bildschirm Easy Setup manuell an

1 Drücken Sie HOME.

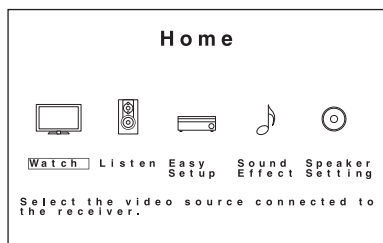

Das Home-Menü wird auf dem Fernsehschirm angezeigt (Seite 44).



2 Drücken Sie /, um [Easy Setup] zu wählen, und drücken Sie dann .

2. Auswählen der Sprache

Sie können die Sprache der Meldungen auf dem Bildschirm auswählen.

Drücken Sie /, um Ihre Sprache auszuwählen, und drücken Sie dann .

3. Ausführen der automatischen Kalibrierung

Die automatische Kalibrierungsfunktion ermöglicht Ihnen Folgendes:

- Prüfen der Verbindung zwischen Lautsprechern und Receiver.
- Einstellen des Lautsprecherpegels.
- Messen der Entfernung zwischen den einzelnen Lautsprechern von Ihrer Sitzposition aus.*
- Messen der Lautsprechergröße.*
- Messen der Frequenzeigenschaften (Equalizer).*

* Das Messergebnis wird nicht verwendet, wenn [Direct] für die Schallfeldeinstellung sowie ein Analogeingang gewählt wurde.

Vorbereitungen für die automatische Kalibrierung

Überprüfen Sie die folgenden Punkte:

- Trennen Sie die Kopfhörer.
- Sorgen Sie dafür, dass die Umgebung rauschfrei und leise ist, um präzise Messungen sicherzustellen.
- Stellen Sie den Lautsprecherausgang mit der Taste SPEAKERS (Seite 47) auf eine andere Einstellung als „OFF SPEAKERS“.

Hinweis

- Die Lautsprecher geben während der Messung einen sehr lauten Ton ab, und die Lautstärke kann nicht eingestellt werden. Nehmen Sie Rücksicht auf anwesende Kinder sowie Ihre Nachbarschaft.
- Wurde die Stummschaltfunktion vor Durchführung der automatischen Kalibrierung eingeschaltet, wird sie automatisch ausgeschaltet.
- Es können eventuell keine korrekten Messungen oder keine automatische Kalibrierung durchgeführt werden, wenn spezielle Lautsprecher, wie z. B. Dipol-Lautsprecher verwendet werden.
- Je nach Eigenschaften des verwendeten Subwoofers kann es sein, dass der Setup-Entfernungswert von der tatsächliche Entfernung abweicht.

1 Schließen Sie das mitgelieferte Kalibrierungsmikrofon an die Buchse CALIBRATION MIC an. Stellen Sie dann das Kalibrierungsmikrofon an der Hörposition auf.

Stellen Sie das Kalibrierungsmikrofon auf Ohrhöhe ein.

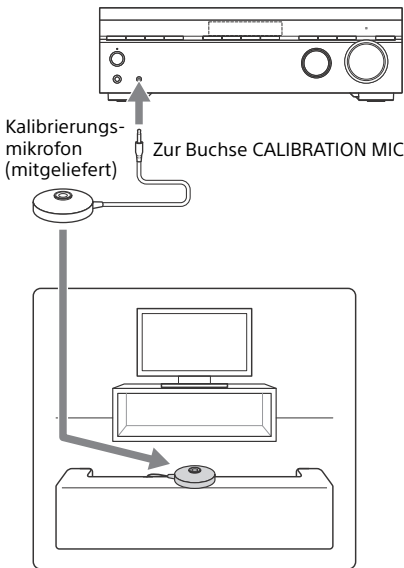

Hinweis

- Führen Sie den Stecker des Kalibrierungsmikrofons vollständig in die Buchse CALIBRATION MIC ein. Wenn das Kalibrierungsmikrofon nicht ordnungsgemäß angeschlossen ist, kann es vorkommen, dass Messungen nicht korrekt durchgeführt werden.
- Entfernen Sie alle Hindernisse zwischen dem Kalibrierungsmikrofon und den Lautsprechern.

2 Wenn ein Subwoofer angeschlossen ist, schalten Sie den Subwoofer ein und drehen die Lautstärke auf.

Richten und stellen Sie den Subwoofer wie folgt ein:

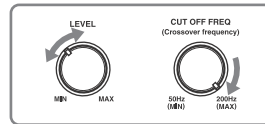

- Drehen Sie den LEVEL auf eine Position kurz vor der Mittelstellung.
- Wenn Sie einen Subwoofer mit Übergangsfrequenzfunktion anschließen, stellen Sie den höchsten Wert ein.
- Wenn Sie einen Subwoofer mit Standbyautomatik-Funktion anschließen, stellen Sie die Funktion auf aus.

Einzelheiten hierzu finden Sie in der Bedienungsanleitung des Subwoofers.

3 Legen Sie die Messbedingungen fest.

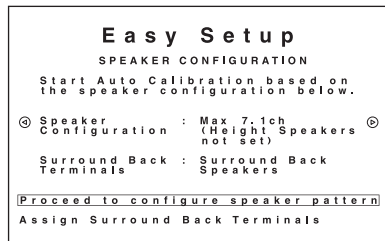

- ① Wenn die Lautsprecher an den Anschlüssen SPEAKERS SURROUND BACK/HEIGHT(FRONT B/BI-AMP) des Receivers angeschlossen sind, drücken Sie \uparrow/\downarrow , um [Surround-Back-Anschlüsse zuweisen] zu wählen, und drücken Sie dann \oplus .
- ② Drücken Sie \uparrow/\downarrow , um die Surround-Back-Anschlüsse mit Bezug auf „Lautsprechersysteme, die in diesem Handbuch beschrieben sind“ (Seite 14) zuzuweisen, und drücken Sie dann \oplus .
- ③ Drücken Sie \oplus und dann \uparrow/\downarrow , um das Lautsprecherschema auszuwählen, und drücken Sie dann \oplus .
Wenn [Front High/Top/Dolby Speakers] angezeigt wird, drücken Sie \oplus und dann \uparrow/\downarrow , um einen Lautsprechertyp zu wählen, und drücken Sie dann \oplus .

Beispiel: Für ein 5.1-Kanal-Lautsprechersystem

- Wählen Sie [Surround Back Speakers/Nothing] in Schritt ②.
- Wählen Sie [5.1ch] in Schritt ③.

Hinweis

Die Aufstellung der Lautsprecher in Ihrem Raum entnehmen Sie bitte dem Schema mit der Lautsprecheranordnung (Seite 13).

- 4 Drücken Sie \rightarrow .**
- 5 Drücken Sie \uparrow/\downarrow , um [Start] zu wählen, und drücken Sie dann \oplus , um die automatische Kalibrierung zu starten.**
- 6 Vergewissern Sie sich, dass das Kalibrierungsmikrofon mit dem Receiver verbunden ist, und drücken Sie dann \oplus .**

7 Bestätigen Sie die Anweisungen auf dem Bildschirm, und drücken Sie dann \oplus .

Die Einmessung beginnt nach fünf Sekunden.

Der Messvorgang dauert etwa 30 Sekunden. Der Testton wird der Reihe nach von jedem Lautsprecher ausgegeben.

Nach Beendigung der Messung ertönt ein Piepton, und der Bildschirm wird umgeschaltet.

8 Wenn die Messung erfolgreich abgeschlossen wurde, drücken Sie \uparrow/\downarrow , um [Save&Exit] zu wählen, und drücken Sie dann \oplus .

Die Messergebnisse werden gespeichert und der Einstellvorgang ist beendet.

Wenn die Messung fehlschlägt, werden Fehlercodes oder Warnmeldungen (Seite 56) angezeigt. Bestätigen Sie die Meldung, führen Sie die erforderlichen Einstellungen durch und wählen Sie dann [Retry], um die automatische Kalibrierung erneut auszuführen.

Um den Einstellvorgang zu beenden, ohne die Messergebnisse zu speichern, wählen Sie [Exit].

9 Die automatische Kalibrierung ist abgeschlossen.

Trennen Sie das Kalibrierungsmikrofon, und drücken Sie dann \oplus , um die automatische Kalibrierung zu beenden.

Tipp

Die automatische Kalibrierung (D.C.A.C.) wurde entwickelt, um einen ausgewogenen Klang in Ihrem Raum zu erreichen. Sie können die Lautsprecherpegel auch manuell nach Ihren Vorlieben mit „T. TONE“ im Menü „<LEVEL>“ einstellen. Ausführliche Informationen zum Testton finden Sie in der Hilfe.

Abbrechen der automatischen Kalibrierung

Die automatische Kalibrierung wird abgebrochen, wenn Sie während des Messprozesses Folgendes durchführen:

- Drücken Sie \odot (Netzschalter).
- Drücken Sie die Eingangstasten an der Fernbedienung, oder drehen Sie den INPUT SELECTOR am Receiver.
- Drücken Sie HOME, AMP MENU oder \times (Stummschaltung) auf der Fernbedienung.
- Drücken Sie SPEAKERS am Receiver.
- Ändern Sie den Lautstärkepegel.
- Schließen Sie die Kopfhörer an.

7: Einstellung für HDMI

Führen Sie diese Einstellung durch, wenn der Receiver über ein HDMI-Kabel an ein Fernsehgerät oder an audiovisuelle Geräte angeschlossen ist.

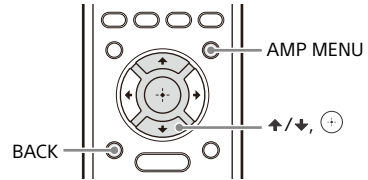

Aktivieren der Funktion Audiorückkanal (ARC)

Wenn der Receiver an die HDMI-Eingangsbuchse eines Fernsehgeräts angeschlossen ist, das mit der Funktion Audiorückkanal (ARC) kompatibel ist (Seite 24, 25, 26), schalten Sie die Funktion Steuerung für HDMI ein.

Drücken Sie AMP MENU und dann ↕/↕ und \oplus , um „<HDMI>“ – „CTRL.HDMI“ – „CTRL ON“ auszuwählen.

Die Funktion Audiorückkanal (ARC) wird aktiviert, und der Fernsehton wird auf dem Receiver ausgegeben.

Hinweis

Stellen Sie sicher, dass die Funktion Steuerung für HDMI des Fernsehgeräts aktiviert ist. Einzelheiten hierzu finden Sie in der Bedienungsanleitung des Fernsehgeräts.

Tipp

- Um zum vorherigen Menü zurückzukehren, drücken Sie BACK.
- Um das Menü zu beenden, drücken Sie AMP MENU.
- Einzelheiten zur Fehlerbehebung bei Störungen des Fernsehtons finden Sie unter „Fernsehton“ (Seite 49).

Einstellen des HDMI-Signalformats

Wählen Sie die entsprechende Einstellung für das angeschlossene Fernsehgerät und das audiovisuelle Gerät.

- 1 Drücken Sie AMP MENU und dann \uparrow/\downarrow und \oplus , um „<HDMI>“ – „SIG. FMT.“ auszuwählen.**
- 2 Drücken Sie \uparrow/\downarrow , um den gewünschten Eingang auszuwählen, und drücken Sie dann \oplus .**
- 3 Drücken Sie \uparrow/\downarrow , um die passende Einstellung für das VideosignalfORMAT des angeschlossenen Fernsehgeräts und/oder des angeschlossenen audiovisuellen Geräts auszuwählen, und drücken Sie dann \oplus .**

„STANDARD“: Diese Einstellung wird gewählt, wenn Sie kein Videoformat mit hoher Bandbreite verwenden.

„ENHANCED“: Diese Einstellung wird gewählt, wenn Sie Videoformate mit hoher Bandbreite, wie z. B. 4K/60p 4:4:4, 4:2:2 und 4K/60p 4:2:0 10 Bit, verwenden.

Ausführliche Informationen zum Videoformat finden Sie in der Hilfe.

Hinweis

- Abhängig vom Fernseh- oder Videogerät werden möglicherweise keine 4K- und/oder 3D-Inhalte wiedergegeben.
- Einzelheiten zum angeschlossenen Gerät finden Sie in der Bedienungsanleitung des Geräts.

- Wenn Ihr Fernsehgerät ein ähnliches Menü für Videos mit hoher Bandbreite hat, überprüfen Sie bei Auswahl von „ENHANCED“ an diesem Receiver die Einstellung im Menü des Fernsehgeräts. Für Einzelheiten zur Einstellung des Menüs des Fernsehgeräts nehmen Sie die Bedienungsanleitung des Fernsehgeräts zur Hand.

Wiedergabe

Wiedergabe von Ton und Bild auf angeschlossenen Fernseh- und/oder audiovisuellen Geräten

Sie können audiovisuelle Geräte an den Receiver anschließen, um eine Vielzahl von Inhalten wie Filme und Audioinhalte zu genießen.

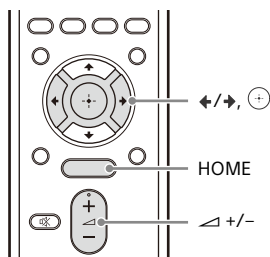

1 Drücken Sie HOME.

Das Home-Menü wird auf dem Fernsehschirm angezeigt.



Hinweis

Je nach Fernsehgerät kann es eine Zeitlang dauern, bis das Home-Menü auf dem Fernsehschirm angezeigt wird.

2 Drücken Sie \leftarrow/\rightarrow , um [Watch] oder [Listen] auszuwählen, und drücken Sie dann \odot .

Die Menüpostenliste erscheint auf dem Fernsehschirm.

3 Drücken Sie \leftarrow/\rightarrow , um das Gerät auszuwählen, das Sie wiedergeben möchten, und drücken Sie dann \odot .

4 Beginnen Sie mit der Wiedergabe auf dem angeschlossenen Gerät.

Tipps

Um den Ton und das Bild eines angeschlossenen Geräts ohne Einschalten des Receivers wiedergeben zu können, stellen Sie „STBY.THROUGH“ im Menü „<HDMI>“ auf „ON“.

5 Drücken Sie \triangleleft +/-, um die Lautstärke einzustellen.

Hinweis

Verringern Sie unbedingt den Lautstärkepegel, bevor Sie den Receiver ausschalten, um beim nächsten Einschalten des Receivers Schäden an den Lautsprechern zu vermeiden.

Tipps

- So erhöhen oder senken Sie die Lautstärke schnell
 - Drehen Sie den MASTER VOLUME-Drehknopf schnell.
 - Halten Sie eine der \triangleleft +/- Tasten gedrückt.
- So nehmen Sie eine Feineinstellung vor
 - Drehen Sie den MASTER VOLUME-Drehknopf langsam.
 - Drücken Sie eine der \triangleleft +/- Tasten, und lassen Sie sie sofort wieder los.

So hören Sie UKW-Radio

Über den integrierten Tuner können Sie UKW-Sender in hoher Klangqualität hören. Ausführliche Informationen zur Bedienung finden Sie in der Hilfe.

Wiedergabe von Ton auf einem BLUETOOTH-Gerät

Sie können Audio-Inhalte von einem WALKMAN®, Smartphone oder Tablet mit BLUETOOTH-Funktion empfangen und über diesen Receiver anhören.

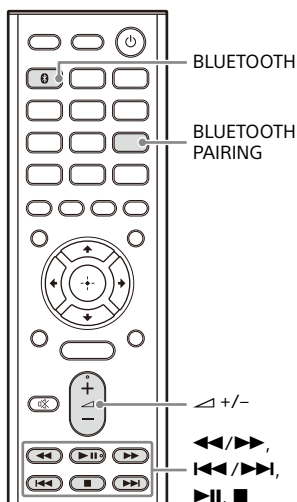

Registrieren von BLUETOOTH-Geräten am Receiver (Pairing-Vorgang)

Das Pairing, auch Kopplung genannt, ist ein Vorgang, bei dem die BLUETOOTH-Geräte vor der Verbindung gegenseitig registriert werden. Befolgen Sie die unten genannten Schritte, um das BLUETOOTH-Gerät und den Receiver zu koppeln. Sobald die BLUETOOTH-Geräte gekoppelt sind, müssen sie nicht mehr erneut gekoppelt werden. Wenn das Pairing abgeschlossen ist, fahren Sie mit „Wiedergabe des Tons auf einem gekoppelten BLUETOOTH-Gerät“ (Seite 38) fort.

1 Positionieren Sie das BLUETOOTH-Gerät innerhalb von einem Meter zum Receiver.

2 Drücken Sie BLUETOOTH PAIRING.

Auf dem Bedienfeld-Display blinkt „PAIRING“. Führen Sie Schritt 3 innerhalb von fünf Minuten aus, da anderenfalls das Pairing abgebrochen wird. Wenn das Pairing abgebrochen wird, wiederholen Sie diesen Schritt.

3 Führen Sie ein Pairing auf dem BLUETOOTH-Gerät aus, um den Receiver zu erkennen.

Einzelheiten hierzu finden Sie in der Bedienungsanleitung Ihres BLUETOOTH-Geräts. Abhängig vom Typ des BLUETOOTH-Geräts wird möglicherweise eine Liste der erkannten Geräte auf dem Display des BLUETOOTH-Geräts angezeigt. Der Receiver wird als „STR-DH790“ angezeigt.

Über die BLUETOOTH-Anzeige

Die BLUETOOTH-Anzeige über der BLUETOOTH-Taste am Receiver leuchtet oder blinkt in Blau, um den BLUETOOTH-Status anzuzeigen.

Receiver-Status	Anzeigestatus
Der Receiver sucht ein BLUETOOTH-Gerät zum Verbinden	Blinkt langsam
BLUETOOTH-Pairing	Blinkt schnell
BLUETOOTH-Verbindung wurde hergestellt	Leuchtet auf

4 Wählen Sie auf dem Display des BLUETOOTH-Geräts den Eintrag „STR-DH790“.

Wenn „STR-DH790“ nicht angezeigt wird, wiederholen Sie diesen Vorgang ab Schritt 1.

Nachdem die BLUETOOTH-Verbindung hergestellt wurde, wird der Name des gekoppelten Geräts im Bedienfeld-Display eingeblendet.

5 Beginnen Sie mit der Wiedergabe auf dem BLUETOOTH-Gerät.

6 Regeln Sie die Lautstärke.

Stellen Sie zuerst die Lautstärke des BLUETOOTH-Geräts ein. Wenn den Lautstärkepegel immer noch zu niedrig ist, drücken Sie \triangleleft +/-, um den Lautstärkepegel des Receivers einzustellen.

So brechen Sie den Pairing-Vorgang ab

Der Pairing-Vorgang wird abgebrochen, wenn Sie den Eingang umschalten.

Hinweis

- Einige Anwendungen des BLUETOOTH-Geräts können nicht vom Receiver aus gesteuert werden.
- Wird auf dem Display des BLUETOOTH-Geräts in Schritt 4 ein Passschlüssel benötigt, geben Sie „0000“ ein. Der Passschlüssel kann auch „Passcode“, „PIN-Code“, „PIN-Nummer“ oder „Passwort“ genannt werden.
- Sie können ein Pairing von bis zu zehn BLUETOOTH-Geräten vornehmen. Wird ein Pairing eines 11. BLUETOOTH-Geräts vorgenommen, wird das älteste verbundene Gerät durch das neue Gerät ersetzt.

Tipp

- Sie können ein BLUETOOTH-Gerät mit den Funktionen $\triangleleft\triangleleft/\triangleright\triangleright$ (schneller Rücklauf/schneller Vorlauf), $\triangleleft\triangleleft/\triangleright\triangleright$ (zurück/weiter), $\blacktriangleright\blacksquare$ (Wiedergabe/Pause), \blacksquare (Stopp) bedienen. Ausführliche Informationen zur Bedienung finden Sie in der Hilfe.
- Wenn Sie bei der [BT]-Eingabe $\blacktriangleright\blacksquare$ drücken, aber kein BLUETOOTH-Gerät angeschlossen ist, stellt der Receiver automatisch eine Verbindung zum zuletzt angeschlossenen BLUETOOTH-Gerät her.

Wiedergabe des Tons auf einem gekoppelten BLUETOOTH-Gerät

1 Schalten Sie die BLUETOOTH-Funktion am BLUETOOTH-Gerät ein.

2 Drücken Sie BLUETOOTH.

Der Receiver wird mit dem zuletzt angeschlossenen BLUETOOTH-Gerät verbunden, und der Gerätenamenname erscheint auf dem Bedienfeld-Display.

3 Beginnen Sie mit der Wiedergabe auf dem BLUETOOTH-Gerät.

4 Regeln Sie die Lautstärke.

Stellen Sie zuerst die Lautstärke des BLUETOOTH-Geräts ein. Wenn den Lautstärkepegel immer noch zu niedrig ist, drücken Sie \triangleleft +/-, um den Lautstärkepegel des Receivers einzustellen.

So trennen Sie eine BLUETOOTH-Verbindung

Die BLUETOOTH-Verbindung wird getrennt, wenn Sie einen der folgenden Vorgänge ausführen:

- Umschalten des Eingangs.
- Ausschalten der BLUETOOTH-Funktion am BLUETOOTH-Gerät.
- Drücken Sie BLUETOOTH PAIRING.
- Ausschalten des Receivers oder des BLUETOOTH-Geräts.
- Erneutes drücken von BLUETOOTH am Receiver.

Hinweis

- Die Funktionen können je nach Spezifikation des BLUETOOTH-Geräts variieren.
- Die Audiowiedergabe auf diesem Receiver kann aufgrund der Eigenschaften der BLUETOOTH-Funktechnologie im Vergleich zu der auf dem BLUETOOTH-Gerät verzögert sein.

Tipp

- Sie können den Empfang des AAC-Codecs vom BLUETOOTH-Gerät aus aktivieren oder deaktivieren. Ausführliche Informationen zur Einstellung von „BT AAC“ finden Sie in der Hilfe.
- Sie können von einem gekoppelten BLUETOOTH-Gerät aus eine Verbindung mit dem Receiver herstellen, wenn „BT POWER“ im Menü „<BT>“ auf „BT ON“ gesetzt ist. Ausführliche Informationen finden Sie in der Hilfe.

Auswählen von Klangeffekten

Auswählen eines Schallfeldes

Sie können ein Schallfeld entsprechend Ihrer Lautsprecherkonfiguration, dem Audioinhalt oder Ihren individuellen Präferenzen auswählen.

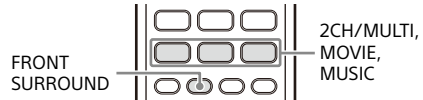

Drücken Sie 2CH/MULTI, MOVIE, MUSIC oder FRONT SURROUND.

Die Schallfelder werden auf dem Bedienfeld-Display angezeigt. Für 2CH/MULTI, MOVIE oder MUSIC drücken Sie die Taste mehrmals, bis das gewünschte Schallfeld angezeigt wird. Details zu den einzelnen Schallfeldern finden Sie unter „Wählbare Schallfelder und deren Auswirkungen“ (Seite 41).

Hinweis

- Bei der Wiedergabe über Kopfhörer wird nur das Schallfeld für Kopfhörer angezeigt.
- Die Schallfelder für MOVIE und MUSIC funktionieren evtl. nicht. Dies hängt vom gewählten Eingang oder vom Lautsprecherschema oder vom jeweiligen Audioformat ab.
- Der Receiver gibt Signale abhängig vom Audioformat u. U. mit einer niedrigeren Abtastfrequenz als der tatsächlichen Abtastfrequenz der Eingangssignale wieder.
- Abhängig von der Einstellung des Schallfeldes geben einige Lautsprecher oder der Subwoofer keinen Ton wieder.

So setzen Sie Schallfelder auf die Standardeinstellungen zurück

Verwenden Sie für diesen Vorgang unbedingt die Tasten am Receiver.

- 1 Schalten Sie den Receiver aus.

- 2 Drücken und halten Sie MUSIC und drücken Sie ⏻ (Netzschalter) am Receiver.

⏻ (Netzschalter) MUSIC

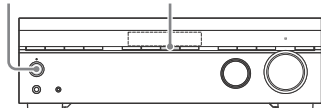

„S.F. CLEAR“ erscheint auf dem Bedienfeld-Display, und alle Schallfelder werden auf ihre Standardeinstellung zurückgesetzt.

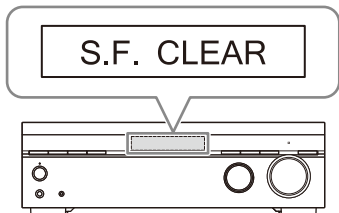

Wählbare Schallfelder und deren Auswirkungen

Taste	Schallfeld	Bedienfeld-Display	Auswirkungen des Schallfelds
2CH/MULTI	2ch Stereo	2CH ST.	<p>Spielt 2-Kanal-Audiosignale ohne zusätzlichen Surroundeffekt ab. Mono- und Mehrkanal-Audiosignale werden nach Umwandlung in ein 2-Kanal-Signal ausgegeben.</p> <p>Dieses Schallfeld eignet sich für die Wiedergabe von Audiosignalen, da sie nur über zwei Frontlautsprecher abgespielt werden, ohne dass ein virtueller Surroundeffekt hinzukommt.</p> <p>Der Ton wird nur über den linken und den rechten Frontlautsprecher ausgegeben. Vom Subwoofer kommt kein Ton.</p>
	Multi Ch Stereo	MULTI ST.	<p>Gibt den Ton von allen angeschlossenen Lautsprechern aus. Wenn 2-Kanal- oder Mono-Audiosignale eingegeben werden, gibt der Receiver den Ton von allen Lautsprechern ohne zusätzlichen Surroundeffekt aus.</p> <p>Wenn mehrkanalige Audiosignale eingegeben werden, kann es abhängig von den Lautsprechereinstellungen oder dem Wiedergabeinhalt jedoch u. U. vorkommen, dass der Ton von bestimmten Lautsprechern nicht ausgegeben wird.</p>
	Direct	DIRECT	Spielt alle Audiosignale ohne zusätzlichen Surroundeffekt ab.
	Auto Format Decoding	A.F.D.	Dient zur Decodierung und Wiedergabe von Audiosignalen mit der optimalen Verarbeitungsmethode entsprechend dem Audiosignaleingang.
MOVIE	Dolby Surround	DSUR	<p>Dolby Surround Upmixer erweitert herkömmliche Audio-Inhalte für die Wiedergabe über eine mehrkanalige Lautsprecherkonfiguration, einschließlich Höhenlautsprecher.</p> <p>Dadurch ist es möglich, Höheninformationen für Klangbilder auch bei der Wiedergabe herkömmlicher Film- oder Audioinhalte zu reproduzieren, was ein realistischeres Gefühl, dabei zu sein, als je zuvor ermöglicht.</p> <p>Dieser Upmixer ist ein neuer und verbesserter Ersatz für die beliebte Dolby Pro Logic II-Technologie.</p>
	Neural-X	NEURAL-X	<p>Neural:X ist eine neue, von DTS entwickelte Upmixer-Technologie, die Stereo-, 5.1- und 7.1-Filme und Musik passend zu Ihrer Lautsprecheranordnung umwandelt.</p> <p>Dadurch ist es möglich, Höheninformationen für Klangbilder auch bei der Wiedergabe herkömmlicher Film- oder Audioinhalte zu reproduzieren, was ein realistischeres Gefühl, dabei zu sein, als je zuvor ermöglicht.</p>
	Front Surround	FRT SUR.	Reproduziert volle Surroundeffekte mit nur zwei Frontlautsprechern unter Verwendung der virtuellen Signalverarbeitungstechnologie von Sony.
MUSIC	Audio Enhancer	ENHANCER	Reproduziert einen klaren, verstärkten Klang von Ihrem tragbaren Audiogerät. Dieser Modus eignet sich ideal für MP3 und andere komprimierte Audioformate.
Headphone(2ch)*		HP 2CH	Spielt 2-Kanal-Audiosignale ohne zusätzlichen Surroundeffekt ab. Der Ton von Mono- und Mehrkanal-Audiosignalen wird nach Umwandlung in ein 2-Kanal-Signal ausgegeben.

* Es gibt keine Taste zur Auswahl von [Headphone(2ch)]. Dieser Modus wird automatisch gewählt, wenn Sie Kopfhörer verwenden (andere Schallfelder können nicht ausgewählt werden).

Hinweis

- Wenn Sie je nach Audioformat [Direct] auswählen und eine 5.1ch-Quelle wiedergeben sowie Surroundlautsprecher und zwei Surround-Back-Lautsprecher angeschlossen sind, wird das gleiche Audiosignal wie bei Surroundlautsprechern über Surround-Back-Lautsprecher wiedergegeben, ähnlich wie bei einem 7.1ch-Surroundsystem. Der Lautstärkepegel von Surround- und Surround-Back-Lautsprechern wird automatisch an die optimale Balance angepasst.
- Dolby Atmos wird als Dolby TrueHD oder Dolby Digital Plus dekodiert, wenn ein anderes Schallfeld als [Multi Ch Stereo], [Auto Format Decoding] oder [Dolby Surround] ausgewählt ist.

Beziehungen zwischen Schallfeldern und Lautsprecherausgängen

Die folgende Liste zeigt, welche Lautsprecherausgänge Töne ausgeben, wenn ein bestimmtes Schallfeld ausgewählt ist.

2-Kanal-Inhalte

Taste	Schallfeld	Bedienfeld-Display	Frontlautsprecher	Centerlautsprecher	Surroundlautsprecher	Surround-Back-Lautsprecher	Subwoofer	Höhenlautsprecher
2CH/ MULTI	2ch Stereo	2CH ST.	⊙	–	–	–	–	–
	Multi Ch Stereo	MULTI ST.	⊙	○	○	○	○ ¹⁾	○
	Direct (Analoger Eingang)	DIRECT	⊙	–	–	–	–	–
	Direct (Sonstige)	DIRECT	⊙	–	–	–	○ ²⁾	–
	Auto Format Decoding	A.F.D.	⊙	●	●	●	○ ¹⁾	●
MOVIE	Dolby Surround	DSUR	⊙	○	○	○	○ ¹⁾	○
	Neural-X	NEURAL-X	⊙	○	○	○	○ ¹⁾	○
	Front Surround	FRT SUR.	⊙	–	–	–	○ ¹⁾	–
MUSIC	Audio Enhancer	ENHANCER	⊙	–	–	–	○ ²⁾	–

– : Es wird kein Ton ausgegeben.

⊙ : Gibt Ton aus.

○ : Gibt den Ton abhängig von der Einstellung des Lautsprecherschemas und dem abzuspielenden Inhalt aus.

● : Bei Dolby- und DTS-Audiostreams wird der Ton je nach Einstellung des Lautsprecherschemas ausgegeben.

Für Linear PCM, DSD oder AAC wird kein Ton ausgegeben.

¹⁾ Gibt den Ton aus, wenn Sie einen Subwoofer anschließen und das Lautsprecherschema auf eine Einstellung („x.1“) setzen, die über einen Aktivsubwoofer verfügt.

²⁾ Gibt den Ton aus, wenn Sie einen Subwoofer anschließen, das Lautsprecherschema auf eine Einstellung („x.1“) setzen, die über einen Aktivsubwoofer verfügt, und [Small] für [Size] im Menü [Speaker Setting] ausgewählt ist.

Mehrkanal-Inhalte

Taste	Schallfeld	Bedienfeld-Display	Frontlautsprecher	Centerlautsprecher	Surroundlautsprecher	Surround-Back-Lautsprecher	Subwoofer	Höhenlautsprecher
2CH/ MULTI	2ch Stereo	2CH ST.	⊙	–	–	–	–	–
	Multi Ch Stereo	MULTI ST.	⊙	○	○	○	○	○
	Direct	DIRECT	⊙	○	○	○	○	○
	Auto Format Decoding	A.F.D.	⊙	○	○	○	○	○
MOVIE	Dolby Surround	DSUR	⊙	○	○	○	○	○
	Neural-X	NEURAL-X	⊙	○	○	○	○	○
	Front Surround	FRT SUR.	⊙	–	–	–	○	–
MUSIC	Audio Enhancer	ENHANCER	⊙	○	○	○	○	○

– : Es wird kein Ton ausgegeben.

⊙: Gibt Ton aus.

○: Gibt den Ton abhängig von der Einstellung des Lautsprecherschemas und dem abzuspielenden Inhalt aus.

Hinweis

Wenn kein Ton zu hören ist, überprüfen Sie, ob alle Lautsprecher ordnungsgemäß an den richtigen Lautsprecheranschlüssen angeschlossen sind (Seite 15) und das richtige Lautsprecherschema (Seite 45) ausgewählt wurde.

Menü/andere Funktionen

Bedienungs­menü auf dem Fernseh­schirm

Sie können das Menü für die Bedienung des Receivers auf dem Fernseh­schirm anzeigen.

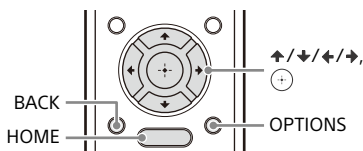

1 Drücken Sie HOME.

Das Home-Menü wird auf dem Fernseh­schirm angezeigt.



2 Drücken Sie \leftarrow/\rightarrow , um das gewünschte Menü auszuwählen, und drücken Sie dann \oplus .

Die Menüpostenliste wird auf dem Fernseh­schirm angezeigt.

3 Drücken Sie $\uparrow/\downarrow/\leftarrow/\rightarrow$, um den einzustellenden Menüposten auszuwählen, und drücken Sie dann \oplus .

Tipp

- Sie können sich die Funktionsliste anzeigen lassen, indem Sie OPTIONS drücken und eine zugehörige Funktion auswählen.
- Um zur vorherigen Seite zurückzukehren, drücken Sie BACK.

- Um das Menü zu beenden, drücken Sie HOME. Daraufhin wird das Home-Menü angezeigt. Drücken Sie dann erneut HOME.
- Sie können einige Funktionen über das Bedienfeld-Display des Receivers einstellen. Ausführliche Informationen finden Sie in der Hilfe.

Einträge des Home-Menüs

Menü	Beschreibung
Watch	Wählen Sie diese Option, um das Video vom angeschlossenen Gerät anzuzeigen.
Listen	Wählen Sie diese Option, um den Ton vom integrierten UKW-Tuner oder dem angeschlossenen Gerät zu hören.
Easy Setup	Wählen Sie diese Option, um die [Easy Setup] erneut auszuführen und die Grundeinstellungen vorzunehmen.
Sound Effect	Wählen Sie diese Option, um einen Klangeffekt wiederzugeben.
Speaker Setting	Wählen Sie diese Option, um verschiedene Einstellungen für den Lautsprecher einzustellen.

Ausführliche Informationen zu den Menüpunkten [Sound Effect] und [Speaker Setting] finden Sie in der Hilfe.

Auswählen des Lautsprecherschemas

Sie können auch das gewünschte Lautsprecherschema entsprechend Ihrer Lautsprecherinstallation auswählen, ohne [Easy Setup] auszuführen.

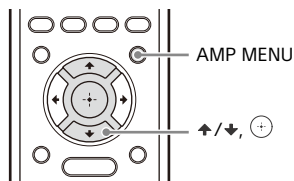

- 1** Drücken Sie **AMP MENU**.
- 2** Drücken Sie **↑/↓** und **⊕**, um „<SPKR>“ – „PATTERN“ zu wählen.
- 3** Drücken Sie **↑/↓**, um das Lautsprecherschema auszuwählen, und drücken Sie dann **⊕**.
- 4** Drücken Sie **↑/↓**, um „HEIGHT“ zu wählen, und drücken Sie dann **⊕**.
- 5** Drücken Sie **↑/↓**, um einen Lautsprechertyp auszuwählen, und drücken Sie dann **⊕**.

Tip

Obere Front-, Top-Middle- und Dolby-Atmos-fähige Lautsprecher werden zusammenfassend als „Höhenlautsprecher“ bezeichnet.

Lautsprecherschema („PATTERN“)

Lautsprecherschema	Linker/rechter Frontlautsprecher	Centerlautsprecher	Linker/rechter Surroundlautsprecher	Linker Surround-Back-Lautsprecher	Rechter Surround-Back-Lautsprecher	Subwoofer	Höhenlautsprecher*
„7.1“	○	○	○	○	○	○	-
„7.0“	○	○	○	○	○	-	-
„6.1[SB]“	○	○	○	○	-	○	-
„6.0[SB]“	○	○	○	○	-	-	-
„6.1“	○	-	○	○	○	○	-
„6.0“	○	-	○	○	○	-	-
„5.1.2“	○	○	○	-	-	○	○
„5.0.2“	○	○	○	-	-	-	○
„5.1[SB]“	○	-	○	○	-	○	-
„5.0[SB]“	○	-	○	○	-	-	-
„5.1“	○	○	○	-	-	○	-
„5.0“	○	○	○	-	-	-	-
„4.1.2“	○	-	○	-	-	○	○

Lautsprecherschema	Linker/rechter Frontlautsprecher	Centerlautsprecher	Linker/rechter Surroundlautsprecher	Linker Surround-Back-Lautsprecher	Rechter Surround-Back-Lautsprecher	Subwoofer	Höhenlautsprecher*
„4.0.2“	○	–	○	–	–	–	○
„4.1“	○	–	○	–	–	○	–
„4.0“	○	–	○	–	–	–	–
„3.1.2“	○	○	–	–	–	○	○
„3.0.2“	○	○	–	–	–	–	○
„3.1“	○	○	–	–	–	○	–
„3.0“	○	○	–	–	–	–	–
„2.1.2“	○	–	–	–	–	○	○
„2.0.2“	○	–	–	–	–	–	○
„2.1“	○	–	–	–	–	○	–
„2.0“	○	–	–	–	–	–	–

– : Nicht verwendet.
○ : Verwendet.

* Wenn Sie Höhenlautsprecher anschließen, stellen Sie das Lautsprecherschema auf die Einstellung „x.x.2“. Wählen Sie dann den Lautsprechertyp aus (Seite 46).

Tipp

Wenn Sie einen Subwoofer anschließen, stellen Sie das Lautsprecherschema auf eine „x.1“-Einstellung ein.

Lautsprechertyp für Höhenlautsprecher („HEIGHT“)

Diese Einstellung ist nur verfügbar, wenn Sie das Lautsprecherschema auf eine Einstellung („x.x.2“) mit Höhenlautsprechern eingestellt haben (Seite 45).

Lautsprecherschema	Dolby Atmos-fähige Surroundlautsprecher („SRD“)	Dolby Atmos-fähige Frontlautsprecher („FD“)	Top-Middle-Lautsprecher („TM“)	Obere Frontlautsprecher („FH“)
„5.1.2“	○	○	○	○
„5.0.2“	○	○	○	○
„4.1.2“	○	○	○	○
„4.0.2“	○	○	○	○
„3.1.2“	–	○	○	–
„3.0.2“	–	○	○	–
„2.1.2“	–	○	○	–
„2.0.2“	–	○	○	–

– : Diese Einstellung ist nicht verfügbar.
○ : Diese Einstellung ist verfügbar.

Umschalten der Frontlautsprecher

Wenn zwei Frontlautsprechersysteme an den Receiver angeschlossen sind, können Sie das gewünschte Frontlautsprechersystem auswählen.

Drücken Sie mehrmals SPEAKERS am Receiver, um das Frontlautsprechersystem auszuwählen, das angesteuert werden soll.

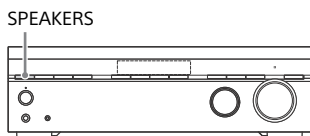

Mit jedem Tastendruck wechselt die Anzeige zyklisch.

„**SPK A**“: Die an den Anschlüssen SPEAKERS FRONT A angeschlossenen Lautsprecher.

„**SPK B**“*: Die an den Anschlüssen SPEAKERS SURROUND BACK/HEIGHT(FRONT B/BI-AMP) angeschlossenen Lautsprecher.

„**SPK A+B**“*: Die sowohl an die Anschlüsse SPEAKERS FRONT A als auch SPEAKERS SURROUND BACK/HEIGHT(FRONT B/BI-AMP) angeschlossenen Lautsprecher (paralleler Anschluss).

„**OFF SPEAKERS**“: „OFF“ und „SPEAKERS“ erscheint abwechselnd auf dem Bedienfeld-Display. Es werden keine Audiosignale von den Lautsprecheranschlüssen ausgegeben.

* Sie können diese Einstellung nur wählen, wenn [Surround Back Terminals] im Menü [Speaker Setting] auf [Front B Speakers] eingestellt ist.

Hinweis

- Diese Einstellung ist nicht verfügbar, wenn Kopfhörer angeschlossen sind.
- Bevor Sie die automatische Kalibrierung durchführen, stellen Sie den Lautsprecherausgang auf eine andere Einstellung als „OFF SPEAKERS“.

Tipps

Die Anzeigen „SP A“ oder/und „SP B“ auf dem Bedienfeld-Display leuchten auf, um anzuzeigen, welche Anschlüsse ausgewählt sind. Wenn das Lautsprechersystem ausgeschaltet ist, leuchten „SP A“ und „SP B“ nicht auf.

Zurücksetzen auf die Werksvorgaben

Sie können alle gespeicherten Einstellungen löschen und den Receiver auf die Werkseinstellungen zurücksetzen. Gehen Sie dazu wie folgt vor. Verwenden Sie für diesen Vorgang unbedingt die Tasten am Receiver.

1 Drücken Sie (Netzschalter), um den Receiver auszuschalten.

 (Netzschalter)

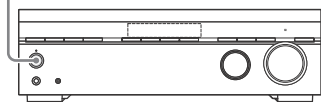

2 Halten Sie (Netzschalter) 5 Sekunden lang gedrückt.

Während der Initialisierung wird „CLEARING“ auf dem Bedienfeld-Display angezeigt. Wenn die Initialisierung abgeschlossen ist, wird im Bedienfeld-Display „CLEARED*“ angezeigt.

 (Netzschalter)

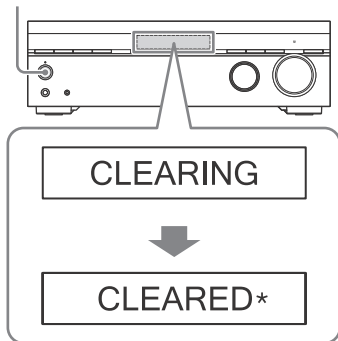

Hinweis

Es dauert einige Sekunden, bis der Speicher vollständig gelöscht wurde. Schalten Sie den Receiver erst aus, nachdem „CLEARED*“ auf dem Bedienfeld-Display angezeigt wird.

Störungsbehebung

Wenn während des Betriebs des Receivers ein Problem auftritt, überprüfen Sie Folgendes, um das Problem zu beheben, bevor Sie einen Sony-Händler in Ihrer Nähe aufsuchen.

- Überprüfen Sie, ob das Problem in diesem Abschnitt „Störungsbehebung“ aufgeführt ist.
- Besuchen Sie die Hilfe und geben Sie Suchbegriffe ein, um zu überprüfen, ob eine Störungsbehebung für Ihr Problem erläutert wird.

Für Kunden in Europa:

http://rd1.sony.net/help/ha/strdh79/h_eu/

Für Kunden in Taiwan:

<http://rd1.sony.net/help/ha/strdh79/zh-tw/>

Für Kunden in anderen Gebieten:

http://rd1.sony.net/help/ha/strdh79/h_zz/

- Setzen Sie Schallfelder auf die Standardeinstellungen zurück (Seite 39).
- Löschen Sie alle gespeicherten Einstellungen und setzen Sie den Receiver auf die Werkseinstellungen zurück (Seite 48).

Sollte das Problem bestehen bleiben, nachdem Sie alle oben genannten Schritte ausgeführt haben, wenden Sie sich an Ihren Sony-Händler.

Allgemeines

Der Receiver wird automatisch ausgeschaltet.

- Wenn „AUTO.STBY“ auf „STBY ON“ eingestellt ist, stellen Sie die Option im Menü „<SYSTEM>“ auf „STBY OFF“.

- Die Ausschalttimer-Funktion wurde aktiviert.
- „PROTECT“ (Seite 56) wurde aktiviert.

Die Anzeige auf dem Bedienfeld-Display schaltet sich aus.

- Wenn die Anzeige PURE DIRECT auf der Frontplatte leuchtet, drücken Sie PURE DIRECT, um diese Funktion auszuschalten.
- Drücken Sie DIMMER am Receiver, um „BRIGHT“ oder „DARK“ auszuwählen.

Fernsehton

Keine Fernsehtonausgabe am Receiver.

- Wenn der Receiver an ein Fernsehgerät angeschlossen ist, das mit der Funktion Audiorückkanal (ARC) kompatibel ist, vergewissern Sie sich, dass der Receiver an eine HDMI-Buchse angeschlossen ist, die mit der Funktion Audiorückkanal (ARC) kompatibel ist (Seite 24, 25, 26). Vergewissern Sie sich, dass die HDMI-Eingangsbuchse Ihres Fernsehgeräts mit „ARC“ gekennzeichnet ist.
- Wenn das Fernsehgerät mit der Funktion Audiorückkanal (ARC) kompatibel ist, vergewissern Sie sich, dass die Funktion Steuerung für HDMI des Fernsehgeräts aktiviert ist.
- Vergewissern Sie sich, dass „CTRL.HDMI“ im Menü „<HDMI>“ auf „CTRL ON“ gestellt ist.
- Stellen Sie sicher, dass das Fernsehgerät die Funktion Systemaudiosteuerung unterstützt. Setzen Sie die Lautsprechereinstellung des TV (BRAVIA) auf „Audio System“. Einzelheiten zum Einstellen des Fernsehgeräts finden Sie in der Bedienungsanleitung Ihres Fernsehgeräts.

- Wenn das Fernsehgerät nicht über die Funktion Systemaudiosteuerung verfügt, setzen Sie „AUDIO.OUT“ im Menü „<HDMI>“ auf:
 - „TV+AMP“, wenn Sie den Ton sowohl über die Fernsehlautsprecher als auch über den Receiver ausgeben wollen.
 - „AMP“, wenn Sie den Ton nur über den Receiver ausgeben wollen.
- Wenn immer noch kein Ton ausgegeben wird oder der Ton unterbrochen ist, schließen Sie das optische Digitalaudiokabel (nicht mitgeliefert) an und stellen Sie am Receiver Folgendes ein: „<HDMI>“ – „CTRL.HDMI“ – „CTRL OFF“.
- Wenn das Fernsehgerät nicht mit der Funktion Audiorückkanal (ARC) kompatibel ist, schließen Sie den Receiver mit einem optischen Digitalaudiokabel (nicht mitgeliefert) oder einem Stereo-Audiokabel (nicht mitgeliefert) an das Fernsehgerät an. Wenn der Receiver an eine HDMI-Eingangsbuchse eines Fernsehgeräts angeschlossen ist, das nicht mit der Funktion Audiorückkanal (ARC) kompatibel ist, wird kein Fernsehton von den angeschlossenen Lautsprechern ausgegeben.
- Vergewissern Sie sich, dass Sie das richtige Gerät oder den richtigen Eingang ausgewählt haben, wenn Sie ein Programm von einem an das Fernsehgerät angeschlossenen Gerät ansehen. Siehe hierzu den Abschnitt über diesen Vorgang in der Bedienungsanleitung des Fernsehgeräts.
- Wenn der Ton einer Kabelbox oder eines Satellitenempfängers, die bzw. der an das Fernsehgerät angeschlossen ist, nicht ausgegeben wird, schließen Sie das Gerät an eine HDMI-Eingangsbuchse des Receivers an und schalten Sie den Eingang des Receivers auf den Eingang für das angeschlossene Gerät (Seite 28).
- Abhängig von der Reihenfolge, in der Sie das Fernsehgerät und den Receiver anschließen, wird der Receiver u. U. stummgeschaltet und „MUTING“ wird auf dem Bedienfeld-Display des Receivers angezeigt. Schalten Sie in diesem Fall zuerst das Fernsehgerät und danach den Receiver ein.

Wenn sich der Receiver im Standby-Modus befindet, wird kein Ton vom Fernsehgerät ausgegeben.

- Wenn der Receiver in den Standby-Modus wechselt, wird der Ton des zuletzt ausgewählten HDMI-Geräts ausgegeben, bevor Sie den Receiver ausgeschaltet haben. Wenn Sie Inhalte eines anderen Geräts wiedergeben möchten, spielen Sie den Inhalt auf dem betreffenden Gerät ab und führen die One-Touch-Wiedergabe aus, oder schalten Sie den Receiver ein und wählen Sie das gewünschte HDMI-Gerät.
- Stellen Sie sicher, dass „STBY.THRU“ im Menü „<HDMI>“ auf „ON“ oder „AUTO“ eingestellt ist.

Audio

Es ist kein Ton oder nur ein sehr leiser Ton zu hören, egal, welches Gerät ausgewählt ist.

- Prüfen Sie, ob alle Anschlusskabel in ihren Eingangs-/Ausgangsbuchsen am Receiver, an den Lautsprechern und an den anderen Geräten stecken.
- Vergewissern Sie sich, dass sowohl der Receiver als auch alle anderen Geräte eingeschaltet sind.
- Stellen Sie sicher, dass MASTER VOLUME am Receiver nicht auf „VOL MIN“ gesetzt ist.
- Drücken Sie SPEAKERS am Receiver, um eine andere Einstellung als „OFF SPEAKERS“ (Seite 47) zu wählen.
- Stellen Sie sicher, dass keine Kopfhörer am Receiver angeschlossen sind.
- Drücken Sie \times (Stummschaltung), um die Stummschaltfunktion auszuschalten. „MUTING“ wird auf dem Bedienfeld-Display ausgeblendet.
- Drücken Sie die Eingangstaste an der Fernbedienung, oder drehen Sie den INPUT SELECTOR am Receiver, um den Eingang auszuwählen, den Sie hören möchten.
- Die Schutzschaltung des Receivers ist aktiviert worden. Schalten Sie den Receiver aus, beseitigen Sie die Ursache für den Kurzschluss, und schalten Sie den Receiver wieder ein.

Es ist ein starkes Brummen oder Rauschen zu hören.

- Überprüfen Sie, ob die Lautsprecher und Geräte fest angeschlossen sind.
- Achten Sie darauf, dass sich die Anschlusskabel nicht in der Nähe eines Transformators oder Motors befinden.
- Vergrößern Sie den Abstand zwischen Fernsehgerät und Audiogerät.
- Wenn Stecker und Buchsen verschmutzt sind, wischen Sie sie mit einem Tuch ab, das zuvor etwas mit Alkohol angefeuchtet wurde.

Von bestimmten Lautsprechern erfolgt keine oder nur eine sehr leise Tonausgabe.

- Schließen Sie Kopfhörer an die Buchse PHONES an und überprüfen Sie, ob über die Kopfhörer Ton ausgegeben wird. Wenn nur ein Kanal über den Kopfhörer ausgegeben wird, ist das Gerät möglicherweise nicht korrekt an den Receiver angeschlossen. Vergewissern Sie sich, dass alle Kabelstecker vollständig in die Buchsen am Receiver und am Gerät eingeführt sind. Wenn beide Kanäle über den Kopfhörer ausgegeben werden, ist einer der Frontlautsprecher möglicherweise nicht korrekt an den Receiver angeschlossen. Überprüfen Sie den Anschluss des Frontlautsprechers, von dem kein Ton ausgegeben wird.
- Vergewissern Sie sich, dass Sie beide Buchsen L und R eines analogen Gerätes angeschlossen haben, da für analoge Geräte Anschlüsse an beiden Buchsen (L und R) erforderlich sind. Verwenden Sie ein Stereo-Audiokabel (nicht mitgeliefert).
- Einstellen des Lautsprecherpegels.
- Überprüfen Sie mit „AUTO CAL“ im Menü „<A.CAL>“ oder mit „PATTERN“ im Menü „<SPKR>“, ob die Lautsprechereinstellungen für das Setup geeignet sind. Stellen Sie anschließend mithilfe des Menüs „<LEVEL>“ und dem Eintrag „T. TONE“ sicher, dass der Ton von den einzelnen Lautsprechern korrekt ausgegeben wird.
- Vergewissern Sie sich, dass der Subwoofer korrekt und einwandfrei angeschlossen ist.

- Vergewissern Sie sich, dass der Subwoofer eingeschaltet ist.
- In Abhängigkeit vom gewählten Schallfeld erfolgt u. U. keine Tonausgabe vom Subwoofer (Seite 42, 43).

Ein bestimmtes Gerät gibt keinen Ton aus.

- Vergewissern Sie sich, dass das Gerät korrekt an die entsprechenden Audioeingangsbuchsen angeschlossen ist.
- Vergewissern Sie sich, dass die Stecker der (des) Verbindungskabel(s) vollständig in die Buchsen am Receiver und am Gerät eingeführt sind.
- Überprüfen Sie die Einstellung „IN MODE“ im Menü „<INPUT>“.
- Vergewissern Sie sich, dass das Gerät korrekt an die entsprechende HDMI-Buchse angeschlossen ist.
- Die HDMI-Einstellungen einiger Wiedergabegeräte müssen konfiguriert werden. Schlagen Sie dazu in der mitgelieferten Bedienungsanleitung des jeweiligen Gerätes nach.
- Verwenden Sie unbedingt ein High-Speed-HDMI-Kabel mit Ethernet, insbesondere wenn Sie während einer 1080p-, Deep Color (Deep Colour)-, 4K- oder 3D-Übertragung Bilder ansehen oder Audiosignale wiedergeben möchten. Ein Premium High-Speed-HDMI-Kabel mit Ethernet und Unterstützung von 18 Gbit/s ist für 4K/60p 4:4:4, 4:2:2 und 4K/60p 4:2:0 10 Bit usw. erforderlich.
- Während das Home-Menü auf dem Fernsehschirm angezeigt wird, gibt der Receiver möglicherweise keinen Ton aus. Drücken Sie HOME, um das Home-Menü zu beenden.
- Von einer HDMI-Buchse übertragene Audiosignale (Format, Abtastfrequenz, Bitlänge usw.) können durch das angeschlossene Gerät unterdrückt werden. Überprüfen Sie die Einrichtung eines über ein HDMI-Kabel angeschlossenen Geräts, wenn die Bildqualität schlecht ist oder der Ton nicht über das Gerät ausgegeben wird.

- Wenn ein angeschlossenes Gerät die Urheberrechtsschutztechnologie (HDCP) nicht unterstützt, besteht die Gefahr, dass die Bild- und/oder Tonsignale von der HDMI TV OUT-Buchse verzerrt sind oder nicht ausgegeben werden. Prüfen Sie in diesem Fall die Spezifikationen des angeschlossenen Geräts.
- Stellen Sie die Bildauflösung des Wiedergabegeräts auf einen höheren Wert als 720p/1080i, um in den Genuss von Audiosignalen mit hoher Bitrate (DTS-HD Master Audio, Dolby TrueHD) zu kommen.
- Möglicherweise müssen am Wiedergabegerät bestimmte Einstellungen für die Bildauflösung konfiguriert werden, bevor DSD- und lineare Mehrkanal-PCM-Signale wiedergegeben werden können. Schlagen Sie dazu in der Bedienungsanleitung des Wiedergabegerätes nach.
- Wenn Sie den Receiver mit einem Videogerät (Projektor usw.) verbinden, erfolgt möglicherweise keine Tonausgabe vom Receiver. Stellen Sie in diesem Fall „AUDIO.OUT“ im Menü „<HDMI>“ auf „AMP“.
- Sie können den Ton eines an den Receiver angeschlossenen Geräts nicht hören, während am Receiver der Fernseheneingang ausgewählt ist. Wechseln Sie unbedingt zum HDMI-Eingang des Receivers, wenn Sie ein Programm auf einem über eine HDMI-Verbindung an diesen Receiver angeschlossenen Gerät wiedergeben wollen.
- Vergewissern Sie sich, dass die gewählte digitale Audioeingangsbuchse nicht einem anderen Eingang zugewiesen wurde.

Der Ton von links und rechts ist nicht ausgewogen oder vertauscht.

- Überprüfen Sie, ob die Lautsprecher und Geräte korrekt und fest angeschlossen sind.
- Stellen Sie die Klangpegelparameter mit [Level] im Menü [Speaker Setting] ein.

Es wird kein Dolby Digital- oder DTS-Mehrkanalton reproduziert.

- Vergewissern Sie sich, dass die DVD usw., die Sie abspielen wollen, im Dolby Digital- oder DTS-Format aufgezeichnet wurde.
- Wenn Sie den DVD-Player bzw. ein anderes Gerät an eine der digitalen Audioeingangsbuchsen dieses Receivers angeschlossen haben, prüfen Sie, ob die Einstellung für den digitalen Audioausgang des angeschlossenen Geräts verfügbar ist.
- Stellen Sie „AUDIO.OUT“ im Menü „<HDMI>“ auf „AMP“.
- Sie können Audiosignale mit hoher Bitrate (DTS-HD Master Audio und Dolby TrueHD) sowie objektbasierte Audioformate (DTS:X und Dolby Atmos) nur mit HDMI-Anschluss nutzen.
- Wenn Ihr Gerät über eine Einstellung für den digitalen Audioausgang verfügt, stellen Sie sicher, dass die Einstellung nicht auf PCM gesetzt ist.

Es lässt sich kein Surroundeffekt erzielen.

- Achten Sie darauf, das für den Inhalt optimale Schallfeld auszuwählen. Einzelheiten zu den Schallfeldern finden Sie unter „Wählbare Schallfelder und deren Auswirkungen“ (Seite 41).
- Dolby Surround und Neural:X funktionieren nicht, wenn das Lautsprecherschema auf „2.0“ oder „2.1“ eingestellt ist.

Bild und Ton werden nicht vom Fernsehgerät ausgegeben, wenn sich der Receiver im Standby-Modus befindet.

- Stellen Sie „<HDMI>“ – „CTRL.HDMI“ auf „CTRL ON“ ein, und setzen Sie dann „STBY.THROUGH“ auf „ON“ oder „AUTO“.
- Schalten Sie den Receiver ein und wählen Sie dann den Eingang aus, an dem das Abspielgerät angeschlossen ist.
- Bei Verbindung mit Geräten, die nicht von Sony hergestellt wurden und die die Funktion Steuerung für HDMI unterstützen, stellen Sie „<HDMI>“ – „CTRL.HDMI“ – „CTRL ON“ ein.

Der Ton wird sowohl über den Receiver als auch das Fernsehgerät ausgegeben.

- Schalten Sie den Ton des Receivers oder des Fernsehgeräts stumm.

Video

Auf dem Fernsehschirm erscheint kein Bild.

- Drücken Sie die Eingangstaste an der Fernbedienung, oder drehen Sie den INPUT SELECTOR am Receiver, um den Eingang auszuwählen, den Sie ansehen möchten.
- Stellen Sie Ihr Fernsehgerät auf den geeigneten Eingangsmodus ein.
- Stellen Sie sicher, dass die Kabel korrekt und fest an den Geräten angeschlossen sind.
- Trennen Sie das HDMI-Kabel zwischen Receiver und Fernsehgerät und schließen Sie es erneut an.
- Setzen Sie „SIG. FMT.“ des gewählten Eingangs im Menü „<HDMI>“ auf „STANDARD“.
- Einige Wiedergabegeräte müssen eingerichtet werden. Schlagen Sie dazu in der mitgelieferten Bedienungsanleitung des jeweiligen Gerätes nach.
- Verwenden Sie unbedingt ein High-Speed-HDMI-Kabel mit Ethernet, insbesondere wenn Sie während einer 1080p-, Deep Color (Deep Colour)-, 4K- oder 3D-Übertragung Bilder ansehen oder Audiosignale wiedergeben möchten.
Für 4K/60p 4:4:4, 4:2:2 und 4K/60p 4:2:0 10 Bit usw. wird ein Premium High-Speed-HDMI-Kabel mit Ethernet benötigt, das Bandbreiten von bis zu 18 Gbit/s unterstützt.
- Wenn Sie HDCP 2.2-Inhalte wiedergeben möchten, schließen Sie den Receiver an eine HDMI-Eingangsbuchse eines Fernsehgeräts an, das mit HDCP 2.2 kompatibel ist.

Es erscheint kein 3D-Inhalt auf dem Fernsehschirm.

- Abhängig vom Fernseh- oder Videogerät werden möglicherweise keine 3D-Inhalte wiedergegeben. Einzelheiten zu den vom Receiver unterstützten 3D-HDMI-Videoformaten finden Sie in der Hilfe.
- Verwenden Sie unbedingt ein High-Speed-HDMI-Kabel mit Ethernet.

Es erscheint kein 4K-Inhalt auf dem Fernsehschirm.

- Abhängig vom Fernseh- oder Videogerät werden möglicherweise keine 4K-Inhalte wiedergegeben. Prüfen Sie die Videotauglichkeit und -einstellungen Ihres Fernseh- und Videogeräts.
- Verwenden Sie unbedingt ein High-Speed-HDMI-Kabel mit Ethernet. Wenn Sie Videoformate mit hoher Bandbreite wie 4K/60p 4:4:4, 4:2:2 und 4K/60p 4:2:0 10 Bit verwenden, ist ein Premium High-Speed-HDMI-Kabel mit Ethernet erforderlich, das eine Bandbreite von bis zu 18 Gbit/s unterstützt.
- Wenn Ihr Fernsehgerät ein ähnliches Menü für Videos mit hoher Bandbreite hat, überprüfen Sie die Einstellung im Menü des Fernsehgeräts, wenn Sie an diesem Receiver „SIG. FMT.“ auf „ENHANCED“ setzen (Seite 35). Für Einzelheiten zur Einstellung des Menüs des Fernsehgeräts nehmen Sie die Bedienungsanleitung des Fernsehgeräts zur Hand.
- Achten Sie darauf, dass Sie den Receiver an eine HDMI-Eingangsbuchse eines Fernsehgeräts anschließen, die 4K unterstützt. Sie müssen ein HDMI-Kabel an eine HDMI-Buchse anschließen, die HDCP 2.2 unterstützt, wenn Sie ein Wiedergabegerät für Videoinhalte mit 4K-Auflösung usw. verwenden.

Wenn sich der Receiver im Standby-Modus befindet, wird kein Bild auf dem Fernsehschirm ausgegeben.

- Wenn der Receiver in den Standby-Modus wechselt, wird das Bild des zuletzt vor dem Ausschalten des Receivers ausgewählten HDMI-Gerätes angezeigt. Wenn Sie Inhalte eines anderen Geräts wiedergeben möchten, spielen Sie den Inhalt auf dem betreffenden Gerät ab und führen die One-Touch-Wiedergabe aus, oder schalten Sie den Receiver ein und wählen Sie das gewünschte HDMI-Gerät.
- Stellen Sie sicher, dass „STBY.THRU“ im Menü „<HDMI>“ auf „ON“ oder „AUTO“ eingestellt ist.

Das Home-Menü wird nicht auf dem Fernsehschirm eingeblendet.

- Trennen Sie das HDMI-Kabel zwischen Receiver und Fernsehgerät und schließen Sie es erneut an.
- Überprüfen Sie, ob der entsprechende Eingang am Fernsehgerät ausgewählt ist. Wählen Sie den HDMI-Eingang aus, an dem der Receiver angeschlossen ist.
- Drücken Sie HOME, um das Home-Menü anzuzeigen.
- Je nach Fernsehgerät kann es eine Zeitlang dauern, bis das Home-Menü auf dem Fernsehschirm angezeigt wird.

HDR-Bilder (High Dynamic Range) können im HDR-Modus nicht angezeigt werden.

- Je nach Fernseh- oder Videogerät werden HDR-Bilder möglicherweise nicht im HDR-Modus angezeigt. Überprüfen Sie die Videotauglichkeit und -einstellung Ihres Fernseh- oder Videogeräts.

- Einige Videogeräte geben im HDR-Modus möglicherweise keine HDR-Inhalte aus, wenn „SIG. FMT.“ auf „STANDARD“ eingestellt ist, auch wenn sowohl Fernseh- als auch Videogerät HDR und 18 Gbit/s-Bandbreite unterstützen. Setzen Sie in diesem Fall „SIG. FMT.“ des gewählten Eingangs im Menü „<HDMI>“ auf „ENHANCED“. Wenn Sie „ENHANCED“ auswählen, verwenden Sie ein Premium High-Speed-HDMI-Kabel mit Ethernet, das eine Bandbreite von bis zu 18 Gbit/s unterstützen kann.

UKW-Radio

Der UKW-Empfang ist schlecht.

- Verlängern Sie die UKW-Wurfantenne und passen Sie deren Position so an, dass die Empfangsbedingungen gut sind.
- Platzieren Sie die UKW-Wurfantenne in der Nähe eines Fensters.
- Positionieren Sie die UKW-Wurfantenne so waagrecht wie möglich.

Sie können keine Radiosender einstellen.

- Vergewissern Sie sich, dass die Antennen einwandfrei angeschlossen sind. Passen Sie gegebenenfalls die Antennen an.
- Das Signal der Sender ist beim Einstellen mit dem automatischen Sendersuchlauf zu schwach. Verwenden Sie das direkte Einstellen der Sender.
- Es sind keine Sender gespeichert oder die gespeicherten Sender sind gelöscht worden (bei der Abstimmung mittels Suchlauf gespeicherter Sender). Voreinstellen Sie die gespeicherten Sender.
- Drücken Sie mehrmals DISPLAY, sodass die Frequenz im Bedienfeld-Display erscheint.

BLUETOOTH-Gerät

Pairing ist nicht möglich.

- Gehen Sie mit dem BLUETOOTH-Gerät näher an den Receiver heran.
- Das Pairing ist u. U. nicht möglich, wenn sich andere BLUETOOTH-Geräte in der Nähe des Receivers befinden. Schalten Sie in diesem Fall die anderen BLUETOOTH-Geräte aus.
- Geben Sie den gleichen Passschlüssel, der auf dem BLUETOOTH-Gerät eingegeben wurde, korrekt ein.

Es kann keine BLUETOOTH-Verbindung hergestellt werden.

- Das BLUETOOTH-Gerät, das Sie versucht haben anzuschließen, unterstützt das A2DP-Profil nicht und kann daher nicht an den Receiver angeschlossen werden.
- Drücken Sie BLUETOOTH, um eine Verbindung mit dem zuletzt angeschlossenen BLUETOOTH-Gerät herzustellen.
- Schalten Sie die BLUETOOTH-Funktion des BLUETOOTH-Geräts ein.
- Stellen Sie eine Verbindung vom BLUETOOTH-Gerät her.
- Die Pairing-Registrierungsinformationen wurden gelöscht. Führen Sie den Pairing-Vorgang erneut aus.
- Dieser Receiver kann nicht erkannt werden, solange er an ein BLUETOOTH-Gerät angeschlossen ist.
- Löschen Sie die Pairing-Registrierungsinformationen des BLUETOOTH-Geräts auf dem BLUETOOTH-Gerät, und führen Sie den Pairing-Vorgang erneut durch.

Der Ton schwankt oder setzt aus, oder die Verbindung geht verloren.

- Der Receiver und das BLUETOOTH-Gerät sind zu weit voneinander entfernt.
- Wenn sich Hindernisse zwischen dem Receiver und Ihrem BLUETOOTH-Gerät befinden, entfernen Sie diese oder bewegen Sie den Receiver bzw. das Gerät so, dass sie vermieden werden.

- Wenn sich in der Nähe Geräte befinden, die elektromagnetische Strahlung verursachen, wie z. B. ein WLAN- oder ein anderes BLUETOOTH-Gerät oder ein Mikrowellenherd, dann entfernen Sie diese Geräte.

Der Ton Ihres BLUETOOTH-Geräts ist auf dem Receiver nicht zu hören.

- Erhöhen Sie zunächst die Lautstärke auf Ihrem BLUETOOTH-Gerät, und regeln Sie anschließend die Lautstärke mithilfe von $\triangleleft +$ auf der Fernbedienung (oder MASTER VOLUME am Receiver).

Starkes Brummen oder Rauschen.

- Wenn sich Hindernisse zwischen dem Receiver und Ihrem BLUETOOTH-Gerät befinden, entfernen Sie diese oder bewegen Sie den Receiver bzw. das Gerät so, dass sie vermieden werden.
- Wenn sich in der Nähe Geräte befinden, die elektromagnetische Strahlung verursachen, wie z. B. ein WLAN- oder ein anderes BLUETOOTH-Gerät oder ein Mikrowellenherd, dann entfernen Sie diese Geräte.
- Verringern Sie die Lautstärke des angeschlossenen BLUETOOTH-Geräts.

Fernbedienung

Die Fernbedienung funktioniert nicht.

- Richten Sie die Fernbedienung auf den Fernbedienungssensor am Receiver.
- Entfernen Sie alle Hindernisse zwischen der Fernbedienung und dem Receiver.
- Ersetzen Sie beide Batterien in der Fernbedienung durch neue, wenn sie zu schwach sind.

Fehlermeldungen

„PROTECT“ wird auf dem Bedienfeld-Display angezeigt.

Der Receiver schaltet sich nach wenigen Sekunden automatisch aus. Überprüfen Sie die folgenden Punkte:

Trennen Sie das Netzkabel, und lassen Sie den Receiver 30 Minuten lang abkühlen, während Sie folgende Schritte zur Störungsbehebung ausführen:

- Trennen Sie alle Lautsprecher und den Subwoofer.
- Überprüfen Sie, ob die Lautsprecherkabel an beiden Enden fest verdreht sind.
- Vergewissern Sie sich, dass der Receiver nicht mit einem Gegenstand bedeckt ist und die Lüftungsöffnungen nicht blockiert sind.
- Stellen Sie sicher, dass die Nennimpedanz der angeschlossenen Lautsprecher im Impedanzbereich liegt, der auf der Rückseite des Receivers angegeben ist.
- Schließen Sie zuerst den Frontlautsprecher an, stecken Sie das Netzkabel ein, und schalten Sie den Receiver ein. Erhöhen Sie den Lautstärkepegel, und betreiben Sie den Receiver mindestens 30 Minuten lang, bis er sich vollständig erwärmt hat. Danach schließen Sie nacheinander alle weiteren Lautsprecher an und testen sie, bis Sie herausfinden, welcher Lautsprecher den Sicherheitsfehler verursacht.

Nachdem Sie die obigen Punkte geprüft und eventuelle Probleme behoben haben, schließen Sie das Netzkabel an und schalten den Receiver erneut ein. Wenn das Problem bestehen bleibt, wenden Sie sich an Ihren nächsten Sony-Händler.

„USB FAIL“ wird auf dem Bedienfeld-Display angezeigt.

Ein Überstrom von der POWER SUPPLY-Buchse wurde festgestellt. Schalten Sie den Receiver aus, trennen Sie das USB-Gerät, und schalten Sie dann den Receiver wieder ein.

Meldungen nach der automatischen Kalibrierung

[Fehler 30:]

Kopfhörer sind angeschlossen. Trennen Sie bitte die Kopfhörer und wiederholen Sie die Kalibrierung.

[Fehler 31:]

Die Frontlautsprecher wurden nicht richtig ausgewählt. Wählen Sie die Frontlautsprecher mit SPEAKERS am Receiver ordnungsgemäß aus und führen Sie die automatische Kalibrierung erneut durch, während der Ton ausgegeben wird. Einzelheiten zum Auswählen der Frontlautsprecher finden Sie unter „Umschalten der Frontlautsprecher“ (Seite 47).

[Fehler 32:], [Fehler 33: F], [Fehler 33: S], [Fehler 33: SBL], [Fehler 33: HT]

- Der Ton wird von einem oder beiden Lautsprechern nicht erkannt.
 - Der Ton wird von einem oder beiden Frontlautsprechern nicht erkannt. Stellen Sie sicher, dass das Kalibrierungsmikrofon nicht beschädigt und an der Buchse CALIBRATION MIC an der Frontplatte des Receivers angeschlossen ist und dass alle Lautsprecher ordnungsgemäß angeschlossen wurden.
 - Der Ton wird vom linken oder rechten Surroundlautsprecher nicht erkannt. Stellen Sie sicher, dass die Surroundlautsprecher mit den SURROUND-Anschlüssen verbunden sind.
 - Der Surround-Back-Lautsprecher ist am Anschluss SURROUND BACK/HEIGHT R angeschlossen. Wenn Sie nur einen Surround-Back-Lautsprecher verwenden, schließen Sie diesen bitte an die Anschlüsse SURROUND BACK/HEIGHT L an.

- Lediglich ein Höhenlautsprecher wird erkannt. Achten Sie darauf, dass beide Höhenlautsprecher an die Anschlüsse SURROUND BACK/HEIGHT angeschlossen sind.
- Von keinem Lautsprecher wird ein Ton erkannt. Stellen Sie sicher, dass das Kalibrierungsmikrofon nicht beschädigt ist und an der Buchse CALIBRATION MIC an der Frontplatte des Receivers angeschlossen ist.

[Fehler 35: FL], [Fehler 35: FR],
[Fehler 35: SL], [Fehler 35: SR],
[Fehler 35: FC], [Fehler 35: SW],
[Fehler 35: SBL], [Fehler 35: SBR],
[Fehler 35: SB], [Fehler 35: HTL],
[Fehler 35: HTR]

Das Lautsprecherschema stimmt nicht mit dem Kalibrierergebnis überein, oder der Geräuschpegel ist hoch. Bitte überprüfen Sie das Lautsprecherschema und den Lautsprecheranschluss, oder kalibrieren Sie den Lautsprecher in einer ruhigen Umgebung neu.

[Warnung 40:]

Die Messung ist abgeschlossen, aber der Geräuschpegel ist hoch. Für bestmögliche Ergebnisse kalibrieren Sie an einem möglichst ruhigen Ort.

[Warnung 41:], [Warnung 42:]

Das Eingangssignal des Kalibrierungsmikrofons ist zu groß. Das Mikrofon befindet sich möglicherweise zu nahe an den Lautsprechern. Stellen Sie das Kalibrierungsmikrofon an der gewünschten Hörposition auf, und führen Sie die automatische Kalibrierung erneut durch.

[Warnung 43:]

Entfernung und Position des Subwoofers können nicht erkannt werden. Bitte überprüfen Sie den Subwoofer, und kalibrieren Sie ihn in einer ruhigen Umgebung neu.

Vorsichtsmaßnahmen

Info zur Sicherheit

Sollte ein Fremdkörper oder Flüssigkeit in das Gehäuse gelangen, ziehen Sie den Netzstecker und lassen Sie den Receiver von qualifiziertem Fachpersonal überprüfen, bevor Sie ihn weiter verwenden.

Info zu Stromquellen

- Achten Sie vor der Inbetriebnahme des Receivers darauf, dass die Betriebsspannung der lokalen Stromversorgung entspricht. Die Betriebsspannung ist auf dem Schild an der Rückseite des Receivers angegeben.
- Sollte der Receiver über längere Zeit nicht benutzt werden, trennen Sie ihn unbedingt von der Netzsteckdose. Ziehen Sie zum Trennen des Netzkabels immer am Stecker, niemals am Kabel selbst.
- Das Netzkabel darf nur von qualifiziertem Kundendienstpersonal ausgetauscht werden.

Info zur Wärmeentwicklung

Der Receiver erwärmt sich während des Betriebs, was jedoch kein Anzeichen für eine Funktionsstörung ist. Wenn Sie den Receiver andauernd bei hoher Lautstärke verwenden, steigt die Gehäusetemperatur an der Ober- und Unterseite und an den Seiten stark an. Um Verbrennungen vorzubeugen, vermeiden Sie eine Berührung des Gehäuses.

Info zur Aufstellung

- Stellen Sie den Receiver an einem ausreichend belüfteten Ort auf, um einen Wärmestau zu vermeiden und die Lebensdauer des Receivers zu verlängern.

- Stellen Sie den Receiver nicht in der Nähe von Wärmequellen oder an einem Ort auf, der direktem Sonnenlicht, starkem Staubniederschlag oder Erschütterungen ausgesetzt ist.
- Stellen Sie keine Gegenstände auf das Gehäuse, welche die Lüftungsöffnungen blockieren und Funktionsstörungen verursachen könnten.
- Stellen Sie den Receiver nicht in der Nähe eines Fernsehgeräts, Videorecorders oder Kassettendecks auf. (Wenn der Receiver in Verbindung mit einem Fernsehgerät, Videorecorder oder Kassettendeck verwendet und zu nahe an dem entsprechenden Gerät aufgestellt wird, könnten Störgeräusche verursacht und die Bildqualität beeinträchtigt werden. Diese Probleme treten besonders bei der Verwendung einer Zimmerantenne auf.)
- Stellen Sie den Receiver möglichst nicht auf Oberflächen, die speziell (mit Wachs, Öl, Politur usw.) behandelt wurden, da dies Fleckenbildung oder Verfärbung zur Folge haben könnte.

Info zum Betrieb

Bevor Sie andere Geräte anschließen, sollten Sie den Receiver unbedingt ausschalten und vom Stromnetz trennen.

Info zur Reinigung

Reinigen Sie Gehäuse, Bedientafel und Bedienelemente mit einem weichen Tuch, das Sie leicht mit einer milden Reinigungslösung angefeuchtet haben. Verwenden Sie keine Scheuerschwämme, Scheuermittel oder Lösungsmittel wie Alkohol oder Benzin.

Info zum Austauschen von Teilen

Sollte dieser Receiver repariert werden, können die reparierten Teile einbehalten werden, um sie wiederzuverwenden oder zu recyceln.

Technische Daten

Verstärker-Abschnitt¹⁾

Verwenden der Lautsprecherimpedanz
6 Ohm – 16 Ohm

Mindest-RMS-Ausgangsleistung
(6 Ohm bei 20 Hz – 20 kHz, THD 0,09%)
90 W + 90 W

Ausgangsleistung im Stereomodus
(6 Ohm bei 1 kHz, THD 0,9%)
105 W + 105 W

Ausgangsleistung im Surroundmodus²⁾
(6 Ohm bei 1 kHz, THD 0,9%)
145 W pro Kanal

1) Gemessen unter folgenden Bedingungen:

Gebiet	Stromversorgung
USA, Kanada, Taiwan	120 V Wechselspannung, 60 Hz
Ozeanien, Europa	230 V Wechselspannung, 50 Hz

2) Referenzausgangsleistung für die Front-, Center-, Surround- und Surround-Back-Lautsprecher. Je nach Schallfeldeinstellungen und Signalquelle wird möglicherweise kein Ton ausgegeben.

Frequenzgang

Analog

10 Hz – 100 kHz, +0,5/-2 dB (bei überbrücktem Schallfeld und Equalizer)

Eingang

Analog

Empfindlichkeit: 500 mV/50 kOhm
Signal-Rauschabstand³⁾: 105 dB (A⁴⁾, 500 mV⁵⁾)

Digital (Koaxial)

Impedanz: 75 Ohm
Signal-Rauschabstand: 100 dB (A⁴⁾, 20 kHz-Tiefpassfilter)

Digital (Optisch)

Signal-Rauschabstand: 100 dB (A⁴⁾, 20 kHz-Tiefpassfilter)

Ausgang (Analog)

SUBWOOFER

Spannung: 2 V/1 kOhm

Equalizer

Verstärkungspegel

±10 dB, in Schritten von 1 dB

³⁾ INPUT SHORT (bei überbrücktem Schallfeld und Equalizer)

⁴⁾ Gewichtetes Netzwerk

⁵⁾ Eingangsspegel

UKW-Tuner-Abschnitt

Empfangsbereich

- USA- und Kanada-Modelle:
87,5 MHz – 108,0 MHz (100-kHz-Schritte)
- Andere Modelle:
87,5 MHz – 108,0 MHz (50-kHz-Schritte)

Antenne

UKW-Wurfantenne

Antennenanschlüsse

75 Ohm, unsymmetrisch

HDMI-Video

Auflösung

- 480p/60 Hz
- 576p/50 Hz
- 720p/60 Hz, 50 Hz, 30 Hz, 24 Hz
- 1080i/60 Hz, 50 Hz
- 1080p/60 Hz, 50 Hz, 30 Hz, 25 Hz, 24 Hz
- 4K/60 Hz, 50 Hz, 30 Hz, 25 Hz, 24 Hz

Unterstützung

HDCP 2.2, HDR (HDR10, Hybrid Log-Gamma, Dolby Vision), 3D, Deep Color (Deep Colour), ITU-R BT.2020, ARC

Stromversorgungsabschnitt

POWER SUPPLY-Buchse
DC 5 V 1 A (max.)

BLUETOOTH-Abschnitt

Kommunikationssystem

BLUETOOTH-Spezifikation Version 4.2

Ausgang

BLUETOOTH-Spezifikation
Leistungsklasse 1

Maximaler Kommunikationsbereich

Ausbreitung bei Sichtverbindung ca. 30 m¹⁾

Frequenzband

2,4-GHz-Band

Modulationsverfahren

FHSS (Freq Hopping Spread Spectrum)

Kompatible BLUETOOTH-Profil²⁾

A2DP 1.2 (Advanced Audio Distribution Profile)
AVRCP 1.6 (Audio Video Remote Control Profile)

Unterstützte Codecs³⁾

SBC⁴⁾, AAC

Übertragungsbereich (A2DP)

20 Hz – 20.000 Hz (Abtastfrequenz 44,1 kHz)

Frequenzband und maximale Ausgangsleistung (nur europäische Modelle)
BLUETOOTH

Frequenzband	Maximale Ausgangsleistung
2.400 MHz – 2.483,5 MHz	≤ 6,0 dBm

- 1) Der tatsächliche Bereich hängt z.B. von folgenden Faktoren ab: Hindernisse zwischen den Geräten, Magnetfelder um einen Mikrowellenherd, statische Elektrizität, schnurlose Telefone, Empfangsempfindlichkeit, Antennenleistung, Betriebssystem, Software-Anwendung usw.
- 2) BLUETOOTH-Standardprofile geben den Zweck der BLUETOOTH-Kommunikation zwischen Geräten an.
- 3) Codec: Audiosignal-Komprimierung und Konvertierungsformat
- 4) Sub Band Codec

Allgemeines

Stromversorgung

Gebiet	Stromversorgung
USA, Kanada, Taiwan	120 V Wechselspannung, 60 Hz
Ozeanien	230 V Wechselspannung, 50 Hz
Europa	230 V Wechselspannung, 50/60 Hz

Leistungsaufnahme

240 W

Standby-Modus: 0,3 W

(Wenn „CTRL.HDMI“ auf „CTRL OFF“ gesetzt wird, wird „STBY.THRU“ auf „OFF“ und „BT STBY“ auf „STBY OFF“ gesetzt.)

BLUETOOTH-Standby-Modus (alle drahtlosen Netzwerkanlüsse sind aktiviert): 0,5 W

(Wenn „BT STBY“ auf „STBY ON“ gesetzt wird, wird „CTRL.HDMI“ auf „CTRL OFF“ und „STBY.THRU“ auf „OFF“ gesetzt.)

Abmessungen (Breite/Höhe/Tiefe) (ca.)

430 mm × 133 mm × 297 mm einschließlich vorstehender Teile und Bedienelemente

Gewicht (ca.)

7,4 kg

Änderungen, die dem technischen Fortschritt dienen, bleiben vorbehalten.

Hinweise zu Urheberrechten

Dieser Receiver ist mit Dolby¹⁾ Digital Surround sowie mit dem DTS²⁾ Digital Surround System ausgestattet.

- ¹⁾ In Lizenz von Dolby Laboratories gefertigt. Dolby, Dolby Atmos, Dolby Audio, Dolby Vision und das Doppel-D-Symbol sind Warenzeichen von Dolby Laboratories.
- ²⁾ Informationen über DTS-Patente finden Sie unter <http://patents.dts.com>. In Lizenz von DTS, Inc. gefertigt. DTS, das Symbol sowie DTS und das Symbol zusammen, DTS:X und das DTS:X-Logo sind eingetragene Marken oder Marken von DTS, Inc. in den Vereinigten Staaten und/oder anderen Ländern. © DTS, Inc. Alle Rechte vorbehalten.

Dieser Receiver ist mit High-Definition Multimedia Interface (HDMI™)-Technologie ausgestattet.

Die Begriffe HDMI und HDMI High-Definition Multimedia Interface sowie das HDMI-Logo sind Marken oder eingetragene Marken von HDMI Licensing Administrator, Inc. in den Vereinigten Staaten und anderen Ländern.

„BRAVIA“ ist eine Marke der Sony Corporation.

„PlayStation“ ist eine eingetragene Marke von Sony Computer Entertainment Inc.

WALKMAN® und das WALKMAN®-Logo sind eingetragene Markenzeichen der Sony Corporation.

Der Schriftzug und die Logos von BLUETOOTH® sind eingetragene Marken und Eigentum von Bluetooth SIG, Inc., und ihre Verwendung durch die Sony Corporation erfolgt unter Lizenz. Andere Marken und Markennamen sind Eigentum der jeweiligen Rechteinhaber.

Alle anderen Marken und eingetragenen Marken sind Eigentum der jeweiligen Rechteinhaber. In diesem Handbuch werden Marken nicht mit ™ und ® gekennzeichnet.

Info zur Datenübertragung per BLUETOOTH

Unterstützte BLUETOOTH-Version und -Profile

Profil bezieht sich auf eine Reihe von Funktionen für verschiedene BLUETOOTH-Produktmerkmale. Informationen zur von diesem Receiver unterstützten BLUETOOTH-Version und zu den Profilen finden Sie im „BLUETOOTH-Abschnitt“ unter „Technische Daten“ (Seite 59).

Effektiver Kommunikationsbereich

BLUETOOTH-Geräte sollten (bei Hindernisfreiheit) in einem Abstand von ca. 10 Metern zueinander verwendet werden. Der effektive Kommunikationsbereich kann unter folgenden Bedingungen kürzer werden.

- Wenn sich eine Person, ein Metallgegenstand, eine Wand oder ein anderes Hindernis zwischen den Geräten mit BLUETOOTH-Verbindung befindet
- Orte, an denen ein WLAN installiert ist
- In der Nähe von in Betrieb befindlichen Mikrowellenherden
- Orte, an denen andere elektromagnetische Wellen erzeugt werden

Auswirkungen anderer Geräte

BLUETOOTH- und WLAN-Geräte (IEEE 802.11b/g/n) verwenden dasselbe Frequenzband (2,4 GHz). Bei Verwendung Ihres BLUETOOTH-Geräts in der Nähe eines Geräts mit WLAN-Funktion können elektromagnetische Störsignale auftreten. Dies kann zu niedrigeren Datenübertragungsraten, Störsignalen oder Verbindungsfehlern führen. Falls dies passiert, versuchen Sie folgende Abhilfemaßnahmen:

- Verwenden Sie diesen Receiver mindestens 10 Meter vom WLAN-Gerät entfernt.

- Schalten Sie das WLAN-Gerät aus, wenn Sie Ihr BLUETOOTH-Gerät innerhalb von 10 Metern verwenden.
- Stellen Sie diesen Receiver und das BLUETOOTH-Gerät so nah wie möglich beieinander auf.

Sollten an Ihrem Receiver Probleme auftreten oder sollten Sie Fragen haben, wenden Sie sich bitte an Ihren nächsten Sony-Händler.

Auswirkungen auf andere Geräte

Die von diesem Receiver ausgestrahlten Funkwellen können den Betrieb einiger medizinischer Geräte beeinträchtigen. Da diese Störsignale zu Fehlfunktionen führen können, schalten Sie diesen Receiver und das BLUETOOTH-Gerät an den folgenden Orten aus:

- In Krankenhäusern, Zügen, Flugzeugen, an Tankstellen sowie an allen Orten, wo brennbare Gase vorhanden sein können
- In der Nähe von Automatiktüren oder Brandmeldern

Hinweis

- Dieser Receiver unterstützt Sicherheitsfunktionen, die die BLUETOOTH-Spezifikation erfüllen, um eine sichere Verbindung beim Datenaustausch per BLUETOOTH-Technologie zu gewährleisten. Diese Sicherheit reicht jedoch abhängig von den vorgenommenen Einstellungen sowie anderen Faktoren u. U. nicht aus. Seien Sie also immer vorsichtig, wenn Sie Daten per BLUETOOTH-Technologie austauschen.
- Sony kann in keiner Weise für Schäden oder andere Verluste haftbar gemacht werden, die durch Informationslecks während des Datenaustauschs per BLUETOOTH-Technologie entstehen.
- Ein BLUETOOTH-Datenaustausch wird nicht notwendigerweise mit allen BLUETOOTH-Geräten garantiert, die dasselbe Profil wie dieser Receiver haben.
- An diesen Receiver angeschlossene BLUETOOTH-Geräte müssen die BLUETOOTH-Spezifikation von Bluetooth SIG, Inc. erfüllen und über ein entsprechendes Zertifikat verfügen. Selbst wenn jedoch ein Gerät die BLUETOOTH-Spezifikation erfüllt, kann es Fälle geben, wo die Eigenschaften oder technischen Daten des BLUETOOTH-Geräts eine Verbindungsherstellung unmöglich machen oder zu abweichenden Steuerungsverfahren, Anzeigen oder Betriebsweisen führen.
- Es können Störsignale auftreten, oder der Ton kann abgeschnitten werden. Dies hängt von dem mit diesem Receiver verbundenen BLUETOOTH-Gerät, dem Kommunikationsumfeld oder den Umgebungsbedingungen ab.

Unterstützte Wiedergabeformate

Unterstützte digitale Audioformate

Welche digitalen Audioformate dieser Receiver dekodieren kann, hängt von den digitalen Audioausgangsbuchsen für das angeschlossene Gerät ab. Dieser Receiver unterstützt die folgenden Audioformate.

Digitales Audioformat	Maximale Anzahl dekodierter Kanäle	Verbindung mit dem Receiver
Dolby Digital („DD“)	5.1	COAXIAL/OPTICAL, HDMI
Dolby Digital Plus („DD+“) ¹⁾	7.1	HDMI
Dolby TrueHD („DTHD“) ¹⁾	7.1	HDMI
Dolby Atmos – Dolby Digital Plus („ATMOS“) ^{1),2)}	5.1.2 oder 7.1	HDMI
Dolby Atmos – Dolby TrueHD („ATMOS“) ^{1),2)}	5.1.2 oder 7.1	HDMI
DTS („DTS“)	5.1	COAXIAL/OPTICAL, HDMI
DTS-ES Discrete („DTSES.DSC“)	6.1	COAXIAL/OPTICAL, HDMI
DTS-ES Matrix („DTSES.MTX“)	6.1	COAXIAL/OPTICAL, HDMI
DTS 96/24 („DTS 9624“)	5.1	COAXIAL/OPTICAL, HDMI
DTS-HD High Resolution Audio („DTSHD HR“) ¹⁾	7.1	HDMI
DTS-HD Master Audio („DTSHD MA“) ¹⁾	7.1	HDMI
DTS:X („DTS-X“) ¹⁾	5.1.2 oder 7.1	HDMI
DTS:X Master Audio („DTS-X MA“) ¹⁾	5.1.2 oder 7.1	HDMI
DTS Express („DTS EXP“)	7.1	HDMI
DSD („DSD“) ¹⁾	5.1	HDMI
Lineare Mehrkanal-PCM-Signale („PCM“) ¹⁾	7.1	HDMI

¹⁾ Audiosignale werden in einem anderen Format ausgegeben, wenn das Wiedergabegerät nicht dem tatsächlichen Format entspricht. Einzelheiten hierzu finden Sie in der Bedienungsanleitung des Wiedergabegeräts.

²⁾ Dolby Atmos wird als Dolby Digital Plus oder Dolby TrueHD dekodiert, wenn das Lautsprecherschema auf „2.0“, „2.1“, „3.0“, „3.1“, „4.0“, „4.1“, „5.0“ oder „5.1“ eingestellt ist.

Index

Numerische Einträge

- 2.1-Kanal 22
- 2ch Stereo 41
- 4K 24
- 5.1.2-Kanal 18, 19
- 5.1-Kanal 16, 20, 21
- 7.1-Kanal 17

A

- Anschlüsse
 - Audiovisuelle Geräte 28
 - Fernsehgerät 23
 - Lautsprecher 15
 - UKW-Antenne 30
- ARC 24, 25, 26, 34
- Audio Enhancer 41
- Audioformat 62
- Audiorückkanal 24, 25, 26, 34
- Auto Format Decoding 41
- Automatische Kalibrierung 31

B

- Batterien 12
- Bedienfeld-Display 9
- Bi-Verstärker-Anschluss 21
- BLUETOOTH
 - Pairing 37
 - Profil 59
 - Version 59
 - Wiedergabe 37
- BT.2020 23

C

- Centerlautsprecher 13

D

- Deep Color (Deep Colour) 23
- Direct 41
- Dolby Atmos-fähigen Lautsprechern 19
- Dolby Surround 41

E

- Easy Setup 30

F

- Fehlermeldungen 56
- Fernbedienung 11
- Fernsehschirm
 - Home-Menü 44
- Front Surround 22, 41
- Frontlautsprecher 47
- Frontlautsprechern B 20

H

- HDCP 2.2 24
- HDMI 23
- HDMI-Signalformat 35
- HDR 23
- Headphone(2ch) 41
- Hilfe 5
- Home-Menü 44

I

- Initialisierung
 - Receiver 48
 - Schallfelder 39

K

- Kabel 15
- Klangeffekte 39

L

- Lautsprecher
 - Kabel 15
 - Schema 45
- Leistungsaufnahme 59

M

- Mehrkanal-Surroundklang 16, 20
- Meldungen 56
- Menü
 - Home 44
- Mitgelieferte Teile 5
- Multi Ch Stereo 41

N

- Neural-X 41
- NIGHT MODE 8, 11

O

OPTIONS 44

P

Pairing 37

PURE DIRECT 8, 11

R

Receiver

Bedienfeld-Display 9

Frontplatte 7

Rückseite 10

Rücksetzen

Receiver 48

Schallfelder 39

S

Schallfeld 39

Sprache 31

Standardeinstellungen

Receiver 48

Schallfelder 39

Subwoofer 13

Surround-Back-Lautsprechern 17

T

Top-Middle-Lautsprechern 18

U

UKW-Radio 36

Unterstützte Wiedergabeformate

Audio 62

WAARSCHUWING

Stel dit apparaat niet bloot aan regen of vocht. Zo kunt u het risico op brand of elektrische schokken verkleinen.

Dek de ventilatieopening van het apparaat niet af met kranten, tafelkleden en gordijnen enz. Zo kunt u het risico op brand verkleinen. Stel het apparaat niet bloot aan open vuur (bijvoorbeeld brandende kaarsen).

Stel het apparaat niet bloot aan waterdruppels of spatten en plaats geen met vloeistof gevulde voorwerpen, zoals een vaas, op dit apparaat. Zo kunt u het risico op brand of elektrische schokken verkleinen.

Plaats het apparaat niet in een gesloten ruimte, zoals een boekenkast of inbouwkast.

Aangezien de stekker wordt gebruikt om het apparaat los te koppelen van de netvoeding, moet u het apparaat aansluiten op een gemakkelijk toegankelijk stopcontact. Als er een probleem optreedt met het apparaat, moet u de stekker van het apparaat onmiddellijk uit het stopcontact halen.

Het apparaat blijft onder spanning staan zolang de stekker in het stopcontact zit, zelfs als het apparaat zelf is uitgeschakeld.

LET OP

Risico op explosie als de batterij wordt vervangen door een verkeerd type. Stel de batterijen of apparatuur met geïnstalleerde batterijen niet bloot aan extreem hoge temperaturen, zoals zonlicht en vuur.



LET OP

HEET OPPERVLAK

Raak een heet oppervlak waarop dit symbool is weergegeven niet aan, om het risico op brandwonden te vermijden.

Voor klanten in Europa



Verwijdering van oude batterijen, elektrische en elektronische apparaten (van toepassing in de Europese Unie en andere landen met afzonderlijke inzamelingsystemen)

Dit symbool op het product, de batterij of op de verpakking wijst erop dat het product en de batterij, niet als huishoudelijk afval behandeld mogen worden. Op sommige batterijen kan dit symbool gebruikt worden in combinatie met een chemisch symbool. Het chemisch symbool voor lood (Pb) wordt toegevoegd wanneer de batterij meer dan 0,004% lood bevat. Door deze producten en batterijen op juiste wijze af te voeren, vermijdt u mogelijke negatieve gevolgen voor mens en milieu die zijn gekoppeld aan verkeerde afvalbehandeling. Het recyclen van materialen draagt bij aan het behoud van natuurlijke bronnen. In het geval dat de producten om redenen van veiligheid, prestaties dan wel in verband met data-integriteit een permanente verbinding met een ingebouwde batterij vereisen, mag deze batterij enkel door gekwalificeerd servicepersoneel worden vervangen. Om ervoor te zorgen dat de batterij, elektrische en elektronische apparaten op een juiste wijze zal worden behandeld, dienen deze producten aan het eind van hun levenscyclus worden ingeleverd bij het juiste inzamelingspunt voor het recyclen van elektrisch en elektronisch materiaal. Voor alle andere batterijen verwijzen we u naar het hoofdstuk over het veilig verwijderen van batterijen. Lever de batterijen in bij het juiste inzamelingspunt voor het recyclen van batterijen. Voor meer informatie over het recyclen van dit product of de batterij, kunt u contact opnemen met de gemeentelijke instanties, de organisatie belast met de verwijdering van huishoudelijk afval of de winkel waar u het product of batterij hebt gekocht.

Kennisgeving voor klanten: de volgende informatie geldt alleen voor apparatuur die wordt verkocht in landen waar EU-richtlijnen van toepassing zijn

Dit product werd vervaardigd door of in opdracht van Sony Corporation.
EU importeur: Sony Europe Limited.
Vragen aan de EU invoerder of met betrekking tot Europese productconformiteit kunnen worden gericht aan de gemachtigde vertegenwoordiger, Sony Belgium, bijkantoor van Sony Europe Limited, Da Vincilaan 7-D1, 1935 Zaventem, België.

Hierbij verklaart Sony Corporation dat deze radioapparatuur conform is met Richtlijn 2014/53/EU.
De volledige tekst van de EU-conformiteitsverklaring kan worden geraadpleegd op het volgende internetadres: <http://www.compliance.sony.de/>



Deze radioapparatuur is bedoeld voor gebruik met de goedgekeurde versie(s) van de software die is/zijn aangegeven in de EU-conformiteitsverklaring. De software die in deze radioapparatuur is geladen, voldoet aan de belangrijkste eisen van de Richtlijn 2014/53/EU.

U kunt de softwareversie controleren door op AMP MENU te drukken en dan "<SYSTEM>" te kiezen met gebruik van $\blacktriangle/\blacktriangledown$ en \oplus .

Deze Multi Channel AV Receiver is bedoeld voor het afspelen van geluid en videobeelden van aangesloten apparaten, het streamen van muziek van een BLUETOOTH®-apparaat en FM-tuner.

Dit apparaat is getest en voldoet in combinatie met een aansluitkabel korter dan 3 meter aan de voorschriften die gesteld zijn in de EMC-richtlijn.

Extreme geluidsdruk van de oortelefoon of hoofdtelefoon kan gehoorbeschadiging tot gevolg hebben.

Inhoudsopgave

Bijgeleverde items	5
Belangrijkste functies van de receiver	6
Onderdelen en bedieningselementen	7

Aansluiting en voorbereiding

1: Het luidsprekersysteem kiezen	13
2: Instellen/aansluiten van de luidsprekers	15
3: Aansluiten van een televisie	23
4: Aansluiten van audiovisuele apparaten	28
5: Aansluiten van de FM-antenne	30
6: De receiver inschakelen en Easy Setup uitvoeren	30
7: Instelling voor HDMI	34

Afspelen

Geluid afspelen en afbeeldingen afspelen op de aangesloten televisie en/of audiovisuele apparaten	35
Geluid afspelen op een BLUETOOTH-apparaat	36
Geluidseffecten selecteren	38

Menu/andere functies

Bedieningsmenu op het televisiescherm	42
Het luidsprekerpatroon selecteren	43
De voorluidsprekers wisselen	45
De fabrieksinstellingen herstellen	45

Problemen oplossen/ Specificaties

Problemen oplossen	46
Voorzorgsmaatregelen	54
Specificaties	55
Auteursrechten	56
BLUETOOTH-communicatie	57
Ondersteunde afspeelformaten	58
Index	59

Bijgeleverde items

- Receiver (1)

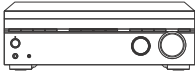

- Afstandsbediening (1)

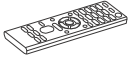

- R03 (AAA-formaat) batterijen (2)



- FM-draadantenne (1)



- Microfoon voor kalibratie (1)



- Beknopte gids (1)



Beschrijft hoe u een 5.1.2-kanaals luidsprekersysteem kunt aansluiten, begininstellingen kunt uitvoeren en naar aangesloten apparaten kunt luisteren.

- Gebruiksaanwijzing (deze handleiding) (1)



Beschrijft aansluitingen, begininstellingen en basisfuncties.

Handleidingen die voor dit product worden geleverd

- Sommige afbeeldingen worden aangeduid als conceptuele tekeningen en kunnen afwijken van de actuele producten.

- In de handleidingen die voor dit product worden geleverd worden voornamelijk de procedures voor het gebruik van de afstandsbediening beschreven. U kunt ook de bedieningsknoppen op de receiver gebruiken met dezelfde of soortgelijke namen als die op de afstandsbediening.
- De tekst tussen de haakjes ([--]) verschijnt op het televisiescherm en de tekst tussen de aanhalingstekens ("--") verschijnt op het displaypaneel.
- De items die op het televisiescherm worden weergegeven, kunnen afhankelijk van het gebied variëren.

De helpgids (webbased online-gebruiksaanwijzing) biedt informatie over geavanceerde functies en functies.

U kunt de helpgids op uw computer bekijken, maar ook op een smartphone of tablet. Open uw webbrowser en voer de volgende URL in of gebruik de QR-codelezerfunctie om de site te openen.



Voor klanten in Europa



http://rd1.sony.net/help/ha/strdh79/h_eu/

Voor klanten in Taiwan



<http://rd1.sony.net/help/ha/strdh79/zh-tw/>

Voor klanten in andere gebieden



http://rd1.sony.net/help/ha/strdh79/h_zz/

Belangrijkste functies van de receiver

Compatibel met de laatste nieuwe object-gebaseerde audioformaten

Dolby TrueHD, DTS-HD Master Audio en de object-gebaseerde audioformaten (Dolby Atmos en DTS:X) worden ondersteund (alleen wanneer apparaten zijn aangesloten met HDMI-kabels). U kunt surroundgeluid ervaren in 360 graden.

Compatibel met hoge kwaliteit 4K videoformaten*

- De receiver ondersteunt HDCP 2.2, Dolby Vision, HDR10 en Hybrid Log-Gamma, zodat u kunt genieten van videobeelden van hoge kwaliteit (pagina 23).

* U moet, afhankelijk van het ingangssignaal van de video, de instelling van "SIG. FMT." wijzigen.

Voorzien van een automatische kalibratiefunctie (Geavanceerde D.C.A.C.) die de omgeving waarin u kijkt en luistert bijna ideaal maakt

- Geavanceerde D.C.A.C. meet en kalibreert met de bijgeleverde mono-microfoon voor kalibratie de afstand, het niveau en de frequentiekenmerken van de luidsprekers en past de kijk- en luisteromgeving aan (pagina 31).
- De functie Automatic Phase Matching (A.P.M.) kalibreert de fasekenmerken van de luidsprekers zodat u een goed aangepaste surroundgeluid kunt ervaren.

Produceert een virtueel surroundgeluid zelfs in een omgeving waar de achterluidspreker niet geïnstalleerd kan worden (Front Surround)

Biedt u de mogelijkheid om van surroundgeluid te genieten dat vergelijkbaar is met een 5.1-kanaals luidsprekersysteem met slechts twee voorluidsprekers (pagina 22).

Compatibel met draadloze BLUETOOTH®-technologie

- Sluit een WALKMAN®, smartphone of tablet aan op de receiver via de BLUETOOTH-functie, om draadloos muziek af te spelen op deze apparaten (pagina 36).
- U kunt deze receiver inschakelen vanaf een gekoppeld BLUETOOTH-apparaat, zelfs als de receiver in stand-bystand staat. Voor details over de functie, zie de helpgids.

Selecteerbare geluidsvelden al naar gelang uw voorkeur

U kunt een keuze maken uit een uiteenlopende reeks van geluidsvelden, op basis van de luidsprekeraansluitingen of invoerbronnen (2ch Stereo, Direct, Auto Format Decoding, enz.) (pagina 38).

Uitgerust met een HDMI-aansluiting die compatibel is met het audio-retourkanaal (ARC)

Het televisiegeluid kan door de receiver worden weergegeven met slechts een HDMI-kabel (pagina 24, 25, 26).

Ondersteunt bi-amp-aansluiting van voorluidsprekers

U kunt de geluidskwaliteit van de voorluidsprekers verbeteren door de tweeter en de woofer met een bi-amp-aansluiting op verschillende versterkers aan te sluiten (pagina 21).

Onderdelen en bedieningselementen

Voorpaneel receiver

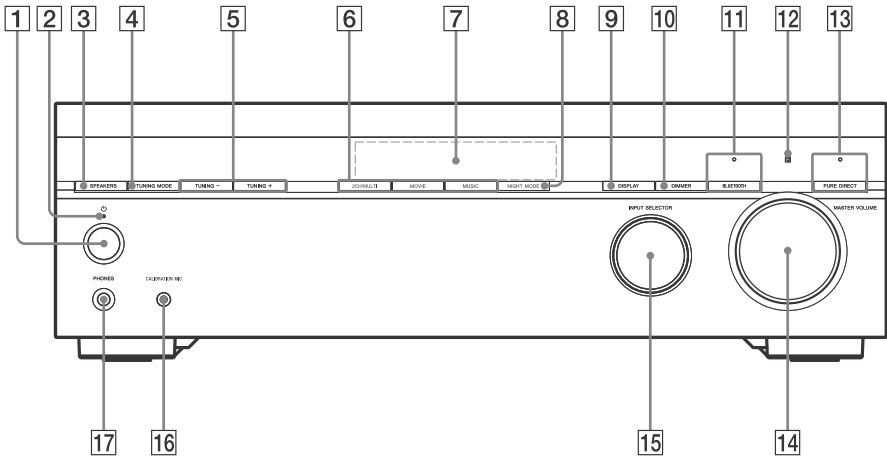

1 (voeding)

Met deze toets schakelt u de receiver in of zet u hem in de stand-bystand.

2 Stroomaanduiding

- **Groen:** De receiver wordt ingeschakeld.
- **Rood:** De receiver staat in stand-by en u heeft één van de volgende instellingen uitgevoerd:
 - "CTRL.HDMI" is ingesteld op "CTRL ON".
 - "BT STBY" is ingesteld op "STBY ON".*
 - "STBY.THRU" is ingesteld op "ON" of "AUTO".
- **De aanduiding gaat uit:** De receiver staat in stand-by en:
 - "CTRL.HDMI" is ingesteld op "CTRL OFF".
 - "BT STBY" is ingesteld op "STBY OFF".
 - "STBY.THRU" is ingesteld op "OFF".

* De aanduiding licht alleen op in rood als een apparaat met de receiver is gekoppeld en "BT POWER" is ingesteld op "BT ON". Als er geen apparaten zijn gekoppeld met de receiver of "BT POWER" is ingesteld op "BT OFF" gaat de aanduiding uit.

3 **SPEAKERS (pagina 45)**

Schakelt het luidsprekersysteem.

Opmerking

Er wordt geen geluid weergegeven via de luidsprekers wanneer u "OFF SPEAKERS" selecteert. Selecteer een andere instelling dan "OFF SPEAKERS".

4 **TUNING MODE**

Selecteert de automatische tuning- of vooraf ingestelde tuningmodus.

5 **TUNING +/-**

Scant een FM-zender of selecteert vooraf ingestelde zenders/kanalen.

6 **2CH/MULTI, MOVIE, MUSIC (pagina 38)**

7 **Displaypaneel (pagina 9)**

8 NIGHT MODE

Activeert de Night Mode-functie die u de mogelijkheid biedt om een theaterachtige omgeving te handhaven bij lage volumenniveaus.

Opmerking

- De Night Mode-functie werkt niet in de volgende gevallen:
 - [Pure Direct] is ingesteld op [On].
 - Hoofdtelefoons aangesloten.
 - [Direct] is gebruikt en een analoge ingang is geselecteerd.
- Afhankelijk van het audioformaat kan het zijn dat de receiver signalen op een lagere bemonsteringsfrequentie afspeelt dan de werkelijke bemonsteringsfrequentie van de ingangssignalen.

9 DISPLAY

Geeft informatie op het displaypaneel weer.

10 DIMMER

Hiermee kunt u de helderheid van het displaypaneel aanpassen.

11 BLUETOOTH

Schakelt de ingang van de receiver om naar [BT] en maakt automatisch een verbinding met het laatst aangesloten apparaat.

Stelt de receiver in op de koppelingsmodus als er geen koppelingsinformatie over de receiver beschikbaar is.

Verbreekt de verbinding met het BLUETOOTH-apparaat wanneer de receiver wordt aangesloten op een BLUETOOTH-apparaat.

BLUETOOTH-aanduiding (pagina 36)

12 Afstandsbedieningssensor

Voor ontvangst van de signalen van de afstandsbediening.

13 PURE DIRECT

Activeert de Pure Direct-functie, waarmee u kunt genieten van een hogere kwaliteit van hifi-geluid van alle ingangen.

De aanduiding boven de knop licht op als de Pure Direct-functie is geactiveerd.

Opmerking

[Calibration Type], [Night Mode], [Equalizer], "A.P.M." en "D.RANGE" werken niet wanneer de Pure Direct-functie is geselecteerd.

14 MASTER VOLUME (pagina 35)

15 INPUT SELECTOR

Selecteert het ingangskanaal dat is aangesloten op het apparaat dat u wilt gebruiken.

16 CALIBRATION MIC-aansluiting (pagina 32)

17 PHONES-aansluiting

Sluit hier de hoofdtelefoon aan.

Aanduidingen op het displaypaneel

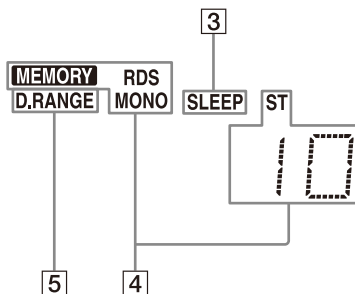
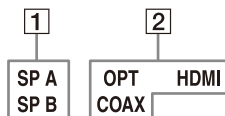

1 Aanduiding luidsprekersysteem (pagina 45)

2 Ingangsaanduiding

Gaat branden om de huidige ingang weer te geven.

OPT

Digitale signalen komen binnen via de OPTICAL-aansluiting.

COAX

Digitale signalen komen binnen via de COAXIAL-aansluiting.

HDMI

Digitale signalen komen binnen via de gekozen HDMI-aansluiting.

3 SLEEP

Gaat branden als de slaaptimer is geactiveerd.

4 Afstemaanduiding

Gaat branden wanneer de receiver afstemt op een radiozender.

MEMORY

De geheugenfunctie, zoals Vooraf ingesteld geheugen, enz., wordt geactiveerd.

RDS (Alleen Europese modellen en modellen uit Azië en de Stille Oceaan)

Afgestemd op een RDS-zender.

MONO

Mono-uitzending

ST

FM-stereo-uitzending



Nummer voorkeurzender (het nummer wordt overeenkomstig de voorkeurzender die u selecteert gewijzigd.)

5 D.RANGE

Gaat branden als de compressie van het dynamisch bereik wordt geactiveerd.

Achterpaneel receiver

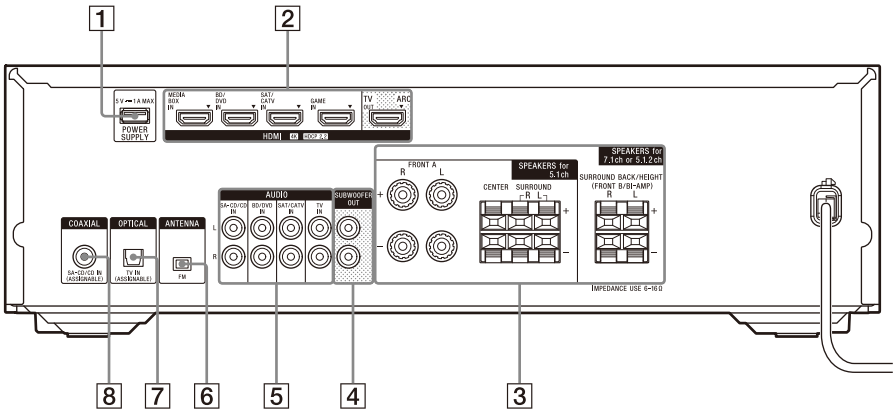

1 POWER SUPPLY-poort

Alleen voor voeding.

2 HDMI IN/OUT-aansluitingen (pagina 23, 24, 25, 26, 27, 28)

Alle HDMI IN/OUT-aansluitingen op de receiver ondersteunen HDCP 2.2. HDCP 2.2 is een nieuw verbeterde auteursrechtelijke beveiligingstechnologie die gebruikt wordt om de content van bijv. 4K-films te beveiligen.

3 SPEAKERS-aansluitingen (pagina 15, 16, 17, 18, 19, 20, 21, 22)

4 SUBWOOFER OUT-aansluitingen (pagina 16, 17, 18, 19, 20, 21, 22)

5 AUDIO IN-aansluitingen (pagina 27, 29)

6 FM ANTENNA-aansluiting (pagina 30)

7 OPTICAL IN-aansluiting (pagina 25, 27)

8 COAXIAL IN-aansluiting (pagina 29)

Afstandsbediening

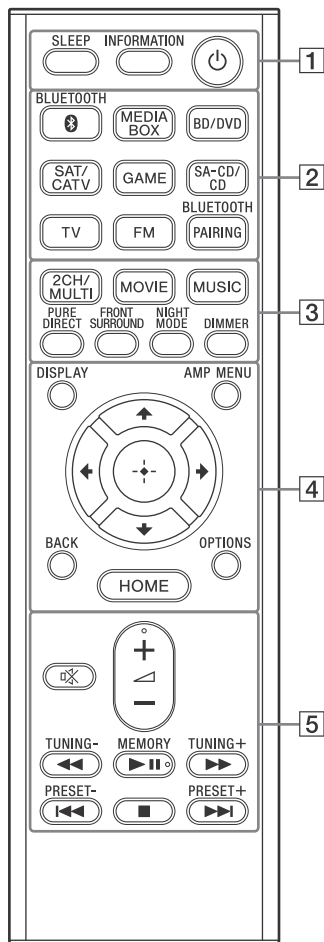

- 1** **⏻ (voeding) (pagina 31)**
Met deze toets schakelt u de receiver in of zet u hem in de stand-bystand.

INFORMATION

Geeft informatie weer zoals het audioformaat, enz. op het televisiescherm.

SLEEP

U kunt instellen dat de receiver op een bepaalde tijd automatisch wordt uitgeschakeld.

2 Ingangstoetsen

BLUETOOTH, MEDIA BOX, BD/DVD, SAT/CATV, GAME, SA-CD/CD, TV, FM

Selecteert het ingangskanaal dat is aangesloten op het apparaat dat u wilt gebruiken. Wanneer u op een van de ingangstoetsen drukt, wordt de receiver ingeschakeld.

Opmerking

Wanneer u op BLUETOOTH drukt, wordt de receiver alleen ingeschakeld als "BT POWER" is ingesteld op "BT ON" in het "<BT>"-menu.

BLUETOOTH PAIRING (pagina 36)

Schakelt de ingang van de receiver om naar [BT] en stelt de receiver in op de koppelingsmodus.

3 2CH/MULTI, MOVIE, MUSIC (pagina 38)

Met deze toets kunt u een geluidsveld selecteren.

PURE DIRECT

Activeert de Pure Direct-functie, waarmee u kunt genieten van een hogere kwaliteit van hifi-geluid van alle ingangen.

Opmerking

[Calibration Type], [Night Mode], [Equalizer], "A.P.M." en "D.RANGE" werken niet wanneer de Pure Direct-functie is geselecteerd.

FRONT SURROUND

Activeert de Front Surround-functie zodat u kunt genieten van een theaterachtig surroundgeluid met slechts twee voorluidsprekers.

NIGHT MODE

Activeert de Night Mode-functie die u de mogelijkheid biedt om een theaterachtige omgeving te handhaven bij lage volumenniveaus.

Opmerking

- De Night Mode-functie werkt niet in de volgende gevallen:
 - [Pure Direct] is ingesteld op [On].
 - Hoofdtelefoons aangesloten.
 - [Direct] is gebruikt en een analoge ingang is geselecteerd.

- Afhankelijk van het audioformaat kan het zijn dat de receiver signalen op een lagere bemonsteringsfrequentie afspeelt dan de werkelijke bemonsteringsfrequentie van de ingangssignalen.

DIMMER

Hiermee kunt u de helderheid van het displaypaneel aanpassen.

4 DISPLAY

Geeft informatie op het displaypaneel weer.

AMP MENU

Geeft het menu om de receiver te bedienen weer op het displaypaneel.

⊕ (druk), ↗/↘/↙/↠

Druk op ↗, ↘, ↙, ↠ om de menu-onderdelen te selecteren. Druk vervolgens op ⊕ om de selectie op te geven.

BACK

Hiermee keert u terug naar het vorige menu of sluit een menu of een programmagids af dat op het televisiescherm wordt weergegeven.

OPTIONS (pagina 42)

Geeft het optiemenu op het televisiescherm weer.

HOME (pagina 42)

Geeft het homemenu op het televisiescherm weer.

5 ◀ (volume) +*/-

Met deze toets kunt u het volumeniveau van alle luidsprekers tegelijkertijd aanpassen.

⊗ (dempen)

Met deze toets kunt u tijdelijk het geluid uitschakelen. Druk nogmaals op de toets om het geluid te herstellen.

◀◀/▶▶ (snel achteruit spoelen/
snel vooruit spoelen),

▶▶ (afspelen/pauze)*,

◀◀/▶▶ (vorige/volgende),

■ (stop) (pagina 37)

TUNING +/-

Met deze toets kunt u een FM-zender zoeken.

MEMORY*

Met deze toets kunt u een zender die u ontvangt opslaan als voorkeuzezender.

PRESET +/-

Met deze toets kunt u voorkeuzenders of kanalen selecteren.

* De ◀, ▶, ▶▶ en MEMORY-toetsen hebben voetstippen. Gebruik de voetstippen als herkenning bij het bedienen van de receiver.

Opmerking

- De bovenstaande uitleg is slechts een voorbeeld.
- Afhankelijk van het model van uw aangesloten apparaat kunnen sommige functies, die in dit gedeelte worden besproken, mogelijk niet worden bediend met de bijgeleverde afstandsbediening.

Batterijen in de afstandsbediening plaatsen

Plaats twee R03 (AAA-formaat) batterijen (bijgeleverd) in de afstandsbediening. Zorg ervoor dat bij het installeren van de batterijen de + en - polen op de juiste positie zitten.

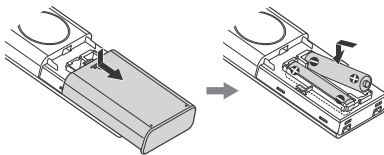

Opmerking

- Bewaar de afstandsbediening niet in een zeer warme of vochtige omgeving.
- Gebruik geen combinatie van een oude en nieuwe batterij.
- Gebruik geen combinatie van mangaanbatterijen en andere typen batterijen.
- Wij bevelen u aan AAA mangaanbatterijen te gebruiken.
- Stel de afstandsbedieningssensor op het voorpaneel van de receiver niet bloot aan direct zonlicht of lichtbronnen. Hierdoor kan de werking worden verstoord.
- Als u de afstandsbediening gedurende langere tijd niet gebruikt, moet u de batterijen verwijderen om mogelijke schade door batterijlekkage en corrosie te voorkomen.
- Als de receiver niet meer reageert op de afstandsbediening, moet u beide batterijen vervangen door nieuwe.

1: Het luidsprekersysteem kiezen

Kies het luidsprekersysteem dat u wilt installeren overeenkomstig het aantal luidsprekers en de subwoofers die u gebruikt. De onderstaande afbeelding en tabel geven de typen luidsprekers aan die op de receiver kunnen worden aangesloten en de algemene locaties waar de luidsprekers neergezet kunnen worden.

Kamer met receiver geïnstalleerd

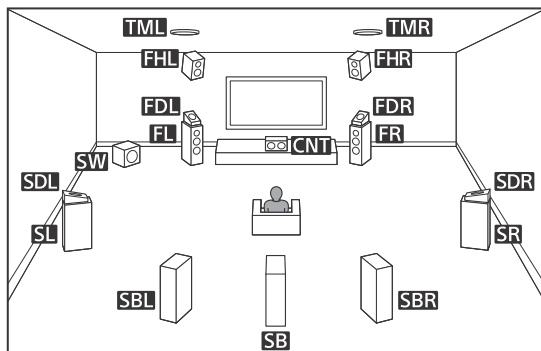

Een andere plaatsing met B-voorluidsprekers

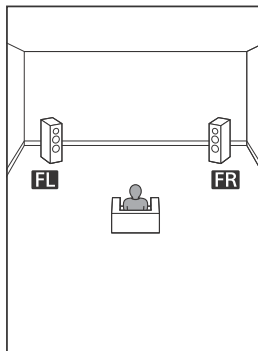

Afkortingen gebruikt in de afbeeldingen	Type luidspreker	Functie van elke luidspreker
FL	Linker voorluidspreker	Laat geluid horen van het linker en rechter voorkanaal.
FR	Rechter voorluidspreker	
CNT	Middenluidspreker	Laat zanggeluid horen van het middelste kanaal.
SL	Linker surround-luidspreker	Laat geluid horen van de linker en rechter surroundkanalen.
SR	Rechter surround-luidspreker	
SBL	Linker surround achter-luidspreker	Laat geluid horen van het surroundkanalen links-/rechtsachter.
SBR	Rechter surround achter-luidspreker	
SB	Surround-achterluidspreker	Laat geluid horen van het achter-surroundkanaal.
SW	Subwoofer	Laat geluiden van het LFE-kanaal (lage frequentie-effect) horen en versterkt de bassen van de andere kanalen.
TML	Top-middenluidspreker links	Laat geluid horen van middenkanalen links-/rechtsboven.
TMR	Top-middenluidspreker rechts	
FDL	Voorluidspreker links geschikt voor Dolby Atmos	Laat geluid horen van middenkanalen links-/rechtsboven en laat het geluid weerkaatsen via het plafond. Maakt het weergeven van geluid achter van Dolby Atmos 3D-films mogelijk zonder dat plafondluidsprekers hoeven te worden geplaatst.
FDR	Voorluidspreker rechts geschikt voor Dolby Atmos	

Afkortingen gebruikt in de afbeeldingen	Type luidspreker	Functie van elke luidspreker
SDL	Surroundluidspreker links geschikt voor Dolby Atmos	Laat geluid horen van middenkanalen links-/rechtsboven en laat het geluid weerkaatsen via het plafond. Maakt het weergeven van geluid achter van Dolby Atmos 3D-films mogelijk zonder dat plafondluidsprekers hoeven te worden geplaatst.
SDR	Surroundluidspreker rechts geschikt voor Dolby Atmos	
FHL	Linkerluidspreker voor hoog	Laat geluid horen van de kanalen links-/rechtsvoor hoog.
FHR	Rechterluidspreker voor hoog	

Tip

- Als u slechts één surround-achterluidspreker (SB) aansluit, moet u deze surround-achterluidspreker direct achter de luisterpositie plaatsen.
- Omdat de subwoofer (SW) geen hoge gerichte signalen verstuurt, kunt u de subwoofer plaatsen waar u maar wilt.

Luidsprekersystemen beschreven in deze handleiding

In deze handleiding zijn de installatie, de aansluiting en de instelprocedures met het standaard luidsprekersysteem (aangegeven in de onderstaande tabel als voorbeeld) beschreven. Zie, als u meer wilt weten over alle luidsprekersystemen die door deze receiver worden ondersteund, "Het luidsprekerpatroon selecteren" (pagina 43).

Luidsprekersysteem	Voor het instellen/aansluiten van de luidsprekers, zie pagina	[ASSIGN SURROUND BACK TERMINALS]	[Speaker Pattern] "PATTERN"	[Front High/Top/Dolby Speakers] "HEIGHT"
[A] 5.1-kanaal	16	[Surround Back Speakers/ Nothing]	[5.1ch] "5.1"	-
[B] 7.1-kanaal met surround-achterluidsprekers	17	[Surround Back Speakers/ Nothing]	[7.1ch] "7.1"	-
[C] 5.1.2-kanaals met top-middenluidsprekers	18	[Height Speakers]	[5.1.2ch] "5.1.2"	[Top Middle Speakers] "TM"
[D] 5.1.2-kanaals met voorluidsprekers die geschikt zijn voor Dolby Atmos	19	[Height Speakers]	[5.1.2ch] "5.1.2"	[Front Dolby Speakers] "FD"
[E] 5.1-kanaal met B-voorluidsprekers	20	[Front B Speakers]	[5.1ch] "5.1"	-
[F] 5.1-kanaal met Bi-amp-aansluiting	21	[Bi-Amplifier Speakers]	[5.1ch] "5.1"	-
[G] 2.1-kanaal	22	[Surround Back Speakers/ Nothing]	[2.1ch] "2.1"	-

2: Instellen/aansluiten van de luidsprekers

Zet de luidsprekers en subwoofers in een kamer neer overeenkomstig uw voorkeur van het luidsprekersysteem en sluit ze op de receiver aan. De tekeningen van de opstelling van de luidsprekers op pagina 16 en volgende pagina's geven voorbeelden van een ideale opstelling. U hoeft de luidsprekers en subwoofers niet exact op dezelfde wijze neer te zetten als de lay-outvoorbeelden. Pas de lay-out van de luidspreker op de omgeving van uw kamer aan, zodat de luidspreker optimaal wordt neergezet.

Opmerking

- Sluit luidsprekers aan met een nominale impedantie van 6 ohm tot 16 ohm.
- Zorg ervoor dat de stekker van het netsnoer uit het stopcontact is getrokken voordat u de kabels aansluit.
- Voor het aansluiten van het netsnoer dient u ervoor te zorgen dat de metalen draden van de luidsprekerkabels elkaar niet kunnen raken tussen de SPEAKERS-aansluitingen of op het achterpaneel van de receiver. Als de draden elkaar aanraken, kan dit leiden tot een beschadiging van het versterkercircuit.
- Als u een subwoofer aansluit met een automatische stand-byfunctie, schakel deze functie dan uit als u films gaat kijken. Als de automatische stand-byfunctie is ingeschakeld, schakelt de subwoofer automatisch, afhankelijk van het niveau van het ingangssignaal, over naar de stand-bystand, en kan het zijn dat het geluid niet wordt uitgestuurd.

Tip

Wanneer u een subwoofer heeft, sluit deze dan op een van de SUBWOOFER OUT-aansluitingen aan. Als u twee subwoofers hebt, kunnen deze op beide SUBWOOFER OUT-aansluitingen worden aangesloten.

Luidsprekerkabels aansluiten

Sluit luidsprekerkabels zo aan dat de polen + (rood)/- (zwart) van de aansluitingen tussen de receiver en de luidsprekers overeenkomen, zoals hieronder is afgebeeld. Strip de huls aan elk uiteinde van de luidsprekerkabels tot op 10 mm, en draai de kabelstrengen van de luidsprekerkabels vervolgens strak samen. Steek de gestrippte uiteinden van de kabels in de aansluitingen.

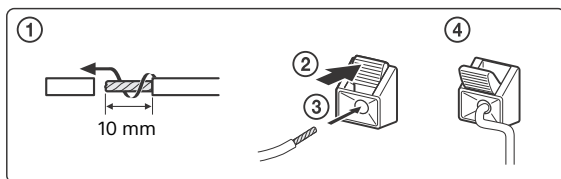
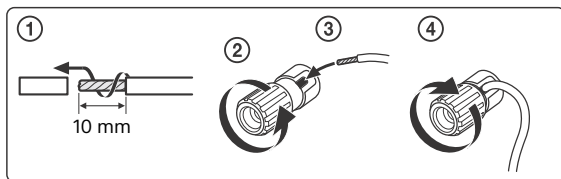

Opmerking

- Verwijder niet teveel van de hulzen van de luidsprekerkabels, opdat de draden van de luidsprekerkabels niet met elkaar in aanraking komen.
- Onjuiste aansluiting kan onherstelbare schade aan de receiver tot gevolg hebben.

A 5.1-kanaal luidsprekersysteem

U hebt vijf luidsprekers (twee voorluidsprekers, een middenluidspreker en twee surroundluidsprekers) en een subwoofer nodig, om volledig te kunnen genieten van een theaterachtig meerkanaals surroundgeluid.

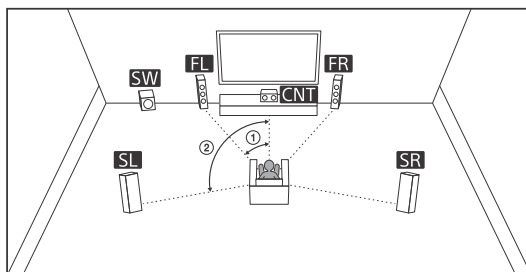

① 30°

② 100° - 120°

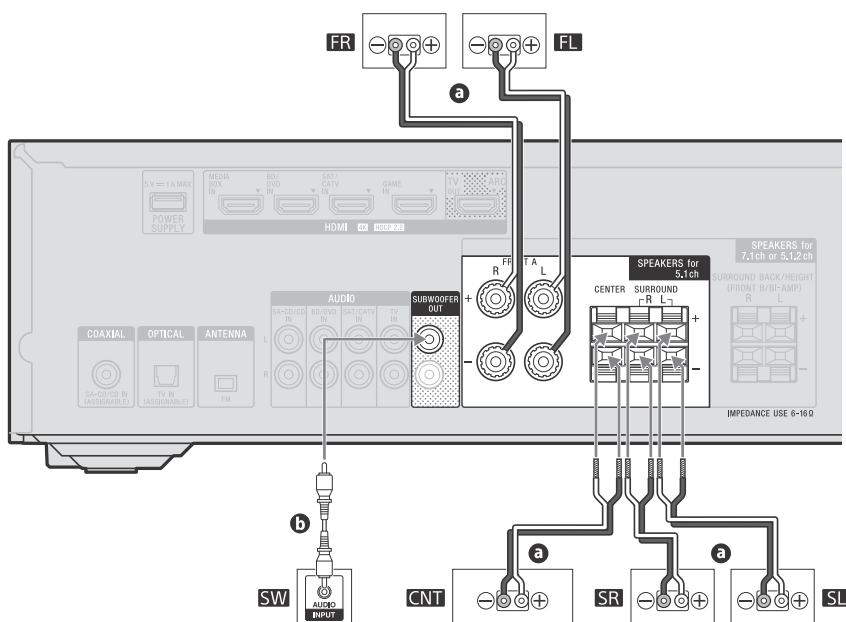

a Luidsprekerkabel (niet bijgeleverd)

b Mono-audiokabel (niet bijgeleverd)

B 7.1-kanaal luidsprekersysteem met surround-achterluidsprekers

U kunt genieten van Hi-Fi-weergave van opgenomen geluid van DVD of Blu-ray Disc-software in 6.1-kanaals- of 7.1-kanaals-formaat.

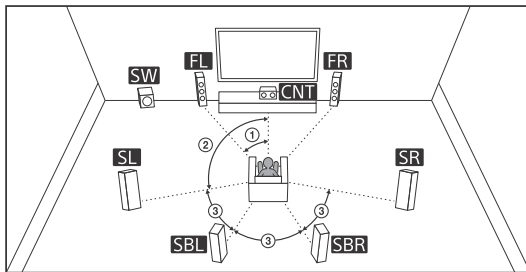

① 30° ② 100° – 120° ③ Zelfde hoek

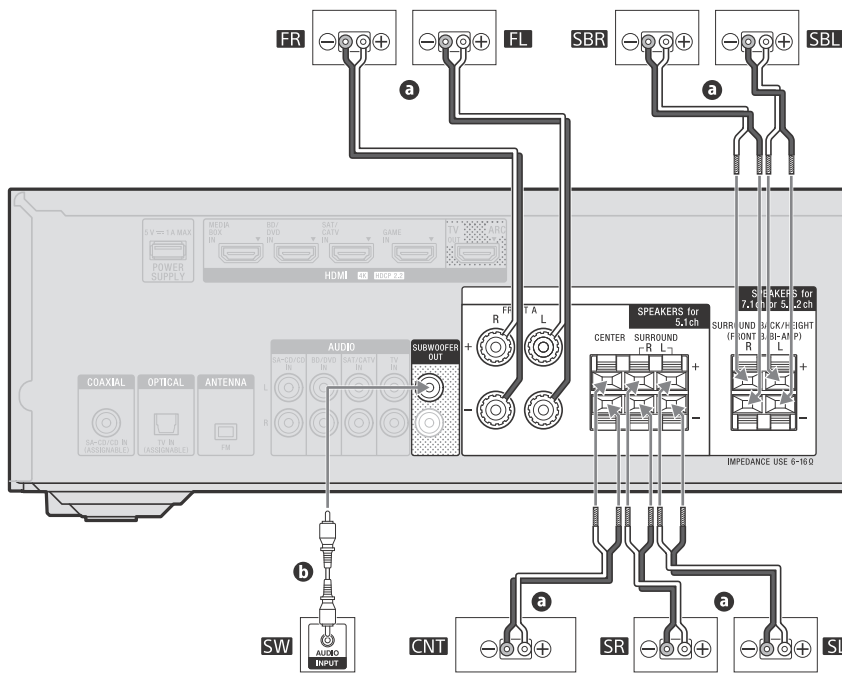

- a** Luidsprekerkabel (niet bijgeleverd)
- b** Mono-audiokabel (niet bijgeleverd)

Tip

Als u slechts één surround-achterluidspreker aansluit, plaats deze dan direct achter de luisterpositie en breng de aansluiting tot stand op de L (+/-)-aansluitingen.

C 5.1.2-kanals luidsprekersysteem met top-middenluidsprekers

U kunt genieten van verticale geluidseffecten als u twee extra top-middenluidsprekers aansluit.

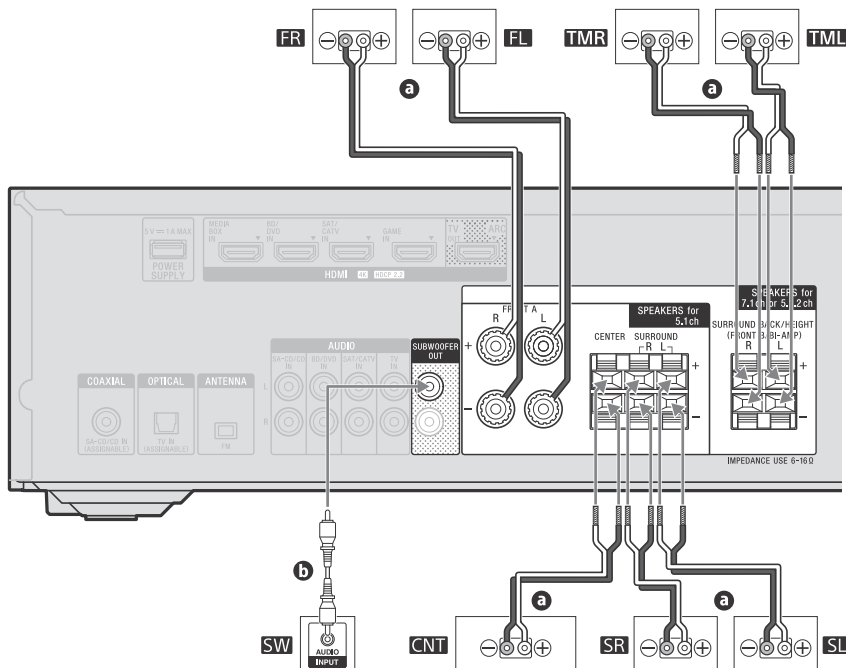
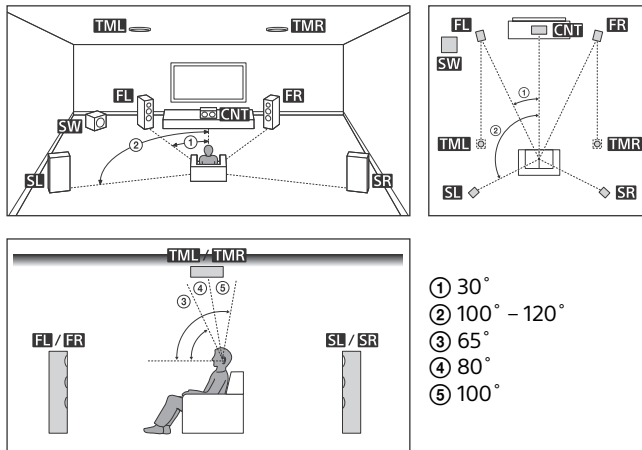

- a** Luidsprekercabel (niet bijgeleverd)
- b** Mono-audiokabel (niet bijgeleverd)

D 5.1.2-kanaals luidsprekersysteem met voorluidsprekers die geschikt zijn voor Dolby Atmos

U kunt genieten van verticale geluidseffecten als u twee extra voorluidsprekers die geschikt zijn voor Dolby Atmos, aansluit.

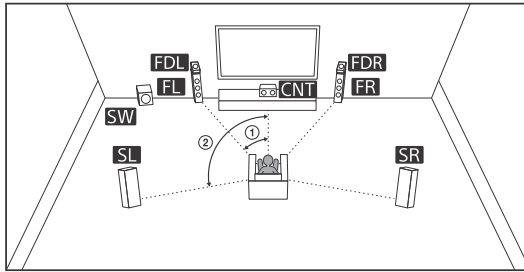

① 30°

② 100° - 120°

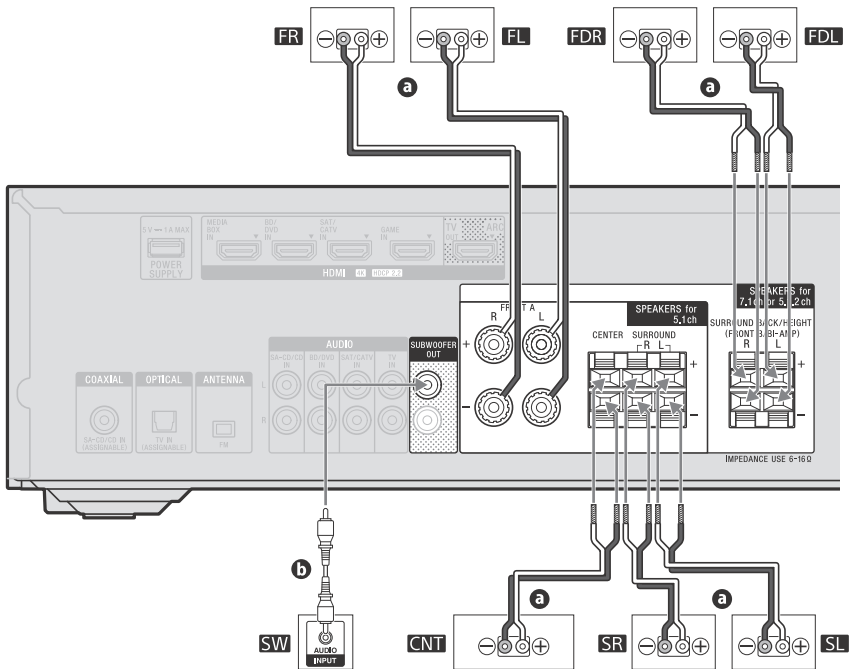

- a Luidsprekerkabel (niet bijgeleverd)
- b Mono-audiokabel (niet bijgeleverd)

E 5.1-kanal luidsprekersysteem met B-voorsprekers

U kunt ook op een andere plaats genieten van audio door extra B-voorsprekers aan te sluiten.

Kamer met receiver geïnstalleerd

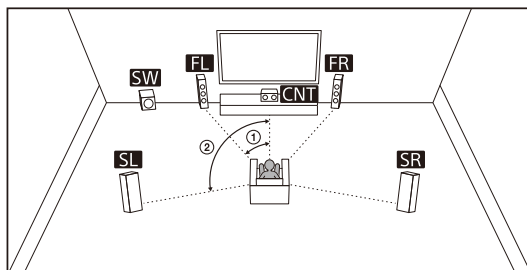

① 30°

② 100° - 120°

Andere plaats

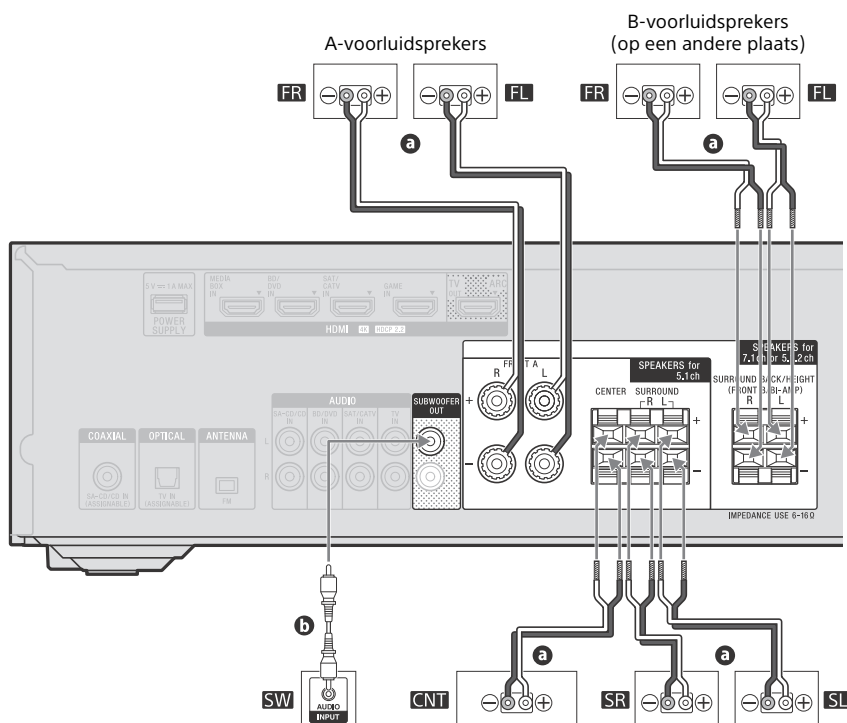
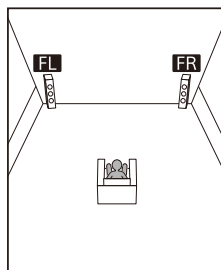

- a** Luidsprekerkabel (niet bijgeleverd)
- b** Mono-audiokabel (niet bijgeleverd)

Opmerking

Als u extra B-voorsprekers aansluit, kunt u de luidsprekers die u wilt gebruiken, selecteren met de toets SPEAKERS (pagina 45). Er wordt geen geluid weergegeven via de luidsprekers wanneer u "OFF SPEAKERS" selecteert. Selecteer een andere instelling dan "OFF SPEAKERS".

F 5.1-kanaals luidsprekersysteem met Bi-amp-aansluiting

Wanneer de voorluidsprekers Bi-wire-luidsprekers zijn, die zijn voorzien van aparte aansluitingen voor geluid van hoge frequentie (tweeter) en geluid van lage frequentie (woofer), kunt u de bi-amp-aansluiting tot stand brengen. Sluit elk paar aansluitingen voor tweeter en woofer aan op deze receiver, zoals hieronder wordt geïllustreerd. U kunt genieten van een geluidswaergave van hogere kwaliteit als u de tweeter en de woofer met aparte versterkers aanstuurt.

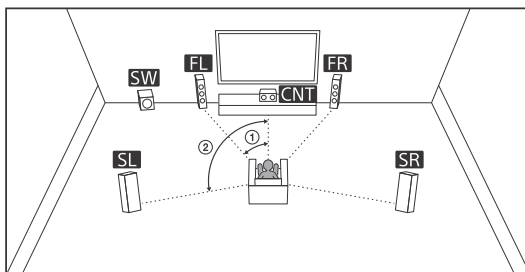

① 30°

② 100° - 120°

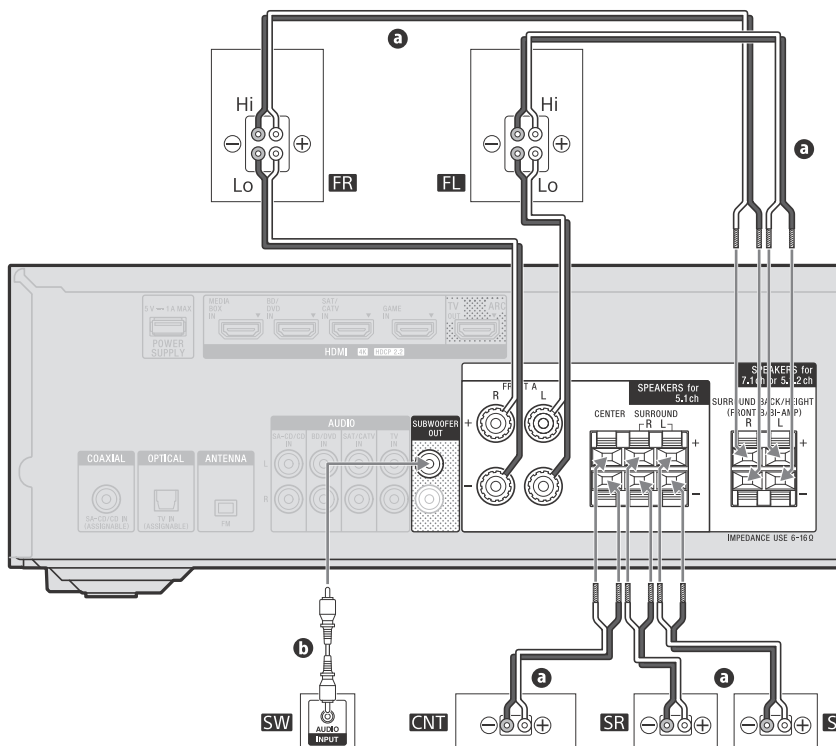

- a** Luidsprekerkabel (niet bijgeleverd)
- b** Mono-audiokabel (niet bijgeleverd)

Opmerking

Zorg ervoor dat de metalen fittingen van Hi/Lo, die op de luidsprekers zijn bevestigd, van de luidsprekers zijn verwijderd, om een storing van de receiver te voorkomen.

G 2.1-kanaal luidsprekersysteem

Wanneer u [Front Surround] selecteert voor de instelling van het geluidsveld, kunt u genieten van de surroundeffecten die vergelijkbaar zijn met een 5.1-kanaals luidsprekersysteem en dat met slechts twee voorluidsprekers.

Zet de luidsprekers neer zoals hieronder is weergegeven en wijzig de richting van de voorluidsprekers beetje voor beetje om de richting te vinden die het beste surroundeffect levert.

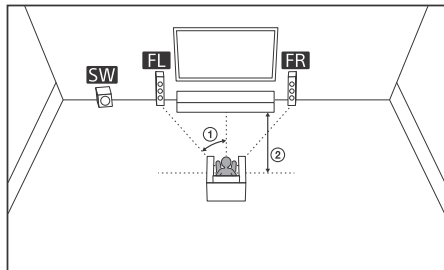

① 30°

② 1,5 m – 3 m

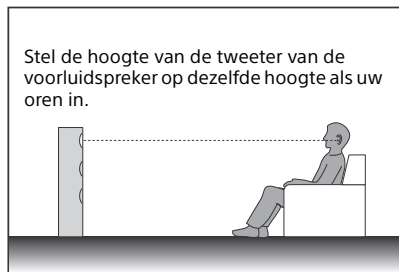

Stel de hoogte van de tweeter van de voorluidspreker op dezelfde hoogte als uw oren in.

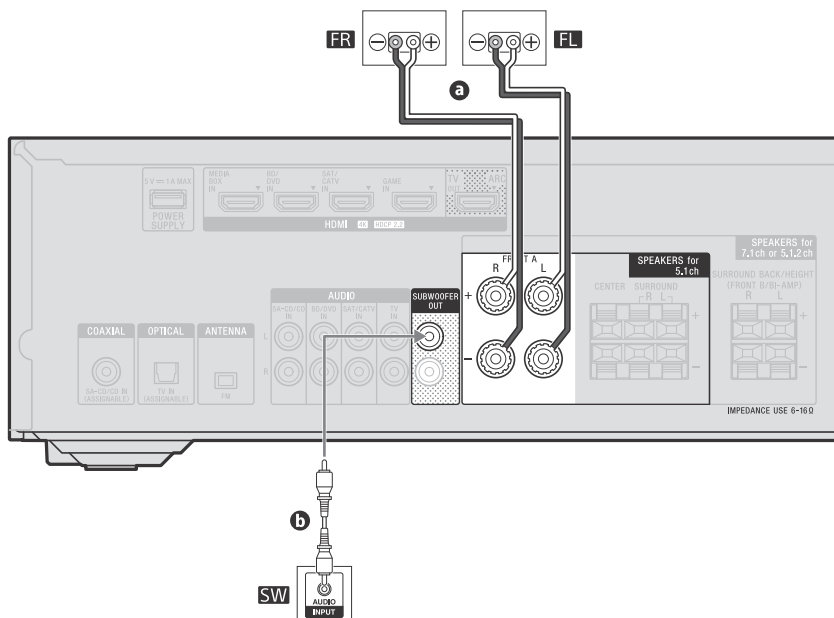

- a Luidsprekerkabel (niet bijgeleverd)
- b Mono-audiokabel (niet bijgeleverd)

3: Aansluiten van een televisie

Opmerking

Maak de kabelverbindingen voor u het netsnoer aansluit.

Sluit een televisie aan op de HDMI TV OUT-aansluiting. U kunt deze receiver instellen via het menu van de receiver of via de instructies op het televisiescherm.

Wanneer een televisie aansluit, kunt u naar een video kijken en luisteren naar het geluid van het apparaat dat op de receiver op de televisie is aangesloten. U kunt naar het geluid van de televisie luisteren via de luidspreker van de receiver.

Over HDMI-functies

- Sony adviseert om een HDMI-kabel te gebruiken die door Sony is gemaakt of een andere geautoriseerde HDMI-kabel. Zorg ervoor een High Speed HDMI-kabel met ethernet te gebruiken. Voor videosignalen die een hoge bandbreedte vragen, zoals 4K/60p 4:4:4, 4:2:2 en 4K/60p 4:2:0 10 bit, enz. raden wij u aan een Premium High Speed HDMI-kabel met ethernet te gebruiken, die bandbreedten tot 18 Gbps ondersteunt.
- Als u videoformaten met hoge bandbreedtes gebruikt zoals 4K/60p 4:4:4, 4:2:2 en 4K/60p 4:2:0 10 bit, moet u ervoor zorgen dat het HDMI-signaalformaat is ingesteld. Voor meer informatie, zie "Instellen van het HDMI-signaalformaat" (pagina 34).
- U kunt beter geen HDMI-DVI-conversiekabel gebruiken. Als u een HDMI-DVI-conversiekabel aansluit op een DVI-D-apparaat, kan het zijn dat het geluid en/of beeld niet wordt weergegeven. Sluit aparte audiokabels of digitale aansluitkabels aan en wijs de ingangsaansluitingen opnieuw toe als het geluid niet correct wordt weergegeven.
- Alle HDMI-aansluitingen op de receiver ondersteunen ITU-R BT.2020 brede kleurruimtes, Deep Color (Deep Colour) en HDR (High Dynamic Range)-content doorvoeren.
- De HDMI TV OUT-aansluiting ondersteunt het audio-retourkanaal (ARC).
- BT.2020 kleurruimte is een nieuwe bredere kleurstandaard die gedefinieerd is voor ultra-high definition televisiesystemen.
- HDR is een emerging videoformaat die bredere helderheidsniveaus kan weergeven.
- Voor meer informatie over ondersteunde videoformaten, zie de helpgids.

Auteursrechtelijke beveiliging met betrekking tot de HDMI-aansluitingen

- Alle HDMI-aansluitingen op de receiver ondersteunen 4K-resolutie en HDCP 2.2 (High-bandwidth Digital Content Protection-systeem, revisie 2.2). HDCP 2.2 is een nieuw verbeterde auteursrechtelijke beveiligingstechnologie die gebruikt wordt om de content van bijv. 4K-films te beveiligen.
- Om HDCP 2.2 beveiligde content te bekijken zoals 4K-content, moet u de HDMI-aansluitingen aansluiten op de aansluitingen die HDCP 2.2 op de televisie en audiovisuele apparaten ondersteunen. Voor meer informatie of de televisie en audiovisuele apparaten wel of niet is uitgerust met een HDCP 2.2-compatibele HDMI-aansluiting, zie de gebruiksaanwijzing van het aangesloten apparaat.

Aansluiting audiokabel

- Als u optisch digitale audiokabels aansluit, steek dan de stekkers er recht in totdat u een klik hoort.
- Buig de optisch digitale audiokabels niet en maak ze ook niet vast.

- Alle digitale audio-aansluitingen zijn geschikt voor de bemonsteringsfrequenties 32 kHz, 44,1 kHz, 48 kHz en 96 kHz.
- Als u een televisie op de receiver aansluit via de TV IN-aansluitingen van de receiver moet de geluidsuitgangsaansluiting van de televisie ingesteld worden op "Fixed" als er keuze is tussen "Fixed" of "Variable".

Een 4K-televisie aansluiten

Wanneer een HDMI-aansluiting op de 4K-televisie compatibel is met het audio-retourkanaalfunctie (ARC) en HDCP 2.2

Het audio-retourkanaal (ARC) is een functie die digitaal televisiegeluid naar audiovisuele apparaten stuurt via een HDMI-kabel.

Wanneer "ARC" wordt aangegeven voor de HDMI-ingangsaansluiting van de televisie, is deze televisie compatibel met de audio-retourkanaalfunctie (ARC). Met slechts een HDMI-kabelverbinding tussen de receiver en de HDMI-ingangsaansluiting van de televisie, die compatibel is met de audio-retourkanaalfunctie (ARC), kunt u naar het audiogeluid van de televisie luisteren via de luidsprekers die op de receiver zijn aangesloten.

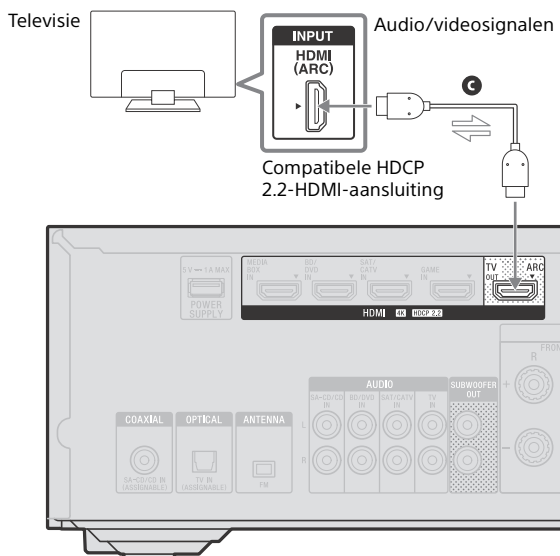

- HDMI-kabel (niet bijgeleverd)

Opmerking

- Voor deze aansluiting moet u de functie Controle voor HDMI aanzetten. Druk op AMP MENU en druk op \uparrow/\downarrow en \oplus om "<HDMI>" – "CTRL.HDMI" – "CTRL ON" te selecteren.
- U moet ook de functie Controle voor HDMI op uw televisie op ingeschakeld instellen. Voor meer informatie zie de gebruiksaanwijzing van de televisie.

Wanneer de HDMI-aansluiting op de 4K-televisie, die compatibel is met de audio-retourkanaalfunctie (ARC), niet compatibel is met HDCP 2.2

De 4K-content is auteursrechtelijk beveiligd door HDCP 2.2.

Om van 4K-content te genieten, moet u de HDMI-aansluiting op de receiver verbinden met de HDCP 2.2-compatibele HDMI-aansluiting op de televisie met een HDMI-kabel.

In dit geval kan het geluid van de televisie niet naar de receiver worden gestuurd met de audio-retourkanaalfunctie (ARC) van de televisie. Sluit de optische uitgangsaansluiting van de televisie en de OPTICAL TV IN-aansluiting van de receiver aan met een optisch digitale audiokabel.

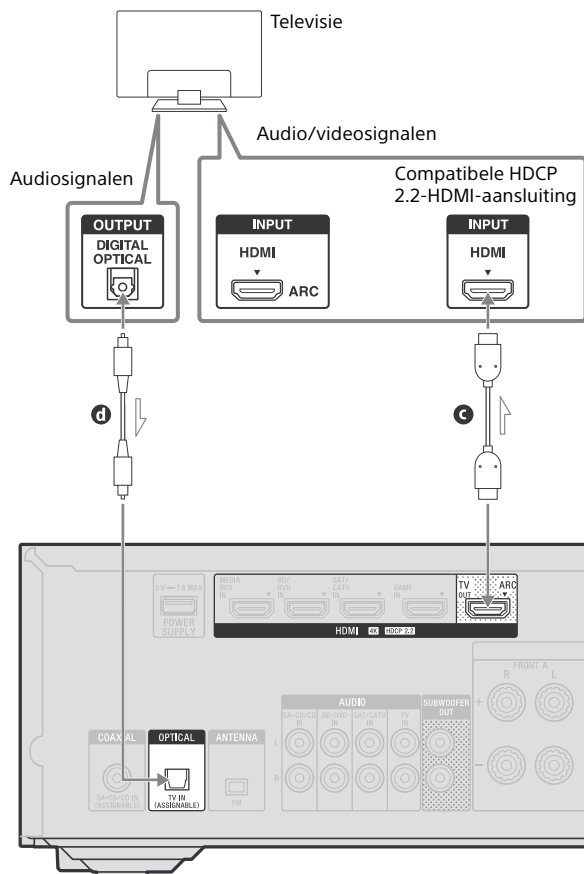

- Ⓒ HDMI-kabel (niet bijgeleverd)
- Ⓓ Optisch digitale audiokabel (niet bijgeleverd)

Een televisie aansluiten die niet compatibel is met 4K

Wanneer een HDMI-aansluiting op de televisie compatibel is met het audio-retourkanaal (ARC)

Het audio-retourkanaal (ARC) is een functie die digitaal televisiegeluid naar audiovisuele apparaten stuurt via een HDMI-kabel.

Wanneer "ARC" wordt aangegeven voor de HDMI-ingangsaansluiting van de televisie, is deze televisie compatibel met de audio-retourkanaalfunctie (ARC). Met slechts een HDMI-kabelverbinding tussen de receiver en de HDMI-ingangsaansluiting van de televisie, die compatibel is met de audio-retourkanaalfunctie (ARC), kunt u naar het audiogeluid van de televisie luisteren via de luidsprekers die op de receiver zijn aangesloten.

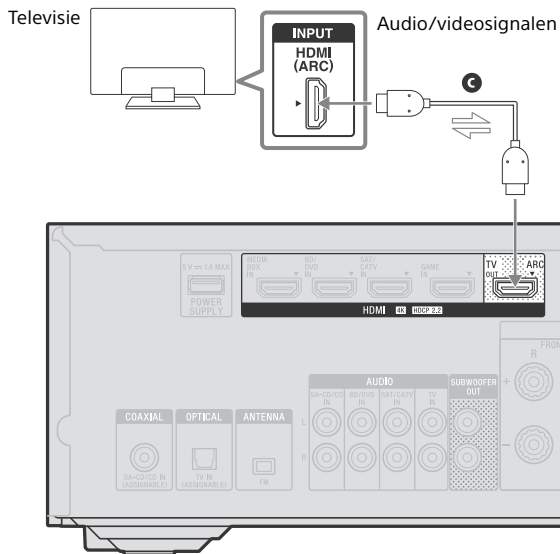

ⓐ HDMI-kabel (niet bijgeleverd)

Opmerking

- Voor deze aansluiting moet u de functie Controle voor HDMI aanzetten. Druk op AMP MENU en druk op $\blacktriangle/\blacktriangledown$ en \oplus om "<HDMI>" – "CTRL.HDMI" – "CTRL ON" te selecteren.
- U moet ook de functie Controle voor HDMI op uw televisie op ingeschakeld instellen. Voor meer informatie zie de gebruiksaanwijzing van de televisie.

Tip

Wanneer de HDMI-aansluiting van de televisie, die compatibel is met het audio-retourkanaal (ARC), al op een ander apparaat is aangesloten, moet u het apparaat loskoppelen en de receiver aansluiten.

Wanneer een HDMI-aansluiting op de televisie niet compatibel is met het audio-retourkanaal (ARC)

Het audio-retourkanaal (ARC) is een functie die digitaal televisiegeluid naar audiovisuele apparaten stuurt via een HDMI-kabel.

Wanneer "ARC" niet wordt aangegeven voor de HDMI-ingangsaansluiting van de televisie, is deze televisie niet compatibel met de audio-retourkanaalfunctie (ARC).

Om audio- en videosignalen van de receiver naar de televisie weer te geven, moet u de receiver en de televisie met een HDMI-kabel **c** aansluiten.

Om audiosignalen van de televisie naar de receiver weer te geven, moet u de receiver en de televisie aansluiten met een optisch digitale audiokabel **d** of een stereo-audiokabel **e**.

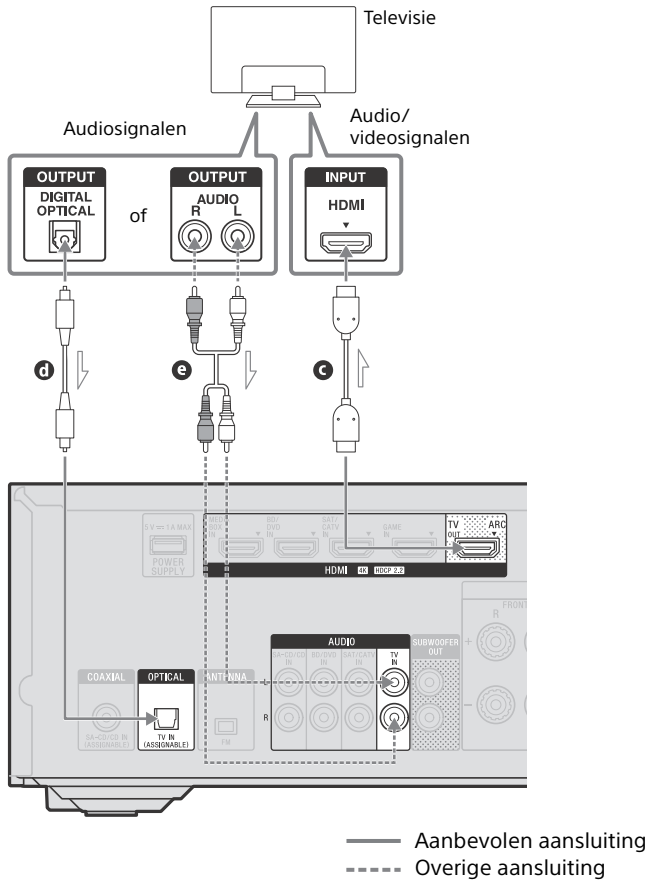

- c** HDMI-kabel (niet bijgeleverd)
- d** Optisch digitale audiokabel (niet bijgeleverd)
- e** Stereo-audiokabel (niet bijgeleverd)

4: Aansluiten van audiovisuele apparaten

Voor opmerkingen over het aansluiten van audiovisuele apparaten op de HDMI-aansluitingen op de receiver, zie "Over HDMI-functies" (pagina 23).

Aansluiten van apparaten met HDMI-aansluitingen

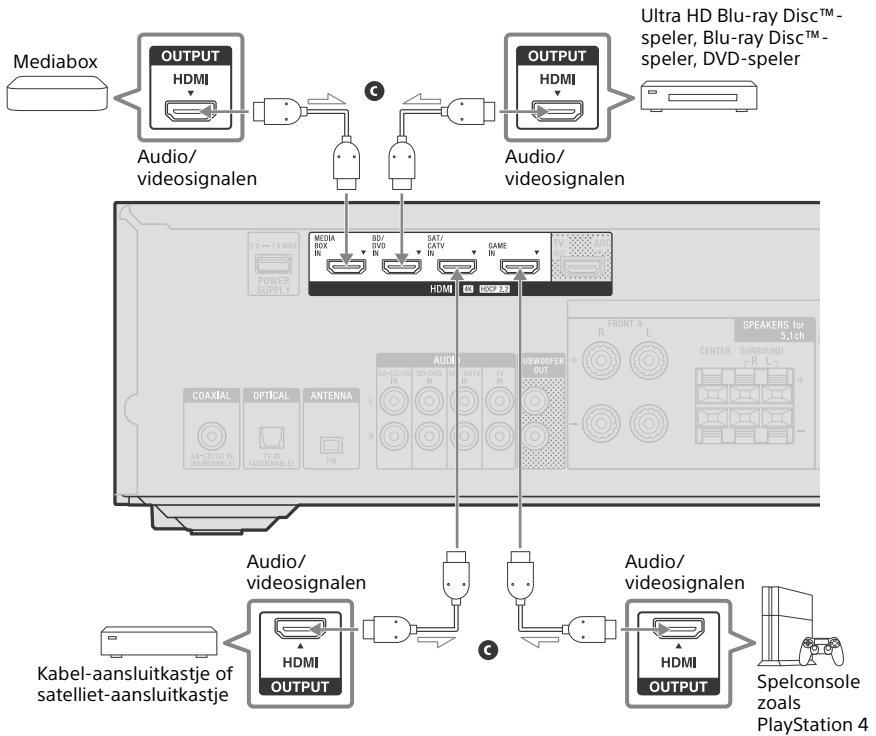

C HDMI-kabel (niet bijgeleverd)

Tip

- Deze aansluiting is een voorbeeld. Elk HDMI-apparaat kan op elke HDMI IN-aansluiting worden aangesloten.
- De beeldkwaliteit is afhankelijk van het type aansluiting. Wij raden u aan uw apparatuur aan te sluiten via een HDMI-aansluiting als deze HDMI-aansluitingen heeft.

Apparaten aansluiten met analoge audio-aansluitingen en coaxiale digitale audio-aansluitingen

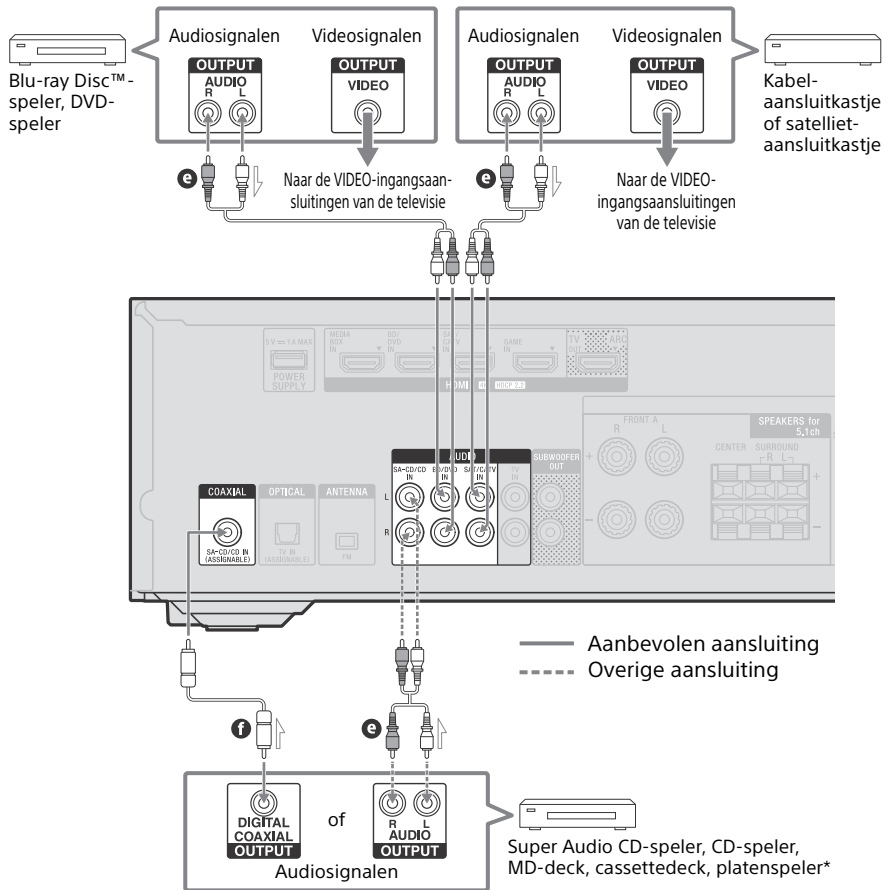

- e** Stereo-audiokabel (niet bijgeleverd)
- f** Coaxiale digitale audiokabel (niet bijgeleverd)

* Om een platenspeler aan te sluiten die alleen een PHONO-uitgangsaansluiting heeft, moet u een phono-equalizer (niet bijgeleverd) aansluiten tussen de platenspeler en deze receiver.

Opmerking

Om naar geluid van een apparaat te luisteren aangesloten op AUDIO IN-aansluitingen, mag u geen apparaat aansluiten op de HDMI IN-, COAXIAL IN- en OPTICAL IN-aansluitingen die met dezelfde apparaatnaam gelabeld zijn (zoals BD/DVD, SAT/CATV, SA-CD/CD en TV).

Tip

- U kunt ook andere apparaten aansluiten op de AUDIO IN-aansluitingen dan de apparaten die hierboven zijn vermeld.
- Elke ingang kan worden hernoemd zodat de naam op het displaypaneel van de receiver kan worden weergegeven. Voor meer informatie zie in de helpgids het onderdeel "De naam voor elke ingang wijzigen (Name)".

5: Aansluiten van de FM-antenne

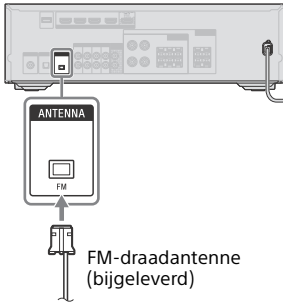

Opmerking

- Strek de FM-draadantenne volledig uit.
- Houd de FM-draadantenne zo horizontaal mogelijk na het aansluiten.

6: De receiver inschakelen en Easy Setup uitvoeren

Schakel de receiver en een televisie in om de begininstellingen uit te voeren overeenkomstig de instructies op het Easy Setup-scherm weergegeven op de televisie.

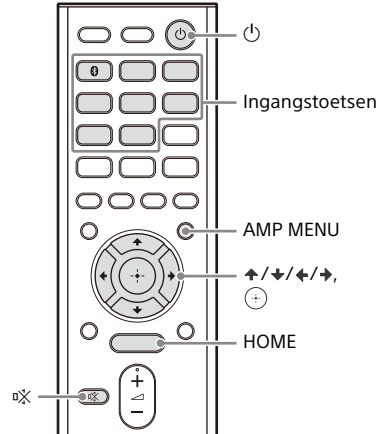

1. Het Easy Setup-scherm op het televisiescherm weergeven

1 Sluit het netsnoer aan op een stopcontact.

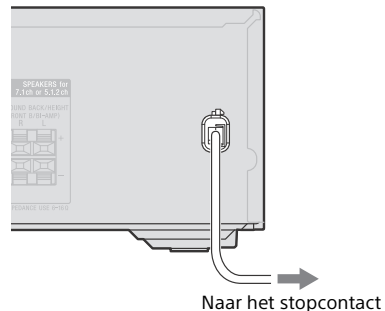

2 Zet de televisie aan en schakel dan de ingang van de televisie om naar de ingang waarop de receiver is aangesloten.

3 Druk op  (voeding) om de receiver in te schakelen.

Het Easy Setup-scherm wordt op de televisie weergegeven.

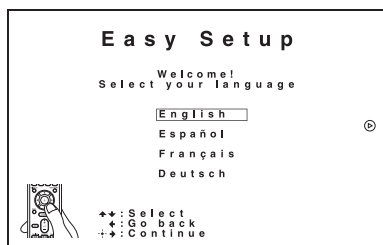

Opmerking

U kunt geen Easy Setup uitvoeren zonder de televisie op de receiver aan te sluiten.

Tip



- Wanneer u de receiver inschakelt, nadat de receiver is geïntialiseerd, verschijnt het Easy Setup-scherm op de televisie.
- Om de receiver uit te schakelen drukt u weer op  (voeding).

Het Easy Setup-scherm handmatig weergeven

1 Druk op HOME.

Het homemenu wordt weergegeven op het televisiescherm (pagina 42).



2 Druk op / om [Easy Setup] te selecteren en druk dan op .

2. De taal selecteren

U kunt de taal van de berichten op het scherm selecteren.

Druk op / om uw taal te selecteren en druk op .

3. Een automatische kalibratie uitvoeren

De automatische kalibratiefunctie biedt u de mogelijkheid om:

- Controleer de verbinding tussen iedere luidspreker en de receiver.
- Het luidsprekerniveau instellen.
- Meet de afstand van iedere luidspreker vanaf uw zitpositie.*
- Meet de afmeting van de luidspreker.*
- Meet de frequentiekenmerken (equalizer).*

* Het meetresultaat wordt niet gebruikt als de optie [Direct] is geselecteerd voor de instelling van het geluidsveld en een analoge ingang is geselecteerd.

Voordat u automatische kalibratie uitvoert

Controleer de volgende items:

- Koppel de hoofdtelefoons los.
- Voor een nauwkeurige meting moet u ervoor zorgen dat het in de omgeving rustig is en vrij van geluid.
- Stel met de knop SPEAKERS de luidsprekeruitgang in op een andere stand dan "OFF SPEAKERS" (pagina 45).

Opmerking

- De luidsprekers sturen erg luid geluid uit tijdens de meting en het volume kan niet worden aangepast. Houd rekening met uw bureu en eventueel aanwezige kinderen.
- Als de functie voor het dempen van het geluid is ingeschakeld, voordat u een automatische kalibratie hebt uitgevoerd, wordt de dempingsfunctie automatisch uitgeschakeld.

- Het kan voorkomen dat het niet mogelijk is de juiste meting te verrichten of zelfs de automatische kalibratie uit te voeren als speciale luidsprekers, zoals dipoolluidsprekers worden gebruikt.
- Afhankelijk van de karakteristieken van de subwoofer die u gebruikt, kan de ingestelde afstandswaarde verschillend zijn van de huidige positie.

1 Sluit de bijgeleverde microfoon voor kalibratie aan op de CALIBRATION MIC-aansluiting. Stel vervolgens de microfoon voor kalibratie op uw luisterpositie in.

Zorg ervoor dat de microfoon voor kalibratie zich op dezelfde hoogte als uw oren bevindt.

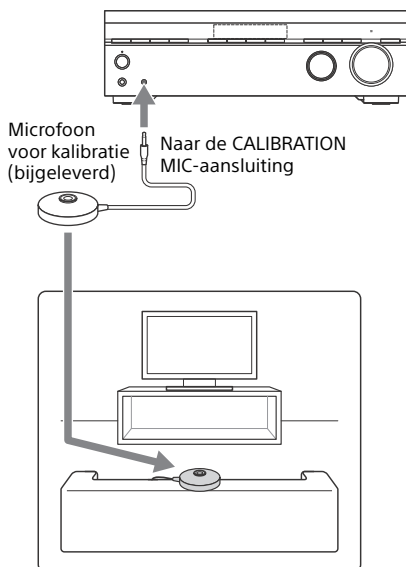

Opmerking

- Steek de stekker van de microfoon voor kalibratie volledig in de CALIBRATION MIC-aansluiting. Wanneer de microfoon voor kalibratie niet correct is aangebracht, kunnen de metingen niet correct worden uitgevoerd.
- Verwijder alle obstakels tussen de microfoon voor kalibratie en de luidsprekers.

2 Wanneer een subwoofer is aangesloten, schakelt u de subwoofer in en zet u het volume hoger.

Stel de subwoofer als volgt in:

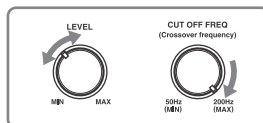

- Draai LEVEL tot net voor het midden.
- Als u een subwoofer aansluit met een crossoverfrequentiefunctie, moet u de maximale waarde instellen.
- Als u een subwoofer met een automatische stand-byfunctie aansluit, moet u deze functie uitschakelen.

Voor meer informatie zie de gebruiksaanwijzing van de subwoofer.

3 Stel de meetcondities in.

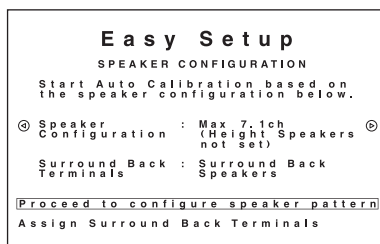

- 1 Druk, wanneer er luidsprekers zijn aangesloten op de aansluitingen SPEAKERS SURROUND BACK/ HEIGHT(FRONT B/BI-AMP) van de receiver, op \uparrow/\downarrow en selecteer [Assign Surround Back Terminals], en druk vervolgens op \oplus .
- 2 Druk \uparrow/\downarrow en wijs de aansluitingen surround-achter toe en raadpleeg daarvoor "Luidsprekersystemen beschreven in deze handleiding" (pagina 14), en druk vervolgens op \oplus .

- ③ Druk op , druk dan op  en selecteer het luidsprekerpatroon, en druk dan op .
Wanneer [Front High/Top/Dolby Speakers] wordt getoond, druk dan op , en op  en selecteer luidsprekertype, druk dan op .



Bijvoorbeeld: Voor 5.1-kanalaal luidsprekersysteem

- Selecteer [Surround Back Speakers/ Nothing] in stap ②.
- Selecteer [5.1ch] in stap ③.

Opmerking

U kunt voor de plaatsing van luidsprekers in uw luisterruimte de schematische weergave van de lay-out van de luidsprekers raadplegen (pagina 13).

4 Druk op .

5 Druk op  en selecteer [Start], en druk dan op  zodat de automatische kalibratie wordt gestart.

6 Zorg ervoor dat de microfoon voor kalibratie op de receiver is aangesloten en druk dan op .

7 Bevestig de instructies op het scherm en druk dan op .

De meting start na vijf seconden. Het meetproces duurt ongeveer 30 seconden. Uit iedere luidspreker wordt achtereenvolgens een testtoon uitgestuurd.
Als de meting is beëindigd, klinkt er een pieptoon en schakelt het scherm over.

8 Wanneer de meting succesvol is uitgevoerd, drukt u op  om [Save&Exit] te selecteren en dan op .

De meetresultaten worden opgeslagen en instelproces is voltooid.

Wanneer de meting mislukt, worden er foutcodes of waarschuwingsberichten (pagina 53) weergegeven. Bevestig het bericht, voer de noodzakelijke aanpassingen uit en selecteer de optie [Retry] om de automatische kalibratie opnieuw te selecteren.

Om het instelproces af te sluiten zonder de meetresultaten op te slaan, dient u de optie [Exit] te selecteren.

9 De automatische kalibratie is afgerond.



Koppel de microfoon voor kalibratie los en druk op  om de automatisch kalibratie af te sluiten.

Tip

De automatische kalibratie (D.C.A.C.) is ontworpen voor een geschikte geluidsbalans in uw kamer. U kunt het luidsprekerniveau ook handmatig aanpassen overeenkomstig uw voorkeur met behulp van "T. TONE" in het "<LEVEL>"-menu. Voor details over de testtoon, zie de helpgids.

Automatische kalibratie annuleren

De automatische kalibratiefunctie wordt geannuleerd als u tijdens het meetproces de volgende handelingen uitvoert:

- Druk op  (voeding).
- Druk op de afstandsbediening op de ingangstoetsen of draai de INPUT SELECTOR op de receiver.
- Druk op HOME, AMP MENU of  (dempen) op de afstandsbediening.
- Druk op SPEAKERS op de receiver.
- Het volumeniveau wijzigen.
- De hoofdtelefoons aansluiten.

7: Instelling voor HDMI

Voer deze instelling uit wanneer de receiver met een HDMI-kabel op een televisie is aangesloten of een audiovisueel apparaat.

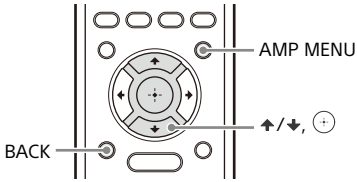

De audio-retourkanaalfunctie (ARC) inschakelen

Wanneer de receiver op een HDMI-ingangsaansluiting van de televisie is aangesloten, die compatibel is met de audio-retourkanaalfunctie (ARC) (pagina 24, 25, 26), dient u de functie Controle voor HDMI in te schakelen.

Druk op AMP MENU en druk op ↑/↓ en ⊕ om "<HDMI>" – "CTRL.HDMI" – "CTRL ON" te selecteren.

De audio-retourkanaalfunctie (ARC) wordt ingeschakeld en het geluid van de televisie wordt door de receiver weergegeven.

Opmerking

Zorg ervoor dat de functie Controle voor HDMI van uw televisie is ingeschakeld. Voor meer informatie zie de gebruiksaanwijzing van de televisie.

Tip

- Druk op BACK om terug te keren naar het vorige menu.
- Druk op AMP MENU om het menu te verlaten.
- Zie voor meer informatie over het oplossen van problemen met het geluid van het TV-toestel "Televisiegeluid" (pagina 46).

Instellen van het HDMI-signaalformaat

Selecteer de juiste instelling voor de aangesloten televisie en de audiovisuele apparaten.

- 1 Druk op AMP MENU en druk op ↑/↓ en ⊕ om "<HDMI>" – "SIG. FMT." te selecteren.**
- 2 Druk op ↑/↓ om de gewenste ingang te selecteren en druk op ⊕.**
- 3 Druk op ↑/↓ om de instelling te selecteren die bij het videosignaalformaat van de aangesloten televisie en/of het audiovisuele apparaat past en druk op ⊕.**

"STANDARD": Selecteer dit als u geen video met hoge bandbreedte gebruikt.

"ENHANCED": Selecteer dit als u video met hoge bandbreedte gebruikt, zoals 4K/60p 4:4:4, 4:2:2 en 4K/60p 4:2:0 10 bit.

Voor meer informatie over het videoformaat, zie de helpgids.

Opmerking

- Afhankelijk van de televisie of het video-apparaat kan 4K-content en/of 3D-content niet wordt weergegeven.
- Voor meer informatie over het aangesloten apparaat, zie de gebruiksaanwijzing van het apparaat.
- Als uw televisie een soortgelijk menu voor videoformaat met hoge bandbreedte heeft, moet u de instelling van het televisiemenu controleren als u op deze receiver "ENHANCED" selecteert. Voor meer informatie over de instelling van het televisiemenu, zie de gebruiksaanwijzing van de televisie.

Afspelen

Geluid afspelen en afbeeldingen afspelen op de aangesloten televisie en/of audiovisuele apparaten

U kunt audiovisuele apparaten op de receiver aansluiten om te genieten van een breed assortiment aan films en audio.

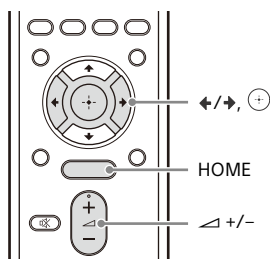

1 Druk op HOME.

Het homemenu wordt weergegeven op het televisiescherm.

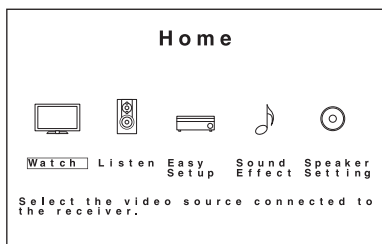

Opmerking

Afhankelijk van de televisie kan het even duren voordat het homemenu op het televisiescherm wordt weergegeven.

2 Druk op \leftarrow/\rightarrow om [Watch] of [Listen] te selecteren en druk op \oplus .

De menu-onderdelenlijst wordt op het televisiescherm weergegeven.

3 Druk op \leftarrow/\rightarrow om het gewenste apparaat te selecteren dat u wilt afspelen en druk op \oplus .

4 Start het afspelen op aangesloten apparaat.

Tip

Om te kunnen genieten van het geluid en beeld van een aangesloten apparaat, zonder de receiver in te schakelen, dient u in het "<HDMI>"-menu "STBY.THRU" op "ON" in te stellen.

5 Druk op \triangle +/- om het volume aan te passen.

Opmerking

Voordat u de receiver uitschakelt, moet u de volgende keer dat u de receiver inschakelt het volumeniveau verlagen om beschadiging van uw luidsprekers te voorkomen.

Tip

- Om het volume snel hoger of lager te zetten
 - Draai snel aan de MASTER VOLUME-knop.
 - Druk op een van de \triangle +/- toetsen en houd deze ingedrukt.
- Om fijnafstemmingen uit te voeren
 - Draai langzaam aan de MASTER VOLUME-knop.
 - Druk op een van de \triangle +/- toetsen en laat deze onmiddellijk los.

Naar de FM-radio luisteren

U kunt naar FM-uitzendingen in hoge kwaliteit luisteren via de ingebouwde tuner. Voor details over de functie, zie de helpgids.

Geluid afspelen op een BLUETOOTH-apparaat

U kunt audio-inhoud ontvangen van een WALKMAN®, smartphone of tablet met een BLUETOOTH-functie, en luister ernaar via deze receiver.

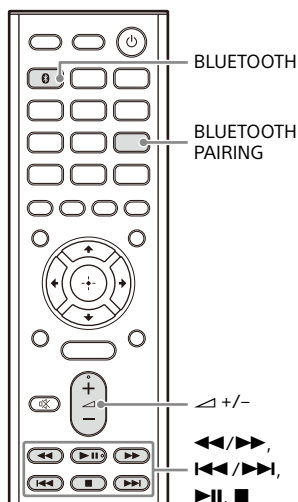

De BLUETOOTH-aanduiding

De BLUETOOTH-aanduiding boven de BLUETOOTH-toets op de receiver licht op of knippert blauw om de BLUETOOTH-status weer te geven.

Status receiver	Aanduidingsstatus
De receiver zoekt een BLUETOOTH-apparaat om een verbinding mee aan te gaan	Knippert langzaam
Koppelen BLUETOOTH	Knippert snel
Er is een BLUETOOTH-verbinding tot stand gebracht	Licht op

BLUETOOTH-apparaten registreren op de receiver (koppelingsprocedure)

De koppeling is een procedure waarbij BLUETOOTH-apparaten vóór elke verbinding onderling worden geregistreerd. Volg de onderstaande stappen voor het koppelen van het BLUETOOTH-apparaat met de receiver. Zodra de BLUETOOTH-apparaten zijn gekoppeld, hoeven ze niet meer opnieuw te worden gekoppeld. Wanneer het koppelen is voltooid, gaat u verder naar "Naar audio luisteren op een gekoppeld BLUETOOTH-apparaat" (pagina 37).

1 Plaats het BLUETOOTH-apparaat binnen 1 meter van de receiver.

2 Druk op BLUETOOTH PAIRING.

"PAIRING" knippert op het displaypaneel. Voer stap 3 binnen vijf minuten uit, anders wordt de koppeling geannuleerd. Herhaal deze stap als de koppeling is geannuleerd.

3 Voer de koppeling uit op het BLUETOOTH-apparaat om de receiver te detecteren.

Voor meer informatie zie de gebruiksaanwijzing van uw BLUETOOTH-apparaat. Afhankelijk van het type BLUETOOTH-apparaat kan er een lijst van gedetecteerde apparaten verschijnen op het display van het BLUETOOTH-apparaat. De receiver wordt weergegeven als "STR-DH790".

4 Selecteer "STR-DH790" op het display van het BLUETOOTH-apparaat.

Herhaal deze procedure vanaf stap 1 als "STR-DH790" niet wordt weergegeven.

Als de BLUETOOTH-verbinding tot stand is gekomen, wordt de naam van het gekoppelde apparaat op het displaypaneel weergegeven.

5 Start het afspelen op het BLUETOOTH-apparaat.

6 Met deze toets kunt u het volume aanpassen.

Pas eerst het volume van het BLUETOOTH-apparaat aan. Als het volumeniveau nog steeds te laag is, druk dan op \triangleleft +/- om het volumeniveau op de receiver in te stellen.

Een koppelingsprocedure annuleren

De koppelingsprocedure wordt geannuleerd wanneer u de ingang omschakelt.

Opmerking

- Sommige toepassingen van het BLUETOOTH-apparaat kunnen niet worden bestuurd via de receiver.
- Als in stap 4 een wachtwoord vereist is op het display van het BLUETOOTH-apparaat, voer dan "0000" in. Het wachtwoord kan ook "Passcode", "PIN code", "PIN number" of "Password" worden genoemd.
- U kunt maximaal 10 BLUETOOTH-apparaten koppelen. Als een 11e BLUETOOTH-apparaat wordt gekoppeld, wordt het minst recent gekoppelde apparaat vervangen door het nieuwe apparaat.

Tip

- U kunt een BLUETOOTH-apparaat gebruiken met $\triangleleft\triangleleft/\triangleright\triangleright$ (snel achteruit spoelen/snel vooruit spoelen), $\triangleleft\triangleleft/\triangleright\triangleright$ (vorige/volgende), $\triangleright\parallel$ (afspelen/pauze), \blacksquare (stop). Voor details over de functie, zie de helpgids.
- Als u drukt op $\triangleright\parallel$ in de [BT]-ingang wanneer er geen BLUETOOTH-apparaat is aangesloten, wordt de receiver automatisch verbonden met het laatst aangesloten BLUETOOTH-apparaat.

Naar audio luisteren op een gekoppeld BLUETOOTH-apparaat

1 Schakel de BLUETOOTH-functie op het BLUETOOTH-apparaat in.

2 Druk op BLUETOOTH.

De receiver wordt verbonden met het laatst aangesloten BLUETOOTH-apparaat, en de naam van het apparaat verschijnt op het displaypaneel.

3 Start het afspelen op het BLUETOOTH-apparaat.

4 Met deze toets kunt u het volume aanpassen.

Pas eerst het volume van het BLUETOOTH-apparaat aan. Als het volumeniveau nog steeds te laag is, druk dan op \triangleleft +/- om het volumeniveau op de receiver in te stellen.

Een BLUETOOTH-verbinding verbreken

De BLUETOOTH-verbinding wordt verbroken als u een van de volgende handelingen uitvoert:

- De ingang omschakelen.
- De BLUETOOTH-functie op het BLUETOOTH-apparaat uitschakelen.
- Druk op BLUETOOTH PAIRING.
- De receiver of het BLUETOOTH-apparaat uitschakelen.
- Opnieuw op BLUETOOTH drukken op de receiver.

Opmerking

- De functies kunnen verschillen, afhankelijk van de specificaties van het BLUETOOTH-apparaat.
- Het afspelen van audio op deze receiver kan vertraagd zijn t.o.v. het BLUETOOTH-apparaat, door de karakteristieken van de draadloze BLUETOOTH-technologie.

Tip

- U kunt de ontvangst van de AAC-codec van het BLUETOOTH-apparaat in- of uitschakelen. Voor details over de instelling "BT AAC", zie de helpgids.
- U kunt een verbinding tot stand brengen met de receiver via een gekoppeld BLUETOOTH-apparaat wanneer "BT POWER" is ingesteld op "BT ON" in het "<BT>"-menu. Voor details, zie de helpgids.

Geluidseffecten selecteren

Selecteer een geluidsveld

U kunt een geluidsveld selecteren overeenkomstig de samenstelling van uw luidsprekers, de audiocontent of uw individuele voorkeuren.

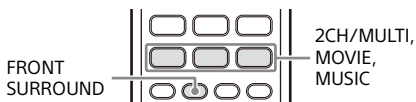

Druk op 2CH/MULTI, MOVIE, MUSIC of op FRONT SURROUND.

Geluidsvelden worden op het displaypaneel weergegeven. Druk herhaaldelijk op de toets voor 2CH/MULTI, MOVIE of MUSIC totdat het gewenste geluidsveld wordt weergegeven. Voor meer informatie over ieder geluidsveld, zie "Selecteerbare geluidsvelden en de effecten hiervan" (pagina 39).

Opmerking

- Als u met een hoofdtelefoon luistert verschijnt alleen het geluidsveld voor hoofdtelefoons.
- De geluidsvelden voor MOVIE en MUSIC werken misschien niet, afhankelijk van de ingang of het luidsprekerpatroon dat u kiest of van audioformaten.
- Afhankelijk van het audioformaat kan het zijn dat de receiver signalen op een lagere bemonsteringsfrequentie afspeelt dan de werkelijke bemonsteringsfrequentie van de ingangssignalen.
- Afhankelijk van de instelling van het geluidsveld kan het zijn dat sommige luidsprekers of de subwoofer geen geluid uitvoeren.

Geluidsvelden op de standaardinstelling terugzetten

Gebruik voor deze handeling de toetsen op de receiver.

- 1 Schakel de receiver uit.
- 2 Druk op MUSIC en houd deze optie ingedrukt en druk op de receiver op  (voeding).

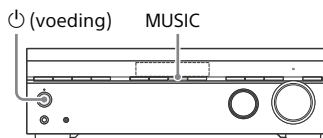

"S.F. CLEAR" wordt op het displaypaneel weergegeven en alle geluidsvelden worden hersteld naar hun standaardinstellingen.

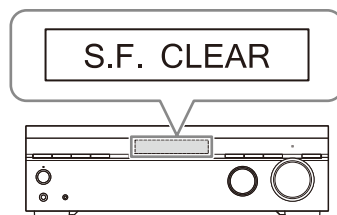

Selecteerbare geluidsvelden en de effecten hiervan

Toets	Geluidsveld	Displaypaneel	Effecten van het geluidsveld
2CH/MULTI	2ch Stereo	2CH ST.	Speelt 2-kanaals audiosignalen af zonder een surroundeffect toe te voegen. Er worden mono en meerkanaals audiosignalen weergegeven nadat deze in een 2-kanaals signaal zijn omgezet. Dit geluidsveld is geschikt voor het afspelen van audiosignalen die alleen van twee voorluidsprekers afkomstig zijn, zonder een virtueel surroundeffect toe te voegen. Het geluid wordt alleen weergegeven via de linker en rechter voorluidsprekers. Uit de subwoofer komt geen geluid.
	Multi Ch Stereo	MULTI ST.	Geeft het geluid van alle aangesloten luidsprekers weer. Wanneer 2-kanaals of mono audiosignalen worden weergegeven, geeft de receiver het geluid uit alle luidsprekers weer zonder een surroundeffect toe te voegen. Wanneer meerkanaals audiosignalen worden weergegeven, kan het geluid door bepaalde luidsprekers niet worden weergegeven, dit is echter afhankelijk van de instelling van de luidsprekers of de afgespeelde content.
	Direct	DIRECT	Speelt alle audiosignalen af zonder een surroundeffect toe te voegen.
	Auto Format Decoding	A.F.D.	Decodeert audiosignalen en geeft ze weer met de optimale verwerkingsmethode, op basis van het ingevoerde audiosignaal.
MOVIE	Dolby Surround	DSUR	Dolby Surround Upmixer breidt traditioneel audiomateriaal uit voor weergave via een meerkanaals luidsprekerconfiguratie, inclusief hoogteluidsprekers. Dit maakt het mogelijk hoogte-informatie voor geluidsbeelden te reproduceren, zelfs wanneer conventioneel film- of audiomateriaal wordt afgespeeld, waardoor het realistische gevoel van onderdompeling meer dan ooit wordt geboden. Deze Upmixer is een nieuwe en verbeterde vervanging van de populaire Dolby Pro Logic II-technologie.
	Neural-X	NEURAL-X	Neural:X is een nieuwe upmixer-technologie die is ontwikkeld door DTS en voert films en muziek in stereo-, 5.1- en 7.1-formaat uit zodat zij passen bij uw luidspreker-lay-out. Dit maakt het mogelijk hoogte-informatie voor geluidsbeelden te reproduceren, zelfs wanneer conventioneel film- of audiomateriaal wordt afgespeeld, waardoor het realistische gevoel van onderdompeling meer dan ooit wordt geboden.
	Front Surround	FRT SUR.	Produceert met behulp van de virtuele signaalverwerkingstechnologie van Sony volle surroundeffecten met slechts twee voorluidsprekers.
MUSIC	Audio Enhancer	ENHANCER	Produceert een duidelijk versterkt geluid van uw draagbaar audio-apparaat. Deze modus is ideaal voor MP3 en andere gecomprimeerde audioformaten.

Toets	Geluidsveld	Displaypaneel	Effecten van het geluidsveld
Headphone(2ch)*		HP 2CH	Speelt 2-kanaals audiosignalen af zonder een surroundeffect toe te voegen. Er wordt geluid weergegeven van mono en meerkanaals audiosignalen nadat deze in een 2-kanaals signaal zijn omgezet.

* Er kan geen toets worden geselecteerd [Headphone(2ch)]. Deze modus wordt automatisch geselecteerd als u gebruik maakt van hoofdtelefoons (andere geluidsvelden kunnen niet worden geselecteerd).

Opmerking

- Afhankelijk van het audioformaat, wordt, als u [Direct] selecteert en een 5.1ch bron afspeelt wanneer surroundluidsprekers en twee surround-achterluidsprekers zijn aangesloten, dezelfde audio als uit surroundluidsprekers uitgestuurd uit surround-achterluidsprekers, vergelijkbaar met een 7.1ch surround-systeem. Het geluidsniveau van surround- en surround-achterluidsprekers wordt automatisch aangepast zodat een optimale balans ontstaat.
- Dolby Atmos wordt gedecodeerd als Dolby TrueHD of Dolby Digital Plus wanneer een ander geluidsveld dan [Multi Ch Stereo], [Auto Format Decoding] of [Dolby Surround] wordt geselecteerd.

De relatie tussen geluidsvelden en luidsprekeruitgangen

De lijst hieronder geeft aan welke luidsprekeruitgang geluid geeft als een bepaald geluidsveld is geselecteerd.

2-kanaalscontent

Toets	Geluidsveld	Displaypaneel	Voorluidsprekers	Middenluidspreker	Surroundluidsprekers	Surround-achterluidsprekers	Subwoofer	Hoogteluidspreker
2CH/ MULTI	2ch Stereo	2CH ST.	⊙	–	–	–	–	–
	Multi Ch Stereo	MULTI ST.	⊙	○	○	○	○ ¹⁾	○
	Direct (analoge ingang)	DIRECT	⊙	–	–	–	–	–
	Direct (andere)	DIRECT	⊙	–	–	–	○ ²⁾	–
	Auto Format Decoding	A.F.D.	⊙	●	●	●	○ ¹⁾	●
MOVIE	Dolby Surround	DSUR	⊙	○	○	○	○ ¹⁾	○
	Neural-X	NEURAL-X	⊙	○	○	○	○ ¹⁾	○
	Front Surround	FRT SUR.	⊙	–	–	–	○ ¹⁾	–
MUSIC	Audio Enhancer	ENHANCER	⊙	–	–	–	○ ²⁾	–

– : Er is geen uitvoer van geluid.

⊙ : Uitgang geeft geluid.

○ : Geeft geluid weer afhankelijk van de instelling van het luidsprekerpatroon en de content die wordt afgespeeld.

● : Voor Dolby- en DTS-audiostreams wordt geluid uitgestuurd afhankelijk van de instelling van het luidsprekerpatroon.
Er wordt geen geluid uit gestuurd voor Linear PCM, DSD of AAC.

¹⁾ Geeft geluid weer wanneer u een subwoofer aansluit en het luidsprekerpatroon instelt op een instelling ("x.1") die een actieve subwoofer heeft.

²⁾ Geeft geluid weer wanneer u een subwoofer aansluit en het luidsprekerpatroon instelt op een instelling ("x.1") die een actieve subwoofer heeft en de optie [Small] is geselecteerd voor [Size] in het [Speaker Setting]-menu.

Meerkanaalscontent

Toets	Geluidsveld	Display-paneel	Voorluidsprekers	Middenluidspreker	Surroundluidsprekers	Surroundachterluidsprekers	Subwoofer	Hoogteluidspreker
2CH/ MULTI	2ch Stereo	2CH ST.	⊙	–	–	–	–	–
	Multi Ch Stereo	MULTI ST.	⊙	○	○	○	○	○
	Direct	DIRECT	⊙	○	○	○	○	○
	Auto Format Decoding	A.F.D.	⊙	○	○	○	○	○
MOVIE	Dolby Surround	DSUR	⊙	○	○	○	○	○
	Neural-X	NEURAL-X	⊙	○	○	○	○	○
	Front Surround	FRT SUR.	⊙	–	–	–	○	–
MUSIC	Audio Enhancer	ENHANCER	⊙	○	○	○	○	○

– : Er is geen uitvoer van geluid.

⊙ : Uitgang geeft geluid.

○ : Geeft geluid weer afhankelijk van de instelling van het luidsprekerpatroon en de content die wordt afgespeeld.

Opmerking

Wanneer er geen geluid hoorbaar is, controleer dan dat alle luidsprekers goed zijn aangesloten op de juiste luidsprekeraansluitingen (pagina 15) en het juiste luidsprekerpatroon (pagina 43) is geselecteerd.

Bedieningsmenu op het televisiescherm

U kunt het menu op het televisiescherm weergeven om de receiver te bedienen.

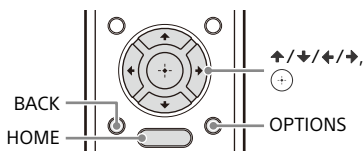

1 Druk op HOME.

Het homemenu wordt weergegeven op het televisiescherm.



2 Druk op \leftarrow/\rightarrow om het gewenste menu te selecteren en druk op \oplus .

De menu-onderdelenlijst wordt op het televisiescherm weergegeven.

3 Druk op $\uparrow/\downarrow/\leftarrow/\rightarrow$ om het gewenste menu-onderdelen te selecteren dat u wilt instellen en druk op \oplus .

Tip

- U kunt de functielijst weergeven door op OPTIONS te drukken en een gerelateerde functie te selecteren.
- Druk op BACK om terug te keren naar het vorige scherm.
- Om het menu te verlaten drukt u op HOME om het homemenu weer te geven en daarna nog een keer op HOME.

- U kunt sommige functies instellen via het displaypaneel op de receiver. Voor details, zie de helpgids.

Homemenu-onderdelen

Menu	Beschrijving
Watch	Selecteer deze optie om een video weer te geven van het aangesloten apparaat.
Listen	Selecteer deze optie om naar geluid te luisteren van de ingebouwde FM-tuner of het aangesloten apparaat.
Easy Setup	Selecteer deze optie om [Easy Setup] opnieuw uit te voeren om de basisinstellingen in te stellen.
Sound Effect	Selecteer deze optie om van het geluidseffect te genieten.
Speaker Setting	Selecteer deze optie om diverse instellingen van de luidspreker aan te passen.

Voor details over de menu-onderdelen [Sound Effect] en [Speaker Setting], zie de helpgids.

Het luidsprekerpatroon selecteren

U kunt ook het luidsprekerpatroon van uw keuze selecteren, op basis van uw luidsprekerinstallatie, zonder de [Easy Setup] uit te voeren.

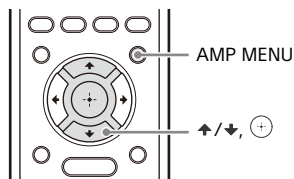

- 1** Druk op AMP MENU.
- 2** Druk op \uparrow/\downarrow en \oplus selecteer "<SPKR>" - "PATTERN".
- 3** Druk op \uparrow/\downarrow en selecteer het luidsprekerpatroon, en druk dan op \oplus .
- 4** Druk op \uparrow/\downarrow om "HEIGHT" te selecteren en druk dan op \oplus .
- 5** Druk op \uparrow/\downarrow en selecteer een luidsprekertype en druk dan op \oplus .

Tip

Voorluidsprekers hoog, top-middenluidsprekers en luidsprekers die geschikt zijn voor Dolby Atmos worden gezamenlijk aangeduid als "hoogteluidsprekers".

Luidsprekerpatroon ("PATTERN")

Luidsprekerpatroon	Linker/rechter voorluidspreker	Middenluidspreker	Linker/rechter surround-luidspreker	Linker surround achterluidspreker	Rechter surround achterluidspreker	Subwoofer	Hoogteluidsprekers*
"7.1"	○	○	○	○	○	○	-
"7.0"	○	○	○	○	○	-	-
"6.1[SB]"	○	○	○	○	-	○	-
"6.0[SB]"	○	○	○	○	-	-	-
"6.1"	○	-	○	○	○	○	-
"6.0"	○	-	○	○	○	-	-
"5.1.2"	○	○	○	-	-	○	○
"5.0.2"	○	○	○	-	-	-	○
"5.1[SB]"	○	-	○	○	-	○	-
"5.0[SB]"	○	-	○	○	-	-	-
"5.1"	○	○	○	-	-	○	-
"5.0"	○	○	○	-	-	-	-
"4.1.2"	○	-	○	-	-	○	○
"4.0.2"	○	-	○	-	-	-	○
"4.1"	○	-	○	-	-	○	-
"4.0"	○	-	○	-	-	-	-

Luidsprekerpatroon	Linker/rechter voorluidspreker	Middenluidspreker	Linker/rechter surroundluidspreker	Linker surround achterluidspreker	Rechter surround achterluidspreker	Subwoofer	Hoogteluidsprekers*
"3.1.2"	○	○	–	–	–	○	○
"3.0.2"	○	○	–	–	–	–	○
"3.1"	○	○	–	–	–	○	–
"3.0"	○	○	–	–	–	–	–
"2.1.2"	○	–	–	–	–	○	○
"2.0.2"	○	–	–	–	–	–	○
"2.1"	○	–	–	–	–	○	–
"2.0"	○	–	–	–	–	–	–

– : Niet gebruikt.

○ : Gebruikt.

* Wanneer u hoogteluidsprekers aansluit, moet u het luidsprekerpatroon instellen op "x.x.2". Selecteer vervolgens het luidsprekertype (pagina 44).

Tip

Wanneer u een subwoofer aansluit, dient u het luidsprekerpatroon op "x.1" in te stellen.

Luidsprekertype voor hoogteluidsprekers ("HEIGHT")

Deze instelling is alleen beschikbaar wanneer u het luidsprekerpatroon zo ("x.x.2") dat het hoogteluidsprekers omvat (pagina 43).

Luidsprekerpatroon	Surroundluidsprekers geschikt voor Dolby Atmos ("SRD")	Voorluidsprekers geschikt voor Dolby Atmos ("FD")	Top-middenluidsprekers ("TM")	Voorluidsprekers hoog ("FH")
"5.1.2"	○	○	○	○
"5.0.2"	○	○	○	○
"4.1.2"	○	○	○	○
"4.0.2"	○	○	○	○
"3.1.2"	–	○	○	–
"3.0.2"	–	○	○	–
"2.1.2"	–	○	○	–
"2.0.2"	–	○	○	–

– : Deze instelling is niet beschikbaar.

○ : Deze instelling is beschikbaar.

De voorluidsprekers wisselen

Wanneer er twee voorluidsprekersystemen zijn aangesloten op de receiver, kunt u kiezen welk voorluidsprekersysteem u wilt gebruiken.

Druk herhaaldelijk op SPEAKERS op de receiver en selecteer het voorluidsprekersysteem dat u wilt gebruiken.

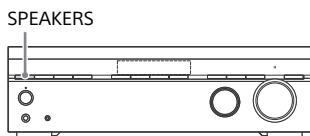

Wanneer u op de toets drukt, wordt het display gewijzigd.

"SPK A": De luidsprekers aangesloten op de SPEAKERS FRONT A-aansluitingen.

"SPK B"*: De luidsprekers aangesloten op de SPEAKERS SURROUND BACK/HEIGHT(FRONT B/BI-AMP)-aansluitingen.

"SPK A+B"*: De luidsprekers aangesloten op zowel de SPEAKERS FRONT A- als de SPEAKERS SURROUND BACK/HEIGHT(FRONT B/BI-AMP)-aansluitingen (parallele aansluiting).

"OFF SPEAKERS": "OFF" en "SPEAKERS" verschijnen afwisselend op het displaypaneel. Er worden geen audiosignalen uitgestuurd van de luidsprekeraansluitingen.

* U kunt deze instelling alleen selecteren wanneer [Surround Back Terminals] is ingesteld op [Front B Speakers] in het menu [Speaker Setting].

Opmerking

- Deze instelling is niet beschikbaar als de hoofdtelefoons zijn aangesloten.
- Stel, voordat u automatische kalibratie uitvoert, de luidsprekeruitgang op een andere instelling dan "OFF SPEAKERS".

Tip

De aanduidingen "SP A" of/en "SP B" op het displaypaneel tonen welke set aansluitingen is geselecteerd. "SP A" en "SP B" gaan uit wanneer het luidsprekersysteem wordt uitgeschakeld.

De fabrieksinstellingen herstellen

Met de volgende procedure kunt u alle in het geheugen opgeslagen instellingen wissen en de fabrieksinstellingen van de receiver herstellen.

Gebruik voor deze handeling de toetsen op de receiver.

1 Druk op  (voeding) om de receiver uit te schakelen.

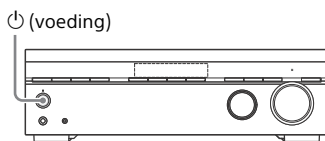

2 Houd  (voeding) gedurende 5 seconden ingedrukt.

Op het displaypaneel wordt "CLEARING" weergegeven tijdens de initialisatie. Als de initialisatie voltooid is, wordt "CLEARED*" op het displaypaneel weergegeven.

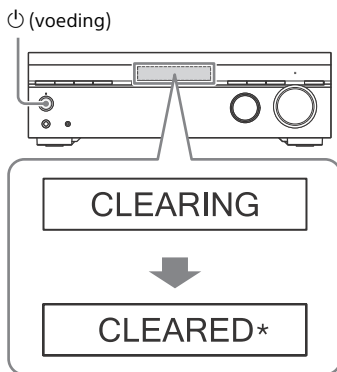

Opmerking

Het duurt enkele seconden voordat het geheugen volledig is gewist. Schakel de receiver niet uit totdat "CLEARED*" op het displaypaneel wordt weergegeven.

Problemen oplossen

Als er een probleem optreedt met de receiver moet u het volgende controleren om het probleem op te lossen, voordat u contact opneemt met de dichtstbijzijnde Sony-dealer.

- Controleer of het probleem is vermeld in het hoofdstuk "Problemen oplossen".
- Bezoek de helpgids en voer de zoekwoorden in om te controleren of er een oplossing voor uw probleem is beschreven.

Voor klanten in Europa:

http://rd1.sony.net/help/ha/strdh79/h_eu/

Voor klanten in Taiwan:

<http://rd1.sony.net/help/ha/strdh79/zh-tw/>

Voor klanten in andere gebieden:

http://rd1.sony.net/help/ha/strdh79/h_zz/

- Geluidsvelden op de standaardinstellingen terugzetten (pagina 38).
- Wis alle opgeslagen instellingen wissen en herstel de fabrieksinstellingen van de receiver (pagina 45).

Als het probleem zich blijft voordoen, nadat u alle bovenstaande handelingen hebt uitgevoerd, dient u contact op te nemen met een Sony-handelaar bij u in de buurt.

Algemeen

De receiver wordt automatisch uitgeschakeld.

- Wanneer "AUTO.STBY" is ingesteld op "STBY ON", dient u deze in het "<SYSTEM>"-menu op "STBY OFF" in te stellen.

- De slaaptimer-functie is geactiveerd.
- "PROTECT" (pagina 52) is geactiveerd.

De aanduiding op het displaypaneel gaat uit.

- Als de aanduiding PURE DIRECT op het voorpaneel oplicht, druk op PURE DIRECT om deze functie uit te zetten.
- Druk op de receiver op DIMMER om "BRIGHT" of "DARK" te selecteren.

Televisiegeluid

Er wordt geen televisiegeluid door de receiver weergegeven.

- Wanneer de receiver op een televisie is aangesloten die compatibel is met de audio-retourkanaalfunctie (ARC), dient u ervoor te zorgen dat de receiver ook is aangesloten op een HDMI-aansluiting die compatibel is met de audio-retourkanaalfunctie (ARC) (pagina 24, 25, 26). Zorg ervoor dat de HDMI-ingangsaansluiting op uw televisie met "ARC" is aangegeven.
- Wanneer de televisie compatibel is met de audio-retourkanaalfunctie (ARC), dient u ervoor te zorgen dat de functie Controle voor HDMI op de televisie is ingesteld op ingeschakeld.
- Zorg ervoor dat "CTRL.HDMI" in het "<HDMI>"-menu op "CTRL ON" is ingesteld.
- Zorg ervoor dat de televisie de functie Geluidscontrole van het systeem ondersteunt. Stel de luidsprekerinstelling van de TV (BRAVIA) in op "Audio System". Zie de gebruiksaanwijzing van uw televisie over hoe u de televisie moet instellen.
- Als de televisie niet is uitgerust met de functie Geluidscontrole van het systeem, dient u in het "<HDMI>"-menu "AUDIO.OUT" in te stellen op:
 - "TV+AMP", als u wilt luisteren naar het geluid van de televisieluidspreker en de receiver.
 - "AMP" als u alleen wilt luisteren naar het geluid van de receiver.

- Wanneer er nog steeds geen geluid te horen is of als het geluid wordt onderbroken, dient u de optisch digitale audiokabel (niet bijgeleverd) aan te sluiten en op de receiver "<HDMI>" – "CTRL.HDMI" – "CTRL OFF" in te stellen.
- Wanneer de televisie niet compatibel is met de audio-retourkanaalfunctie (ARC), moet u de receiver op de televisie aansluiten met behulp van een optisch digitale audiokabel (niet bijgeleverd) of een stereo-audiokabel (niet bijgeleverd). Er komt geen televisiegeluid uit de aangesloten luidsprekers wanneer de receiver is aangesloten op een HDMI-ingangsaansluiting van een televisie die niet compatibel is met de audio-retourkanaalfunctie (ARC).
- Selecteer het correcte apparaat of de ingang als u naar een programma wenst te bekijken op een apparaat dat op de televisie is aangesloten. Zie de gebruiksaanwijzing van de televisie voor meer informatie over deze actie.
- Wanneer het geluid van een kabelbox of satellietbox aangesloten op de televisie niet wordt weergegeven, dient u het apparaat op een HDMI-ingangsaansluiting van de receiver aan te sluiten en de ingang van de receiver om te schakelen naar de ingang van het aangesloten apparaat (pagina 28).
- Afhankelijk van de volgorde waarop u de televisie en de receiver aansluit, kan het geluid van de receiver worden onderbroken en wordt "MUTING" op het displaypaneel van de receiver weergegeven. Schakel in dit geval de televisie eerst in en dan de receiver.

Er wordt geluid door de televisie weergegeven, als de receiver in de stand-bymodus staat.

- Als de receiver in de stand-bystand wordt gezet, komt het geluid uit het laatst geselecteerde HDMI-apparaat voordat u de receiver hebt uitgeschakeld. Als u graag content van een ander apparaat wilt afspelen, speel dan de content af op het apparaat en voer de handeling "afspelen met één druk op de knop" uit of schakel de receiver in om het HDMI-apparaat te selecteren waarvan u de content wilt afspelen.

- Zorg ervoor dat "STBY.THRU" in het "<HDMI>"-menu op "ON" of "AUTO" is ingesteld.

Audio

Er wordt geen geluid of een erg zacht geluid gehoord, ongeacht welk apparaat is geselecteerd.

- Controleer dat alle aansluitkabels goed in de ingang-/uitgangaansluitingen van de receiver, luidsprekers en apparaten zijn gestoken.
- Controleer dat de receiver en alle apparaten zijn ingeschakeld.
- Controleer of MASTER VOLUME op de receiver niet is ingesteld op "VOL MIN".
- Druk op SPEAKERS op de receiver en selecteer een andere instelling dan "OFF SPEAKERS" (pagina 45).
- Controleer dat de hoofdtelefoons niet op de receiver zijn aangesloten.
- Druk op \otimes (dempen) om de functie voor dempen te annuleren. "MUTING" wordt niet meer op het displaypaneel weergegeven.
- U kunt op de afstandsbediening op de ingangstoets drukken of op de receiver op INPUT SELECTOR draaien om de ingang te selecteren waarnaar u wilt luisteren.
- De beveiliging van de receiver is geactiveerd. Schakel de receiver uit, los het kortsluitingsprobleem op en schakel de receiver weer in.

Er is een sterke brom of ruis hoorbaar.

- Controleer of de luidsprekers en het apparaat goed zijn aangesloten.
- Controleer of de aansluitkabels zich niet in de buurt van een transformator of motor bevinden.
- Plaats het audioapparaat uit de buurt van de televisie.
- Veeg de stekkers en aansluitingen als ze vuil zijn af met een lichtjes met alcohol bevochtigde doek.

Er komt geen geluid of een erg stil geluid uit bepaalde luidsprekers.

- Sluit een hoofdtelefoon aan op de PHONES-aansluiting om te controleren of er geluid via de hoofdtelefoon wordt uitgevoerd. Als er slechts via één kanaal geluid wordt uitgevoerd uit de hoofdtelefoon, is het apparaat wellicht niet goed aangesloten op de receiver. Controleer of alle kabels goed zijn aangesloten op de aansluitingen van de receiver en het apparaat. Als beide kanalen worden uitgevoerd uit de hoofdtelefoon, is de voorluidspreker wellicht niet goed aangesloten op de receiver. Controleer de aansluiting van de voorluidspreker die geen geluid weergeeft.
- Zorg ervoor dat u zowel de L- als R-aansluiting van een analogo apparaat hebt aangesloten, want analoge apparaten hebben zowel L- als R-aansluitingen nodig. Een stereo-audiokabel (niet bijgeleverd) gebruiken.
- Het luidsprekerniveau instellen.
- Controleer met "AUTO CAL" in het "<A.CAL>"-menu of "PATTERN" in het "<SPKR>"-menu of de luidsprekerinstellingen correct zijn voor de instelling. En controleer vervolgens in het "<LEVEL>"-menu via "T. TONE" of het geluid door iedere luidspreker correct wordt uitgestuurd.
- Controleer of de subwoofer correct en stevig is aangesloten.
- Zorg ervoor dat u uw subwoofer hebt ingeschakeld.
- Afhankelijk van het geselecteerde geluidsveld, komt er geen geluid uit de subwoofer (pagina 40, 41).

Er wordt geen geluid uit een bepaald apparaat uitgevoerd.

- Controleer of het apparaat correct is aangesloten op de overeenkomstige audio-ingangsaansluitingen.
- Controleer of de kabel(s) goed zijn aangesloten op de aansluitingen van de receiver en het apparaat.
- Controleer de instelling "IN MODE" in het "<INPUT>"-menu.

- Controleer of het apparaat correct is aangesloten op de overeenkomstige HDMI-aansluiting.
- De HDMI-instellingen van sommige afspeelapparaten moeten geconfigureerd worden. Zie de gebruiksaanwijzing die bij elk apparaat is bijgeleverd.
- Gebruik een High Speed HDMI-kabel met ethernet als u beelden wilt bekijken of naar geluid wilt luisteren, vooral voor een 1080p-, Deep Color (Deep Colour)-, 4K- of 3D-uitzending. Een Premium High Speed HDMI-kabel met ethernet die 18 Gbps ondersteunt is nodig voor 4K/60p 4:4:4, 4:2:2 en 4K/60p 4:2:0 10 bit enz.
- Het kan zijn dat er geen geluid door de receiver wordt uitgestuurd als het homemenu op het televisiescherm wordt weergegeven. Druk op HOME om het homemenu te sluiten.
- Audiosignalen (formaat, bemonsteringsfrequentie, bitlengte, enz.) die via een HDMI-aansluiting worden doorgestuurd kunnen door het aangesloten apparaat worden onderdrukt. Controleer de instelling van een apparaat dat via een HDMI-kabel is aangesloten als het beeld slecht is of als er geen geluid uit het apparaat komt.
- Als een aangesloten apparaat de auteursrechtelijke beveiligingstechnologie (HDCP) niet ondersteunt, kan het beeld en/of het geluid van de HDMI TV OUT-aansluiting vervormd zijn of niet worden weergegeven. In dit geval dient u de specificaties van het aangesloten apparaat te controleren.
- Stel de beeldresolutie van de afspeelapparaat hoger in dan 720p/1080i om te genieten van audio met een hoge bitsnelheid (DTS-HD Master Audio, Dolby TrueHD).
- De beeldresolutie van het afspeelapparaat moet op bepaalde instellingen worden ingesteld voordat u kunt genieten van DSD en meerkanaals lineaire PCM. Zie de gebruiksaanwijzing van het afspeelapparaat.

- Als u de receiver aansluit op een video-apparaat (projector, enz.), kan het zijn dat er geen geluid uit de receiver komt. Stel in dit geval "AUDIO.OUT" in op "AMP" in het "<HDMI>"-menu.
- U kunt niet naar het geluid van een apparaat luisteren dat op de receiver is aangesloten terwijl de ingang van de televisie op de receiver is geselecteerd. Verander de ingang van de receiver in HDMI als u naar een programma wilt kijken op een apparaat die via een HDMI-aansluiting op de receiver is aangesloten.
- Controleer of de geselecteerde digitale audio-ingangsaansluiting niet is toegewezen aan een andere ingang.

Het linker- en rechtergeluid zijn asymmetrisch of zijn omgewisseld.

- Controleer of de luidsprekers en het apparaat goed en stevig zijn aangesloten.
- Pas de geluidsniveauparameters aan met [Level] in het [Speaker Setting]-menu.

Er wordt geen Dolby Digital of DTS meerkanaals geluid geproduceerd.

- Controleer of de DVD, enz. die u afspeelt opgenomen is in Dolby Digital- of DTS-formaat.
- Wanneer u de DVD-speler enz. aansluit op de digitale audio-ingangsaansluitingen van deze receiver, moet u ervoor zorgen dat de instelling van de digitale-audio-uitgang van het aangesloten apparaat beschikbaar is.
- Stel "AUDIO.OUT" in op "AMP" in het "<HDMI>"-menu.
- U kunt alleen met een HDMI-aansluiting genieten van audio met een hoge bitsnelheid (DTS-HD Master Audio en Dolby TrueHD) en object-gebaseerde audioformaten (DTS:X en Dolby Atmos).
- Wanneer uw apparaat een digitale audio-uitganginstelling heeft, dient u te controleren of deze instelling niet is ingesteld op PCM.

Er kan geen surroundeffect worden verkregen.

- Zorg ervoor dat u het optimale geluidsveld voor de content heeft geselecteerd. Voor meer informatie over de geluidsvelden, zie "Selecteerbare geluidsvelden en de effecten hiervan" (pagina 39).
- Dolby Surround en Neural:X werken niet wanneer het luidsprekerpatroon is ingesteld op "2.0" of "2.1".

Er worden geen beelden en geluid door de televisie weergegeven als de receiver in de stand-bymodus staat.

- Stel "<HDMI>" – "CTRL.HDMI" in op "CTRL ON" en "STBY.THROUGH" in op "ON" of "AUTO".
- Schakel de receiver in en selecteer vervolgens de ingang waarop het afspeelapparaat is aangesloten.
- Als er verbinding is met apparaten die niet door Sony zijn vervaardigd die de functie controle voor HDMI ondersteunen, stel dan "<HDMI>" – "CTRL.HDMI" – "CTRL ON" in.

Het geluid wordt zowel door de receiver als de televisie weergegeven.

- Onderbreek het geluid van de receiver of de televisie.

Video

Er worden geen beelden op het televisiescherm weergegeven.

- U kunt op de afstandsbediening op de ingangstoets drukken of op de receiver aan de INPUT SELECTOR draaien om de ingang te selecteren waarnaar u wilt kijken.
- Stel de televisie in op de juiste ingangsmodus.
- Zorg ervoor dat de kabels stevig en correct op het apparaat is aangesloten.
- Koppel de HDMI-kabel van de receiver en de televisie los en sluit de kabel opnieuw aan.

- Stel "SIG. FMT." van de geselecteerde ingang in op "STANDARD" in het "<HDMI>"-menu.
- Bepaalde afspeelapparatuur moet worden ingesteld. Zie de gebruiksaanwijzing die bij elk apparaat is bijgeleverd.
- Gebruik een High Speed HDMI-kabel met ethernet als u beelden wilt bekijken of naar geluid wilt luisteren, vooral voor een 1080p-, Deep Color (Deep Colour)-, 4K- of 3D-uitzending.
Een Premium High Speed HDMI-kabel met ethernet die bandbreedtes tot 18 Gbps ondersteunt is nodig voor 4K/60p 4:4:4, 4:2:2 en 4K/60p 4:2:0 10 bit enz.
- Als u HDCP 2.2-content wilt afspelen, sluit u de receiver aan op een HDMI-ingangsaansluiting van een televisie die HDCP 2.2 ondersteunt.
- Als uw televisie een soortgelijk menu voor een videoformaat met hoge bandbreedte heeft, moet u de instelling op het televisiemenu controleren wanneer de optie "SIG. FMT." wordt ingesteld naar "ENHANCED" (pagina 34) op deze receiver. Voor meer informatie over de instelling op het televisiemenu, zie de gebruiksaanwijzing van de televisie.
- Zorg ervoor dat de receiver is aangesloten op een HDMI-ingangsaansluiting van een televisie die 4K ondersteunt. U moet een HDMI-kabel aansluiten op een HDMI-aansluiting die HDCP 2.2 ondersteunt als u een afspeelapparaat gebruikt voor video-content met 4K-resolutie, enz.

Er wordt geen 3D-content op de televisiescherm weergegeven.

- Afhankelijk van de televisie of het video-apparaat kan het zijn dat 3D-content niet wordt weergegeven. Voor meer informatie over 3D HDMI-videoformaat die door de receiver wordt ondersteund, zie de helpgids.
- Zorg ervoor een High Speed HDMI-kabel met ethernet te gebruiken.

Er wordt geen 4K-content op de televisiescherm weergegeven.

- Afhankelijk van de televisie of het video-apparaat kan het zijn dat 4K-content niet wordt weergegeven. Controleer de videomogelijkheden en instellingen van uw televisie en videoapparaat.
- Zorg ervoor een High Speed HDMI-kabel met ethernet te gebruiken. Wanneer u videoformaten met een hoge bandbreedte gebruikt, zoals 4K/60p 4:4:4, 4:2:2 en 4K/60p 4:2:0 10 bit, heeft u een Premium High Speed HDMI-kabel met ethernet nodig die een bandbreedte tot 18 Gbps ondersteunt.

Er wordt geen beeld door het televisiescherm weergegeven, als de receiver in de stand-bymodus staat.

- Als de receiver in de stand-bystand wordt gezet, wordt het beeld van het laatst geselecteerde HDMI-apparaat weergegeven, voordat u de receiver hebt uitgeschakeld. Als u graag content van een ander apparaat wilt afspelen, speel dan de content af op het apparaat en voer de handeling "afspelen met één druk op de knop" uit of schakel de receiver in om het HDMI-apparaat te selecteren waarvan u de content wilt afspelen.
- Zorg ervoor dat "STBY.THURU" in het "<HDMI>"-menu op "ON" of "AUTO" is ingesteld.

Het homemenu verschijnt niet op het televisiescherm.

- Koppel de HDMI-kabel van de receiver en de televisie los en sluit de kabel opnieuw aan.
- Controleer of de juiste ingang op de televisie is geselecteerd. Selecteer de HDMI-ingang waarop de receiver is aangesloten.
- Druk op HOME om het homemenu weer te geven.
- Het kan afhankelijk van de televisie enige tijd duren voordat het homemenu op het televisiescherm verschijnt.

HDR (High Dynamic Range) beelden kunnen niet worden weergegeven in de HDR-stand.

- Afhankelijk van de televisie of de video-apparatuur, kunnen HDR-beelden in de HDR-stand niet worden weergegeven. Controleer de videomogelijkheden en instelling van uw televisie en videoapparaat.
- Sommige videoapparaten kunnen de content van HDR in de HDR-stand niet weergeven als "SIG. FMT." is ingesteld op "STANDARD", zelfs niet als zowel de televisie als het videoapparaat HDR en een bandbreedte van 18 Gbps ondersteunen. Stel in dit geval "SIG. FMT." van de geselecteerde ingang in op "ENHANCED" in het "<HDMI>"-menu. Wanneer u "ENHANCED" selecteert, adviseren wij een Premium High Speed HDMI-kabel met ethernet te gebruiken die een bandbreedte tot 18 Gbps ondersteunt.

FM-radio

De FM-ontvangst is slecht.

- Verleng de FM-draadantenne en verplaats ze naar een plaats met goede ontvangst.
- Plaats de FM-draadantenne aan een raam.
- Plaats de FM-draadantenne zo horizontaal mogelijk.

U kunt niet afstemmen op radiozenders.

- Controleer of de antennes goed zijn aangesloten. Pas indien nodig de antennes aan.
- Het signaal van de zenders is te zwak bij automatisch afstemmen. Stem handmatig af.
- Er zijn geen zenders ingesteld of de voorkeurzenders zijn gewist (bij het zoeken naar voorkeurzenders). Stel de zenders in.
- Druk herhaaldelijk op DISPLAY zodat de frequentie op het displaypaneel wordt weergegeven.

BLUETOOTH-apparaat

Koppeling kan niet uitgevoerd worden.

- Plaats het BLUETOOTH-apparaat dichterbij de receiver.
- Een koppeling is wellicht niet mogelijk als er zich andere BLUETOOTH-apparaten in de buurt van de receiver bevinden. Als dit het geval is, dient u de andere BLUETOOTH-apparaten uit te schakelen.
- Voer op correcte wijze hetzelfde wachtwoord in dat is ingevoerd op het BLUETOOTH-apparaat.

Er kan geen BLUETOOTH-verbinding worden gemaakt.

- Het BLUETOOTH-apparaat waarmee u contact wilt maken, ondersteunt niet het A2DP-profiel en kan geen contact met de receiver maken.
- Druk op BLUETOOTH om het laatst aangesloten BLUETOOTH-apparaat te verbinden.
- Schakel de BLUETOOTH-functie van het BLUETOOTH-apparaat in.
- Breng een verbinding tot stand van het BLUETOOTH-apparaat.
- De informatie van de registratie van de koppeling is gewist. Voer de koppelingsprocedure opnieuw uit.
- Zolang de receiver is aangesloten op een BLUETOOTH-apparaat, kan deze niet worden gedetecteerd.
- Wis de informatie van de registratie van de koppeling van het BLUETOOTH-apparaat op het BLUETOOTH-apparaat, en voer de koppelingsprocedure opnieuw uit.

Het geluid slaat over of fluctueert, of de verbinding is verbroken.

- De receiver en het BLUETOOTH-apparaat staan te ver uit elkaar.
- Als er obstructies zijn tussen de receiver en uw BLUETOOTH-apparaat, moeten deze worden verwijderd of moeten de receiver en/of het apparaat worden verplaatst om ze te ontwijken.

- Als er in de buurt een apparaat aanwezig is dat elektromagnetische straling genereert, zoals een draadloze LAN, een ander BLUETOOTH-apparaat of een magnetron, dient u dit apparaat te verplaatsen.

Het geluid van het BLUETOOTH-apparaat kan niet op de receiver worden afgespeeld.

- Verhoog eerst het volume op het BLUETOOTH-apparaat, en regel dan het volume met $\triangleleft +$ op de afstandsbediening (of met MASTER VOLUME op de receiver).

Sterke brom of ruis.

- Als er obstructies zijn tussen de receiver en uw BLUETOOTH-apparaat, moeten ze worden verwijderd of moeten de receiver en/of het apparaat worden verplaatst om ze te ontwijken.
- Als er in de buurt een apparaat aanwezig is dat elektromagnetische straling genereert, zoals een draadloze LAN, een ander BLUETOOTH-apparaat of een magnetron, dient u dit apparaat te verplaatsen.
- Verlaag het volume van het aangesloten BLUETOOTH-apparaat.

Afstandsbediening

De afstandsbediening werkt niet.

- Richt de afstandsbediening op de afstandsbedieningssensor van de receiver.
- Verwijder alle obstructies tussen de afstandsbediening en de receiver.
- Vervang beide batterijen in de afstandsbediening door nieuwe als deze bijna leeg zijn.

Foutmeldingen

"PROTECT" wordt op het displaypaneel weergegeven.

De receiver wordt na enkele seconden automatisch uitgeschakeld. Controleer het volgende:

Haal het netsnoer uit het stopcontact en laat de receiver 30 minuten afkoelen, terwijl u de volgende probleemoplossing uitvoert:

- Koppel alle luidsprekers en subwoofers los.
- Controleer dat de draden van de luidspreker aan beide einden strak in elkaar gedraaid zijn.
- Controleer of er niets op de receiver ligt en of de ventilatieopeningen niet geblokkeerd zijn.
- Controleer of de nominale impedantie van de aangesloten luidsprekers binnen het impedantiebereik ligt dat op het achterpaneel van de receiver is aangegeven.
- Sluit eerst de voorluidspreker aan, steek de stekker van het netsnoer in het stopcontact en schakel de receiver in. Verhoog het volumeniveau en laat de receiver ten minste 30 minuten werken totdat deze geheel is opgewarmd. Sluit dan elke extra luidspreker een voor een aan en test elke extra luidspreker totdat u heeft gevonden welke luidspreker de beschermingsfout veroorzaakt.

Na controle van de punten hierboven en oplossing van de problemen steekt u het netsnoer in het stopcontact en schakelt de receiver in. Als het probleem blijft optreden, neemt u contact op met de dichtstbijzijnde Sony-dealer.

"USB FAIL" wordt op het displaypaneel weergegeven.

Er werd een overstroom gedetecteerd in de POWER SUPPLY-poort. Schakel de receiver uit, koppel het USB-apparaat los en schakel de receiver opnieuw in.

Berichten na de automatische kalibratiemetingen

[Error 30:]

Hoofdtelefoons aangesloten. Koppel de hoofdtelefoons los en probeer de kalibratie opnieuw.

[Error 31:]

De voorluidsprekers zijn niet op de juiste wijze geselecteerd. Selecteer de voorluidsprekers op de juiste wijze met behulp van SPEAKERS op de receiver en voer automatische kalibratie weer uit terwijl geluid wordt uitgestuurd. Voor meer informatie over het selecteren van de voorluidsprekers zie "De voorluidsprekers wisselen" (pagina 45).

[Error 32:], [Error 33: F], [Error 33: S], [Error 33: SBL], [Error 33: HT]

- Er komt geen geluid uit één of beide luidsprekers.
 - Er komt geen geluid uit één of beide voorluidsprekers. Zorg ervoor dat dat de microfoon voor kalibratie niet is beschadigd en op het voorpaneel van de receiver op de CALIBRATION MIC-aansluiting is aangesloten en dat alle luidsprekers correct zijn aangesloten.
 - Er is geen geluid gedetecteerd van de linker of rechter surroundluidspreker. Zorg ervoor dat de surroundluidsprekers zijn aangesloten op de SURROUND-aansluitingen.
 - De surround-achterluidspreker is aangesloten op de SURROUND BACK/HEIGHT R-aansluiting. Wanneer u slechts één surround-achterluidspreker gebruikt, sluit deze dan aan op de SURROUND BACK/HEIGHT L-aansluitingen.
 - Er wordt maar één hoogteluidspreker gedetecteerd. Controleer dat beide hoogteluidsprekers zijn aangesloten op de SURROUND BACK/HEIGHT-aansluitingen.

- Er is geen geluid gedetecteerd van de luidsprekers, zorg ervoor dat de microfoon voor kalibratie niet beschadigd is en op het voorpaneel van de receiver op de CALIBRATION MIC-aansluiting is aangesloten.

[Error 35: FL], [Error 35: FR], [Error 35: SL], [Error 35: SR], [Error 35: FC], [Error 35: SW], [Error 35: SBL], [Error 35: SBR], [Error 35: SB], [Error 35: HTL], [Error 35: HTR]

De configuratie van het luidsprekerpatroon komt niet overeen met het kalibratieresultaat, of het ruisniveau is hoog. Controleer het luidsprekerpatroon, of voer de kalibratie opnieuw uit in een rustige omgeving.

[Warning 40:]

De meting is voltooid maar het geluidsniveau is hoog. Voor de best mogelijke resultaten dient u op een zo stil mogelijke plaats te kalibreren.

[Warning 41:], [Warning 42:]

Het ingangssignaal van de microfoon voor kalibratie is te hoog. De microfoon is te dicht in de buurt van de luidsprekers. Plaats de microfoon voor kalibratie op de gewenste positie en voer opnieuw een automatische kalibratie uit.

[Warning 43:]

De afstand en positie van de subwoofer kan niet worden gedetecteerd. Controleer de subwoofer en kalibreer deze opnieuw in een stille omgeving.

Voorzorgsmaatregelen

Veiligheid

Als een voorwerp of vloeistof in de behuizing terechtkomt, moet u de receiver loskoppelen en laten nakijken door bevoegde servicetechnici voordat u deze weer gebruikt.

Stroombronnen

- Voordat u de receiver gebruikt, moet u controleren of de werkspanning overeenkomt met de plaatselijke netvoeding. De werkvoltage vindt u op het naamplaatje aan de achterkant van de receiver.
- Als u de receiver langere tijd niet wilt gebruiken, moet u de stekker van de receiver uit het stopcontact halen. Trek altijd aan de stekker en nooit aan het netsnoer als u het netsnoer uit het stopcontact haalt.
- Het netsnoer mag alleen door bevoegde servicetechnici worden vervangen.

Warm worden

De receiver kan tijdens gebruik warm worden. Dit duidt niet op een storing. Als u deze receiver doorlopend met hoog volume gebruikt, kunnen de boven-, zij- en onderpanelen van de behuizing na verloop van tijd heet worden. Raak de behuizing niet aan. U kunt zichzelf branden.

Plaatsing

- Zet de receiver op een goed geventileerde plaats om te voorkomen dat deze te warm wordt. De levensduur van de receiver wordt hierdoor verlengd.
- Plaats de receiver niet in de buurt van warmtebronnen of op een plaats waar deze is blootgesteld aan direct zonlicht, overmatige hoeveelheden stof of mechanische schokken.

- Plaats geen voorwerpen boven op de behuizing waardoor de ventilatieopeningen worden afgesloten en storingen kunnen worden veroorzaakt.
- Plaats de receiver niet in de buurt van een apparaat, zoals een televisie, videorecorder of cassettedeck. (Als de receiver wordt gebruikt in combinatie met een televisie, videorecorder of cassettedeck en te dicht bij een dergelijk apparaat staat, kan er ruis ontstaan en kan de beeldkwaliteit verslechteren. De kans hierop is groot bij een binnenantenne.)
- Ga voorzichtig te werk als u de receiver op speciaal behandelde oppervlakken (met was of olie behandeld, gepolijst, enz.) plaatst, anders kunnen er vlekken of verkleuringen optreden.

Werking

Schakel het receiver uit en trek de stekker uit het stopcontact voordat u een ander apparaat aansluit.

Reiniging

Reinig de behuizing, het paneel en de bedieningselementen met een zachte doek die licht is bevochtigd met een mild zeepsopje. Gebruik geen schuursponsje, schuurpoeder of oplosmiddelen, zoals alcohol of benzine.

Onderdelen vervangen

In de gevallen dat de receiver gerepareerd is, kunnen de gerepareerde onderdelen bewaard worden voor hergebruik of recycledoeleinden.

Specificaties

Versterkergedeelte¹⁾

Gebruik van luidsprekerimpedantie
6 ohm – 16 ohm

Minimaal RMS-uitgangsvermogen
(6 ohm, 20 Hz – 20 kHz, THV 0,09%)
90 W + 90 W

Uitgangsvermogen stereomodus
(6 ohm, 1 kHz, THV 0,9%)
105 W + 105 W

Uitgangsvermogen surroundmodus²⁾
(6 ohm, 1 kHz, THV 0,9%)
145 W per kanaal

¹⁾ Onder de volgende omstandigheden gemeten:

Regio	Stroomvereisten
VS, Canada, Taiwan	120 V wisselstroom, 60 Hz
Oceanië, Europa	230 V wisselstroom, 50 Hz

²⁾ Uitgang referentievermogen voor voor, midden, surround en surround-achterluidsprekers. Afhankelijk van de instellingen van het geluidsveld en de bron, kan het zijn dat er geen geluid wordt weergegeven.

Frequentiebereik

Analoog
10 Hz – 100 kHz, +0,5/-2 dB (met geluidsveld en equalizer verbonden)

Ingang

Analoog
Gevoeligheid: 500 mV/50 kilo-ohm
Signaal/ruis-verhouding³⁾: 105 dB (A⁴⁾, 500 mV⁵⁾)
Digitaal (Coax)
Impedantie: 75 ohm
Signaal/ruis-verhouding: 100 dB (A⁴⁾, 20 kHz LPF)
Digitaal (Optisch)
Signaal/ruis-verhouding: 100 dB (A⁴⁾, 20 kHz LPF)

Uitgang (Analoog)

SUBWOOFER
Voltage: 2 V/1 kilo-ohm

Equalizer

Versterkingsniveaus
±10 dB, in stappen van 1 dB

³⁾ INPUT SHORT (met geluidsveld en equalizer verbonden)

⁴⁾ Gewogen netwerk

⁵⁾ Ingangsniveau

FM-tunergedeelte

Afstembereik

Modellen in de VS en Canada:
87,5 MHz – 108,0 MHz (100 kHz-stap)
Overige modellen:
87,5 MHz – 108,0 MHz (50 kHz-stap)

Antenne

FM-draadantenne

Antenne-aansluitingen

75 ohm, asymmetrisch

HDMI-Video

Resolutie

- 480p/60 Hz
- 576p/50 Hz
- 720p/60 Hz, 50 Hz, 30 Hz, 24 Hz
- 1080i/60 Hz, 50 Hz
- 1080p/60 Hz, 50 Hz, 30 Hz, 25 Hz, 24 Hz
- 4K/60 Hz, 50 Hz, 30 Hz, 25 Hz, 24 Hz

Ondersteunt

HDCP 2.2, HDR (HDR10, Hybrid Log-Gamma, Dolby Vision), 3D, Deep Color (Deep Colour), ITU-R BT.2020, ARC

Voedingsgedeelte

POWER SUPPLY-poort

DC 5 V 1 A (Max.)

BLUETOOTH-gedeelte

Communicatiesysteem

BLUETOOTH-specificatie versie 4.2

Uitgang

BLUETOOTH-specificatie vermogensklasse 1

Maximum communicatiebereik

Gezichtslijn ongeveer 30 m¹⁾

Frequentieband

2,4 GHz band

Modulatiemethode

FHSS (Freq Hopping Spread Spectrum)

Compatibele BLUETOOTH-profielen²⁾

A2DP 1.2 (Advanced Audio Distribution Profile)
AVRCP 1.6 (Audio Video Remote Control Profile)

Ondersteunde codecs³⁾

SBC⁴⁾, AAC

Zendbereik (A2DP)

20 Hz – 20.000 Hz
(bemonsteringsfrequentie 44,1 kHz)

Frequentieband en maximaal uitgangsvermogen (alleen Europese modellen)

BLUETOOTH

Frequentieband	Maximaal uitgangsvermogen
2.400 MHz – 2.483,5 MHz	≤ 6,0 dBm

- 1) Het actuele bereik varieert afhankelijk van factoren zoals obstakels tussen de apparaten, magnetische velden rondom een magnetron, statische elektriciteit, draadloze telefoons, ontvangstgevoeligheid, prestatie van de antenne, besturingssysteem, softwaretoepassing, enz.
- 2) BLUETOOTH-standaardprofielen geven het doel aan van de BLUETOOTH-communicatie tussen de apparaten.
- 3) Codec: Audiosignaalcompressie en conversieformaat
- 4) Subband codec

Algemeen

Stroomvereisten

Regio	Stroomvereisten
VS, Canada, Taiwan	120 V wisselstroom, 60 Hz
Oceanië	230 V wisselstroom, 50 Hz
Europa	230 V wisselstroom, 50/60 Hz

Stroomverbruik

240 W

Stand-bystand: 0,3 W

(Als "CTRL.HDMI" is ingesteld op "CTRL OFF", "STBY.THRU" is ingesteld op "OFF" en "BT STBY" is ingesteld op "STBY OFF".)

Stand-bystand BLUETOOTH (alle draadloze netwerkpoorten zijn geactiveerd): 0,5 W

(Als "BT STBY" is ingesteld op "STBY ON", "CTRL.HDMI" is ingesteld op "CTRL OFF" en "STBY.THRU" is ingesteld op "OFF".)

Afmetingen (breedte/hoogte/diepte) (ongeveer)

430 mm × 133 mm × 297 mm, inclusief uitstekende delen en bedieningen

Gewicht (ongeveer)

7,4 kg

Ontwerp en technische gegevens kunnen zonder voorafgaande kennisgeving worden gewijzigd.

Auteursrechten

Deze receiver is uitgerust met Dolby¹⁾ Digital Surround en het DTS²⁾ Digital Surround-systeem.

1) Geproduceerd onder licentie van Dolby Laboratories. Dolby, Dolby Atmos, Dolby Audio, Dolby Vision, en het dubbele-D-symbool zijn handelsmerken van Dolby Laboratories.

2) Voor DTS-patenten, zie <http://patents.dts.com>. Geproduceerd onder licentie van DTS, Inc. DTS, het symbool, DTS en het symbool samen, DTS:X en het DTS:X-logo zijn geregistreerde handelsmerken van DTS, Inc. in de Verenigde Staten en/of andere landen. © DTS, Inc. Alle rechten voorbehouden.

De receiver is uitgerust met High-Definition Multimedia Interface (HDMI™)-technologie. De begrippen HDMI, HDMI High-Definition Multimedia Interface en het HDMI-logo zijn handelsmerken of geregistreerde handelsmerken van HDMI Licensing Administrator, Inc. in de Verenigde Staten en andere landen.

"BRAVIA" is een handelsmerk van Sony Corporation.

"PlayStation" is een geregistreerd handelsmerk van Sony Computer Entertainment Inc.

WALKMAN® en het WALKMAN®-logo zijn geregistreerde handelsmerken van de Sony Corporation.

Het merk en logo BLUETOOTH® zijn geregistreerde handelsmerken van Bluetooth SIG, Inc. en het gebruik van dergelijke merken door Sony Corporation is onder licentie. Andere handelsmerken en handelsnamen zijn van de respectievelijke eigenaren.

Alle andere handelsmerken en geregistreerde handelsmerken zijn van de respectievelijke eigenaren. In deze gebruiksaanwijzing, zijn ™ en ®-aanduidingen niet gespecificeerd.

BLUETOOTH-communicatie

Ondersteunde BLUETOOTH-versie en profielen

Het profiel verwijst naar een standaard set van functies voor diverse BLUETOOTH-productfuncties. Zie het "BLUETOOTH-gedeelte" in "Specificaties" (pagina 55) voor de BLUETOOTH-versie en profielen die door deze receiver worden ondersteund.

Effectief communicatiebereik

BLUETOOTH-apparaten dienen binnen ongeveer 10 meter (zonder obstructies) van elkaar gebruikt te worden. Het effectieve communicatiebereik wordt korter bij de volgende omstandigheden.

- Als een persoon, metalen object, muur of andere obstructie tussen de apparaten met een BLUETOOTH-verbinding staat
- Locaties waar een draadloze LAN geïnstalleerd is
- In de buurt van magnetrons die in gebruik zijn
- Locaties waar andere elektromagnetische golven gegenereerd worden

Effecten door andere apparaten

BLUETOOTH-apparaten en een draadloze LAN (IEEE 802.11b/g/n) gebruiken dezelfde frequentieband (2,4 GHz). Als u uw BLUETOOTH-apparaat in de buurt van een apparaat gebruikt met draadloze LAN-mogelijkheid, kan er elektromagnetische storing ontstaan. Dit kan resulteren in lagere gegevensoverdrachtsnelheden of het onvermogen om verbinding te maken. Als dit zich voordoet dient u de volgende oplossingen te proberen:

- Gebruik deze receiver op minstens 10 meter afstand van het draadloze LAN-apparaat.
- Schakel het draadloze LAN-apparaat uit als het BLUETOOTH-apparaat binnen 10 meter wordt gebruikt.

- Installeer deze receiver en dit BLUETOOTH-apparaat zo dicht mogelijk bij elkaar in de buurt.

Effecten op andere apparaten

De radiogolven die deze receiver uitzendt kunnen storing in de werking van enkele medische apparaten veroorzaken.

Aangezien deze storing in een defect kan resulteren, dient u altijd in de volgende locaties de voeding van deze receiver en het BLUETOOTH-apparaat uit te schakelen:

- In ziekenhuizen, treinen, vliegtuigen, bij tankstations en andere plaatsen waar ontvlambare gassen aanwezig kunnen zijn
- In de buurt van automatische deuren of brandalarmen

Opmerking

- Deze receiver ondersteunt de veiligheidsfuncties die aan de BLUETOOTH-specificaties voldoen, om voor een veilige verbinding te zorgen tijdens de communicatie met BLUETOOTH-technologie. Deze beveiliging kan echter, afhankelijk van de content en andere factoren, niet voldoende zijn, dus ben altijd voorzichtig als u een communicatie uitvoert met BLUETOOTH-technologie.
- Sony kan niet aansprakelijk worden gesteld voor schade of andere verliezen die voortvloeien uit een informatiekijd tijdens communicatie met BLUETOOTH-technologie.
- BLUETOOTH-communicatie wordt niet per definitie gegarandeerd met alle BLUETOOTH-apparaten die hetzelfde profiel als deze receiver hebben.
- BLUETOOTH-apparaten die met deze receiver verbonden zijn moeten aan de BLUETOOTH-specificatie voldoen, voorgeschreven door Bluetooth SIG, Inc., en moeten gecertificeerd zijn. Zelfs als een apparaat voldoet aan de BLUETOOTH-specificatie kunnen er situaties zijn waarbij de karakteristieken of specificaties van het BLUETOOTH-apparaat het onmogelijk maken om verbinding te maken of tot verschillende bedieningsmethoden, display of bediening kan leiden.
- Afhankelijk van het BLUETOOTH-apparaat dat met deze receiver is verbonden, de communicatie-omgeving of de omgevingscondities kan er storing ontstaan of de audio onderbroken worden.

Met alle vragen over of eventuele problemen met de receiver kunt u terecht bij de dichtstbijzijnde Sony-handelaar.

Ondersteunde afspeelformaten

Ondersteunde digitale audioformaten

De digitale audioformaten die de receiver kan decoderen zijn afhankelijk van de digitale audio-uitgangsaansluitingen van het aangesloten apparaat. Deze receiver ondersteunt de volgende audioformaten.

Digitaal audioformaat	Maximale aantal gedecodeerde kanalen	Aansluiting met de receiver
Dolby Digital ("DD")	5.1	COAXIAL/OPTICAL, HDMI
Dolby Digital Plus ("DD+") ¹⁾	7.1	HDMI
Dolby TrueHD ("DTHD") ¹⁾	7.1	HDMI
Dolby Atmos – Dolby Digital Plus ("ATMOS") ^{1),2)}	5.1.2 of 7.1	HDMI
Dolby Atmos – Dolby TrueHD ("ATMOS") ^{1),2)}	5.1.2 of 7.1	HDMI
DTS ("DTS")	5.1	COAXIAL/OPTICAL, HDMI
DTS-ES Discrete ("DTSES.DSC")	6.1	COAXIAL/OPTICAL, HDMI
DTS-ES Matrix ("DTSES.MTX")	6.1	COAXIAL/OPTICAL, HDMI
DTS 96/24 ("DTS 9624")	5.1	COAXIAL/OPTICAL, HDMI
DTS-HD High Resolution Audio ("DTSHD HR") ¹⁾	7.1	HDMI
DTS-HD Master Audio ("DTSHD MA") ¹⁾	7.1	HDMI
DTS:X ("DTS-X") ¹⁾	5.1.2 of 7.1	HDMI
DTS:X Master Audio ("DTS-X MA") ¹⁾	5.1.2 of 7.1	HDMI
DTS Express ("DTS EXP")	7.1	HDMI
DSD ("DSD") ¹⁾	5.1	HDMI
Meerkanaals lineaire PCM ("PCM") ¹⁾	7.1	HDMI

¹⁾ Audiosignalen worden in een ander formaat uitgevoerd als het afspeelapparaat niet overeenkomt met het huidige formaat. Voor meer informatie zie de gebruiksaanwijzing van het afspeelapparaat.

²⁾ Dolby Atmos wordt gedecodeerd als Dolby Digital Plus of Dolby TrueHD als het luidsprekerpatroon is ingesteld op "2.0", "2.1", "3.0", "3.1", "4.0", "4.1", "5.0" of "5.1".

Index

Cijfers

- 2.1-kanaal 22
- 2ch Stereo 39
- 4K 24
- 5.1.2-kanaal 18, 19
- 5.1-kanaal 16, 20, 21
- 7.1-kanaal 17

A

- Aansluiting
 - Audiovisuele apparaten 28
 - FM-antenne 30
 - Luidspreker 15
 - Televisie 23
- Afstandsbediening 11
- ARC 24, 25, 26, 34
- Audio Enhancer 39
- Audioformaat 58
- Audio-retourkanaal 24, 25, 26, 34
- Auto Format Decoding 39
- Automatische kalibratie 31

B

- Batterijen 12
- Bi-amp-aansluiting 21
- Bijgeleverde items 5
- BLUETOOTH
 - Afspelen 36
 - Koppelen 36
 - Profiel 55
 - Versie 55
- BT.2020 23
- B-voorluidsprekers 20

D

- Deep Color (Deep Colour) 23
- Direct 39
- Displaypaneel 9
- Dolby Surround 39

E

- Easy Setup 30

F

- FM-radio 35
- Foutmeldingen 52
- Front Surround 22, 39

G

- Geluidseffecten 38
- Geluidsveld 38

H

- HDCP 2.2 24
- HDMI 23
- HDMI-signaalformaat 34
- HDR 23
- Headphone(2ch) 40
- Helpgids 5
- Herstellen
 - Geluidsvelden 38
 - Receiver 45
- Homemenu 42

I

- Initialisatie
 - Geluidsvelden 38
 - Receiver 45

K

- Kabel 15
- Koppelen 36

L

- Luidspreker
 - Kabel 15
 - Patroon 43
- Luidsprekers geschikt voor Dolby Atmos 19

M

- Meerkanaals surroundgeluid 16, 20
- Meldingen 52
- Menu
 - Home 42
- Middenluidspreker 13
- Multi Ch Stereo 39

N

Neural-X 39

NIGHT MODE 8, 11

O

Ondersteunde afspeelformaten

Audio 58

OPTIONS 42

P

PURE DIRECT 8, 11

R

Receiver

Achterpaneel 10

Displaypaneel 9

Voorpaneel 7

S

Standaardinstellingen

Geluidsvelden 38

Receiver 45

Stroomverbruik 56

Subwoofer 13

Surround-achterluidsprekers 17

T

Taal 31

Televisiescherm

Homemenu 42

Top-middenluidsprekers 18

V

Voorluidspreker 45

ATTENZIONE

Per ridurre il rischio di incendi o scosse elettriche, non esporre l'apparecchio alla pioggia o all'umidità.

Per ridurre il rischio di incendi, non coprire le aperture di ventilazione dell'apparecchio con giornali, tovaglie, tende e simili.

Non esporre l'apparecchio a sorgenti di fiamma non protette (ad esempio candele accese).

Per ridurre il rischio di incendi o scosse elettriche, non esporre l'apparecchio a cadute o spruzzi e non collocare sull'apparecchio stesso oggetti contenenti liquidi, quali ad esempio vasi.

Non installare l'apparecchio in uno spazio chiuso, come una libreria o un mobiletto da incasso.

Poiché la spina è utilizzata per scollegare l'apparecchio dalla corrente di rete, collegare l'apparecchio a una presa di rete CA facilmente accessibile. In caso di funzionamento anomalo dell'apparecchio, scollegare immediatamente la spina dalla presa di rete CA.

L'apparecchio non è scollegata dalla corrente di rete fintanto che rimane collegata alla presa di rete CA, anche se l'apparecchio stessa è stata spenta.

AVVERTENZA

Rischio di esplosione se si sostituisce la batteria con una di tipo non corretto.

Non esporre le batterie o gli apparecchi con le batterie installate a fonti di calore eccessivo, quali luce solare e fuoco.



AVVERTENZA SUPERFICIE CALDA

Per ridurre il rischio di pericolo di ustioni termiche, non toccare la superficie calda in cui viene visualizzato questo simbolo.

Per i clienti in Europa



Smaltimento delle batterie (pile e accumulatori) esauste e delle apparecchiature elettriche ed elettroniche a fine vita (applicabile in tutti i Paesi dell'Unione Europea e negli altri Paesi con sistema di raccolta differenziata)

Questo simbolo sul prodotto, batteria o imballo indica che il prodotto non deve essere considerato come un normale rifiuto domestico. Su talune batterie questo simbolo può essere utilizzato in combinazione con un simbolo chimico. Il simbolo chimico del piombo (Pb) è aggiunto se la batteria contiene più dello 0,004% di piombo.

Assicurandovi che questi prodotti e le batterie siano smaltiti correttamente, contribuirete a prevenire potenziali conseguenze negative per l'ambiente e per la salute che potrebbero essere causate dal trattamento inappropriato dei medesimi prodotti o batterie. Il riciclo dei materiali aiuterà a preservare le risorse naturali. Nel caso di prodotti che per ragioni di sicurezza, prestazioni o integrità dei dati richiedono una connessione permanente con una batteria in essi incorporata, la stessa dovrà essere sostituita esclusivamente da personale qualificato. Per assicurarsi che la batteria sia trattata correttamente, si prega di consegnare i prodotti a fine vita in un centro di raccolta idoneo per il riciclo di apparecchiature elettriche ed elettroniche.

Per tutte le altre batterie, si prega di consultare la sezione relativa alla rimozione sicura della batteria dal prodotto. Si prega di consegnare le batterie in un centro di raccolta idoneo per il riciclo delle batterie esauste. Per informazioni più dettagliate sul riciclo di questi prodotti o batterie, si prega di contattare il vostro Comune, il servizio di smaltimento rifiuti ovvero il punto vendita presso il quale è stato acquistato il prodotto o la batteria. In caso di smaltimento abusivo di batterie o di apparecchiature elettriche ed elettroniche potrebbero essere applicate le sanzioni previste dalla normativa vigente (valido solo per l'Italia).

Nota per i clienti: le seguenti informazioni sono applicabili esclusivamente agli apparecchi venduti nei paesi in cui sono in vigore le Direttive UE

Questo prodotto è stato fabbricato da o per conto di Sony Corporation.

Importatore UE: Sony Europe Limited.

Richieste all'importatore UE o relative alla conformità di prodotto in Europa devono essere indirizzate al rappresentante autorizzato del costruttore, Sony Belgium, *bijkantoor van Sony Europe Limited*, Davincilaan 7-D1 1935 Zaventem, in Belgio.

Con la presente, Sony Corporation dichiara che questo apparecchio è conforme alla Direttiva 2014/53/UE.

Il testo completo della dichiarazione di conformità UE è disponibile al seguente indirizzo Internet:

<http://www.compliance.sony.de/>



Questa apparecchiatura radio deve essere utilizzata con la/e versione/i approvata/e del software che è/sono indicata/e nella Dichiarazione di Conformità UE. Il software caricato su questa apparecchiatura radio risulta ottemperare ai requisiti essenziali della Direttiva 2014/53/UE.

Per verificare la versione del software premere AMP MENU, quindi selezionare "<SYSTEM>" utilizzando $\blacktriangle/\blacktriangledown$ e \odot .

Questo Multi Channel AV Receiver è progettato per la riproduzione audio e video da dispositivi connessi, lo streaming di brani musicali da un dispositivo BLUETOOTH® e un sintonizzatore FM.

Questo apparecchio è stato testato e trovato conforme ai limiti indicati nel regolamento EMC utilizzando un cavo di collegamento con lunghezza inferiore ai 3 metri.

È possibile che un'eccessiva pressione audio emessa dagli auricolari e dalle cuffie causi la perdita dell'udito.

Indice

Elementi in dotazione	5
Caratteristiche principali del ricevitore	6
Parti e comandi	7

Collegamento e preparazione

1: Decisione sul sistema diffusori	13
2: Impostazione/collegamento dei diffusori	15
3: Collegamento di un televisore	23
4: Collegamento di dispositivi audio-video	28
5: Collegamento dell'antenna FM	30
6: Accensione del ricevitore ed esecuzione di Easy Setup	30
7: Impostazione per HDMI	34

Riproduzione

Riproduzione di audio e immagini sul televisore e/o sui dispositivi audio-video collegati	35
Riproduzione di audio su un dispositivo BLUETOOTH	36
Selezione di effetti audio	38

Menu/Altre funzioni

Utilizzo dei menu sullo schermo del televisore	42
Selezione dello schema diffusori	43
Accensione dei diffusori anteriori	45
Ripristino delle impostazioni predefinite di fabbrica	45

Guida alla soluzione dei problemi/Caratteristiche tecniche

Guida alla soluzione dei problemi	46
Precauzioni	54
Caratteristiche tecniche	55
Informazioni sul copyright	56
Comunicazione BLUETOOTH	57
Formati riproducibili supportati	58
Indice analitico	59

Elementi in dotazione

- Ricevitore (1)

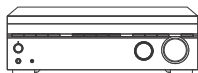

- Telecomando (1)

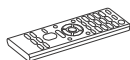

- Pile R03 (formato AAA) (2)



- Antenna a filo FM (1)



- Microfono di calibrazione (1)



- Guida di avvio (1)



Spiega come collegare il sistema diffusori a 5.1.2 canali, eseguire le impostazioni iniziali e ascoltare i dispositivi connessi.

- Istruzioni per l'uso (questo opuscolo) (1)



Spiega i collegamenti necessari, le impostazioni iniziali e le operazioni fondamentali.

Manuali forniti in dotazione a questo prodotto

- Alcune illustrazioni sono presentate sotto forma di disegni concettuali, e possono essere diverse dai prodotti effettivi.
- I manuali forniti per questo prodotto descrivono principalmente le procedure per l'utilizzo del telecomando. È possibile utilizzare anche i comandi su ricevitore se hanno nomi identici o simili a quelli del telecomando.

- Il testo racchiuso tra parentesi ([--]) appare sullo schermo del televisore, e il testo racchiuso tra virgolette doppie ("--") appare sul pannello display.
- Le voci visualizzate sullo schermo del televisore possono variare a seconda della zona.

La Guida (istruzioni per l'uso online su base web) fornisce informazioni sulle funzioni e le operazioni avanzate.

È possibile visualizzare la Guida online del computer, nonché su smartphone o tablet. Aprire il browser e immettere il seguente URL o utilizzare la funzione lettore codice QR per accedere al sito.



Per i clienti in Europa



http://rd1.sony.net/help/ha/strdh79/h_eu/

Per clienti a Taiwan



<http://rd1.sony.net/help/ha/strdh79/zh-tw/>

Per clienti in altre aree



http://rd1.sony.net/help/ha/strdh79/h_zz/

Caratteristiche principali del ricevitore

Compatibile con i formati audio basati su oggetti più recenti

Dolby TrueHD, DTS-HD Master Audio e i formati audio basati su oggetti (Dolby Atmos e DTS:X) sono supportati (solo quando i dispositivi sono collegati tramite cavi HDMI). Si può ascoltare suono surround per 360 gradi.

Compatibile con formati video 4K di alta qualità*

- Il ricevitore supporta HDCP 2.2, Dolby Vision, HDR10 e Hybrid Log-Gamma, che consentono di visualizzare immagini video di alta qualità (pagina 23).

* A seconda del segnale video in ingresso, è necessario modificare l'impostazione di "SIG. FMT".

Dotato di funzione di calibrazione automatica (D.C.A.C. avanzato) che consente la visualizzazione e l'ascolto in un ambiente quasi ideale

- D.C.A.C. avanzato misura e calibra distanza, livello e caratteristiche di frequenza dei diffusori con il microfono di calibrazione mono in dotazione per adattarsi all'ambiente di visualizzazione e ascolto (pagina 31).
- La funzione A.P.M. (Automatic Phase Matching) calibra le caratteristiche di fase dei diffusori in modo da poter ascoltare suono surround corrispondente.

Riproduce un suono surround virtuale anche in un ambiente in cui il diffusore posteriore non può essere installato (Front Surround)

Consente di ascoltare un suono surround equivalente a quello di un sistema diffusori a 5.1 canali con solo due diffusori anteriori (pagina 22).

Compatibile con tecnologia wireless BLUETOOTH®

- Collegare un WALKMAN®, uno smartphone o un tablet al ricevitore tramite la funzione BLUETOOTH per riprodurre il contenuto musicale su questi dispositivi in modo wireless (pagina 36).
- È possibile accendere questo ricevitore da un dispositivo BLUETOOTH associato anche quando il ricevitore è in modalità standby. Per ulteriori informazioni sul funzionamento, visitare la Guida.

Campi sonori selezionabili in base alle preferenze

È possibile selezionare da un'ampia gamma di campi sonori in base ai collegamenti dei diffusori o alle sorgenti di ingresso (2ch Stereo, Direct, Auto Format Decoding, ecc.) (pagina 38).

Dotato di un jack HDMI compatibile con Canale di ritorno audio (ARC)

L'audio del televisore può essere emesso dal ricevitore utilizzando un solo cavo HDMI (pagina 24, 25, 26).

Supporta collegamento a due amplificatori dei diffusori anteriori

È possibile migliorare la qualità audio dei diffusori anteriori collegando diversi amplificatori sia a un tweeter che a un woofer, utilizzando il collegamento a due amplificatori (pagina 21).

Parti e comandi

Pannello anteriore del ricevitore

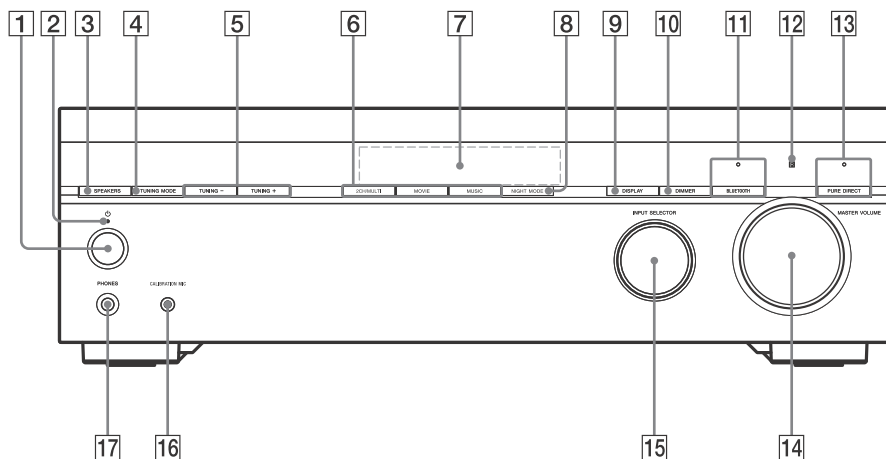

1 (accensione)

Accende il ricevitore o lo imposta in modo standby.

2 **Indicatore di accensione**

- **Verde:** Il ricevitore è acceso.
- **Rosso:** Il ricevitore si trova nel modo standby e si è effettuata una delle seguenti impostazioni:
 - “CTRL.HDMI” è impostato su “CTRL ON”.
 - “BT STBY” è impostato su “STBY ON”.*
 - “STBY.THRU” è impostato su “ON” o “AUTO”.
- **L'indicatore si spegne:** Il ricevitore è in modo standby, e:
 - “CTRL.HDMI” è impostato su “CTRL OFF”.
 - “BT STBY” è impostato su “STBY OFF”.
 - “STBY.THRU” è impostato su “OFF”.

* L'indicatore si illumina in rosso solo se un dispositivo è stato associato al ricevitore e “BT POWER” è impostato su “BT ON”. In assenza di dispositivi associati al ricevitore o se “BT POWER” è impostato su “BT OFF”, l'indicatore si spegne.

3 **SPEAKERS (pagina 45)**

Accende il sistema diffusori.

Nota

L'audio non viene trasmesso dai diffusori quando si seleziona “OFF SPEAKERS”. Assicurarsi di selezionare un'impostazione diversa da “OFF SPEAKERS”.

4 **TUNING MODE**

Selezionare la sintonizzazione automatica o la modalità di sintonizzazione preselezionata.

5 **TUNING +/-**

Ricerca una stazione FM o seleziona stazioni o canali preselezionati.

6 **2CH/MULTI, MOVIE, MUSIC (pagina 38)**

7 **Pannello display (pagina 9)**

8 **NIGHT MODE**

Attiva la funzione Night Mode, che consente di ottenere un effetto sonoro simile a quello di un cinema a livelli di volume ridotti.

Nota

- La funzione Night Mode non è disponibile nei casi riportati di seguito:
 - [Pure Direct] è impostato su [On].
 - Le cuffie sono collegate.
 - Viene utilizzato [Direct] e viene selezionato un ingresso analogico.
- Il ricevitore può riprodurre segnali a una frequenza di campionamento inferiore rispetto a quella effettiva dei segnali in ingresso, a seconda del formato audio.

9 DISPLAY

Visualizza le informazioni sul pannello display.

10 DIMMER

Regola la luminosità del pannello display.

11 BLUETOOTH

Commuta l'ingresso del ricevitore su [BT] e si collega automaticamente all'ultimo dispositivo connesso. Imposta il ricevitore in modalità di associazione quando non vi sono informazioni di associazione sul ricevitore.

Scollega il dispositivo BLUETOOTH quando il ricevitore è collegato ad un dispositivo BLUETOOTH.

**Indicatore BLUETOOTH
(pagina 36)****12 Sensore del telecomando**

Riceve i segnali provenienti dal telecomando.

13 PURE DIRECT

Attiva la funzione Pure Direct che consente la riproduzione ad alta fedeltà di audio da tutti gli ingressi. L'indicatore sopra il tasto si accende quando si attiva la funzione Pure Direct.

Nota

[Calibration Type], [Night Mode], [Equalizer], "A.P.M." e "D.RANGE" non funzionano se è selezionata la funzione Pure Direct.

14 MASTER VOLUME (pagina 35)**15 INPUT SELECTOR**

Seleziona il canale di ingresso collegato al dispositivo che si desidera utilizzare.

**16 Jack CALIBRATION MIC
(pagina 32)****17 Jack PHONES**

Collegare qui le cuffie.

Indicatori sul pannello display

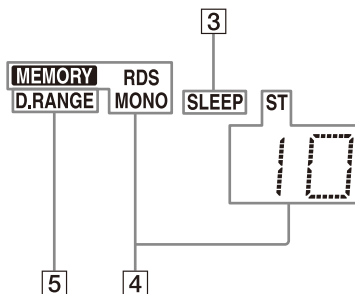
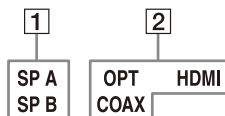

1 Indicatore del sistema di diffusori
(pagina 45)

2 Indicatore ingresso

Si illumina per indicare l'ingresso corrente.

OPT

I segnali digitali vengono immessi attraverso il jack OPTICAL.

COAX

I segnali digitali vengono immessi attraverso il jack COAXIAL.

HDMI

I segnali digitali vengono immessi attraverso il jack HDMI selezionato.

3 SLEEP

Si illumina quando il timer di spegnimento viene attivato.

4 Indicatore di sintonia

Si illumina mentre il ricevitore si sintonizza su una stazione radio.

MEMORY

Viene attivata una funzione della memoria, ad esempio la memoria di preselezione e così via.

RDS (solo modelli destinati all'Europa e all'area Asia Pacifico)

Sintonizzato su una stazione con servizi RDS.

MONO

Trasmissione monofonica

ST

Trasmissione stereo FM



Numero della stazione preselezionata (Il numero cambia in base alla stazione preselezionata selezionata.)

5 D.RANGE

Si illumina quando la compressione della gamma dinamica è attivata.

Pannello posteriore del ricevitore

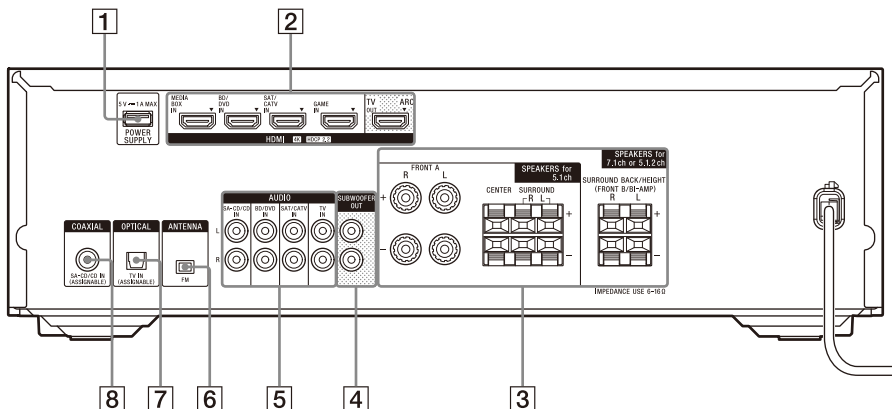

- 1** Porta POWER SUPPLY
Solo per alimentazione.
- 2** Jack HDMI IN/OUT (pagina 23, 24, 25, 26, 27, 28)
Tutti i jack HDMI IN/OUT sul ricevitore supportano HDCP 2.2. HDCP 2.2 è una nuova tecnologia avanzata di protezione del copyright utilizzata per proteggere contenuti come i film 4K.
- 3** Terminali SPEAKERS (pagina 15, 16, 17, 18, 19, 20, 21, 22)
- 4** Jack SUBWOOFER OUT (pagina 16, 17, 18, 19, 20, 21, 22)
- 5** Jack AUDIO IN (pagina 27, 29)
- 6** Terminale FM ANTENNA (pagina 30)
- 7** Jack OPTICAL IN (pagina 25, 27)
- 8** Jack COAXIAL IN (pagina 29)

Telecomando

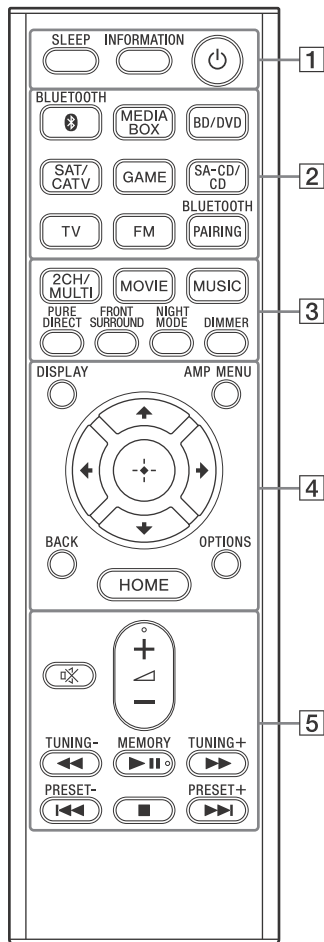

- 1** (accensione) (pagina 31)
Accende il ricevitore o lo imposta in modo standby.

INFORMATION

Visualizza informazioni quali formato audio, ecc. sullo schermo del televisore.

SLEEP

Imposta il ricevitore affinché si spenga automaticamente allo scadere dell'intervallo di tempo specificato.

2 Tasti di ingresso

BLUETOOTH, MEDIA BOX, BD/DVD, SAT/CATV, GAME, SA-CD/CD, TV, FM

Consente di selezionare il canale di ingresso collegato al dispositivo che si desidera utilizzare. Quando si preme uno qualsiasi dei tasti di ingresso, il ricevitore si accende.

Nota

Premendo BLUETOOTH, il ricevitore si accende solo se "BT POWER" è impostato su "BT ON" nel menu "<BT>".

BLUETOOTH PAIRING (pagina 36)

Commuta l'ingresso del ricevitore su [BT] e imposta il ricevitore in modalità di associazione.

3 2CH/MULTI, MOVIE, MUSIC (pagina 38)

Seleziona un campo sonoro.

PURE DIRECT

Attiva la funzione Pure Direct che consente la riproduzione ad alta fedeltà di audio da tutti gli ingressi.

Nota

[Calibration Type], [Night Mode], [Equalizer], "A.P.M." e "D.RANGE" non funzionano se è selezionata la funzione Pure Direct.

FRONT SURROUND

Attiva la funzione Front Surround, che consente di ascoltare un suono surround equivalente a quello di un sistema simile a quello di un cinema con solo due diffusori anteriori.

NIGHT MODE

Attiva la funzione Night Mode, che consente di ottenere un effetto sonoro simile a quello di un cinema a livelli di volume ridotti.

Nota

- La funzione Night Mode non è disponibile nei casi riportati di seguito:
 - [Pure Direct] è impostato su [On].
 - Le cuffie sono collegate.
 - Viene utilizzato [Direct] e viene selezionato un ingresso analogico.

- Il ricevitore può riprodurre segnali a una frequenza di campionamento inferiore rispetto a quella effettiva dei segnali in ingresso, a seconda del formato audio.

DIMMER

Regola la luminosità del pannello display.

4 DISPLAY

Visualizza le informazioni sul pannello display.

AMP MENU

Visualizza il menu sul pannello display per azionare il ricevitore.

⊕ (immettere), ↑/↓/←/→

Premere ↑, ↓, ←, → per selezionare le voci di menu. Quindi, premere ⊕ per immettere la selezione.

BACK

Ritorna al menu precedente o esce dal menu o dalla guida a schermo visualizzata sullo schermo del televisore.

OPTIONS (pagina 42)

Visualizza il menu delle opzioni sullo schermo del televisore.

HOME (pagina 42)

Visualizza il menu principale sullo schermo del televisore.

5 ◀ (volume) +*/-

Regola il livello di volume di tutti i diffusori contemporaneamente.

⊗ (disattivazione dell'audio)

Disattiva momentaneamente l'audio. Premere di nuovo il tasto per ripristinare l'audio.

◀◀/▶▶ (riavvolgimento rapido/avanzamento rapido),

▶▶ (riproduzione/pausa)*,

◀◀/▶▶ (precedente/successivo), ■ (arresto) (pagina 37)

TUNING +/-

Ricerca una stazione FM.

MEMORY*

Memorizza una stazione ricevuta come stazione preselezionata.

PRESET +/-

Seleziona le stazioni o i canali preselezionati.

* I tasti ◀, ▶, ■ e MEMORY sono dotati di punti tattili. Utilizzare i punti tattili come riferimento durante l'uso del ricevitore.

Nota

- Le descrizioni di cui sopra devono essere utilizzate a scopo esemplificativo.
- A seconda del modello del dispositivo collegato, alcune funzioni descritte nella presente sezione potrebbero non funzionare con il telecomando in dotazione.

Per inserire le pile nel telecomando

Inserire due pile R03 (formato AAA) (in dotazione) nel telecomando. Inserire le pile assicurandosi che le estremità + e - siano nella posizione corretta.

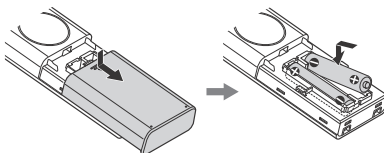

Nota

- Non lasciare il telecomando in luoghi estremamente caldi o umidi.
- Non utilizzare pile nuove e pile vecchie insieme.
- Non utilizzare contemporaneamente pile al manganese e altri tipi di pila.
- Si consiglia di utilizzare pile al manganese AAA.
- Non esporre il sensore dei telecomandi sul pannello anteriore del ricevitore alla luce solare diretta o a luci. Onde evitare problemi di funzionamento.
- Se si prevede di non utilizzare il telecomando per un periodo di tempo prolungato, rimuovere le pile onde evitare possibili danni dovuti a perdite di elettrolita e corrosione.
- Se con il telecomando non è più possibile controllare il ricevitore, sostituire entrambe le pile con altre nuove.

1: Decisione sul sistema diffusori

Decidere il sistema diffusori da impostare in base al numero di diffusori e subwoofer utilizzati. L'illustrazione e la tabella di seguito indicano i tipi di diffusori che possono essere collegati al ricevitore e le posizioni generali per il posizionamento dei diffusori.

Ambiente con ricevitore installato

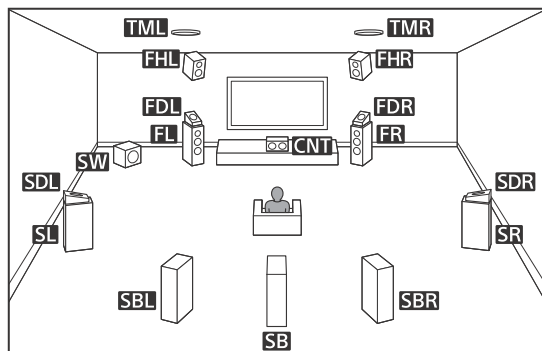

Un altro punto con diffusori anteriori B

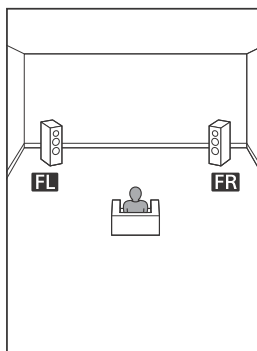

Abbreviazioni utilizzate nelle illustrazioni	Tipo di diffusore	Funzione di ciascun diffusore
FL	Diffusore anteriore sinistro	Produce suoni dai canali anteriori sinistro/destro.
FR	Diffusore anteriore destro	
CNT	Diffusore centrale	Produce suoni vocali dal canale centrale.
SL	Diffusore surround sinistro	Produce suoni dai canali surround sinistro/destro.
SR	Diffusore surround destro	
SBL	Diffusore surround posteriore sinistro	Produce suoni dai canali surround posteriori sinistro/destro.
SBR	Diffusore surround posteriore destro	
SB	Diffusore surround posteriore	Produce suoni dal canale surround posteriore.
SW	Subwoofer	Produce suoni del canale LFE (effetto a bassa frequenza) ed esalta le parti di basso di altri canali.
TML	Diffusore centrale superiore sinistro	Produce suoni dai canali centrali superiori sinistro/destro.
TMR	Diffusore centrale superiore destro	
FDL	Diffusore sinistro anteriore Dolby Atmos	Produce suoni dai canali centrali superiori sinistro/destro e riflette questi suoni al soffitto. Consente la riproduzione dell'audio dei film 3D Dolby Atmos senza installare diffusori da soffitto.
FDR	Diffusore destro anteriore Dolby Atmos	

Abbreviazioni utilizzate nelle illustrazioni	Tipo di diffusore	Funzione di ciascun diffusore
SDL	Diffusore sinistro surround Dolby Atmos	Produce suoni dai canali centrali superiori sinistro/destro e riflette questi suoni al soffitto. Consente la riproduzione dell'audio dei film 3D Dolby Atmos senza installare diffusori da soffitto.
SDR	Diffusore destro surround Dolby Atmos	
FHL	Diffusore anteriore superiore sinistro	Produce suoni dai canali di altezza anteriori sinistro/destro.
FHR	Diffusore anteriore superiore destro	

Suggerimento

- Quando si collega un solo diffusore surround posteriore (SB), posizionarlo direttamente dietro la posizione di ascolto.
- Poiché il subwoofer (SW) non emette segnali altamente direzionali, è possibile collocarlo ovunque si preferisce.

Sistema diffusori descritto nel presente manuale

Il presente manuale descrive l'installazione, i collegamenti e le procedure di impostazione utilizzando il sistema di diffusori tipico indicato nella tabella di seguito come esempio. Per ulteriori informazioni su tutti i sistemi diffusori supportati da questo ricevitore, vedere "Selezione dello schema diffusori" (pagina 43).

Sistema diffusori	Per l'impostazione/ il collegamento dei diffusori, vedere pagina	[ASSIGN SURROUND BACK TERMINALS]	[Speaker Pattern] "PATTERN"	[Front High/ Top/Dolby Speakers] "HEIGHT"
A 5.1 canali	16	[Surround Back Speakers/ Nothing]	[5.1ch] "5.1"	-
B 7.1 canali che utilizza i diffusori surround posteriori	17	[Surround Back Speakers/ Nothing]	[7.1ch] "7.1"	-
C 5.1.2 canali che utilizza i diffusori centrali superiori	18	[Height Speakers]	[5.1.2ch] "5.1.2"	[Top Middle Speakers] "TM"
D 5.1.2 canali che utilizza i diffusori anteriori Dolby Atmos	19	[Height Speakers]	[5.1.2ch] "5.1.2"	[Front Dolby Speakers] "FD"
E 5.1 canali con diffusori anteriori B	20	[Front B Speakers]	[5.1ch] "5.1"	-
F 5.1 canali con collegamento a due amplificatori	21	[Bi-Amplifier Speakers]	[5.1ch] "5.1"	-
G 2.1 canali	22	[Surround Back Speakers/ Nothing]	[2.1ch] "2.1"	-

2: Impostazione/collegamento dei diffusori

Configurare i diffusori e i subwoofer in un ambiente utilizzando la disposizione preferita per il sistema diffusori e collegarli al ricevitore. I disegni di disposizione dei diffusori a pagina 16 e pagine successive forniscono gli esempi di disposizione ideale. Non è necessario configurare i diffusori e i subwoofer esattamente come gli esempi di disposizione. Regolare la disposizione dei diffusori in modo da adattarla in modo ottimale all'ambiente.

Nota

- Collegare diffusori con impedenza nominale da 6 ohm a 16 ohm.
- Prima di collegare i cavi, accertarsi di scollegare il cavo di alimentazione CA.
- Prima di collegare il cavo di alimentazione CA, accertarsi che i fili metallici del cavo dei diffusori non si tocchino tra loro fra i terminali SPEAKERS o sul pannello posteriore del ricevitore. Se i fili vengono a contatto, potrebbero verificarsi danni al circuito dell'amplificatore.
- Se si collega un subwoofer con una funzione di standby automatico, disattivare la funzione quando si guardano film. Se la funzione di standby automatico è attivata, passa automaticamente in modo standby, secondo il livello del segnale di ingresso al subwoofer, pertanto potrebbe non emettere l'audio.

Suggerimento

Se si dispone di un subwoofer, collegarlo ad uno dei jack SUBWOOFER OUT. Se si dispone di due subwoofer, è possibile collegarli a entrambi i jack SUBWOOFER OUT.

Come collegare i cavi dei diffusori

Collegare i cavi dei diffusori con le polarità + (rosso)/- (nero) corrispondenti tra il ricevitore e gli i diffusori come mostrato di seguito. Rimuovere 10 mm di guaina su ogni estremità dei cavi dei diffusori, quindi avvolgere saldamente i trefoli dei diffusori. Inserire le estremità spelate dei cavi nei terminali.

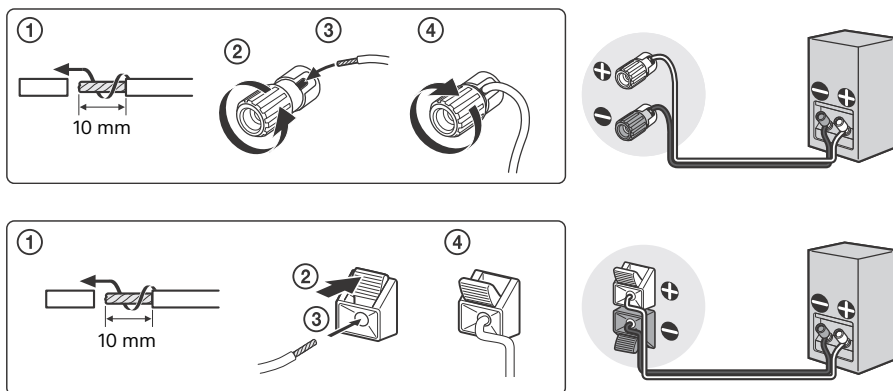

Nota

- Assicurarsi di non rimuovere un'eccessiva quantità di guaina dei cavi dei diffusori, in modo da evitare che i fili dei cavi dei diffusori si tocchino.
- Un collegamento non corretto potrebbe causare danni gravi al ricevitore.

A Sistema diffusori a 5.1 canali

Per ottenere un suono surround multicanale coinvolgente come al cinema sono necessari cinque diffusori (due diffusori anteriori, un diffusore centrale e due diffusori surround) e un subwoofer.

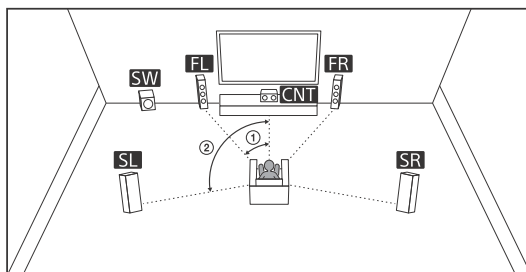

① 30°

② 100° - 120°

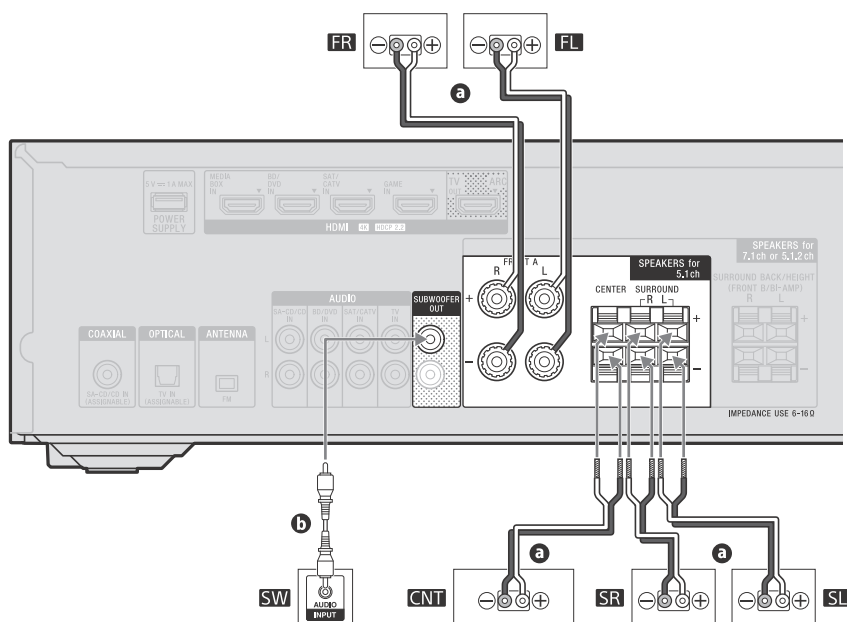

- a** Cavo diffusori (non in dotazione)
- b** Cavo audio mono (non in dotazione)

B Sistema diffusori a 7.1 canali che utilizza diffusori surround posteriori

È possibile ottenere la riproduzione ad alta fedeltà di audio registrato in software DVD o Blu-ray Disc in formato a 6.1 canali o 7.1 canali.

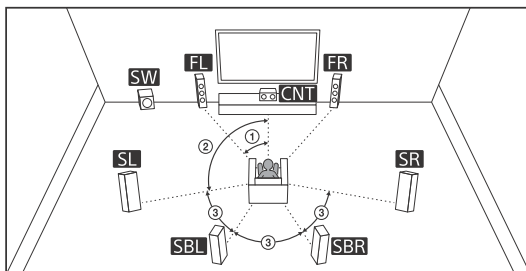

① 30° ② 100° - 120° ③ Stesso angolo

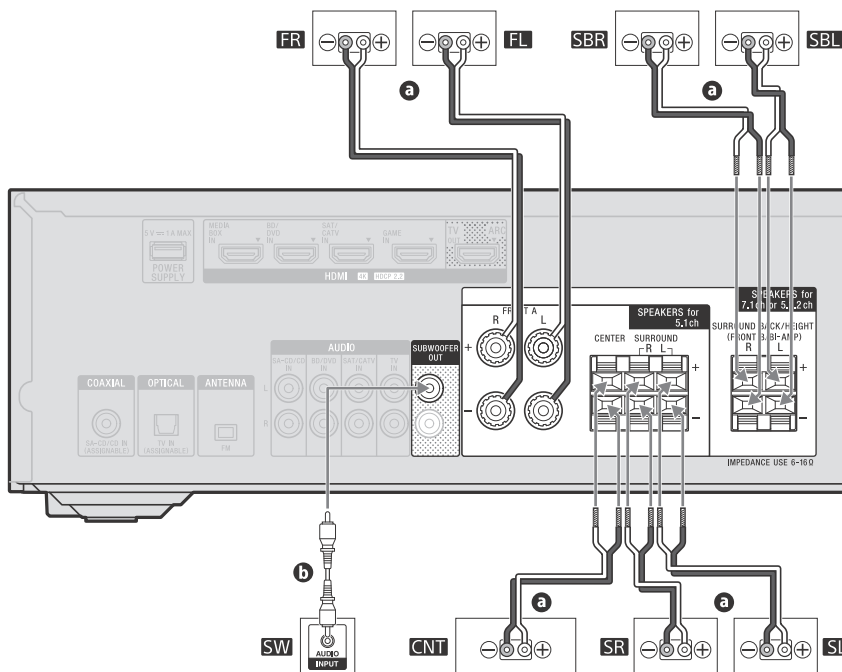

- a Cavo diffusori (non in dotazione)
- b Cavo audio mono (non in dotazione)

Suggerimento

Se si collega solo un diffusore surround posteriore, collocarlo direttamente dietro la posizione di ascolto e collegarlo ai terminali L (+/-).

C Sistema diffusori a 5.1.2 canali che utilizza diffusori centrali superiori

È possibile ottenere effetti sonori verticali collegando altri due diffusori centrali superiori.

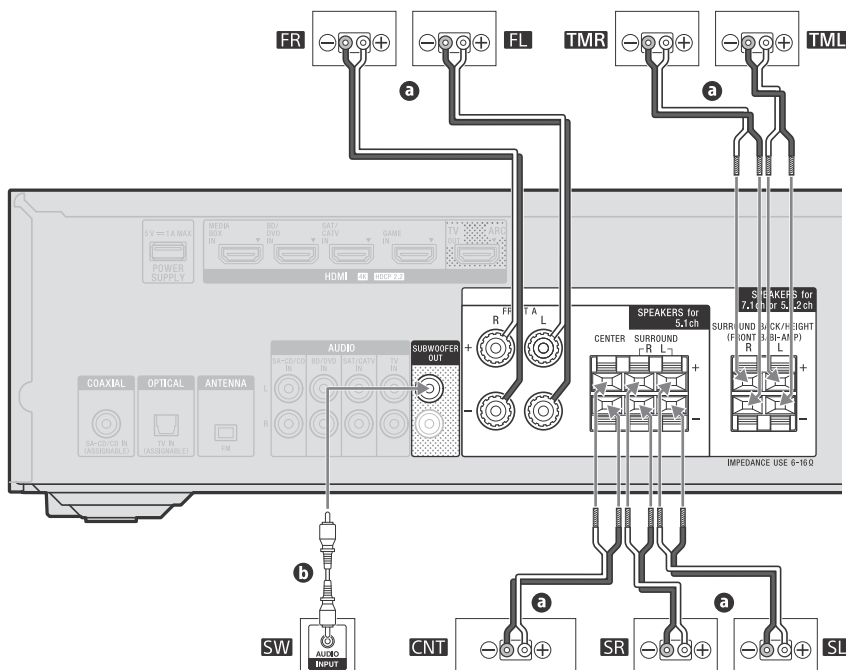
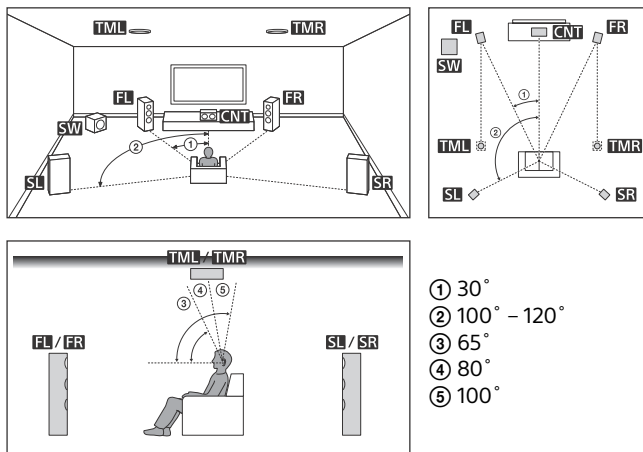

- a** Cavo diffusori (non in dotazione)
- b** Cavo audio mono (non in dotazione)

D Sistema diffusori a 5.1.2 canali che utilizza diffusori anteriori Dolby Atmos

È possibile ottenere effetti sonori verticali collegando altri due diffusori anteriori Dolby Atmos.

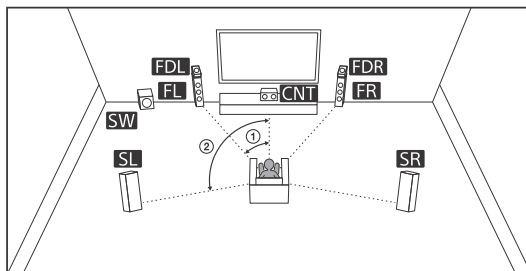

① 30°

② 100° - 120°

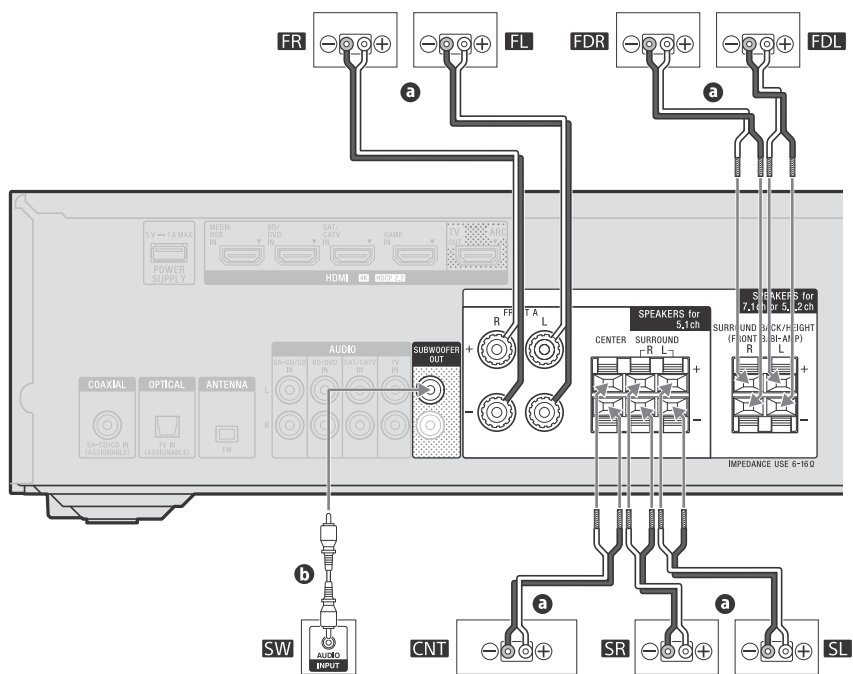

- a** Cavo diffusori (non in dotazione)
- b** Cavo audio mono (non in dotazione)

E Sistema diffusori a 5.1 canali con diffusori anteriori B

È possibile riprodurre l'audio in un altro punto collegando diffusori anteriori B aggiuntivi.

Ambiente con ricevitore installato

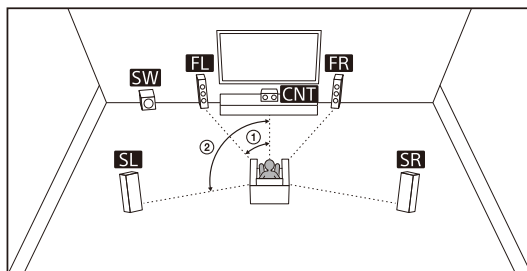

① 30°

② 100° - 120°

Un altro punto

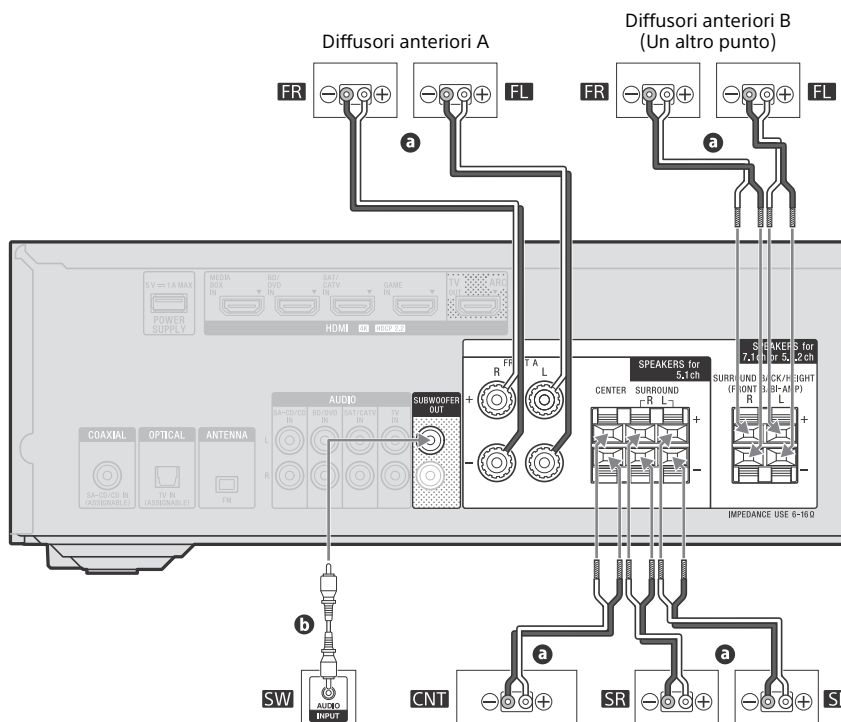
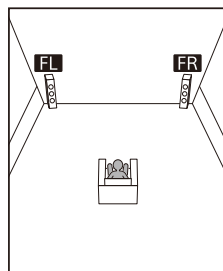

- a Cavo diffusori (non in dotazione)
- b Cavo audio mono (non in dotazione)

Nota

Se si collegano diffusori anteriori B aggiuntivi, è possibile selezionare i diffusori da utilizzare con il tasto SPEAKERS (pagina 45). L'audio non viene trasmesso dai diffusori quando si seleziona "OFF SPEAKERS". Assicurarsi di selezionare un'impostazione diversa da "OFF SPEAKERS".

F Sistema diffusori a 5.1 canali con collegamento a due amplificatori

Se i diffusori anteriori sono a due fili, dotati di terminali separati per suoni ad alta frequenza (tweeter) e a bassa frequenza (woofer), è possibile effettuare il collegamento a due amplificatori. Collegare ogni paio di terminali per tweeter e woofer a questo ricevitore, come mostrato di seguito. È possibile ottenere una riproduzione audio di alta qualità se si azionano tweeter e woofer con amplificatori separate.

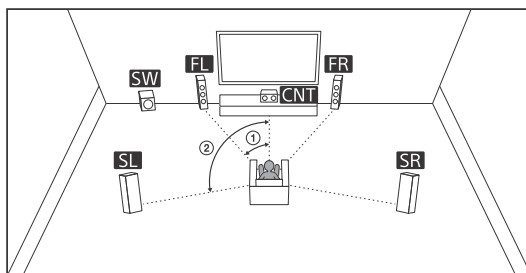

① 30° ② 100° - 120°

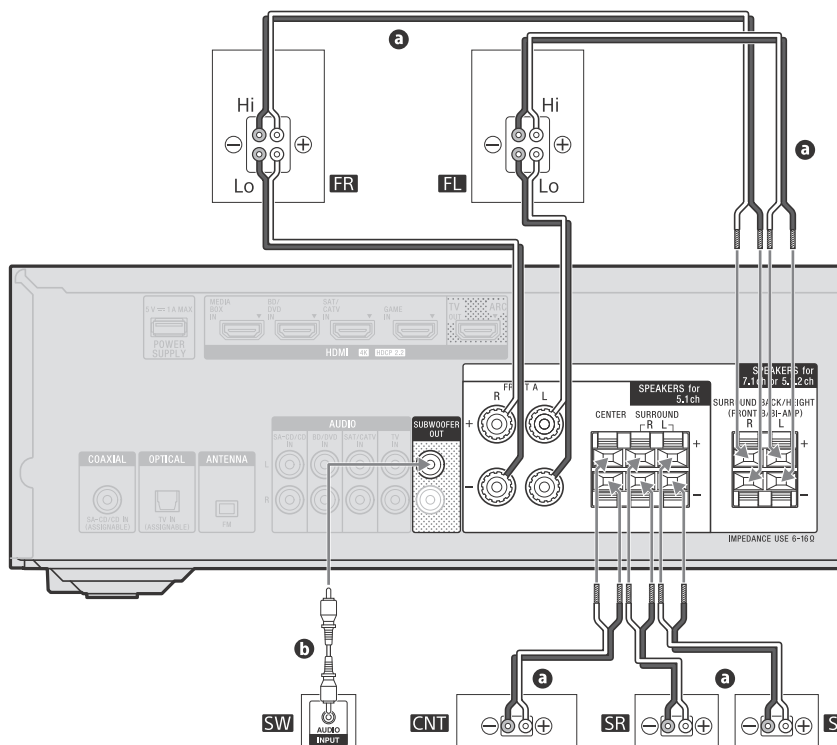

- a** Cavo diffusori (non in dotazione)
- b** Cavo audio mono (non in dotazione)

Nota

Verificare che le parti metalliche di Hi/Lo attaccate ai diffusori siano state rimosse dai diffusori, per evitare problemi di funzionamento del ricevitore.

G Sistema diffusori a 2.1 canali

Se si seleziona [Front Surround] per l'impostazione del campo sonoro, è possibile ascoltare effetti surround equivalenti a quelli di un sistema diffusori a 5.1 canali utilizzando solo i due diffusori anteriori.

Posizionare i diffusori come indicato di seguito e cambiare a poco a poco la direzione dei diffusori anteriori per trovare la direzione che fornisce l'effetto surround ottimale.

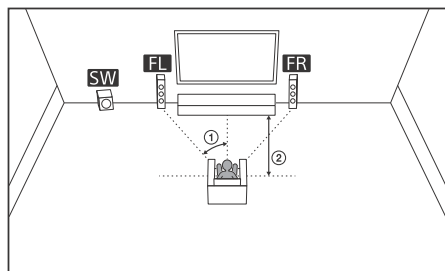

① 30°

② 1,5 m – 3 m

Collocare un tweeter del diffusore anteriore alla stessa altezza delle orecchie.

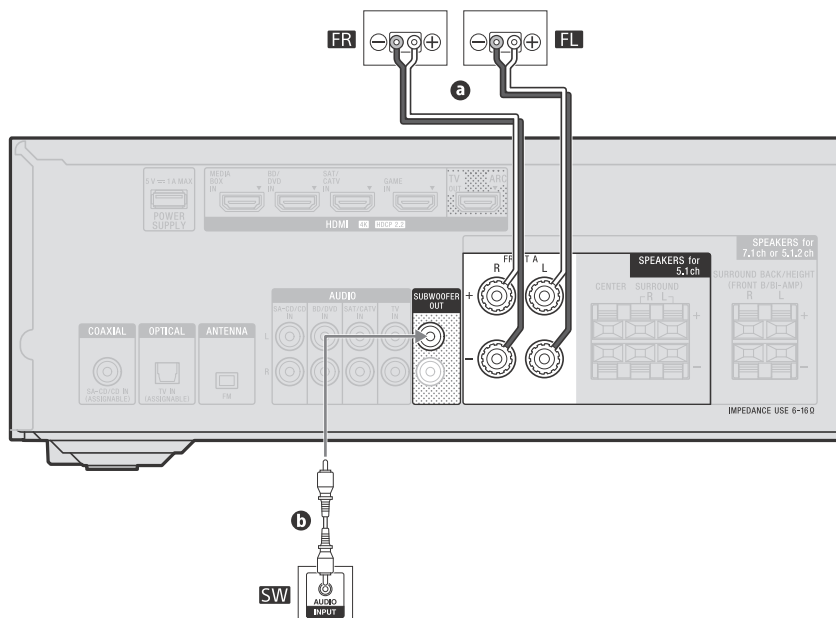

a Cavo diffusori (non in dotazione)

b Cavo audio mono (non in dotazione)

3: Collegamento di un televisore

Nota

Assicurarsi di effettuare il collegamento dei cavi prima di collegare il cavo di alimentazione CA.

Collegare un televisore al jack HDMI TV OUT. È possibile impostare questo ricevitore utilizzando il menu o le istruzioni su schermo visualizzate sullo schermo del televisore. Quando si collega un televisore, è possibile guardare un video e ascoltare l'audio in ingresso dal dispositivo collegato al ricevitore sul televisore. È inoltre possibile ascoltare l'audio del televisore dal diffusore tramite il ricevitore.

Funzioni HDMI

- Sony consiglia di utilizzare un cavo HDMI Sony o un altro cavo autorizzato HDMI. Assicurarsi di utilizzare un cavo HDMI ad alta velocità con Ethernet. Per i segnali video che richiedono banda larga, come 4K/60p 4:4:4, 4:2:2 e 4K/60p 4:2:0 10 bit, ecc., assicurarsi di utilizzare un cavo HDMI Premium ad alta velocità con Ethernet, che supporta banda larga fino a 18 Gbps.
- Se si utilizzano formati video a banda larga, come 4K/60p 4:4:4, 4:2:2 e 4K/60p 4:2:0 10 bit, assicurarsi di impostare il formato di segnale HDMI. Per ulteriori informazioni, vedere "Impostazione del formato di segnale HDMI" (pagina 34).
- Sconsigliamo di utilizzare un cavo di conversione HDMI-DVI. Se si collega un cavo di conversione HDMI-DVI a un dispositivo DVI-D, si potrebbero perdere l'audio e/o l'immagine. Collegare cavi audio separati o cavi di collegamento digitali, poi riassegnare i jack di ingresso se il suono non viene emesso correttamente.
- Tutti i jack HDMI sul ricevitore supportano ampi spazi dei colori ITU-R BT.2020, Deep Color (Deep Colour) e il pass-through dei contenuti HDR (High Dynamic Range).
- Il jack HDMI TV OUT supporta Canale di ritorno audio (ARC).
- Lo spazio dei colori BT.2020 è un nuovo standard di colori più ampia, definito per sistemi televisivi a definizione ultra elevata.
- HDR è un formato video emergente che consente di visualizzare una più ampia gamma di livelli di luminosità.
- Per i dettagli sui formati video supportati, visitare la Guida.

Protezione del copyright relativo ai jack HDMI

- Tutti i jack HDMI sul ricevitore supportano la risoluzione 4K e HDCP 2.2 (tecnologia di produzione da copia (High-bandwidth Digital Content Protection) revisione 2.2). HDCP 2.2 è una nuova tecnologia avanzata di protezione del copyright utilizzata per proteggere contenuti come i film 4K.
- Per guardare contenuti protetti HDCP 2.2 come contenuti 4K, collegare i jack HDMI ai jack che supportano HDCP 2.2 sul televisore e sul dispositivo audio-video. Per conoscere nel dettaglio se il televisore e il dispositivo audio-video sono dotati di jack HDMI compatibile con HDCP 2.2, consultare le istruzioni per l'uso del dispositivo collegato.

Collegamento del cavo audio

- Quando si collega un cavo audio digitale ottico, inserire completamente le spine fino ad avvertire il clic di incastro.
- Non piegare o annodare i cavi audio digitali ottici.

- Tutti i jack audio digitali sono compatibili con le frequenze di campionamento 32 kHz, 44,1 kHz, 48 kHz e 96 kHz.
- Quando si collega un televisore al ricevitore tramite i jack TV IN del ricevitore, impostare il jack di uscita audio del televisore su "Fixed" se può essere alternato fra "Fixed" o "Variable".

Collegamento di un televisore 4K

Quando un jack HDMI del televisore 4K è compatibile con la funzione Canale di ritorno audio (ARC) e HDCP 2.2

Canale di ritorno audio (ARC) è una funzione che invia l'audio digitale del televisore a dispositivi audio-video tramite un cavo HDMI.

Se "ARC" è indicato per il jack di ingresso HDMI del televisore, questo televisore è compatibile con la funzione Canale di ritorno audio (ARC). Con un solo cavo HDMI di collegamento tra il ricevitore e il jack di ingresso HDMI del televisore compatibile con la funzione Canale di ritorno audio (ARC), è possibile ascoltare l'audio del televisore dai diffusori collegati al ricevitore.

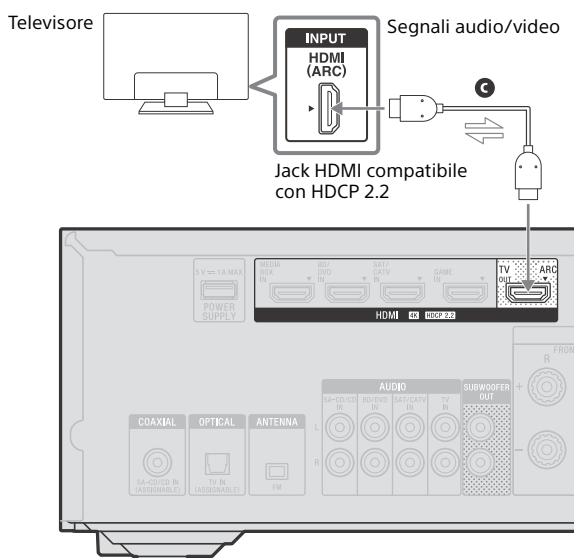

C Cavo HDMI (non in dotazione)

Nota

- Per questo collegamento, è necessario attivare la funzione Controllo per HDMI. Premere AMP MENU, quindi premere $\blacktriangle/\blacktriangledown$ e \odot per selezionare "<HDMI>" - "CTRL.HDMI" - "CTRL ON".
- È inoltre necessario attivare la funzione Controllo per HDMI del televisore. Per ulteriori informazioni, consultare le istruzioni per l'uso del televisore.

Quando il jack HDMI compatibile con Canale di ritorno audio (ARC) sul televisore 4K non è compatibile con HDCP 2.2

Il copyright del contenuto 4K è protetto da HDCP 2.2.

Per fruire dei contenuti 4K, collegare il jack HDMI del ricevitore al jack HDMI compatibile HDCP 2.2 del televisore con un cavo HDMI.

In tal caso, non è possibile inviare l'audio del televisore al ricevitore utilizzando la funzione Canale di ritorno audio (ARC) del televisore. Collegare il jack di uscita ottica del televisore al jack OPTICAL TV IN del ricevitore con un cavo audio digitale ottico.

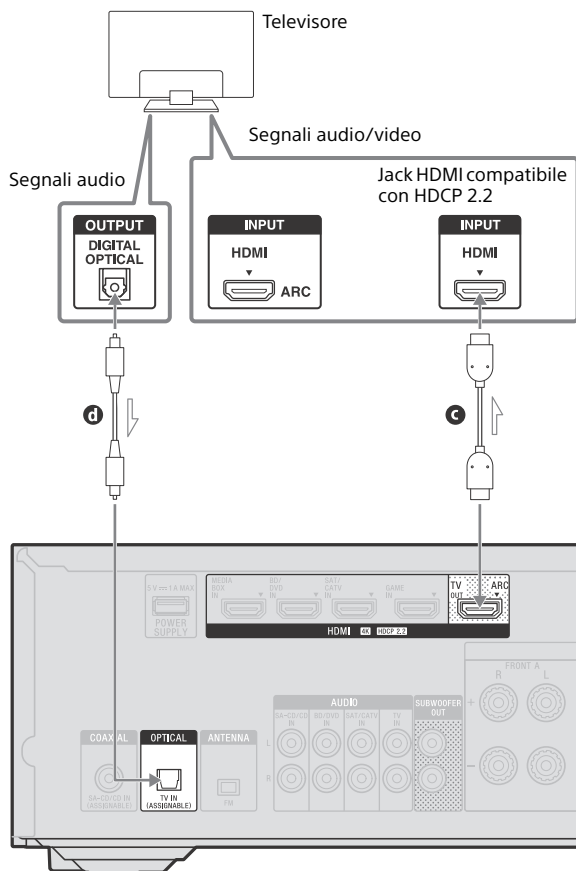

- Ⓒ Cavo HDMI (non in dotazione)
- Ⓓ Cavo audio digitale ottico (non in dotazione)

Collegamento di un televisore non compatibile con 4K

Quando un jack HDMI del televisore è compatibile con Canale di ritorno audio (ARC)

Canale di ritorno audio (ARC) è una funzione che invia l'audio digitale del televisore a dispositivi audio-video tramite un cavo HDMI.

Se "ARC" è indicato per il jack di ingresso HDMI del televisore, questo televisore è compatibile con la funzione Canale di ritorno audio (ARC). Con un solo cavo HDMI di collegamento tra il ricevitore e il jack di ingresso HDMI del televisore compatibile con la funzione Canale di ritorno audio (ARC), è possibile ascoltare l'audio del televisore dai diffusori collegati al ricevitore.

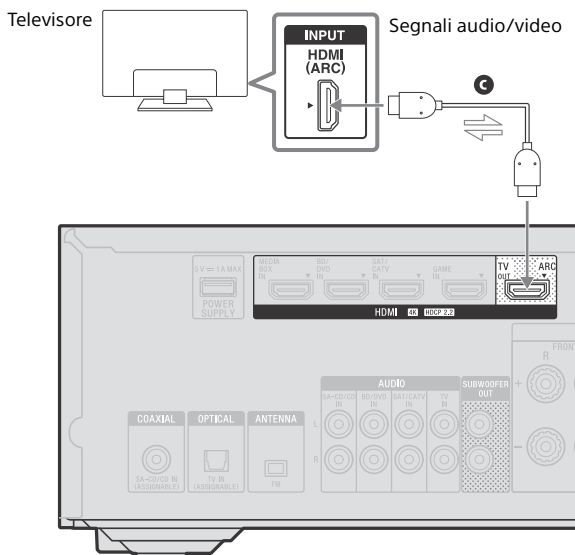

● Cavo HDMI (non in dotazione)

Nota

- Per questo collegamento, è necessario attivare la funzione Controllo per HDMI. Premere AMP MENU, quindi premere \uparrow/\downarrow e \oplus per selezionare "<HDMI>" - "CTRL.HDMI" - "CTRL ON".
- È inoltre necessario attivare la funzione Controllo per HDMI del televisore. Per ulteriori informazioni, consultare le istruzioni per l'uso del televisore.

Suggerimento

Se il jack HDMI compatibile con Canale di ritorno audio (ARC) del televisore è già collegato ad un altro dispositivo, scollegare il dispositivo e collegare il ricevitore.

Quando un jack HDMI del televisore non è compatibile con Canale di ritorno audio (ARC)

Canale di ritorno audio (ARC) è una funzione che invia l'audio digitale del televisore a dispositivi audio-video tramite un cavo HDMI.

Se "ARC" non è indicato per il jack di ingresso HDMI del televisore, questo televisore non è compatibile con la funzione Canale di ritorno audio (ARC).

Per emettere segnali audio e video dal ricevitore al televisore, collegare il ricevitore al televisore con un cavo HDMI **c**.

Per emettere segnali audio del televisore sul ricevitore, collegare il ricevitore al televisore con un cavo audio digitale ottico **d** o un cavo audio stereo **e**.

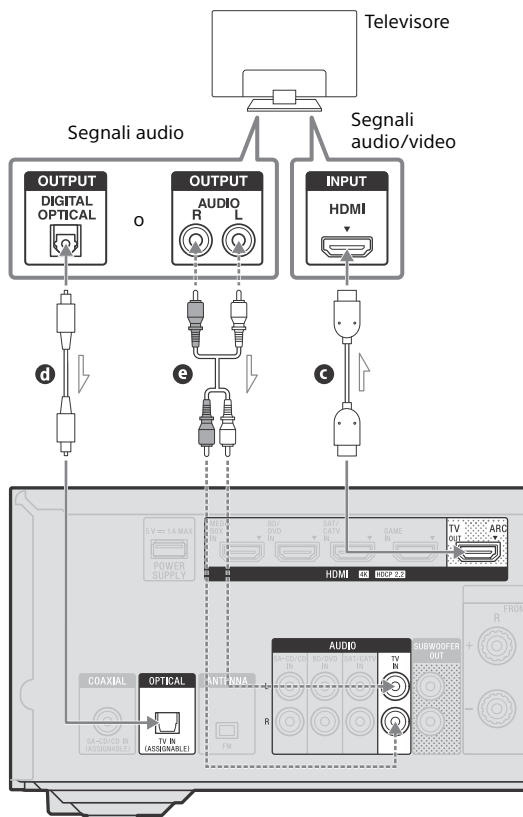

— Collegamento consigliato
 - - - - Collegamento alternativo

- c** Cavo HDMI (non in dotazione)
- d** Cavo audio digitale ottico (non in dotazione)
- e** Cavo audio stereo (non in dotazione)

4: Collegamento di dispositivi audio-video

Per le note quando si collegano dispositivi audio-video ai jack HDMI sul ricevitore, vedere "Funzioni HDMI" (pagina 23).

Collegamento di dispositivi con jack HDMI

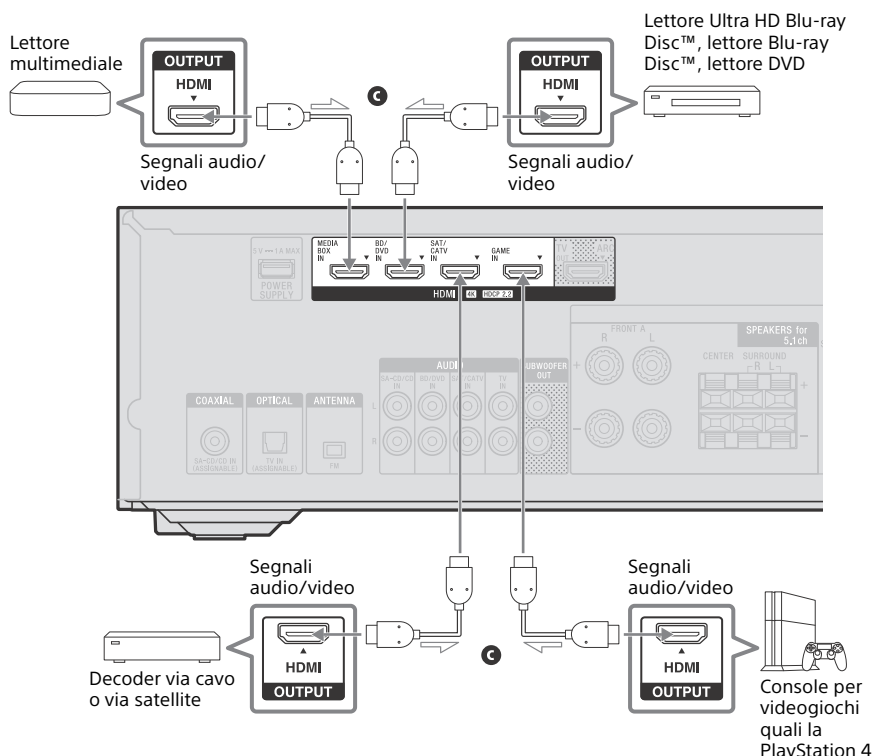

C Cavo HDMI (non in dotazione)

Suggerimento

- Questo collegamento è un esempio. È possibile collegare ogni dispositivo HDMI a qualsiasi jack HDMI IN.
- La qualità dell'immagine dipende dal tipo di jack di collegamento. Consigliamo di collegare i dispositivi tramite il collegamento HDMI se dispongono di jack HDMI.

Collegamento di dispositivo con jack audio analogici e jack audio digitale coassiale

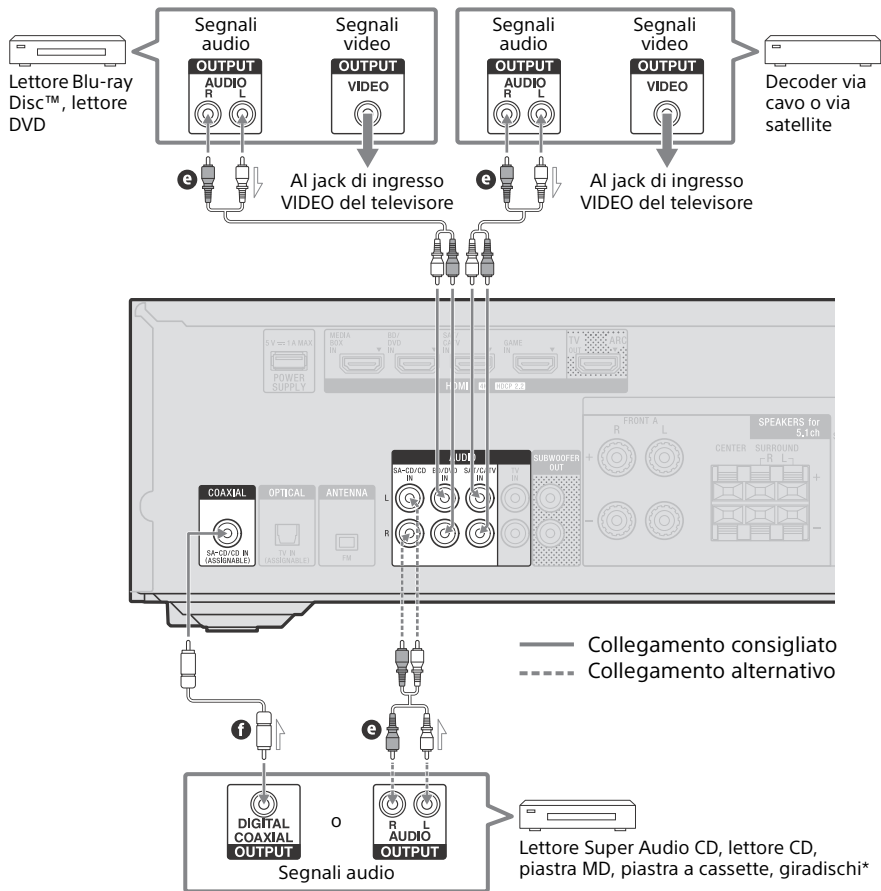

Collegamento e preparazione

- Ⓔ Cavo audio stereo (non in dotazione)
- Ⓕ Cavo audio digitale coassiale (non in dotazione)

* Per collegare un giradischi che dispone solo di jack di uscita PHONO, è necessario collegare un equalizzatore Phono (non in dotazione) tra il giradischi e questo ricevitore.

Nota

Per ascoltare l'audio in ingresso da un dispositivo collegato ai jack AUDIO IN, non collegare alcun dispositivo ai jack HDMI IN, COAXIAL IN e OPTICAL IN, etichettati con lo stesso nome del dispositivo (come BD/DVD, SAT/CATV, SA-CD/CD e TV).

Suggerimento

- È possibile collegare dispositivi diversi da quelli indicati in precedenza ai jack AUDIO IN.
- È possibile rinominare ciascun ingresso in modo che il nome possa essere visualizzato sul pannello display del ricevitore. Per informazioni dettagliate, vedere "Modifica del nome per ciascun ingresso (Name)" nella Guida.

5: Collegamento dell'antenna FM

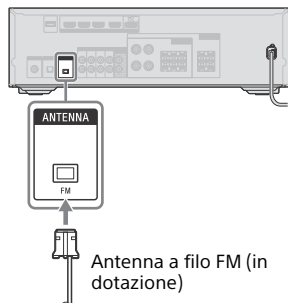

Nota

- Accertarsi di estendere completamente l'antenna a filo FM.
- Una volta collegata, mantenere l'antenna a filo FM nella posizione più orizzontale possibile.

6: Accensione del ricevitore ed esecuzione di Easy Setup

Accendere il ricevitore e un televisore per eseguire le impostazioni iniziali in base alle istruzioni riportate nella schermata Easy Setup visualizzata sul televisore.

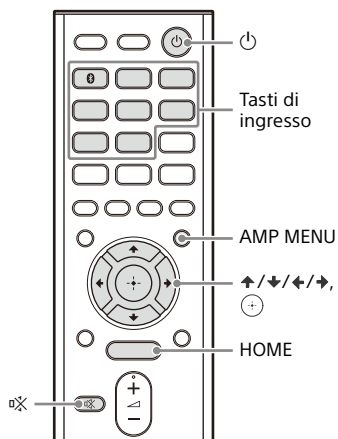

1. Visualizzazione della schermata Easy Setup sullo schermo del televisore

- 1 Collegare il cavo di alimentazione CA a una presa di rete.

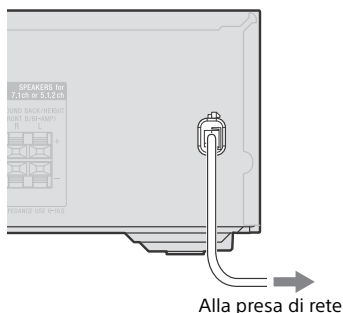

2 Accendere il televisore e commutare l'ingresso del televisore sull'ingresso a cui è collegato il ricevitore.

3 Premere  (accensione) per accendere il ricevitore.

La schermata Easy Setup viene visualizzata sul televisore.

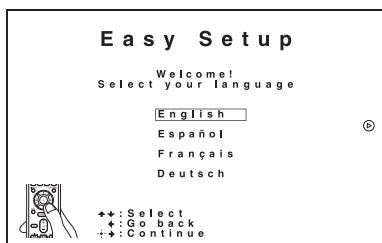

Nota

Non è possibile eseguire Easy Setup senza collegare un televisore al ricevitore.

Suggerimento



- Quando si accende il ricevitore dopo aver inizializzato il ricevitore, sul televisore appare anche la schermata Easy Setup.
- Per spegnere il ricevitore, premere di nuovo  (accensione).

Per visualizzare manualmente la schermata Easy Setup

1 Premere HOME.

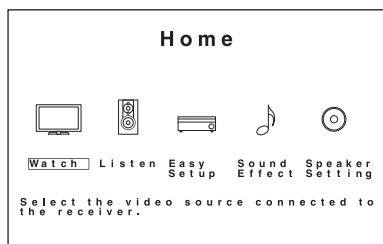

Il menu principale viene visualizzato sullo schermo del televisore (pagina 42).



2 Premere  /  per selezionare [Easy Setup], quindi premere .

2. Selezione della lingua

È possibile selezionare la lingua dei messaggi sullo schermo.

Premere  /  per selezionare la lingua, quindi premere .

3. Esecuzione della calibrazione automatica

La funzione di calibrazione automatica consente quanto segue:

- Controllare il collegamento tra ogni diffusore e il ricevitore.
- Regolare il livello del diffusore.
- Misurare la distanza di ogni diffusore dalla posizione seduta.*
- Misurare le dimensioni del diffusore.*
- Misurare le caratteristiche di frequenza (EQ).*

* Il risultato della misurazione non viene utilizzato quando sono selezionati [Direct] per l'impostazione del campo sonoro e un ingresso analogico.

Prima di eseguire la calibrazione automatica

Controllare i seguenti elementi:

- Scollegare le cuffie.
- Per una misurazione accurata, assicurarsi che l'ambiente sia tranquillo e privo di rumore.
- Impostare l'uscita del diffusore su un'impostazione diversa da "OFF SPEAKERS" con il tasto SPEAKERS (pagina 45).

Nota

- Durante la misurazione, l'audio emesso dai diffusori è molto alto e non è possibile regolare il volume. Tenere conto dei vicini e dei bambini presenti.
- Se la funzione di disattivazione dell'audio è stata attivata prima di eseguire la calibrazione automatica, la funzione di disattivazione dell'audio sarà automaticamente disattivata.

- Potrebbe non essere possibile eseguire misurazioni corrette oppure eseguire la calibrazione automatica quando vengono utilizzati diffusori speciali, quali quelli dipolari.
- A seconda delle caratteristiche del subwoofer in uso, il valore della distanza di impostazione può essere diverso dalla posizione effettiva.

1 Collegare il microfono di calibrazione in dotazione al jack CALIBRATION MIC. Quindi, posizionare il microfono di calibrazione in corrispondenza della posizione di ascolto.

Accertarsi di posizionare il microfono di calibrazione alla stessa altezza delle orecchie.

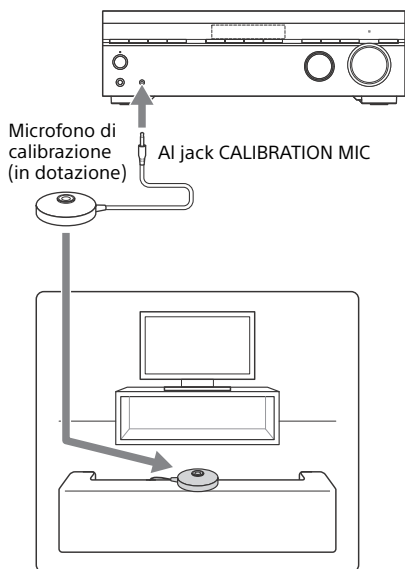

Nota

- Inserire completamente la spina del microfono di calibrazione nel jack CALIBRATION MIC. Se il microfono di calibrazione non è collegato saldamente, le misurazioni potrebbero non essere effettuate correttamente.
- Rimuovere le ostruzioni tra il microfono di calibrazione e i diffusori.

2 Se è collegato un subwoofer, accenderlo, quindi alzare il volume.

Regolare e posizionare il subwoofer come segue:

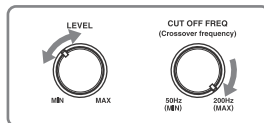

- Portare il LEVEL ad appena prima della metà.
- Se si collega un subwoofer dotato della funzione di frequenza di transizione, impostare il valore massimo.
- Se si collega un subwoofer dotato di funzione standby automatica, disattivare la funzione.

Per ulteriori informazioni, consultare le istruzioni per l'uso del subwoofer.

3 Impostare le condizioni di misurazione.

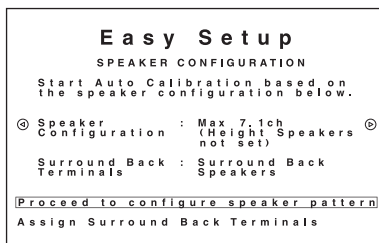

- ① Quando i diffusori sono collegati ai terminali SPEAKERS SURROUND BACK/HEIGHT(FRONT B/BI-AMP) del ricevitore, premere \uparrow/\downarrow per selezionare [Assign Surround Back Terminals], quindi premere \odot .
- ② Premere \uparrow/\downarrow per assegnare i terminali surround posteriori facendo riferimento a "Sistema diffusori descritto nel presente manuale" (pagina 14), quindi premere \odot .

- ③ Premere \oplus , quindi premere \uparrow/\downarrow per selezionare lo schema diffusori e premere \oplus .
Quando viene visualizzato [Front High/Top/Dolby Speakers], premere \oplus , quindi premere \uparrow/\downarrow per selezionare un tipo di diffusore e premere \oplus .

Esempio: Per sistema diffusori a 5.1 canali

- Selezionare [Surround Back Speakers/Nothing] al punto ②.
- Selezionare [5.1ch] al punto ③.

Nota

È possibile fare riferimento alla guida dello schema di disposizione dei diffusori per il posizionamento dei diffusori nella stanza (pagina 13).

4 Premere \rightarrow .

5 Premere \uparrow/\downarrow per selezionare [Start], quindi premere \oplus per avviare la calibrazione automatica.

6 Accertarsi che il microfono di calibrazione sia collegato al ricevitore, quindi premere \oplus .

7 Verificare le istruzioni sullo schermo, quindi premere \oplus .

La misurazione viene avviata dopo cinque secondi.

Il processo di misurazione impiega circa 30 secondi. Un tono test viene emesso da ogni diffusore in sequenza. Al termine della misurazione, si sentirà un bip e la schermata cambierà.

8 Se la misurazione viene completata correttamente, premere \uparrow/\downarrow per selezionare [Save&Exit], quindi premere \oplus .

I risultati di misurazione vengono salvate e il processo di impostazione viene terminato.

In caso di errore di misurazione vengono visualizzati i codici di errore o i messaggi di avviso (pagina 53).

Verificare il messaggio, eseguire le regolazioni necessarie, quindi selezionare [Retry] per eseguire di nuovo la calibrazione automatica.

Per uscire dal processo di impostazione senza salvare i risultati della misurazione, selezionare [Exit].

9 La calibrazione automatica è completata.

Scollegare il microfono di calibrazione, quindi premere \oplus per uscire dalla calibrazione automatica.

Suggerimento

La calibrazione automatica (D.C.A.C.) è progettata in modo da ottenere un bilanciamento dei suoni appropriato. È inoltre possibile regolare manualmente i livelli dei diffusori, in base alle proprie preferenze, utilizzando "T. TONE" nel menu "<LEVEL>". Per ulteriori informazioni sul tono test, visitare la Guida.

Per annullare la calibrazione automatica

La funzione di calibrazione automatica sarà annullata se durante il processo di misurazione si esegue una delle seguenti azioni:

- Premere \cup (accensione).
- Premere i tasti di ingresso sul telecomando oppure ruotare INPUT SELECTOR sul ricevitore.
- Premere HOME, AMP MENU o \otimes (disattivazione dell'audio) sul telecomando.
- Premere SPEAKERS sul ricevitore.
- Cambiare il livello del volume.
- Collegare le cuffie.

7: Impostazione per HDMI

Eseguire questa impostazione quando il ricevitore è collegato ad un televisore o a dispositivi audio-video con un cavo HDMI.

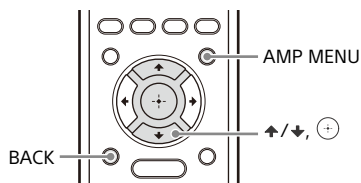

Attivazione della funzione Canale di ritorno audio (ARC)

Se il ricevitore è collegato ad un jack di ingresso HDMI del televisore compatibile con la funzione Canale di ritorno audio (ARC) (pagina 24, 25, 26), attivare la funzione Controllo per HDMI.

Premere AMP MENU, quindi premere \uparrow/\downarrow e \oplus per selezionare "<HDMI>" – "CTRL.HDMI" – "CTRL ON".

La funzione Canale di ritorno audio (ARC) viene attivata e l'audio del televisore viene emesso sul ricevitore.

Nota

Accertarsi di attivare la funzione Controllo per HDMI del televisore. Per ulteriori informazioni, consultare le istruzioni per l'uso del televisore.

Suggerimento

- Per tornare al menu precedente, premere BACK.
- Per uscire dal menu, premere AMP MENU.
- Per ulteriori informazioni sulla soluzione dei problemi dell'audio del televisore, vedere "Audio del televisore" (pagina 46).

Impostazione del formato di segnale HDMI

Selezionare l'impostazione appropriata per il televisore e i dispositivi audio-video collegati.

- 1 Premere AMP MENU, quindi premere \uparrow/\downarrow e \oplus per selezionare "<HDMI>" – "SIG. FMT.".**
- 2 Premere \uparrow/\downarrow per selezionare l'ingresso desiderato, quindi premere \oplus .**
- 3 Premere \uparrow/\downarrow per selezionare l'impostazione adeguata per il formato di segnale video del televisore e/o del dispositivo audio-video collegato, quindi premere \oplus .**

"STANDARD": Selezionare questa opzione se non si utilizza il formato video a banda larga.

"ENHANCED": Selezionare questa opzione se si utilizzano formati video a banda larga, come 4K/60p 4:4:4, 4:2:2 e 4K/60p 4:2:0 10 bit.

Per i dettagli sul formato video, visitare la Guida.

Nota

- Il contenuto 4K e/o il contenuto 3D potrebbe non essere visualizzato a seconda del televisore o del dispositivo video.
- Per ulteriori informazioni sul dispositivo collegato, consultare le istruzioni per l'uso del dispositivo.
- Se il televisore dispone di un menu simile per formato video a banda larga, controllare l'impostazione sul menu del televisore quando si seleziona "ENHANCED" sul ricevitore. Per informazioni sull'impostazione del menu del televisore, consultare le istruzioni per l'uso del televisore.

Riproduzione di audio e immagini sul televisore e/o sui dispositivi audio-video collegati

È possibile collegare dispositivi audio-video al ricevitore per fruire di un'ampia gamma di contenuti, quali film e audio.

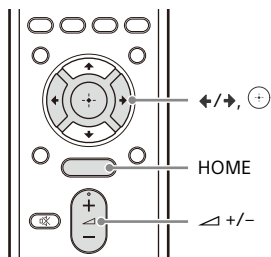

1 Premere HOME.

Il menu principale viene visualizzato sullo schermo del televisore.



Nota

A seconda del televisore, il menu principale potrebbe richiedere tempo per comparire sullo schermo del televisore.

2 Premere \leftarrow/\rightarrow per selezionare [Watch] o [Listen], quindi premere \odot .

L'elenco delle voci di menu compare sullo schermo del televisore.

3 Premere \leftarrow/\rightarrow per selezionare il dispositivo da riprodurre, quindi premere \odot .

4 Avviare la riproduzione sul dispositivo connesso.

Suggerimento

Per ottenere immagini e audio di un dispositivo collegato senza accendere il ricevitore, impostare "STBY.THRU" su "ON" nel menu "<HDMI>".

5 Premere $\triangle +/-$ per regolare il volume.

Nota

Prima di spegnere il ricevitore, accertarsi di abbassare il livello del volume per evitare di danneggiare i diffusori alla successiva accensione del ricevitore.

Suggerimento

- Per alzare o abbassare il volume velocemente
 - Ruotare rapidamente la manopola MASTER VOLUME.
 - Premere e tenere premuto uno dei tasti $\triangle +/-$.
- Per regolazioni di precisione
 - Ruotare lentamente la manopola MASTER VOLUME.
 - Premere uno dei tasti $\triangle +/-$ e rilasciarlo immediatamente.

Per ascoltare la radio FM

È possibile ascoltare le trasmissioni FM con alta qualità del suono tramite il sintonizzatore integrato. Per ulteriori informazioni sul funzionamento, visitare la Guida.

Riproduzione di audio su un dispositivo BLUETOOTH

È possibile ricevere contenuti audio da un WALKMAN®, uno smartphone o un tablet che disponga di una funzione BLUETOOTH e ascoltarli tramite questo ricevitore.

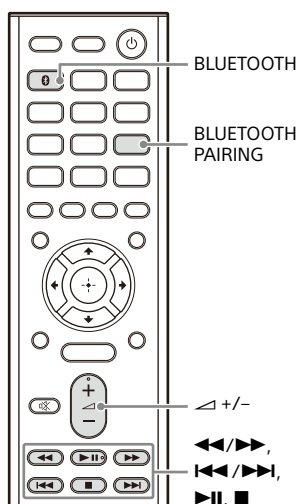

Informazioni sull'indicatore BLUETOOTH

L'indicatore BLUETOOTH sopra il tasto BLUETOOTH sul ricevitore si illumina o lampeggia di blu per indicare lo stato del BLUETOOTH.

Stato del ricevitore	Stato dell'indicatore
Il ricevitore cerca un dispositivo BLUETOOTH da connettere	Lampeggia lentamente
Associazione BLUETOOTH	Lampeggia rapidamente
Il collegamento BLUETOOTH è stabilito	Illuminato

Registrazione di dispositivi BLUETOOTH sul ricevitore (operazione di associazione)

L'associazione è un'operazione in cui i dispositivi BLUETOOTH sono registrati reciprocamente prima del collegamento. Attenersi alle seguenti indicazioni per associare il dispositivo BLUETOOTH al ricevitore. Una volta associati i dispositivi BLUETOOTH, non è necessario associarli di nuovo. Al termine dell'associazione, procedere a "Ascolto di audio da un dispositivo BLUETOOTH associato" (pagina 37).

1 Posizionare il dispositivo BLUETOOTH entro 1 metro dal ricevitore.

2 Premere BLUETOOTH PAIRING.

"PAIRING" lampeggia nel pannello display. Eseguire la procedura descritta al punto 3 entro cinque minuti, altrimenti l'associazione sarà annullata. Se l'associazione viene annullata, ripetere questo punto.

3 Eseguire l'associazione sul dispositivo BLUETOOTH per rilevare il ricevitore.

Per ulteriori informazioni, consultare le istruzioni per l'uso del dispositivo BLUETOOTH.

Un elenco dei dispositivi rilevati potrebbe apparire sul display del dispositivo BLUETOOTH a seconda del dispositivo BLUETOOTH. Il ricevitore viene visualizzato come "STR-DH790".

4 Selezionare "STR-DH790" sul display del dispositivo BLUETOOTH.

Se "STR-DH790" non viene visualizzato, ripetere questa procedura dal punto 1.

Una volta stabilito il collegamento BLUETOOTH, il nome del dispositivo associato compare sul pannello display.

5 Avviare la riproduzione sul dispositivo BLUETOOTH.

6 Regolare il volume.

Regolare anzitutto il volume del dispositivo BLUETOOTH. Se il livello del volume è ancora troppo basso, premere \triangleleft +/- per regolare il livello del volume del ricevitore.

Per annullare l'operazione di associazione

L'operazione di associazione può essere annullata se si commuta l'ingresso.

Nota

- Alcune applicazioni del dispositivo BLUETOOTH non possono essere controllate dal ricevitore.
- Se viene richiesto un codice di accesso sul display del dispositivo BLUETOOTH al punto 4, immettere "0000". È possibile che il codice di accesso venga denominato "Passcode", "PIN code", "PIN number" o "Password".
- È possibile effettuare l'associazione per un massimo di dieci dispositivi BLUETOOTH. Se viene associato l'11° dispositivo BLUETOOTH, il dispositivo collegato meno di recente sarà sostituito da quello nuovo.

Suggerimento

- È possibile azionare un dispositivo BLUETOOTH utilizzando $\triangleleft\triangleleft/\triangleright\triangleright$ (riavvolgimento rapido/avanzamento rapido), $\triangleleft\triangleleft/\triangleright\triangleright$ (precedente/successivo), $\triangleright\parallel$ (riproduzione/pausa), \blacksquare (arresto). Per ulteriori informazioni sul funzionamento, visitare la Guida.
- Se si preme $\triangleright\parallel$ nell'ingresso [BT] quando non è collegato alcun dispositivo BLUETOOTH, il ricevitore si collega automaticamente all'ultimo dispositivo BLUETOOTH collegato.

Ascolto di audio da un dispositivo BLUETOOTH associato

1 Attivare la funzione BLUETOOTH sul dispositivo BLUETOOTH.

2 Premere BLUETOOTH.

Il ricevitore si collega all'ultimo dispositivo BLUETOOTH collegato e il nome del dispositivo appare sul pannello display.

3 Avviare la riproduzione sul dispositivo BLUETOOTH.

4 Regolare il volume.

Regolare anzitutto il volume del dispositivo BLUETOOTH. Se il livello del volume è ancora troppo basso, premere \triangleleft +/- per regolare il livello del volume del ricevitore.

Per disconnettere una connessione BLUETOOTH

La connessione BLUETOOTH verrà disconnessa quando si esegue una delle seguenti operazioni:

- Commutare l'ingresso.
- Disattivare la funzione BLUETOOTH sul dispositivo BLUETOOTH.
- Premere BLUETOOTH PAIRING.
- Spegner il ricevitore o il dispositivo BLUETOOTH.
- Premere BLUETOOTH di nuovo sul ricevitore.

Nota

- Le funzioni potrebbero variare a seconda delle specifiche del dispositivo BLUETOOTH.
- La riproduzione audio su questo ricevitore può essere ritardata da quella sul dispositivo BLUETOOTH a causa delle caratteristiche della tecnologia wireless BLUETOOTH.

Suggerimento

- È possibile abilitare o disabilitare la ricezione del codec AAC dal dispositivo BLUETOOTH. Per i dettagli sull'impostazione "BT AAC", visitare la Guida.
- È possibile collegarsi al ricevitore da un dispositivo BLUETOOTH associato quando "BT POWER" è impostato su "BT ON" nel menu "<BT>". Per ulteriori informazioni, visitare la Guida.

Selezione di effetti audio

Selezione di un campo sonoro

È possibile selezionare un campo sonoro in base alla configurazione dei diffusori, al contenuto audio o alle preferenze individuali.

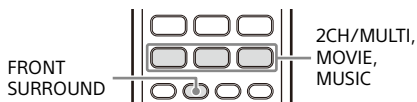

Premere 2CH/MULTI, MOVIE, MUSIC o FRONT SURROUND.

I campi sonori vengono visualizzati sul pannello display.

Per 2CH/MULTI, MOVIE o MUSIC, premere più volte il tasto finché non viene visualizzato il campo sonoro desiderato.

Per ulteriori informazioni su ogni campo sonoro, vedere "Campi sonori selezionabili e relativi effetti" (pagina 39).

Nota

- Durante l'ascolto con le cuffie, viene visualizzato solo il campo sonoro per le cuffie.
- I campi sonori per MOVIE e MUSIC potrebbero non funzionare a seconda dell'ingresso o dello schema di diffusori selezionato, oppure con i formati audio.
- Il ricevitore può riprodurre segnali a una frequenza di campionamento inferiore rispetto a quella effettiva dei segnali in ingresso, a seconda del formato audio.
- Alcuni diffusori o subwoofer potrebbero non emettere suono a seconda dell'impostazione del campo sonoro.

Per ripristinare le impostazioni predefinite dei campi sonori

Per eseguire questa operazione, utilizzare i tasti del ricevitore.

1 Spegnere il ricevitore.

2 Tenere premuto MUSIC e premere (accensione) sul ricevitore.

(accensione) MUSIC

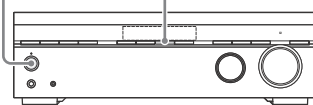

Sul pannello display viene visualizzato "S.F. CLEAR" e tutti i campi sonori vengono riportati alle impostazioni predefinite.

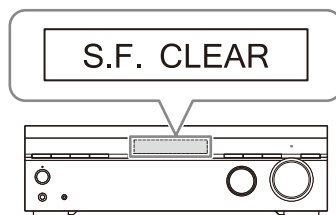

Campi sonori selezionabili e relativi effetti

Tasto	Campo sonoro	Pannello display	Effetti del campo sonoro
2CH/MULTI	2ch Stereo	2CH ST.	Riproduce segnali audio a 2 canali senza che vengano aggiunti effetti surround. I segnali audio mono e multicanale vengono emessi dopo essere stati convertiti in un segnale a 2 canali. Questo campo sonoro è adatto per riprodurre i segnali audio così come sono solo da due diffusori anteriori, senza che vengano aggiunti effetti surround virtuali. Il suono viene emesso solo dai diffusori anteriori sinistro/destro. Il subwoofer non trasmette alcun suono.
	Multi Ch Stereo	MULTI ST.	Emette il suono da tutti i diffusori collegati. Quando vengono immessi segnali audio a 2 canali o mono, il ricevitore emette il suono da tutti i diffusori senza che vengano aggiunti effetti surround. Quando vengono immessi segnali audio multicanale, il suono potrebbe non essere emesso da alcuni diffusori a seconda delle impostazioni dei diffusori o del contenuto della riproduzione.
	Direct	DIRECT	Riproduce tutti i segnali audio senza che vengano aggiunti effetti surround.
	Auto Format Decoding	A.F.D.	Decodifica e riproduce i segnali audio utilizzando il metodo di elaborazione ottimale in base al segnale audio immesso.
MOVIE	Dolby Surround	DSUR	L'upmix Dolby Surround espande i contenuti audio tradizionali per la riproduzione attraverso una configurazione dei diffusori multicanale, inclusi diffusori di altezza. Ciò consente di riprodurre le informazioni di altezza per audio/immagini anche quando riproducono contenuti video o audio convenzionali, fornendo un senso di immersione più realistico. Questo upmix è un nuovo e migliorato sostituto per la popolare tecnologia Dolby Pro Logic II.
	Neural-X	NEURAL-X	Neural:X è una nuova tecnologia upmix sviluppata da DTS rimappa filmati e musica stereo, 5.1 e 7.1 corrispondenti alla disposizione dei diffusori. Ciò consente di riprodurre le informazioni di altezza per audio/immagini anche quando riproducono contenuti video o audio convenzionali, fornendo un senso di immersione più realistico.
	Front Surround	FRT SUR.	Riproduce effetti surround completi con solo due diffusori anteriori utilizzando la tecnologia di elaborazione dei segnali virtuali di Sony.
MUSIC	Audio Enhancer	ENHANCER	Riproduce chiaramente un suono potenziato dal dispositivo audio portatile. Questa modalità è ideale per MP3 e altri formati audio compressi.
Headphone(2ch)*		HP 2CH	Riproduce segnali audio a 2 canali senza che vengano aggiunti effetti surround. L'audio dai segnali audio mono e multicanale vengono emessi dopo essere stati convertiti in un segnale a 2 canali.

* Non vi è un tasto per selezionare [Headphone(2ch)]. Questa modalità è selezionata automaticamente se si usano le cuffie (non è possibile selezionare altri campi sonori).

Nota

- A seconda del formato audio, se si seleziona [Direct] e si riproduce una sorgente a 5.1ch quando si collegano diffusori surround e due diffusori surround posteriori, viene emesso lo stesso audio dei diffusori surround dai diffusori surround posteriori, simile a quello di un sistema surround a 7.1ch. Il livello audio dei diffusori surround e dei diffusori surround posteriori viene regolato automaticamente per un bilanciamento ottimale.
- Dolby Atmos viene decodificato come Dolby TrueHD o Dolby Digital Plus quando si seleziona un campo sonoro diverso da [Multi Ch Stereo], [Auto Format Decoding] o [Dolby Surround].

Relazioni tra campi sonori e uscite dei diffusori

L'elenco seguente mostra quali uscite di diffusori emettono suono quando è selezionato un determinato campo sonoro.

Contenuto a 2 canali

Tasto	Campo sonoro	Pannello display	Diffusori anteriori	Diffusore centrale	Diffusori surround	Diffusori surround posteriori	Subwoofer	Diffusore di altezza
2CH/ MULTI	2ch Stereo	2CH ST.	⊙	–	–	–	–	–
	Multi Ch Stereo	MULTI ST.	⊙	○	○	○	○ ¹⁾	○
	Direct (ingresso analogico)	DIRECT	⊙	–	–	–	–	–
	Direct (altri)	DIRECT	⊙	–	–	–	○ ²⁾	–
	Auto Format Decoding	A.F.D.	⊙	●	●	●	○ ¹⁾	●
MOVIE	Dolby Surround	DSUR	⊙	○	○	○	○ ¹⁾	○
	Neural-X	NEURAL-X	⊙	○	○	○	○ ¹⁾	○
	Front Surround	FRT SUR.	⊙	–	–	–	○ ¹⁾	–
MUSIC	Audio Enhancer	ENHANCER	⊙	–	–	–	○ ²⁾	–

– : Non viene emesso alcun suono.

⊙ : Viene emesso suono dalle uscite.

○ : Emette l'audio a seconda dell'impostazione dello schema diffusori e del contenuto da riprodurre.

● : Per streaming audio Dolby e DTS, emette l'audio a seconda dell'impostazione dello schema diffusori. L'audio non viene trasmesso per PCM Lineare, DSD o AAC.

¹⁾ Emette l'audio quando si collega un subwoofer e si imposta lo schema diffusori su un'impostazione ("x.1") che presenta un subwoofer attivo.

²⁾ Emette l'audio quando si collega un subwoofer, si imposta lo schema diffusori su un'impostazione ("x.1") che presenta un subwoofer attivo e si seleziona [Small] per [Size] nel menu [Speaker Setting].

Contenuto multicanale

Tasto	Campo sonoro	Pannello display	Diffusori anteriori	Diffusore centrale	Diffusori surround	Diffusori surround posteriori	Subwoofer	Diffusore di altezza
2CH/ MULTI	2ch Stereo	2CH ST.	⊙	–	–	–	–	–
	Multi Ch Stereo	MULTI ST.	⊙	○	○	○	○	○
	Direct	DIRECT	⊙	○	○	○	○	○
	Auto Format Decoding	A.F.D.	⊙	○	○	○	○	○
MOVIE	Dolby Surround	DSUR	⊙	○	○	○	○	○
	Neural-X	NEURAL-X	⊙	○	○	○	○	○
	Front Surround	FRT SUR.	⊙	–	–	–	○	–
MUSIC	Audio Enhancer	ENHANCER	⊙	○	○	○	○	○

– : Non viene emesso alcun suono.

⊙ : Viene emesso suono dalle uscite.

○ : Emette l'audio a seconda dell'impostazione dello schema diffusori e del contenuto da riprodurre.

Nota

Se non viene riprodotto alcun suono, verificare che tutti i diffusori siano collegati saldamente ai terminali dei diffusori corretti (pagina 15), e che sia selezionato il corretto schema diffusori (pagina 43).

Menu/Altre funzioni

Utilizzo dei menu sullo schermo del televisore

È possibile visualizzare il menu sullo schermo del televisore per azionare il ricevitore.

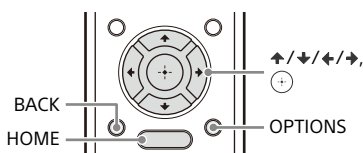

1 Premere HOME.

Il menu principale viene visualizzato sullo schermo del televisore.

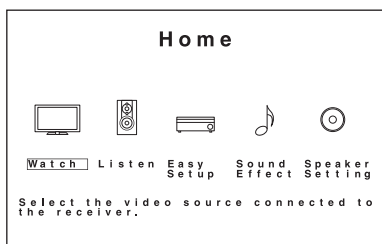

2 Premere \leftarrow/\rightarrow per selezionare il menu desiderato, quindi premere \oplus .

L'elenco delle voci di menu viene visualizzato sullo schermo del televisore.

3 Premere $\uparrow/\downarrow/\leftarrow/\rightarrow$ per selezionare la voce di menu da regolare, quindi premere \oplus .

Suggerimento

- È possibile visualizzare l'elenco di funzioni premendo OPTIONS e selezionando una funzione correlata.
- Per tornare alla schermata precedente, premere BACK.
- Per uscire dal menu, premere HOME per visualizzare il menu principale, quindi premere di nuovo HOME.

- È possibile impostare alcune funzioni tramite il pannello display del ricevitore. Per ulteriori informazioni, visitare la Guida.

Voci del menu Home

Menu	Descrizione
Watch	Selezionare per visualizzare il video dal dispositivo collegato.
Listen	Selezionare per ascoltare l'audio dal sintonizzatore FM integrato o dal dispositivo collegato.
Easy Setup	Selezionare per configurare [Easy Setup] per effettuare le impostazioni di base.
Sound Effect	Selezionare per ascoltare l'effetto sonoro.
Speaker Setting	Selezionare per regolare varie impostazioni per il diffusore.

Per i dettagli sulle voci di menu [Sound Effect] e [Speaker Setting], visitare la Guida.

Selezione dello schema diffusori

È possibile inoltre selezionare lo schema diffusori desiderato in base all'installazione dei diffusori senza eseguire [Easy Setup].

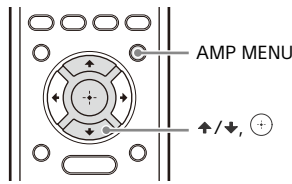

- 1** Premere AMP MENU.
- 2** Premere \uparrow/\downarrow e \oplus per selezionare "<SPKR>" - "PATTERN".
- 3** Premere \uparrow/\downarrow per selezionare lo schema diffusori, quindi premere \oplus .
- 4** Premere \uparrow/\downarrow per selezionare "HEIGHT", quindi premere \oplus .
- 5** Premere \uparrow/\downarrow per selezionare un tipo di diffusore, quindi premere \oplus .

Suggerimento

Diffusori anteriori superiori, diffusori centrali superiori e diffusori Dolby Atmos sono indicati collettivamente come "diffusori di altezza".

Schema diffusori ("PATTERN")

Schema diffusori	Diffusore anteriore sinistro/destro	Diffusore centrale	Diffusore surround sinistro/destro	Diffusore surround posteriore sinistro	Diffusore surround posteriore destro	Subwoofer	Diffusori di altezza*
"7.1"	○	○	○	○	○	○	-
"7.0"	○	○	○	○	○	-	-
"6.1[SB]"	○	○	○	○	-	○	-
"6.0[SB]"	○	○	○	○	-	-	-
"6.1"	○	-	○	○	○	○	-
"6.0"	○	-	○	○	○	-	-
"5.1.2"	○	○	○	-	-	○	○
"5.0.2"	○	○	○	-	-	-	○
"5.1[SB]"	○	-	○	○	-	○	-
"5.0[SB]"	○	-	○	○	-	-	-
"5.1"	○	○	○	-	-	○	-
"5.0"	○	○	○	-	-	-	-
"4.1.2"	○	-	○	-	-	○	○
"4.0.2"	○	-	○	-	-	-	○
"4.1"	○	-	○	-	-	○	-

Schema diffusori	Diffusore anteriore sinistro/destro	Diffusore centrale	Diffusore surround sinistro/destro	Diffusore surround posteriore sinistro	Diffusore surround posteriore destro	Subwoofer	Diffusori di altezza*
"4.0"	○	-	○	-	-	-	-
"3.1.2"	○	○	-	-	-	○	○
"3.0.2"	○	○	-	-	-	-	○
"3.1"	○	○	-	-	-	○	-
"3.0"	○	○	-	-	-	-	-
"2.1.2"	○	-	-	-	-	○	○
"2.0.2"	○	-	-	-	-	-	○
"2.1"	○	-	-	-	-	○	-
"2.0"	○	-	-	-	-	-	-

- : Non utilizzato.

○ : Utilizzato.

* Quando si collegano diffusori di altezza, impostare lo schema diffusori su "x.x.2". Quindi, selezionare il tipo di diffusore (pagina 44).

Suggerimento

Quando si collega un subwoofer, impostare lo schema diffusori su "x.1".

Tipo di diffusore per diffusori di altezza ("HEIGHT")

Questa impostazione è disponibile solo quando si imposta lo schema diffusori su un'impostazione ("x.x.2") che presenta diffusori di altezza (pagina 43).

Schema diffusori	Diffusori surround Dolby Atmos ("SRD")	Diffusori anteriori Dolby Atmos ("FD")	Diffusori centrali superiori ("TM")	Diffusori anteriori superiori ("FH")
"5.1.2"	○	○	○	○
"5.0.2"	○	○	○	○
"4.1.2"	○	○	○	○
"4.0.2"	○	○	○	○
"3.1.2"	-	○	○	-
"3.0.2"	-	○	○	-
"2.1.2"	-	○	○	-
"2.0.2"	-	○	○	-

- : Questa impostazione non è disponibile.

○ : Questa impostazione è disponibile.

Accensione dei diffusori anteriori

Quando due sistemi di diffusori anteriori sono collegati al ricevitore, è possibile selezionare il sistema di diffusori anteriori da utilizzare.

Premere più volte SPEAKERS sul ricevitore per selezionare il sistema diffusori anteriori che si desidera utilizzare.

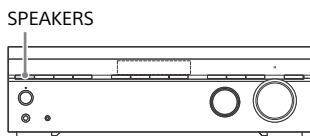

Ogni volta che si preme il tasto, le informazioni sul display cambiano in modo ciclico.

"SPK A": Diffusori collegati ai terminali SPEAKERS FRONT A.

"SPK B"*: Diffusori collegati ai terminali SPEAKERS SURROUND BACK/HEIGHT(FRONT B/BI-AMP).

"SPK A+B"*: Diffusori collegati ad entrambi i terminali SPEAKERS FRONT A e SPEAKERS SURROUND BACK/HEIGHT(FRONT B/BI-AMP) (collegamento in parallelo).

"OFF SPEAKERS": "OFF" e "SPEAKERS" appaio alternativamente sul pannello display. Non viene emesso alcun segnale audio da nessun terminale dei diffusori.

* È possibile selezionare questa impostazione solo quando [Surround Back Terminals] è impostato su [Front B Speakers] nel menu [Speaker Setting].

Nota

- Questa impostazione non è disponibile se sono collegate delle cuffie.
- Prima di eseguire la calibrazione automatica, impostare l'uscita del diffusore su un'impostazione diversa da "OFF SPEAKERS".

Suggerimento

Gli indicatori "SP A" o/e "SP B" sul pannello display si illuminano per visualizzare il set di terminali selezionati. "SP A" e "SP B" si spengono quando il sistema di diffusori è spento.

Ripristino delle impostazioni predefinite di fabbrica

È possibile cancellare tutte le impostazioni memorizzate e ripristinare le impostazioni predefinite di fabbrica del ricevitore con la seguente procedura.

Per eseguire questa operazione, utilizzare i tasti del ricevitore.

1 Premere (accensione) per spegnere il ricevitore.

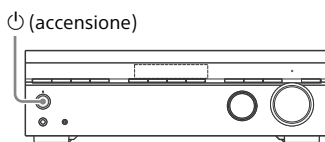

2 Tenere premuto (accensione) per 5 secondi.

Durante l'inizializzazione, sul pannello display appare "CLEARING". Una volta completata l'inizializzazione, sul pannello display appare "CLEARED*".

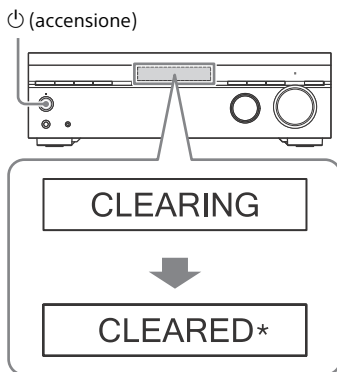

Nota

Sono necessari alcuni secondi per cancellare completamente la memoria. Non spegnere il ricevitore finché sul pannello display non appare "CLEARED*".

Guida alla soluzione dei problemi/Caratteristiche tecniche

Guida alla soluzione dei problemi

Se si verifica un problema durante l'uso del ricevitore, controllare quanto segue per risolvere il problema prima di consultare il rivenditore Sony più vicino.

- Controllare se il problema è elencato nella presente sezione denominata "Guida alla soluzione dei problemi".
- Visitare la Guida e immettere le parole chiave di ricerca per controllare se è descritta la risoluzione del proprio problema.

Per i clienti in Europa:

http://rd1.sony.net/help/ha/strdh79/h_eu/

Per clienti a Taiwan:

<http://rd1.sony.net/help/ha/strdh79/zh-tw/>

Per clienti in altre aree:

http://rd1.sony.net/help/ha/strdh79/h_zz/

- Ripristinare le impostazioni predefinite dei campi sonori (pagina 38).
- Cancellare tutte le impostazioni salvate e ripristinare le impostazioni predefinite di fabbrica del ricevitore (pagina 45).

Se il problema persiste dopo avere eseguito tutte le operazioni summenzionate, rivolgersi ad un rivenditore Sony.

Generali

Il ricevitore si spegne automaticamente.

- Se "AUTO.STBY" è impostato su "STBY ON", impostarlo su "STBY OFF" nel menu "<SYSTEM>".

- È attivata la funzione timer di spegnimento.
- "PROTECT" (pagina 52) è attivato.

L'indicatore sul pannello display si spegne.

- Se l'indicatore PURE DIRECT sul pannello anteriore si illumina, premere PURE DIRECT per disattivare questa funzione.
- Premere DIMMER sul ricevitore per selezionare "BRIGHT" o "DARK".

Audio del televisore

L'audio del televisore non viene trasmesso dal ricevitore.

- Quando il ricevitore è collegato a un televisore compatibile con la funzione Canale di ritorno audio (ARC), assicurarsi che il ricevitore sia collegato ad un jack HDMI compatibile con la funzione Canale di ritorno audio (ARC) (pagina 24, 25, 26). Accertarsi che il jack di ingresso HDMI del televisore rechi l'etichetta "ARC".
- Se il televisore è compatibile con la funzione Canale di ritorno audio (ARC), assicurarsi che sul televisore sia attivata la funzione Controllo per HDMI.
- Accertarsi che "CTRL.HDMI" è impostato su "CTRL ON" nel menu "<HDMI>".
- Accertarsi che il televisore supporti la funzione di Controllo audio del sistema. Impostare i diffusori del TV (BRAVIA) su "Audio System". Consultare le istruzioni per l'uso del televisore per sapere come impostare il televisore.
- Se il televisore è privo della funzione di Controllo audio del sistema, impostare "AUDIO.OUT" nel menu "<HDMI>" su:
 - "TV+AMP" per ascoltare tramite il diffusore del televisore e il ricevitore.
 - "AMP" per ascoltare solo tramite il ricevitore.
- Se il suono non è ancora stato emesso o se viene interrotto, collegare il cavo audio digitale ottico (non in dotazione) e impostare sul ricevitore "<HDMI>" – "CTRL.HDMI" – "CTRL OFF".

- Se il televisore non è compatibile con la funzione Canale di ritorno audio (ARC), collegare il ricevitore al televisore utilizzando un cavo audio digitale ottico (non in dotazione) o un cavo audio stereo (non in dotazione). L'audio del televisore non sarà emesso dai diffusori collegati quando il ricevitore è collegato ad un jack di ingresso HDMI di un televisore non compatibile con la funzione Canale di ritorno audio (ARC).
- Accertarsi di selezionare il dispositivo o l'ingresso corretto se si guarda un programma su un dispositivo collegato al televisore. Fare riferimento alla sezione relativa a questa operazione nelle istruzioni per l'uso del televisore.
- Se non viene trasmesso l'audio di un decoder via cavo o via satellite collegato al televisore, collegare il dispositivo ad un jack di ingresso HDMI del ricevitore e modificare l'ingresso del ricevitore sull'ingresso del dispositivo collegato (pagina 28).
- In base all'ordine in cui si collegano il televisore e il ricevitore, il ricevitore può essere silenziato e "MUTING" appare sul pannello display del ricevitore. In tal caso, accendere prima il televisore, quindi il ricevitore.

L'audio non viene trasmesso dal televisore quando il ricevitore è in modo standby.

- Quando il ricevitore è nel modo standby, l'audio è trasmesso dal dispositivo HDMI selezionato l'ultima volta che è stato spento il ricevitore. Se si vuole vedere o ascoltare contenuto da un altro dispositivo, riprodurre il contenuto sul dispositivo ed eseguire l'operazione Riproduzione One-Touch, oppure accendere il ricevitore per selezionare il dispositivo HDMI che si desidera utilizzare.
- Accertarsi che "STBY.THRU" sia impostato su "ON" o "AUTO" nel menu "<HDMI>".

Audio

L'audio non viene trasmesso oppure è possibile udirlo a livelli estremamente ridotti, indipendentemente dal dispositivo selezionato.

- Verificare che tutti i cavi di collegamento siano inseriti nei rispettivi jack di ingresso/uscita sul ricevitore, sui diffusori e sui dispositivi.
- Verificare che il ricevitore e tutti i dispositivi siano accesi.
- Verificare che MASTER VOLUME sul ricevitore non sia impostato su "VOL MIN".
- Premere SPEAKERS sul ricevitore per selezionare un'impostazione diversa da "OFF SPEAKERS" (pagina 45).
- Verificare che le cuffie non siano collegate al ricevitore.
- Premere \times (disattivazione dell'audio) per annullare la funzione di disattivazione dell'audio. "MUTING" scompare dal pannello display.
- Premere il pulsante di ingresso sul telecomando oppure ruotare INPUT SELECTOR sul ricevitore per selezionare l'ingresso che si desidera ascoltare.
- È stato attivato il dispositivo di protezione del ricevitore. Spegner il ricevitore, risolvere il cortocircuito e riaccendere il ricevitore.

Forti ronzii o disturbi.

- Verificare che i diffusori e il dispositivo siano collegati in modo saldo.
- Assicurarsi che i cavi di collegamento non siano accanto ad un trasformatore o un motore.
- Allontanare il dispositivo audio dal televisore.
- Se spine e i jack sono sporchi, pulirli con un panno morbido leggermente inumidito con alcol.

I diffusori specificati non trasmettono alcun suono oppure il livello trasmesso è estremamente basso.

- Collegare delle cuffie al jack PHONES e verificare che l'audio venga trasmesso dalle stesse. Se dalle cuffie viene trasmesso un solo canale, è possibile che il dispositivo non sia collegato correttamente al ricevitore. Accertarsi che tutti i cavi siano inseriti a fondo nei jack di entrambi il ricevitore e il dispositivo.
Se dalle cuffie vengono trasmessi entrambi i canali, è possibile che il diffusore anteriore non sia collegato correttamente al ricevitore. Verificare il collegamento del diffusore anteriore che non trasmette alcun suono.
- Accertarsi di avere effettuato il collegamento ad entrambi i jack L e R di un dispositivo analogico, il dispositivo analogico richiede entrambi i collegamenti ai jack L e R. Utilizzare un cavo audio stereo (non in dotazione).
- Regolare il livello del diffusore.
- Verificare che le impostazioni dei diffusori siano adeguate per l'impostazione, tramite "AUTO CAL" nel menu "<A.CAL>" o "PATTERN" nel menu "<SPKR>". Quindi verificare che l'audio sia trasmesso correttamente da ogni diffusore, tramite "T. TONE" nel menu "<LEVEL>".
- Verificare che il subwoofer sia collegato correttamente e in modo sicuro.
- Accertarsi di avere attivato il subwoofer.
- A seconda del campo sonoro selezionato, l'audio potrebbe non essere disponibile dal subwoofer (pagina 40, 41).

Un dispositivo specifico non trasmette alcun suono.

- Verificare che il dispositivo sia collegato correttamente ai relativi jack di ingresso audio.
- Verificare che i cavi utilizzati per il collegamento siano inseriti a fondo nei jack di entrambi il ricevitore e il dispositivo.

- Verificare l'impostazione "IN MODE" nel menu "<INPUT>".
- Verificare che il dispositivo sia collegato correttamente al relativo jack HDMI.
- È necessario configurare le impostazioni HDMI di alcuni dispositivi di riproduzione. Consultare le istruzioni per l'uso in dotazione a ciascun dispositivo.
- Accertarsi di utilizzare un cavo HDMI ad alta velocità con Ethernet durante la visione o l'ascolto di una trasmissione, soprattutto in 1080p, Deep Color (Deep Colour), 4K o in 3D. È necessario un cavo HDMI Premium ad alta velocità con Ethernet con supporto 18 Gbps per 4K/60p 4:4:4, 4:2:2 e 4K/60p 4:2:0 10 bit, ecc.
- L'audio potrebbe non essere emesso dal ricevitore mentre il menu principale viene visualizzato sullo schermo del televisore. Premere HOME per uscire dal menu principale.
- I segnali audio (formato, frequenza di campionamento, lunghezza di bit, ecc.) trasmessi da un jack HDMI possono essere soppressi dal dispositivo collegato. Verificare la configurazione del dispositivo collegato tramite cavo HDMI se l'immagine è di scarsa qualità o non esce suono dal dispositivo.
- Quando un dispositivo collegato non supporta la tecnologia di protezione del copyright (HDCP), l'immagine e/o l'audio emessi dal jack HDMI TV OUT possono apparire distorti o potrebbero non essere emessi. In questo caso, controllare le specifiche del dispositivo collegato.
- Impostare la risoluzione dell'immagine del dispositivo di riproduzione a più di 720p/1080i per ottenere audio con velocità di trasmissione elevata (DTS-HD Master Audio, Dolby TrueHD).
- La risoluzione dell'immagine del dispositivo di riproduzione potrebbe richiedere la configurazione di determinate impostazioni prima di ottenere DSD e PCM Lineare multicanale. Fare riferimento alle istruzioni per l'uso del dispositivo di riproduzione.

- Se si collega il ricevitore a un dispositivo video (proiettore, ecc.), è possibile che l'audio non sia emesso dal ricevitore. In tal caso, impostare "AUDIO.OUT" su "AMP" nel menu "<HDMI>".
- Non è possibile ascoltare l'audio di un dispositivo collegato al ricevitore mentre sul ricevitore è selezionato l'ingresso del televisore. Accertarsi di cambiare l'ingresso del ricevitore su HDMI se si desidera vedere un programma tramite un dispositivo collegato al ricevitore tramite collegamento HDMI.
- Verificare che il jack di ingresso dell'audio digitale prescelto non sia assegnato ad un altro ingresso.

L'audio dei canali sinistro e destro non è bilanciato o è invertito.

- Verificare che i diffusori e i dispositivi siano collegati in modo corretto e saldamente.
- Regolare i parametri di livello audio mediante [Level] nel menu [Speaker Setting].

L'audio multicanale Dolby Digital o DTS non viene riprodotto.

- Verificare che il DVD, ecc., in fase di riproduzione sia registrato nei formati Dolby Digital o DTS.
- Per il collegamento del lettore DVD, ecc. ai jack di ingresso audio digitale del presente ricevitore, accertarsi che sia disponibile l'impostazione per l'uscita audio digitale del dispositivo collegato.
- Impostare "AUDIO.OUT" su "AMP" nel menu "<HDMI>".
- È possibile ascoltare audio con velocità di trasmissione elevata (DTS-HD Master Audio e Dolby TrueHD) e formati audio basati su oggetti (DTS:X e Dolby Atmos) soltanto con un collegamento HDMI.
- Se il dispositivo presenta l'impostazione per l'uscita audio digitale, verificare che non sia impostato su PCM.

Non è possibile ottenere l'effetto surround.

- Accertarsi di selezionare il campo sonoro ottimale per il contenuto. Per ulteriori informazioni sui campi sonori, vedere "Campi sonori selezionabili e relativi effetti" (pagina 39).
- Dolby Surround e Neural:X non funzionano quando lo schema diffusori è impostato su "2.0" o "2.1".

L'immagine e l'audio non vengono trasmessi dal televisore quando il ricevitore è in modo standby.

- Impostare "<HDMI>" - "CTRL.HDMI" su "CTRL ON", quindi impostare "STBY.THRU" su "ON" o "AUTO".
- Accendere il ricevitore, quindi selezionare l'ingresso a cui è collegato il dispositivo di riproduzione.
- Se è collegato a dispositivi diversi da quelli fabbricati da Sony che supportano la funzione Controllo per HDMI, impostare "<HDMI>" - "CTRL.HDMI" - "CTRL ON".

Il suono viene riprodotto sia dal ricevitore che dal televisore.

- Disattivare l'audio del ricevitore o del televisore.

Video

Sullo schermo del televisore non viene visualizzata nessuna immagine.

- Premere il pulsante di ingresso sul telecomando oppure ruotare INPUT SELECTOR sul ricevitore per selezionare l'ingresso che si desidera guardare.
- Impostare il televisore sul modo di ingresso appropriato.
- Accertarsi che i cavi siano collegati correttamente e saldamente ai dispositivi.
- Scollegare il cavo HDMI dal ricevitore e dal televisore, quindi ricollegare il cavo.
- Impostare "SIG. FMT." dell'ingresso selezionato su "STANDARD" nel menu "<HDMI>".

- Alcuni dispositivi di riproduzione devono essere configurati. Consultare le istruzioni per l'uso in dotazione a ciascun dispositivo.
- Accertarsi di utilizzare un cavo HDMI ad alta velocità con Ethernet durante la visione o l'ascolto di una trasmissione, soprattutto in 1080p, Deep Color (Deep Colour), 4K o in 3D. È necessario un cavo HDMI Premium ad alta velocità con Ethernet in grado di supportare banda larga fino a 18 Gbps per 4K/60p 4:4:4, 4:2:2 e 4K/60p 4:2:0 10 bit, ecc.
- Se si desidera riprodurre contenuto HDCP 2.2, è possibile collegare il ricevitore a un jack di ingresso HDMI di un televisore che sia compatibile con HDCP 2.2.
- Se il televisore dispone di un menu simile per formato video a banda larga, controllare l'impostazione sul menu del televisore quando si imposta "SIG. FMT." su "ENHANCED" (pagina 34) sul ricevitore. Per ulteriori informazioni sull'impostazione del menu del televisore, fare riferimento alle istruzioni per l'uso del televisore stesso.
- Assicurarsi di collegare il ricevitore a un jack di ingresso HDMI di un televisore che supporta 4K. È necessario collegare un cavo HDMI a un jack HDMI che supporta HDCP 2.2 quando si utilizza un dispositivo di riproduzione per contenuti video con risoluzione 4K, ecc.

Sullo schermo del televisore non viene visualizzato nessun contenuto 3D.

- Il contenuto 3D potrebbe non essere visualizzato a seconda del televisore o del dispositivo video. Per i dettagli sul formato video 3D HDMI supportato dal ricevitore, visitare la Guida.
- Assicurarsi di utilizzare un cavo HDMI ad alta velocità con Ethernet.

Sullo schermo del televisore non viene visualizzato nessun contenuto 4K.

- Il contenuto 4K potrebbe non essere visualizzato a seconda del televisore o del dispositivo video. Controllare la capacità video e le impostazioni del televisore e del dispositivo video.
- Assicurarsi di utilizzare un cavo HDMI ad alta velocità con Ethernet. Se si utilizzano formati video a banda larga, come 4K/60p 4:4:4, 4:2:2 e 4K/60p 4:2:0 10 bit, ecc., è necessario utilizzare un cavo HDMI Premium ad alta velocità con Ethernet, che supporta banda larga fino a 18 Gbps.

L'immagine non viene trasmessa dallo schermo del televisore quando il ricevitore è in modo standby.

- Quando il ricevitore è nel modo standby, l'immagine viene visualizzata dal dispositivo HDMI selezionato l'ultima volta che è stato spento il ricevitore. Se si vuole vedere o ascoltare contenuto da un altro dispositivo, riprodurre il contenuto sul dispositivo ed eseguire l'operazione Riproduzione One-Touch, oppure accendere il ricevitore per selezionare il dispositivo HDMI che si desidera utilizzare.
- Accertarsi che "STBY.THRU" sia impostato su "ON" o "AUTO" nel menu "<HDMI>".

Il menu principale non è visualizzato sullo schermo del televisore.

- Scollegare il cavo HDMI dal ricevitore e dal televisore, quindi ricollegare il cavo.
- Verificare di selezionare l'ingresso appropriato sul televisore. Selezionare l'ingresso HDMI a cui è collegato il ricevitore.
- Premere HOME per visualizzare il menu principale.
- A seconda del televisore, il menu principale potrebbe richiedere tempo per comparire sullo schermo del televisore.

Le immagini HDR (High Dynamic Range) non possono essere visualizzate in modalità HDR.

- A seconda del televisore o dell'apparecchio video, le immagini HDR potrebbero non essere visualizzate in modalità HDR. Controllare la capacità video e l'impostazione del televisore o dell'apparecchio video.
- Alcuni apparecchi video potrebbero non trasmettere contenuti HDR in modalità HDR se "SIG. FMT." è impostato su "STANDARD", anche se il televisore e l'apparecchio video supportano HDR e banda larga a 18 Gbps. In tal caso, impostare "SIG. FMT." dell'ingresso selezionato su "ENHANCED" nel menu "<HDMI>". Quando si seleziona "ENHANCED", utilizzare cavi HDMI Premium ad alta velocità con Ethernet, che supporta banda larga fino a 18 Gbps.

Radio FM

La ricezione FM è di scarsa qualità.

- Estendere e regolare la posizione dell'antenna a filo FM in un luogo in cui le condizioni di ricezione siano buone.
- Collocare l'antenna a filo FM accanto ad una finestra.
- Collocare l'antenna a filo FM nella posizione più orizzontale possibile.

Non è possibile sintonizzarsi sulle stazioni radio.

- Verificare che le antenne siano collegate in modo saldo. Regolare le antenne, se necessario.
- Il segnale delle stazioni è eccessivamente debole con la sintonizzazione automatica. Utilizzare la sintonizzazione diretta.
- Non è stata preselezionata alcuna stazione oppure le stazioni preselezionate sono state cancellate (durante la sintonizzazione mediante ricerca delle stazioni preselezionate). Eseguire la preselezione delle stazioni.

- Premere più volte DISPLAY affinché sul pannello display venga visualizzata la frequenza.

Dispositivo BLUETOOTH

Non è possibile effettuare l'associazione.

- Avvicinare il dispositivo BLUETOOTH al ricevitore.
- L'associazione potrebbe non essere possibile se vi sono altri dispositivi BLUETOOTH accanto al ricevitore. In tal caso, spegnere gli altri dispositivi BLUETOOTH.
- Immettere correttamente lo stesso codice di accesso immesso sul dispositivo BLUETOOTH.

Impossibile creare una connessione BLUETOOTH.

- Il dispositivo BLUETOOTH che si è cercato di collegare non supporta il profilo A2DP e non è possibile collegarsi al ricevitore.
- Premere BLUETOOTH per collegare l'ultimo dispositivo BLUETOOTH collegato.
- Attivare la funzione BLUETOOTH del dispositivo BLUETOOTH.
- Stabilire il collegamento con il dispositivo BLUETOOTH.
- Le informazioni di registrazione dell'associazione sono state cancellate. Eseguire nuovamente l'operazione di associazione.
- Mentre è collegato a un dispositivo BLUETOOTH, questo ricevitore non può essere rilevato.
- Cancellare le informazioni di registrazione dell'associazione del dispositivo BLUETOOTH sul dispositivo BLUETOOTH ed eseguire nuovamente l'operazione di associazione.

L'audio salta oppure oscilla, o si è perso il collegamento.

- Il ricevitore e il dispositivo BLUETOOTH sono troppo lontani fra loro.

- Se sono presenti ostacoli tra il ricevitore e il dispositivo BLUETOOTH, rimuoverli o spostare il ricevitore e/o il dispositivo per evitarli.
- Se nelle vicinanze sono presenti dispositivi che generano radiazione elettromagnetica, come LAN wireless, altro dispositivo BLUETOOTH, o forni a microonde, spostarli lontano.

Il ricevitore non riesce a sentire l'audio del dispositivo BLUETOOTH.

- Prima alzare il volume sul dispositivo BLUETOOTH, quindi regolare il volume utilizzando \triangleleft + sul telecomando (o MASTER VOLUME sul ricevitore).

Forti ronzii o disturbi.

- Se sono presenti ostacoli tra il ricevitore e il dispositivo BLUETOOTH, rimuoverli o spostare il ricevitore e/o il dispositivo per evitarli.
- Se nelle vicinanze sono presenti dispositivi che generano radiazione elettromagnetica, come LAN wireless, altro dispositivo BLUETOOTH, o forni a microonde, spostarli lontano.
- Abbassare il volume del dispositivo BLUETOOTH collegato.

Telecomando

Il telecomando non funziona.

- Rivolgere il telecomando in direzione del sensore del telecomando del ricevitore.
- Rimuovere le ostruzioni tra il telecomando e il ricevitore.
- Se sono scariche, sostituire entrambe le pile del telecomando con altre nuove.

Messaggi di errore

“PROTECT” appare sul pannello display.

Il ricevitore verrà spento automaticamente dopo alcuni secondi. Controllare quanto segue:

Scollegare il cavo di alimentazione CA e lasciare che il ricevitore si raffreddi per 30 minuti mentre si effettuano i seguenti interventi di soluzione dei problemi:

- Scollegare tutti i diffusori e il subwoofer.
- Verificare che i fili dei diffusori siano ben fissati ad entrambe le estremità.
- Verificare che il ricevitore sia coperto e le prese di ventilazione siano bloccate.
- Verificare che l'impedenza nominale dei diffusori collegati sia inferiore all'intervallo di impedenza indicato sul pannello posteriore del ricevitore.
- Prima collegare il diffusore anteriore, collegare il cavo di alimentazione CA ed accendere il ricevitore. Alzare il livello del volume e azionare il ricevitore per almeno 30 minuti finché non raggiunge il livello adeguato di riscaldamento. Quindi, collegare ciascun diffusore aggiuntivo uno alla volta e verificarne il funzionamento fino a rilevare il diffusore che causa l'errore di protezione.

Dopo avere controllato quanto sopra e risolto i problemi, collegare il cavo di alimentazione CA ed attivare il ricevitore. Se il problema persiste, rivolgersi ad un rivenditore Sony.

“USB FAIL” appare sul pannello display.

È stata rilevata sovracorrente dalla porta POWER SUPPLY. Spegner il ricevitore, scollegare il dispositivo USB, quindi accendere di nuovo il ricevitore.

Messaggi dopo le misurazioni della calibrazione automatica

[Error 30:]

Le cuffie sono collegate. Scollegare le cuffie e riprovare la calibrazione.

[Error 31:]

I diffusori anteriori non sono selezionati correttamente. Selezionare correttamente i diffusori anteriori con SPEAKERS sul ricevitore ed eseguire di nuovo la calibrazione automatica durante l'emissione di audio. Per informazioni dettagliate sulla selezione dei diffusori anteriori, vedere "Accensione dei diffusori anteriori" (pagina 45).

[Error 32:], [Error 33: F], [Error 33: S], [Error 33: SBL], [Error 33: HT]

- Uno o entrambi i diffusori non rilevano alcun suono.
 - Uno o entrambi i diffusori anteriori non rilevano alcun suono. Accertarsi che il microfono di calibrazione non sia danneggiato e sia collegato al jack CALIBRATION MIC sul pannello anteriore del ricevitore e che tutti i diffusori siano collegati correttamente.
 - Uno o entrambi i diffusori surround sinistro o destro non rilevano alcun suono. Assicurarsi che i diffusori surround siano collegati ai terminali SURROUND.
 - Il diffusore surround posteriore è collegato al terminale SURROUND BACK/HEIGHT R. Quando si usa solo un diffusore surround posteriore, collegarlo ai terminali SURROUND BACK/HEIGHT L.
 - Viene rilevato solamente un diffusore di altezza. Assicurarsi che entrambi i diffusori di altezza siano collegati ai terminali SURROUND BACK/HEIGHT.
- Nessun diffusore rileva alcun suono. Accertarsi che il microfono di calibrazione non sia danneggiato e sia collegato al jack CALIBRATION MIC sul pannello anteriore del ricevitore.

[Error 35: FL], [Error 35: FR], [Error 35: SL], [Error 35: SR], [Error 35: FC], [Error 35: SW], [Error 35: SBL], [Error 35: SBR], [Error 35: SB], [Error 35: HTL], [Error 35: HTR]

La configurazione dello schema diffusori non corrisponde al risultato di calibrazione oppure il livello di disturbo è forte. Controllare lo schema diffusori e il collegamento o ricalibrare in un ambiente silenzioso.

[Warning 40:]

La misurazione è stata completata, ma il livello di rumore è alto. Per i risultati ottimali, calibrare in un luogo più silenzioso possibile.

[Warning 41:], [Warning 42:]

Il segnale di ingresso dal microfono di calibrazione è troppo grande. Il microfono potrebbe essere troppo vicino ai diffusori. Collocare il microfono di calibrazione sulla posizione di ascolto desiderata ed eseguire di nuovo la calibrazione automatica.

[Warning 43:]

La distanza e la posizione del subwoofer non può essere rilevata. Controllare il subwoofer e ricalibrare in un ambiente silenzioso.

Precauzioni

Sicurezza

Se oggetti solidi o sostanze liquide penetrano nel rivestimento, scollegare il ricevitore e farlo controllare da personale qualificato prima di utilizzarlo di nuovo.

Fonti di alimentazione

- Prima di utilizzare il ricevitore, accertarsi che la tensione operativa sia identica a quella della fonte di alimentazione locale.

La tensione operativa è riportata sulla targhetta posta nella parte posteriore del ricevitore.

- Se si prevede di non utilizzare il ricevitore per un periodo di tempo prolungato, accertarsi di scollegarlo dalla presa di rete. Per scollegare il cavo di alimentazione CA, afferrare la spina e mai il cavo stesso.
- Il cavo di alimentazione CA deve essere sostituito esclusivamente presso un centro di assistenza qualificato.

Calore

Sebbene durante l'uso il ricevitore si scaldi, non si tratta di un problema di funzionamento. Se il ricevitore viene utilizzato in modo continuo a livelli di volume elevati, la temperatura del rivestimento nelle parti superiore, laterale e inferiore aumenta considerevolmente. Per evitare scottature, non toccare il rivestimento.

Collocazione

- Posizionare il ricevitore in un luogo adeguatamente ventilato, onde evitare il surriscaldamento del ricevitore e prolungarne così la vita utile.
- Non collocare il ricevitore in prossimità di fonti di calore o in luoghi soggetti a luce solare diretta, polvere eccessiva o urti meccanici.

- Non appoggiare sull'apparecchio oggetti che potrebbero bloccare le prese di ventilazione, causando problemi di funzionamento.
- Non collocare il ricevitore in prossimità di dispositivi quali televisori, videoregistratori o piastre a cassette. (Se il ricevitore viene utilizzato in combinazione con un televisore, un videoregistratore o una piastra a cassette e si trova eccessivamente vicino a tale dispositivo, si potrebbero verificare dei disturbi che danneggerebbero la qualità delle immagini. Questa eventualità è particolarmente concreta nel caso venga utilizzata un'antenna per interni.)
- Prestare attenzione se il ricevitore viene collocato su superfici trattate con sostanze (quali cera, olio, lucido, ecc.), in quanto esse potrebbero macchiarsi o perdere colore.

Funzionamento

Prima di collegare altri dispositivi, accertarsi di spegnere e scollegare il ricevitore.

Pulizia

Pulire il rivestimento, il pannello e i comandi con un panno morbido leggermente inumidito con una soluzione detergente neutra. Non utilizzare alcun tipo di spugnette o polveri abrasive, né solventi quali alcol o benzina.

Sostituzione delle parti

Qualora questo ricevitore venga riparato, le parti riparate possono e devono essere conservate a scopo di riutilizzo o riciclo.

Caratteristiche tecniche

Sezione amplificatore¹⁾

Uso dell'impedenza dei diffusori
6 ohm – 16 ohm

Potenza di uscita RMS minima
(6 ohm, 20 Hz – 20 kHz, THD 0,09%)
90 W + 90 W

Potenza di uscita nel modo stereo
(6 ohm, 1 kHz, THD 0,9%)
105 W + 105 W

Potenza di uscita nel modo surround²⁾
(6 ohm, 1 kHz, THD 0,9%)
145 W per canale

¹⁾ Misurata nelle seguenti condizioni:

Area	Requisiti di alimentazione
USA, Canada, Taiwan	120 V CA, 60 Hz
Oceania, Europa	230 V CA, 50 Hz

²⁾ Uscita di potenza di riferimento per i diffusori anteriori, centrali, surround e surround posteriori. A seconda delle impostazioni del campo sonoro e della sorgente, è possibile che l'audio non venga trasmesso.

Risposta in frequenza

Analogica
10 Hz – 100 kHz, +0,5/-2 dB (con campo sonoro ed equalizzatore bypassati)

Ingresso

Analogica
Sensibilità: 500 mV/50 kohm
S/N³⁾: 105 dB (A⁴⁾, 500 mV⁵⁾)
Digitali (Coassiali)
Impedenza: 75 ohm
S/N: 100 dB (A⁴⁾, 20 kHz LPF)
Digitali (Ottici)
S/N: 100 dB (A⁴⁾, 20 kHz LPF)

Uscita (analogica)

SUBWOOFER
Tensione: 2 V/1 kohm

Equalizzatore

Livelli di guadagno
±10 dB, incrementi di 1 dB

³⁾ INPUT SHORT (con campo sonoro ed equalizzatore bypassati)

⁴⁾ Rete caricata

⁵⁾ Livello di ingresso

Sezione sintonizzatore FM

Gamma di sintonia

Modelli per USA e Canada:
87,5 MHz – 108,0 MHz (incremento di 100 kHz)

Altri modelli:
87,5 MHz – 108,0 MHz (incremento di 50 kHz)

Antenna

Antenna a filo FM

Terminali antenna

75 ohm, sbilanciati

Video HDMI

Risoluzione

- 480p/60 Hz
- 576p/50 Hz
- 720p/60 Hz, 50 Hz, 30 Hz, 24 Hz
- 1080i/60 Hz, 50 Hz
- 1080p/60 Hz, 50 Hz, 30 Hz, 25 Hz, 24 Hz
- 4K/60 Hz, 50 Hz, 30 Hz, 25 Hz, 24 Hz

Supporto

HDCP 2.2, HDR (HDR10, Hybrid Log-Gamma, Dolby Vision), 3D, Deep Color (Deep Colour), ITU-R BT.2020, ARC

Sezione alimentazione

Porta POWER SUPPLY

DC 5 V 1 A (Max.)

Sezione BLUETOOTH

Sistema di comunicazione

Specifica BLUETOOTH versione 4.2

Uscita

Specifica BLUETOOTH Classe di alimentazione 1

Gamma di comunicazione massima

Linea di veduta circa 30 m¹⁾

Banda di frequenza

Banda 2,4 GHz

Metodo di modulazione

FHSS (spettro espanso a salto di frequenza)

Profili BLUETOOTH compatibili²⁾

A2DP 1.2 (profilo distribuzione audio avanzato)

AVRCP 1.6 (profilo telecomando audio video)

Codec supportati³⁾

SBC⁴⁾, AAC

Gamma di trasmissione (A2DP)

20 Hz – 20.000 Hz (Frequenza di campionamento 44,1 kHz)

Banda di frequenza e massima potenza di uscita (solo modelli europei)
BLUETOOTH

Banda di frequenza	Massima potenza di uscita
2.400 MHz – 2.483,5 MHz	≤ 6,0 dBm

- 1) La gamma effettiva varia in base a diversi fattori quali: ostacoli tra i dispositivi, campi magnetici attorno a forno a microonde, elettricità statica, telefono senza fili, sensibilità di ricezione, prestazioni dell'antenna, sistema operativo, applicazione software, ecc.
- 2) I profili standard BLUETOOTH indicano lo scopo della comunicazione BLUETOOTH tra i dispositivi.
- 3) Codec: Compressione del segnale audio e formato di conversione
- 4) Codec sottobanda

Generali

Requisiti di alimentazione

Area	Requisiti di alimentazione
USA, Canada, Taiwan	120 V CA, 60 Hz
Oceania	230 V CA, 50 Hz
Europa	230 V CA, 50/60 Hz

Consumo energetico

240 W

Modalità standby: 0,3 W

(Quando "CTRL.HDMI" è impostato su "CTRL OFF", "STBY.THURU" è impostato su "OFF" e "BT STBY" è impostato su "STBY OFF".)

Modalità standby BLUETOOTH (tutte le porte di rete wireless sono attivate):

0,5 W

(Quando "BT STBY" è impostato su "STBY ON", "CTRL.HDMI" è impostato su "CTRL OFF" e "STBY.THURU" è impostato su "OFF".)

Dimensioni (larghezza/altezza/profondità) (circa)

430 mm × 133 mm × 297 mm inclusi i comandi e le parti sporgenti

Peso (circa)

7,4 kg

Il design e le caratteristiche tecniche sono soggetti a modifiche senza preavviso.

Informazioni sul copyright

Questo ricevitore incorpora Dolby¹⁾ Digital Surround e DTS²⁾ Digital Surround System.

1) Prodotto su licenza di Dolby Laboratories. Dolby, Dolby Atmos, Dolby Audio, Dolby Vision e il simbolo della doppia D sono marchi di Dolby Laboratories.

2) Per i brevetti DTS, vedere <http://patents.dts.com>. Prodotto su licenza di DTS, Inc. DTS, il Simbolo, DTS e il Simbolo assieme, DTS:X e il logo DTS:X sono marchi registrati o marchi di proprietà di DTS, Inc. negli Stati Uniti e/o in altri paesi. © DTS, Inc. Tutti i diritti riservati.

Questo ricevitore incorpora la tecnologia High-Definition Multimedia Interface (HDMI™).

I termini HDMI e HDMI High-Definition Multimedia Interface e il logo HDMI sono marchi o marchi registrati di HDMI Licensing Administrator, Inc. negli Stati Uniti e in altri paesi.

"BRAVIA" è un marchio di proprietà di Sony Corporation.

"PlayStation" è un marchio registrato di Sony Computer Entertainment Inc.

WALKMAN® e il logo WALKMAN® sono marchi registrati di Sony Corporation.

Il marchio denominato BLUETOOTH® e i logo sono marchi registrati di proprietà di Bluetooth SIG, Inc. e qualsiasi uso di tali marchi da parte di Sony Corporation è sotto licenza. Altri marchi di proprietà e denominazioni commerciali sono di appartenenza dei rispettivi proprietari.

Tutti gli altri marchi di proprietà e marchi registrati sono dei rispettivi proprietari. Nel presente manuale, i marchi ™ e ® non sono specificati.

Comunicazione BLUETOOTH

Versione e profili BLUETOOTH supportati

Profilo si riferisce ad un set di funzioni standard per varie caratteristiche del prodotto BLUETOOTH. Vedere "Sezione BLUETOOTH" in "Caratteristiche tecniche" (pagina 55) per la versione e i profili BLUETOOTH supportati da questo ricevitore.

Distanza effettiva di comunicazione

I dispositivi BLUETOOTH devono essere usati entro circa 10 metri l'uno dall'altro (distanza senza ostacoli). La gamma di comunicazione effettiva può risultare ridotta nelle seguenti condizioni.

- Quando una persona, un oggetto metallico, una parete o altro ostacolo si trova tra dispositivi con un collegamento BLUETOOTH
- Ubicazioni in cui è installata una LAN wireless
- Nei pressi di forni a microonde in uso
- Luoghi in cui sono generate altre onde elettromagnetiche

Effetti di altri dispositivi

I dispositivi BLUETOOTH e LAN wireless (IEEE 802.11b/g/n) utilizzano la stessa banda di frequenza (2,4 GHz). Quando si utilizza il dispositivo BLUETOOTH accanto a un dispositivo con funzione LAN wireless, può verificarsi un'interferenza elettromagnetica. Questo può portare a velocità di trasferimento dati ridotta, rumore o impossibilità di connessione. In tal caso, provare le seguenti soluzioni:

- Usare questo ricevitore ad almeno 10 metri dal dispositivo LAN wireless.
- Spegnerne il dispositivo LAN wireless quando si usa il dispositivo BLUETOOTH entro 10 metri.

- Installare questo ricevitore e il dispositivo BLUETOOTH il più vicino possibile tra loro.

Effetti su altri dispositivi

Le onde radio diffuse da questo ricevitore possono interferire con il funzionamento di alcuni dispositivi medici. Poiché questa interferenza può compromettere il funzionamento, spegnere sempre questo ricevitore e il dispositivo BLUETOOTH nei seguenti ambienti:

- Ospedali, treni, aerei, stazioni di servizio e qualsiasi luogo in cui possono essere presenti gas infiammabili
- Nei pressi di porte automatiche o allarmi antincendio

Nota

- Questo ricevitore supporta funzioni di sicurezza conformi alle specifiche tecniche BLUETOOTH per garantire una connessione sicura durante la comunicazione con la tecnologia BLUETOOTH. Tuttavia, questa sicurezza può essere insufficiente in base al contenuto dell'impostazione e ad altri fattori, quindi fare sempre attenzione quando si esegue la comunicazione con la tecnologia BLUETOOTH.
- Sony non può essere ritenuto in alcun modo responsabile dei danni e di altre perdite derivanti da perdite di informazioni durante la comunicazione con la tecnologia BLUETOOTH.
- La comunicazione BLUETOOTH non è necessariamente garantita con tutti i dispositivi BLUETOOTH che hanno lo stesso profilo di questo ricevitore.
- I dispositivi BLUETOOTH collegati a questo ricevitore sono conformi alle specifiche BLUETOOTH prescritte da Bluetooth SIG, Inc., e devono essere certificati conformi. Tuttavia, anche quando un dispositivo è conforme con le specifiche tecniche BLUETOOTH, è possibile che determinate caratteristiche o specifiche del dispositivo BLUETOOTH non rendano possibile il collegamento, o comportino diversi metodi di controllo, visualizzazione o funzionamento.
- Può verificarsi rumore o interruzione dell'audio in base al dispositivo BLUETOOTH collegato al ricevitore, l'ambiente di comunicazione o le condizioni circostanti.

In caso di domande o problemi relativi al ricevitore, rivolgersi ad un rivenditore Sony.

Formati riproducibili supportati

Formati audio digitali supportati

I formati audio digitali che il presente ricevitore può decodificare dipendono dai jack d'uscita audio digitale del dispositivo collegato. Il ricevitore supporta i seguenti formati audio.

Formato audio digitale	Numero massimo di canali decodificati	Collegamento con il ricevitore
Dolby Digital ("DD")	5.1	COAXIAL/OPTICAL, HDMI
Dolby Digital Plus ("DD+") ¹⁾	7.1	HDMI
Dolby TrueHD ("DTHD") ¹⁾	7.1	HDMI
Dolby Atmos – Dolby Digital Plus ("ATMOS") ^{1),2)}	5.1.2 o 7.1	HDMI
Dolby Atmos – Dolby TrueHD ("ATMOS") ^{1),2)}	5.1.2 o 7.1	HDMI
DTS ("DTS")	5.1	COAXIAL/OPTICAL, HDMI
DTS-ES Discrete ("DTSES.DSC")	6.1	COAXIAL/OPTICAL, HDMI
DTS-ES Matrix ("DTSES.MTX")	6.1	COAXIAL/OPTICAL, HDMI
DTS 96/24 ("DTS 9624")	5.1	COAXIAL/OPTICAL, HDMI
DTS-HD High Resolution Audio ("DTSHD HR") ¹⁾	7.1	HDMI
DTS-HD Master Audio ("DTSHD MA") ¹⁾	7.1	HDMI
DTS:X ("DTS-X") ¹⁾	5.1.2 o 7.1	HDMI
DTS:X Master Audio ("DTS-X MA") ¹⁾	5.1.2 o 7.1	HDMI
DTS Express ("DTS EXP")	7.1	HDMI
DSD ("DSD") ¹⁾	5.1	HDMI
PCM Lineare multicanale ("PCM") ¹⁾	7.1	HDMI

¹⁾ I segnali audio sono emessi in un altro formato se il dispositivo di riproduzione non corrisponde al formato effettivo. Per ulteriori informazioni, consultare le istruzioni per l'uso del dispositivo di riproduzione.

²⁾ Dolby Atmos è decodificato come Dolby Digital Plus o Dolby TrueHD se lo schema diffusori è impostato su "2.0", "2.1", "3.0", "3.1", "4.0", "4.1", "5.0" o "5.1".

Indice analitico

Numerico

- 2.1 canali 22
- 2ch Stereo 39
- 4K 24
- 5.1 canali 16, 20, 21
- 5.1.2 canali 18, 19
- 7.1 canali 17

A

- ARC 24, 25, 26, 34
- Associazione 36
- Audio Enhancer 39
- Auto Format Decoding 39

B

- BLUETOOTH
 - Associazione 36
 - Profilo 55
 - Riproduzione 36
 - Versione 55
- BT.2020 23

C

- Calibrazione automatica 31
- Campo sonoro 38
- Canale di ritorno audio 24, 25, 26, 34
- Cavo 15
- Collegamento
 - Antenna FM 30
 - Diffusore 15
 - Dispositivi audio-video 28
 - Televisore 23
- Collegamento a due amplificatori 21
- Consumo energetico 56

D

- Deep Color (Deep Colour) 23
- Diffusore
 - Cavo 15
 - Schema 43
- Diffusore anteriore 45
- Diffusore centrale 13
- Diffusori anteriori B 20
- Diffusori centrali superiori 18
- Diffusori Dolby Atmos 19
- Diffusori surround posteriori 17
- Direct 39
- Dolby Surround 39

E

- Easy Setup 30
- Effetti audio 38
- Elementi in dotazione 5

F

- Formati riproducibili supportati
 - Audio 58
- Formato audio 58
- Formato di segnale HDMI 34
- Front Surround 22, 39

G

- Guida 5

H

- HDCP 2.2 24
- HDMI 23
- HDR 23
- Headphone(2ch) 39

I

- Impostazioni predefinite
 - Campi sonori 38
 - Ricevitore 45
- Inizializzazione
 - Campi sonori 38
 - Ricevitore 45

L

- Lingua 31

M

Menu

Principale 42

Menu Home 42

Messaggi 52

Messaggi di errore 52

Multi Ch Stereo 39

N

Neural-X 39

NIGHT MODE 7, 11

O

OPTIONS 42

P

Pannello display 9

Pile 12

PURE DIRECT 8, 11

R

Radio FM 35

Ricevitore

Pannello anteriore 7

Pannello display 9

Pannello posteriore 10

Ripristino

Campi sonori 38

Ricevitore 45

S

Schermo del televisore

Menu Home 42

Subwoofer 13

Suono surround multicanale 16, 20

T

Telecomando 11

OSTRZEŻENIE

Aby ograniczyć ryzyko pożaru lub porażenia prądem elektrycznym, nie należy narażać tego urządzenia na działanie deszczu ani wilgoci.

Aby ograniczyć ryzyko pożaru, nie wolno zakrywać otworów wentylacyjnych urządzenia gazetami, serwetkami, zasłonami itp.

Nie należy wystawiać urządzenia na działanie źródeł otwartych płomieni (np. zapalonych świec).

Aby ograniczyć ryzyko pożaru lub porażenia prądem elektrycznym, nie należy narażać tego urządzenia na kapanie lub zachlapanie ani stawiać na urządzeniu naczyń wypełnionych płynem, na przykład wazonów.

Nie wolno instalować urządzenia w przestrzeni zamkniętej, na przykład na regale lub w zabudowanej szafce.

Urządzenie jest odłączane od sieci elektrycznej za pomocą głównej wtyczki, dlatego należy je podłączyć do łatwo dostępnego gniazda elektrycznego. W przypadku zauważenia jakiegokolwiek nieprawidłowości w pracy urządzenia, należy natychmiast odłączyć główną wtyczkę od gniazda elektrycznego.

Urządzenie pozostaje podłączone do sieci, dopóki jest podłączone do gniazda elektrycznego, nawet jeśli samo urządzenie zostało wyłączone.

PRZESTROGA

W razie wymiany baterii na baterię niewłaściwego typu zachodzi niebezpieczeństwo wybuchu.

Nie wolno wystawiać baterii ani urządzenia z zainstalowanymi bateriami na działanie silnych źródeł ciepła, na przykład światła słonecznego i ognia.



PRZESTROGA GORĄCA POWIERZCHNIA

Aby ograniczyć ryzyko poparzenia, nie należy dotykać gorącej powierzchni, gdy wyświetlany jest ten symbol.

Uwagi dla klientów w Europie



Pozbywanie się zużytych baterii i zużytego sprzętu elektrycznego i elektronicznego (stosowane w krajach Unii Europejskiej i w pozostałych krajach mających własne systemy zbiórki)

Ten symbol umieszczony na produkcie, baterii lub na opakowaniu oznacza, że ani produkt, ani bateria nie mogą być one traktowane jako odpad komunalny. W przypadku niektórych rodzajów baterii symbol ten może być stosowany w kombinacji z symbolem chemicznym. Symbol chemiczny ołowiu (Pb) stosuje się jako dodatkowe oznaczenie, jeśli bateria zawiera więcej niż 0,004% ołowiu. Odpowiednie zagospodarowanie zużytego sprzętu i zużytych baterii zapobiega potencjalnym zagrożeniom dla środowiska i zdrowia ludzi, do których mogłoby dojść w przypadku niewłaściwego obchodzenia się z tymi odpadami. Recykling materiałów pomaga chronić zasoby naturalne. W przypadku produktów, w których ze względu na bezpieczeństwo, poprawne działanie lub integralność danych wymagane jest stałe podłączenie do baterii, wymianę zużytej baterii należy zlecić wyłącznie wykwalifikowanemu personelowi stacji serwisowej. Aby mieć pewność, że bateria znajdująca się w zużytym sprzęcie elektrycznym i elektronicznym będzie właściwie zagospodarowana, należy dostarczyć sprzęt do odpowiedniego punktu zbiórki. W odniesieniu do wszystkich pozostałych zużytych baterii prosimy o zapoznanie się z rozdziałem instrukcji obsługi produktu o bezpiecznym demontażu baterii. Zużyta baterię należy dostarczyć do odpowiedniego punktu zbiórki. W celu uzyskania bardziej szczegółowych informacji na temat recyklingu baterii należy skontaktować się z lokalną jednostką samorządu terytorialnego, ze służbami zajmującymi się zagospodarowywaniem odpadów lub ze sklepem, w którym zakupiono produkt lub baterię.

Uwaga dla klientów: poniższe informacje odnoszą się tylko do wyposażenia sprzedawanego w krajach stosujących dyrektywy UE

Produkt ten został wyprodukowany przez lub na zlecenie Sony Corporation.

Importer w UE: Sony Europe Limited.

Zapytania do importera w UE dotyczące zgodności produktu w Europie należy kierować do autoryzowanego reprezentanta producenta, Sony Belgium, bijkantoor van Sony Europe Limited, Da Vincilaan 7-D1, 1935 Zaventem, Belgia.

Sony Corporation niniejszym oświadcza, że to urządzenie jest zgodne z dyrektywą 2014/53/UE.

Pełny tekst deklaracji zgodności UE jest dostępny pod następującym adresem internetowym:

<http://www.compliance.sony.de/>



To urządzenie radiowe przeznaczone jest do użytkowania z zatwierdzoną wersją oprogramowania wskazanego w Deklaracji zgodności UE. Oprogramowanie załadowane do tego urządzenia radiowego ma potwierdzoną zgodność z zasadniczymi wymogami Dyrektywy 2014/53/UE.

Możesz sprawdzić wersję oprogramowania naciskając pozycję AMP MENU, a następnie wybrać „<SYSTEM>” za pomocą \uparrow/\downarrow i \odot .

Multi Channel AV Receiver służy do odtwarzania dźwięku i wideo z podłączonych urządzeń, transmisji strumieniowej muzyki z urządzenia BLUETOOTH® oraz tunera FM.

Sprzęt został przetestowany i uznany za zgodny z ograniczeniami określonymi w przepisach EMC (zgodności elektromagnetycznej) z użyciem przewodu połączeniowego o długości poniżej 3 m.

Zbyt wysokie ciśnienie akustyczne w słuchawkach może spowodować utratę słuchu.

Spis treści

Dostarczone elementy	5
Główne funkcje odbiornika	6
Części i elementy sterujące	7

Łączenie i przygotowywanie

1: Wybieranie zestawu głośnikowego	13
2: Ustawianie/podłączanie głośników	15
3: Podłączanie telewizora	23
4: Podłączanie urządzeń audiowizualnych	28
5: Podłączanie anteny FM	30
6: Włączanie odbiornika i przeprowadzanie procedury Easy Setup	30
7: Ustawienia HDMI	34

Odtwarzanie

Odtwarzanie dźwięku i obrazów na podłączonym telewizorze i/lub urządzeniach audiowizualnych	35
Odtwarzanie dźwięku na urządzeniach BLUETOOTH	36
Wybieranie efektów dźwiękowych	38

Menu/inne funkcje

Obsługa menu na ekranie telewizora	42
Wybór układu głośników	43
Przełączanie głośników przednich	45
Przywracanie domyślnych ustawień fabrycznych	45

Rozwiązywanie problemów/Dane techniczne

Rozwiązywanie problemów	46
Środki ostrożności	54
Dane techniczne	55
Informacje o prawach autorskich	56
Komunikacja BLUETOOTH	57
Obsługiwane odtwarzalne formaty	58
Indeks	59

Dostarczone elementy

- Odbiornik (1)

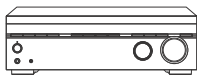

- Pilot zdalnego sterowania (1)

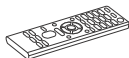

- Baterie R03 (rozmiar AAA) (2)



- Antena drutowa FM (1)



- Mikrofon kalibracyjny (1)



- Przewodnik uruchamiania (1)



Objaśnia sposób podłączenia 5.1.2-kanalowego zestawu głośnikowego, wprowadzanie początkowych ustawień oraz słuchania muzyki z podłączonych urządzeń.

- Instrukcja obsługi (niniejsza książeczka) (1)



Podaje objaśnienia dotyczące potrzebnych połączeń, początkowych ustawień i podstawowych operacji.

O instrukcjach dostępnych dla tego produktu

- Wybrane ilustracje są rysunkami koncepcyjnymi i mogą różnić się od rzeczywistych produktów.

- Instrukcje dostępne dla tego produktu opisują głównie procedury obsługi pilota zdalnego sterowania. Można też używać elementów sterujących na odbiorniku, o ile ich nazwy są takie same jak na pilocie zdalnego sterowania lub do nich zbliżone.
- Tekst w nawiasach kwadratowych ([--]) to tekst wyświetlany na ekranie telewizora, zaś tekst w cudzysłowie („--”) to tekst pojawiający się na panelu wyświetlacza.
- Elementy wyświetlane na ekranie telewizora mogą różnić się zależnie od regionu.

Przewodnik pomocniczy (instrukcja obsługi online oparty na stronach internetowych) zapewnia informacje dotyczące zaawansowanych funkcji i operacji.

Przewodnik pomocniczy można przeglądać na komputerze lub smartfonie bądź tablecie.

Aby uzyskać dostęp do strony, otwórz przeglądarkę internetową i wprowadź podany adres URL lub użyj funkcji czytnika QR.



Uwagi dla klientów w Europie



http://rd1.sony.net/help/ha/strdh79/h_eu/

Uwagi dla klientów na Tajwanie



<http://rd1.sony.net/help/ha/strdh79/zh-tw/>

Uwagi dla klientów w innych regionach



http://rd1.sony.net/help/ha/strdh79/h_zz/

Główne funkcje odbiornika

Zgodny z najnowszymi formatami dźwięków opartych na obiektach

Obsługiwane są formaty Dolby TrueHD, DTS-HD Master Audio i formaty dźwięków oparte na obiektach (Dolby Atmos i DTS:X) (tylko jeśli urządzenia są połączone przy użyciu przewodów HDMI). Możliwe jest generowanie dźwięków przestrzennych dla zakresu 360 stopni.

Zgodne z wysokiej jakości formatami wideo 4K*

- Ten odbiornik obsługuje formaty HDCP 2.2, Dolby Vision, HDR10 i Hybrid Log-Gamma, umożliwiając oglądanie wysokiej jakości obrazów wideo (strona 23).

*Konieczne jest zmieniienie ustawienia „SIG. FMT.” w zależności od wejściowego sygnału wideo.

Urządzenie jest wyposażone w funkcję automatycznej kalibracji (Advanced D.C.A.C.), dzięki której środowisko oglądania i odsłuch jest bliskie idealnego

- Funkcja Advanced D.C.A.C. dokonuje pomiaru odległości, poziomu i charakterystyki częstotliwościowej głośników za pomocą dołączonego w zestawie monofonicznego mikrofonu kalibracyjnego w celu dostosowania do środowiska oglądania i słuchania (strona 31).
- Funkcja A.P.M. (Automatyczne dopasowanie fazy) kalibruje charakterystykę fazy głośników, aby emitowany dźwięk przestrzenny był odpowiednio dostosowany.

Zapewnia odtwarzanie wirtualnego dźwięku przestrzennego nawet wtedy, gdy nie mogą być zainstalowane głośniki tylne (Front Surround)

Umożliwia słuchanie odpowiednika dźwięku przestrzennego 5.1-kanalowego zestawu głośników przy wykorzystaniu tylko dwóch głośników przednich (strona 22).

Kompatybilny z technologią bezprzewodową BLUETOOTH®

- Podłącz do odbiornika WALKMAN®, smartfon lub tablet za pomocą funkcji BLUETOOTH, aby bezprzewodowo odtwarzać muzykę z tych urządzeń (strona 36).
- Odbiornik można włączyć przy użyciu sparowanego urządzenia BLUETOOTH także wtedy, gdy odbiornik znajduje się w trybie oczekiwania. Więcej szczegółów na temat obsługi podano Przewodniku pomocniczym.

Pała dźwiękowe można wybrać w zależności od preferencji

Możesz wybrać jeden z trybów pól dźwiękowych zależnie od podłączonych głośników i źródeł wejścia (2ch Stereo, Direct, Auto Format Decoding itd.) (strona 38).

Wyposażony w gniazdo HDMI zgodne z funkcją kanału zwrotnego audio (ARC)

Dźwięk telewizora może być wysyłany z odbiornika przy użyciu tylko jednego przewodu HDMI (strona 24, 25, 26).

Obsługa połączenia typu bi-amplifier głośników przednich

Możesz podnieść jakość dźwięku głośników przednich poprzez podłączenie różnych wzmacniaczy do głośnika wysokotonowego i niskotonowego, przy użyciu połączenia typu bi-amplifier (strona 21).

Części i elementy sterujące

Panel przedni odbiornika

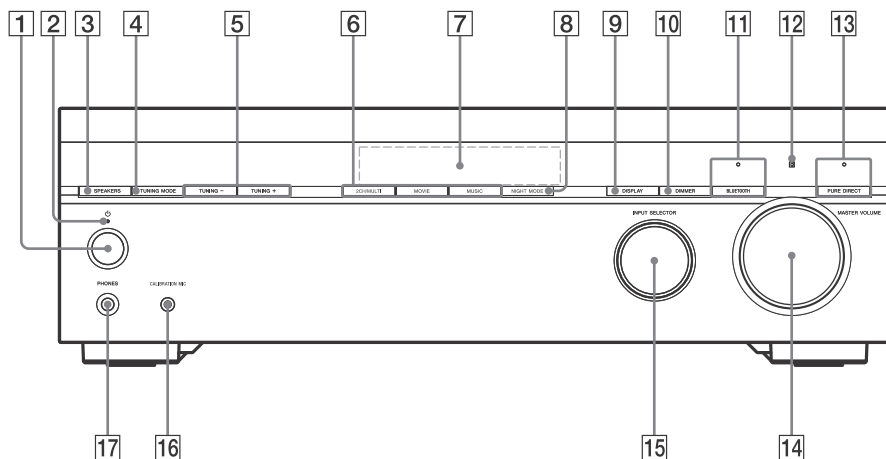

1 (zasilanie)

Włącza odbiornik lub ustawia go w tryb oczekiwania.

2 Wskaźnik zasilania

- **Zielony:** Odbiornik jest włączony.
- **Czerwony:** Odbiornik jest w trybie oczekiwania i wybrano jedną z poniższych możliwości:
 - „CTRL.HDMI” jest ustawiona jako „CTRL ON”.
 - „BT STBY” jest ustawiona jako „STBY ON”.*
 - „STBY.THURU” jest ustawiona jako „ON” lub „AUTO”.

- **Wskaźnik zgaśnięcie:** Odbiornik jest w trybie oczekiwania i:
 - „CTRL.HDMI” jest ustawiona jako „CTRL OFF”.
 - „BT STBY” jest ustawiona jako „STBY OFF”.
 - „STBY.THURU” jest ustawiona jako „OFF”.

* Wskaźnik zapali się na czerwono jedynie w razie sparowania urządzenia z odbiornikiem i ustawienia „BT POWER” na „BT ON”. Jeśli żadne urządzenia nie są sparowane z odbiornikiem lub „BT POWER” ustawiono na „BT OFF”, wskaźnik zgaśnie.

3 SPEAKERS (strona 45)

Przełącza na zestaw głośnikowy.

Uwaga

W razie wyboru „OFF SPEAKERS”, z głośników nie będzie wydobywać się dźwięk. Należy wybrać ustawienie inne niż „OFF SPEAKERS”.

4 TUNING MODE

Służy do wybierania trybu strojenia automatycznego lub zaprogramowanego.

5 TUNING +/-

Służy do skanowania stacji FM lub do wybierania zaprogramowanych stacji/kanałów.

6 2CH/MULTI, MOVIE, MUSIC (strona 38)

7 Panel wyświetlacza (strona 9)

8 NIGHT MODE

Służy do włączania funkcji Night Mode, umożliwiającej zachowanie środowiska podobnego do kinowego przy niskim poziomie dźwięku.

Uwaga

- Funkcja Night Mode nie działa w następujących przypadkach:
 - [Pure Direct] jest ustawiona jako [On].
 - Gdy podłączone są słuchawki.
 - Gdy używana jest opcja [Direct] i podłączone jest wejście analogowe.
- Odbiornik może odtwarzać sygnały w niższej częstotliwości próbkowania niż faktyczna częstotliwość próbkowania sygnałów wejścia, zależnie od formatu audio.

9 DISPLAY

Prezentacja informacji na panelu wyświetlacza.

10 DIMMER

Umożliwia ustawienie jasności panelu wyświetlacza.

11 BLUETOOTH

Przełącza wejście odbiornika na [BT] i automatycznie podłącza do ostatniego podłączonego urządzenia. Przesławia odbiornik w tryb parowania, gdy na odbiorniku nie ma żadnych informacji o parowaniu. Odłącza urządzenie BLUETOOTH, gdy odbiornik jest podłączony do urządzenia BLUETOOTH.

Wskaźnik BLUETOOTH (strona 36)

12 Czujnik pilota zdalnego sterowania

Odbiera sygnały z pilota zdalnego sterowania.

13 PURE DIRECT

Aktywuje funkcję Pure Direct, która zwiększa jakość dźwięku ze wszystkich wejść.
Wskaźnik powyżej przycisku zapala się, gdy aktywowana jest funkcja Pure Direct.

Uwaga

Opcje [Calibration Type], [Night Mode], [Equalizer], „A.P.M.” i „D.RANGE” nie działają w przypadku wybrania funkcji Pure Direct.

14 MASTER VOLUME (strona 35)**15 INPUT SELECTOR**

Wybiera kanał wejścia podłączony do urządzenia, którego chcesz używać.

16 Gniazdo CALIBRATION MIC (strona 32)**17 Gniazdo PHONES**

Tutaj podłącz słuchawki.

Wskaźniki na panelu wyświetlacza

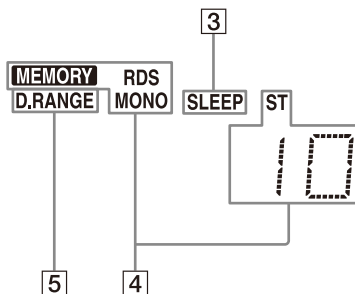
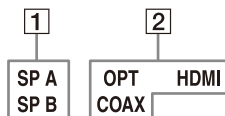

1 Wskaźnik zestawu głośnikowego (strona 45)

2 Wskaźnik wejścia

Zapala się, aby wskazać aktualnie wybrane wejście.

OPT

Sygnaly cyfrowe są wprowadzane przez gniazdo OPTICAL.

COAX

Sygnaly cyfrowe są wprowadzane przez gniazdo COAXIAL.

HDMI

Sygnaly cyfrowe są wprowadzane przez wybrane gniazdo HDMI.

3 SLEEP

Zapala się po aktywowaniu programatora wyłączenia.

4 Wskaźnik strojenia

Zapala się, gdy odbiornik dostraja się do stacji radiowej.

MEMORY

Włączona jest funkcja pamięci ustawień lub inna.

RDS (dotyczy wyłącznie modeli na rynek europejski oraz na rynek Azji i Pacyfiku)

Dostrojony do stacji z usługami RDS.

MONO

Transmisja monofoniczna

ST

Audycja stereo FM

10

Numer zaprogramowanej stacji (numer zmieni się wraz z wybraną zaprogramowaną stacją.)

5 D.RANGE

Zapala się po uaktywnieniu kompresji zakresu dynamiki.

Panel tylny odbiornika

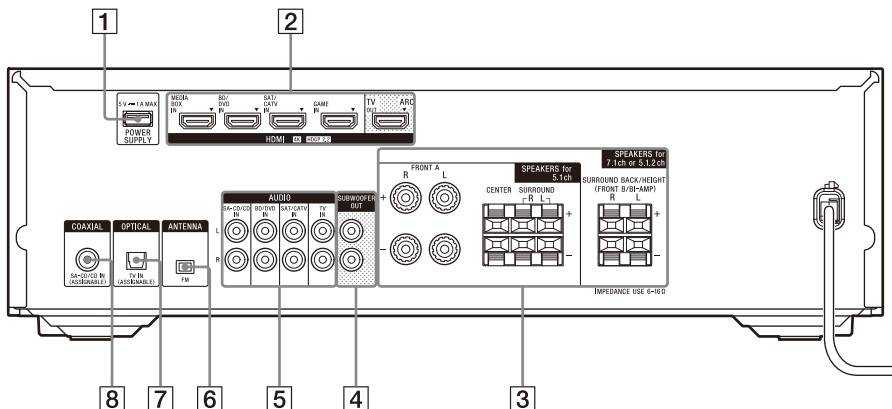

- 1** Port POWER SUPPLY
Tylko do sieci zasilania.
- 2** Gniazda HDMI IN/OUT (strona 23, 24, 25, 26, 27, 28)
Wszystkie gniazda HDMI IN/OUT odbiornika obsługują standard HDCP 2.2. HDCP 2.2 to udoskonalona technologia ochrony praw autorskich, służąca do ochrony takich treści jak filmy 4K.
- 3** Zaciski SPEAKERS (strona 15, 16, 17, 18, 19, 20, 21, 22)
- 4** Gniazda SUBWOOFER OUT (strona 16, 17, 18, 19, 20, 21, 22)
- 5** Gniazda AUDIO IN (strona 27, 29)
- 6** Zacisk FM ANTENNA (strona 30)
- 7** Gniazdo OPTICAL IN (strona 25, 27)
- 8** Gniazdo COAXIAL IN (strona 29)

Pilot zdalnego sterowania

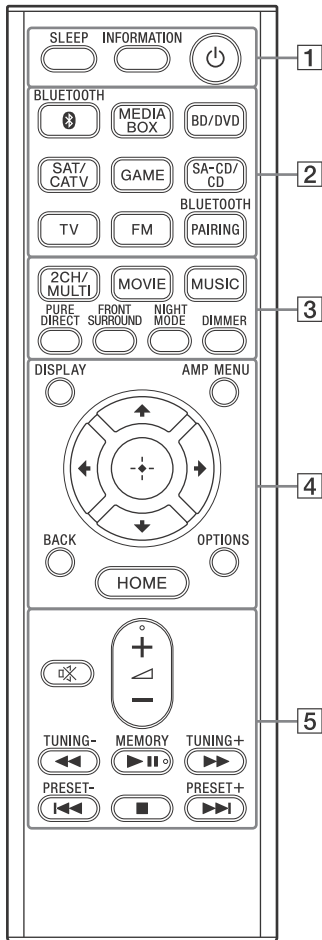

- 1** (zasilanie) (strona 31)
Włącza odbiornik lub ustawia go w tryb oczekiwania.

INFORMATION

Służy do wyświetlania informacji takich jak format audio itd. na ekranie telewizora.

SLEEP

Umożliwia zaprogramowanie odbiornika w taki sposób, aby wyłączał się automatycznie o określonej godzinie.

- 2** Przyciski wyboru wejścia

BLUETOOTH, MEDIA BOX, BD/DVD, SAT/CATV, GAME, SA-CD/CD, TV, FM

Wybiera kanał wejścia podłączony do urządzenia, którego chcesz używać. Naciśnięcie któregośkolwiek z przycisków wyboru wejścia powoduje włączenie odbiornika.

Uwaga

W razie naciśnięcia BLUETOOTH odbiornik włączy się tylko wtedy, gdy „BT POWER” ustawiono na „BT ON” w menu „<BT>”.

BLUETOOTH PAIRING (strona 36)

Przełącza wejście odbiornika na [BT] i przestawia odbiornik do trybu parowania.

- 3** 2CH/MULTI, MOVIE, MUSIC (strona 38)

Za pomocą tego przycisku można wybrać pole dźwiękowe.

PURE DIRECT

Aktywuje funkcję Pure Direct, która zwiększa jakość dźwięku ze wszystkich wejść.

Uwaga

Opcje [Calibration Type], [Night Mode], [Equalizer], „A.P.M.” i „D.RANGE” nie działają w przypadku wybrania funkcji Pure Direct.

FRONT SURROUND

Uaktywnia funkcję Front Surround, która umożliwia słuchanie dźwięku przestrzennego podobnego do kinowego przy wykorzystaniu tylko dwóch głośników przednich.

NIGHT MODE

Służy do włączania funkcji Night Mode, umożliwiającej zachowanie środowiska podobnego do kinowego przy niskim poziomie dźwięku.

Uwaga

- Funkcja Night Mode nie działa w następujących przypadkach:
 - [Pure Direct] jest ustawiona jako [On].
 - Gdy podłączone są słuchawki.
 - Gdy używana jest opcja [Direct] i podłączone jest wejście analogowe.

- Odbiornik może odtwarzać sygnały w niższej częstotliwości próbkowania niż faktyczna częstotliwość próbkowania sygnałów wejścia, zależnie od formatu audio.

DIMMER

Umożliwia ustawienie jasności panelu wyświetlacza.

4 DISPLAY

Prezentacja informacji na panelu wyświetlacza.

AMP MENU

Pokazuje menu obsługi odbiornika na panelu wyświetlacza.

⊕ (potwierdzenie), ↑/↓/←/→

Naciśnij ↑, ↓, ←, →, aby wybrać pozycję w menu. Aby wprowadzić wybór, należy nacisnąć ⊕.

BACK

Powrót do poprzedniego menu lub wyjście z menu, gdy na ekranie telewizora jest wyświetlane menu lub poradnik ekranowy.

OPTIONS (strona 42)

Umożliwia wyświetlenie menu opcji na ekranie telewizora.

HOME (strona 42)

Umożliwia wyświetlenie menu głównego na ekranie telewizora.

5 ◀ (głośność) +*/-

Ustawianie poziomu głośności wszystkich głośników jednocześnie.

⊗ (wyciszenie)

Aby tymczasowo wyłączyć dźwięk. Naciśnij ponownie ten przycisk, aby przywrócić dźwięk.

◀◀/▶▶ (szybkie przewijanie do tyłu/do przodu),

▶▶ (odtwarzanie/pauza)*,

◀◀/▶▶ (poprzedni/następny),

■ (zatrzymanie) (strona 37)

TUNING +/-

Wyszukuje stację FM.

MEMORY*

Zapisuje odbieraną stację jako zaprogramowaną stację.

PRESET +/-

Służy do wyboru zaprogramowanych stacji lub kanałów.

* Przyciski ◀, ▶ oraz MEMORY mają wypukłe punkty. Podczas obsługi odbiornika zwróć uwagę na położenie wypukłego punktu.

Uwaga

- Powyższe objaśnienia stanowią przykładowy opis funkcji urządzenia.
- W zależności od modelu podłączonego urządzenia niektóre funkcje opisane w niniejszym podrozdziale mogą nie działać z dostarczonym w zestawie pilotem zdalnego sterowania.

W celu włożenia baterii do pilota zdalnego sterowania

W pilocie zdalnego sterowania umieść dwie baterie typu R03 (rozmiar AAA) (w zestawie). Wkładając baterie, upewnij się, że bieguny + i - znajdują się po właściwych stronach.

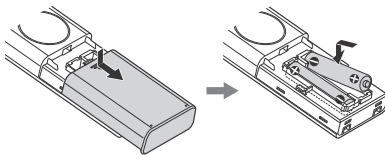

Uwaga

- Nie należy pozostawiać pilota zdalnego sterowania w miejscach o wysokiej temperaturze lub wilgotności.
- Nie należy mieszać baterii nowych i starych.
- Baterii manganowych nie należy używać jednocześnie z innymi typami baterii.
- Zaleca się używanie manganowych baterii AAA.
- Nie należy wystawiać czujnika pilota zdalnego sterowania na panelu przednim odbiornika na bezpośrednie działanie promieni słonecznych lub silnego światła sztucznego. Może to spowodować awarię.
- Jeśli pilot zdalnego sterowania nie będzie używany przez dłuższy czas, należy wyjąć baterie, aby uniknąć uszkodzenia spowodowanego ewentualnym wyciekaniem elektrolitu i korozją.
- Jeśli odbiornik przestanie reagować na pilota zdalnego sterowania, obie baterie należy wymienić na nowe.

1: Wybieranie zestawu głośnikowego

Zdecyduj, jaki zestaw głośnikowy chcesz skonfigurować w zależności od liczby głośników i subwooferów, którymi dysponujesz. Na ilustracji i w tabeli niżej przedstawiono typy głośników, które można podłączyć do odbiornika i ogólne pozycje umieszczania głośników.

Pokój z zainstalowanym odbiornikiem

Inna lokalizacja z głośnikami przednimi B

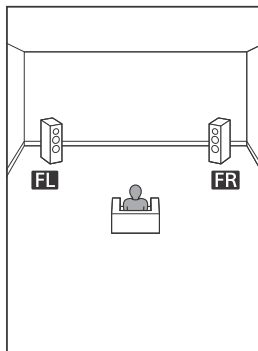
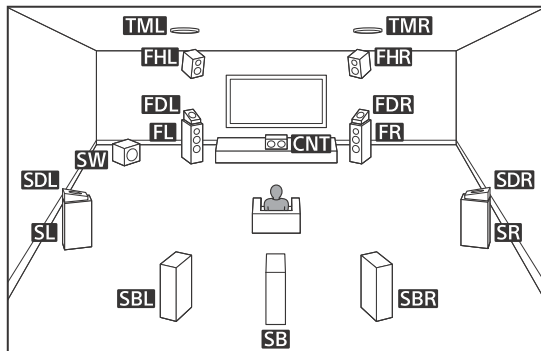

Skróty stosowane w ilustracjach	Typ głośnika	Funkcja każdego z głośników
FL	Głośnik przedni lewy	Emituje dźwięki kanału przedniego lewego/prawego.
FR	Głośnik przedni prawy	
CNT	Głośnik centralny	Emituje dźwięki głosowe z kanału środkowego.
SL	Głośnik przestrzenny lewy	Emituje dźwięki kanału przestrzennego lewego/prawego.
SR	Głośnik przestrzenny prawy	
SBL	Głośnik przestrzenny lewy, tylny	Emituje dźwięki kanałów przestrzennych: tylnego lewego/prawego.
SBR	Głośnik przestrzenny prawy, tylny	
SB	Głośnik przestrzenny, tylny	Emituje dźwięki z kanału przestrzennego tylnego.
SW	Subwoofer	Emituje dźwięki LFE (efekty niskich częstotliwości) i wzmacnia partie basowe w pozostałych kanałach.
TML	Głośnik górny środkowy lewy	Emituje dźwięki górnych kanałów: środkowego lewego/prawego.
TMR	Głośnik górny środkowy prawy	
FDL	Głośnik przedni lewy z funkcją Dolby Atmos	Emituje dźwięki górnego środkowego lewego/prawego kanału i odbija je od sufitu. Umożliwia odtwarzanie dźwięków tylnych filmów Dolby Atmos 3D bez potrzeby instalacji głośników na suficie.
FDR	Głośnik przedni prawy z funkcją Dolby Atmos	

Skróty stosowane w ilustracjach	Typ głośnika	Funkcja każdego z głośników
SDL	Głośnik przestrzenny lewy z funkcją Dolby Atmos	Emituje dźwięki górnego środkowego lewego/ prawego kanału i odbija je od sufitu. Umożliwia odtwarzanie dźwięków tylnych filmów Dolby Atmos 3D bez potrzeby instalacji głośników na suficie.
SDR	Głośnik przestrzenny prawy z funkcją Dolby Atmos	
FHL	Głośnik przedni wysoki lewy	Emituje dźwięk wysokiego kanału przedniego lewego/ prawego.
FHR	Głośnik przedni wysoki prawy	

Wskazówka

- W przypadku podłączenia jednego głośnika przestrzennego tylnego (SB) należy umieścić go bezpośrednio za położeniem słuchacza.
- Ponieważ subwoofer (SW) nie wytwarza dźwięków kierunkowych, można go umieścić w dowolnym miejscu.

Zestawy głośnikowe opisane w tej instrukcji obsługi

W niniejszej instrukcji obsługi jako przykład opisano procedury instalacji, podłączania i konfiguracji typowych zestawów głośnikowych wskazanych w poniższej tabeli. Aby dowiedzieć się więcej o zestawach głośnikowych obsługiwanych przez ten odbiornik, zobacz „Wybór układu głośników” (strona 43).

Zestaw głośnikowy	Aby uzyskać informacje o konfiguracji/ podłączeniu głośników, patrz strona	[ASSIGN SURROUND BACK TERMINALS]	[Speaker Pattern] „PATTERN”	[Front High/ Top/Dolby Speakers] „HEIGHT”
A 5.1-kanalowy	16	[Surround Back Speakers/ Nothing]	[5.1ch] „5.1”	-
B 7.1-kanalowy z głośnikami przestrzennymi tylnymi	17	[Surround Back Speakers/ Nothing]	[7.1ch] „7.1”	-
C 5.1.2-kanalowy z głośnikami górnymi środkowymi	18	[Height Speakers]	[5.1.2ch] „5.1.2”	[Top Middle Speakers] „TM”
D 5.1.2-kanalowy z głośnikami przednimi z funkcją Dolby Atmos	19	[Height Speakers]	[5.1.2ch] „5.1.2”	[Front Dolby Speakers] „FD”
E 5.1-kanalowy z głośnikami przednimi B	20	[Front B Speakers]	[5.1ch] „5.1”	-
F 5.1-kanalowy z połączeniem Bi-amplifier	21	[Bi-Amplifier Speakers]	[5.1ch] „5.1”	-
G 2.1-kanalowy	22	[Surround Back Speakers/ Nothing]	[2.1ch] „2.1”	-

2: Ustawianie/podłączanie głośników

Skonfiguruj głośniki i subwoofery w pomieszczeniu korzystając z preferowanego układu zestawu głośnikowego i podłącz je do odbiornika. Rysunki z układami głośników na stronie strona 16 i kolejnych stronach przedstawiają przykłady idealnych układów. Nie ma konieczności ustawiania głośników i subwooferów dokładnie w taki sam sposób jak na przykładach. Dostosuj układ głośników tak, aby działały optymalnie w pomieszczeniu.

Uwaga

- Podłącz głośniki o impedancji znamionowej od 6 om do 16 om.
- Przed podłączeniem tych przewodów upewnij się, że odłączono przewód sieciowy.
- Przed podłączeniem przewodu sieciowego upewnij się, że metalowe przewody przewodów głośnikowych nie stykają się ze sobą pomiędzy zaciskami SPEAKERS lub na panelu tylnym odbiornika. Jeśli przewody stykają się, to może dojść do uszkodzenia obwodu wzmacniacza.
- Jeśli podłączony jest subwoofer z funkcją automatycznego przechodzenia w stan oczekiwania, należy wyłączyć tę funkcję podczas oglądania filmów. Jeśli funkcja automatycznego przechodzenia w stan oczekiwania jest włączona, przejście w stan oczekiwania nastąpi automatycznie w zależności od poziomu sygnału na wejściu subwoofera. W takiej sytuacji subwoofer może nie wytwarzać dźwięku.

Wskazówka

Jeśli masz jeden subwoofer podłącz go dowolnego z gniazd SUBWOOFER OUT. W przypadku posiadania dwóch subwooferów, możesz podłączyć je do obu gniazd SUBWOOFER OUT.

Jak podłączać przewody głośnikowe

Podłącz przewody głośnikowe, dopasowując ich biegunowość + (czerwony)/- (czarny) do odbiornika oraz do głośników, w sposób pokazany na ilustracji poniżej. Usuń do 10 mm izolacji z każdego końca przewodów głośnikowych, a następnie mocno skręć żyły poszczególnych przewodów. Włóż odsłonięte końce przewodów w zaciski.

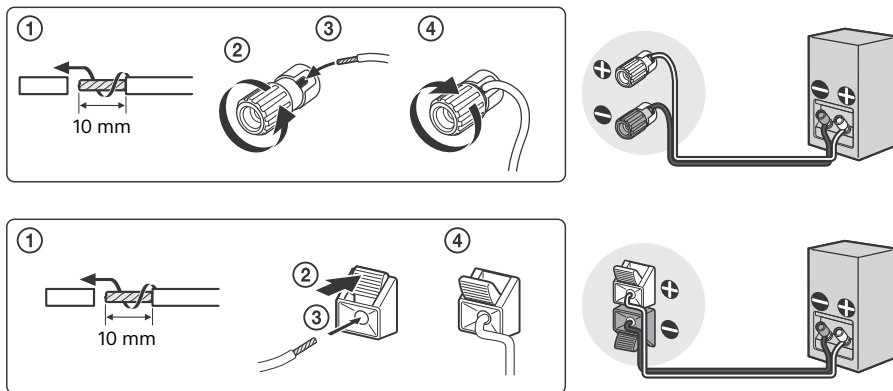

Uwaga

- Uważaj, aby nie usunąć zbyt dużo izolacji z przewodów głośnikowych, aby przewody poszczególnych przewodów głośnikowych nie zetknęły się ze sobą.
- Nieprawidłowe podłączenie może doprowadzić do poważnego uszkodzenia odbiornika.

A 5.1-kanałowy zestaw głośnikowy

Aby w pełni korzystać z kinowego wielokanałowego dźwięku przestrzennego, potrzebnych jest pięć głośników (dwa głośniki przednie, głośnik centralny oraz dwa głośniki przestrzenne) oraz subwoofer.

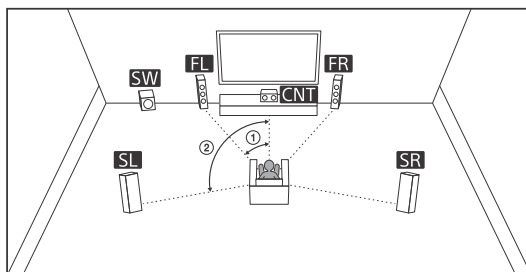

① 30°

② 100° - 120°

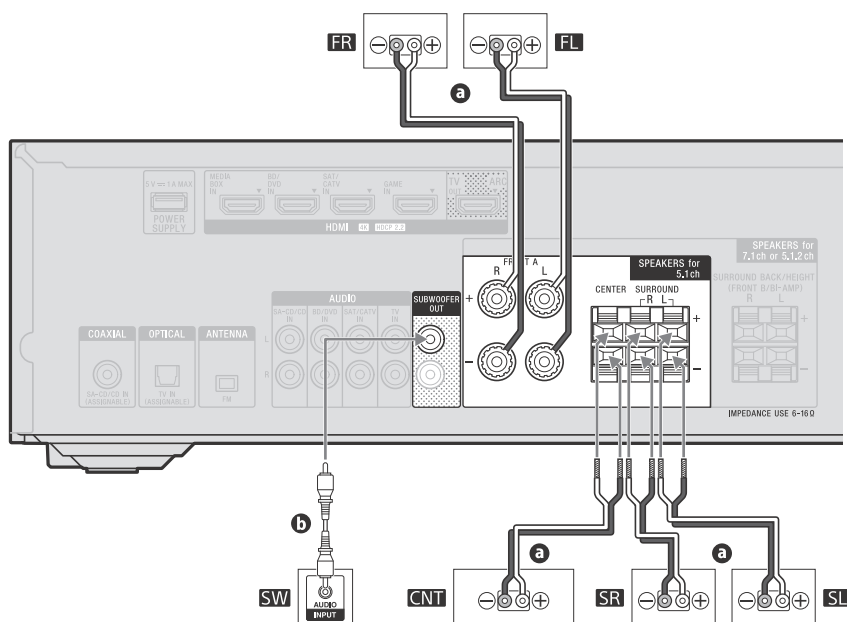

a Przewód głośnika (nie należy do wyposażenia)

b Przewód monofoniczny audio (nie należy do wyposażenia)

B 7.1-kanalowy zestaw głośnikowy z głośnikami przestrzennymi tylnymi

Można uzyskać wysoką jakość dźwięku zarejestrowanego programowo na dysku DVD lub Blu-ray w formacie 6.1-kanalowym lub 7.1-kanalowym.

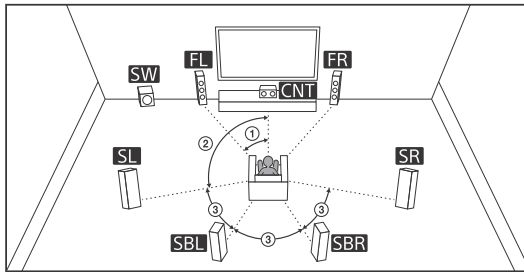

- ① 30° ② 100° – 120° ③ Ten sam kąt

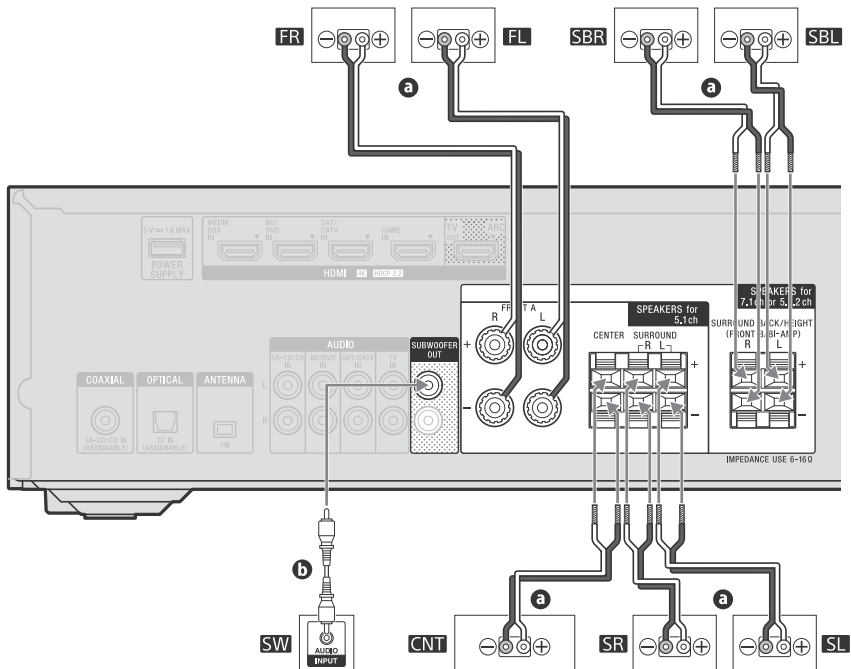

- a** Przewód głośnika (nie należy do wyposażenia)
- b** Przewód monofoniczny audio (nie należy do wyposażenia)

Wskazówka

W przypadku podłączania tylko jednego głośnika przestrzennego tylnego należy ustawić go bezpośrednio za pozycją odsłuchu i przyłączyć go do zacisków oznaczonych literą L (+/-).

C 5.1.2-kanalowy zestaw głośnikowy z głośnikami górnymi środkowymi

Po podłączeniu dwóch dodatkowych głośników górnych środkowych możliwe jest uzyskanie pionowych efektów dźwiękowych.

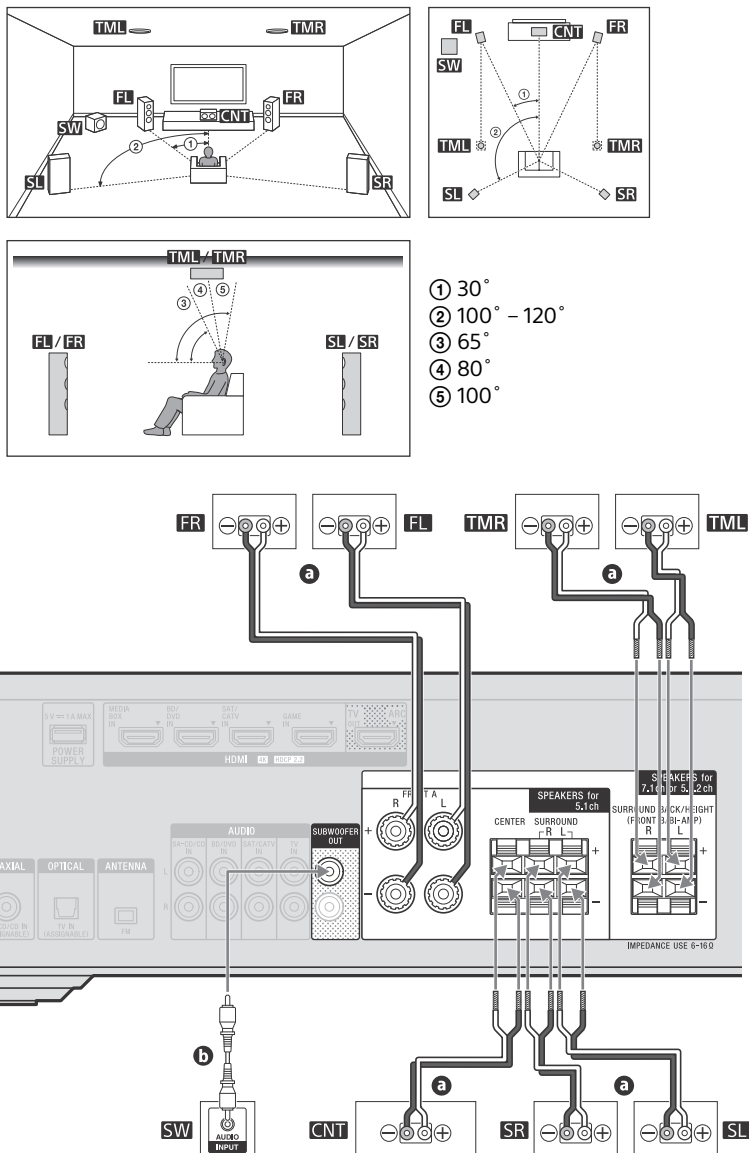

- a** Przewód głośnika (nie należy do wyposażenia)
- b** Przewód monofoniczny audio (nie należy do wyposażenia)

D 5.1.2-kanalowy zestaw głośnikowy z głośnikami przednimi z funkcją Dolby Atmos

Po podłączeniu dwóch dodatkowych głośników przednich Dolby Atmos można uzyskać pionowe efekty dźwiękowe.

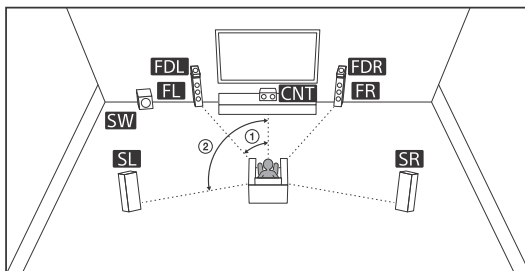

① 30°

② 100° - 120°

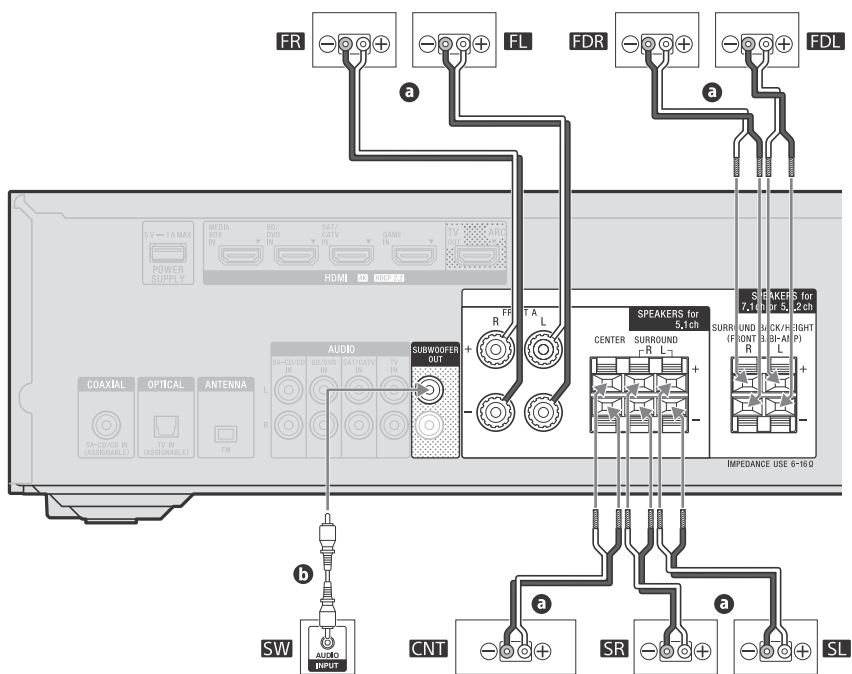

- a Przewód głośnika (nie należy do wyposażenia)
- b Przewód monofoniczny audio (nie należy do wyposażenia)

E 5.1-kanałowy zestaw głośnikowy z głośnikami przednimi B

Po podłączeniu dodatkowych głośników przednich B można odtwarzać dźwięk także w innej lokalizacji.

Pokój z zainstalowanym odbiornikiem

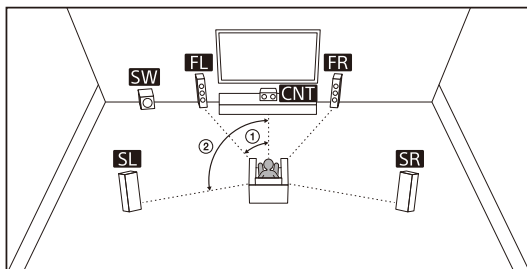

① 30°

② 100° – 120°

Inna lokalizacja

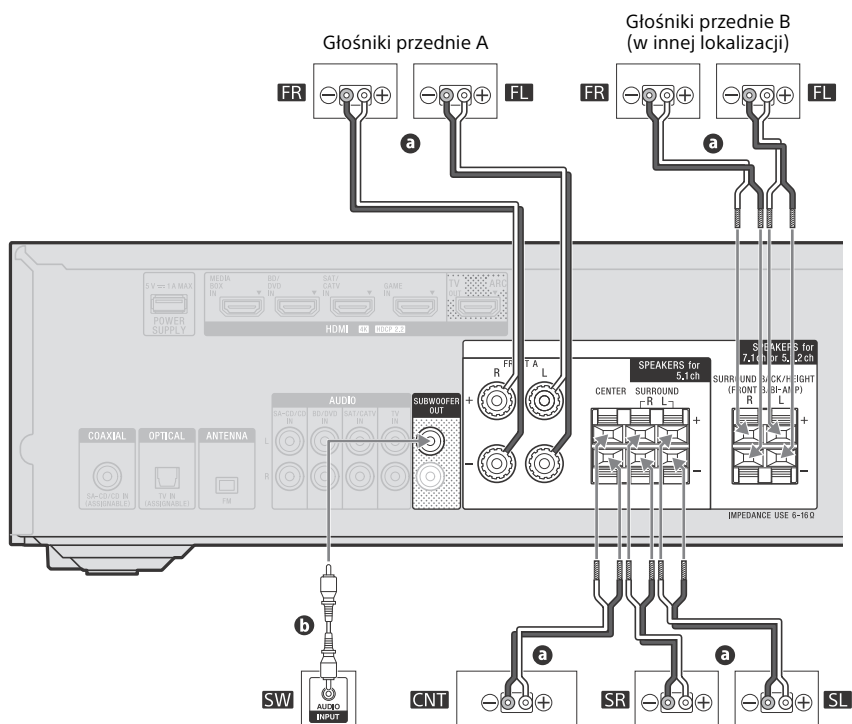
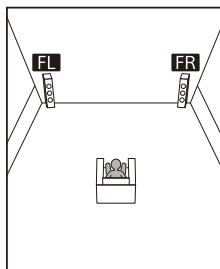

- a** Przewód głośnika (nie należy do wyposażenia)
- b** Przewód monofoniczny audio (nie należy do wyposażenia)

Uwaga

W razie podłączenia dodatkowych głośników przednich B można wybrać głośniki, które mają być używane, za pomocą przycisku SPEAKERS (strona 45). W razie wyboru „OFF SPEAKERS”, z głośników nie będzie wydobywać się dźwięk. Należy wybrać ustawienie inne niż „OFF SPEAKERS”.

F 5.1-kanałowy zestaw głośnikowy z połączeniem typu Bi-amplifier

Jeśli głośnikami przednimi są głośniki typu Bi-wire, wyposażone w oddzielne zaciski zapewniające dźwięki wysokiej częstotliwości (głośnik wysokotonowy) i dźwięki niskiej częstotliwości (głośnik niskotonowy), można wykonać połączenie typu bi-amplifier. Podłącz do tego odbiornika każdą parę zacisków dla głośnika wysokotonowego i niskotonowego, zgodnie z poniższą ilustracją. W przypadku obsługi głośnika wysokotonowego i niskotonowego przy użyciu oddzielnych wzmacniaczy można uzyskać odtwarzanie dźwięków wyższej jakości.

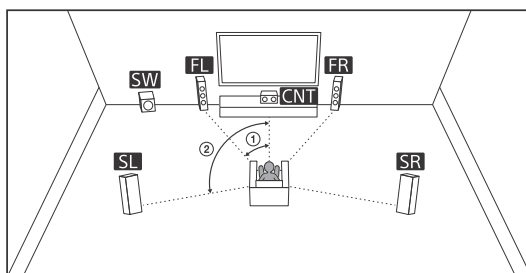

① 30° ② 100° – 120°

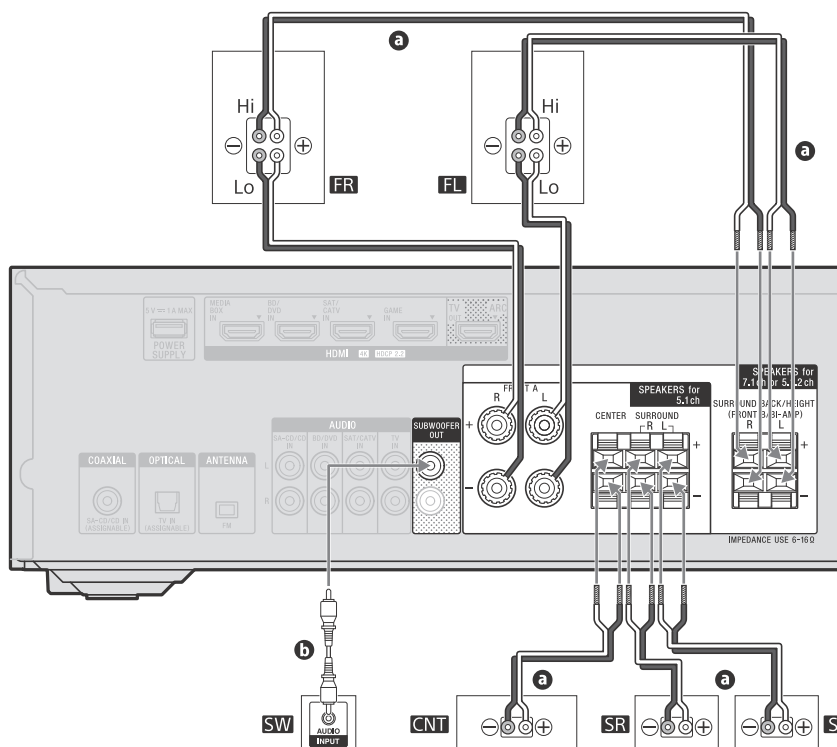

- a** Przewód głośnika (nie należy do wyposażenia)
- b** Przewód monofoniczny audio (nie należy do wyposażenia)

Uwaga

Należy upewnić się, że z głośników zostały zdjęte metalowe elementy przymocowane do gniazd Hi/Lo, aby uniknąć nieprawidłowego działania odbiornika.

G 2.1-kanalowy zestaw głośnikowy

W przypadku wybrania ustawienia pola dźwiękowego [Front Surround] można słuchać dźwięku przestrzennego będącego odpowiednikiem 5.1-kanalowego zestawu głośnikowego z wykorzystaniem tylko dwóch głośników przednich.

Umieść głośniki w sposób przedstawiony niżej i zmieniaj nieznacznie kierunek głośników przednich, aby znaleźć kierunek zapewniający najlepszy efekt przestrzenny.

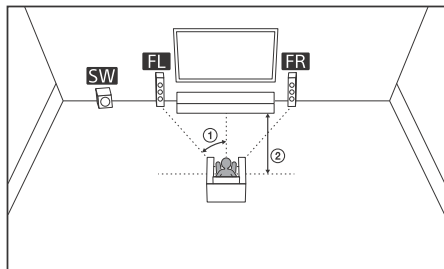

① 30°

② 1,5 m – 3 m

Ustaw wysokość głośników wysokotonowych głośnika przedniego na wysokości uszu.

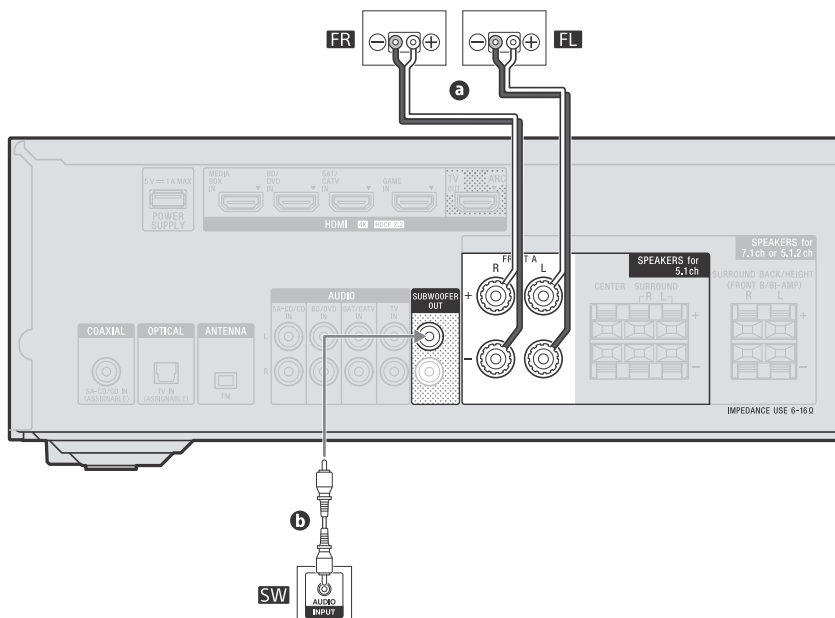
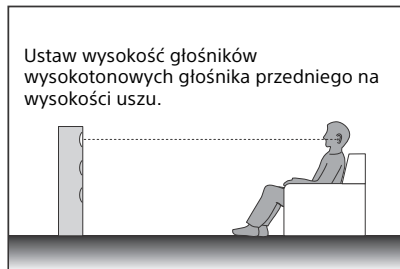

a Przewód głośnika (nie należy do wyposażenia)

b Przewód monofoniczny audio (nie należy do wyposażenia)

3: Podłączanie telewizora

Uwaga

Przewody należy połączyć przed podłączeniem przewodu sieciowego.

Podłącz telewizor do gniazda HDMI TV OUT. Można skonfigurować odbiornik korzystając z menu lub instrukcji wyświetlanych na ekranie telewizora.

Po podłączeniu telewizora możesz zobaczyć obraz wideo i słuchać dźwięku z urządzenia podłączonego do odbiornika przez telewizor. Można również słuchać dźwięku z telewizora na głośnikach przez odbiornik.

Informacje o funkcjach HDMI

- Firma Sony zaleca stosowanie przewodów HDMI marki Sony lub innych zatwierdzonych przewodów HDMI. Upewnij się, że używasz przewodu HDMI o dużej szybkości transmisji z Ethernetem. W przypadku sygnału wideo wymagającego dużej przepustowości np. 4K/60p 4:4:4, 4:2:2 i 4K/60p 4:2:0 10-bitowego należy korzystać z przewodu HDMI o dużej szybkości transmisji typu Premium z Ethernetem obsługujący prędkość przesyłu 18 Gb/s.
- W przypadku korzystania z szerokopasmowych formatów wideo, takich jak 4K/60p 4:4:4, 4:2:2 i 4K/60p 4:2:0 10 bitowego należy upewnić się, że ustawiono format sygnału HDMI. Aby uzyskać szczegółowe informacje, patrz „Ustawianie formatu sygnału HDMI” (strona 34).
- Nie zalecamy natomiast używania kabla HDMI-DVI. W przypadku podłączenia przewodu HDMI-DVI do urządzenia DVI-D dźwięk i/lub obraz mogą nie być odtwarzane. Jeśli dźwięk nie jest odtwarzany prawidłowo, podłącz oddzielne przewody audio lub przewody cyfrowe, a następnie zmień przypisanie gniazd wejścia.
- Wszystkie gniazda HDMI odbiornika obsługują zawartość z szeroką przestrzenią kolorów ITU-R BT.2020, Deep Color (Deep Colour) i HDR (High Dynamic Range).
- Gniazdo HDMI TV OUT obsługuje funkcję kanał zwrotny audio (ARC).
- Przestrzeń kolorów BT.2020 to nowszy szerszy standard kolorów zdefiniowany dla systemów telewizyjnych bardzo wysokiej rozdzielczości (UHD).
- HDR to zyskujący popularność format wideo umożliwiający wyświetlanie szerszego zakresu poziomu jasności.
- Więcej szczegółów na temat obsługiwanych formatów wideo podano w Przewodniku pomocniczym.

Ochrona praw autorskich za pomocą gniazd HDMI

- Wszystkie gniazda HDMI odbiornika obsługują rozdzielczość 4K i HDCP 2.2 (ang. High-bandwidth Digital Content Protection System Revision 2.2). HDCP 2.2 to udoskonalona technologia ochrony praw autorskich, służąca do ochrony takich treści jak filmy 4K.
- Aby oglądać zawartość zabezpieczoną za pomocą systemu HDCP 2.2 np. zawartość 4K podłącz gniazda HDMI do gniazd obsługujących system HDCP 2.2 w telewizorze i urządzeniu audiowizualnym. Szczegółowe informacje o możliwości podłączenia telewizora lub urządzenia audiowizualnego za pomocą gniazda HDCP 2.2 kompatybilnego z HDMI można znaleźć w instrukcji obsługi dostarczonej podłączonym urządzeniem.

Podłączanie przewodu audio

- Podczas podłączania optycznych przewodów cyfrowego sygnału audio wciskaj wtyczki kolejno aż do momentu uzyskania charakterystycznego kliknięcia.

- Optycznych przewodów cyfrowego sygnału audio nie należy zginać ani wiązać.
- Wszystkie cyfrowe gniazda audio są zgodne z częstotliwościami próbkowania 32 kHz, 44,1 kHz, 48 kHz i 96 kHz.
- Podczas podłączania telewizora do odbiornika przez gniazda TV IN odbiornika, ustaw gniazdo wyjścia dźwięku telewizora w pozycję „Fixed”, jeśli występuje możliwość przełączania między „Fixed” a „Variable”.

Podłączanie telewizora 4K

Gdy gniazdo HDMI w telewizorze 4K jest zgodne z funkcją kanału zwrotnego audio (ARC) i HDCP 2.2

Kanał zwrotny audio (ARC) to funkcja wysyłająca telewizyjny sygnał cyfrowy do urządzeń audiowizualnych za pomocą przewodu HDMI.

Jeśli przy gnieździe HDMI telewizora występuje wskazanie „ARC” telewizor jest zgodny z funkcją kanału zwrotnego audio (ARC). Korzystając z połączenia tylko przewodem HDMI pomiędzy odbiornikiem i gniazdem wejściowym HDMI telewizora zgodnym z funkcją kanału zwrotnego audio (ARC) można słuchać dźwięku telewizora za pomocą głośników podłączonych do odbiornika.

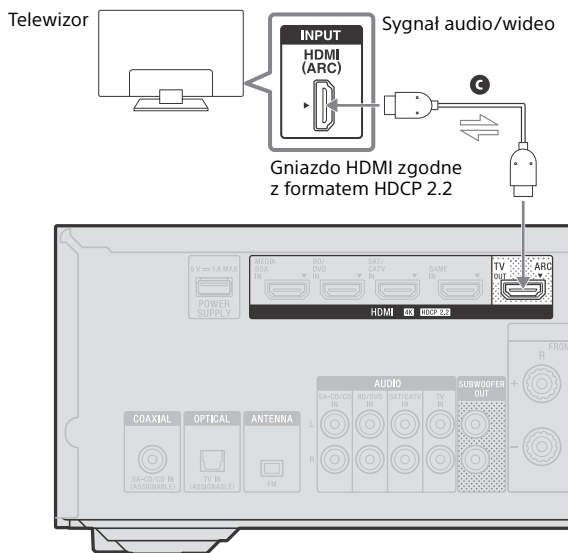

Ⓒ Przewód HDMI (nie należy do wyposażenia)

Uwaga

- Dla tego połączenia konieczne jest włączenie funkcji sterowania przez HDMI. Naciśnij AMP MENU, a następnie naciśnij $\blacktriangle/\blacktriangledown$ i \odot , aby wybrać opcje „<HDMI>” – „CTRL.HDMI” – „CTRL ON”.
- Możesz również włączyć funkcję sterowania przez HDMI telewizora. Więcej szczegółów podano w instrukcji obsługi telewizora.

W przypadku gdy gniazdo HDMI zgodne funkcją kanału zwrotnego audio (ARC) w telewizorze 4K nie jest zgodne z systemem HDCP 2.2

Prawa autorskie treści 4K są chronione w ramach systemu HDCP 2.2.

Aby oglądać zawartość 4K, należy połączyć gniazdo HDMI odbiornika z gniazdem HDMI zgodnym z HDCP 2.2 w telewizorze za pomocą przewodu HDMI.

W tym przypadku dźwięk telewizora nie może być wysyłany do odbiornika za pomocą funkcji kanału zwrotnego audio (ARC) telewizora. Podłącz gniazdo wyjścia optycznego do telewizora i gniazdo OPTICAL TV IN odbiornika za pomocą optycznego przewodu cyfrowego sygnału audio.

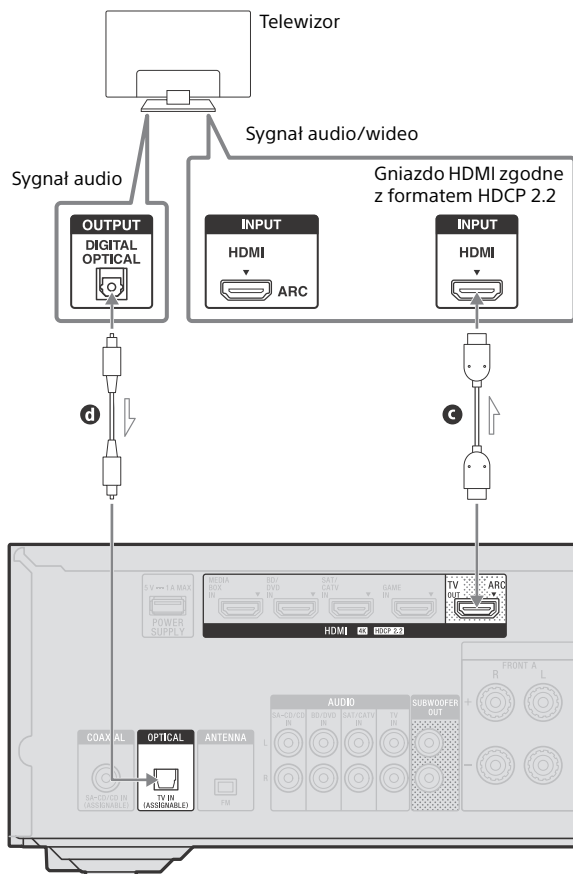

- Ⓒ Przewód HDMI (nie należy do wyposażenia)
- Ⓓ Optyczny przewód cyfrowego sygnału audio (nie należy do wyposażenia)

Podłączanie telewizora niezgodnego z 4K

W przypadku gdy gniazdo HDMI telewizora jest zgodne z funkcją kanału zwrotnego audio (ARC)

Kanał zwrotny audio (ARC) to funkcja wysyłająca telewizyjny sygnał cyfrowy do urządzeń audiowizualnych za pomocą przewodu HDMI.

Jeśli przy gnieździe HDMI telewizora występuje wskazanie „ARC” telewizor jest zgodny z funkcją kanału zwrotnego audio (ARC). Korzystając z połączenia tylko przewodem HDMI pomiędzy odbiornikiem i gniazdem wejściowym HDMI telewizora zgodnym z funkcją kanału zwrotnego audio (ARC) można słuchać dźwięku telewizora za pomocą głośników podłączonych do odbiornika.

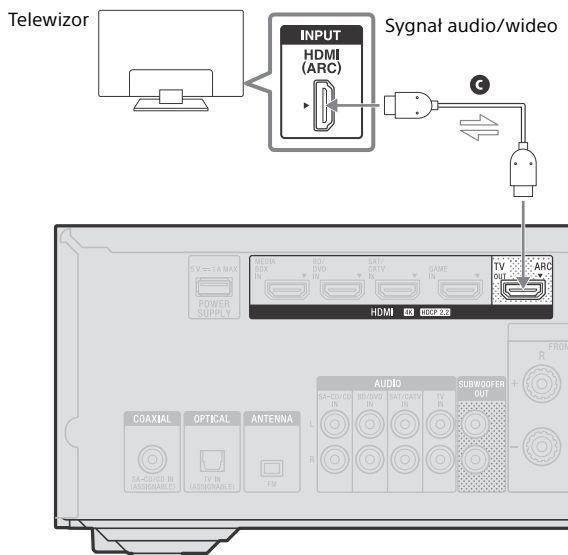

ⓐ Przewód HDMI (nie należy do wyposażenia)

Uwaga

- Dla tego połączenia konieczne jest włączenie funkcji sterowania przez HDMI. Naciśnij AMP MENU, a następnie naciśnij $\blacktriangle/\blacktriangledown$ i \odot , aby wybrać opcje „<HDMI>” – „CTRL.HDMI” – „CTRL ON”.
- Możesz również włączyć funkcję sterowania przez HDMI telewizora. Więcej szczegółów podano w instrukcji obsługi telewizora.

Wskazówka

Jeśli gniazdo HDMI telewizora zgodne z funkcją kanału zwrotnego audio (ARC) jest już podłączone do innego urządzenia, rozłącz je i podłącz odbiornik.

W przypadku gdy gniazdo HDMI telewizora jest niezgodne z funkcją kanału zwrotnego audio (ARC)

Kanał zwrotny audio (ARC) to funkcja wysyłająca telewizyjny sygnał cyfrowy do urządzeń audiowizualnych za pomocą przewodu HDMI.

Jeśli przy gnieździe HDMI telewizora nie występuje wskazanie „ARC”, telewizor nie jest zgodny z funkcją kanału zwrotnego audio (ARC).

Aby wysłać sygnały audio i wideo z odbiornika do telewizora, podłącz odbiornik i telewizor za pomocą przewodu HDMI **c**.

Aby wysłać sygnały audio telewizora do odbiornika, należy podłączyć odbiornik i telewizor za pomocą optycznego przewodu cyfrowego sygnału audio **d** lub przewodu stereo audio **e**.

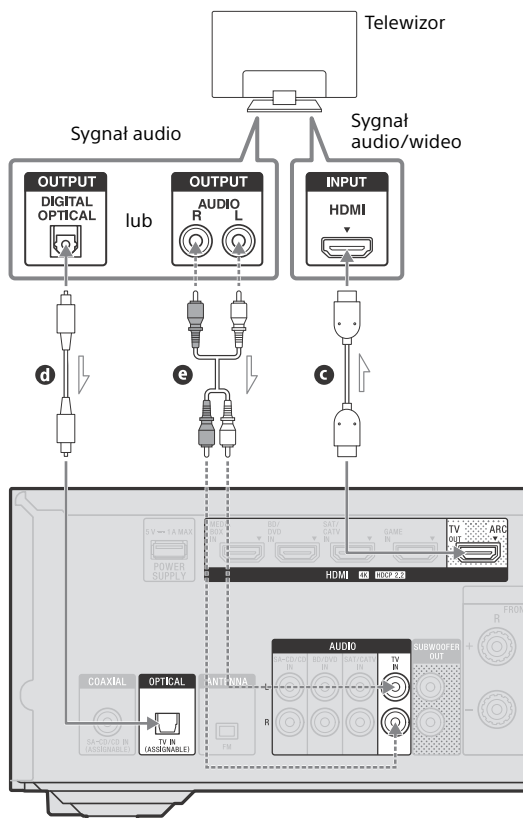

— Zalecany sposób łączenia
 - - - - - Alternatywny sposób łączenia

- c** Przewód HDMI (nie należy do wyposażenia)
- d** Optyczny przewód cyfrowego sygnału audio (nie należy do wyposażenia)
- e** Przewód stereo audio (nie należy do wyposażenia)

Podłączanie urządzeń z analogowymi gniazdami audio i cyfrowym koncentrycznym gniazdem audio

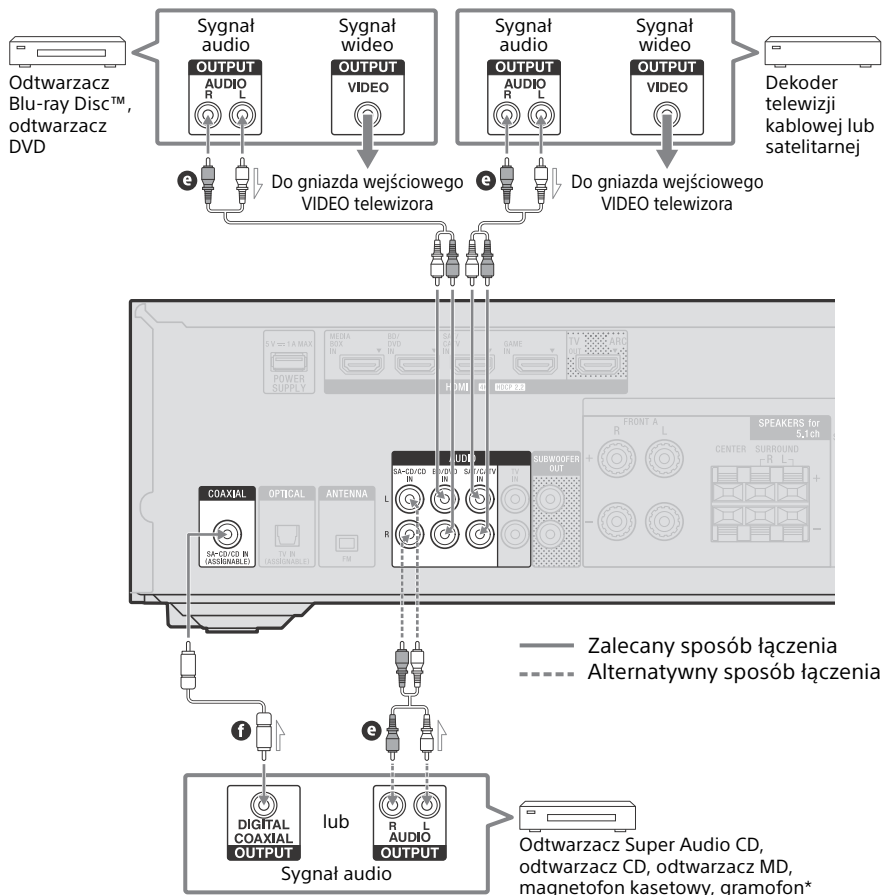

Łączenie i przygotowywanie

- Ⓔ Przewód stereo audio (nie należy do wyposażenia)
- Ⓕ Koncentryczny przewód cyfrowego sygnału audio (nie należy do wyposażenia)

* Aby podłączyć gramofon posiadający tylko gniazdo wyjściowe PHONO, należy podłączyć korektor gramofonowy (nie należy do wyposażenia) pomiędzy gramofon i odbiornik.

Uwaga

Aby słuchać dźwięku z urządzenia podłączonego do gniazd AUDIO IN, nie należy podłączać żadnych urządzeń do gniazd HDMI IN, COAXIAL IN i OPTICAL IN, oznaczonych tą samą nazwą urządzenia (np. BD/DVD, SAT/CATV, SA-CD/CD, i TV).

Wskazówka

- Do gniazd AUDIO IN można również podłączyć urządzenia inne niż wskazane wyżej.
- Możesz zmienić nazwę każdego wejścia, a jego nazwa pojawi się na panelu wyświetlacza odbiornika. Szczegółowe informacje zawiera punkt „Zmiana nazwy każdego wejścia (Name)” w Przewodniku pomocniczym.

5: Podłączanie anteny FM

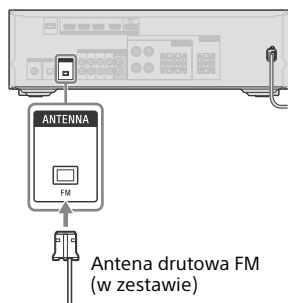

Uwaga

- Należy się upewnić, że antena drutowa FM jest całkowicie rozwinięta.
- Po podłączeniu anteny drutowej FM należy ułożyć ją w pozycji jak najbardziej zbliżonej do poziomej.

6: Włączanie odbiornika i przeprowadzanie procedury Easy Setup

Włącz odbiornik i telewizor, aby wprowadzić początkowe ustawienia zgodnie z instrukcjami na ekranie Easy Setup wyświetlonymi na telewizorze.

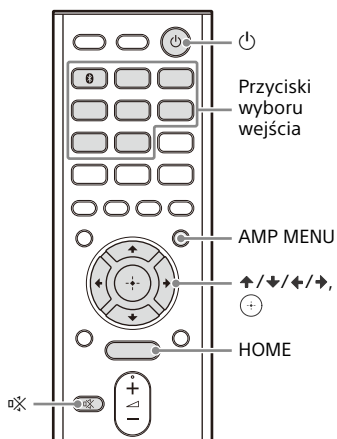

1. Wyświetlanie ekranu Easy Setup na ekranie telewizora

- 1 Przewód sieciowy należy podłączyć do gniazda ściennego.

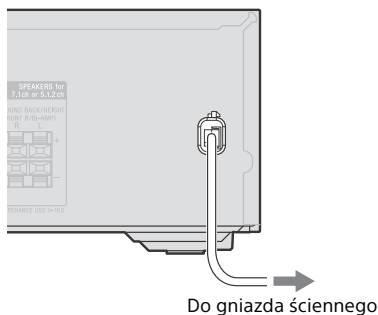

2 Włącz telewizor i zmień wejście telewizora na wejście, do którego jest podłączony odbiornik.

3 Naciśnij  (zasilanie), aby włączyć odbiornik.

Ekran Easy Setup wyświetlany jest na telewizorze.

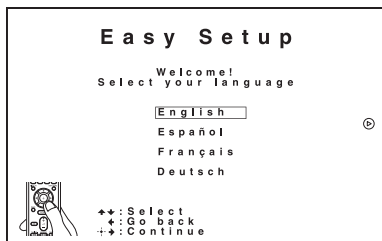

Uwaga

Nie można wykonać wprowadzenia ustawień Easy Setup bez podłączenia telewizora do odbiornika.

Wskazówka



- Gdy włączysz odbiornik po inicjowaniu odbiornika, ekran Easy Setup wyświetla się na również na ekranie telewizora.
- Aby wyłączyć odbiornik, naciśnij  (zasilanie) ponownie.

Aby wyświetlić ręcznie ekran Easy Setup

1 Naciśnij HOME.

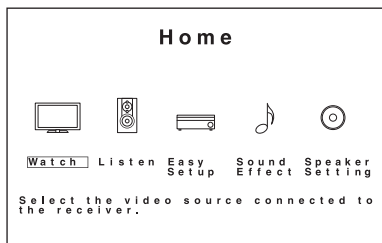
Menu główne zostanie wyświetlone na ekranie telewizora (strona 42).



2 Naciśnij  /  w celu wyboru [Easy Setup], a następnie naciśnij .

2. Wybór języka

Możesz wybrać język komunikatów na ekranie.

Naciśnij  /  w celu wyboru języka, a następnie naciśnij .

3. Przeprowadzanie automatycznej kalibracji

Funkcja automatycznej kalibracji służy do:

- Sprawdź połączenie między każdym z głośników a odbiornikiem.
- Ustaw poziom głośnika.
- Zmierz odległość każdego z głośników od pozycji odsłuchu.*
- Zmierz rozmiar głośnika.*
- Zmierz charakterystykę częstotliwościową (korektor).*

* Wynik pomiaru nie zostaje wykorzystany, gdy wybrana jest opcja [Direct] dla ustawienia pola dźwiękowego i wybrane jest analogowe wejście audio.

Zanim przeprowadzisz automatyczną kalibrację

Wykonaj poniższe elementy:

- Odłącz słuchawki.
- Aby zapewnić dokładność pomiarów, upewnij się, że w otoczeniu panuje cisza i nie ma żadnych hałasów.
- Wybierz dla wyjścia głośników ustawienie inne niż „OFF SPEAKERS” przy użyciu przycisku SPEAKERS (strona 45).

Uwaga

- Dźwięk wydobywający się z głośników podczas pomiaru jest bardzo głośny, a jego głośności nie można zmodyfikować. Szanuj spokój sąsiadów i weź pod uwagę fakt, że w pobliżu mogą przebywać dzieci.
- Jeśli przed wykonaniem automatycznej kalibracji uaktywniono funkcję wyciszania, zostanie ona automatycznie wyłączona.

- Dokonanie właściwych pomiarów lub przeprowadzenie automatycznej kalibracji może okazać się niemożliwe w przypadku zastosowania specjalnych głośników, takich jak głośniki dipolarne.
- Zależnie od charakterystyki wykorzystywanego subwoofera, odległość konfiguracyjna może różnić się od położenia rzeczywistego.

1 Podłącz dostarczony mikrofon kalibracyjny do gniazda CALIBRATION MIC. Następnie ustaw mikrofon kalibracyjny w miejscu odsłuchu.

Pamiętaj, aby ustawić mikrofon kalibracyjny na tej samej wysokości co uszy.

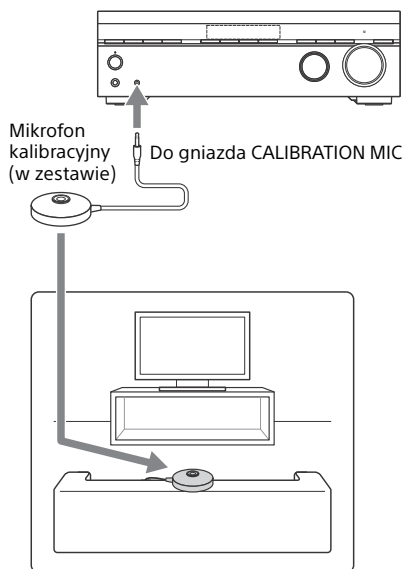

Uwaga

- Włóż wtyczkę mikrofonu kalibracyjnego do końca w gniazdo CALIBRATION MIC. Jeśli mikrofon kalibracyjny nie został właściwie podłączony, pomiary nie zostaną wykonane poprawnie.
- Usuń wszelkie przeszkody znajdujące się między mikrofonem kalibracyjnym a głośnikami.

2 Po podłączeniu subwoofera włącz go i zwiększ głośność.

Dostosuj i ustaw subwoofer w następujący sposób:

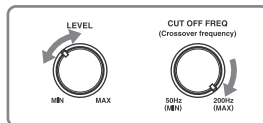

- Obróć pokrętkę LEVEL tuż przed punktem środkowym.
- Jeśli podłączony jest subwoofer z funkcją częstotliwości rozgraniczającej, ustaw wartość na maksimum.
- Jeśli podłączony jest subwoofer z funkcją automatycznego przechodzenia w tryb oczekiwania, wyłącz ją.

Szczegółowe informacje znajdują się w instrukcji obsługi subwoofera.

3 Ustaw warunki pomiarów.

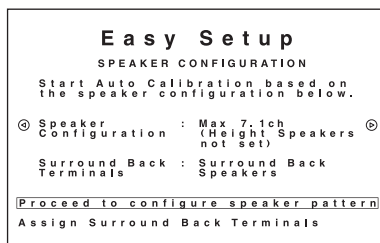

- 1 Jeśli głośniki są podłączone do zacisków SPEAKERS SURROUND BACK/HEIGHT(FRONT B/BI-AMP) odbiornika, naciśnij \uparrow/\downarrow , aby wybrać [Assign Surround Back Terminals], a następnie naciśnij \oplus .
- 2 Naciśnij \uparrow/\downarrow , aby przypisać zaciski głośników tylnych przestrzennych, odnosząc się do „Zestawy głośnikowe opisane w tej instrukcji obsługi” (strona 14), a następnie naciśnij \oplus .

- ③ Naciśnij przycisk \oplus , naciśnij \uparrow/\downarrow w celu wyboru układu głośników, a następnie naciśnij \oplus .
Po wyświetleniu [Front High/Top/Dolby Speakers] naciśnij \oplus , a następnie naciśnij \uparrow/\downarrow w celu wyboru typu głośnika i naciśnij \oplus .

Przykład: 5.1-kanalowy zestaw głośnikowy

- Wybierz opcję [Surround Back Speakers/Nothing] w kroku ②.
- Wybierz opcję [5.1ch] w kroku ③.

Uwaga

W celu ustawienia głośników w pomieszczeniu zapoznaj się ze schematem układu głośników (strona 13).

4 Naciśnij \rightarrow .

5 Naciśnij \uparrow/\downarrow , aby wybrać [Start], a następnie naciśnij \oplus , aby rozpocząć automatyczną kalibrację.

6 Upewnij się, czy mikrofon kalibracyjny jest podłączony do odbiornika, a następnie naciśnij \oplus .

7 Potwierdź instrukcje na ekranie, a następnie naciśnij \oplus .

Pomiar rozpocznie się za pięć sekund. Czas trwania pomiarów wynosi około 30 sekund. Ton próbny jest wyprowadzany z każdego głośnika po kolei.

Po zakończeniu pomiarów rozlegnie się sygnał dźwiękowy, a ekran przełączy się.

8 Po poprawnym zakończeniu pomiaru naciśnij \uparrow/\downarrow , aby wybrać [Save&Exit], a następnie naciśnij \oplus .

Wyniki pomiaru zostają zapisane i proces konfiguracji jest zakończony. Jeśli pomiar się nie powiedzie, zostają wyświetlone kody błędów lub komunikaty ostrzegawcze (strona 53). Potwierdź komunikat, wykonaj odpowiednie regulacje, a następnie wybierz [Retry], aby spróbować wykonać automatyczną kalibrację ponownie.

Aby wyjść z procesu konfiguracji bez zapisywania wyników pomiarów, wybierz [Exit].

9 Automatyczna kalibracja została zakończona.

Odłącz mikrofon kalibracyjny, a następnie naciśnij \oplus , aby wyjść z procedury automatycznej kalibracji.

Wskazówka

Funkcja automatycznej kalibracji (D.C.A.C.) pozwala na uzyskanie właściwej równowagi dźwięku w pomieszczeniu. Można również dostosować poziomy głośników ręcznie, zgodnie z preferencjami korzystając z opcji „T. TONE” w menu „<LEVEL>”. Szczegółowe informacje o tonie próbnym zawiera Przewodnik pomocniczy.

Anulowanie automatycznej kalibracji

Funkcja automatycznej kalibracji zostanie anulowana podczas pomiarów w przypadku:

- Naciśnij \odot (zasilanie).
- Naciśnij przyciski wyboru wejścia na pilocie zdalnego sterowania lub obróć pokręteł INPUT SELECTOR na odbiorniku.
- Naciśnij HOME, AMP MENU lub \otimes (wyciszenie) na pilocie zdalnego sterowania.
- Naciśnij SPEAKERS na odbiorniku.
- Zmień poziom głośności.
- Podłącz słuchawki.

7: Ustawienia HDMI

Skonfiguruj to ustawienie, gdy odbiornik jest podłączony do telewizora lub urządzeń audiowizualnych korzystających z przewodu HDMI.

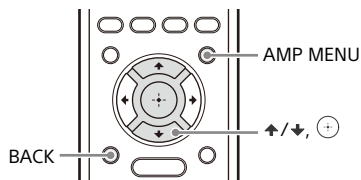

Włączanie funkcji kanału zwrotnego audio (ARC)

Jeśli odbiornik jest podłączony do telewizora za pomocą gniazda wejściowego HDMI zgodnego z funkcją kanału zwrotnego audio (ARC) (strona 24, 25, 26), włącz funkcję sterowania przez HDMI.

Naciśnij AMP MENU, a następnie naciśnij ↑/↓ i ⊕, aby wybrać opcję „<HDMI>” – „CTRL.HDMI” – „CTRL ON”.

Zostanie włączona funkcja kanału zwrotnego audio (ARC) i dźwięk telewizora będzie wysyłany do odbiornika.

Uwaga

Upewnij się, że została włączona funkcja sterowania przez HDMI telewizora. Więcej szczegółów podano w instrukcji obsługi telewizora.

Wskazówka

- Aby wrócić do poprzedniego menu, naciśnij BACK.
- Aby wyjść z menu, naciśnij AMP MENU.
- Aby uzyskać szczegółowe informacje o rozwiązywaniu problemów z dźwiękiem z telewizora, patrz „Dźwięk z telewizora” (strona 46).

Ustawianie formatu sygnału HDMI

Wybierz ustawienie odpowiednie dla podłączonego telewizora i urządzeń audiowizualnych.

- 1 Naciśnij AMP MENU, a następnie naciśnij ↑/↓ i ⊕, aby wybrać opcję „<HDMI>” – „SIG. FMT.”.**
- 2 Naciśnij ↑/↓ w celu wyboru żądanego wejścia, a następnie naciśnij ⊕.**
- 3 Naciśnij ↑/↓ w celu wyboru ustawienia pasującego do formatu wideo podłączonego telewizora i/lub urządzenia audiowizualnego, a następnie naciśnij ⊕.**

„STANDARD”: Wybierz tę opcję, gdy nie korzystasz z szerokopasmowego formatu wideo.

„ENHANCED”: Wybierz tę opcję, gdy korzystasz z szerokopasmowego formatu wideo, takiego jak 4K/60p 4:4:4, 4:2:2 i 4K/60p 4:2:0 10 bitowy.

Więcej szczegółów na temat formatów wideo podano w Przewodniku pomocniczym.

Uwaga

- W przypadku niektórych telewizorów i urządzeń wideo zawartość 4K i/lub 3D może nie być wyświetlana.
- Więcej szczegółów na temat podłączonych urządzeń podano w ich instrukcjach obsługi.
- Jeśli twój telewizor ma podobne menu dla szerokopasmowego formatu wideo, sprawdź ustawienia w menu po tym, jak na odbiorniku wybierzesz opcję „ENHANCED”. Więcej szczegółów na temat ustawień menu telewizora podano w instrukcji obsługi telewizora.

Odtwarzanie dźwięku i obrazów na podłączonym telewizorze i/lub urządzeniach audiowizualnych

Można podłączyć urządzenia audiowizualne do odbiornika, aby korzystać z szerokiego zakresu treści np. filmów lub dźwięku.

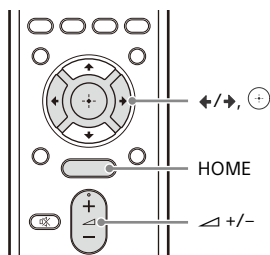

1 Naciśnij HOME.

Menu główne zostanie wyświetlone na ekranie telewizora.



Uwaga

W zależności od telewizora wyświetlenie menu głównego na ekranie może nastąpić z opóźnieniem.

2 Naciśnij \leftarrow/\rightarrow, aby wybrać [Watch] lub [Listen], a następnie naciśnij \oplus.

Na ekranie telewizora wyświetlona zostanie lista elementów menu.

3 Naciśnij \leftarrow/\rightarrow w celu wyboru żądanego urządzenia, które ma być odtwarzane, a następnie naciśnij \oplus.

4 Włącz odtwarzanie na podłączonym urządzeniu.

Wskazówka

Aby odtwarzać obrazy i dźwięki z podłączonego urządzenia bez włączania odbiornika, w ustawieniu „STBY.THRU” wybierz opcję „ON” w menu „$\langle\text{HDMI}\rangle$”.

5 Za pomocą przycisków $\triangleleft +/ -$ ustaw poziom głośności.

Uwaga

Należy pamiętać o obniżeniu poziomu głośności przed wyłączeniem odbiornika, aby uniknąć uszkodzenia głośników przy następnym włączeniu odbiornika.

Wskazówka

- Aby szybko zwiększyć lub zmniejszyć głośność
 - Szybko obróć pokrętkę MASTER VOLUME.
 - Naciśnij i przytrzymaj jeden z przycisków $\triangleleft +/ -$.
- Aby dokonać precyzyjnej regulacji
 - Powoli obróć pokrętkę MASTER VOLUME.
 - Naciśnij i natychmiast zwolnij jeden z przycisków $\triangleleft +/ -$.

Słuchanie radia FM

Audycji radiowych FM o wysokiej jakości dźwięku można słuchać poprzez wbudowany tuner. Więcej szczegółów na temat obsługi podano Przewodniku pomocniczym.

Odtwarzanie dźwięku na urządzeniach BLUETOOTH

Możesz odbierać muzykę z urządzenia WALKMAN®, smartfonu lub tabletu obsługującego funkcję BLUETOOTH i odsłuchiwać ją poprzez niniejszy odbiornik.

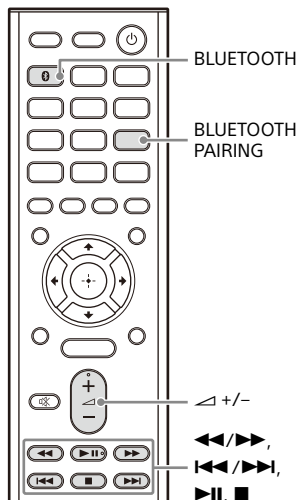

Informacje o wskaźniku BLUETOOTH

Wskaźnik BLUETOOTH nad przyciskiem BLUETOOTH na odbiorniku zapala się lub miga na niebiesko, informując o stanie połączenia BLUETOOTH.

Stan odbiornika	Stan wskaźnika
Odbiornik wyszukuje urządzenie BLUETOOTH do nawiązania połączenia	Miga powoli
Parowanie BLUETOOTH	Miga szybko
Nawiązano połączenie BLUETOOTH	Zapala się

Rejestrowanie urządzeń BLUETOOTH w odbiorniku (operacja parowania)

Parowanie to operacja, w czasie której urządzenia BLUETOOTH rejestrują się nawzajem przed nawiązaniem połączenia. Postępuj zgodnie z poniższymi krokami, aby sparować urządzenie BLUETOOTH z odbiornikiem. Gdy urządzenia BLUETOOTH zostaną raz sparowane, nie ma potrzeby ich ponownego parowania. Po zakończeniu parowania przejdź do „Odsłuchiwanie muzyki na sparowanym urządzeniu BLUETOOTH” (strona 37).

1 Umieść urządzenie BLUETOOTH w odległości nie większej niż 1 metr od odbiornika.

2 Naciśnij BLUETOOTH PAIRING.

Na panelu wyświetlacza zaczniesz migać „PAIRING”. Wykonaj krok 3 w ciągu pięciu minut; w przeciwnym razie parowanie zostanie anulowane. Jeśli parowanie zostanie anulowane, powtórz ten krok.

3 Wykonaj parowanie na urządzeniu BLUETOOTH w celu wykrycia odbiornika.

Więcej szczegółów podano w instrukcji obsługi twojego urządzenia BLUETOOTH. Na wyświetlaczu urządzenia BLUETOOTH może pojawić się lista wykrytych urządzeń (w zależności od rodzaju urządzenia BLUETOOTH). Odbiornik jest wyświetlany pod nazwą „STR-DH790”.

4 Wybierz „STR-DH790” na wyświetlaczu urządzenia BLUETOOTH.

Jeśli na wyświetlaczu nie pojawi się „STR-DH790”, powtórz procedurę od kroku 1.

Po nawiązaniu połączenia BLUETOOTH nazwa sparowanego urządzenia BLUETOOTH pojawi się na panelu wyświetlacza.

5 Włącz odtwarzanie na urządzeniu BLUETOOTH.

6 Ustaw głośność.

Najpierw ustaw głośność urządzenia BLUETOOTH. Jeśli poziom głośności nadal jest za niski, naciśnij \triangle +/- w celu wyregulowania poziomu głośności odbiornika.

Anulowanie operacji parowania

W razie przełączenia wejścia operacja parowania zostanie anulowana.

Uwaga

- Niektórymi aplikacjami urządzenia BLUETOOTH nie można sterować za pomocą odbiornika.
- Jeśli w kroku 4 na wyświetlaczu urządzenia BLUETOOTH będzie wymagany kod dostępu, wpisz „0000”. Klucz dostępu może być określony jako „Passcode”, „PIN code”, „PIN number” lub „Password”.
- Można sparować maksymalnie dziesięć urządzeń BLUETOOTH. Jeśli sparowane zostanie 11. urządzenie BLUETOOTH, urządzenie, które zostało połączone jako ostatnie, zostanie zastąpione nowym.

Wskazówka

- Urządzenie BLUETOOTH może być obsługiwane za pomocą $\blacktriangleleft/\blacktriangleright$ (szybkie przewijanie do tyłu/do przodu), $\blacktriangleleft/\blacktriangleright$ (poprzedni/następny), $\blacktriangleright||$ (odtworzenie/pauza), \blacksquare (zatrzymanie). Więcej szczegółów na temat obsługi podano w Przewodniku pomocniczym.
- W razie naciśnięcia $\blacktriangleright||$ na wejściu [BT], gdy nie jest podłączone żadne urządzenie BLUETOOTH, odbiornik połączy się automatycznie z ostatnim podłączonym urządzeniem BLUETOOTH.

Odstuchiwanie muzyki na sparowanym urządzeniu BLUETOOTH

1 Włącz funkcję BLUETOOTH w urządzeniu BLUETOOTH.

2 Naciśnij BLUETOOTH.

Odbiornik połączy się z ostatnim podłączonym urządzeniem BLUETOOTH, a nazwa urządzenia pojawi się na panelu wyświetlacza.

3 Włącz odtwarzanie na urządzeniu BLUETOOTH.

4 Ustaw głośność.

Najpierw ustaw głośność urządzenia BLUETOOTH. Jeśli poziom głośności nadal jest za niski, naciśnij \triangle +/- w celu wyregulowania poziomu głośności odbiornika.

W celu rozłączenia połączenia BLUETOOTH

Wykonanie dowolnej z poniższych czynności spowoduje rozłączenie połączenia BLUETOOTH:

- Przełączenie wejścia.
- Wyłącz funkcję BLUETOOTH w urządzeniu BLUETOOTH.
- Naciśnij BLUETOOTH PAIRING.
- Wyłącz odbiornik lub urządzenie BLUETOOTH.
- Ponownie naciśnij BLUETOOTH na odbiorniku.

Uwaga

- Funkcje mogą różnić się w zależności od specyfikacji urządzenia BLUETOOTH.
- Odbiornik może odtwarzać dźwięk z opóźnieniem w stosunku do urządzenia BLUETOOTH, co wynika z charakterystyki technologii bezprzewodowej BLUETOOTH.

Wskazówka

- Odbiór kodeku AAC z urządzenia BLUETOOTH można włączać i wyłączać. Więcej szczegółów na temat ustawienia „BT AAC” podano w Przewodniku pomocniczym.
- W razie ustawienia „BT POWER” na „BT ON” w menu „<BT>” można podłączyć do odbiornika sparowane urządzenie BLUETOOTH. Szczegóły znajdują się w Przewodniku pomocniczym.

Wybieranie efektów dźwiękowych

Wybór pola dźwiękowego

Można wybrać pole dźwiękowe w zależności od konfiguracji głośników, zawartości audio lub indywidualnych preferencji.

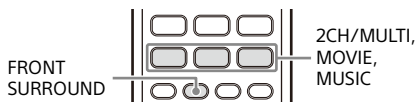

Naciśnij 2CH/MULTI, MOVIE, MUSIC lub FRONT SURROUND.

Pola dźwiękowe zostaną wyświetlone na panelu wyświetlacza.

W przypadku opcji 2CH/MULTI, MOVIE lub MUSIC naciskaj ten przycisk kilkakrotnie, aż zostanie wyświetlone żądane pole dźwiękowe.

Aby uzyskać informacje o każdym z pól dźwiękowych, patrz „Pola dźwiękowe do wyboru i ich efekty” (strona 39).

Uwaga

- W przypadku korzystania ze słuchawek wyświetlane jest tylko pole dźwiękowe dla słuchawek.
- Pole dźwiękowe MOVIE i MUSIC może nie działać w przypadku niektórych układów głośników lub formatów audio.
- Odbiornik może odtwarzać sygnały w niższej częstotliwości próbkowania niż faktyczna częstotliwość próbkowania sygnałów wejścia, zależnie od formatu audio.
- Niektóre głośniki lub subwoofer mogą nie emitować dźwięku zależnie od danego ustawienia pola dźwiękowego.

Przywracanie domyślnych ustawień pól dźwiękowych

Opisane czynności należy wykonać za pomocą przycisków na odbiorniku.

1 Wyłącz odbiornik.

- 2 Naciśnij i przytrzymaj MUSIC, a następnie naciśnij  (zasilanie) na odbiorniku.

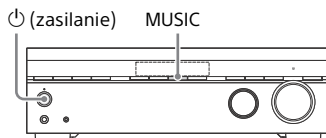

Na panelu wyświetlacza pojawi się napis „S.F. CLEAR”, a wszystkie pola dźwiękowe zostaną przywrócone do domyślnych ustawień.

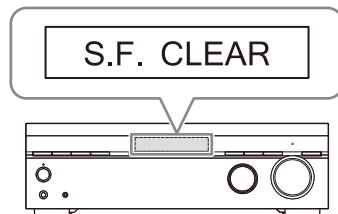

Pola dźwiękowe do wyboru i ich efekty

Przycisk	Pole dźwiękowe	Panel wyświetlacza	Efekty pola dźwiękowego
2CH/MULTI	2ch Stereo	2CH ST.	Służy do odtwarzania 2-kanałowych sygnałów audio bez dodawania efektów przestrzennych. Monofoniczne lub wielokanałowe sygnały audio wysyłane są po konwersji w sygnał 2-kanałowy. To pole dźwiękowe jest odpowiednie do odtwarzania sygnałów audio generowanych tylko z dwóch głośników przednich, bez dodawania żadnych wirtualnych efektów przestrzennych. Dźwięk jest odtwarzany tylko z głośników przednich lewych/prawych. Brak dźwięku z subwoofera.
	Multi Ch Stereo	MULTI ST.	Dźwięk jest odtwarzany ze wszystkich podłączonych głośników. W przypadku odbierania 2-kanałowego lub monofonicznego sygnału audio odbiornik odtwarza dźwięk ze wszystkich głośników bez dodawania efektów przestrzennych. W przypadku odbierania sygnału audio wielokanałowego może on nie być odtwarzany z niektórych głośników w zależności od ustawień głośników lub odtwarzanej treści.
	Direct	DIRECT	Służy do odtwarzania wszystkich sygnałów audio bez dodawania efektów przestrzennych.
	Auto Format Decoding	A.F.D.	Dekoduje i odtwarza sygnały audio przy użyciu metody optymalnego przetwarzania, zgodnie z wejściem sygnału audio.
MOVIE	Dolby Surround	DSUR	Narzędzie do przekształcania dźwięku Dolby Surround na większą liczbę kanałów umożliwia zwiększenie zakresu zawartości dźwięków w celu odtwarzania za pośrednictwem dowolnej konfiguracji głośników wielokanałowych, w tym głośników wysokich. Dzięki temu możliwa jest reprodukcja informacji o wysokości dla obrazów dźwięków, nawet podczas odtwarzania konwencjonalnej zawartości filmu lub dźwięków, zapewniając bardziej realistyczne wrażenia odbiorcy niż kiedykolwiek wcześniej. To narzędzie do przekształcania dźwięku na większą liczbę kanałów stanowi nowy i ulepszony zamiennik popularnej technologii Dolby Pro Logic II.
	Neural-X	NEURAL-X	Neural:X to nowa technologia przekształcania dźwięków na większą liczbę kanałów, zaprojektowana przez DTS i odwzorowująca muzykę i filmy stereo, 5.1-kanałowe i 7.1-kanałowe w celu dopasowania do układu głośników. Dzięki temu możliwa jest reprodukcja informacji o wysokości dla obrazów dźwięków, nawet podczas odtwarzania konwencjonalnej zawartości filmu lub dźwięków, zapewniając bardziej realistyczne wrażenia odbiorcy niż kiedykolwiek wcześniej.
	Front Surround	FRT SUR.	Odtwarza wszystkie efekty przestrzenne za pomocą zaledwie dwóch głośników przednich, korzystając z technologii przetwarzania wirtualnego sygnału firmy Sony.
MUSIC	Audio Enhancer	ENHANCER	Odtwarza przejrzysty, skorygowany dźwięk z przenośnego urządzenia audio. Tryb ten jest idealny do odtwarzania dźwięku w formacie MP3 lub poddanej innego rodzaju kompresji.

Przycisk	Pole dźwiękowe	Panel wyświetlacza	Efekty pola dźwiękowego
Headphone(2ch)*		HP 2CH	Służy do odtwarzania 2-kanalowych sygnałów audio bez dodawania efektów przestrzennych. Monofoniczne lub wielokanałowe sygnały audio wysyłane są po konwersji w sygnał 2-kanalowy.

* Nie ma przycisku do wybierania opcji [Headphone(2ch)]. Tryb ten jest ustawiany automatycznie po podłączeniu słuchawek (nie można wybrać innych pól dźwiękowych).

Uwaga

- W zależności od formatu dźwięku, jeśli wybrany zostanie [Direct] i odtwarzany będzie dźwięk 5.1-kanalowy przy podłączonych głośnikach przestrzennych i dwóch głośnikach przestrzennych tylnych, taki sam dźwięk jak z głośników przestrzennych będzie emitowany z głośników przestrzennych tylnych, podobnie jak w przypadku zestawu 7.1-kanalowych głośników przestrzennych. Poziom dźwięku głośników przestrzennych i przestrzennych tylnych jest ustawiany automatycznie w celu uzyskania optymalnego balansu.
- Dolby Atmos jest dekodowany jako Dolby TrueHD lub Dolby Digital Plus w przypadku wyboru innego pola dźwiękowego niż [Multi Ch Stereo], [Auto Format Decoding] lub [Dolby Surround].

Związki pomiędzy polami dźwiękowymi a emisją dźwięku przez głośniki

Poniższy wykaz pokazuje, który głośnik emituje dźwięk w przypadku wybrania danego pola dźwiękowego.

Treści dwukanałowe

Przycisk	Pole dźwiękowe	Panel wyświetlacza	Głośniki przednie	Głośnik centralny	Głośniki przestrzenne	Głośniki przestrzenne, tylne	Subwoofer	Głośnik wysoki
2CH/ MULTI	2ch Stereo	2CH ST.	⊙	–	–	–	–	–
	Multi Ch Stereo	MULTI ST.	⊙	○	○	○	○ ¹⁾	○
	Direct (wejście analogowe)	DIRECT	⊙	–	–	–	–	–
	Direct (inne)	DIRECT	⊙	–	–	–	○ ²⁾	–
	Auto Format Decoding	A.F.D.	⊙	●	●	●	○ ¹⁾	●
MOVIE	Dolby Surround	DSUR	⊙	○	○	○	○ ¹⁾	○
	Neural-X	NEURAL-X	⊙	○	○	○	○ ¹⁾	○
	Front Surround	FRT SUR.	⊙	–	–	–	○ ¹⁾	–
MUSIC	Audio Enhancer	ENHANCER	⊙	–	–	–	○ ²⁾	–

– : Nie odtwarza dźwięku.

⊙ : Odtwarza dźwięk.

○ : Dźwięk wyjściowy zależy od ustawień układu głośnika i odtwarzanej zawartości.

● : W przypadku strumieniowego przesyłania dźwięków Dolby i DTS dźwięk jest emitowany w zależności od ustawienia układu głośników.

W przypadku Linear PCM, DSD lub AAC nie jest emitowany żaden dźwięk.

¹⁾ Wysyła dźwięk w przypadku podłączenia subwoofera i ustawienia układu głośników („x.1”) z aktywnym subwooferem.

²⁾ Wysyła dźwięk w przypadku podłączenia subwoofera i ustawienia układu głośników („x.1”) z aktywnym subwooferem i wybranym ustawieniem [Small] dla opcji [Size] w menu [Speaker Setting].

Zawartość wielokanałowa

Przycisk	Pole dźwiękowe	Panel wyświetlacza	Głośniki przednie	Głośnik centralny	Głośniki przestrzenne	Głośniki przestrzenne, tylne	Subwoofer	Głośnik wysoki
2CH/ MULTI	2ch Stereo	2CH ST.	⊙	-	-	-	-	-
	Multi Ch Stereo	MULTI ST.	⊙	○	○	○	○	○
	Direct	DIRECT	⊙	○	○	○	○	○
	Auto Format Decoding	A.F.D.	⊙	○	○	○	○	○
MOVIE	Dolby Surround	DSUR	⊙	○	○	○	○	○
	Neural-X	NEURAL-X	⊙	○	○	○	○	○
	Front Surround	FRT SUR.	⊙	-	-	-	○	-
MUSIC	Audio Enhancer	ENHANCER	⊙	○	○	○	○	○

- : Nie odtwarza dźwięku.

⊙: Odtwarza dźwięk.

○: Dźwięk wyjściowy zależy od ustawień układu głośnika i odtwarzanej zawartości.

Uwaga

Jeśli nie słyhać żadnego dźwięku, sprawdź, czy wszystkie głośniki zostały starannie podłączone do właściwych zacisków (strona 15) oraz czy został wybrany właściwy układ głośników (strona 43).

Menu/inne funkcje

Obsługa menu na ekranie telewizora

Można wyświetlić to menu obsługi odbiornika na ekranie telewizora.

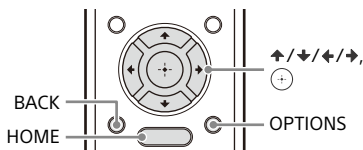

1 Naciśnij HOME.

Menu główne zostanie wyświetlone na ekranie telewizora.



2 Naciśnij ←/→ w celu wyboru żądanej pozycji menu, a następnie naciśnij (+).

Na ekranie telewizora zostanie wyświetlona lista pozycji menu.

3 Naciśnij ↑/↓/←/→ w celu wyboru żądanej pozycji menu do dostosowania, a następnie naciśnij (+).

Wskazówka

- Listę funkcji można wyświetlić naciskając przycisk OPTIONS i wybierając odpowiednią funkcję.
- Aby wrócić do poprzedniego ekranu, naciśnij BACK.
- Aby wyjść z menu, naciśnij HOME, aby wyświetlić menu główne, a następnie naciśnij HOME ponownie.

- Możesz ustawiać niektóre funkcje na panelu wyświetlacza odbiornika. Szczegóły znajdują się w Przewodniku pomocniczym.

Pozycje menu Home

Menu	Opis
Watch	Wybierz, aby wyświetlić obraz wideo z podłączonego urządzenia.
Listen	Wybierz, aby słuchać dźwięku z wbudowanego tunera FM lub podłączonego urządzenia.
Easy Setup	Wybierz, aby ponownie uruchomić funkcję [Easy Setup] i wprowadzić podstawowe ustawienia.
Sound Effect	Wybierz, aby korzystać z efektu dźwiękowego.
Speaker Setting	Wybierz, aby dostosować różne ustawienia głośnika.

Więcej szczegółów na temat pozycji menu [Sound Effect] i [Speaker Setting] podano w Przewodniku pomocniczym.

Wybór układu głośników

Możesz także wybrać żądany układ głośników w zależności od zainstalowanych głośników, bez wykonywania [Easy Setup].

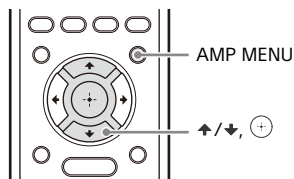

- 1** Naciśnij AMP MENU.
- 2** Naciśnij \uparrow/\downarrow i \oplus w celu wyboru „<SPKR>” – „PATTERN”.
- 3** Naciśnij \uparrow/\downarrow w celu wyboru układu głośników, a następnie naciśnij \oplus .
- 4** Naciśnij \uparrow/\downarrow w celu wyboru „HEIGHT”, a następnie naciśnij \oplus .
- 5** Naciśnij \uparrow/\downarrow w celu wyboru typu głośnika, a następnie naciśnij \oplus .

Wskazówka

Głośniki przednie wysokie, głośniki górne środkowe i głośniki z funkcją Dolby Atmos nazywane są łącznie „głośnikami wysokimi”.

Układ głośników („PATTERN”)

Układ głośników	Głośnik przedni lewy/prawy	Głośnik centralny	Głośnik przestrzenny lewy/prawy	Głośnik przestrzenny lewy, tylny	Głośnik przestrzenny prawy, tylny	Subwoofer	Głośniki wysokie*
„7.1”	○	○	○	○	○	○	-
„7.0”	○	○	○	○	○	-	-
„6.1[SB]”	○	○	○	○	-	○	-
„6.0[SB]”	○	○	○	○	-	-	-
„6.1”	○	-	○	○	○	○	-
„6.0”	○	-	○	○	○	-	-
„5.1.2”	○	○	○	-	-	○	○
„5.0.2”	○	○	○	-	-	-	○
„5.1[SB]”	○	-	○	○	-	○	-
„5.0[SB]”	○	-	○	○	-	-	-
„5.1”	○	○	○	-	-	○	-
„5.0”	○	○	○	-	-	-	-
„4.1.2”	○	-	○	-	-	○	○
„4.0.2”	○	-	○	-	-	-	○
„4.1”	○	-	○	-	-	○	-
„4.0”	○	-	○	-	-	-	-
„3.1.2”	○	○	-	-	-	○	○

Układ głośników	Głośnik przedni lewy/prawy	Głośnik centralny	Głośnik przestrzenny lewy/prawy	Głośnik przestrzenny lewy, tylny	Głośnik przestrzenny prawy, tylny	Subwoofer	Głośniki wysokie*
„3.0.2”	○	○	–	–	–	–	○
„3.1”	○	○	–	–	–	○	–
„3.0”	○	○	–	–	–	–	–
„2.1.2”	○	–	–	–	–	○	○
„2.0.2”	○	–	–	–	–	–	○
„2.1”	○	–	–	–	–	○	–
„2.0”	○	–	–	–	–	–	–

– : Nieużywany.

○ : Używany.

* W przypadku podłączania głośników wysokich, ustaw układ głośników na „x.x.2”. Następnie wybierz typ głośnika (strona 44).

Wskazówka

W przypadku podłączenia subwoofera ustaw układ głośników na „x.1”.

Typ głośnika dla głośników wysokich („HEIGHT”)

To ustawienie jest dostępne tylko w przypadku wyboru dla układu głośników ustawienia („x.x.2”), który zawiera głośniki wysokie (strona 43).

Układ głośników	Głośniki przestrzenne z funkcją Dolby Atmos („SRD”)	Głośniki przednie z funkcją Dolby Atmos („FD”)	Głośniki górne środkowe („TM”)	Głośniki przednie wysokie („FH”)
„5.1.2”	○	○	○	○
„5.0.2”	○	○	○	○
„4.1.2”	○	○	○	○
„4.0.2”	○	○	○	○
„3.1.2”	–	○	○	–
„3.0.2”	–	○	○	–
„2.1.2”	–	○	○	–
„2.0.2”	–	○	○	–

– : To ustawienie jest niedostępne.

○ : To ustawienie jest dostępne.

Przełączanie głośników przednich

W razie podłączenia do odbiornika dwóch zestawów głośnikowych przednich możesz wybrać jeden z nich do odtwarzania muzyki.

Naciśnij kilkakrotnie SPEAKERS na odbiorniku, aby wybrać preferowany zestaw głośników przednich.

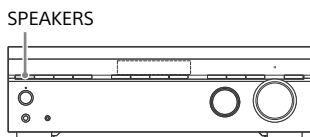

Każdorazowe naciśnięcie tego przycisku powoduje cykliczną zmianę treści widocznej na wyświetlaczu.

„**SPK A**”: Głośniki podłączone do zacisków SPEAKERS FRONT A.

„**SPK B**”*: Głośniki podłączone do zacisków SPEAKERS SURROUND BACK/HEIGHT(FRONT B/BI-AMP).

„**SPK A+B**”*: Głośniki podłączone zarówno do zacisków SPEAKERS FRONT A, jak i SPEAKERS SURROUND BACK/HEIGHT(FRONT B/BI-AMP) (połączenie równoległe).

„**OFF SPEAKERS**”: Na panelu wyświetlacza pojawią się na przemian „OFF” oraz „SPEAKERS”. Brak sygnałów audio odtwarzanych z zacisków głośników.

* Można wybrać to ustawienie tylko wtedy, gdy dla opcji [Surround Back Terminals] wybrano [Front B Speakers] w menu [Speaker Setting].

Uwaga

- Ustawienie to jest niedostępne, gdy podłączone są słuchawki.
- Przed wykonaniem automatycznej kalibracji wybierz dla wyjścia głośnika ustawienie inne niż „OFF SPEAKERS”.

Wskazówka

Wskaźniki „SP A” i/lub „SP B” na panelu wyświetlacza zapalą się w celu wskazania wybranego zestawu zacisków. Wskaźniki „SP A” i „SP B” zgasną w razie wyłączenia zestawu głośnikowego.

Przywracanie domyślnych ustawień fabrycznych

W celu usunięcia wszystkich ustawień zapisanych w pamięci i przywrócenia odbiornika do domyślnych ustawień fabrycznych należy wykonać poniższą procedurę.

Opisane czynności należy wykonać za pomocą przycisków na odbiorniku.

1 Naciśnij (zasilanie), aby wyłączyć odbiornik.

 (zasilanie)

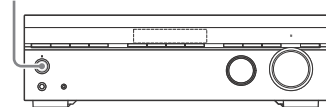

2 Naciśnij i przytrzymaj (zasilanie) przez 5 sekund.

Podczas inicjowania na panelu wyświetlacza pojawi się „CLEARING”. Gdy inicjowanie dobiegnie końca, na panelu wyświetlacza pojawi się „CLEARED*”.

 (zasilanie)

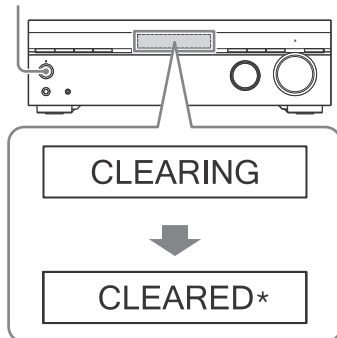

Uwaga

Całkowite skasowanie pamięci zajmuje kilka sekund. Nie wyłączaj odbiornika, dopóki na panelu wyświetlacza nie pojawi się „CLEARED*”.

Rozwiązywanie problemów/ Dane techniczne

Rozwiązywanie problemów

Jeśli podczas korzystania z odbiornika pojawi się problem, przed skontaktowaniem się z najbliższym punktem sprzedaży produktów Sony wykonaj poniższe czynności.

- Sprawdź, czy problem został wymieniony w niniejszym podrozdziale „Rozwiązywanie problemów”.
- Odwiedź stronę Przewodnika pomocniczego i wprowadź słowa kluczowe, aby sprawdzić, czy opisane jest już rozwiązanie problemu.

Uwagi dla klientów w Europie:

http://rd1.sony.net/help/ha/strdh79/h_eu/

Uwagi dla klientów na Tajwanie:

<http://rd1.sony.net/help/ha/strdh79/zh-tw/>

Uwagi dla klientów w innych regionach:

http://rd1.sony.net/help/ha/strdh79/h_zz/

- Przywróć domyślne ustawienia pół dźwiękowych (strona 38).
- Usuń wszystkie zapisane ustawienia i przywróć odbiornik do domyślnych ustawień fabrycznych (strona 45).

Jeśli problem nie zostanie usunięty po wykonaniu wszystkich powyższych czynności, skontaktuj się z najbliższym punktem sprzedaży produktów firmy Sony.

Ogólne

Odbiornik wyłącza się automatycznie.

- Jeśli „AUTO.STBY” jest ustawiona na „STBY ON”, to zmień ustawienie na „STBY OFF” w menu „<SYSTEM>”.

- Funkcja programatora wyłączenia została aktywowana.
- Opcja „PROTECT” (strona 52) została aktywowana.

Wskaźnik na panelu wyświetlacza zgaśnie.

- Jeśli na panelu przednim zapali się wskaźnik PURE DIRECT, naciśnij PURE DIRECT, aby wyłączyć tę funkcję.
- Naciśnij DIMMER na odbiorniku w celu wyboru opcji „BRIGHT” lub „DARK”.

Dźwięk z telewizora

Dźwięk telewizora nie jest odtwarzany z odbiornika.

- Jeśli odbiornik jest podłączony do telewizora zgodnego z funkcją kanału zwrotnego audio (ARC), upewnij się, że odbiornik jest podłączony do gniazda HDMI zgodnego z funkcją kanału zwrotnego audio (ARC) (strona 24, 25, 26). Upewnij się, że gniazdo wejściowe HDMI telewizora jest oznaczone jako „ARC”.
- Jeśli telewizor jest zgodny z funkcją kanału zwrotnego audio (ARC), upewnij się, że włączona jest funkcja sterowania przez HDMI w telewizorze.
- Upewnij się, że opcja „CTRL.HDMI” w menu „<HDMI>” jest ustawiona na „CTRL ON”.
- Upewnij się, że telewizor obsługuje funkcję Sterowanie opcjami audio zestawu. Wybierz ustawienie głośników TV (BRAVIA) „Audio System”. Informacje na temat konfigurowania telewizora można znaleźć w instrukcji obsługi telewizora.
- Jeśli telewizor nie posiada funkcji Sterowanie opcjami audio zestawu, ustaw „AUDIO.OUT” w menu „<HDMI>” na:
 - „TV+AMP”, jeśli chcesz słyszeć dźwięk z głośnika telewizora i odbiornika.
 - „AMP”, jeśli chcesz słyszeć dźwięk tylko z odbiornika.

- Jeśli dźwięk nadal nie jest odtwarzany lub jeśli jest przerywany, podłącz optycznego przewodu cyfrowego sygnału audio (nie należy do wyposażenia) i ustaw odbiornik na „<HDMI>” – „CTRL.HDMI” – „CTRL OFF”.
- Jeśli telewizor nie jest zgodny z funkcją kanału zwrotnego audio (ARC), podłącz odbiornik do telewizora za pomocą optycznego przewodu cyfrowego sygnału audio (nie należy do wyposażenia) lub przewodu stereo audio (nie należy do wyposażenia). Dźwięk nie będzie odtwarzany z podłączonych głośników, gdy odbiornik jest podłączony do gniazda wejściowego HDMI telewizora, które nie jest zgodne z funkcją kanału zwrotnego audio (ARC).
- Pamiętaj, aby w przypadku oglądania programu z urządzenia podłączonego do telewizora, wybrać odpowiednie urządzenie lub wejście, z którego obraz chcesz oglądać. Patrz część dotycząca tej operacji w instrukcji obsługi telewizora.
- Jeśli nie jest odtwarzany dźwięk z dekodera telewizji kablowej lub satelitarnej podłączonego do telewizora, podłącz to urządzenie do gniazda wejściowego HDMI odbiornika i przełącz wejście z odbiornika na wejście podłączonego urządzenia (strona 28).
- W zależności od kolejności podłączania telewizora i odbiornika odbiornik może zostać wyciszony i na panelu wyświetlacza odbiornika zaświeci się komunikat „MUTING”. Jeśli do tego dojdzie najpierw należy włączyć telewizor, a dopiero później odbiornik.

Gdy odbiornik jest w trybie oczekiwania, na ekranie telewizora nie ma żadnego dźwięku.

- Gdy odbiornik przechodzi w tryb oczekiwania, dźwięk jest wysyłany przez urządzenie HDMI wybrane przed wyłączeniem odbiornika. Jeśli korzystasz z treści z innego urządzenia, uruchom na tym urządzeniu odtwarzanie i wykonaj czynność Odtwarzanie jednym przyciskiem lub włącz odbiornik, aby wybrać urządzenie HDMI, z którego chcesz korzystać.

- Upewnij się, że opcja „STBY.THROUGH” w menu „<HDMI>” jest ustawiona na „ON” lub „AUTO”.

Audio

Brak dźwięku lub dźwięk bardzo cichy, niezależnie od wybranego urządzenia.

- Sprawdź, czy wtyki wszystkich przewodów są do końca wsunięte w odpowiednie gniazda wejścia/wyjścia odbiornika, głośników i urządzeń.
- Sprawdź, czy odbiornik oraz wszystkie urządzenia są włączone.
- Sprawdź, czy przełącznik MASTER VOLUME na odbiorniku nie jest ustawiony w położeniu „VOL MIN”.
- Naciśnij SPEAKERS na odbiorniku w celu wyboru ustawienia innego niż „OFF SPEAKERS” (strona 45).
- Sprawdź, czy do odbiornika nie są podłączone słuchawki.
- Naciśnij  (wyciszenie) w celu anulowania funkcji wyciszenia. „MUTING” znika z panelu wyświetlacza.
- Naciśnij przycisk wyboru wejścia na pilocie zdalnego sterowania lub obróć INPUT SELECTOR na odbiorniku, aby wybrać żądane wejście do słuchania.
- Zadziałał element ochronny odbiornika. Wyłącz odbiornik, usuń przyczynę zwarcia i ponownie włącz zasilanie.

Występuje przydźwięk lub szum.

- Sprawdź, czy głośniki i urządzenie są właściwie podłączone.
- Sprawdź, czy przewody połączeniowe nie znajdują się w pobliżu transformatora lub silnika.
- Odsuń urządzenie audio od telewizora.
- Jeśli wtyki i gniazda są zabrudzone, przetrzyj je szmatką lekko zwilżoną alkoholem.

Brak dźwięku lub słycać jedynie bardzo cichy dźwięk z określonych głośników.

- Podłącz słuchawki do gniazda PHONES, aby sprawdzić, czy dźwięk jest odtwarzany przez słuchawki. Jeśli w słuchawkach jest odtwarzany tylko jeden kanał, urządzenie może być nieprawidłowo podłączone do odbiornika. Sprawdź, czy wtyki wszystkich przewodów są wsunięte do końca w gniazda odbiornika i danego urządzenia. Jeśli w słuchawkach odtwarzane są oba kanały, głośnik przedni może być nieprawidłowo podłączony do odbiornika. Sprawdź podłączenie głośnika przedniego, który nie emituje dźwięku.
- Sprawdź, czy podłączono zarówno lewe (L), jak i prawe (R) gniazdo urządzenia analogowego; urządzenia analogowe wymagają podłączenia obu gniazd — L oraz R. Użyj przewodu stereo audio (nie należy do wyposażenia).
- Ustaw poziom głośnika.
- Za pomocą opcji „AUTO CAL” w menu „<A.CAL>” lub opcji „PATTERN” w menu „<SPKR>” sprawdź, czy ustawienia głośników pasują do konfiguracji. Następnie sprawdź, czy dźwięk jest prawidłowo odtwarzany przez każdy głośnik za pomocą funkcji „T. TONE” w menu „<LEVEL>”.
- Sprawdź, czy subwoofer jest prawidłowo i starannie podłączony.
- Upewnij się, że subwoofer został włączony.
- W zależności od wyboru pól dźwiękowych dźwięk z subwoofera może nie być odtwarzany (strona 40, 41).

Brak dźwięku z określonego urządzenia.

- Sprawdź, czy urządzenie jest prawidłowo podłączone do odpowiednich gniazd wejściowych audio.
- Sprawdź, czy wtyki przewodu połączeniowego (lub przewodów połączeniowych) są wsunięte do końca w gniazda odbiornika i danego urządzenia.

- Zaznacz ustawienie „IN MODE” w menu „<INPUT>”.
- Sprawdź, czy urządzenie jest prawidłowo podłączone do odpowiednich gniazd HDMI.
- Ustawienia HDMI niektórych urządzeń odtwarzających mogą wymagać konfiguracji. Zapoznaj się z dostarczoną instrukcją obsługi każdego podłączanego urządzenia.
- Pamiętaj, aby używać przewodu HDMI o dużej szybkości transmisji z Ethernetem w przypadku oglądania obrazów lub słuchania dźwięku, szczególnie podczas transmisji 1080p, Deep Color (Deep Colour), 4K lub 3D. W przypadku zawartości 4K/60p 4:4:4, 4:2:2 i 4K/60p 4:2:0 10 bitowa itd. wymagany jest przewód HDMI o dużej szybkości transmisji typu Premium z Ethernetem obsługujący prędkość przesyłu 18 Gb/s.
- Dźwięk z odbiornika może nie być odtwarzany, gdy na ekranie telewizora jest wyświetlane menu główne. Naciśnij HOME, aby opuścić menu główne.
- Sygnały audio (format, częstotliwość próbkowania, długość bitowa itp.) wysyłane z gniazda HDMI mogą zostać zakłócone przez podłączone urządzenie. Jeśli jakość obrazu jest słaba lub z urządzenia podłączonego przez przewód HDMI nie dociera sygnał audio, należy sprawdzić konfigurację urządzenia podłączonego przewodem HDMI.
- Jeśli podłączone urządzenie nie obsługuje technologii ochrony praw autorskich (HDCP), obraz lub dźwięk wysyłany przez gniazdo HDMI TV OUT może być zniekształcony; może również wystąpić brak dźwięku lub obrazu. W takim przypadku należy sprawdzić dane techniczne podłączonego urządzenia.
- Aby słycać dźwięku o wysokiej szybkości transmisji danych (DTS-HD Master Audio, Dolby TrueHD), ustaw rozdzielczość obrazu urządzenia odtwarzającego na więcej niż 720p/1080i.

- Uzyskanie DSD lub wielokanałowego sygnału Linear PCM może wymagać skonfigurowania określonych ustawień rozdzielczości obrazu urządzenia odtwarzającego. Patrz instrukcje obsługi dostarczone z urządzeniem odtwarzającym.
- Jeśli odbiornik podłączono do urządzenia służącego do urządzenia wideo (projektora, itp.), z odbiornika może nie być odtwarzany dźwięk. W takim razie ustaw „AUDIO.OUT” na „AMP” w menu „<HDMI>”.
- W przypadku braku dźwięku z urządzenia podłączonego do odbiornika z wybranym w odbiorniku wejściem telewizora. Pamiętaj, aby zmienić wejście odbiornika na HDMI, jeśli chcesz oglądać program na urządzeniu podłączonym przez złącze HDMI do odbiornika.
- Sprawdź, czy wybrane gniazdo wejściowe cyfrowego audio nie jest przypisane do innego wejścia.

Dźwięk lewego i prawego kanału jest niesymetryczny lub odwrócony.

- Sprawdź, czy głośniki i urządzenie są prawidłowo i starannie podłączone.
- Ustaw parametry poziomu głośności dźwięku w opcji [Level] w menu [Speaker Setting].

Nie jest odtwarzany dźwięk wielokanałowy Dolby Digital ani DTS.

- Sprawdź, czy dysk DVD (lub inny), który odtwarzasz, jest nagrany w formacie Dolby Digital bądź DTS.
- Jeśli odtwarzacz DVD itp. jest podłączony do gniazd wejść cyfrowych audio odbiornika, sprawdź ustawienie wyjścia cyfrowego audio podłączonego urządzenia.
- Ustaw „AUDIO.OUT” na „AMP” w menu „<HDMI>”.
- Dźwięku o wysokiej szybkości transmisji danych (DTS-HD Master Audio i Dolby TrueHD) i dźwięków w formatach opartych na obiekcie (DTS:X i Dolby Atmos) można słuchać tylko ze złączem HDMI.

- Jeśli urządzenie ma ustawienie wyjścia cyfrowego audio, sprawdź, czy to ustawienie nie ma wartości PCM.

Nie można uzyskać efektu przestrzennego.

- Pamiętaj, aby wybrać optymalne pole dźwiękowe w zależności od zawartości. Aby uzyskać informacje o polach dźwiękowych, patrz „Pola dźwiękowe do wyboru i ich efekty” (strona 39).
- Dolby Surround i Neural:X nie działają, jeśli jako układ głośników wybrane zostało ustawienie „2.0” lub „2.1”.

Gdy odbiornik jest w trybie oczekiwania, na telewizora nie ma obrazu ani dźwięku.

- Ustaw „<HDMI>” – „CTRL.HDMI” na „CTRL ON”, a następnie ustaw opcję „STBY.THRU” na „ON” lub „AUTO”.
- Włącz odbiornik, a następnie wybierz wejście, do którego podłączone jest urządzenie.
- W przypadku podłączenia urządzeń producentów innych niż Sony, obsługujących funkcję Sterowanie przez HDMI wybierz ustawienia „<HDMI>” – „CTRL.HDMI” – „CTRL ON”.

Dźwięk jest odtwarzany jednocześnie przez telewizor i odbiornik.

- Wycisz dźwięk odbiornika lub telewizora.

Wideo

Brak obrazu na ekranie telewizora.

- Naciśnij przycisk wyboru wejścia na pilocie zdalnego sterowania lub obróć INPUT SELECTOR na odbiorniku, aby wybrać żądane wejście do oglądania.
- Ustaw telewizor na odpowiedni tryb wejściowy.
- Sprawdź, czy kable są prawidłowo i starannie podłączone do urządzeń.
- Odłącz przewód HDMI od odbiornika i telewizora, a następnie ponownie go podłącz.

- W menu „<HDMI>” ustaw opcję „SIG. FMT.” wybranego wejścia na „STANDARD”.
- Niektóre urządzenia odtwarzające muszą zostać skonfigurowane. Zapoznaj się z dostarczoną instrukcją obsługi każdego podłączanego urządzenia.
- Pamiętaj, aby używać przewodu HDMI o dużej szybkości transmisji z Ethernetem w przypadku oglądania obrazów lub słuchania dźwięku, szczególnie podczas transmisji 1080p, Deep Color (Deep Colour), 4K lub 3D.
W przypadku zawartości 4K/60p 4:4:4, 4:2:2 i 4K/60p 4:2:0 10-bitowa itd. wymagany jest przewód HDMI o dużej szybkości transmisji typu Premium z Ethernetem obsługujący prędkość przesyłu do 18 Gb/s.
- Jeśli chcesz odtwarzać treści HDCP 2.2, podłącz odbiornik do gniazda wejścia HDMI telewizora zgodnego z systemem HDCP 2.2.
- Jeśli telewizor ma podobne menu dla szerokopasmowego formatu wideo, sprawdź ustawienia w jego menu po wybraniu w ustawieniu „SIG. FMT.” opcji „ENHANCED” w odbiorniku (strona 34). Więcej szczegółów dotyczących ustawień menu telewizora podano w instrukcji obsługi dostarczonej wraz z telewizorem.
- Upewnij się, że podłączyłeś odbiornik do gniazda wejścia HDMI telewizora obsługującego obraz 4K. Podczas korzystania z urządzenia odtwarzającego dla treści wideo w rozdzielczości 4K itp. należy podłączyć przewód HDMI do gniazda HDMI obsługującego system HDCP 2.2.

Gdy odbiornik jest w trybie oczekiwania, na ekranie telewizora nie ma żadnego obrazu.

- Gdy odbiornik przechodzi w tryb oczekiwania, obraz jest wyświetlany z urządzenia HDMI wybranego przed wyłączeniem odbiornika. Jeśli korzystasz z treści z innego urządzenia, uruchom na tym urządzeniu odtwarzanie i wykonaj czynność Odtwarzanie jednym przyciskiem lub włącz odbiornik, aby wybrać urządzenie HDMI, z którego chcesz korzystać.
- Upewnij się, że opcja „STBY.THRU” w menu „<HDMI>” jest ustawiona na „ON” lub „AUTO”.

Na ekranie telewizora nie pojawia się menu główne.

- Odłącz przewód HDMI od odbiornika i telewizora, a następnie ponownie go podłącz.
- Sprawdź, czy wybrano odpowiednie wejście w telewizorze. Wybierz wejście HDMI, do którego podłączony jest odbiornik.
- Naciśnij HOME, aby wyświetlić menu główne.
- W zależności od modelu telewizora, menu główne może pojawić się na jego ekranie dopiero po pewnym czasie.

Na ekranie telewizora nie są wyświetlane treści 3D.

- W przypadku niektórych telewizorów i urządzeń wideo treści 3D mogą nie być wyświetlane. Więcej szczegółów na temat formatu wideo 3D HDMI obsługiwanego przez odbiornik podano w Przewodniku pomocniczym.
- Upewnij się, że używasz przewodu HDMI o dużej szybkości transmisji z Ethernetem.

Na ekranie telewizora nie są wyświetlane treści 4K.

- W przypadku niektórych telewizorów i urządzeń wideo treści 4K mogą nie być wyświetlane. Sprawdź możliwości odtwarzania wideo przez twój telewizor i urządzenie wideo oraz ich ustawienia.
- Upewnij się, że używasz przewodu HDMI o dużej szybkości transmisji z Ethernetem. W przypadku stosowania formatów wideo wymagającego dużej przepustowości np. 4K/60p 4:4:4, 4:2:2 i 4K/60p 4:2:0 10-bitowy należy korzystać z przewodu HDMI o dużej szybkości transmisji typu Premium z Ethernetem obsługujący prędkość przesyłu 18 Gb/s.

Nie można wyświetlać obrazów HDR (High Dynamic Range) w trybie HDR.

- W przypadku niektórych telewizorów i urządzeń wideo obrazy HDR mogą nie być wyświetlane w trybie HDR. Sprawdź możliwości odtwarzania wideo przez telewizor i urządzenie wideo oraz ich ustawienia.
- Niektóre urządzenia wideo nie mogą odtwarzać zawartości HDR w trybie HDR, jeśli ustawienie „SIG. FMT.” ma wartość „STANDARD” nawet wtedy, gdy telewizor i urządzenie wideo obsługują funkcję HDR i przepustowość 18 Gb/s. W takim przypadku dla ustawienia „SIG. FMT.” ustaw opcję „ENHANCED” w menu na „<HDMI>”. Jeśli wybrano „ENHANCED”, należy użyć przewodu HDMI o dużej szybkości transmisji typu Premium z Ethernetem, który obsługuje prędkość przesyłu do 18 Gb/s.

Radio FM

Odbiór w zakresie FM jest słaby.

- Wsuń i wyreguluj antenę drutową FM w taki sposób, aby uzyskać dobre warunki odbioru.
- Umieść antenę drutową FM w pobliżu okna.
- Ułóż antenę drutową FM w pozycji możliwie najbardziej zbliżonej do poziomej.

Nie można dostroić stacji radiowych.

- Sprawdź, czy anteny są starannie podłączone. W razie potrzeby wyreguluj anteny.
- Sygnał stacji jest zbyt słaby przy korzystaniu z funkcji strojenia automatycznego. Użyj funkcji strojenia bezpośredniego.
- Nie została zaprogramowana żadna stacja lub zaprogramowane stacje zostały usunięte (podczas przeszukiwania zaprogramowanych stacji). Zaprogramuj stacje radiowe.
- Naciśnij kilkakrotnie DISPLAY, aby na panelu wyświetlacza pojawiła się częstotliwość.

Urządzenie BLUETOOTH

Nie można wykonać parowania.

- Zbliź urządzenie BLUETOOTH do odbiornika.
- Parowanie może nie być możliwe, jeśli w pobliżu odbiornika znajdują się inne urządzenia BLUETOOTH. W takim przypadku należy wyłączyć inne urządzenia BLUETOOTH.
- Prawidłowo wpisz ten sam klucz dostępu, który wprowadzono w urządzeniu BLUETOOTH.

Nie można nawiązać połączenia BLUETOOTH.

- Urządzenie BLUETOOTH, które próbujesz połączyć nie obsługuje profilu A2DP i nie można połączyć go z odbiornikiem.
- Naciśnij BLUETOOTH w celu nawiązania połączenia z ostatnim podłączonym urządzeniem BLUETOOTH.
- Włącz funkcję BLUETOOTH na urządzeniu BLUETOOTH.
- Nawiąż połączenie z urządzenia BLUETOOTH.
- Informacje rejestracji parowania zostały usunięte. Ponownie przeprowadź operację parowania.
- W czasie podłączenia do urządzenia BLUETOOTH odbiornik nie będzie wykrywany.
- Usuń informacje dotyczące rejestracji parowania urządzenia BLUETOOTH z urządzenia BLUETOOTH i ponownie wykonaj operację parowania.

Dźwięk przerywany lub zmienny, bądź utrata połączenia.

- Odbiornik i urządzenie BLUETOOTH znajdują się zbyt daleko od siebie.
- Jeśli pomiędzy odbiornikiem i urządzeniem BLUETOOTH znajdują się przeszkody, usuń je lub przestaw odbiornik i/lub urządzenie w taki sposób, aby ominąć te przeszkody.

- Jeśli w pobliżu znajduje się urządzenie generujące promieniowanie elektromagnetyczne, np. bezprzewodowa sieć LAN, inne urządzenie BLUETOOTH lub kuchenka mikrofalowa, odsuń je dalej.

Dźwięku z urządzenia BLUETOOTH nie słyhać w odbiorniku.

- Najpierw zwiększ głośność urządzenia BLUETOOTH, a następnie wyreguluj głośność za pomocą  + na pilocie zdalnego sterowania (lub MASTER VOLUME na odbiorniku).

Słyhać silnik przydźwięk lub szum.

- Jeśli pomiędzy odbiornikiem i urządzeniem BLUETOOTH znajdują się przeszkody, usuń je lub przestaw odbiornik i/lub urządzenie w taki sposób, aby ominąć te przeszkody.
- Jeśli w pobliżu znajduje się urządzenie generujące promieniowanie elektromagnetyczne, np. bezprzewodowa sieć LAN, inne urządzenie BLUETOOTH lub kuchenka mikrofalowa, odsuń je dalej.
- Zmniejsz głośność połączonego urządzenia BLUETOOTH.

Pilot zdalnego sterowania

Nie działa pilot zdalnego sterowania.

- Skieruj pilot zdalnego sterowania na czujnik pilota zdalnego sterowania w odbiorniku.
- Usuń przeszkody znajdujące się pomiędzy pilotem zdalnego sterowania i odbiornikiem.
- Jeśli baterie w pilocie zdalnego sterowania są słabe, wymień je na nowe.

Komunikaty o błędach

Na panelu wyświetlacza pojawia się wskaźnik „PROTECT”.

Odbiornik wyłączy się automatycznie po kilku sekundach. Wykonaj poniższe czynności:

Odłącz przewód sieciowy i pozostaw odbiornik na 30 minut do ochłodzenia, wykonując przy tym następujące czynności:

- Odłącz wszystkie głośniki i subwoofer.
- Upewnij się, że przewody głośnika są ściśle skręcone na obu końcach.
- Sprawdź, czy odbiornik nie jest zakryty oraz czy jego otwory wentylacyjne nie są zablokowane.
- Sprawdź, czy impedancja znamionowa podłączonych głośników mieści się w zakresie impedancji podanym na panelu tylnym odbiornika.
- Podłącz najpierw głośnik przedni, następnie przewód sieciowy i włącz odbiornik. Zwiększ poziom głośności i korzystaj z odbiornika przez przynajmniej 30 minut, aż głośnik odpowiednio się rozgrzeje. Następnie podłączaj pozostałe głośniki kolejno jeden po drugim i sprawdzaj je pojedynczo, aż do wykrycia głośnika powodującego błąd ochrony.

Po wykonaniu powyższych czynności sprawdzających i rozwiązaniu ewentualnych problemów podłącz przewód sieciowy i włącz odbiornik. Jeśli problem się powtarza, należy skontaktować się z najbliższym punktem sprzedaży produktów Sony.

Na panelu wyświetlacza pojawi się wskaźnik „USB FAIL”.

W porcie POWER SUPPLY wykryto zbyt wysoki prąd. Wyłącz odbiornik, odłącz urządzenie USB, a następnie ponownie włącz odbiornik.

Komunikaty występujące po wykonaniu pomiarów automatycznej kalibracji

[Error 30:]

Gdy podłączone są słuchawki. Odłącz słuchawki i ponownie spróbuj przeprowadzić kalibrację.

[Error 31:]

Głośniki przednie nie zostały poprawnie wybrane. Wybierz głośniki przednie przy pomocy przycisku SPEAKERS na odbiorniku i ponownie wykonaj automatyczną kalibrację. Szczegółowe informacje na temat wyboru głośników przednich – patrz „Przełączanie głośników przednich” (strona 45).

[Error 32:], [Error 33: F], [Error 33: S], [Error 33: SBL], [Error 33: HT]

- Nie wykryto dźwięku w jednym lub obu głośnikach.
 - Nie wykryto dźwięku w jednym lub obu głośnikach przednich. Upewnij się, że mikrofon kalibracyjny nie jest uszkodzony i że jest podłączony do gniazda CALIBRATION MIC na panelu przednim odbiornika oraz że wszystkie głośniki są prawidłowo podłączone.
 - Nie wykryto dźwięku w lewym lub w prawym głośniku przestrzennym. Upewnij się, że głośniki przestrzenne są podłączone do zacisków SURROUND.
 - Głośnik przestrzenny tylny jest podłączony do zacisku SURROUND BACK/HEIGHT R. Jeśli korzystasz z tylko jednego głośnika przestrzennego tylnego, musi on zostać podłączony do zacisków SURROUND BACK/HEIGHT L.
 - Wykryto tylko jeden głośnik wysoki. Upewnij się, że głośniki wysokie są podłączone do zacisków SURROUND BACK/HEIGHT.
- Nie wykryto dźwięku z żadnego głośnika, upewnij się, że mikrofon kalibracyjny nie jest uszkodzony i jest podłączony do gniazda CALIBRATION MIC na panelu przednim odbiornika.

[Error 35: FL], [Error 35: FR],
[Error 35: SL], [Error 35: SR],
[Error 35: FC], [Error 35: SW],
[Error 35: SBL], [Error 35: SBR],
[Error 35: SB], [Error 35: HTL],
[Error 35: HTR]

Konfiguracja układu głośników nie odpowiada wynikowi kalibracji lub poziom hałasu jest za wysoki. Sprawdź układ głośników i połączenie lub wykonaj ponownie kalibrację w cichym otoczeniu.

[Warning 40:]

Proces pomiaru został zakończony, ale poziom hałasu jest za wysoki. Aby uzyskać możliwie najlepsze wyniki, należy dokonywać kalibracji w cichych warunkach.

[Warning 41:], [Warning 42:]

Sygnał wejściowy z mikrofonu kalibracyjny jest zbyt intensywny. Mikrofon może być za blisko głośników. Umieść mikrofon kalibracyjny w żądanej pozycji odsłuchu i ponownie przeprowadź automatyczną kalibrację.

[Warning 43:]

Nie można wykryć odległości i położenia subwoofera. Sprawdź subwoofer i wykonaj ponownie kalibrację w cichym otoczeniu.

Środki ostrożności

Bezpieczeństwo

Jeśli do wnętrza odbiornika dostanie się przypadkowo obcy przedmiot lub substancja płynna, należy odłączyć przewód zasilający i przed ponownym uruchomieniem zlecić sprawdzenie urządzenia wykwalifikowanej osobie.

Źródła zasilania

- Przed uruchomieniem odbiornika należy sprawdzić, czy napięcie robocze odpowiada napięciu w sieci lokalnej. Napięcie robocze zostało podane na tabliczce znamionowej znajdującej się z tyłu odbiornika.
- Jeśli odbiornik nie będzie używany przez dłuższy czas, należy upewnić się, że został odłączony od gniazda ściennego. Aby odłączyć przewód sieciowy prądu przemiennego od gniazda sieciowego, należy chwycić za sam wtyk. Nigdy nie należy ciągnąć za przewód.
- Przewód sieciowy należy wymieniać wyłącznie w specjalistycznym punkcie serwisowym.

Nagrzewanie się urządzenia

Nagrzewanie się odbiornika podczas pracy nie jest usterką. Jeśli odbiornik jest używany przez dłuższy czas przy dużej głośności, temperatura górnej, bocznej i dolnej części obudowy zauważalnie wzrasta. Aby uniknąć oparzeń, nie należy dotykać obudowy.

Lokalizacja urządzenia

- Aby zapobiec nadmiernemu nagrzewaniu się wnętrza i przedłużyć okres eksploatacji odbiornika, należy ustawić go w miejscu zapewniającym właściwą wymianę powietrza.

- Nie należy ustawiać odbiornika w pobliżu źródeł ciepła ani w miejscach narażonych na bezpośrednie działanie promieni słonecznych, nadmiernych ilości kurzu lub wstrząsów mechanicznych.
- Na obudowie nie należy umieszczać żadnych przedmiotów, które mogłyby zasłaniać otwory wentylacyjne i spowodować uszkodzenie urządzenia.
- Nie należy ustawiać odbiornika w pobliżu takich urządzeń jak telewizor, magnetowid czy magnetofon kasetowy. (Jeśli odbiornik jest używany w połączeniu z telewizorem, magnetowidem lub magnetofonem kasetowym i znajduje się zbyt blisko takich urządzeń, mogą wystąpić szумы i pogorszenie jakości obrazu. Jest to szczególnie prawdopodobne w przypadku używania anteny pokojowej.)
- Umieszczając odbiornik na powierzchniach pokrytych woskiem, olejem, środkiem do polerowania itp., należy zachować ostrożność, ponieważ może to spowodować poplamienie lub odbarwienie powierzchni.

Obsługa

Przed podłączeniem innego urządzenia należy wyłączyć i odłączyć odbiornik.

Czyszczenie

Obudowę, panel i elementy sterowania można czyścić przy użyciu miękkiej ściereczki zwilżonej łagodnym roztworem detergentu. Nie należy używać materiałów ściernych, proszków do czyszczenia ani rozpuszczalników, takich jak alkohol czy benzyna.

Wymiana części

W razie naprawy odbiornika, naprawione części można zachować do ponownego wykorzystania lub do recyklingu.

Dane techniczne

Sekcja wzmacniacza¹⁾

Używana impedancja głośników
6 om – 16 om

Minimalna wyjściowa moc skuteczna
(6 om, 20 Hz – 20 kHz, całkowite
zniekształcenia harmoniczne 0,09%)
90 W + 90 W

Wyjściowa moc w trybie stereo
(6 om, 1 kHz, całkowite zniekształcenia
harmoniczne 0,9%)
105 W + 105 W

Wyjściowa moc w trybie dźwięku
przestrzennego²⁾
(6 om, 1 kHz, całkowite zniekształcenia
harmoniczne 0,9%)
145 W na kanał

¹⁾ Zmierzone w następujących warunkach:

Obszar	Wymagane zasilanie
USA, Kanada, Tajwan	120 V (prąd zmienny), 60 Hz
Oceania, Europa	230 V (prąd zmienny), 50 Hz

²⁾ Wzorcowa moc wyjściowa dla głośników przednich, głośnika centralnego, głośników przestrzennych i głośników przestrzennych tylnych. Niektóre ustawienia pól dźwiękowych i źródła mogą spowodować brak emitowanego dźwięku.

Pasma przenoszenia

Analogowe
10 Hz – 100 kHz, +0,5/-2 dB
(z pominięciem pola dźwiękowego i korektora)

Wejście

Analogowe
Czułość: 500 mV/50 Kom
Stosunek sygnał/szum³⁾: 105 dB (A⁴⁾, 500 mV⁵⁾)

Cyfrowy (Koncentryczny)
Impedancja: 75 om
Stosunek sygnał/szum: 100 dB (A⁴⁾, 20 kHz LPF)

Cyfrowy (Optyczne)
Stosunek sygnał/szum: 100 dB (A⁴⁾, 20 kHz LPF)

Wyjście (Analogowe)

SUBWOOFER
Napięcie: 2 V/1 Kom

Korektor

Poziomy wzmocnienia
±10 dB, odstęp 1 dB

³⁾ INPUT SHORT (z pominięciem pola dźwiękowego i korektora)

⁴⁾ Sieć obciążona

⁵⁾ Poziom wejściowy

Sekcja tunera FM

Zakres strojenia

Modele na rynek USA i Kanady:
87,5 MHz – 108,0 MHz (w odstępach co 100 kHz)
Inne modele:
87,5 MHz – 108,0 MHz (w odstępach co 50 kHz)

Antena

Antena drutowa FM

Zaciski antenowe

75 om, niesymetryczne

Wideo HDMI

Rozdzielczość

- 480p/60 Hz
- 576p/50 Hz
- 720p/60 Hz, 50 Hz, 30 Hz, 24 Hz
- 1080i/60 Hz, 50 Hz
- 1080p/60 Hz, 50 Hz, 30 Hz, 25 Hz, 24 Hz
- 4K/60 Hz, 50 Hz, 30 Hz, 25 Hz, 24 Hz

Obsługa

HDCP 2.2, HDR (HDR10, Hybrid Log-Gamma, Dolby Vision), 3D, Deep Color (Deep Colour), ITU-R BT.2020, ARC

Sekcja dotycząca zasilania

Port POWER SUPPLY

DC 5 V 1 A (maks.)

Sekcja BLUETOOTH

System komunikacji

Specyfikacja BLUETOOTH, wersja 4.2

Wyjście

Specyfikacja BLUETOOTH, zasilanie klasy 1

Maksymalny zakres komunikacji

Na linii widzenia ok. 30 m¹⁾

Pasma częstotliwości

Pasmo 2,4 GHz

Metoda modulacji

FHSS (Freq Hopping Spread Spectrum)

Zgodne profile BLUETOOTH²⁾

A2DP 1.2 (Advanced Audio Distribution Profile)
AVRCP 1.6 (Audio Video Remote Control Profile)

Obsługiwane kodeki³⁾

SBC⁴⁾, AAC

Zakres przesyłania (A2DP)

20 Hz – 20 000 Hz (Częstotliwość próbkowania 44,1 kHz)

Pasma częstotliwości i maksymalna moc wyjściowa (wyłącznie modele na rynek europejski)

BLUETOOTH

Pasma częstotliwości	Maksymalna moc wyjściowa
2 400 MHz – 2 483,5 MHz	≤ 6,0 dBm

- 1) Rzeczywisty zasięg może być różny w zależności od czynników takich, jak przeszkody między urządzeniami, pola magnetyczne wokół kuchenki mikrofalowej, elektryczność statyczna, telefon bezprzewodowy, czułość odbioru, parametry anteny, system operacyjny, oprogramowanie itp.
- 2) Standardowe profile BLUETOOTH wskazują cel komunikacji BLUETOOTH między urządzeniami.
- 3) Kodex: Kompresja sygnału audio i format konwersji
- 4) Kodex podpasma

Ogólne

Wymagane zasilanie

Obszar	Wymagane zasilanie
USA, Kanada, Tajwan	120 V (prąd zmienny), 60 Hz
Oceania	230 V (prąd zmienny), 50 Hz
Europa	230 V (prąd zmienny), 50/60 Hz

Pobór mocy

240 W

Tryb oczekiwania: 0,3 W

(Jeśli opcja „CTRL.HDMI” jest ustawiona na „CTRL.OFF”, „STBY.THRU” na „OFF”, a „BT.STBY” na „STBY.OFF”.)

Tryb oczekiwania BLUETOOTH (wszystkie bezprzewodowe porty sieciowe są aktywne): 0,5 W

(Jeśli opcja „BT.STBY” jest ustawiona na „STBY.ON”, „CTRL.HDMI” na „CTRL.OFF”, a „STBY.THRU” na „OFF”.)

Wymiary (szerokość/wysokość/głębokość) (ok.)

430 mm × 133 mm × 297 mm
z uwzględnieniem wystających elementów i regulatorów

Waga (ok.)

7,4 kg

Konstrukcja oraz dane techniczne mogą ulec zmianie bez powiadomienia.

Informacje o prawach autorskich

W odbiorniku zastosowano technologię Dolby¹⁾ Digital Surround i DTS²⁾ Digital Surround System.

- 1) Wyprodukowano na licencji Dolby Laboratories. Dolby, Dolby Atmos, Dolby Audio, Dolby Vision i symbol z podwójnym D są znakami towarowymi firmy Dolby Laboratories.
- 2) Aby uzyskać informacje na temat patentów DTS, patrz <http://patents.dts.com>. Wyprodukowano na licencji firmy DTS, Inc. DTS, sam symbol, DTS wraz z symbolem, DTS:X i logo DTS:X są zastrzeżonymi znakami towarowymi lub znakami towarowymi firmy DTS, Inc. w Stanach Zjednoczonych i/lub innych krajach. © DTS, Inc. Wszelkie prawa zastrzeżone.

Odbiornik zawiera technologię High-Definition Multimedia Interface (HDMI™). Terminy HDMI, HDMI High Definition Multimedia Interface oraz logo HDMI są znakami towarowymi lub zarejestrowanymi znakami towarowymi HDMI Licensing Administrator, Inc. w Stanach Zjednoczonych i innych krajach.

„BRAVIA” jest znakiem towarowym firmy Sony Corporation.

„PlayStation” jest zastrzeżonym znakiem towarowym firmy Sony Computer Entertainment Inc.

WALKMAN® i logo WALKMAN® to zastrzeżone znaki towarowe firmy Sony Corporation.

Słowo i logo BLUETOOTH® są zastrzeżonymi znakami towarowymi, należącymi do firmy Bluetooth SIG, Inc.; firma Sony Corporation używa tych znaków na licencji. Pozostałe znaki towarowe i nazwy handlowe należą do przedsiębiorstw, które je zarejestrowały.

Wszystkie pozostałe znaki towarowe i zastrzeżone znaki towarowe należą do przedsiębiorstw, które je zarejestrowały. W niniejszej instrukcji pominięto znaki ™ i ®.

Komunikacja BLUETOOTH

Obsługiwana wersja i profile BLUETOOTH

Profil oznacza standardowy zestaw funkcji różnych cech funkcji produktów z BLUETOOTH. Patrz „Sekcja BLUETOOTH” w części „Dane techniczne” (strona 55) gdzie opisano wersję i profile BLUETOOTH obsługiwane przez ten odbiornik.

Skuteczny zakres komunikacji

Urządzeń BLUETOOTH należy używać tak, aby były rozmieszczone w obrębie około 10 metrów (bez przeszkód) od siebie. Skuteczny zakres komunikacji może ulec zmniejszeniu w następujących warunkach:

- Jeśli między urządzeniami wykorzystującymi połączenie BLUETOOTH znajdzie się osoba, obiekt metalowy lub inna przeszkoda
- W lokalizacjach z zainstalowaną siecią bezprzewodową siecią LAN
- W pobliżu wykorzystywanych kuchenek mikrofalowych
- Lokalizacje, w których występują inne fale elektromagnetyczne

Wpływ innych urządzeń

Urządzenia BLUETOOTH i sieci bezprzewodowe LAN (IEEE 802.11b/g/n) wykorzystują to samo pasmo częstotliwości (2,4 GHz). W przypadku używania urządzenia BLUETOOTH w pobliżu urządzenia z funkcją sieci bezprzewodowej LAN mogą wystąpić zakłócenia elektromagnetyczne. Może to spowodować mniejsze szybkości przesyłania danych, szumy lub niemożność połączenia. Jeśli to nastąpi, należy spróbować zastosować następujące środki zaradcze:

- Odbiornika należy używać w odległości przynajmniej 10 metrów od urządzenia sieci bezprzewodowej LAN.
- Należy wyłączyć zasilanie urządzenia sieci bezprzewodowej LAN, jeśli urządzenie BLUETOOTH jest używane w promieniu 10 metrów.

- Odbiornik oraz urządzenie BLUETOOTH należy zainstalować jak najbliżej siebie.

Wpływ na inne urządzenia

Transmisja fal radiowych pochodząca z tego odbiornika może zakłócić pracę niektórych urządzeń medycznych. Ponieważ takie zakłócenia mogą spowodować usterki, zasilanie tego odbiornika oraz urządzenia BLUETOOTH należy zawsze wyłączać w następujących miejscach:

- Szpitale, pociągi, samoloty, stacje benzynowe lub inne miejsca, w których mogą występować gazy łatwopalne
- W pobliżu drzwi automatycznych lub alarmów przeciwpożarowych

Uwaga

- Odbiornik obsługuje funkcje zabezpieczające zgodne ze specyfikacją BLUETOOTH, aby zapewnić bezpieczne połączenie podczas komunikacji za pomocą technologii BLUETOOTH. Te zabezpieczenia mogą jednak w zależności od ustawień i innych czynników okazać się niewystarczające, dlatego prowadząc komunikację za pomocą technologii BLUETOOTH należy zawsze zachować ostrożność.
- Firma Sony nie ponosi żadnej odpowiedzialności za szkody lub inne straty wynikające z wycieków informacji podczas komunikacji z wykorzystaniem technologii BLUETOOTH.
- Nie ma gwarancji dotyczącej możliwości komunikacji BLUETOOTH ze wszystkimi urządzeniami BLUETOOTH o tym samym profilu, co odbiornik.
- Urządzenia BLUETOOTH połączone z niniejszym odbiornikiem muszą być zgodne ze specyfikacją BLUETOOTH, określoną przez firmę Bluetooth SIG, Inc., i mieć certyfikat zgodności. Jednakże nawet jeśli urządzenie jest zgodne ze specyfikacją BLUETOOTH, mogą występować przypadki, w których charakterystyki lub specyfikacje urządzenia BLUETOOTH uniemożliwiają połączenie lub skutkują innymi metodami sterowania, wyświetlania lub obsługi.
- W zależności od urządzenia BLUETOOTH podłączonego do niniejszego odbiornika, środowiska komunikacji lub warunków otoczenia mogą wystąpić szumy lub może nastąpić odłączenie dźwięku.

W przypadku jakichkolwiek pytań lub problemów dotyczących odbiornika należy skontaktować się z najbliższym punktem sprzedaży produktów Sony.

Obsługiwane odtwarzalne formaty

Obsługiwane cyfrowe formaty audio

Rodzaje cyfrowych formatów audio, które może dekodować odbiornik, zależą od gniazd wyjść cyfrowych audio, do których podłączone jest urządzenie. Odbiornik obsługuje poniższe formaty audio.

Cyfrowy format audio	Maksymalna liczba dekodowanych kanałów	Połączenie z odbiornikiem
Dolby Digital („DD”)	5.1	COAXIAL/OPTICAL, HDMI
Dolby Digital Plus („DD+”) ¹⁾	7.1	HDMI
Dolby TrueHD („DTHD”) ¹⁾	7.1	HDMI
Dolby Atmos – Dolby Digital Plus („ATMOS”) ^{1),2)}	5.1.2 lub 7.1	HDMI
Dolby Atmos – Dolby TrueHD („ATMOS”) ^{1),2)}	5.1.2 lub 7.1	HDMI
DTS („DTS”)	5.1	COAXIAL/OPTICAL, HDMI
DTS-ES Discrete („DTSES.DSC”)	6.1	COAXIAL/OPTICAL, HDMI
DTS-ES Matrix („DTSES.MTX”)	6.1	COAXIAL/OPTICAL, HDMI
DTS 96/24 („DTS 9624”)	5.1	COAXIAL/OPTICAL, HDMI
DTS-HD High Resolution Audio („DTSHD HR”) ¹⁾	7.1	HDMI
DTS-HD Master Audio („DTSHD MA”) ¹⁾	7.1	HDMI
DTS:X („DTS-X”) ¹⁾	5.1.2 lub 7.1	HDMI
DTS:X Master Audio („DTS-X MA”) ¹⁾	5.1.2 lub 7.1	HDMI
DTS Express („DTS EXP”)	7.1	HDMI
DSD („DSD”) ¹⁾	5.1	HDMI
Wielokanałowy sygnał Linear PCM („PCM”) ¹⁾	7.1	HDMI

¹⁾ Sygnały audio zostaną odtworzone w innym formacie, jeśli urządzenie odtwarzające nie jest zgodne z danym formatem. Więcej szczegółów podano w instrukcji obsługi odtwarzającego urządzenia.

²⁾ Dolby Atmos jest dekodowany jako Dolby Digital Plus lub Dolby TrueHD, jeśli układ głośników jest ustawiony na „2.0”, „2.1”, „3.0”, „3.1”, „4.0”, „4.1”, „5.0” lub „5.1”.

Indeks

Liczby

- 2.1-kanałowy 22
- 2ch Stereo 39
- 4K 24
- 5.1.2-kanałowy 18, 19
- 5.1-kanałowy 16, 20, 21
- 7.1-kanałowy 17

A

- ARC 24, 25, 26, 34
- Audio Enhancer 39
- Auto Format Decoding 39
- Automatyczna kalibracja 31

B

- Baterie 12
- BLUETOOTH
 - Odtwarzanie 36
 - Parowanie 36
 - Profil 55
 - Wersja 55
- BT.2020 23

D

- Deep Color (Deep Colour) 23
- Direct 39
- Dolby Surround 39
- Dostarczone elementy 5

E

- Easy Setup 30
- Efekty dźwiękowe 38
- Ekran telewizora
 - Menu Home 42

F

- Format audio 58
- Format sygnału HDMI 34
- Front Surround 22, 39

G

- Głośnik
 - Przewód 15
 - Układ 43
- Głośnik centralny 13
- Głośnik przedni 45
- Głośniki górne środkowe 18
- Głośniki przednie B 20
- Głośniki przestrzenne, tylne 17
- Głośniki z funkcją Dolby Atmos 19

H

- HDCP 2.2 24
- HDMI 23
- HDR 23
- Headphone(2ch) 40

I

- Inicjowanie
 - Odbiornik 45
 - Pola dźwiękowe 38

J

- Język 31

K

- Kanał zwrotny audio 24, 25, 26, 34
- Komunikaty 52
- Komunikaty o błędach 52

M

- Menu
 - Strona główna 42
- Menu Home 42
- Multi Ch Stereo 39

N

- Neural-X 39
- NIGHT MODE 7, 11

O

Obsługiwane odtwarzalne formaty

Audio 58

Odbiornik

Panel przedni 7

Panel tylny 10

Panel wyświetlacza 9

OPTIONS 42

P

Panel wyświetlacza 9

Parowanie 36

Pilot zdalnego sterowania 11

Pobór mocy 56

Pole dźwiękowe 38

Połączenia

Antena FM 30

Głośnik 15

Telewizor 23

Urządzenia audiowizualne 28

Połączenie Bi-amplifier 21

Przewód 15

Przewodnik pomocniczy 5

Przywracanie ustawień

Odbiornik 45

Pola dźwiękowe 38

PURE DIRECT 8, 11

R

Radio FM 35

S

Subwoofer 13

U

Ustawienia domyślne

Odbiornik 45

Pola dźwiękowe 38

W

Wielokanałowy dźwięk przestrzenny 16, 20



HDMI

<http://www.sony.net/>

