



## Quick Start Guide

[www.ezvizlife.com](http://www.ezvizlife.com)

EN

DE

ES

FR

IT

NL

PL

RU

GR

CZ

SK

RO

HU

PT

NO

SW

DK

FI



COPYRIGHT ©2018 Hangzhou Hikvision Digital Technology Co., Ltd. or its subsidiaries. ALL RIGHTS RESERVED.

#### About this Manual

The Manual includes instructions for using and managing the product. Pictures, charts, images and all other information hereinafter are for description and explanation only. The information contained in the Manual is subject to change, without notice, due to firmware updates or other reasons. Please find the latest version in the **ezviz™** website (<http://www.ezvizlife.com>).

Any and all information, including, among others, wordings, pictures, graphs are the properties of Hangzhou Hikvision Digital Technology Co., Ltd. or its subsidiaries (hereinafter referred to be "Hikvision"). This user manual (hereinafter referred to be "the Manual") cannot be reproduced, changed, translated, or distributed, partially or wholly, by any means, without the prior written permission of Hikvision. Unless otherwise stipulated, Hikvision does not make any warranties, guarantees or representations, express or implied, regarding to the Manual.

#### Trademarks Acknowledgement

**ezviz™**, ™, and other Hikvision's trademarks and logos are the properties of Hikvision in various jurisdictions. Other trademarks and logos mentioned below are the properties of their respective owners.

#### Legal Disclaimer

TO THE MAXIMUM EXTENT PERMITTED BY APPLICABLE LAW, THE PRODUCT DESCRIBED, WITH ITS HARDWARE, SOFTWARE AND FIRMWARE, IS PROVIDED "AS IS", WITH ALL FAULTS AND ERRORS, AND HIKVISION MAKES NO WARRANTIES, EXPRESS OR IMPLIED, INCLUDING WITHOUT LIMITATION, MERCHANTABILITY, SATISFACTORY QUALITY, FITNESS FOR A PARTICULAR PURPOSE, AND NON-INFRINGEMENT OF THIRD PARTY. IN NO EVENT WILL HIKVISION, ITS DIRECTORS, OFFICERS, EMPLOYEES, OR AGENTS BE LIABLE TO YOU FOR ANY SPECIAL, CONSEQUENTIAL, INCIDENTAL, OR INDIRECT DAMAGES, INCLUDING, AMONG OTHERS, DAMAGES FOR LOSS OF BUSINESS PROFITS, BUSINESS INTERRUPTION, OR LOSS OF DATA OR DOCUMENTATION, IN CONNECTION WITH THE USE OF THIS PRODUCT, EVEN IF HIKVISION HAS BEEN ADVISED OF THE POSSIBILITY OF SUCH DAMAGES.

TO THE MAXIMUM EXTENT PERMITTED BY APPLICABLE LAW, IN NO EVENT SHALL HIKVISION'S TOTAL LIABILITY FOR ALL DAMAGES EXCEED THE PURCHASE PRICE THE PRODUCT.

HIKVISION does not undertake any liability for personal injury or property damage, as the result of product interruption or service termination cause by: a) improper installation or usage other than as requested; b) the protection of national or public interests; c) Force Majeure; d) yourself or the third party, including not limitation, using any third party's products, software, applications, and among others.

REGARDING TO THE PRODUCT WITH INTERNET ACCESS, THE USE OF PRODUCT SHALL BE WHOLLY AT YOUR OWN RISKS. HIKVISION SHALL NOT TAKE ANY RESPONSIBILITIES FOR ABNORMAL OPERATION, PRIVACY LEAKAGE OR OTHER DAMAGES RESULTING FROM CYBER ATTACK, HACKER ATTACK, VIRUS INSPECTION, OR OTHER INTERNET SECURITY RISKS; HOWEVER, HIKVISION WILL PROVIDE TIMELY TECHNICAL SUPPORT IF REQUIRED.

The purpose of the Products is to provide an adequate warning in the event of illegal encroachment in certain area; however, the proper installation of the Products will not eliminate, but only reduce, that accidents will not occur or that there will be no personal injury or property loss as a result. You are highly recommended to raise your vigilance and strengthen the safety awareness in the daily life.

SURVEILLANCE LAWS VARY BY JURISDICTION. PLEASE CHECK ALL RELEVANT LAWS IN YOUR JURISDICTION BEFORE USING THIS PRODUCT IN ORDER TO ENSURE THAT YOUR USE CONFORMS TO THE APPLICABLE LAW. YOU FURTHER AGREE THAT THIS PRODUCT IS ONLY FOR CIVIL USE, AND HIKVISION SHALL NOT BE LIABLE IN THE EVENT THAT THIS PRODUCT IS USED WITH ILLEGITIMATE PURPOSES, SUCH AS THIRD PARTY RIGHTS INFRINGEMENT, MEDICAL TREATMENT, SAFETY EQUIPMENT OR OTHER SITUATIONS WHERE THE PRODUCT FAILURE COULD LEAD TO DEATH OR PERSONAL INJURY, OR WEAPON OF MASS DESTRUCTION, CHEMICAL AND BIOLOGICAL WEAPON, NUCLEAR EXPLOSION, AND ANY UNSAFE NUCLEAR ENERGY USES OR ANTI-HUMANITY USAGES. YOU SHOULD UNDERTAKE ALL RESPONSIBILITIES FOR LOSSES OR DAMAGES RESULTING FROM THE ABOVE USAGES WHATSOEVER. IN THE EVENT OF ANY CONFLICTS BETWEEN THE ABOVE AND THE APPLICABLE LAW, THE LATER PREVAILS.

## Regulatory Information

### FCC Information

This device complies with Part 15 of the FCC Rules. Operation is subject to the following two conditions:

- (1) This device may not cause harmful interference, and
- (2) This device must accept any interference received, including interference that may cause undesired operation.

Note: This product has been tested and found to comply with the limits for a Class B digital device, pursuant to Part 15 of the FCC Rules. These limits are designed to provide reasonable protection against harmful interference in a residential installation. This product generates, uses, and can radiate radio frequency energy and, if not installed and used in accordance with the instructions, may cause harmful interference to radio communications. However, there is no guarantee that interference will not occur in a particular installation. If this product does cause harmful interference to radio or television reception, which can be determined by turning the equipment off and on, the user is encouraged to try to correct the interference by one or more of the following measures:

- Reorient or relocate the receiving antenna.
- Increase the separation between the equipment and receiver.
- Connect the equipment into an outlet on a circuit different from that to which the receiver is connected.
- Consult the dealer or an experienced radio/TV technician for help.

Please take attention that changes or modification not expressly approved by the party responsible for compliance could void the user's authority to operate the equipment.

This equipment should be installed and operated with a minimum distance 20cm between the radiator and your body.

This device complies with Industry Canada licence-exempt RSS standard(s). Operation is subject to the following two conditions:

- (1) this device may not cause interference, and
- (2) this device must accept any interference, including interference that may cause undesired operation of the device.

Under Industry Canada regulations, this radio transmitter may only operate using an antenna of a type and maximum (or

lesser) gain approved for the transmitter by Industry Canada. To reduce potential radio interference to other users, the antenna type and its gain should be so chosen that the equivalent isotropically radiated power (e.i.r.p.) is not more than that necessary for successful communication.



#### EU Conformity Statement

This product and - if applicable - the supplied accessories too are marked with "CE" and comply therefore with the applicable harmonized European standards listed under the Radio Equipment Directive 2014/53/EU, the EMC Directive 2014/30/EU, the RoHS Directive 2011/65/EU.



2012/19/EU (WEEE directive): Products marked with this symbol cannot be disposed of as unsorted municipal waste in the European Union. For proper recycling, return this product to your local supplier upon the purchase of equivalent new equipment, or dispose of it at designated collection points. For more information see: [www.recyclethis.info](http://www.recyclethis.info).



2006/66/EC (battery directive): This product contains a battery that cannot be disposed of as unsorted municipal waste in the European Union. See the product documentation for specific battery information. The battery is marked with this symbol, which may include lettering to indicate cadmium (Cd), lead (Pb), or mercury (Hg). For proper recycling, return the battery to your supplier or



to a designated collection point. For more information see: [www.recyclethis.info](http://www.recyclethis.info).



Гарантийный срок-1 год

Срок службы-3 года

Производитель:Ханджоу Хиквижн Диджитал Технолоджи(Китай)

Импортер-поставщик в России: ЗАО "Хиквижн"

Импортер-поставщик в Республике Беларусь:ООО "Торговый Дом "АВАНТ-ТЕХНО"

Сайт:[www.eviz.ru](http://www.eviz.ru)

## EC DECLARATION OF CONFORMITY

Hereby, Hangzhou Hikvision Digital Technology Co., Ltd. declares that the radio equipment type [CS-CV310] is in compliance with Directive 2014/53/EU.

The full text of the EC DECLARATION OF CONFORMITY is available at the following web link:

<http://www.evizlife.com/declaration-of-conformity>.

## Safety Instruction

Due to the product shape and dimension, the name and address of the importer/manufacturer are printed on the package.

**SAVE THIS MANUAL FOR FUTURE REFERENCE**

# Operations

## Step 1

### Power-on

Connect the camera and power socket to power on the camera.

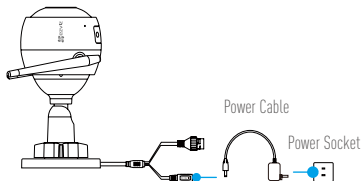

## Step 2

### Camera Setup

- 1 Create a user account.
  - Connect your mobile phone to Wi-Fi.
  - Download and install the EZVIZ app by searching "EZVIZ" in App Store and Google Play™.
  - Launch the app and register an EZVIZ user account following the start-up wizard.
- 2 Add a camera to EZVIZ.
  - Log in the EZVIZ app.
  - On the Home screen, tap "+" on the upper-right corner to go to the scan QR code page.

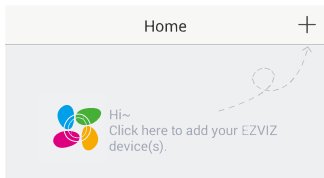

-Scan the QR code on the body of the camera.

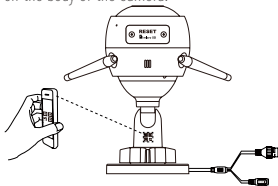

-Follow the EZVIZ app wizard to finish Wi-Fi configuration.

You can also select wired connection.

**Step 1:** connect the camera to the router with a network cable.

**Step 2:** add the camera to EZVIZ app by scanning its QR code.

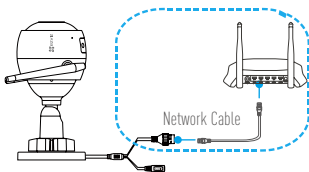

- Hold the RESET button for 5 seconds when camera is running if either adding cameras or Wi-Fi connection fails.
- If your product is 2.4GHz only, we kindly recommend you switch off router's 5GHz first to proceed adding process.

## Step 3

### Camera Installation

You can install the camera on the wall or ceiling.

- i** Make sure the wall is strong enough to withstand three times the weight of the camera.

#### 1 Installing the Camera

- Place drill template onto the surface you have chosen to mount the camera.
- **(For the cement wall/ceiling only)** Drill screw holes according to the template, and insert three expansion screws.
- Use three metal screws to fix the camera base according to the template.

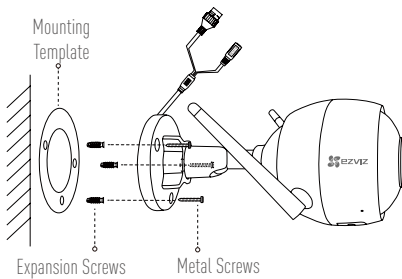

#### 2 Adjusting the Surveillance Angle

- Loosen the adjusting screw.
- Adjust the surveillance angle as your desired place.
- Tighten the adjusting screw.

- i** Make sure the microSD card slot facing downward.



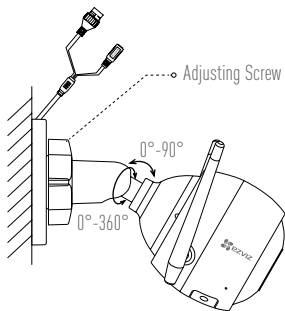

## Appendix

### Box Content

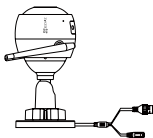

Internet Camera x1



Power Adapter x1



Mounting Template x1



Screw Kit x1

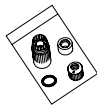

Waterproof Kit x1



Quick Start Guide x1

## Basics

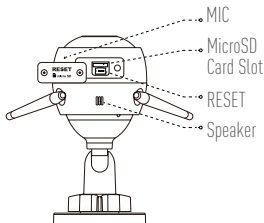
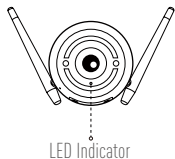

Name	Description
MIC	For audio in.
Speaker	For audio out.
LED Indicator	<ul style="list-style-type: none"><li>• Solid Red: Camera is starting up.</li><li>• Slowly Flashing Red: Wi-Fi connection has failed.</li><li>• Fastly Flashing Red: Device exception (e.g. MicroSD card error).</li><li>• Solid Blue: Video is being viewed or played back in EZVIZ App.</li><li>• Fastly Flashing Blue: Camera is ready for the Wi-Fi connection.</li><li>• Slowly Flashing Blue: Camera is running properly.</li></ul>
MicroSD Card Slot	MicroSD card not included in the Box Contents. Recommended compatibility: Class 10, Max.128GB. After inserting the microSD card, initialize it in the EZVIZ app, and then video files can be stored in the SD card.
RESET	Hold the RESET button for 5 seconds when the camera is running. The camera restarts, and resets all parameters to default.
Power Input	1A $\overline{\text{---}}$ 12V

## Troubleshooting

- Q:** "The device is offline." or "The device is not registered." prompts when adding the camera by EZVIZ app.
- A:**
1. Make sure the network, that the camera is connected to, is normal and the DHCP of router is enabled.
  2. Hold down the RESET button for 5 seconds to reset the parameters if you manually changed the network parameters.
- Q:** How to use the microSD card for local storage?
- A:**
1. Make sure there is a microSD card inserted and the camera is added to your EZVIZ account. Log in the EZVIZ app and enter the "Device Details" interface, if the "Initialize Storage Card" button appears, you need to initialize the microSD card first.
  2. The microSD card recording for the motion detection is enabled by default.
- Q:** The mobile phone cannot receive alarm prompts when the camera is online.
- A:**
1. Make sure the EZVIZ app is running on your mobile phone and the Motion Detection Notification is enabled.
  2. For Android system, make sure the app is running in background; and for iOS, enable the message push function in "Settings > Notification".
  3. If still no alarm prompts, hold down the RESET button for 5 seconds restore the camera settings.
- Q:** Live view or playback failed.
- A:** Make sure your network is well connected. Viewing live video needs a good bandwidth. You can refresh the video, or change a network and try again.
- Q:** How to connect to another Wi-Fi?
- A:** Hold the RESET button on the camera for 5 seconds to reset and restart the camera and reconnect the Wi-Fi about 1 minute later.



For detailed information, please visit [www.ezvizlife.com](http://www.ezvizlife.com).

## Kamera einrichten



- 1 Ein Benutzerkonto erstellen.
  - Verbinden Sie Ihr Mobiltelefon mit einem WLAN.
  - Laden Sie die EZVIZ-App herunter, indem Sie im App Store oder bei Google Play™ nach „EZVIZ“ suchen, und installieren Sie sie.
  - Starten Sie die App und registrieren Sie sich für ein EZVIZ-Benutzerkonto gemäß den Anweisungen im Startassistenten.
- 2 Eine Kamera zu EZVIZ hinzufügen.
  - Melden Sie sich bei der EZVIZ-App an.
  - Tippen Sie im Startbildschirm in der oberen rechten Ecke auf „+“, um auf die Seite zum Scannen des QR-Codes zu gelangen.

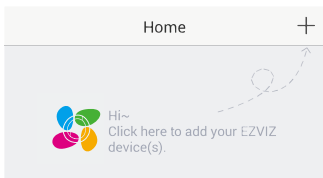

-Scannen Sie den QR-Code auf dem Kameragehäuse.

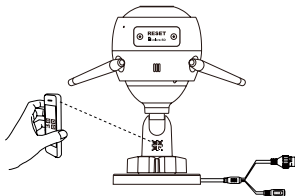

-Folgen Sie dem EZVIZ-App-Assistenten, um die WLAN-Konfiguration abzuschließen.

Sie können auch eine kabelgebundene Verbindung wählen.

**Schritt 1:** Schließen Sie die Kamera über Netzkabel am Router an.

**Schritt 2:** Fügen Sie die Kamera zur EZVIZ-App hinzu, indem Sie ihren QR-Code scannen.

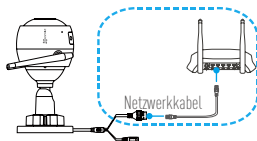

- i** • Sollten das Hinzufügen von Kameras oder die WLAN-Verbindung nicht erfolgreich sein, halten Sie die Taste RESET für 5 Sekunden gedrückt, während die Kamera läuft.
- Falls Ihr Produkt nur 2,4 GHz ist, empfehlen wir, zunächst die 5 GHz des Routers auszuschalten, um mit dem Hinzufügen fortzufahren.

## Montage der Kamera

Sie können die Kamera an der Wand oder an der Decke installieren.

- i** Stellen Sie sicher, dass die Wand das Dreifache des Kameragewichts aushalten kann.

## 1 Installation der Kamera

- Legen Sie die Bohrschablone auf den Montageort der Kamera.
- (Nur für gemauerte/gegossene Decken und Wände) Bohren Sie Löcher gemäß der Schablone zur Aufnahme von drei Dübeln.
- Befestigen Sie die Schablone der Kamera mit drei Schrauben.

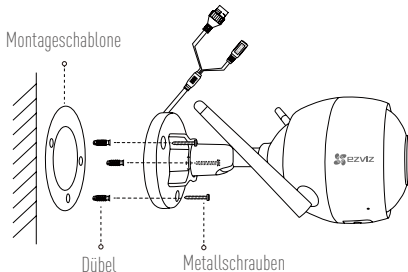

## 2 Einstellen des Überwachungswinkels

- Lösen Sie die Einstellschraube.
- Stellen Sie den Überwachungswinkel nach Ihren Wünschen ein.
- Ziehen Sie die Einstellschraube fest.

**i** Stellen Sie sicher, dass der microSD-Kartensteckplatz nach unten zeigt.

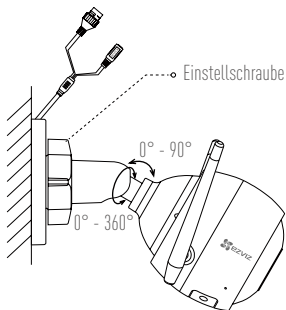

**i** Nähere Informationen finden Sie auf [www.evizlife.com](http://www.evizlife.com).

Scannen Sie den QR-Code, um mehr zu erfahren.



## Configuración de la cámara



- 1 Cree una cuenta de usuario.
  - Conecte su teléfono móvil a la red Wi-Fi.
  - Descargue e instale la app EZVIZ buscando "EZVIZ" en el App Store y Google Play™.
  - Abra la app y registre una cuenta de usuario de EZVIZ siguiendo las instrucciones del asistente de instalación.
- 2 Agregue una cámara a EZVIZ.
  - Inicie sesión en la app EZVIZ.
  - En la pantalla de inicio, toque "+" en la esquina superior derecha para ir a la página de escaneo de códigos QR.

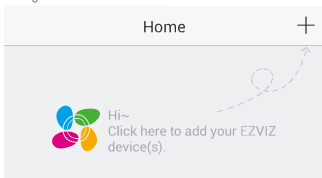

-Escanee el código QR de la cámara.

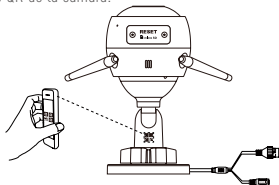

-Siga las indicaciones del asistente de la aplicación EZVIZ para terminar la configuración Wi-Fi.



También puede seleccionar la conexión por cable.

**Paso 1:** conecte la cámara al router con un cable de red.

**Paso 2:** agregue la cámara a la aplicación EZVIZ escaneando el código QR.

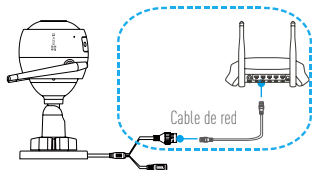

- i** • Si ocurre un fallo al añadir cámaras o al conectarse a una red Wi-Fi, mantenga pulsado el botón RESET (Restablecer) durante 5 segundos con la cámara en funcionamiento.
- Si su producto es solo de 2,4 GHz, le recomendamos que primero desactive la banda de 5 GHz del enrutador para seguir con el proceso de conexión.

## Instalación de la cámara

Puede instalar la cámara en la pared o en el techo.

- i** Asegúrese de que la pared sea lo suficientemente resistente para soportar un peso tres veces mayor que el de la cámara.

## 1 Instalación de la cámara

- Coloque la plantilla de perforación sobre la superficie escogida para el montaje de la cámara.
- (Solo para montaje en paredes de cemento/techos) Taladre orificios para tornillos usando la plantilla e inserte tres tornillos de expansión.
- Utilice 3 tornillos de metal para fijar la base de la cámara, según la plantilla.

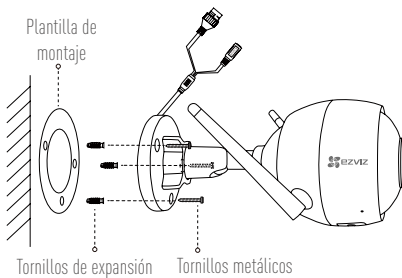

## 2 Ajuste del ángulo de vigilancia

- Afloje el tornillo de ajuste.
- Ajuste el ángulo de la cámara en el punto deseado.
- Apriete el tornillo de ajuste.

**i** Asegúrese de que la ranura para tarjetas microSD esté orientada hacia abajo.

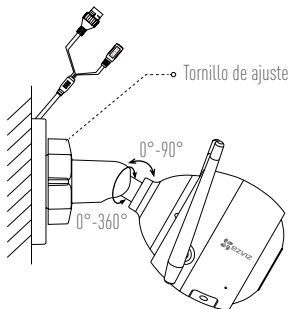

Para obtener información detallada, visite [www.ezvizlife.com](http://www.ezvizlife.com).

Escanee el código QR para ver más.



## Mise en place de la caméra



### 1 Créer un compte utilisateur.

- Connectez votre téléphone mobile au réseau Wi-Fi.
- Téléchargez et installez l'application EZVIZ en recherchant « EZVIZ » dans l'App Store ou Google Play™.
- Lancez l'application et créez un compte utilisateur EZVIZ en suivant l'assistant de démarrage.

### 2 Ajouter une caméra à EZVIZ

- Connectez-vous dans l'application EZVIZ.
- Sur l'écran d'accueil, touchez le bouton « + » situé dans le coin supérieur droit pour accéder à la page de numérisation du code QR.

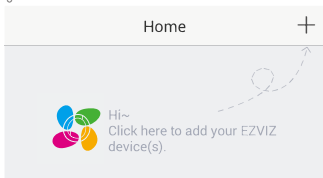

- Scannez le code QR sur le corps de la caméra.

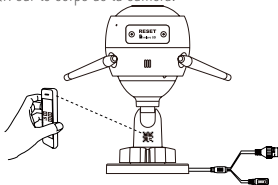

- Suivez l'assistant de l'application EZVIZ pour terminer la configuration Wi-Fi.

Vous pouvez aussi sélectionner une connexion filaire.

Étape 1 : branchez la caméra au routeur avec un câble réseau.

Étape 2 : ajoutez la caméra à l'application EZVIZ en balayant son QR code.

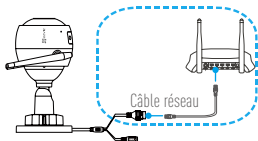

- i** • Maintenez le bouton RESET (RÉINITIALISER) enfoncé pendant 5 secondes lorsque la caméra fonctionne en cas d'échec de l'installation de caméras ou de la connexion Wi-Fi.
- Si votre produit fonctionne en bande de fréquence de 2,4 GHz, nous vous recommandons de bien vouloir désactiver en premier la bande de fréquence de 5 GHz pour procéder à l'ajout.

## Installation de la caméra

Vous pouvez installer la caméra sur le mur ou le plafond.

- i** Assurez-vous que le mur est suffisamment solide pour supporter trois fois le poids de la caméra.

## 1 Installation de la caméra

- Placez le gabarit de perçage sur la surface d'installation de la caméra.
- (Installation uniquement sur un mur en ciment ou un plafond) Percez des trous correspondant au gabarit de perçage et vissez-y trois vis à expansion.
- Utilisez les vis métalliques pour fixer la base de la caméra, comme illustré ci-dessous.

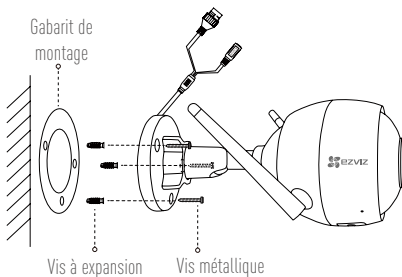

## 2 Réglage de l'angle de surveillance

- Desserrez la vis de réglage.
- Ajustez l'angle de surveillance à l'emplacement désiré.
- Serrez la vis de réglage.

**i** Assurez-vous que le logement de la carte microSD est orienté vers le bas.

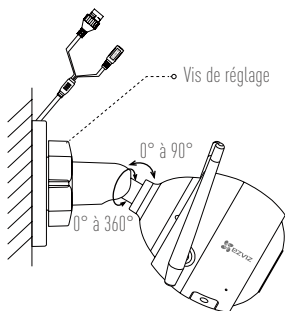

**i** Pour des informations détaillées, veuillez visiter [www.ezvizlife.com](http://www.ezvizlife.com).

Scannez le code QR pour en savoir plus.



## Configurazione telecamera



- 1** Creare un account utente.
  - Connettere il cellulare alla rete Wi-Fi.
  - Scaricare e installare l'app EZVIZ cercando "EZVIZ" in App Store o Google Play™.
  - Avviare l'app e registrare un account utente di EZVIZ seguendo le istruzioni della procedura guidata all'avvio.
- 2** Aggiungere una telecamera a EZVIZ.
  - Accedere all'app EZVIZ.
  - Nella schermata iniziale, toccare "+" nell'angolo superiore destro per passare alla pagina di scansione del QR code.

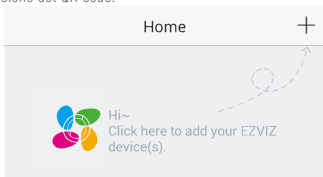

- Scansionare il QR code sul corpo della telecamera.

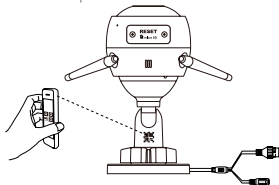

- Seguire le istruzioni della procedura guidata dell'app EZVIZ per terminare la configurazione della rete Wi-Fi.



È anche possibile selezionare una connessione cablata.

1: collegare la telecamera al router con un cavo di rete.

2: aggiungere la telecamera all'app EZVIZ eseguendo la scansione del suo codice QR.

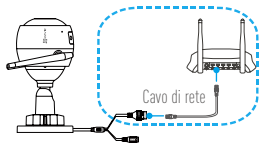

- i** •Se non si riesce ad aggiungere la telecamera alla connessione Wi-Fi, tenere premuto il pulsante RESET per 5 secondi mentre la telecamera è in funzione.
- Se il prodotto acquistato supporta solo la banda dei 2.4 GHz, si consiglia di disattivare la banda dei 5 GHz sul router, prima di iniziare la procedura di connessione.

## Installazione della telecamera

È possibile installare la telecamera a parete o sul soffitto.

- i** Verificare che la parete sia abbastanza resistente da reggere un peso triplo rispetto a quello della telecamera.

## 1 Installare la telecamera

- Posizionare la dima di foratura sulla superficie prescelta per fissare la telecamera.
- (Solo per pareti/soffitti in cemento) Praticare i fori per le viti usando la dima e inserire tre tasselli.
- Utilizzare tre viti metalliche per fissare la base della telecamera, usando la dima.

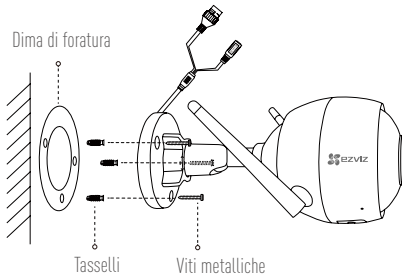

## 2 Regolare l'angolazione per la sorveglianza

- Allentare la vite di regolazione.
- Regolare l'angolazione come desiderato.
- Serrare la vite di regolazione.

**i** Verificare che lo slot della scheda microSD sia rivolto verso il basso.

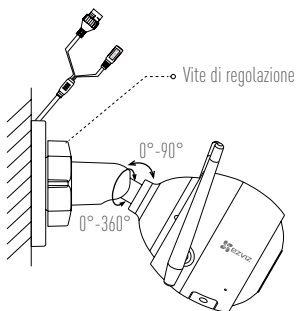

**i** Per informazioni dettagliate, visitare [www.ezvizlife.com](http://www.ezvizlife.com).

Scansionare il codice QR per vedere più dettagli.



## Instellen camera



- 1 Een gebruikersaccount aanmaken.
  - Verbind uw mobiele telefoon met de wifi.
  - Download en installeer de EZVIZ-app door te zoeken naar "EZVIZ" in de App Store of Google Play™.
  - Start de app en registreer een EZVIZ-gebruikersaccount via de opstartwizard.
- 2 Een camera toevoegen aan EZVIZ.
  - Meld u aan op de EZVIZ-app.
  - Tik in het startscherm op "+" in de rechter bovenhoek om de pagina voor het scannen van de QR-code te openen.

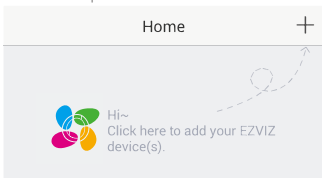

-Scan de QR-code op de behuizing van de camera.

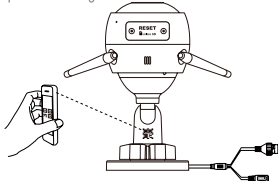

-Volg de wizard van de EZVIZ-app om wifi-configuratie te voltooien.

U kunt ook de bedrade verbinding selecteren.

**Stap 1:** Sluit de camera aan op de router met behulp van een netwerkkabel.

**Stap 2:** Voeg de camera toe aan EZVIZ-app door de QR-code te scannen.

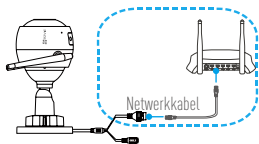

- i** • Als u camera's toevoegt of de wifi-verbinding mislukt, houd dan de toets **HERSTELLEN** gedurende 5 seconden ingedrukt wanneer de camera draait.
- Als uw product alleen gebruik maakt van 2,4 GHz, raden we u aan eerst de 5 GHz van de router uit te zetten voordat u verdergaat met het verbindingsproces.

## Camera installatie

U kunt de camera aan de wand of het plafond installeren.

- i** Verzekert u ervan dat de wand sterk genoeg is om ten minste drie keer het gewicht van de camera te kunnen dragen.

## 1 Het installeren van de camera

- Plaats het boorsjabloon op het oppervlak waarop u de camera wilt monteren.
- (Uitsluitend voor cementen muur/plafond) Boor schroefgaten overeenkomstig het sjabloon en steek er drie expansieschroeven in.
- Gebruik drie metalen schroeven om de onderkant van de camera vast te zetten overeenkomstig met het sjabloon.

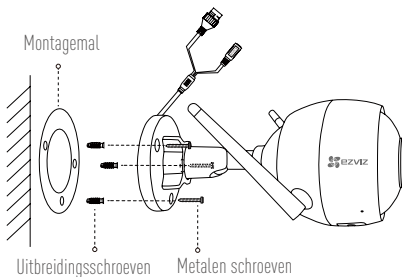

## 2 De bewakingshoek aanpassen

- Draai de stelschroef los.
- Stel de bewakingshoek naar wens in.
- Draai de stelschroef vast.

**i** Zorg ervoor dat de sleuf voor de micro-SD-kaart naar beneden wijst.

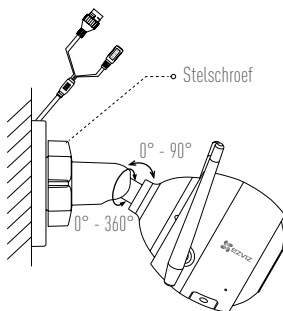

NL

 Bezoek voor meer informatie [www.ezvizlife.com](http://www.ezvizlife.com).

Scan de QR-code om meer te zien.



## Konfiguracja kamery



### 1 Utwórz konto użytkownika.

- Połącz telefon komórkowy z siecią Wi-Fi.
- W App Store lub Google Play™ wyszukaj „EZVIZ”, pobierz i zainstaluj aplikację EZVIZ.
- Uruchom aplikację i zarejestruj swoje konto użytkownika EZVIZ przy użyciu kreatora startowego.

### 2 Dodaj kamerę do aplikacji EZVIZ.

- Zaloguj się w aplikacji EZVIZ.
- Na ekranie głównym wybierz przycisk „+” znajdujący się w prawym górnym rogu, aby przejść do strony skanowania kodów QR.

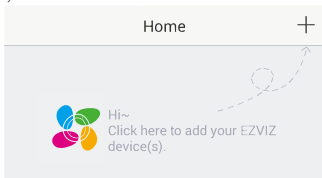

- Zeskanuj kod QR znajdujący się na korpusie kamery.

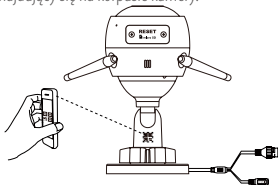

- Postępuj zgodnie z instrukcjami asystenta aplikacji EZVIZ w celu zakończenia konfiguracji Wi-Fi.



Można też wybrać połączenie przewodowe.

**Krok 1:** podłącz kamerę do routera przewodem sieciowym.

**Krok 2:** zeskanuj kod QR kamery, aby dodać ją do aplikacji EZVIZ.

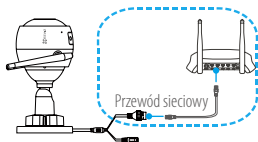

PL

- i** •Jeśli dodawanie kamer lub ustanawianie połączenia z siecią Wi-Fi nie powiedzie się, podczas działania kamery naciśnij i przytrzymaj przez 5 sekund przycisk RESET.
- Jeżeli Twoje urządzenie korzysta z częstotliwości 2,4 GHz, zdecydowanie zalecamy wyłączenie obsługi częstotliwości 5 GHz w routerze przed kontynuacją procesu dodawania urządzenia.

## Instalacja kamery

Kamerę można zamontować na ścianie lub na suficie.

- i** Należy upewnić się, że powierzchnia montażowa jest w stanie udźwignąć trzykrotny ciężar kamery.

## 1 Instalowanie kamery

- Umieść szablon otworów w miejscu, w którym kamera zostanie zainstalowana.
- (Tylko ściany/sufity cementowe) Należy wywiercić otwory zgodnie z szablonem i umieścić w nich trzy kołki rozporowe na wkręty.
- Przymocuj podstawę kamery trzema metalowymi wkrętami zgodnie z szablonem.

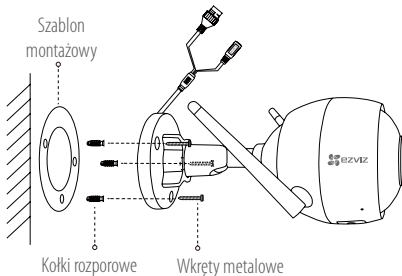

## 2 Regulacja kąta obserwacji

- Poluzuj śrubę regulacyjną.
- Dostosuj kąt monitorowania tak, aby objąć docelowy obszar.
- Dokręć śrubę regulacyjną.

**i** Upewnij się, że gniazdo karty microSD jest skierowane ku dołowi.

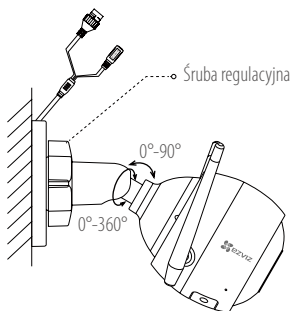

PL

 Aby uzyskać więcej informacji, skorzystaj z witryny [www.ezvizlife.com](http://www.ezvizlife.com).

Aby uzyskać więcej informacji, zeskanuj kod QR.



## Настройка камеры



- 1** Создание аккаунта пользователя.
  - Подключите мобильный телефон к сети Wi-Fi.
  - Загрузите и установите приложение EZVIZ, выполнив поиск по слову «EZVIZ» в App Store или Google Play™.
  - Запустите приложение и зарегистрируйте новый аккаунт пользователя EZVIZ, следуя инструкциям мастера запуска.
- 2** Добавление камеры в систему EZVIZ.
  - Войдите в приложение EZVIZ.
  - На главном экране нажмите «+» в правом верхнем углу, чтобы перейти к сканированию QR-кода.

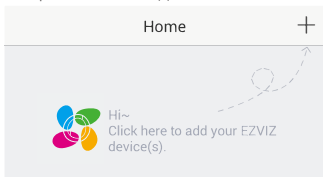

- Отсканируйте QR-код на корпусе камеры.

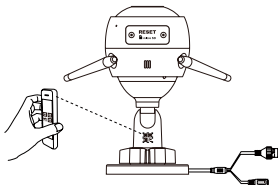

- Чтобы закончить настройку Wi-Fi, следуйте инструкциям мастера установки EZVIZ.

Можно выбрать проводное соединение.

**Шаг 1.** Подключите камеру к роутеру сетевым кабелем.

**Шаг 2.** Добавьте камеру в EZVIZ, сканируя ее QR-код.

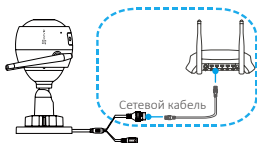

RU

- i** •Если не удастся добавить камеру или подключить ее к сети Wi-Fi, нажмите и удерживайте кнопку «Сброс» в течение 5 секунд.
- Если ваше изделие поддерживает только частоту 2,4 ГГц, перед подключением к сети Wi-Fi рекомендуется отключить режим 5 ГГц на роутере.

## Установка камеры

Камеру можно установить на стену или потолок.

- i** Перед установкой убедитесь, что выбранная поверхность может выдержать вес, в три раза превышающий вес камеры.

## 1 Установка камеры

- Поместите шаблон для сверления отверстий на выбранную для установки камеры поверхность.
- (При установке на цементную стену или потолок.) Просверлите отверстия для винтов с помощью шаблона и установите в отверстия три расширительных болта.
- Прикрепите основание камеры в соответствии с шаблоном, используя три металлических винта.

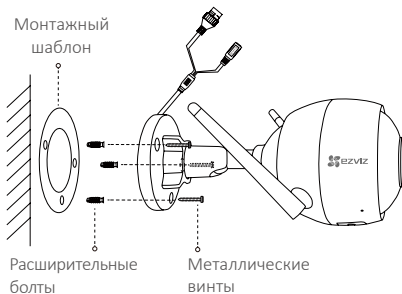

## 2 Регулировка угла обзора

- Ослабьте регулировочный винт.
- Отрегулируйте угол обзора камеры, как вам необходимо.
- Затяните регулировочный винт.

**i** Проверьте, что разъем карты microSD обращен вниз.

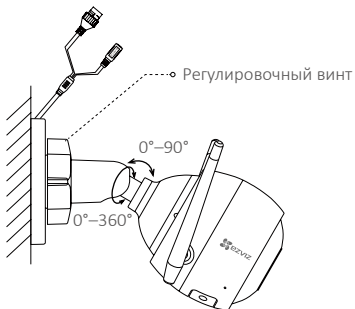

RU

 Для получения подробной информации посетите веб-сайт [www.ezvizlife.com](http://www.ezvizlife.com).

Чтобы увидеть больше, отсканируйте QR-код.



## Ρύθμιση κάμερας



- 1 Δημιουργήστε έναν λογαριασμό χρήστη.
  - Συνδέστε το κινητό σας τηλέφωνο στο Wi-Fi.
  - Κατεβάστε και εγκαταστήστε την εφαρμογή EZVIZ αναζητώντας τον όρο "EZVIZ" στο App Store και το Google Play™.
  - Εκκινήστε την εφαρμογή και δημιουργήστε έναν λογαριασμό χρήστη EZVIZ ακολουθώντας τον οδηγό εκκίνησης.
- 2 Προσθέστε μια κάμερα στο EZVIZ.
  - Συνδεθείτε στην εφαρμογή EZVIZ.
  - Στην αρχική οθόνη, πατήστε «+» στην πάνω δεξιά γωνία για να μεταβείτε στη σελίδα σάρωσης κωδικού QR.

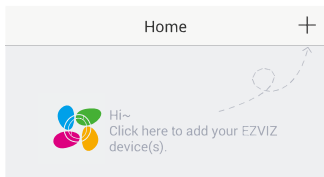

- Σαρώστε τον κωδικό QR στο σώμα της κάμερας.

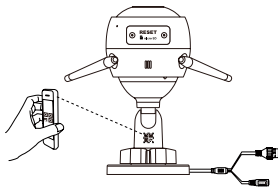

- Ακολουθήστε τον οδηγό εφαρμογής EZVIZ για να ολοκληρώσετε τη ρύθμιση παραμέτρων Wi-Fi.



Μπορείτε επίσης να επιλέξετε ενσύρματη σύνδεση.

**Βήμα 1:** Συνδέστε την κάμερα στον δρομολογητή με καλώδιο δικτύου.

**Βήμα 2:** Προσθέστε την κάμερα στην εφαρμογή EZVIZ, σαρώνοντας τον κωδικό QR της.

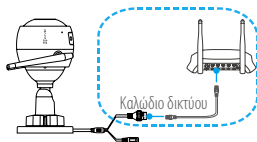

**i** •Κρατήστε παρατεταμένα το κουμπί RESET (Επαναφοράς) για 5 δευτερόλεπτα ενώ λειτουργεί η κάμερα, εάν η προσθήκη καμερών ή η σύνδεση Wi-Fi δεν λειτουργεί.

•Εάν το προϊόν σας λειτουργεί μόνο στα 2.4GHz, σας προτείνουμε να απενεργοποιήσετε πρώτα τη λειτουργία 5GHz του δρομολογητή σας, προτού συνδεθείτε στο ασύρματο δίκτυο.

GR

## Εγκατάσταση κάμερας

Μπορείτε να τοποθετήσετε την κάμερα στον τοίχο ή στην οροφή.

**i** Βεβαιωθείτε ότι ο τοίχος είναι αρκετά ανθεκτικός για βάρος τριπλάσιο αυτού της κάμερας.

## 1 Εγκατάσταση της κάμερας

- Τοποθετήστε το πρότυπο διάτρησης επάνω στην επιφάνεια που έχετε επιλέξει να τοποθετήσετε την κάμερα.
- **(Μόνο για τοίχους/οροφές από τσιμέντο)** Ανοίξτε τρεις οπές σύμφωνα με το πρότυπο διάτρησης και τοποθετήστε ούπα.
- Χρησιμοποιήστε τρεις μεταλλικές βίδες για να στερεώσετε τη βάση της κάμερας σύμφωνα με το πρότυπο.

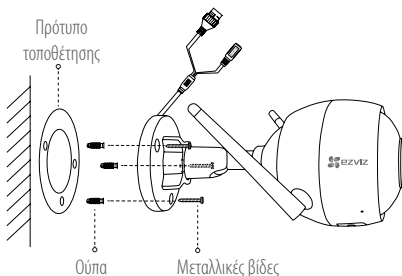

## 2 Ρύθμιση της γωνίας παρακολούθησης

- Ξεβιδώστε τη βίδα προσαρμογής.
- Προσαρμόστε τη γωνία παρακολούθησης όπως επιθυμείτε.
- Βιδώστε τη βίδα προσαρμογής.

**i** Βεβαιωθείτε ότι η υποδοχή κάρτας microSD κοιτάζει προς τα κάτω.

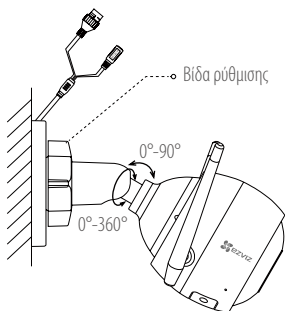

GR

**i** Για λεπτομερείς πληροφορίες, επισκεφτείτε τη διεύθυνση [www.ezvizlife.com](http://www.ezvizlife.com).

Σαρώστε τον κωδικό QR, για να δείτε περισσότερα.



## Nastavení kamery



- 1 Vytvořte si uživatelský účet.
  - Připojte mobilní telefon k síti Wi-Fi.
  - Stáhněte si a nainstalujte aplikaci EZVIZ tak, že vyhledáte „EZVIZ“ v obchodech App Store a Google Play™.
  - Spusťte aplikaci. Postupujte podle pokynů průvodce prvním spuštěním a zaregistrujte svůj uživatelský účet EZVIZ.
- 2 Přidejte kameru do aplikace EZVIZ.
  - Přihlaste se do aplikace EZVIZ.
  - Na domovské obrazovce přejděte klepnutím v pravém horním rohu na tlačítko „+“ na stránku skenování kódu QR.

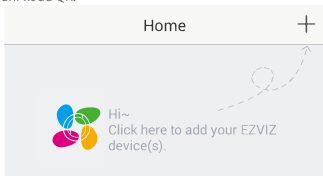

- Naskenujte kód QR na těle kamery.

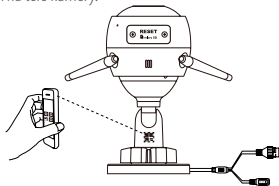

- Postupujte podle průvodce aplikace EZVIZ a dokončete konfiguraci sítě Wi-Fi.

Vybrat lze i kabelové připojení.

**Krok 1:** Připojte kameru ke směrovači prostřednictvím síťového kabelu.

**Krok 2:** Naskenujte kód QR kamery, a přidejte ji tak do aplikace EZVIZ.

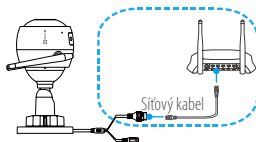

- i** • Pokud se přidávání kamer nebo připojení k síti Wi-Fi nezdařilo, při zapnutí kameře podržte tlačítko RESET na dobu 5 sekund.
- Pokud je výrobek vybaven pouze pásmem 2,4GHz, před pokračováním v připojování doporučujeme ve směrovači možnost pásma 5 GHz vypnout.

CZ

## Instalace kamery

Kameru lze nainstalovat na zeď nebo na strop.

- i** Ujistěte se, zda je zeď dostatečně pevná na to, aby unesla trojnásobnou hmotnost kamery.

## 1 Montáž kamery

- Na místo vybrané k montáži kamery umístěte vrtací šablonu.
- (Pouze pro betonové stěny nebo stropy) Vyrtejte podle šablony otvory pro šrouby a vložte tři hmoždinky.
- Podle šablony připevněte pomocí tří kovových šroubů základnu kamery.

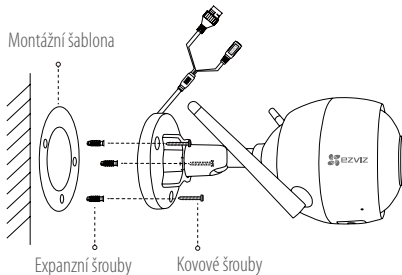

## 2 Nastavení úhlu sledování

- Uvolněte stavěcí šroub.
- Nastavte úhel sledování na požadované místo.
- Utáhněte stavěcí šroub.

**i** Přesvědčte se, zda slot pro kartu microSD směřuje dolů.

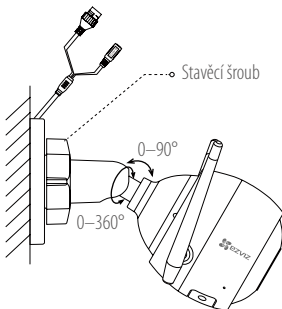

 Podrobné informace naleznete na webu [www.ezvizlife.com](http://www.ezvizlife.com).

CZ

Chcete-li zobrazit více, naskenujte kód QR.



## Nastavenie kamery



- 1** Vytvorenie používateľského účtu.
  - Pripojte mobilný telefón k sieti Wi-Fi.
  - Stiahnite a nainštalujte aplikáciu EZVIZ vyhľadáním názvu „EZVIZ“ v obchode App Store a Google Play™.
  - Spustíte aplikáciu a zaregistrujte používateľský účet EZVIZ podľa sprievodcu pri spustení.
- 2** Pridanie kamery do účtu EZVIZ.
  - Prihláste sa do aplikácie EZVIZ.
  - Na obrazovke Home (Domov) klepnite na znamienko „+“ v pravom hornom rohu, aby ste prešli na stránku skenovania QR kódu.

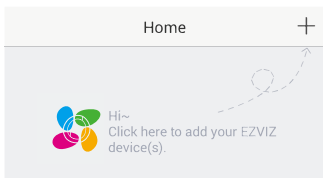

- Naskenujte QR kód na kamere.

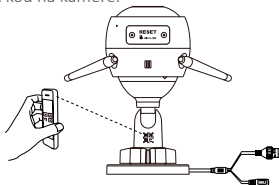

- Pomocou sprievodcu aplikáciou EZVIZ dokončíte konfiguráciu pripojenia Wi-Fi.



Môžete tiež vybrať drôtové pripojenie.

**Krok 1:** Pripojte kameru k smerovaču pomocou sieťového kábla.

**Krok 2:** Pridajte kameru do aplikácie EZVIZ naskenovaním jej QR kódu.

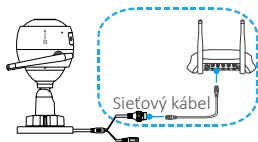

- i** • Ak pridanie kamier alebo pripojenie k sieti Wi-Fi zlyhá, podržte tlačidlo RESET na 5 sekúnd počas spustenia kamery.
- Ak produkt podporuje iba 2,4 GHz pásmo a chcete pokračovať v pridávaní, odporúčame najprv vypnúť 5 GHz pásmo smerovača.

SK

## Inštalácia kamery

Kameru je možné nainštalovať na stenu alebo na strop.

- i** Uistite sa, že je stena dost' pevná, aby udržala trojnásobnú hmotnosť kamery.

## 1 Inštalácia kamery

- Umiestnite šablónu na vrtanie na povrch, ktorý ste zvolili na montáž kamery.
- (**Len pre betónové steny/stropy**) Vyvrtajte otvory na skrutky podľa šablóny a vložte do nich tri rozpínacie skrutky.
- Na fixáciu základne kamery podľa šablóny použite tri kovové skrutky.

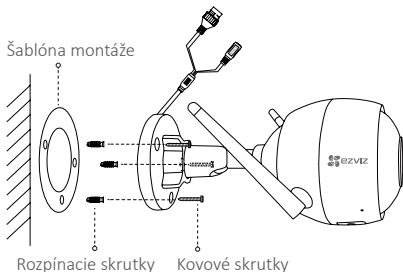

## 2 Nastavenie uhla dohľadu

- Uvoľnite regulačnú skrutku.
- Nastavte uhol dohľadu podľa požadovaného miesta.
- Utiahnite regulačnú skrutku.

**i** Uistite sa, že slot karty MicroSD nesmeruje nadol.

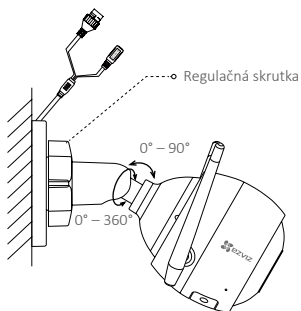

 Podrobné informácie nájdete na stránke [www.ezvizlife.com](http://www.ezvizlife.com).

Ďalšie informácie zobrazíte po naskenovaní QR kódu.



SK

## Configurare cameră



- 1** Creați un cont de utilizator.
  - Conectați telefonul mobil la Wi-Fi.
  - Descărcați și instalați aplicația EZVIZ căutând „EZVIZ” în App Store și Google Play™.
  - Lansați aplicația și înregistrați un cont de utilizator EZVIZ urmând instrucțiunile expertului de pornire.
- 2** Adăugați o cameră la EZVIZ.
  - Autentificați-vă în aplicația EZVIZ.
  - În ecranul principal, atingeți „+” în colțul din dreapta sus pentru a merge la pagina de scanare cod QR.

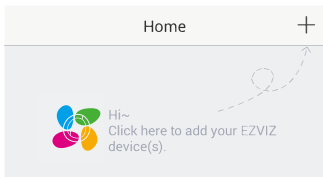

- Scațați codul QR de pe corpul camerei.

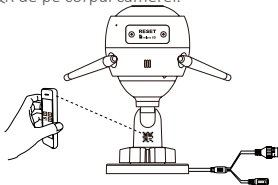

- Urmăți expertul aplicației EZVIZ pentru a finaliza configurarea WiFi.

De asemenea, puteți selecta conexiunea prin cablu.

**Pasul 1:** conectați camera la router cu un cablu de rețea.

**Pasul 2:** adăugați camera la aplicația EZVIZ scanând codul QR al acesteia.

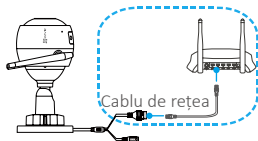

- i** • Țineți apăsat butonul RESET (Resetare) timp de 5 secunde atunci când camera funcționează dacă adăugarea camerelor sau a conexiunii Wi-Fi eșuează.
- Dacă produsul dvs. funcționează doar în banda de 2,4 GHz, vă recomandăm să opriți banda de 5 GHz a routerului mai întâi pentru continua cu procesul de adăugare.

RO

## Instalarea camerei

Puteți instala camera pe perete sau în/pe tavan.

- i** Asigurați-vă că peretele este suficient de puternic pentru a suporta de trei ori greutatea camerei.

## 1 Instalarea camerei

- Plasați șablonul de găurit pe suprafața pe care ați ales să montați camera.
- (Numai pentru perete/tavan de ciment) Dați găuri pentru șuruburi conform șablonului și introduceți trei dibluri.
- Utilizați trei șuruburi metalice pentru a fixa baza camerei conform șablonului.

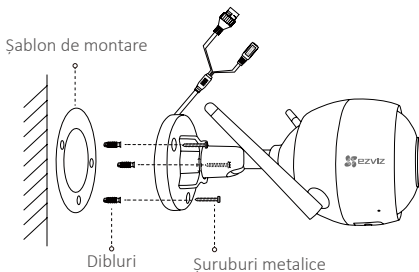

## 2 Reglarea unghiului de supraveghere

- Slăbiți șurubul de reglare.
- Reglați unghiul de supraveghere în locația dorită/locul dorit.
- Strângeți șurubul de reglare.

**i** Asigurați-vă că slotul cardului microSD este îndreptat în jos.

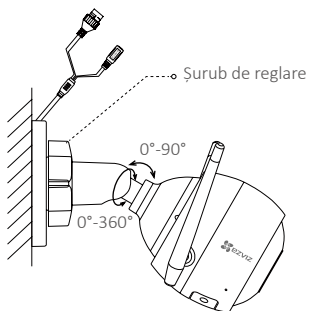

 Pentru informații detaliate, vizitați [www.ezvizlife.com](http://www.ezvizlife.com).

Scanați codul QR pentru a vedea mai multe.



R0

## Kamerabeállítás



- 1 Hozzon létre egy felhasználói fiókot.
  - Csatlakoztassa mobiltelefonját a Wi-Fi hálózatra.
  - Az App Store-ban vagy a Google Play™-en keresse meg az „EZVIZ” alkalmazást, töltsse le, majd telepítse.
  - Indítsa el az alkalmazást, és az indítási varázslót követve regisztráljon egy EZVIZ felhasználói fiókot.
- 2 Adjon egy kamerát az EZVIZ-hez.
  - Jelentkezzen be az EZVIZ alkalmazásba.
  - A Kezdőképernyőn koppintson a „+” jelre a jobb felső sarokban. Ekkor a QR-kód szkennelési oldalára jut.

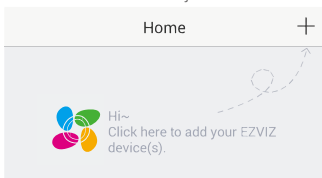

- Szkennelje be a kamera testén látható QR-kódot.

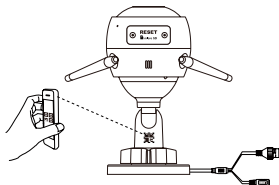

- A Wi-Fi konfigurálás befejezéséhez kövesse az EZVIZ alkalmazás varázslójának utasításait.



Vezetékes összeköttetést is választhat.

1. lépés: hálózati kábellel csatlakoztassa a kamerát az útválasztóra.

2. lépés: a kamera QR-kódjának beolvasásával adja hozzá a kamerát az EZVIZ alkalmazáshoz.

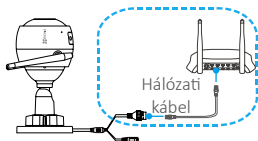

- i** •Ha a kamerák hozzáadása vagy a Wi-Fi kapcsolódás sikertelen, tartsa lenyomva a RESET gombot 5 másodpercig, miközben a kamera működik.
- Ha a készüléke csak a 2,4 GHz használatára alkalmas, akkor javasoljuk, hogy a csatlakoztatás előtt kapcsolja ki a router 5 GHz-es funkcióját.

## Kamera felszerelése

HU

A kamerát falra vagy mennyezetre szerelheti fel.

- i** Ellenőrizze, hogy a fal képes-e megtartani a kamera súlyának legalább háromszorosát.

## 1 A kamera felszerelése

- A fúrósablont helyezze arra a felületre, amelyre a kamerát szerelni fogja.
- (Csak cementfal/cementplafon esetén) Készítse el a furatokat a sablon használatával, és helyezzen be három tiplit.
- Rögzítse a kamera talpát három fémcsavarral a sablon szerint.

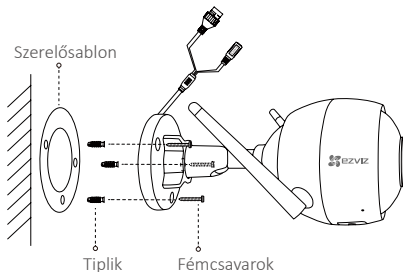

## 2 A térfigyelés szögének beállítása

- Lazítsa meg a beállítócsavart.
- Állítsa be a térfigyelés szögét a helynek megfelelően.
- Szorítsa meg a beállítócsavart.

**i** Ügyeljen rá, hogy a microSD-kártyanyílás lefelé nézzen.

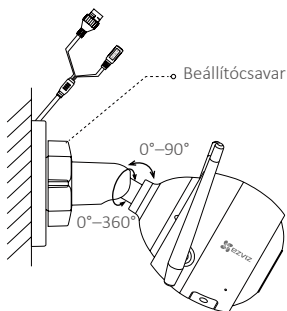

 Részletes információkért keresse fel a következő weboldalt: [www.ezvizlife.com](http://www.ezvizlife.com).

Ha többet szeretne látni, szkennelje be a QR-kódot.



HU

## Configuração da câmara



- 1** Criar uma conta de utilizador.
  - Ligue o telemóvel à rede Wi-Fi.
  - Transfira e instale a app EZVIZ procurando "EZVIZ" na App Store e Google Play™.
  - Inicie a app e registe-se para criar uma conta de utilizador EZVIZ seguindo o assistente de configuração.
- 2** Adicione uma câmara ao EZVIZ.
  - Inicie sessão na app EZVIZ.
  - No ecrã Inicial, toque em "+" no canto superior direito para avançar para a página de leitura do código QR.

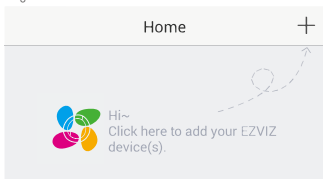

-Faça a leitura do código QR no corpo da câmara.

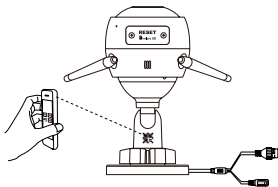

-Siga o assistente da App EZVIZ para concluir a configuração da rede Wi-Fi.

Também pode selecionar a ligação com fios.

**Passo 1:** ligue a câmara ao router com um cabo de rede.

**Passo 2:** adicione a câmara à App EZVIZ fazendo a leitura do código QR.

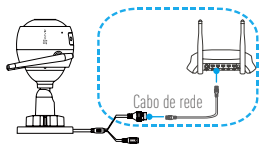

- i** • Mantenha o botão RESET premido durante 5 segundos enquanto a câmara estiver a funcionar se a adição de câmaras ou a ligação à rede Wi-Fi falhar.
- Se o seu produto não for "dual-band" (ou seja, se apenas tiver uma frequência de 2.4 GHz), recomendamos que desligue a frequência de 5 GHz antes de ligar à rede Wi-Fi.

## Instalação da câmara

Pode instalar a câmara numa parede ou no teto.

- i** Certifique-se de que a parede é suficientemente forte para suportar três vezes o peso da câmara.

PT

## 1 Instalação da câmara

- Coloque o modelo de perfuração sobre a superfície na qual escolheu montar a câmara.
- (Apenas para parede/teto de cimento) Abra orifícios de acordo com o modelo e insira três parafusos de expansão.
- Utilize três parafusos metálicos para fixar a base da câmara de acordo com o modelo.

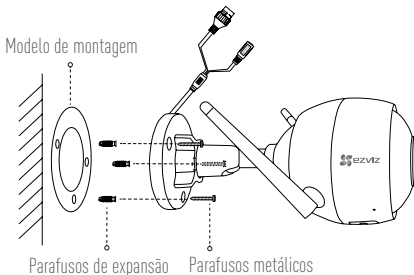

## 2 Ajuste do ângulo de vigilância

- Desaperte o parafuso de ajuste.
- Ajuste o ângulo de vigilância de acordo com o local desejado.
- Aperte o parafuso de ajuste.

**i** Certifique-se de que a ranhura do cartão microSD está virada para baixo.

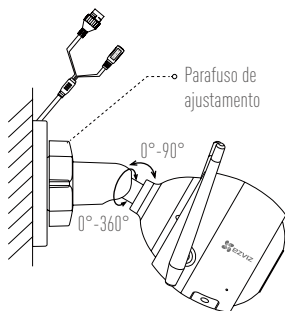

 Para obter informações detalhadas visite a página [www.ezvizlife.com](http://www.ezvizlife.com).

Faça a leitura do código QR para visualizar mais.



PT

## Oppsett av kamera



- 1 Opprett en brukerkonto.
  - Koble mobiltelefonen til et Wi-Fi-nettverk.
  - Last ned og installer EZVIZ-appen ved å søke etter "EZVIZ" i App Store eller Google Play™.
  - Start appen, og opprett en EZVIZ-brukerkonto ved å følge oppstartsveiviseren.
- 2 Legg til et kamera til EZVIZ.
  - Logg inn på EZVIZ-appen.
  - Trykk på "+" øverst til høyre på startsidene for å gå til siden hvor du kan skanne QR-koden.

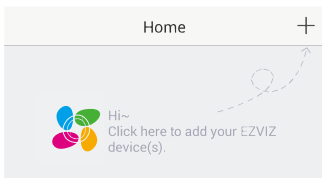

-Skann QR-koden som du finner på kameraet.

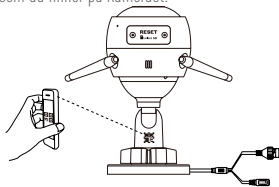

-Følg veiviseren i EZVIZ-appen for å fullføre konfigureringen av Wi-Fi.



Du kan også velge en kabelforbindelse.

**Trinn 1:** Koble kameraet til ruterer med nettverkskabelen.

**Trinn 2:** Legg til kameraet i EZVIZ-appen ved å skanne QR-koden.

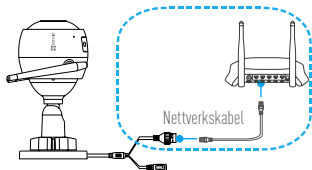

- i** • Hvis du ikke kan legge til kamera eller Wi-Fi-tilkoblingen mislykkes, hold inne RESET-knappen i 5 sekunder mens kameraet er på.
- Hvis produktet ditt kun har 2,4 GHz, anbefaler vi at du slår av ruterens 5 GHz-funksjonalitet før du starter tilkoblingsprosessen.

## Installasjon av kamera

Du kan installere kameraet på veggen eller i taket.

- i** Forsikre deg om at veggen er sterk nok til å tåle tre ganger vekten av kameraet.

**NO**

## 1 Installere kameraet

- Plasser monteringsmalen på overflaten du har valgt for å montere kameraet.
- (Kun for vegger/tak i sement) Bor skru hull i samsvar med monteringsmalen, og sett inn tre ekspansjonsskruer.
- Bruk tre metallskruer for å feste kamerabasen i samsvar med monteringsmalen.

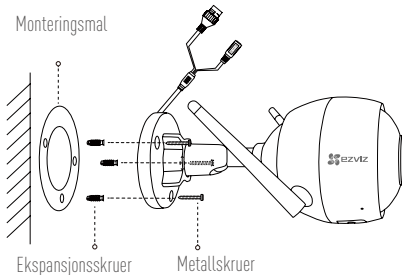

## 2 Justere overvåkingsvinkelen

- Løsne justeringsskruen.
- Juster overvåkingsvinkelen til ønsket plassering.
- Stram til justeringsskruen.

**i** Forsikre deg om at sporet for microSD-kortet vender nedover.

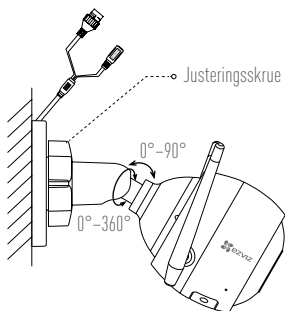

 For mer informasjon, besøk [www.ezvizlife.com](http://www.ezvizlife.com).

Skann QR-koden for å se mer.



NO

## Konfiguration av kamera



- 1 Skapa ett användarkonto.
  - Anslut din mobiltelefon till Wi-Fi.
  - Ladda ned och installera EZVIZ-appen genom att söka efter "EZVIZ" på App Store eller Google Play™.
  - Starta appen och registrera ett användarkonto för EZVIZ med hjälp av följande startguide.
- 2 Lägg till en kamera i EZVIZ.
  - Logga in i appen EZVIZ.
  - Tryck på "+" i det övre, högra hörnet av startskärmen för att gå till sidan för att skanna QR-kod.

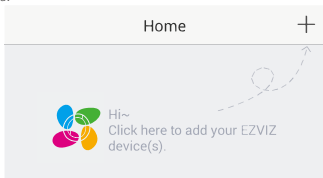

-Skanna QR-koden på kamerans kapsling.

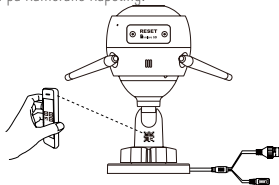

-Följ guiden i EZVIZ-appen för att slutföra Wi-Fi-konfigurationen.

Du kan också välja kabelanslutning.

**Steg 1:** anslut kameran till routern med en nätverkskabel.

**Steg 2:** lägg till kameran i EZVIZ-appen genom att skanna dess QR-kod.

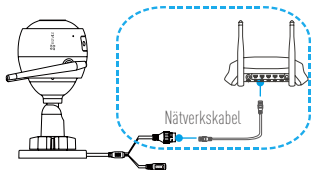

- i** •Håll in RESET-knappen i 5 sekunder när kameran är igång om du antingen lägger till kameror eller om Wi-Fi-anslutningen misslyckades.
- Om din produkt endast har 2,4GHz rekommenderar vi att du först stänger av routerns 5GHz och sedan fortsätter med processen att lägga till.

## Installation av kamera

Du kan installera kameran på väggen eller i taket.

- i** Kontrollera att väggen är stark nog att tåla tre gånger kamerans vikt.

## 1 Installation av kamera

- Placera bormallen på den yta där du har valt att montera kameran.
- (Endast för cementväggar/tak) Borra skruvhål enligt bormallen och sätt i tre expanderande skruvar.
- Använd tre metallskrivar för att montera kamerans fäste i enlighet med mallen.

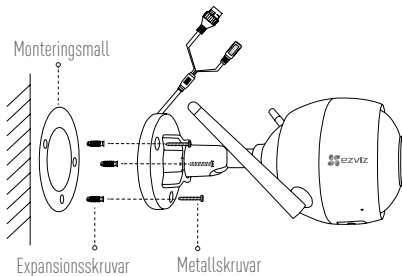

## 2 Justera övervakningsvinkeln

- Lossa justerskruven.
- Justera övervakningsvinkeln till önskat läge.
- Dra åt justerskruven.

**i** Kontrollera att facket för microSD-kortet är riktat nedåt.

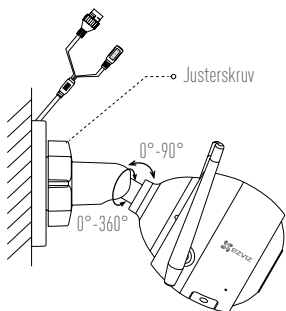

 Besök [www.ezvizlife.com](http://www.ezvizlife.com) för mer information.

Skanna QR-koden för att visa mer.



SW

## Konfiguration af kamera



- 1 Opret en brugerkonto.
  - Slut din mobiltelefon til wi-fi-netværket.
  - Hent og installer appen EZVIZ ved at søge efter "EZVIZ" i App Store og Google Play™.
  - Start appen, og registrér en EZVIZ-brugerkonto ved at følge opstartsguiden.
- 2 Tilføj et kamera til EZVIZ.
  - Log ind på appen EZVIZ.
  - Tryk på "+" i øverste højre hjørne af startskærmen for at gå til siden til scanning af QR-koden.

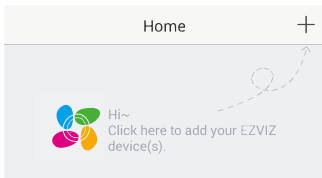

- Scan QR-koden på kamerahuset.

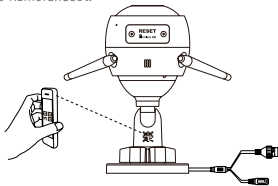

- Følg guiden til appen EZVIZ for at afslutte konfigurationen af wi-fi.



Du kan også vælge kabeltilsluttet forbindelse.

**Trin 1:** Slut kameraet til routeren med et netværkskabel.

**Trin 2:** Føj kameraet til appen EZVIZ ved at scanne kameraets QR-kode.

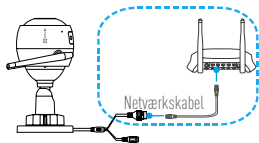

- i** • Hold knappen RESET nede i 5 sekunder, mens kameraet er tændt, hvis enten tilføjelse af kameraer eller wi-fi-forbindelsen fejler.
- Hvis dit produkt udelukkende tilbyder 2,4 GHz, anbefaler vi, at du slår 5 GHz fra i din router, inden du fortsætter tilslutningen.

## Installation af kamera

Du kan installere kameraet på en væg eller i loftet.

- i** Kontrollér, at væggen er stærk nok til at bære tre gange kameraets vægt.

## 1 Installér kameraet

- Placér boreskabelonen på overfladen, hvor kameraet skal installeres.
- (Gælder kun for cementvæg/-loft) Bor skruenhuller i henhold til skabelonen, og sæt tre ekspansionsskruer i.
- Brug tre metalskrue til at fastgøre kamerafoden i henhold til skabelonen.

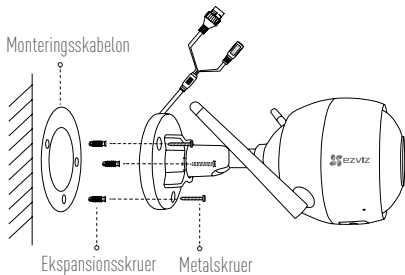

## 2 Justering af overvågningsvinklen

- Løsn justeringsskruen.
- Justér overvågningsvinklen til den ønskede stilling.
- Stram justeringsskruen.

**i** Kontrollér, at holderen til microSD-kortet vender nedad.

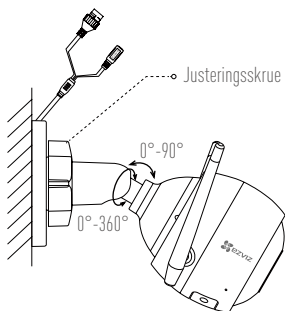

 Besøg [www.ezvizlife.com](http://www.ezvizlife.com) for detaljerede oplysninger.

Scan QR-koden for at få vist mere.



## Kameran määrittys



### 1 Luo käyttäjätili.

- Yhdistä matkapuhelimesi Wi-Fi-verkkoon.
- Lataa ja asenna EZVIZ-sovellus hakemalla se "EZVIZ"-hakusanalla App Storesta tai Google Play™-kaupasta.
- Käynnistä sovellus ja rekisteröi EZVIZ-käyttäjätili ohjatun käyttöönoton ohjeita noudattamalla.

### 2 Lisää kamera EZVIZ-tiliin.

- Kirjaudu EZVIZ-sovellukseen.
- Siirry QR-koodin skannaussivulle napauttamalla aloitusnäytön oikeassa yläkulmassa olevaa "+"-symbolia.

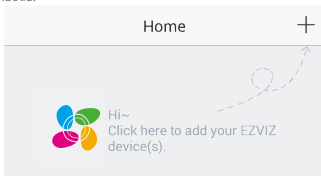

- Skannaa kameran rungossa oleva QR-koodi.

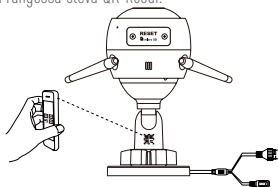

- Noudata EZVIZ-sovelluksen ohjattua asennusta Wi-Fi-yhteyden määrittämisessä.

Voit myös valita langallisen yhteyden.

**Vaihe 1:** yhdistä kamera reitittimeen verkkokaapelilla.

**Vaihe 2:** lisää kamera EZVIZ-sovellukseen skannaamalla sen QR-koodi.

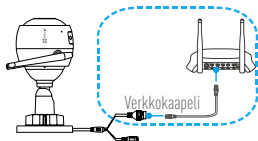

- i** • Pidä RESET (nollaus) -painiketta painettuna 5 sekuntia kameran ollessa päällä, jos kameroiden lisääminen tai Wi-Fi-yhteyden muodostus epäonnistuu.
- Jos tuotteessa on vain 2,4 GHz:n tuki, suosittelemme poistamaan reitittimen 5 GHz:n taajuuden käytöstä ennen jatkamista.

## Kameran asentaminen

Kamera voidaan asentaa seinään tai kattoon.

- i** Varmista, että seinä on riittävän vahva kestämään kameran painon kolminkertaisesti.

## 1 Kameran asennus

- Aseta porauskaavio pinnalle, johon haluat kiinnittää kameran.
- (Vain betoniseinä/-katto.) Poraa ruuvinreiät kaavion mukaisesti ja aseta reikiin kolme ruuviholkkia.
- Kiinnitä kameran pohja kolmella metalliruuvilla kaavion ohjeiden mukaisesti.

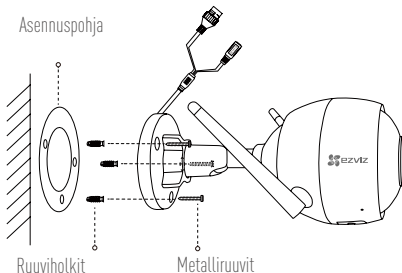

## 2 Valvontakulman säätäminen

- Löysää säätöruuvia.
- Säädä valvontakulma haluamaksesi.
- Kiristä säätöruuvi.

**i** Varmista, että microSD-korttipaikka on alaspäin.

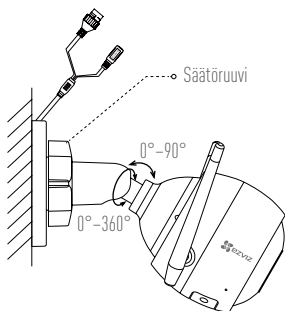

 Katso lisätietoa osoitteesta [www.ezvizlife.com](http://www.ezvizlife.com).

Katso lisää skannaamalla QR-koodi.



## LIMITED WARRANTY

Thank you for purchasing EZVIZ products. This limited warranty gives you, the original purchaser of the EZVIZ product, specific legal rights. You may also have other legal rights that vary by state, province or jurisdiction. The disclaimers, exclusions, and limitations of liability under this limited warranty will not apply to the extent prohibited by applicable law. No distributor, reseller, agent, or employee is authorized to make any modification, extension, or addition to this limited warranty.

Your EZVIZ product is warranted for a period of two (2) years from the date of purchase against defects in materials and workmanship, or such longer period as may be required by law in the country or state where this product is sold, when used normally in accordance with user manual.

You can request warranty service by emailing us at [support.eu@ezvizlife.com](mailto:support.eu@ezvizlife.com).

For any defective EZVIZ products under warranty, HANGZHOU HIKVISION DIGITAL TECHNOLOGY CO., LTD. ("the Company") will, at its option, (i) repair or replace your product free of charge; (ii) exchange your product with a functional equivalent product; (iii) or refund the original purchase price, provided you provide the original purchase receipt or copy, brief explanation of the defect, and return the product in its original packaging. At the sole discretion of the Company, repair or replacement may be made with a new or refurbished product or components. This warranty does not cover the postal cost, insurance and any other incidental charges incurred by you in returning the product.

Except where prohibited by applicable law, this is your sole and exclusive remedy for breach of this limited warranty. Any product that has either been repaired or replaced under this limited warranty will be covered by the terms of this limited warranty for the longer of ninety (90) days from the date of delivery or the remaining original warranty period.

This warranty does not apply and is void:

- If the warranty claim is made outside the warranty period or if the proof of purchase is not provided.
- For any malfunction, defect or failure caused by or resulting from the evidence of impact, mishandling, tampering, use contrary to the applicable instruction manual, incorrect power line voltage, accident, loss, theft, fire, flood or other Acts of God, shipping damage or damage resulting from repairs performed by unauthorized personnel.
- For any consumable parts, such as batteries, where the malfunction is due to the normal aging of the product.
- Cosmetic damage, including but not limited to scratches, dents and broken plastic on ports.
- Any software, even if packaged or sold with EZVIZ hardware.
- For any other damages free from defects in material or workmanship.
- Routine cleaning, normal cosmetic and mechanical wear and tear.

Please do not hesitate to contact your seller, or send e-mails to us [support.eu@ezvizlife.com](mailto:support.eu@ezvizlife.com), with any questions.

COPYRIGHT ©2018 HANGZHOU HIKVISION DIGITAL TECHNOLOGY CO., LTD. ALL RIGHTS RESERVED.



## BESCHRÄNKTE GARANTIE

Vielen Dank für den Kauf eines EZVIZ-Produkts. Diese beschränkte Garantie gibt Ihnen, dem Erstkäufer des EZVIZ-Produkts, bestimmte gesetzliche Rechte. Je nach Staat, Provinz oder Land können Ihnen weitere gesetzliche Rechte zustehen. Die Haftungsausschlüsse und -beschränkungen gemäß dieser beschränkten Garantie gelten ausschließlich im gesetzlich zulässigen Umfang. Kein Händler, Wiederverkäufer, Vertreter oder Mitarbeiter ist befugt, Modifikationen, Erweiterungen oder Ergänzungen an dieser beschränkten Garantie vorzunehmen.

Ihr EZVIZ-Produkt wird für einen Zeitraum von zwei (2) Jahren ab Kaufdatum gegen Material- und Verarbeitungsfehler oder für einen längeren Zeitraum garantiert, der in dem Land, in dem dieses Produkt verkauft wird, gesetzlich vorgeschrieben ist, wenn es bestimmungsgemäß und gemäß der Bedienungsanleitung verwendet wird.

Garantieansprüche richten Sie bitte per E-Mail an [support.eu@ezvizlife.com](mailto:support.eu@ezvizlife.com).

Im Fall eines defekten EZVIZ-Produkts mit gültiger Garantie wird HANGZHOU HIKVISION DIGITAL TECHNOLOGY CO., LTD. ("das Unternehmen") nach eigenem Ermessen (i) Ihr Produkt kostenlos reparieren oder ersetzen, (ii) Ihr Produkt gegen ein funktionsfähiges vergleichbares Produkt austauschen oder (iii) den ursprünglichen Kaufpreis unter der Voraussetzung erstatten, dass Sie das Produkt in dessen Originalverpackung unter Beigabe des Originalkaufbelegs oder einer Kopie davon sowie einer kurzen Beschreibung des Defekts zurückschicken. Das Unternehmen wird nach alleinigem Ermessen Produkte oder Komponenten entweder reparieren oder gegen neue oder generalüberholte Produkte oder Komponenten austauschen. Diese Garantie deckt keine Versand-, Versicherungs- oder sonstige Nebenkosten, die Ihnen durch die Rücksendung des Produkts entstehen.

Soweit nicht durch geltendes Recht untersagt, ist dies Ihr einziges und ausschließliches Rechtsmittel im Fall einer Verletzung dieser beschränkten Garantie. Jedes Produkt, das im Rahmen dieser beschränkten Garantie entweder repariert oder ausgetauscht wurde, wird für maximal neunzig (90) Tage ab Lieferdatum oder für die Restlaufzeit der ursprünglichen Garantie von den Bestimmungen dieser beschränkten Garantie abgedeckt.

Diese Garantie gilt nicht und ist hinfällig:

- wenn der Garantieanspruch außerhalb der Garantiefrist oder ohne Vorlage des Kaufbelegs geltend gemacht wird.
- bei Fehlfunktionen, Defekten oder Fehlern, die durch Stoßeinwirkung, Fehlbedienung, Sabotage, Benutzung im Widerspruch zur entsprechenden Bedienungsanleitung, falsche Spannungsversorgung, Unfall, Verlust, Diebstahl, Brand, Überschwemmung oder andere Naturkatastrophen, Versandschäden oder Beschädigungen infolge von Reparaturen durch unbefugte Personen verursacht wurden oder darauf zurückzuführen sind.
- für Verbrauchsgüter wie Batterien, bei denen die Fehlfunktion auf normale Produktalterung zurückzuführen ist.
- kosmetische Schäden, einschließlich, aber nicht begrenzt auf Kratzer, Beulen und gebrochene Kunststoffteile an Anschlüssen.
- für jede Software, auch wenn diese zusammen mit der EZVIZ-Hardware verpackt und verkauft wurde.
- für sonstige Schäden, die keine Material- oder Verarbeitungsfehler sind.
- für routinemäßige Reinigungen sowie normalen kosmetischen und mechanischen Verschleiß.

Bei Fragen können Sie sich jederzeit an Ihren Verkäufer oder per E-Mail an [support.eu@ezvizlife.com](mailto:support.eu@ezvizlife.com) an uns wenden.

COPYRIGHT ©2018 HANGZHOU HIKVISION DIGITAL TECHNOLOGY CO., LTD. ALLE RECHTE VORBEHALTEN.

## GARANTÍA LIMITADA

Gracias por adquirir productos EZVIZ. Esta garantía limitada le concede a usted, el comprador original del producto EZVIZ, derechos legales específicos. Es posible que tenga otros derechos legales en función de su estado, provincia o jurisdicción. Los avisos de exención de responsabilidad, las exclusiones y las limitaciones de responsabilidad de esta garantía limitada no se aplicarán hasta el máximo prohibido por la legislación aplicable. Ningún distribuidor, revendedor, representante o empleado tiene autorización para introducir alteraciones, ampliaciones o incorporaciones en virtud de esta garantía limitada.

Su producto EZVIZ dispone de un periodo de garantía de dos (2) años a partir de la fecha de compra por defectos de material y fabricación, o de un periodo más largo si así lo exige la ley del país o el estado donde se vende el producto, en condiciones normales de uso según el manual del usuario.

Puede solicitar el servicio de garantía por correo electrónico en [support.eu@ezvizlife.com](mailto:support.eu@ezvizlife.com).

Para cualquier producto de EZVIZ defectuoso en garantía, HANGZHOU HIKVISION DIGITAL TECHNOLOGY CO., LTD. ("la Empresa"), a su discreción, (I) reparará o sustituirá el producto de forma gratuita; (II) cambiará su producto por un producto equivalente funcional; (III) o reembolsará el precio de compra original, siempre y cuando proporcione el recibo de compra original o una copia, una breve descripción del defecto y devuelva el producto en su embalaje original. A la entera discreción de la Empresa, la reparación o la sustitución pueden realizarse por un producto o componentes nuevos o reacondicionados. Esta garantía no cubre el coste postal de transporte, el seguro ni ningún otro coste incidental en el que incurra durante la devolución del producto.

Excepto si lo prohíbe la legislación vigente, esta es la solución única y exclusiva en caso de incumplimiento de esta garantía limitada. Cualquier producto que se haya reparado o sustituido en virtud de esta garantía limitada estará cubierto por los términos de la misma durante el periodo máximo de noventa (90) días a partir de la fecha de entrega o el periodo de garantía original restante.

Esta garantía no se aplica y se considerará nula:

- Si la reclamación de garantía se realiza fuera del periodo de garantía o si no se proporciona la prueba de compra.
- En caso de funcionamiento incorrecto, defecto o avería causados por o como resultado de las pruebas de impacto, impericia, manipulación, uso contrario al manual de instrucciones aplicable, voltaje incorrecto de la línea eléctrica, accidente, pérdida, robo, incendio, inundación u otros actos de fuerza mayor, daños en el envío o daños ocasionados por reparaciones realizadas por personal no autorizado.
- En el caso de las piezas consumibles, como las baterías, si el funcionamiento incorrecto se debe al desgaste normal del producto.
- Daños cosméticos, incluidos, pero sin limitarse a, arañazos, abolladuras y plástico roto en puertos.
- Cualquier software, incluso si se ha incluido y vendido con el hardware de EZVIZ.
- En caso de otros daños libres de defectos en el material o la mano de obra.
- La limpieza rutinaria, cambios cosméticos y el desgaste mecánico natural.

Si tiene alguna pregunta, no dude en ponerse en contacto con su representante comercial, o bien envíenos un mensaje a [support.eu@ezvizlife.com](mailto:support.eu@ezvizlife.com) con la pregunta que desee.

COPYRIGHT © 2018 HANGZHOU HIKVISION DIGITAL TECHNOLOGY CO., LTD. RESERVADOS TODOS LOS DERECHOS.

## GARANTIE LIMITÉE

Merci d'avoir acheté nos produits EZVIZ. En tant qu'acheteur original de produit EZVIZ, cette garantie limitée vous accorde certains droits. Selon le pays, la région ou la juridiction où vous résidez, il est possible que vous bénéficiiez d'autres droits. Les dénis de responsabilités, exclusions et limitations de responsabilité civile stipulés dans cette garantie limitée s'appliquent uniquement dans les limites prévues par la loi. Aucun distributeur, revendeur, agent ou employé n'est autorisé à apporter de modification, d'extension ou d'ajout à cette garantie.

Votre produit EZVIZ est garanti pour une période de deux (2) ans à compter de la date d'achat, contre les défauts de matériaux et de fabrication, ou tout autre délai plus long prévu par la législation du pays ou de l'état où est vendu ce produit, à condition d'être utilisé de manière normale et conforme au manuel de l'utilisateur.

Pour faire valoir la garantie, écrivez-nous à l'adresse suivante: [support.eu@ezvizlife.com](mailto:support.eu@ezvizlife.com).

Si un défaut est signalé sur un produit EZVIZ pendant la période de garantie, Hangzhou Hikvision Digital Technology Co., Ltd. (« la Société ») pourra, à sa discrétion, (i) réparer ou remplacer votre produit gratuitement ; (ii) remplacer votre produit par un produit équivalent en état de marche ; (iii) rembourser le prix d'achat. Vous devrez toutefois présenter la preuve d'achat et une brève explication du défaut constaté, et renvoyer le produit dans son emballage d'origine. La Société pourra réparer ou remplacer le produit ou les composants par un produit ou des composants neufs ou remis en état. Cette garantie ne couvre pas les frais de port, l'assurance ni les éventuels frais annexes de renvoi du produit.

Sauf si la législation en vigueur l'interdit, cette garantie est votre seul et unique recours. Tout produit réparé ou remplacé en vertu de la présente garantie limitée sera couvert pendant une durée de quatre-vingt-dix (90) jours à compter de la date de livraison ou jusqu'à l'échéance de la période garantie originale.

Cette garantie ne s'applique pas et est considérée comme nulle dans les cas suivants :

- si l'utilisateur se prévaut de la garantie hors de la période de couverture ou s'il ne fournit pas de preuve d'achat.
- en cas de dysfonctionnement, de défaut ou de panne due ou induite par un choc, une mauvaise manipulation, un sabotage, une utilisation non conforme aux instructions du manuel, une tension d'alimentation incorrecte, un accident, une perte, un vol, un incendie, une inondation ou toute autre catastrophe naturelle, un préjudice subi pendant le transport ou résultant de réparations par un personnel non agréé ;
- consommables, tels que les batteries, où le dysfonctionnement est dû au vieillissement normal du produit ;
- dommages superficiels tels que, entre autres, les rayures, les bosses ou les pièces en plastique cassées ;
- logiciels, même fournis ou vendus avec le matériel EZVIZ ;
- préjudices autres que les défauts de pièces ou de main d'œuvre ;
- nettoyage de routine, vieillissement de l'aspect extérieur et usure mécanique normale.

Pour toute question, n'hésitez pas à contacter votre revendeur ou à nous écrire à l'adresse suivante: [support.eu@ezvizlife.com](mailto:support.eu@ezvizlife.com).

COPYRIGHT ©2018 HANGZHOU HIKVISION DIGITAL TECHNOLOGY CO., LTD. TOUS DROITS RÉSERVÉS.

## GARANZIA LIMITATA

Grazie per aver acquistato i prodotti EZVIZ. La presente garanzia limitata accorda all'acquirente originale del prodotto EZVIZ, specifici diritti legali. L'acquirente originale potrebbe godere anche altri diritti legali che variano da stato, provincia o giurisdizione. Le declinazioni di responsabilità, le esclusioni e le limitazioni di responsabilità ai sensi della presente garanzia limitata non si applicano ove espressamente vietate dalla legge applicabile. Nessun distributore, rivenditore, agente o dipendente è autorizzato a fornire rimedi, estensioni o aggiunte alla presente garanzia limitata.

Questo prodotto EZVIZ è coperto da garanzia contro difetti di materiali e lavorazione per un periodo di due (2) anni a partire dalla data di acquisto o per un periodo più lungo, ove richiesto dalla legge nel Paese o Stato in cui il prodotto è venduto, se usato normalmente attenendosi alle istruzioni contenute nel manuale dell'utente.

Il servizio di assistenza in garanzia può essere richiesto via email, all'indirizzo [support.eu@ezvizlife.com](mailto:support.eu@ezvizlife.com).

Per eventuali prodotti EZVIZ difettosi in garanzia, HANGZHOU HIKVISION DIGITAL TECHNOLOGY CO., Ltd. ("la Società"), avrà facoltà a sua discrezione di, (i) riparare o sostituire il prodotto a titolo gratuito; (ii) sostituire il vostro prodotto con un prodotto funzionalmente equivalente; (iii) o rimborsare il prezzo di acquisto originale, a fronte dell'esibizione della ricevuta di acquisto originale o in copia, una breve spiegazione del difetto e il reso del prodotto nella sua confezione originale. A esclusiva discrezione della Società, la riparazione o la sostituzione può avvenire con un prodotto o con dei componenti nuovi o ricondizionati. Questa garanzia non copre spese postali, assicurazione ed eventuali altre spese accessorie sostenute dall'acquirente per la restituzione del prodotto.

Salvo laddove proibito dalla legge applicabile, ciò costituisce l'unico ed esclusivo rimedio per la violazione della presente garanzia limitata. Qualsiasi prodotto riparato o sostituito ai sensi della presente garanzia limitata sarà coperto dai termini della presente garanzia limitata per il periodo di maggiore durata tra novanta (90) giorni dalla data di consegna o il periodo di garanzia originale residuo.

Questa garanzia non si applica e risulterà nulla:

- Se la richiesta di applicazione della garanzia perviene al di fuori del periodo di garanzia o se la prova di acquisto non viene fornita.
- Per qualsiasi malfunzionamento, difetto o guasto causato da, o confermato da prove di evidenza di, avvenuto impatto, uso improprio, manomissione, uso contrario alle istruzioni del relativo manuale, tensione di alimentazione errata, incidente, smarrimento, furto, incendio, inondazione o altre cause di forza maggiore, danni di spedizione o danni causati da riparazioni eseguite da personale non autorizzato.
- Per eventuali componenti consumabili, quali batterie, dove il mal funzionamento è dovuto al normale invecchiamento del prodotto.
- Danni estetici, inclusi ma non limitati a graffi, ammaccature e rotture delle plastiche delle porte.
- Qualsiasi software, anche se confezionato o venduto con hardware EZVIZ.
- Per eventuali altri danni esenti da difetti nei materiali o nella lavorazione.
- Pulizia ordinaria e il normale deterioramento estetico e meccanico.

Non esitate a contattare il venditore, o a inviargli un e-mail a [support.eu@ezvizlife.com](mailto:support.eu@ezvizlife.com), per qualsiasi domanda.

COPYRIGHT © 2018 HANGZHOU HIKVISION DIGITAL TECHNOLOGY CO., LTD. TUTTI I DIRITTI RISERVATI.

## BEPERKTE GARANTIE

Bedankt voor de aankoop van EZVIZ-producten. Met deze beperkte garantie worden u, de oorspronkelijke koper van het EZVIZ-product, specifieke juridische rechten verleend. Mogelijk heeft u ook andere rechten die verschillen per staat, provincie of rechtsgebied. De vrijwaringen, uitsluitingen en beperkingen van aansprakelijkheid in deze beperkte garantie zijn niet van toepassing voor zover dit is verboden door het toepasselijk recht. Geen enkele distributeur, wederverkoper, agent of werknemer is gemachtigd om deze beperkte garantie aan te passen, te verlenen of uit te breiden.

Uw EZVIZ-product is gegarandeerd tegen materiaal- en fabricagefouten voor een periode van twee (2) jaar vanaf de aankoopdatum, of een langere periode die wettelijk vereist is in het land of de staat waar dit product wordt verkocht, mits normaal gebruikt volgens de gebruikershandleiding.

U kunt garantieservice aanvragen door een e-mail te sturen naar [support.eu@ezvizlife.com](mailto:support.eu@ezvizlife.com).

Voor defecte EZVIZ-producten die onder de garantie vallen, zal HANGZHOU HIKVISION DIGITAL TECHNOLOGY CO., LTD. ("het Bedrijf") naar eigen inzicht (i) het product gratis repareren of vervangen; (ii) het product omruilen voor een functioneel vergelijkbaar product; of (iii) de oorspronkelijke aankoopprijs restitueren nadat het oorspronkelijke aankoopbewijs of een kopie hiervan en een korte uitleg van het defect is aangeleverd, en het product is geretourneerd in de oorspronkelijke verpakking. Naar eigen inzicht van het Bedrijf zal de reparatie of vervanging plaatsvinden door nieuwe of gereviseerde producten of onderdelen te leveren. Deze garantie biedt geen dekking voor de verzendkosten, verzekeringskosten en andere incidentele kosten die u hebt moeten betalen voor het retourneren van het product.

Tenzij dit verboden is door het toepasselijk recht, is dit uw enige en exclusieve middel voor het verbreken van deze beperkte garantie. Producten die zijn gerepareerd of vervangen onder deze beperkte garantie, zijn gedekt onder de voorwaarden van deze beperkte garantie voor een periode van negentig (90) dagen vanaf de datum van levering of voor de resterende duur van de oorspronkelijke garantie, waarbij de langste van deze twee perioden wordt aangehouden.

Deze garantie is niet van toepassing en wordt ongeldig verklaard:

- Als de garantieclaim buiten de garantieperiode wordt gedaan of als het aankoopbewijs niet wordt aangeleverd.
- In het geval van onjuist functioneren, defecten of fouten die aantoonbaar het gevolg zijn van stoten, onjuist gebruik, manipulatie, gebruik dat niet in lijn is met de instructies in de handleiding, een onjuiste voedingspanning, ongevallen, verlies, diefstal, brand, overstromingen of andere overmacht, verzendschade of schade die het gevolg is van reparaties die zijn uitgevoerd door niet-geautoriseerd personeel.
- Voor verbruiksonderdelen, zoals batterijen, waarbij het onjuist functioneren het gevolg is van normale veroudering van het product.
- Bij cosmetische schade, inclusief, maar niet beperkt tot krassen, deuken en gebroken plastic op de poorten.
- Voor software, zelfs wanneer deze is meegeleverd of verkocht bij de EZVIZ-hardware.
- Voor andere schade dan materiaal- en fabricagedefecten.
- Voor vervuiling door normaal gebruik, en normale cosmetische en mechanische slijtage.

Neem voor vragen contact op met de verkopende partij, of neem contact met ons op via [support.eu@ezvizlife.com](mailto:support.eu@ezvizlife.com).

COPYRIGHT ©2018 HANGZHOU HIKVISION DIGITAL TECHNOLOGY CO., LTD. ALLE RECHTEN VOORBEHOUDEN.

## OGRANICZONA GWARANCJA

Dziękujemy za zakup produktów EZVIZ. Niniejsza ograniczona gwarancja daje użytkownikowi, czyli oryginalnemu nabywcy produktu EZVIZ, określone prawa. Użytkownikowi mogą też przysługiwać inne prawa, które zależą od danego państwa, obszaru terytorialnego lub jurysdykcji. Zastrzeżenia, wyłączenia i ograniczenia odpowiedzialności wynikające z niniejszej ograniczonej gwarancji nie będą miały zastosowania w zakresie zabronionym przez obowiązujące prawo. Żaden dystrybutor, sprzedawca, przedstawiciel ani pracownik nie jest uprawniony do dokonywania jakichkolwiek zmian, rozszerzeń lub uzupełnień niniejszej ograniczonej gwarancji.

Gwarancja dotycząca produktu EZVIZ, obejmująca wady materiałów i wykonania, obowiązuje przez dwa (2) lata od daty zakupu lub dłuższy okres zależnie od przepisów obowiązujących w kraju lub regionie, w którym produkt jest sprzedawany, pod warunkiem, że produkt jest użytkowany zgodnie z podręcznikiem użytkownika.

Można wysłać do nas zgłoszenie gwarancyjne pocztą elektroniczną na adres [support.eu@ezvizlife.com](mailto:support.eu@ezvizlife.com).

Dla wszelkich produktów EZVIZ objętych gwarancją, HANGZHOU HIKVISION DIGITAL TECHNOLOGY CO., LTD. („Firma”), według własnego uznania, (i) bezpłatnie naprawi lub wymieni produkt; (ii) zamieni produkt na inny o porównywalnej funkcjonalności; (iii) zwróci użytkownikowi pierwotną cenę zakupu pod warunkiem przedstawienia oryginału lub kopii dowodu zakupu, krótkiego opisu usterki oraz zwrotu produktu w oryginalnym opakowaniu. Według wyłącznego uznania Firmy, naprawa lub wymiana może zostać przeprowadzona z wykorzystaniem nowego lub regenerowanego produktu lub części. Niniejsza gwarancja nie obejmuje kosztu przesyłki, ubezpieczenia i innych dodatkowych opłat poniesionych przez użytkownika w związku ze zwrotem produktu.

Z wyjątkiem przypadków zabronionych przez obowiązujące prawo, powyższe warunki stanowią jedyny i wyłączny środek rekompensaty za naruszenie niniejszej ograniczonej gwarancji. Każdy produkt naprawiony lub wymieniony na podstawie niniejszej ograniczonej gwarancji będzie objęty jej warunkami przez czas pozostały do wygaśnięcia okresu pierwotnej gwarancji lub przez dziewięćdziesiąt (90) dni, zależnie od tego, który okres będzie dłuższy.

Niniejsza gwarancja nie obowiązuje i zostaje unieważniona:

- Jeśli zgłoszenie z tytułu gwarancji zostanie wniesione po upływie okresu gwarancji lub jeśli użytkownik nie dostarczy dowodu zakupu.
- W przypadku jakiegokolwiek awarii lub usterki spowodowanej przez lub wynikającej z wyraźnie widocznego uderzenia, nieprawidłowej obsługi, próby manipulacji, stosowania niezgodnie z instrukcją, nieprawidłowego napięcia zasilania, wypadku, zgubienia, kradzieży, pożaru, powodzi lub innych klęsk żywiołowych, szkód transportowych lub spowodowanych naprawą przez nieupoważniony personel.
- W przypadku wszelkich części eksploatacyjnych, takich jak baterie, których usterka wynika z normalnego starzenia się produktu.
- W przypadku szkód kosmetycznych, m.in. zarysowań, wgłęć i pękniętych plastikowych części portów.
- W przypadku jakiegokolwiek oprogramowania, nawet jeśli jest ono dołączone lub sprzedawane ze sprzętem EZVIZ.
- W przypadku wszelkich szkód niewynikających z wad materiałowych lub wykonawstwa.
- W przypadku standardowego czyszczenia, oraz typowego zużycia kosmetycznego i mechanicznego.

Jeśli mają Państwo jakiegokolwiek pytania, prosimy o kontakt ze sprzedawcą lub przesłanie ich do nas pocztą elektroniczną na adres [support.eu@ezvizlife.com](mailto:support.eu@ezvizlife.com).

COPYRIGHT ©2018 HANGZHOU HIKVISION DIGITAL TECHNOLOGY CO., LTD. WSZELKIE PRAWA ZASTRZEŻONE.

## ОГРАНИЧЕННАЯ ГАРАНТИЯ

Благодарим Вас за покупку продукции EZVIZ. Эта ограниченная гарантия дает Вам как покупателю продукта EZVIZ определенные юридические права. Вы также можете иметь другие юридические права, которые определяются законами государства, провинции или юрисдикцией. Исключения и ограничения ответственности в соответствии с данной ограниченной гарантией не действительны в случае, если они противоречат действующему законодательству. Ни дистрибьютор, ни дилер, ни агент или сотрудник не имеет права вносить какие-либо изменения или дополнения к данной ограниченной гарантии.

Компания EZVIZ гарантирует, что приобретенный вами продукт не будет иметь дефектов материалов и изготовления при нормальной эксплуатации согласно руководству пользователя в течение двух (2) лет с даты покупки или в течение более длительного периода времени, если это требуется по закону той страны или штата, где данный продукт был продан.

Вы можете запросить гарантийное обслуживание, обратившись по электронной почте [support.eu@ezvizlife.com](mailto:support.eu@ezvizlife.com).

В случае неисправности продуктов EZVIZ по гарантии, HIKVISION DIGITAL TECHNOLOGY CO., LTD. Ханчжоу ("Компания") произведет, по своему выбору, (I) ремонт или замену изделия бесплатно; (II) обмен продукта на функционально эквивалентный; (III) возврат первоначальной стоимости, при условии, что Вы предоставите оригинал или копию квитанции о покупке, краткое объяснение дефекта, а также вернете товар в оригинальной упаковке. На усмотрение Компании, может производиться ремонт или замена нового или отремонтированного продукта или его компонентов. Данная гарантия не распространяется на почтовые расходы, страховку и любые другие непредвиденные расходы, понесенные Вами в связи с возвратом продукта.

За исключением случаев, запрещенных действующим законодательством, этот документ является Вашим единственным и исключительным средством судебной защиты, в случае нарушения Ваших прав, закрепленных в ограниченной гарантии. К любому продукту, который уже был отремонтирован или заменен по данной ограниченной гарантии, применимы условия документа в течение девяноста (90) дней с момента поставки или оставшегося первоначального гарантийного срока.

Данная гарантия не применяется и является недействительной:

- В случае подачи заявки на гарантийный ремонт по истечении гарантийного срока или отсутствия доказательства факта покупки.
- В случае неисправностей, дефектов, вызванных неправильным использованием, нарушением инструкций по эксплуатации, при неправильном напряжении сети, аварии, утере, краже, пожаре, наводнении или иных стихийных бедствиях, повреждении груза или ущербе, нанесенными в результате ремонта, выполненного не уполномоченными лицами.
- Для любых расходных частей, таких как батареи, когда неисправность происходит из-за естественного старения продукта.
- При косметических повреждениях, в том числе, но не только, при царапинах, вмятинах и сломанном пластике на портах.
- Для любого программного обеспечения, даже если оно было упаковано или продано вместе с оборудованием EZVIZ.
- Для любых других повреждений, дефектов материала или изготовления.
- Для планового косметического и механического износа.

Чтобы задать вопрос продавцу или отправить нам письмо, пожалуйста, обращайтесь по данному адресу: [support.eu@ezvizlife.com](mailto:support.eu@ezvizlife.com)

COPYRIGHT ©2018 HANGZHOU HIKVISION DIGITAL TECHNOLOGY CO., LTD. ALL RIGHTS RESERVED.

## ΠΕΡΙΟΡΙΣΜΕΝΗ ΕΓΓΥΗΣΗ

Σας ευχαριστούμε για την αγορά των προϊόντων EZVIZ. Η παρούσα περιορισμένη ευθύνη παρέχει σε εσάς, τον αρχικό αγοραστή του προϊόντος EZVIZ, ειδικά νομικά δικαιώματα. Ενδέχεται να έχετε κι άλλα νομικά δικαιώματα που ποικίλλουν ανάλογα με το κράτος, την περιοχή ή τη δικαιοδοσία σας. Οι αποποιήσεις, εξαιρέσεις και περιορισμοί ευθύνης βάσει της παρούσας περιορισμένης εγγύησης δεν ισχύουν στον βαθμό που απαγορεύεται από το εφαρμοστέο δίκαιο. Κανένας διανομέας, μεταπωλητής, αντιπρόσωπος ή εργαζόμενος δεν είναι εξουσιοδοτημένος να προβεί σε οποιοδήποτε τροποποίηση, επέκταση ή προσθήκη στην παρούσα περιορισμένη εγγύηση.

Το προϊόν EZVIZ σας διατίθεται εγγύηση για περίοδο δύο (2) ετών από την ημερομηνία αγοράς, σχετικά με στέλματα στα υλικά και την κατασκευή ή για μεγαλύτερο χρονικό διάστημα, όπως απαιτείται βάσει του νόμου στη χώρα ή το κράτος όπου αγοράστηκε το προϊόν, εφόσον το προϊόν χρησιμοποιείται κανονικά, σύμφωνα με το εγχειρίδιο χρήσης.

Μπορείτε να υποβάλετε αίτηση για επισκευή στο πλαίσιο της παρούσας εγγύησης, στέλνοντάς μας e-mail στη διεύθυνση support.eu@ezvizlife.com.

Για τυχόν ελαττωματικά προϊόντα EZVIZ που καλύπτονται από εγγύηση, η εταιρεία HANGZHOU HIKVISION DIGITAL TECHNOLOGY CO., LTD. ("η Εταιρεία"), κατά την προαίρεσή της, (i) θα επισκευάσει ή αντικαταστήσει το προϊόν σας δωρεάν, (ii) θα ανταλλάξει το προϊόν σας με ένα αντίστοιχο λειτουργικό προϊόν ή (iii) θα επιστρέψει το αντίτιμο της αρχικής τιμής αγοράς, με την προϋπόθεση ότι θα προσκομίσετε την πρωτότυπη απόδειξη αγοράς ή αντίγραφο αυτής με σύντομη επεξήγηση του ελαττώματος του προϊόντος και ότι θα επιστρέψετε το προϊόν στην αρχική του συσκευασία. Κατά τη διακριτική ευχέρεια της Εταιρείας, η επισκευή ή η αντικατάσταση ενδέχεται να πραγματοποιηθεί με νέο ή επισκευασμένο προϊόν ή εξαρτήματα. Η παρούσα εγγύηση δεν καλύπτει ταχυδρομικά έξοδα, ασφάλιση ή άλλες παρεπόμενες δαπάνες, με τις οποίες θα επιβαρυνθείτε κατά την επιστροφή τους προϊόντος.

Εκτός αν απαγορεύεται από το εφαρμοστέο δίκαιο, αυτό είναι το μόνο και αποκλειστικό σας ένδικο μέσο σε περίπτωση παραβίασης της παρούσας περιορισμένης εγγύησης. Οποιοδήποτε προϊόν έχει επισκευαστεί ή αντικατασταθεί δυνάμει της παρούσας περιορισμένης ευθύνης καλύπτεται από τους όρους αυτής της περιορισμένης εγγύησης είτε για διάστημα ενενήντα (90) ημερών από την ημερομηνία παράδοσης, είτε για την εναπομένουσα αρχική περίοδο εγγύησης, όποιο είναι μεγαλύτερο.

Η παρούσα εγγύηση δεν ισχύει ή θεωρείται άκυρη:

- Εάν η αξίωση εγγύησης εγερθεί εκτός της περιόδου εγγύησης ή σε περίπτωση μη προσκόμισης του αποδεικτικού αγοράς.
- Για οποιαδήποτε δυσλειτουργία, ελάττωμα ή βλάβη που προκληθεί από ή οφείλεται σε εμφανή πρόκρουση, κακό χειρισμό, παραποίηση, χρήση αντίθετη με το σχετικό εγχειρίδιο οδηγιών, εσφαλμένη τάση τροφοδοσίας, ατύχημα, απώλεια, κλοπή, πυρκαγιά, πλημμύρα ή λοιπές θεομηνίες, βλάβη κατά την αποστολή ή ζημιά που απορρέει από επισκευές που πραγματοποιήθηκαν από μη εξουσιοδοτημένο προσωπικό.
- Για οποιαδήποτε αναλώσιμα εξαρτήματα, όπως οι μπαταρίες, η δυσλειτουργία των οποίων οφείλεται στη κανονική χρήση του προϊόντος με την πάροδο του χρόνου.
- Για αισθητικές ζημιές, συμπεριλαμβανομένων, μεταξύ άλλων, γρατζουνιών, βαθουλωμάτων και σπασμένων πλαστικών στις θύρες.
- Για οποιοδήποτε λογισμικό, ακόμη κι αν συσκευάστηκε ή πωλήθηκε μαζί με το υλισμικό της EZVIZ.
- Για οποιαδήποτε άλλη βλάβη που δεν οφείλεται σε ελαττώματα σε υλικά και στην ποιότητα κατασκευής.
- Για συνήθη καθαρισμό, φυσιολογική αισθητική και μηχανική φθορά.

Για τυχόν ερωτήσεις, μη διστάσετε να επικοινωνήσετε με το κατάστημα πώλησης ή να μας στείλετε e-mail στη διεύθυνση support.eu@ezvizlife.com.

ΠΝΕΥΜΑΤΙΚΑ ΔΙΚΑΙΩΜΑΤΑ ©2018 HANGZHOU HIKVISION DIGITAL TECHNOLOGY CO., LTD. ΜΕ ΤΗΝ ΕΠΙΦΥΛΑΞΗ ΠΑΝΤΟΣ ΔΙΚΑΙΩΜΑΤΟΣ.



## OMEZENÁ ZÁRUKA/OMEZENÁ ZÁRUKA

Děkujeme, že jste zakoupili výrobek EZVIZ. Tato omezená záruka vám, původnímu kupujícímu výrobku EZVIZ, dává specifická zákonná práva. Můžete mít i další práva, která se liší podle státu, provincie nebo jurisdikce. Odmítnutí, výjimky a omezení odpovědnosti v rámci této omezené záruky platí jen v rozsahu daném příslušným zákonem. Žádný distributor, prodejce, zástupce nebo zaměstnanec není oprávněn provádět žádné úpravy, rozšíření nebo dodatky k této omezené záruce.

Produkt EZVIZ je po dobu dvou (2) let od data zakoupení (nebo po delší období, které může být vyžadováno zákonem v dané zemi nebo ve státě, kde je tento produkt prodáván) kryt zárukou na vady materiálu a zpracování při běžném používání v souladu s návodem k použití.

O záruční servis můžete požádat na této e-mailové adrese [support.eu@ezvizlife.com](mailto:support.eu@ezvizlife.com).

V případě jakéhokoliv vadného produktu EZVIZ v záruce, společnost HANGZHOU HIKVISION DIGITAL TECHNOLOGY CO., LTD. (dále jen „společnost“) podle svého uvážení, (i) opraví nebo vymění výrobek zdarma; (ii) nahradí výrobek za ekvivalentní funkční výrobek; (iii) nebo vrátí původní kupní cenu, pokud poskytnete originální doklad o koupi nebo jeho kopii, stručný popis závady a výrobek vrátíte v původním balení.

Na základě vlastního uvážení společnosti výrobek může být opraven nebo nahrazen novým nebo modernizovaným výrobkem nebo komponenty. Tato záruka se nevztahuje na poštovní náklady, pojištění a další dodatečné poplatky, které vám vznikly při vrácení výrobku.

Kromě případů daných příslušným zákonem je toto vaší jedinou a výhradní náhradou za porušení závazků této omezené záruky. Na každý výrobek, který byl buď opraven nebo vyměněn v rámci této omezené záruky se vztahuje tato omezená záruka po dobu devadesáti (90) dnů ode dne doručení nebo po dobu zbývajících původní záruční doby.

Tato záruka neplatí a nevztahuje se:

- Je-li záruční reklamacie uskutečněna mimo záruční dobu, nebo v případě, že není poskytnut doklad o koupi.
- Na jakékoliv poruchy, závady nebo selhání způsobené nárazem, nesprávnou manipulací, narušením, používáním výrobku v rozporu s platným návodem, nesprávným elektrickým napětím, nehodou, ztrátou, odcizením, požárem, povodní nebo jinými zásahy vyšší mocí, poškozením při přepravě nebo poškozením v důsledku oprav prováděných neoprávněnými osobami.
- Na jakékoliv spotřební díly, jako jsou baterie, kde závada je způsobena normálním stárnutím produktu.
- Kosmetické poškození, mimo jiné na poškrábání, promáčknutí a zlomené plasty na portech.
- Jakýkoliv software a to i v případě, že byl součástí produktu nebo prodáván spolu s hardwarem EZVIZ.
- Na jakékoliv jiné poškození bez vad na materiálu nebo zpracování.
- Normální kosmetické a mechanické opotřebení, opotřebení v důsledku pravidelného čištění.

S případnými dotazy se prosím obraťte se na svého prodejce nebo pošlete e-mail na adresu [support.eu@ezvizlife.com](mailto:support.eu@ezvizlife.com).

COPYRIGHT ©2018 HANGZHOU HIKVISION DIGITAL TECHNOLOGY CO., LTD. VŠECHNA PRÁVA VYHRÁZENA.

## OBMEDZENÁ ZÁRUKA

Ďakujeme za zakúpenie produktov EZVIZ. Táto obmedzená záruka vám ako originálnemu kupujúcemu produktu EZVIZ zaručuje špecifické zákonné práva. Môžete mať aj iné zákonné práva, ktoré sa líšia v závislosti od štátu, kraja alebo jurisdikcie. Zrieknutie sa zodpovednosti, vylúčenie a obmedzenie zodpovednosti v rámci tejto obmedzenej záruky sa nevzťahuje na rozsah, ktorý je zakázaný platnými zákonmi. Žiaden distribútor, predajca, zástupca ani zamestnanec nie je oprávnený robiť žiadne úpravy, rozšírenie, ani doplnenie tejto obmedzenej záruky.

Váš produkt EZVIZ je v záručnej lehote po dobu dvoch (2) rokov od dátumu zakúpenia v prípade chyby materiálu a spracovania alebo dlhšieho obdobia, ktoré môžu požadovať zákony v krajine alebo štáte, kde sa tento produkt predáva, keď sa používa bežne v súlade s návodom na použitie.

O záručný servis môžete požiadať odoslaním e-mailu na adresu [support.eu@ezvizlife.com](mailto:support.eu@ezvizlife.com).

V prípade akýchkoľvek chybných produktov EZVIZ v záruke spoločnosť HANGZHOU HIKVISION DIGITAL TECHNOLOGY CO., LTD. („spoločnosť“) podľa vlastného uváženia vykoná (i) bezplatnú opravu alebo výmenu produktu; (ii) výmenu produktu za funkčný ekvivalentný produkt; (iii) prípadne vráti pôvodnú kúpnu cenu za predpokladu, že poskytnete pôvodný doklad o kúpe alebo jeho kópiu, stručné vysvetlenie poruchy a vrátite produkt v pôvodnom balení. Na základe vlastného uváženia spoločnosti môže byť oprava alebo výmena vykonaná použitím nového alebo renovovaného produktu alebo komponentov. Táto záruka sa nevzťahuje na poštovné, poistenie a akékoľvek ďalšie vedľajšie náklady, ktoré vznikli pri vrátení produktu.

S výnimkou prípadov, keď to príslušné zákony zakazujú, je to váš výlučný a výhradný opravný prostriedok v prípade porušenia tejto obmedzenej záruky. Na každý produkt, ktorý bol opravený alebo vymenený v rámci tejto obmedzenej záruky, sa budú vzťahovať podmienky tejto obmedzenej záruky počas deväťdesiatich (90) dní od dátumu doručenia alebo počas zostávajúcej pôvodnej záručnej doby podľa toho, ktorá obdobia je dlhšie.

Táto záruka neplatí a nevzťahuje sa na nasledujúce prípady:

- Ak sa nárok na záruku uskutočňuje mimo záručnej doby alebo ak nie je predložený dôkaz o zakúpení.
- V prípade akejkoľvek nefunkčnosti, chyby alebo poruchy spôsobenými nárazom, nesprávnym používaním, neoprávneným zasahovaním, používaním v rozpore s príslušným návodom na používanie, nesprávnym napätím elektrickej siete, nehodou, stratou, krádežou, požiarom, záplavou, alebo inými neočakávanými udalosťami, poškodením pri preprave, alebo poškodením spôsobeným opravami vykonanými neoprávneným personálom, alebo ich v prípade ich dôsledkov.
- V prípade spotrebných súčastí, ako sú napr. batérie, pri ktorých je nefunkčnosť spôsobená bežným starnutím produktu.
- Vizúálne poškodenie vrátane, avšak bez obmedzenia na škrabance, zárezy a zlomené plastové časti portov.
- Akýkoľvek softvér, aj keď sa dodáva alebo predáva s hardvérom EZVIZ.
- V prípade akýchkoľvek iných škôd bez poškodenia materiálu alebo spracovania.
- Rutinné čistenie, bežné vizuálne a mechanické opotrebovanie.

Ak máte akékoľvek otázky, neváhajte a obráťte sa na predajcu alebo nám odošlite e-mail na adresu [support.eu@ezvizlife.com](mailto:support.eu@ezvizlife.com).

AUTORSKÉ PRÁVA ©2018 HANGZHOU HIKVISION DIGITAL TECHNOLOGY CO., LTD. VŠETKY PRÁVA VYHRADENÉ.

## GARANȚIE LIMITATĂ

Vă mulțumim pentru achiziționarea produselor EZVIZ. Această garanție limitată vă conferă dumneavoastră, cumpărătorul original al produsului EZVIZ, drepturi legale specifice. Este posibil să aveți și alte drepturi legale care variază în funcție de stat, provincie sau jurisdicție. Negările, excluderile și limitările răspunderii în temeiul acestei garanții limitate nu se vor aplica în măsura în care sunt interzise de legea aplicabilă. Niciun distribuitor, re-vânzător, agent sau angajat nu este autorizat să facă nicio modificare, extensie, sau adăugire la această garanție limitată.

Produsul EZVIZ este garantat pentru o perioadă de doi (2) ani de la data achiziției pentru defecte de materiale și manoperă sau pentru o perioadă mai lungă, dacă aceasta este impusă de legea din țara sau statul în care este comercializat produsul, când este utilizat normal în conformitate cu manualul de utilizare.

Puteți solicita lucrări de service în garanție prin e-mail la [support.eu@ezvizlife.com](mailto:support.eu@ezvizlife.com).

Pentru orice produse EZVIZ defecte aflate în garanție, HANGZHOU HIKVISION DIGITAL TECHNOLOGY CO., LTD. („Societatea”) va (i) repara sau înlocui produsul gratuit; (ii) schimba produsul cu un produs echivalent funcțional; (iii) sau rambursa prețul de achiziție inițial, cu condiția să furnizați chitanța în original sau în copie, o scurtă explicație a defectului, și să returnați produsul în ambalajul original. La discreția exclusivă a Societății, repararea sau înlocuirea se poate face cu un produs sau componente noi sau reparate. Această garanție nu acoperă taxele postale, costul asigurării și orice alte costuri suplimentare suportate de către dumneavoastră în legătură cu returnarea produsului.

Cu excepția cazului în care este interzis de legislația în vigoare, acesta este remediul dumneavoastră unic și exclusiv pentru încălcarea acestei garanții limitate. Orice produs care a fost reparat sau înlocuit în conformitate cu această garanție limitată va fi acoperit de termenii acestei garanții limitate pentru o perioadă de nouăzeci (90) de zile de la data de livrare sau perioada rămasă din garanția inițială, oricare este mai lungă.

Această garanție nu se aplică și este nulă în următoarele cazuri:

- Dacă cererea de garanție se face în afara perioadei de garanție sau dacă nu se furnizează dovada de cumpărare.
- Pentru orice defecțiune, defect sau stricăciune cauzate de sau care sunt rezultatul evident al unui impact, manipulari necorespunzătoare, modificări, utilizări contrar manualului de instrucțiuni aplicabil, alimentări inadecvate, al unui accident, unei pierderi, unui furt, incendiu, inundații sau altor evenimente de forță majoră, daune la transport sau daune rezultate din reparații efectuate de către persoane neautorizate.
- Pentru orice piese consumabile, cum ar fi bateriile, în cazul în care defecțiunea se datorează uzurii normale a produsului.
- Daune estetice, inclusiv, dar fără a se limita la zgârieturi, urme de lovituri plastic rupt pe porturi.
- Orice software, chiar dacă este vândut la pachet cu echipamente EZVIZ.
- Pentru orice alte daune care nu se datorează unor defecte de material sau de manoperă.
- Uzura de rutină, uzură normală cosmetică și mecanică.

Nu zitați să contactați vânzătorul sau trimiteti-ne un e-mail la [support.eu@ezvizlife.com](mailto:support.eu@ezvizlife.com) dacă aveți orice întrebări.

COPYRIGHT ©2018 HANGZHOU HIKVISION DIGITAL TECHNOLOGY CO., LTD. TOATE DREPTURILE REZERVATE.

## KORLÁTOZOTT JÓTÁLLÁS

Köszönjük, hogy EZVIZ termékeket vásárolt. Ez a korlátozott jótállás Önt, mint az EZVIZ termék eredeti vásárlóját, bizonyos jogokkal ruházza fel. Ezekon kívül más jogok is megillethetik, melyek államonként, tartományonként vagy joghatóságonként változhatnak. A jelen jótállás hatálya alá eső felelősségelhárítások, -kizárások és -korlátozások csak a hatályos törvény által megengedett mértékig érvényesek. Semmilyen terjesztő, viszonteladó, ügynök vagy alkalmazott nem jogosult ezt a korlátozott jótállást korrigálni, kiterjeszteni vagy kibővíteni.

Rendeltetéseszerű, és az ebben a használati útmutatóban leírtaknak megfelelő használat esetén Ön EZVIZ termékének anyag- és gyártási hibáira vonatkozó jótállás két (2) évre, vagy egy olyan hosszabb időszakra vonatkozik, amelyet a termék értékesítési országában vagy államában törvény ír elő.

Jótállási szolgáltatás igényléséhez küldjön e-mailt a következő címre: support.eu@ezvizlife.com.

Ha a jótállással rendelkező EZVIZ termék sérült, akkor a HANGZHOU HIKVISION DIGITAL TECHNOLOGY CO., LTD. („a Vállalat”) saját belátása szerint (i) ingyenesen megjavítja vagy kicseréli a terméket; (ii) a terméket egy funkcionálisan azonos értékű termékre cseréli; (iii) vagy visszatéríti az eredeti vételárát, feltéve, ha Ön benyújtja az eredeti blokkot vagy annak másolatát, röviden ismerteti a hibát, és a terméket eredeti csomagolásában visszajuttatja. A Vállalat belátása szerint a javításhoz vagy a cseréhez felhasználhat új vagy felújított terméket vagy alkatrészeket. Ez a jótállás nem terjed ki a termék visszaküldésével kapcsolatos postaköltségekre, biztosítási díjakra és egyéb járulékos költségekre.

Hacsak a törvény másként nem rendelkezik, ez a korlátozott jótállás az Ön egyetlen jogorvoslati lehetősége. A jelen korlátozott jótállás hatálya alatt megjavított vagy kicserélt termékre ennek a jótállásnak a feltételei vonatkoznak a szállítástól számított legalább kilencven (90) napig vagy az eredeti jótállás lejártának napjáig (amelyik később következik be).

Ez a jótállás nem érvényes, és hatályát veszti a következő esetekben:

- Ha a jótállási igényt a jótállási időszak lejártá után nyújtják be, vagy ha a vásárlást igazoló bizonylatot nem tudják bemutatni.
- Olyan hiba, sérülés vagy meghibásodás esetén, amelyet bizonyíthatóan ütődés, hibás kezelés, manipulálás, a használati utasítással ellentétes használat, helytelen tápfeszültség, baleset, elvesztés, ellopás, tűz, árvíz vagy más természeti katasztrófa, szállítási sérülés vagy jogosulatlan személy által végzett javításból fakadó sérülés okozott.
- Az olyan fogyóeszközök esetén, mint az elemek és akkumulátorok, ahol a meghibásodás a termék normál öregedéséből ered.
- Kozmetikai sérülések esetén, például karcolások, horpadások és törött műanyag a portokon.
- Szoftverek esetén, még akkor is, ha azokat az EZVIZ hardverrel együtt vagy egy csomagban adták el.
- Minden egyéb sérülés esetén, amely nem anyag- vagy gyártási hibára vezethető vissza.
- Rutinszerű tisztításból, normál kozmetikai és mechanikai kopásból és elhasználódásból eredő hibák.

Kérdés esetén forduljon eladójához, vagy küldjön e-mailt a következő címre: support.eu@ezvizlife.com.

COPYRIGHT ©2018 HANGZHOU HIKVISION DIGITAL TECHNOLOGY CO., LTD. MINDEN JOG FENNTARTVA.

## GARANTIA LIMITADA

Obrigado por comprar produtos EZVIZ. Na qualidade de comprador original do produto EZVIZ, esta garantia limitada confere-lhe direitos legais específicos. Poderá ter ainda outros direitos legais que variam consoante o estado, a província ou a jurisdição. As renúncias, exclusões e limitações de responsabilidade expressas nesta garantia limitada não se aplicarão na medida em que tal seja proibido pela legislação aplicável. Nenhum distribuidor, revendedor, agente ou funcionário está autorizado a realizar qualquer modificação, extensão ou adição à presente garantia limitada.

O seu produto EZVIZ tem uma garantia com um período de dois (2) anos a partir da data de compra, contra defeitos de materiais e de fabrico, ou um período mais prolongado consoante o necessário por lei no país ou estado onde o produto é vendido, quando utilizado normalmente de acordo com o manual de utilização.

Pode pedir uma assistência coberta pela garantia enviando-nos um e-mail para [support.eu@ezvizlife.com](mailto:support.eu@ezvizlife.com).

Para produtos EZVIZ com defeito cobertos pela garantia, a HANGZHOU HIKVISION DIGITAL TECHNOLOGY CO., LTD. ("a Empresa"), por opção sua, (i) reparará ou substituirá o seu produto gratuitamente; (ii) trocará o seu produto por um produto equivalente funcional; (iii) ou reembolsará o preço de compra original, desde que forneça o recibo de compra original ou a respetiva cópia, uma breve explicação do defeito e desde que devolva o produto na sua embalagem original. A reparação ou substituição poderá ser feita com um produto ou componentes novo(s) ou renovado(s), ficando esta decisão ao critério da Empresa. Esta garantia não cobre as despesas postais, o seguro e quaisquer outros encargos acessórios incorridos por si ao devolver o produto.

Salvo nos casos em que é proibido pela legislação aplicável, este é o seu único e exclusivo recurso por incumprimento desta garantia limitada. Qualquer produto que seja reparado ou substituído nos termos desta garantia limitada estará coberto pelos termos da mesma por um período máximo de noventa (90) dias a partir da data de entrega ou pelo período da garantia original restante.

A presente garantia não se aplica e será nula:

- Se a reclamação da garantia for feita fora do período da garantia ou se não for fornecida prova de compra.
- No caso de mau funcionamento, defeito ou falha causada(o) ou resultante de provas de impacto, utilização incorreta, adulteração do produto, utilização contrária ao manual de instruções aplicável, tensão errada da linha de alimentação, acidente, perda, roubo, incêndio, inundação ou outras catástrofes naturais, danos de transporte ou danos resultantes de reparações executadas por pessoal não autorizado.
- No caso de consumíveis como, por exemplo, baterias, em que o mau funcionamento se deva ao envelhecimento normal do produto.
- No caso de danos de cosmética, incluindo, embora sem caráter limitativo, riscos, mossas e plástico partido nas portas.
- Relativamente a qualquer software, mesmo tendo sido embalado ou vendido com hardware EZVIZ.
- No caso de quaisquer outros danos isentos de defeitos de material ou de mão-de-obra.
- Limpeza de rotina, cosmética normal e desgaste mecânico.

Não hesite em contactar o seu revendedor ou enviar-nos um e-mail para [support.eu@ezvizlife.com](mailto:support.eu@ezvizlife.com), em caso de dúvidas.

COPYRIGHT ©2018 HANGZHOU HIKVISION DIGITAL TECHNOLOGY CO., LTD. TODOS OS DIREITOS RESERVADOS.

## BEGRENSET GARANTI

Takk for at du har kjøpt et EZVIZ-produkt. Denne begrensede garantien gir deg, den opprinnelige kjøper av EZVIZ-produktet, spesifikke lovfestede rettigheter. Du kan også ha andre lovfestede rettigheter som varierer med stat, provins eller domsmakt. Ansvarsfraskrivelsene, utelukkelsene og ansvarsbegrensningene i denne begrensede garantien gjelder ikke i den grad det er forbudt i henhold til gjeldende lov. Ingen distributør, forhandler, agent eller ansatt er autorisert til å gjøre noen endring, utvidelse eller tillegg til denne begrensede garantien.

Ditt EZVIZ-produkt har garanti for defekter i materialer og utførelse. Garantien er gyldig enten i to (2) år fra kjøpsdatoen eller i en lengre periode hvis dette er lovpålagt der produktet blir solgt. Garantien er kun gyldig hvis produktet brukes på normal måte og i samsvar med brukerhåndboken.

Du kan be om garantiservice ved å sende en e-post til [support.eu@ezvizlife.com](mailto:support.eu@ezvizlife.com).

For eventuelle defekte EZVIZ-produkter under garanti, HANGZHOU HIKVISION DIGITAL TECHNOLOGY CO., LTD. ("Selskapet") vil, etter eget valg, (i) reparere eller erstatte produktet kostnadsfritt; (ii) bytte produktet med et funksjonelt ekvivalent produkt; (iii) eller refundere den opprinnelige kjøpesummen, forutsatt at du kan fremskaffe originalkvitteringen eller en kopi, gi en kort beskrivelse av feilen og returnere produktet i originalemballasjen. Etter eget skjønn kan selskapet reparere eller erstatte produktet eller komponenter med et nytt eller overhelt produkt eller komponenter. Denne garantien dekker ikke fraktkostnaden, forsikringen og eventuelle andre tilleggskostnader som påløper deg ved retur av produktet.

Med unntak av det som er forbudt i henhold til gjeldende lov, er dette ditt eneste rettsmiddel for brudd på denne begrensede garantien. Ethvert produkt som enten er reparert eller erstattet under denne begrensede garantien, vil bli dekket av vilkårene i denne begrensede garantien for en periode på nitti (90) dager fra leveringsdato eller gjenværende originale garantiperiode.

Denne garantien gjelder ikke, og er ugyldig:

- Hvis garantikravet er gjort utenfor garantiperioden, eller hvis kjøpsbevis ikke kan fremskaffes.
- For funksjonsfeil, mangler eller feil som forårsakes av, eller skyldes synlige bevis for slag, mishandling, sabotasje, bruk i strid med gjeldende brukerhåndbok, feil spenning på strømmettet, ulykke, tap, tyveri, brann, flom eller force majeure, transportskade eller skade som følge av reparasjoner utført av uautorisert personale.
- For eventuelle forbruksdeler, som f.eks. batterier, der feilen skyldes normal aldring av produktet.
- Kosmetisk skade, inkludert, men ikke begrenset til riper, hakk og ødelagt plast på porter.
- All programvare, selv om den er pakket eller solgt med EZVIZ-maskinvare.
- For eventuelle andre skader som ikke skyldes feil i materiale eller utførelse.
- Rutinemessig rengjøring, normal kosmetisk og mekanisk slitasje.

Ikke nøl med å kontakte selgeren, eller send e-post til oss med eventuelle spørsmål på [support.eu@ezvizlife.com](mailto:support.eu@ezvizlife.com).

COPYRIGHT ©2018 HANGZHOU HIKVISION DIGITAL TECHNOLOGY CO., LTD. MED ENERETT.

## BEGRÄNSAD GARANTI

Tack för att du köper produkter från EZVIZ. Den här begränsade garantin ger specifika juridiska rättigheter till den person som ursprungligen köpte EZVIZ-produkten. Du kan även ha andra juridiska rättigheter, beroende på delstat, region eller jurisdiktion. De friskrivningar, undantag och begränsningar av ansvar i denna begränsade garanti gäller inte i den mån de är förbjudna enligt tillämplig lagstiftning. Ingen distributör, återförsäljare, agent eller anställd har rätt att göra någon form av korrigering, utökande eller tillägg i denna begränsade garanti.

Din EZVIZ-produkt har en garantiperiod på två (2) år från tillverkningsdatum för material- och tillverkningsfel, eller sådan längre period som kan krävas av lagstiftning i det land eller stat där denna produkt säljs, vid normal användning i enlighet med bruksanvisningen.

Om du vill göra garantianspråk skickar du e-post till oss på följande adress: [support.eu@ezvizlife.com](mailto:support.eu@ezvizlife.com).

För alla defekta EZVIZ-produkter med giltig garanti kommer HANGZHOU HIKVISION DIGITAL TECHNOLOGY CO., LTD. ("Företaget") efter eget gottfinnande antingen att (i) reparera eller byta ut produkten utan kostnad; (ii) byta ut produkten mot en produkt med motsvarande funktion; (iii) eller återbetala det belopp som ursprungligen betalats för produkten, under förutsättning att du tillhandahåller inköpskvittot i original eller en kopia tillsammans med en kortfattad förklaring av felet och returnerar produkten i originalförpackningen. Reparationen eller bytet kan, efter Företagets eget gottfinnande, göras med nya eller renoverade produkter eller komponenter. Garantin omfattar inte fraktkostnader, försäkring och andra oförutsedda utgifter som uppstår till följd av returen av produkten.

Förutom på platser där detta är förbjudet enligt tillämplig lagstiftning, är detta är din enda ersättning för brott mot denna begränsade garanti. Alla produkter som har antingen reparerats eller byts ut inom ramarna för denna begränsade garanti omfattas av villkoren i den begränsade garantin i den längsta av antingen en period på nittio (90) dagar från leveransdatum eller den ursprungliga garantitiden.

Garantin gäller inte i följande fall, då den är ogiltig:

- Om garantianspråket görs efter att garantitiden har gått ut eller om inköpsbevis inte kan presenteras.
- Vid felfunktion, defekter eller fel som orsakats av eller uppstått till följd av stötar, felaktig hantering, manipulering, användning som strider mot tillhörande bruksanvisning, felaktig spänningsmatning, olyckor, förlust, stöld, eldsvåda, översvämning eller annan force majeure, leveransskador eller skador som uppstått till följd av reparationer som har utförts av obehörig personal.
- För förbrukningsdelar, till exempel batterier, där defekten är ett resultat av normalt åldrande av produkten.
- För skönhetsfel inklusive, men inte begränsat till, repor, bucklor och trasig plast på portar.
- För programvara, även om den förpackats eller sålts med maskinvara från EZVIZ.
- För alla andra skador utöver defekter i material eller utförande.
- För normalt slitage, normala skönhetsfel och mekaniskt slitage.

Tveka inte att kontakta din säljare eller skicka ett e-postmeddelande till [support.eu@ezvizlife.com](mailto:support.eu@ezvizlife.com) om du har några frågor.

COPYRIGHT ©2018 HANGZHOU HIKVISION DIGITAL TECHNOLOGY CO., LTD. MED ENSAMRÄTT.

## BEGRÆNSET GARANTI

Tak fordi du har valgt EZVIZ-produkter. Denne begrænsede garanti giver dig, den oprindelige køber af EZVIZ-produktet, specifikke juridiske rettigheder. Du kan også have andre rettigheder, der varierer fra stat til stat, område eller jurisdiktion. Ansvarsfraskrivelse, udelukkelse og begrænsninger af ansvaret under denne begrænsede garanti gælder ikke i det omfang, som er forbudt af gældende lov. Ingen distributør, forhandler, agent eller medarbejder er autoriseret til at foretage ændringer eller udvide eller tilføje betingelser til denne begrænsede garanti.

Dit EZVIZ-produkt er dækket af en garanti mod fejl i materialer og fremstilling i to (2) år fra købsdatoen eller i en længere periode, hvis dette kræves ved lov i landet, hvor produktet sælges, når produktet bruges normalt i overensstemmelse med brugervejledningen.

Du kan anmode om service under garanti ved at sende en e-mail til følgende e-mail-adresse: [support.eu@ezvizlife.com](mailto:support.eu@ezvizlife.com).

For alle defekte EZVIZ-produkter vil HANGZHOU HIKVISION DIGITAL TECHNOLOGY CO., LTD. ("Selskabet") i garantiperioden efter eget valg (i) reparere eller erstatte produktet uden beregning; (ii) ombytte produktet med et produkt med tilsvarende funktion; (iii) eller refundere den oprindelige købspris, såfremt du fremsender den originale købskvittering eller en kopi sammen med en kort beskrivelse af defekten, og returnerer produktet i den originale emballage. Produktet kan, efter Selskabets eget skøn, repareres eller udskiftes med et nyt eller brugt produkt eller nye eller brugte komponenter. Garantien dækker ikke udgifter for fragt, forsikring og yderligere udgifter, som opstår i forbindelse med returnering af produktet.

Medmindre det ikke er tilladt under gældende lovgivning, er dette dit eneste retsmiddel i tilfælde af overtrædelser af denne begrænsede garanti. Alle produkter, som er blevet repareret eller udskiftet i henhold til denne begrænsede garanti, vil være omfattet af bestemmelserne i denne begrænsede garanti i halvfems (90) dage fra leveringsdatoen eller i den resterende oprindelige garantiperiode.

Denne garanti gælder ikke i følgende tilfælde og bliver ugyldig:

- Hvis et garantikrav bliver fremsat efter at garantiperioden er udløbet eller hvis købsbeviset ikke kan blive fremvist.
- Ved enhver fejl, defekt eller mangel, som er forårsaget af eller er opstået som følge af stød, forkert håndtering, manipulering, anvendelse som ikke er i overensstemmelse med produktanvisningerne, tilslutning til forkert netspænding, uheld, tab, tyveri, brand, oversvømmelse eller andre naturkatastrofer, transportskade eller skade som skyldes uautoriserede reparationer.
- For alle forbrugsvarer, som f.eks. batterier, hvor fejlen skyldes normal ældning af produktet.
- Kosmetiske skader, herunder men ikke begrænset til, ridser, buler og knækket plastik på porte.
- For software, selvom den er emballeret eller solgt med EZVIZ-hardware.
- For alle andre skader, der er fri for defekter i materiale eller udførelse.
- Regelmæssig rengøring, normale kosmetiske fejl og mekanisk slitage.

Tøv ikke med at kontakte din forhandler eller sende en e-mail til [support.eu@ezvizlife.com](mailto:support.eu@ezvizlife.com), hvis du har spørgsmål.

COPYRIGHT ©2018 HANGZHOU HIKVISION DIGITAL TECHNOLOGY CO., LTD. ALLE RETTIGHEDER FORBEHOLDES.



## RAJOITETTU TAKUU

Kiitos, että ostit EZVIZ-tuotteita. Tämä rajoitettu takuu antaa sinulle, EZVIZ-tuotteen alkuperäiselle ostajalle, erityiset lailliset oikeudet. Sinulla voi olla myös muita laillisia oikeuksia, jotka vaihtelevat osavaltion, provinssin tai hallintoalueen mukaan. Tämän rajoitetun takuun alaisia vastuuvapauslausekkeita ja vastuurajoituksia ei sovelleta siinä määrin kuin sovellettavissa oleva laki estää. Maahantuojilla, jälleenmyyjillä, edustajilla tai työntekijöillä ei ole oikeutta tehdä mitään muutoksia, laajennuksia tai lisäyksiä tähän rajoitettuun takuuseen.

EZVIZ-tuotteellasi on kahden (2) vuoden takuu ostopäivästä alkaen materiaali- tai valmistusvirheiden varalta edellyttäen, että laitetta on käytetty normaalisti ja käyttöoppaan mukaisesti, takuukausi voi olla pidempi, jos tuotteen myyntimaaan lainsäädäntö niin vaatii.

Voit pyytää takuuhuoltoa lähettämällä sähköpostia osoitteeseen [support.eu@ezvizlife.com](mailto:support.eu@ezvizlife.com).

Takuunalaisten viallisten EZVIZ-tuotteiden yhteydessä HANGZHOU HIKVISION DIGITAL TECHNOLOGY CO., LTD. ("yritys") valintansa mukaan (i) korjaa tai vaihtaa tuotteen maksuttomasti, (ii) vaihtaa tuotteen toimivaan vastaavaan tuotteeseen (iii) tai palauttaa alkuperäisen ostohinnan sillä edellytyksellä, että käyttäjä toimittaa alkuperäisen ostokuitin tai kopion siitä ja lyhyen selityksen viasta sekä palauttaa tuotteen alkuperäisessä pakkauksessaan. Yrityksen omaa harkintavaltaa käyttäen tuotteen korjaus tai vaihto voidaan tehdä uusilla tai kunnostetuilla tuotteilla tai komponenteilla. Tämä takuu ei kata postikuluja, vakuutusta ja mitään muita tuotteen palautuksesta johtuvia satunnaisia kuluja.

Lukuun ottamatta tilanteita, joissa sovellettava laki estää sen, tämä on ostajan ainoa hyvitys tämän rajoitetun takuun puitteissa. Tämän rajoitetun takuun alaisena korjattu tai vaihdettu tuote on tämän rajoitetun takuun kattama vähintään yhdeksänkymmenen (90) päivän ajan toimituspäivästä alkaen tai alkuperäisen takuujakson loppuajan.

Tämä takuu ei kata seuraavia kohtia:

- Jos takuuvaaimus tehdään takuujakson ulkopuolella tai jos ostotodistusta ei toimiteta.
- Iskusta, värinkäytöstä, muuttamisesta, sovellettavan käyttöohjeen vastaisesta käytöstä, virheellisestä voimansiirtolinjan jännitteestä, onnettomuudesta, häviämisestä, varkaudesta, tulipalosta, tulvasta tai muista luonnonmullistuksista johtuva häiriö, vika tai toimintahäiriö, kuljetusvahinko tai valtuuttamattoman huoltohenkilöstön tekemistä korjauksista johtuva vaurio.
- Kuluvat osat, kuten paristot, joissa toimintahäiriö johtuu tuotteen normaalista vanhenemisestä.
- Kosmeettinen vaurio, mukaan lukien, muttei niihin rajoittuen, naarmut, lommot ja pottien rikkoutuneet muoviosat.
- Ohjelmistot, vaikka ne olisivat pakattuja tai myytyjä EZVIZ-laitteiston kanssa.
- Kaikki muut vauriot, jotka eivät johdu materiaaleista tai työnlaadusta.
- Tavanomainen puhdistus, normaali kosmeettinen ja mekaaninen kuluminen.

Jos sinulla on kysyttävää, ota yhteyttä tuotteen myyjään tai lähetä meille sähköpostia osoitteeseen [support.eu@ezvizlife.com](mailto:support.eu@ezvizlife.com).

COPYRIGHT ©2018 HANGZHOU HIKVISION DIGITAL TECHNOLOGY CO., LTD. KAIKKI OIKEUDET PIDÄTETÄÄN.



UD10468B