

Technische beschrijving en handleiding

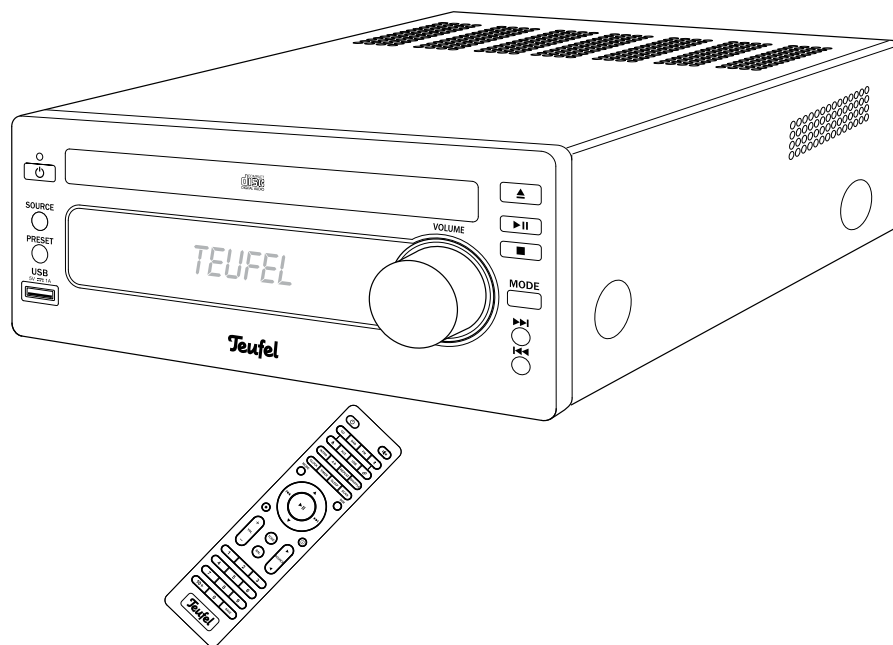

Kombo 11

CD-receiver met FM, DAB/DAB+,
afspelen via USB en Bluetooth®

Teufel

Inhoud

Algemene opmerkingen en informatie	3
Ter informatie	3
Handelsmerk	3
Originele verpakking	3
Reclamatie	3
Contact	4
Voor uw veiligheid	5
Reglementair gebruik	5
Verklaring van de begrippen.....	5
Veiligheidsinstructies.....	5
Verklaringen van de symbolen	8
Overzicht	9
Uitpakken	9
Leveringspakket.....	9
Levering controleren.....	9
Bedieningselementen en aansluitingen	10
Afstandsbediening	12
Batterijen plaatsen/vervangen ..	14
Opstellen/aansluiten	15
Tips voor de opstelplaats	15
Luidsprekers aansluiten	15
Audio-ingang	16
Antenne	16
Stroomvoorziening.....	17
Bediening	18
In- en uitschakelen	18
EcoPower-modus	18
Bron kiezen	19
Volume instellen.....	20
Geluid instellen	21
Balans instellen	21
Helderheid van het display instellen	21
Informatie weergeven.....	21
Tijd weergeven	21
Radio-weergave	22
FM/UKW.....	22
DAB/DAB+	22
Zendergeheugen	23
Bluetooth®-modus	25
Bluetooth®-opties	25
Koppelen (pairing).....	26
Cd-modus	28
Disc afspelen	29
Cd uitwerpen	30
USB-weergave	31
USB-apparaat verbinden en afspelen.....	31
USB-apparaat verwijderen	33
Klok	34
Tijd instellen	34
Tijd aflezen	35
Timer-/wekkerfunctie	35
Slaapfunctie	36
Reiniging en onderhoud	37
Hulp bij storingen	38
Technische gegevens	39
Conformiteitsverklaring	40
Verwijdering	40

Algemene opmerkingen en informatie

Ter informatie

De informatie in dit document kan te allen tijde worden gewijzigd zonder aankondiging of verplichting door Lautsprecher Teufel GmbH.

Zonder voorafgaande schriftelijke goedkeuring van Lautsprecher Teufel GmbH mag geen onderdeel van deze handleiding worden vermenigvuldigd, in een bepaalde vorm of op de een of andere manier elektronisch, mechanisch, door fotokopieën of aantekeningen worden overgedragen.

© Lautsprecher Teufel GmbH

Versie 2.1, september 2022

Handelsmerk

® Alle handelsmerken zijn eigendom van de respectieve eigenaar.

 **Bluetooth**® Het woordmerk en de logo's van Bluetooth® zijn geregistreerde handelsmerken van Bluetooth SIG, Inc. Elk gebruik van dit teken door Lautsprecher Teufel vindt onder licentie plaats. Andere merken en handelsnamen zijn het eigendom van hun betreffende eigenaren.

Originele verpakking

Indien u gebruik wilt maken van het retourrecht, moeten we u vragen de verpakking te bewaren. We kunnen het product uitsluitend terugnemen MET ORIGINELE VERPAKKING.

Lege dozen zijn niet verkrijgbaar!

Reclamatie

In geval van een klacht hebben we zeker volgende gegevens nodig voor de behandeling ervan:

1. Factuurnummer

Te vinden op het aankoopbewijs (dat bij het product is gevoegd) of de bestelbon die u ontvangen hebt als PDF-document, bijv. 4322543.

2. Serienummer of lotnummer

Te vinden op de achterzijde van het apparaat, bijv. serienr.: KB20240129A-123.

Hartelijk dank voor uw medewerking!

Contact

Gelieve u te richten tot onze dienst voor vragen, suggesties of kritiek:

Lautsprecher Teufel GmbH
BIKINI Berlin
Budapester Straße 44 10787
Berlijn (Duitsland)

Telefoon:

+3120 8083195

Online-support:

[www.teufelaudio.nl/
klantenservice](http://www.teufelaudio.nl/klantenservice)

Contactformulier:

[www.teufelaudio.nl/
contact](http://www.teufelaudio.nl/contact)



Voordat u het artikel gebruikt, dient u eerst grondig de veiligheidsinstructies en de handleiding door te nemen. Alleen op die manier kunt u veilig en betrouwbaar alle functies gebruiken. Bewaar de handleiding goed en overhandig ze ook aan een eventuele volgende eigenaar.

LET OP

Ga na of de levering volledig en onbeschadigd is. Neem bij schade het artikel niet in gebruik, maar contacteer onze service.

Voor uw veiligheid

Reglementair gebruik

Het apparaat is bedoeld voor het afspelen van muziek en spraak van cd, USB, externe bronnen en radiozenders.

Gebruik het apparaat uitsluitend op de manier die in deze handleiding is beschreven. Elk ander gebruik geldt als niet reglementair en kan leiden tot materiële schade of zelfs lichamelijke letsels.

De producent is niet aansprakelijk voor schade die is ontstaan door oneigenlijk gebruik.

Het apparaat is bestemd voor privé-gebruik.

Verklaring van de begrippen

Volgende signaal symbolen vindt u in deze handleiding:

VOORZICHTIG

Dit signaal wijst op een gevaar met een lage risicograad die, als ze niet wordt vermeden, een gering of matig letsel tot gevolg kan hebben.

LET OP

Dit signaal waarschuwt voor mogelijke schade.

Veiligheidsinstructies

In dit hoofdstuk vindt u algemene veiligheidsinstructies, die u steeds dient na te leven voor uw eigen veiligheid en die van derden. Bekijk ook de waarschuwingen in de afzonderlijke hoofdstukken van deze handleiding.

VOORZICHTIG

Het aanraken van delen die onder spanning staan kan leiden tot ernstige letsels of de dood.

- Let er bij de aansluiting op dat de juiste spanning aanwezig is. Meer informatie hierover vindt u op het typeplaatje.
- Controleer het apparaat en de voeding geregeld op schade. Trek onmiddellijk de voeding uit het stopcontact en gebruik het apparaat niet als de behuizing defect is of als er andere schade zichtbaar is.
- Het loskoppelen van het stroomnet gebeurt bij dit apparaat door de voeding eruit te trekken. Zorg er daarom voor dat het stopcontact altijd goed toegankelijk is.
- Als het apparaat rook ontwikkelt, verbrand ruikt of ongebruikelijke geluiden afgeeft, moet u het direct van het stroomnet loskoppelen en niet meer gebruiken.
- Open nooit de behuizing van het apparaat of van de voeding.

De reparatie van het apparaat mag alleen door een erkende speciale werkplaats worden uitgevoerd. Daarbij mogen uitsluitend onderdelen worden gebruikt die beantwoorden aan de oorspronkelijke gegevens van het apparaat.

- Gebruik uitsluitend de toebehoren die door de fabrikant zijn gespecificeerd.
- Wijzig zelf niets aan het apparaat. Niet toegestane ingrepen kunnen invloed hebben op de veiligheid en de functie.
- Raak de voeding nooit aan met vochtige handen.

VOORZICHTIG

Een verkeerde omgang met het apparaat kan leiden tot schade of brand.

- Stel geen open vuurbronnen zoals brandende kaarsen of dergelijke op het apparaat.
- Zorg voor voldoende ventilatie.
- Stel het apparaat niet bloot aan de directe zon.
- Gebruik het apparaat niet in een omgeving met ontploffingsgevaar.
- Gebruik het apparaat uitsluitend binnenshuis.

- Gebruik het apparaat niet in vochtige ruimten en bescherm het tegen druppel- en spatwater. Zorg ervoor dat er geen vazen of andere met vloeistof gevulde reservoirs op het apparaat of in de buurt ervan staan, zodat er geen vloeistof in de behuizing dringt. Indien er toch water of andere vreemde voorwerpen zijn binnengedrongen, moet u direct de stekker uit het stopcontact trekken. Stuur het apparaat dan naar ons onderhoudsadres.

VOORZICHTIG

Een onjuiste locatie kan letsel en schade veroorzaken.

- Gebruik het apparaat niet los in voertuigen, op onstabiele standplaatsen, op onstabiele statieven of meubels, op te kleine houders etc. Het apparaat kan omvallen of naar beneden vallen en lichamelijke letsels veroorzaken of zelf worden beschadigd.
- Stel het apparaat zodanig op dat het niet per vergissing omver kan worden gestoten en dat de kabels geen struikelgevaar opleveren.
- Stel het apparaat en de voeding niet op in de buurt van warmtebronnen (bijv. verwarmingselementen, kachels, andere apparaten die warmte afgeven, zoals versterkers).
- Gebruik de radiofuncties (Bluetooth®, WLAN) slechts op plaatsen waar een draadloze transmissie is toegestaan.

VOORZICHTIG

Kinderen kunnen bij het spelen verstrikt raken in de verpakkingstofolie en erin stikken.

- Laat kinderen niet met het apparaat en de verpakkingstofolie spelen. Er bestaat verstikkingsgevaar.
- Laat kinderen nooit onbewaakt elektrische apparaten gebruiken.

VOORZICHTIG

Als u permanent naar een hoog volume luistert, dan dit leiden tot gehoorschade.

Voorkom schade aan de gezondheid en zorg ervoor dat u niet gedurende een lange periode naar een hoog volume luistert.

- Neem bij een hoog volume steeds een bepaalde afstand tot het apparaat in acht en houd nooit de oren direct bij de luidspreker.
- Wanneer uw Kombo 11 is ingesteld op het volledige volume, kan een zeer hoge geluidsdruk ontstaan. Naast organische schade kunnen daardoor ook psychologische gevolgen optreden. Vooral kinderen en huisdieren lopen gevaar. Stel de volumeknop van uw apparaat met signaalbron voor het inschakelen in op een laag niveau.

VOORZICHTIG

Als de bij het artikel behorende batterij wordt ingeslikt, kan dit leiden tot ernstige inwendige letsels met zelfs de dood tot gevolg.

- Bewaar zowel nieuwe als ook gebruikte batterijen op een plaats die niet toegankelijk is voor kinderen.
- Wanneer het batterijvak niet meer veilig kan worden gesloten, dient u de afstandsbediening niet meer te gebruiken en deze te bewaren op een voor kinderen ontoegankelijke plaats.
- Als u vermoedt dat een batterij werd ingeslikt of op een andere wijze werd opgenomen, zoek dan meteen een arts op.

VOORZICHTIG

Lekkend batterijzuur kan leiden tot brandwonden.

- Vermijd het contact van het batterijzuur met de huid, ogen en slijmvliezen. Spoel bij contact met het zuur direct de betreffende plaatsen af met heel wat helder water en consulteer eventueel een arts.

VOORZICHTIG

Batterijen (in het bijzonder lithiumbatterijen) kunnen exploderen als u er onvakkundig mee omgaat.

- Probeer nooit de batterijen op te laden.
- Plaats slechts batterijen van hetzelfde of gelijkwaardige type.
- Batterijen en accu's mag u niet verhitten, kortsluiten of door verbranding vernielen.
- Stel batterijen en accu's niet bloot aan directe zonnestrallen.

VOORZICHTIG

Dit product bevat magnetisch materiaal.



- Vraag eventueel bij uw arts naar de effecten op implantaten zoals pacemakers of defibrilatoren.

LET OP

De resonantiedempers kunnen leiden tot verkleuringen op gevoelige oppervlakken.

- Op parket, gelakt hout en dergelijke oppervlakken moet u viltgeleiders onder de rubber porten van het apparaat kleven of een matje daaronder leggen. Zo vermijdt u een langdurige verkleuring van het oppervlak.

Verklaringen van de symbolen

	Veiligheidsklasse II Dubbele isolatie
	Slechts binnenshuis gebruiken
	Gevaar voor elektrocutie – behuizing niet openen. Voor vervanging van de zekering de netkabel verwijderen.

Overzicht

Uitpakken

- Open voorzichtig de kartonnen verpakking en til het apparaat er voorzichtig uit.

Leveringspakket

- (1) 1× Kombo 11
- (2) 1× afstandsbediening KB 11 RC 19
- (3) 1× voeding
- (4) 1× FM/DAB-kabelantenne
- (5) 2× luidsprekerkabel
- (6) 2× batterij

Levering controleren

- Ga na of de levering volledig en onbeschadigd is.
- Als de levering onvolledig is of transportschade vertoont, dient u zich te wenden tot onze service (zie pagina 4).
- Neem een beschadigd apparaat zeker nooit in gebruik.

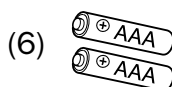
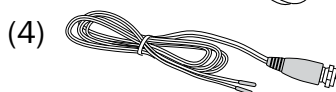
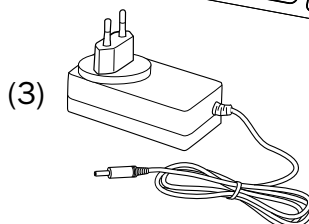
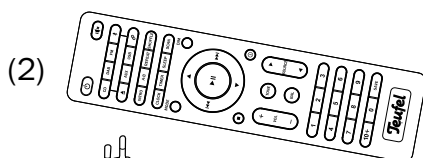
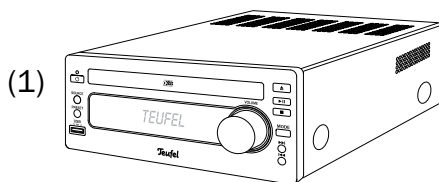

Bedieningselementen en aansluitingen

Voorzijde

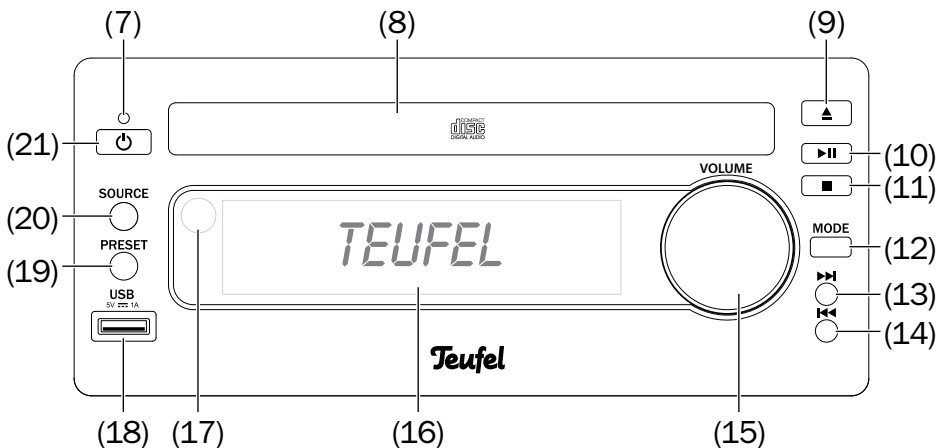

- (7) Led-ruststand (stand-by)
- (8) Cd-lade
- (9) ▲ – Cd-lade openen
- (10) ►|| – Afspelen/pauzeren
- (11) ■ – Afspelen stoppen
- (12) MODE – FM-weergave: Omschakelen mono/stereo, automatische stationstoetsen-bezetting starten
DAB-weergave: Stations zoeken starten,
Afspelen cd en USB: Herhaling instellen
- (13) ►► – Radio: Zenders instellen, Afspelen cd en USB: Vooruit-spoelen/vooruit springen
- (14) ◀◀ – Radio: Zenders instellen, Afspelen cd en USB: Achteruit-spoelen/terug spingen
- (15) **VOLUME** – Volume regelen
- (16) Display
- (17) **IR** – Infrarood-ontvanger
- (18) **USB** – Aansluiting voor het afspelen van muziekbestanden
- (19) **PRESET** – Radiozenders opslaan/oproepen
- (20) **SOURCE** – Audiobron selecteren
- (21) ⏻ – apparaat inschakelen en in stand-by-modus schakelen



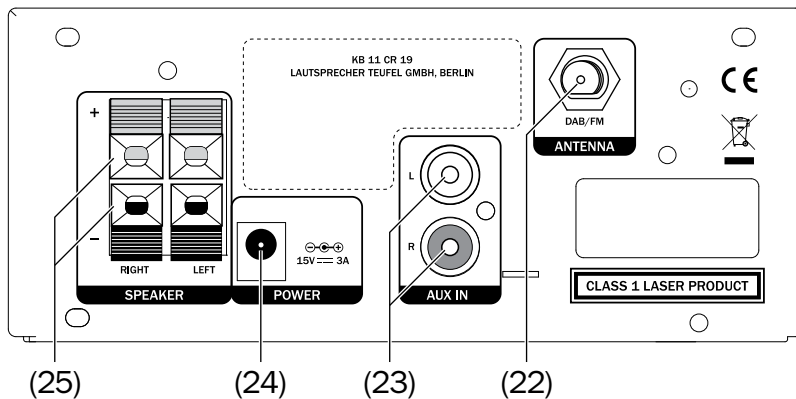





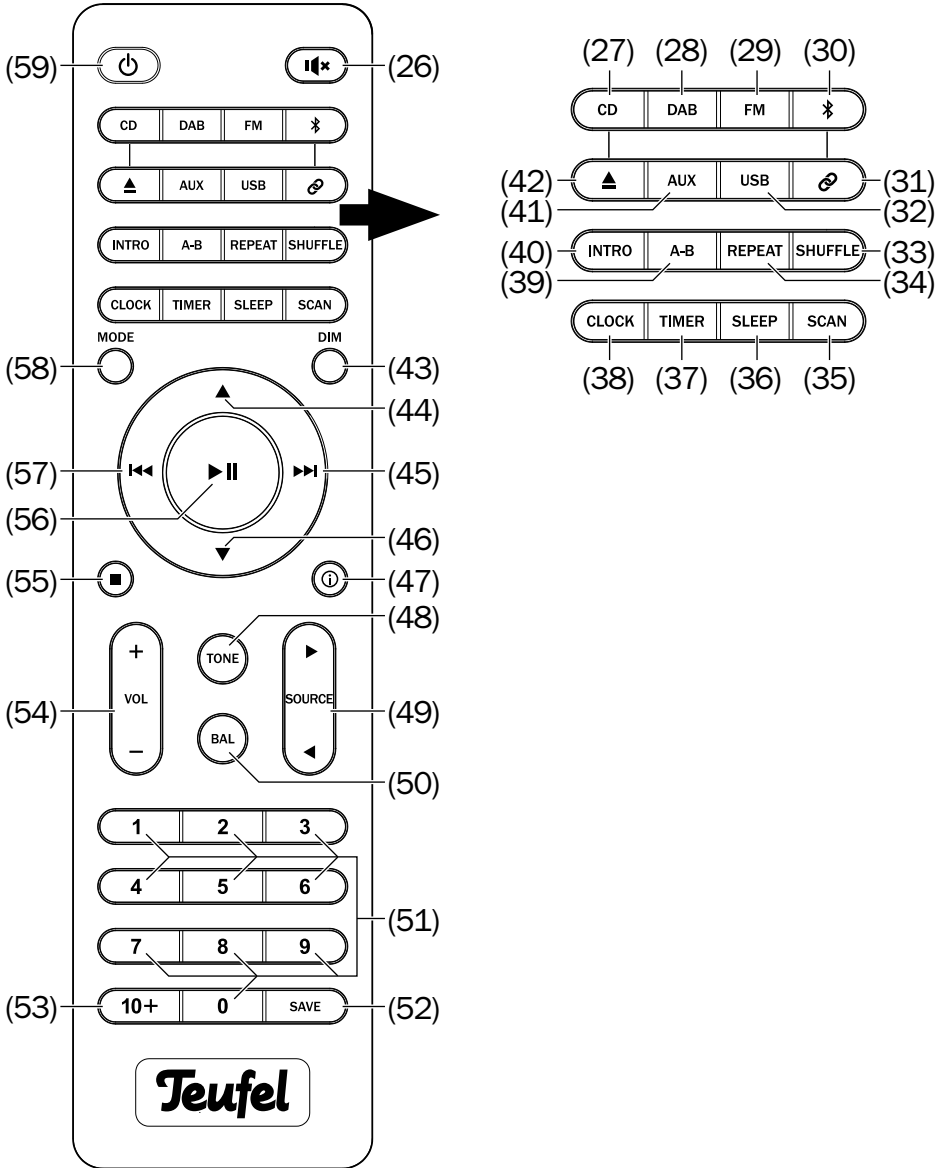



Achterkant



- (22) **ANTENNA** – F-aansluiting voor antenne
- (23) **AUX IN** – Cinch-aansluiting voor het aansluiten van een audiobron
- (24) **POWER** – Aansluiting voor voeding
- (25) **SPEAKER** – Luidspreker-aansluitingen

Afstandsbediening



- (26)  – Luidsprekers dempen
- (27) **CD** – Bron CD selecteren
- (28) **DAB** – Bron DAB selecteren
- (29) **FM** – Bron FM-radio selecteren
- (30)  – kort indrukken: Bron Bluetooth® selecteren, lang indrukken: Koppeling starten
- (31)  – Bluetooth®-koppeling starten
- (32) **USB** – Bron USB selecteren
- (33) **SHUFFLE** – Cd en USB: Willekeurig afspelen aan/uit
- (34) **REPEAT** – USB/cd: Herhaalfunctie
- (35) **SCAN** – DAB: Kort indrukken: Zenders zoeken starten, lang indrukken: Voorkeuzezenders automatisch toewijzen
- (36) **SLEEP** – Slaaptijd instellen
- (37) **TIMER** – Inschakelfunctie
- (38) **CLOCK** – Tijd weergeven
- (39) **A-B** – Cd en USB: Herhaling gedeelte
- (40) **INTRO** – Cd en USB: Elk nummer 10 seconden afspelen
- (41) **AUX** – Bron AUX IN selecteren
- (42)  – Cd-lade openen/sluiten
- (43) **DIM** – Helderheid van het display instellen
- (44)  – Waarden instellen, radio: Zendergeheugen selecteren
- (45)  – Vooruitspoelen/vooruit spingen
- (46)  – Waarden instellen, radio: Zendergeheugen selecteren
- (47)  – Informatie weergeven
- (48) **TONE** – Geluid instellen
- (49) **SOURCE** – Bronnen achter elkaar selecteren
- (50) **BAL** – Balans instellen
- (51) **1...0** – Cijfertoetsen voor het invoeren van titelnummers en nummers van opgeslagen stations
- (52) **SAVE** – Zender opslaan
- (53) **10+** – Titelnummer in stappen van tien verhogen
- (54) **VOL** – Volume regelen
- (55)  – Afspelen stoppen
- (56)  – Afspelen/pauzeren
- (57)  – Terugspoelen/terug springen
- (58) **MODE** – Bij FM: Omschakelen stereo/mono
- (59)  – Apparaat inschakelen of in stand-by zetten

Batterijen plaatsen/ vervangen

De afstandsbediening werkt met 2 AAA-batterijen.

Als de afstandsbediening niet meer goed werkt of uiterlijk na 2 jaar moeten de batterijen worden vervangen:

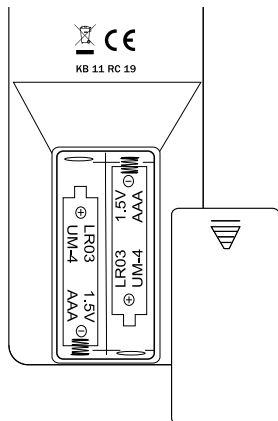

1. Druk licht op de pijl op het klepje van het batterijvak aan de achterkant van de afstandsbediening en schuif het klepje naar beneden. Verwijder het klepje.
2. Verwijder evt. de oude batterijen (let op de verwijderingsaanzwijzingen op pagina 40).
3. Plaats de batterijen in overeenstemming met de afbeelding in het batterijvak. Let daarbij op de juiste polariteit van de batterijen.
4. Plaats het klepje weer op het vak en druk het dicht.

⚠ VOORZICHTIG

Lekkend batterijzuur kan tot brandwonden leiden.

– Vermijd het contact van het batterijzuur met de huid, ogen en slijmvliezen. Spoel bij contact met het zuur direct de betreffende plaatsen af met heel wat helder water en consulteer eventueel een arts.

Batterijen (in het bijzonder lithiumbatterijen) kunnen exploderen als u er onveilig mee omgaat.

- Probeer nooit de batterijen op te laden.
- Batterijen en accu's mag u niet verhitten, kortsluiten of door verbranding vernielen.
- Stel batterijen en accu's niet bloot aan directe zonnestralen.

Werkwijze

De afstandsbediening geeft de besturingssignalen door via infraroodlicht. Daarvoor moet u de voorkant van de afstandsbediening in de richting van de Kombo 11 houden. Zorg dat het infraroodlicht niet door voorwerpen wordt gehinderd.

Opstellen/aansluiten

LET OP

Wanneer het apparaat van een koude in een warme ruimte komt – bijv. na transport – kan er aan de binnenkant condensatiewater worden gevormd.

- Laat het apparaat in dat geval gedurende ca. 2 uur staan alvorens het aan te sluiten en in gebruik te nemen.

Tips voor de opstelplaats

- Kies een stabiele, effen ondergrond.
- Zorg voor een droge en stofvrije omgeving.
- Vermijd de nabijheid van warmtebronnen en directe zonnestralen.
- Plaats geen zware objecten op de kabels of het apparaat.

VOORZICHTIG

Verwondingsgevaar/gevaar voor beschadiging!

- Plaats de kabels zodanig dat ze geen struikelgevaar opleveren.

Luidsprekers aansluiten

Gebruik voor het aansluiten van de luidsprekers de meegeleverde kabels (5) of gelijkwaardige, twee-aderige luidsprekerdraden met een doorsnede van minimaal 0,5 mm². Geschikte kabels kunt in onze webwinkel (www.teufel.de) onder 'Accessoires' bestellen.

Aan de achterkant van de Kombo 11 bevinden zich de aansluitklemmen SPEAKER (25) voor de rechter ('Right') en linkerluidspreker ('Left').

De klemmen zijn steeds met rood (+) en zwart (-) gemarkeerd.

LET OP

Let op de juiste polariteit!

Verbind altijd de klemmen met dezelfde kleur. Anders zal het geluid van een lagere kwaliteit zijn. De aders van de luidsprekerdraden zijn met verschillende kleuren of vormen gemarkeerd.

1. Splits de luidsprekerkabels aan beide uiteinden op ca. 30 mm en verwijder telkens ca. 10 mm van de isolatie.

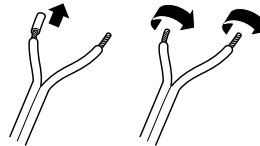

2. Draai de draad in elkaar, zodat er geen stukken uitsteken.

3. Klap de hendels van de aansluitklem **(25)** naar boven resp. naar beneden om de klem te openen.

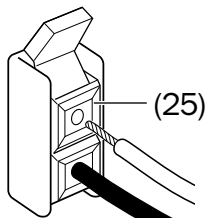

4. Plaats het gestripte kabeluiteinde in de opening van de klem en klap de hendel weer dicht. Zo is de kabel vastgeklemd.

Het aansluiten van de kabels op de luidsprekers is als het goed is in de gebruiksaanwijzing van de luidsprekers beschreven.

Audio-ingang

Op de cinch-bussen AUX IN **(23)** kunt u bijna elke audio-bron aansluiten, dus computer, mp3-speler (met/ zonder dock), gameconsole, tv, etc. Het apparaat moet alleen over een line-uitgang beschikken. Dergelijke uitgangen zijn als stereo-chinch-bussen of als 3,5-mm jack-plug uitgevoerd. Met een overeenkomstige verbindingskabel sluit u deze apparaten op de bussen AUX IN **(23)** aan. Dergelijke kabels zijn verkrijgbaar in onze webwinkel (www.teufel.de) onder 'Accessoires'.

Antenne

U kunt de meegeleverde draadantenne **(4)** gebruiken om DAB+ en FM (UKW) te ontvangen.

1. Steek de antenne in de bus ANTENNA **(22)** en schroef de wartelmoer vast.
2. Wijzig de positie van de kabelantenne totdat de ontvangst op beide frequenties (DAB en FM) het beste is.
3. Fixeer het losse uiteinde vervolgens met plakband.
 - Natuurlijk kunt u ook een actieve kamer- of dakantenne voor DAB/ FM op de bus DAB/FM **(22)** aansluiten.

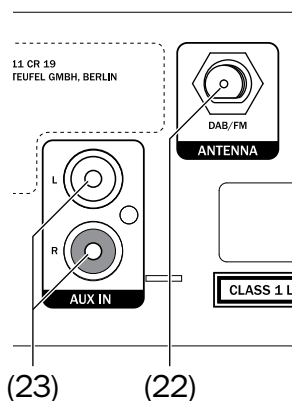

VOORZICHTIG

Risico op inslaande bliksem!

- Als u een buiten- of dakantenne gebruikt, zorg er dan voor dat het antennesysteem beschermd is tegen de bliksem.
- Via een antenne-adapter kunt u de Kombo 11 ook met een kabelaansluiting verbinden, maar de ontvangst van DAB+ is niet op alle netwerken mogelijk. Vraag dit na bij uw kabelprovider.

Stroomvoorziening

1. Steek de kleine stekker van de voeding **(3)** in de bus POWER **(24)**.
2. Steek de voeding in een gemakkelijk toegankelijk stopcontact.

De Stand-by-led **(7)** brandt rood en op het display knipperen meerdere streepjes als aanwijzing dat u de klok moet instellen (zie paragraaf 'Tijd instellen').

Daarmee is de Kombo 11 bedrijfsklaar.

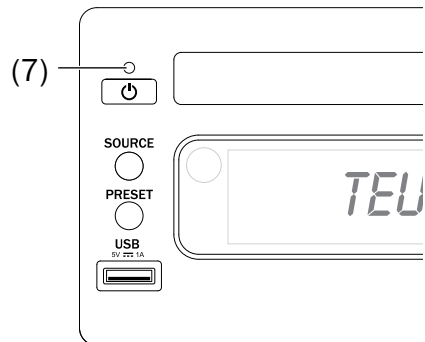
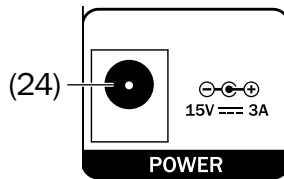
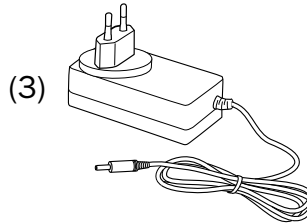

Bediening

In- en uitschakelen

- Met de toetsen \odot (21)/(59) schakelt u de Kombo 11 in resp. in stand-by.
- Om in te schakelen kunt u ook de brontoetsen CD (27), DAB (28), FM (29), * (30), AUX (41) en USB (32) alsmede de toets SOURCE (20) gebruiken.
- Als de Kombo 11 gedurende 20 minuten geen of een te stil audiosignaal ontvangt, gaat deze automatisch in de stand-by-stand.
- In de stand-by-stand brandt de Stand-by-led (7) rood en wordt op het display (16) de tijd weergegeven.
Na enkele minuten wisselt de Kombo 11 naar de EcoPower-modus en schakelt het display uit.

EcoPower-modus

In de EcoPower-modus verbruikt het apparaat slechts maximaal 0,5 watt.

EcoPower-modus inschakelen

- In de stand-by-stand de toets \odot (21)/(59) ca. 3 seconden lang ingedrukt houden.
Op het display is kort 'ECOPOWER' te zien, waarna het display donker wordt.

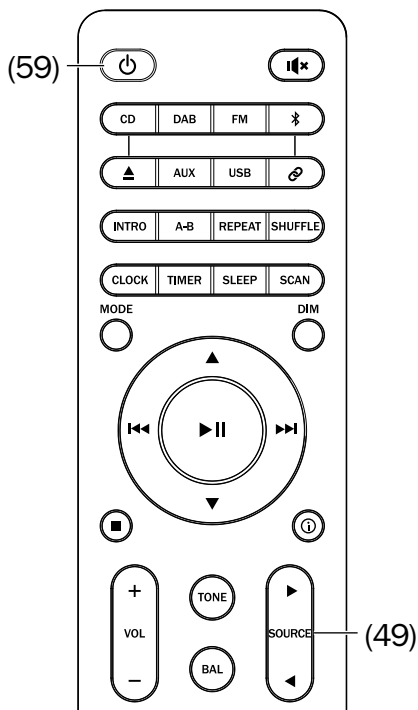
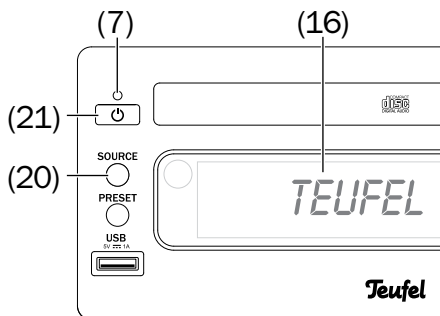

De EcoPower-modus is daarmee ingeschakeld en vervangt nu de stand-by-stand: U schakelt het apparaat vanaf nu met de toets **⏻ (21)/(59)** niet meer in de stand-by-stand, maar in de EcoPower-modus.

EcoPower-modus uitschakelen

Als het apparaat zich in de EcoPower-modus bevindt, moet de toets **⏻ (21)/(59)** ca. 3 seconden lang ingedrukt worden gehouden. Op het display verschijnt de tijdweergave. Het apparaat bevindt zich nu weer in de stand-by-stand. De EcoPower-modus is daarmee uitgeschakeld: U schakelt het apparaat vanaf nu met de toets **⏻ (21)/(59)** weer in de stand-by-stand in plaats van in de EcoPower-modus.

- USB – Afspelen van USB-opslag (zie „USB-weergave“ zie pagina 31).
- Met de toetsen **CD (27)**, **DAB (28)**, **FM (29)**, **⌘ (30)**, **AUX (41)** en **USB (32)** selecteert u de overeenkomstige bron direct.

Op het display **(16)** verschijnt de gekozen bron.

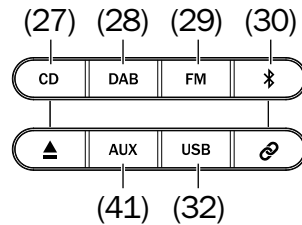

Bron kiezen

- Door herhaaldelijk indrukken van de toetsen SOURCE **◀▶ (20)/(49)** selecteert u de bron in deze volgorde:
 - CD – Afspelen van cd („Cd-modus“ zie pagina 28).
 - DAB – digitale radio-ontvangst („DAB/DAB+“ zie pagina 22).
 - FM – analoge radio-ontvangst („FM/UKW“ zie pagina 22).
 - BT – Digitale bron via Bluetooth®-radio („Bluetooth®-modus“ zie pagina 25).
 - AUX – Analoge bron via de bussen AUX IN **(23)**.

Volume instellen

- Volume verhogen: Regelaar VOLUME (15) rechtsom draaien resp. toets Vol + (54) indrukken.
- Volume verlagen: Regelaar VOLUME (15) linksom draaien resp. toets Vol – (54) indrukken. Tijdens de instelling wordt de huidige waarde op het display (16) weergegeven.

i De volume-instelling van een extern afspelapparaat heeft vaak ook een invloed op het volume van de Kombo 11.

Demping (mute)

- Met de toets **||x** (26) schakelt u het geluid uit. Op het display (16) knippert de melding 'MUTING'.
- Geluid opnieuw inschakelen: Druk opnieuw op de toets **||x** (26) of verander het volume.
- Met de toets **▶||** (10)/(56) kunt u het geluid eveneens uit- en inschakelen. Bij het afspelen van cd, Bluetooth® en USB wordt het afspelen gepauzeerd, bij alle andere bronnen wordt alleen het geluid uitgeschakeld.

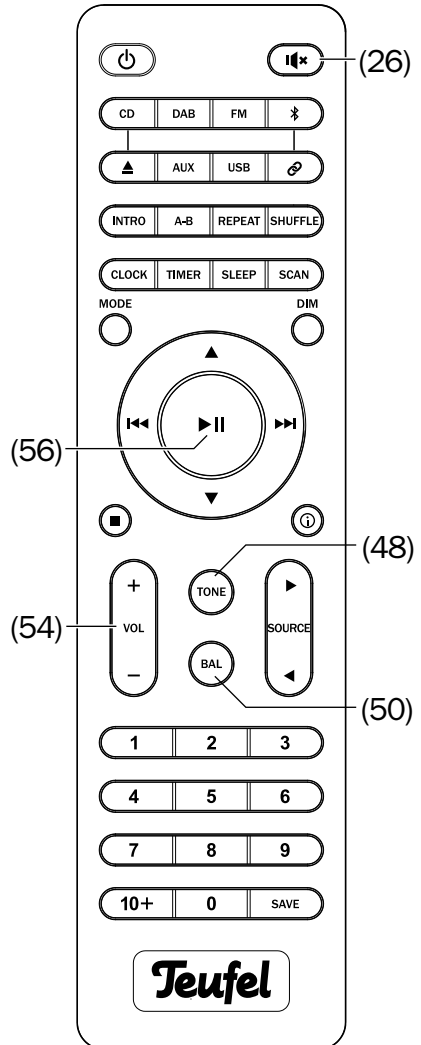
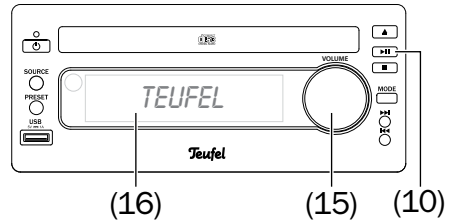

Geluid instellen

- Het geluid kunt u in twee bereiken (bas en hoge tonen) instellen.
1. Druk op de toets TONE **(48)**.
Op het display **(16)** verschijnt de melding 'TREB' en de ingestelde waarde voor de hoge tonen in het bereik van -10 db tot +10 db
 2. Met de toetsen VOL +/- **(54)** stelt u het niveau van de hoge tonen in.
 3. Druk opnieuw op de toets TONE **(48)**.
Op het display **(16)** verschijnt de melding 'Bass' en de ingestelde waarde voor de lage tonen (bas) in het bereik van -10 db tot +10 db.
 4. Met de toetsen VOL +/- **(54)** stelt u het basniveau in.

Na twee seconden zonder bediening keert het apparaat terug naar de normale modus.

Balans instellen

- De balans is de volumeverhouding tussen de rechter- en linkerluidspreker.
1. Druk op de toets BAL **(50)**.
Op het display **(16)** verschijnt de melding 'Balance' en als grafiek de huidige balans.
 2. Wijzig met de toetsen I◀◀ / ▶▶**(57)** / **(45)** de balans naar links of rechts.

Na twee seconden zonder bediening keert het apparaat terug naar de normale modus.

Helderheid van het display instellen

Door meerdere keren indrukken van de toets DIM **(43)** stelt u de helderheid van het display in drie trappen in.

Informatie weergeven

Door meerdere keren indrukken van de toets ⓘ **(47)** roept u de beschikbare informatie over de huidige afgespeelde bron weer. Bij mp3-bestanden kunnen dat de naam van het muzieknummer en de artiest zijn, bij FM de RDS-gegevens, bij DAB-zendernaam en ontvangststerkte.

Tijd weergeven

Door het indrukken van de toets Taste CLOCK **(38)** kunt u de tijd laten weergeven, ook in stand-by-stand van de Kombo 11.

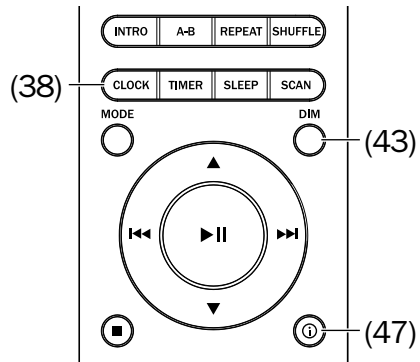

Radio-weergave

De Kombo 11 is met een radio voor DAB+ en FM uitgerust.

- **DAB** – Ontvangst van digitale radiozenders in het bereik van 174,928 tot 239,2 MHz (blok 5A tot 13F), gegevens-/tekstweergave mogelijk.
- **FM** – Ontvangst van analoge mono- en stereozenders in het bereik van 87,5 tot 108 MHz, RDS-weergave mogelijk

Voor uw favoriete zenders zijn 20 (FM) resp. 30 (DAB) geheugenlocaties beschikbaar.

FM/UKW

- Druk op de toets FM **(29)** of selecteer 'FM' met de toetsen SOURCE ◀▶ **(20)/(49)**.

Radiozenders instellen

De ontvangstfrequentie stelt u met de sprongtoetsen ◀◀ **(14)/(57)** en ▶▶ **(13)/(45)** in:

- Automatisch: Na lang indrukken (ca. een seconde) van de toets start het zoeken van de zenders in de gewenste richting (laat de toets dan los), tot de volgende zender met een voldoende hoog zendvermogen is gevonden.
- Handmatig: Telkens bij het aanraken van de toets wordt de frequentie met 0,05 MHz verhoogd of verlaagd.

Op het display **(16)** wordt de ingestelde frequentie weergegeven.

Als de zender een RDS-sigitaal overdraagt, verschijnt na enkele seconden de naam van de zender en evt. de radiotekst op het display **(16)**.

- Met de toets Ⓢ **(47)** kunt u de weergave van de RDS-informatie in de onderste regel op het display **(16)** wisselen tussen zendernaam, radiotekst, tijd en programmatype.

Bij zwakke zenders kunnen er in de stereomodus storingen ontstaan. In dat geval schakelt u door kort indrukken van de toets MODE **(12)/(58)** om naar mono.

DAB/DAB+

- Druk op de toets DAB **(28)**, of selecteer 'DAB' met de toetsen SOURCE ◀▶ **(20)/(49)**.

Het zoeken naar DAB-zenders start automatisch bij de eerste oproep van DAB. Daarbij worden de eerste 20 gevonden zenders in de geheugenlocaties 01-20 geplaatst.

- Indien nodig kunt u het zoeken altijd door kort indrukken van de toets SCAN **(35)** activeren.

Na afloop van het zoeken van de zenders wordt de eerste gevonden zender weergegeven.

Op het display **(16)** ziet u de naam van de zender en daaronder het nummer dat op dit moment wordt afgespeeld.

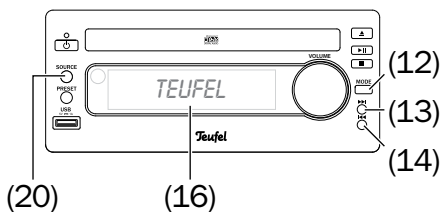

- Door kort indrukken van de toets **(47)** kunt u achter elkaar verdere informatie laten weer-geven: Programmatype, ensemble (zenderpakket), blok/frequentie, samplingrate, tijd/datum en signaalsterkte.

Zenders instellen

- U schakelt tussen de gevonden zenders met de sprongtoetsen **◀◀ (14)/(57)** en **▶▶ (13)/(45)**.

Zendergeheugen

Uw radio kan voor FM-ontvangst 20 zenders en voor DAB-ontvangst 30 zenders opslaan. De opgeslagen zenders kunt u later eenvoudig selecteren door op de toets te drukken.

Zender handmatig opslaan

Met de afstandsbediening:

1. Gewenste zenders zoals voorheen beschreven instellen.
2. Toets **SAVE (52)** kort indrukken
Op het display verschijnt de melding 'PROG', het geheugenlocatienummer knippert.
3. Met cijfer-toetsen 1...0 **(51)** het gewenste geheugenlocatienummer (01-20) invoeren. Met de toets '10+' **(53)** bereikt u de geheugenlocaties met dubbele cijfers. Op het display **(16)** verschijnt de melding 'P xx SAVE' (in plaats van 'xx' verschijnt het locatienummer). Op die manier wordt de zender opgeslagen.

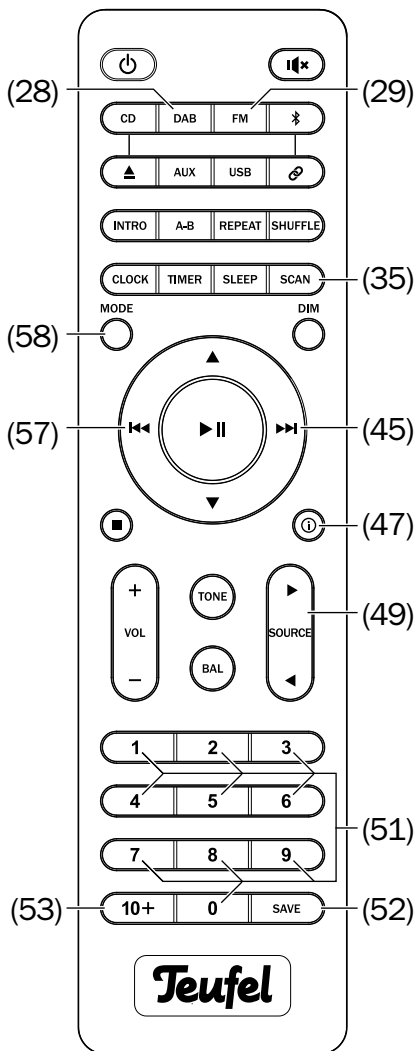

Na drie seconden zonder toetsbediening keert het apparaat terug naar normale modus.

Op het apparaat:

- Door lang indrukken van de toets PRESET **(19)** wordt de ingestelde zender op de volgende vrije geheugenlocatie opgeslagen.

Indien de zender al opgeslagen is, verschijnt de melding 'Already Saved'.

Zender automatisch opslaan

i Hiermee worden alle voorheen opgeslagen zenders gewist!

- Houd op de afstandsbediening de toets SCAN **(35)** of de Kombo 11 toets MODE **(12)** enkele seconden ingedrukt om het automatische zoeken van zenders te starten. Het apparaat slaat de eerste 20 zenders van het ontvangstbereik op. Vervolgens gaat de radio naar de zender op opslaglocatie 1.

Opslagen zenders selecteren

- De opgeslagen zenders kunt u met de cijfertoeetsen 1...0 **(51)** selecteren. Met de toets '10+' **(53)** bereikt u de geheugenlocaties met dubbele cijfers.
- Met de toetsen ▲ **(44)** en ▼ **(46)** bladert u door de lijst met opgeslagen zenders.
- Of u roept de geheugenlocaties door kort indrukken van de toets PRESET **(19)** achter elkaar op.

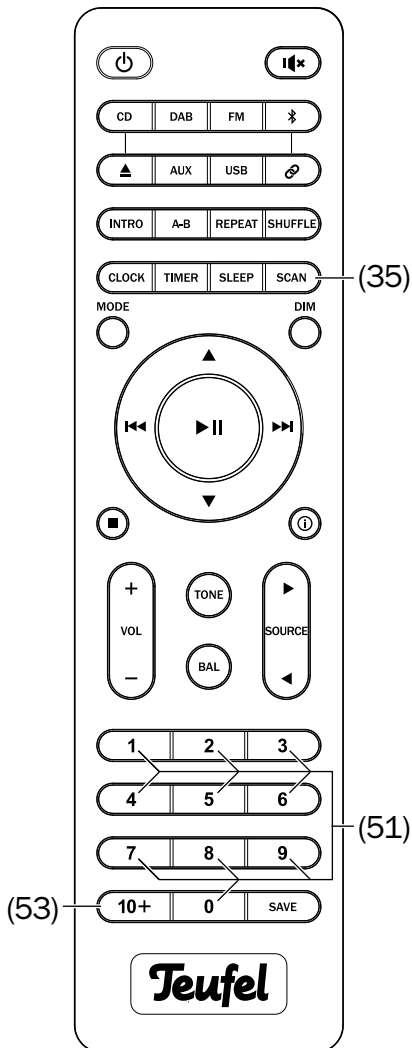
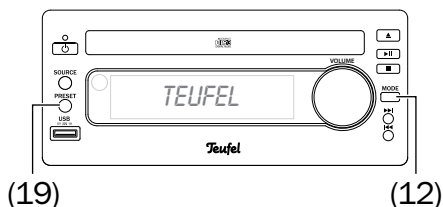

Bluetooth®-modus

Via Bluetooth® kunt u een draadloos compatibel afspeelapparaat met de Kombo 11 verbinden. De geluidsweergave van het afspeelapparaat gebeurt dan via de Kombo 11.

Het Bluetooth®-radiosysteem heeft een zendbereik van ongeveer 10 meter, dat wordt beïnvloed door muren en meubels. Indien de verbinding verbroken wordt, probeert de Kombo 11 een nieuwe verbinding tot stand te brengen tot u een andere bron selecteert.

LET OP

- *Gebruik de Bluetooth®-functie slechts op plaatsen waar draadloze transmissie is toegestaan.*
- *Gelieve erop te letten dat de Bluetooth® naargelang van het besturingssysteem van het afspeelapparaat verschillend kan reageren.*

Bluetooth®-opties

Afhankelijk van het apparaattype beschikt uw aangesloten apparaat/smartphone evt. over een menu voor Bluetooth®-opties, zoals afspelen van media. Hier kunt u de gewenste opties in- en uitschakelen. Meer informatie over de Bluetooth®-opties vindt u in de handleiding van uw afspeelapparaat/smartphone.

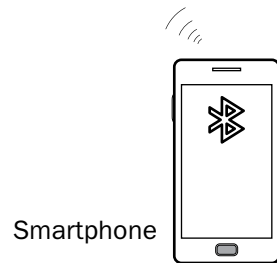
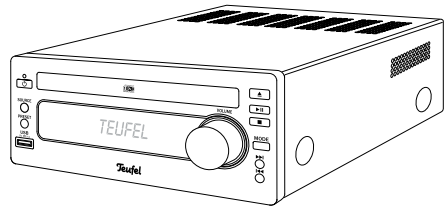

Koppelen (pairing)

Om het geluid van uw afspelerapparaat via Bluetooth® in uw Kombo 11 in te geven, moet u de apparaten met elkaar verbinden. Dat wordt “koppelen” of “pairing” genoemd.

1. Druk op de toets **⌘ (30)** of selecteer 'BT' met de toetsen SOURCE **◀▶ (20)/(49)**.
2. Om het koppelen te starten, drukt u kort op de toets **⌘ (31)**.
Op het display **(16)** knippert de melding 'Pairing'.
3. Schakel de Bluetooth®-functie op uw afspelerapparaat (bijv. smartphone) in.
4. Laat uw afspelerapparaat/ smartphone zoeken naar Bluetooth®-apparaten (zie de handleiding van het afspelerapparaat). In de lijst van gevonden apparaten zou na de zoekopdracht ook “Teufel KB 11 CR 19” moeten zijn vermeld.
5. Kies "Teufel KB 11 CR 19" uit de lijst van gevonden apparaten.
6. Als uw afspelerapparaat een code vraagt, geef dan “0000” (vier keer nul) in.

De koppeling is daarmee geslaagd. Op het display staat 'Connected' en alle geluiden die anders door uw aangesloten apparaat/smartphone afgespeeld zouden worden, worden nu door de Kombo 11 afgespeeld.

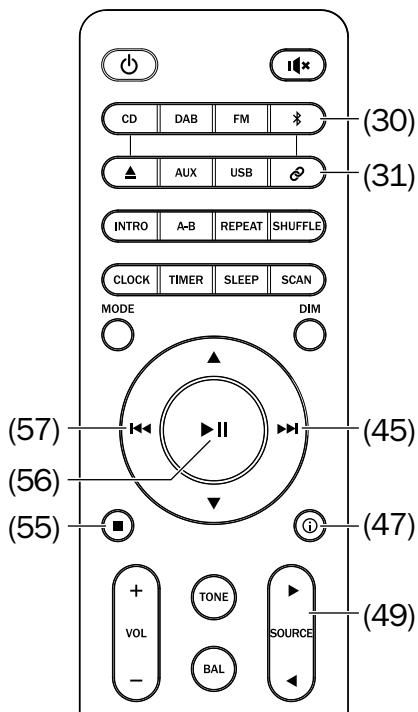
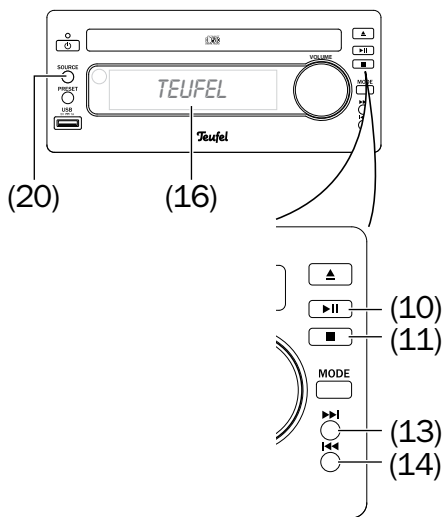

Weergave

 De volume-instelling van het afspeelapparaat heeft vaak ook een invloed op het volume van de Kombo 11.

1. Druk op de toets **⌘ (30)** of selecteer 'BT' met de toets SOURCE **◀▶ (20)/(49)**.
2. Schakel op uw bronapparaat de Bluetooth®-functie in.
3. Start de weergave aan uw bronapparaat.

U bedient de weergave aan uw bronapparaat. Een aantal functies kunt u ook met de Kombo 11 bedienen:

- Weergave onderbreken:
Toets **▶II (10)/(56)** kort indrukken.
- Weergave hervatten:
Toets **▶II (10)/(56)** opnieuw kort indrukken.
- Volgende titel weergeven:
Op toets **▶▶I (13)/(45)** tikken.
- Huidige titel opnieuw starten:
Op toets **I◀◀ (14)/(57)** tikken.
- Vorige titel weergeven: Klik twee keer op de toets **I◀◀ (14)/(57)**.
- Afspelen stoppen:
Druk op de toets **■ (11)/(55)**.
- Wanneer uw bronapparaat een smartphone is, wordt de Bluetooth®-verbinding bij een inkomend gesprek verbroken en kunt u zoals gewoonlijk telefoneren. Nadat u uw oproep heeft beëindigd, worden de geluiden opnieuw zoals voorheen omgeleid en door de Kombo 11 weergegeven.

Verbreken van de verbinding

Als u met uw aangesloten apparaat buiten het bereik van uw Kombo 11 komt, wordt de Bluetooth®-verbinding verbroken. Als u binnen de 120 seconden opnieuw binnen het zendbereik bent, wordt de verbinding automatisch hersteld.

De verbinding verbreken

Om de Bluetooth®-verbinding te beëindigen,

- schakelt u de Bluetooth®-functie van uw afspeelapparaat/smartphone uit of
- drukt u kort op de toets **⊗ (31)**, of
- selecteert op de Kombo 11 een andere bron.

Cd-modus

Gebruik alleen in de handel verkrijgbare cd's die voorzien zijn van een van de symbolen hiernaast.

De Kombo 11 kan normale cd's met een diameter van 80 en 120 mm lezen en daarop opgeslagen muziekbestanden van de formaten audio cd, mp3 en wma afspelen.

Zelfgebrande cd's zijn normaal gesproken leesbaar, maar er kunnen zich hier problemen voordoen door een te hoge brandsnelheid of defecte lege cd's.

⚠ VOORZICHTIG

Gevaar voor de gezondheid!



Wanneer de behuizing is geopend tijdens het gebruik, komt een onzichtbare laserstraal of een zichtbaar laserlicht vrij.

– Kijk niet in de straal, ook niet met optische instrumenten.

LET OP

Gevaar voor beschadiging!

- Plaats zeker niet meerdere cd's op elkaar.
- Plaats geen andere voorwerpen dan cd's.

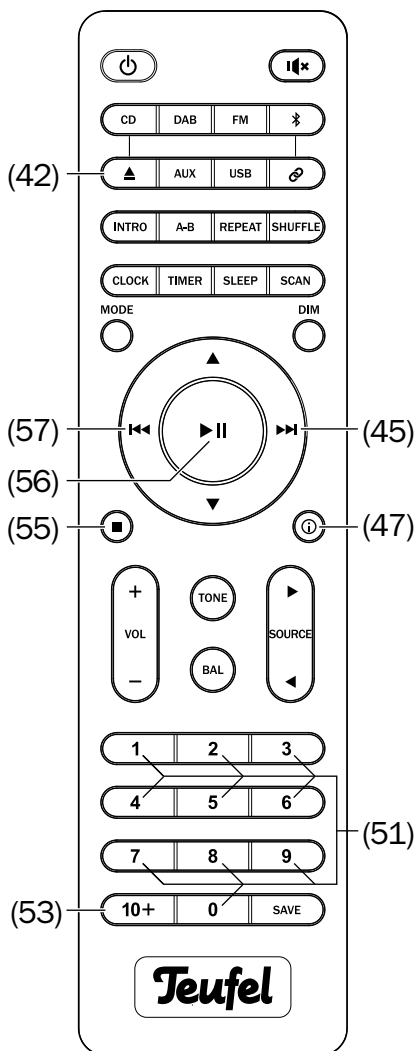

Disc afspelen

1. Druk op de toets **▲ (9)/(42)**. De cd-lade schuift naar voren naar buiten en als bron wordt 'CD' weergegeven.
2. Plaats de cd met de labelzijde naar boven voorzichtig in de uitsparing van de lade.
Let op: Na ongeveer 30 seconden zonder actie wordt de cd-lade automatisch gesloten.
3. Druk op de toets **▲ (9)/(42)**. De cd-lade wordt gesloten en op het display verschijnt de melding 'loading'.
Na een korte tijd start het afspelen automatisch.
Op het display ziet u het nummer van het muzieknummer en de verstreken tijd.
 - Met de toets **ⓘ (47)** kunt u verdere informatie over het muzieknummer oproepen.
 - Een bepaald muzieknummer roept u op door invoer van het nummer met de cijfertoetsen 1...0 **(51)**. Bij muzieknummers boven 9 eerst het decimaal door meer-

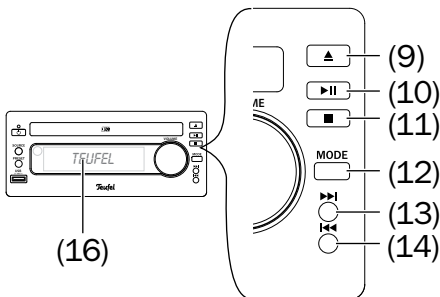

- dere keren indrukken van de toets 10+ **(53)** instellen en vervolgens met de cijfertoetsen 1...0 **(51)** het gewenste muzieknummer invoeren.
- Weergave onderbreken/voortzetten: Tik op de toets **▶|| (10)/(56)**.
- Volgende titel weergeven: Op toets **▶▶| (13)/(45)** tikken.
- Titel of album van voren af aan beginnen: Kort op toets **◀◀ (14)/(57)** tikken.
- Vorige titel of vorige album weergeven: Twee keer kort op toets **◀◀ (14)/(57)** tikken.
- Titels snel afspelen: Toets **◀◀ (13)/(45)** of **▶▶| (14)/(57)** indrukken en ingedrukt houden. Het geluid wordt uitgeschakeld en op het display **(16)** ziet u de verstreken tijd van het muzieknummer in sprongen van vier seconden.
Om de normale afspeelmodus voort te zetten, laat u de toets los.
- Indien er zich mappen op de cd bevinden, wisselt u van map met de toetsen **▲ (44)** en **▼ (46)**. Op het display ziet u kort het nummer van de map ('Axx') en het aantal nummers dat zich daarin bevindt ('Txxx').
- Weergave stoppen: Druk op de toets **■ (11)/(55)**. Nu ziet u op het display **(16)** het aantal mappen ('Axx') en muzieknummers (TO xx) op de cd.

Herhaling

U roept met de toets REPEAT **(34)** op de afstandsbediening of met de toets MODE **(12)** op het apparaat achter elkaar de volgende functies op, die op het display als melding in de onderste rand verschijnen:

- Geen weergave - normaal afspelen.
- REP – huidige nummer wordt eindeloos herhaald.
- REP ALB – alle titels in de huidige map van de cd worden eindeloos achter elkaar afgespeeld.
- REP ALL – alle titels van de cd worden in volgorde afgespeeld en daarna wordt weer met de eerste titel begonnen.

Gedeelte herhalen

- Om een gedeelte van een muzieknummer te herhalen, drukt u aan het begin van het gedeelte op de toets A-B **(39)**. Op het display verschijnt de melding 'A-'.
- Laat het afspelen tot het einde van het gedeelte lopen en druk vervolgens opnieuw op de toets A-B **(39)**. Het gemarkeerde gedeelte wordt nu eindeloos herhaald. Op het display staat de melding 'A-B'. Om de herhaling te beëindigen opnieuw op de toets A-B **(39)** drukken.

Toevallige weergave

Met de toets SHUFFLE **(33)** schakelt u het afspelen in willekeurige volgorde in en uit. Op het display staat de melding 'SHUF'.

Intro muzieknummer afspelen

Met de toets INTRO **(40)** schakelt u de intro-functie in en uit. Daarmee wordt van elk muzieknummer alleen de eerste 10 seconden afgespeeld. Daarna wordt het volgende nummer afgespeeld.

Cd uitwerpen

1. Druk op de toets **▲ (9)/(42)**. De cd-lade schuift naar voren naar buiten.
2. Verwijder de cd voorzichtig.
3. Druk op de toets **▲ (9)/(42)**. De cd-lade wordt gesloten. Na ongeveer 30 seconden zonder actie wordt de cd-lade automatisch gesloten.

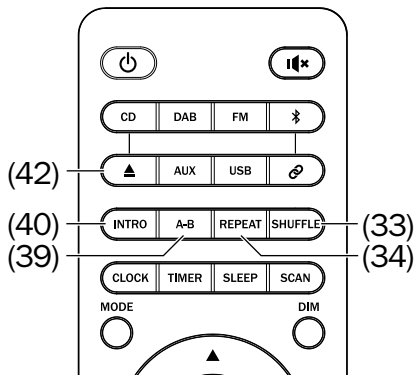
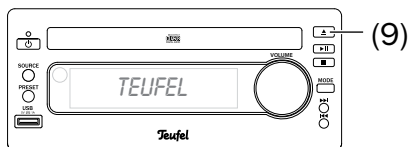

USB-weergave

De aansluiting USB **(18)** kan USB-sticks en USB-harde schijven van de specificaties USB 1.0 tot 3.0 in het formaat FAT32 met max. 32 GB lezen en daarop opgeslagen muziekbestanden van de formaten mp3 en wma afspelen. In maximaal 8 niveaus aan mappen kunnen tot 5.000 bestanden opgeslagen zijn.

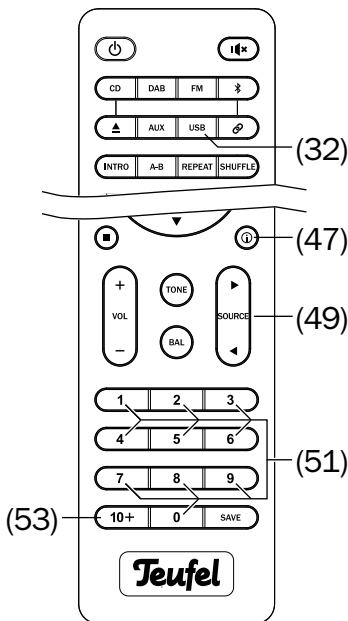
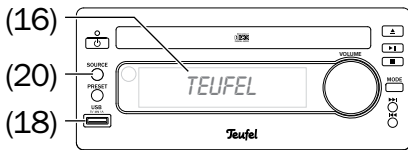

USB-apparaat verbinden en afspelen

1. Steek de stekker van uw USB-apparaat in de USB-aansluiting **(18)**. De stekker past slechts in één positie in de aansluiting.
2. Druk op de toets USB **(32)** of selecteer 'USB' met de toets SOURCE ◀ **(20)**/**(49)**.
3. De Kombo 11 leest het USB-apparaat in. Op het display **(16)** verschijnt de melding 'Loading'. Na korte tijd begint het afspelen automatisch.
Indien op het USB-apparaat geen af speelbare gegevens zijn gevonden, verschijnt er 'NO PLAY' op het display.
 - Op het display **(16)** ziet u de nummers van de muziknummers en de verstrekten tijd.
 - Met de toets **(47)** kunt u meer informatie over het muziknummer oproepen.
 - Een bepaald muziknummer roept u op door invoer van het nummer met de cijfertoetsen 1...0 **(51)**. Bij muziknummers boven 9 eerst het decimaal door meerdere keren indrukken van de toets 10+ **(53)** instellen en vervolgens met de cijfertoetsen 1...0 **(51)** het gewenste muziknummer invoeren.

- Weergave onderbreken/voortzetten: Tik op de toets ►|| (10)/(56).
- Volgende titel weergeven: Op toets ►► (13)/(45) tikken.
- Titel vanaf het begin afspelen: Kort op toets ◀◀ (14)/(57) tikken.
- Vorige titel of vorige album weergeven: Twee keer kort op toets ◀◀ (14)/(57) tikken.
- Titels snel afspelen: Toets ◀◀ (13)/(45) of ►► (14)/(57) indrukken en ingedrukt houden. Het geluid wordt uitgeschakeld en op het display (16) ziet u de verstreken tijd van het muzieknummer in sprongen van vier seconden. Om de normale afspeelmodus voort te zetten, laat u de toets los.
- Indien er zich mappen op de cd bevinden, wisselt u van map met de toetsen ▲ (44) en ▼ (46). Op het display ziet u kort het nummer van de map ('Axx') en het aantal nummers dat zich daarin bevindt ('Txxx').
- Weergave stoppen: Druk op de toets ■ (11)/(55). Nu ziet u op het display (16) het aantal mappen ('Axx') en muzieknummers (TO xx) op het USB-apparaat.

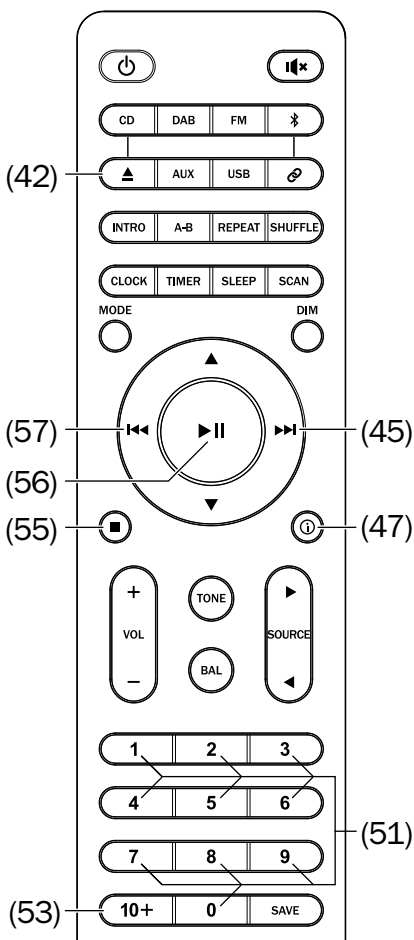
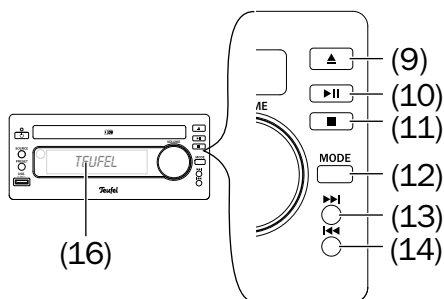

Herhaling

U roept met de toets REPEAT **(34)** op de afstandsbediening of met de toets MODE **(12)** op het apparaat achter elkaar de volgende functies op, die op het display als melding in de onderste rand verschijnen:

- Geen weergave - normaal afspelen.
- REP – huidige nummer wordt eindeloos herhaald.
- REP ALB – alle titels in de huidige map van de cd worden eindeloos achter elkaar afgespeeld.
- RREP ALL – alle titels van de cd worden in volgorde afgespeeld en daarna wordt weer met de eerste titel begonnen.

Gedeelte herhalen

Om een gedeelte van een muzieknummer te herhalen, drukt u aan het begin van het gedeelte op de toets A-B **(39)**. Laat het afspelen tot het einde van het gedeelte lopen en druk vervolgens opnieuw op de toets A-B **(39)**. Het gemarkeerde gedeelte wordt nu eindeloos herhaald en op het display staat de melding 'A-B'. Om de herhaling te beëindigen, drukt u opnieuw op de toets A-B **(39)**.

Toevallige weergave

Met de toets SHUFFLE **(33)** schakelt u het afspelen in willekeurige volgorde in en uit. Op het display staat de melding 'SHUF'.

Intro muzieknummer afspelen

Met de toets INTRO **(40)** schakelt u de intro-functie in en uit. Daarmee wordt van elk muzieknummer alleen de eerste 10 seconden afgespeeld. Daarna wordt het volgende nummer afgespeeld.

USB-apparaat verwijderen

LET OP

Gevaar voor beschadiging!

– *Verwijder het USB-apparaat nooit, wanneer het nog door de Kombo 11 wordt gebruikt!*

1. Beëindig het afspelen met de toets ■ **(11)/(55)**, of selecteer een andere bron.
2. Wacht ca. een seconde.
3. Trek de USB-stekker uit de aansluiting.

Klok

De geïntegreerde klok laat de huidige tijd op het display **(16)** zien. De klok kan handmatig worden ingesteld of automatisch door de radio. Bovendien is een slaapfunctie (tot 90 minuten) beschikbaar.

Tijd instellen

Automatisch via de radio

Stel een FM-radiozender met RDS-sigitaal of een DAB-radiozender in. Na enkele minuten ontvangt de Kombo 11 het tijdssigitaal van de radiozender en stelt de klok overeenkomstig in.

Handmatig

Indien geen geschikte radiozender te ontvangen is, kunt u de klok ook handmatig instellen:

1. Apparaat met toets **(21)/(59)** in stand-by-stand zetten.
2. Een keer kort de toets **CLOCK (38)** indrukken. Op het display wordt de huidige tijd weergegeven.
3. Gedurende drie seconden de toets **CLOCK (38)** indrukken. Op het display verschijnt kort de melding 'CLOCK SET' en daarna 'CLOCK 24' of 'CLOCK 12'.
4. Met de toetsen **▼ (46)** en **▲ (44)** de 24- of 12 uur-weergave instellen.
5. Een keer kort de toets **CLOCK (38)** indrukken. Op het display knippert het aantal uren.

6. Met de toetsen **▼ (46)** en **▲ (44)** het aantal uren instellen.
7. Een keer kort de toets **CLOCK (38)** indrukken. Op het display knippert nu het aantal minuten.
8. Met de toetsen **▼ (46)** en **▲ (44)** het aantal minuten instellen.
9. Een keer kort de toets **CLOCK (38)** indrukken. Daarmee is de tijd ingesteld.

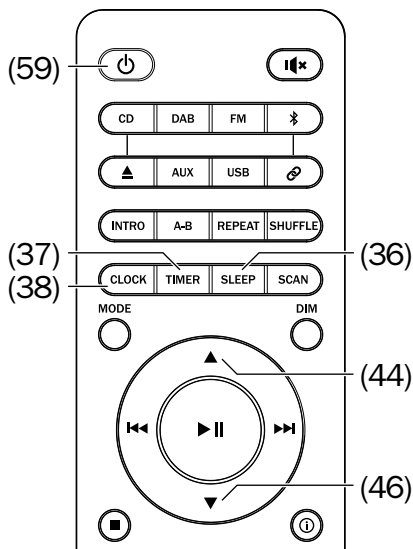
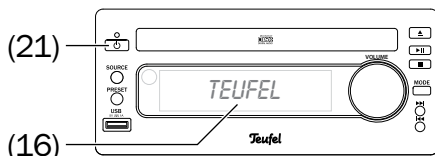

Tijd aflezen

Om de tijd af te lezen drukt u kort op de toets CLOCK **(38)**. Op het display verschijnt de tijd dan gedurende 3 of 90 seconden (in stand-by en in EcoPower-modus).

Timer-/wekkerfunctie

Met deze functie kunt u een inschakeltijd programmeren. Hiervoor moet de tijd eerst correct ingesteld zijn.

1. Apparaat met toets **⏻ (21)/(59)** in de stand-by-stand zetten. Indien het apparaat zich in de EcoPower-modus bevindt, kort de toets CLOCK **(38)** indrukken om de tijd weer te geven.
2. De toets TIMER **(37)** net zolang ingedrukt houden tot er op het display 'TIMER SET' verschijnt, gevolgd door de modus (bijv. 'USB').
3. Met de toetsen **▼ (46)** en **▲ (44)** de modus selecteren die bij het automatisch inschakelen actief moet zijn (bijv. 'DAB').
4. Een keer kort de toets TIMER **(37)** indrukken. Op het display wordt de inschakeltijd weergegeven, het aantal uren knippert.
5. Met de toetsen **▼ (46)** en **▲ (44)** het aantal uren instellen.
6. Een keer kort de toets TIMER **(37)** indrukken. Op het display knippert het aantal minuten.
7. Met de toetsen **▼ (46)** en **▲ (44)** het aantal minuten instellen.

8. Een keer kort de toets TIMER **(37)** indrukken. Op het display wordt het volume na het inschakelen weergegeven.
9. Met de toetsen **▼ (46)** en **▲ (44)** het gewenste volume invoeren.
10. Een keer kort de toets TIMER **(37)** indrukken.
De programmering is daarmee afgesloten.

Op het display is weer de huidige tijd te zien. Het timer-symbool **⌚** is zichtbaar en laat zien dat de functie geactiveerd is.

Het apparaat wordt met de geselecteerde modus op de geprogrammeerde tijd met het ingestelde volume ingeschakeld.

Timer-/wekkerfunctie in-/uitschakelen

1. Apparaat met toets **⏻ (21)/(59)** in de stand-by-stand zetten. Indien het apparaat zich in de EcoPower-modus bevindt, kort de toets CLOCK **(38)** indrukken om de tijd weer te geven.
2. Toets 27 'TIMER' kort indrukken om de timerfunctie in- en uit te schakelen:
Aan: Timer-symbool **⌚** wordt weergegeven
Uit: Timer-symbool **⌚** wordt niet weergegeven

Slaapfunctie

Met deze functie wordt de Kombo 11 na een vooraf ingestelde tijd uitgeschakeld.

1. Start de gewenste weergave.
2. Druk op de toets SLEEP **(36)**.
Op het display **(16)** verschijnt de melding 'Sleep 5 Min'.
3. Door meerdere keren de toets SLEEP **(36)** in te drukken, stelt u de gewenste tijd tussen 5 en 90 minuten in waarna het apparaat moet worden uitgeschakeld.
Met de instelling "Sleep Off" wordt de slaapfunctie uitgeschakeld.

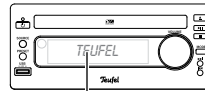

(16)

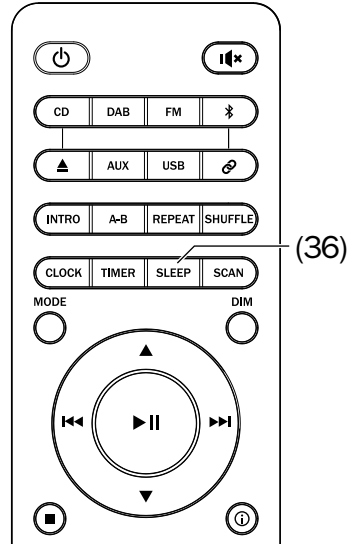

(36)

Reiniging en onderhoud

LET OP

Externe invloeden kunnen het apparaat beschadigen of vernielen.

- *Als het apparaat langere tijd onbeheerd is (bijv. tijdens vakantie) of als er onweer op komst is, moet u de voeding uit het stopcontact halen. Een plotseling optredende overdruk kan anders tot een defect leiden.*
- *Gebruik indien mogelijk uitsluitend helder water zonder reinigungsadditieven. Bij hardnekkige vlekken kunt u een mild sopje gebruiken.*
- *Gebruik in geen geval scherpe reinigungs middelen, spiritus, verdunners, benzine of iets gelijkaardigs. Zulke reinigungs middelen kunnen de gevoelige buitenkant van de behuizing beschadigen.*

- *Verwijder stof of lichte verontreinigingen bij voorkeur met een droog, zacht leren doekje.*
- *Wrijf sterke verontreinigingen met een licht bevochtigd doekje af. Zorg ervoor dat er geen vloeistof in de behuizing binnendringt.*
- *Veeg daarna de vochtige oppervlakken meteen met een zacht doekje af zonder druk uit te oefenen.*

Hulp bij storingen

De volgende opmerkingen moeten u helpen om storingen te verhelpen. Wanneer dit niet lukt, helpen onze uitvoerige FAQ's op onze website u zeker verder. Neem anders contact op met onze hotline (zie pagina 4). Neem de garantiebepalingen in acht.

Storing	Mogelijke oorzaak	Oplossing
Geen werking.	Geen stroomtoevoer.	Werking van het stopcontact met een ander apparaat controleren.
Het apparaat blijft stom.	Verkeerde bron geselecteerd.	Kies de juiste bron (zie pagina 19).
	Volume is ingesteld op "0".	Volume verhogen.
	Volume van het afspeelapparaat is te laag ingesteld.	Verhoog het volume van het afspeelapparaat voorzichtig.
Geen geluid bij Bluetooth®.	Geen Bluetooth®-verbinding.	Verbinding herstellen (zie pagina 26).
	Kombo 11 werd niet als weergavetoestel geselecteerd.	Selecteer op het afspeelapparaat "Teufel KB 11 CR 19" als weergavetoestel via Bluetooth®.
	Bluetooth®-verbinding door ander radiosysteem (bijv. draadloze telefoon, wifi) beïnvloed.	Kombo 11 en/of aangesloten apparaat op een andere plek neerzetten. Verplaats deze om te testen naar een andere kamer.
De subwoofer broemt.	Het brommende geluid wordt door elektrische storingen veroorzaakt.	Netfilter kopen en beide apparaten erop aansluiten.
	Het brommende geluid wordt veroorzaakt door een stekkerdoos.	Een andere stekkerdoos gebruiken of de subwoofer direct op het stopcontact aansluiten. Eventueel is het ook nuttig als u de netstekker andersom in het stopcontact steekt.

Er zit ruis in de weergave.	In principe is de Kombo 11 een zeer ruisarm systeem. Meestal "ontmaskert" het boxensysteem, dat in de hoge tonen een zeer goed oplossend vermogen heeft, de gebrekkige kwaliteit van een signaalbron (bijv. van MP3-bestanden).	Zorg ervoor dat van de bron een perfect signaal naar de Kombo 11 wordt gestuurd.
-----------------------------	---	--

Technische gegevens

Kombo 11

Afmetingen (b × h × d): 160 × 78 × 280 mm

Gewicht: 1,5 kg

Voeding

Naam fabrikant: Lautsprecher Teufel GmbH

Adres fabrikant: Budapester Straße 44
D-10787 Berlijn

Handelsregisternummer: HRB198813B

Modelnummer: Foshan Shunde GuanYuDa Power
Supply Co., Ltd. GM51-150300-2A

Input: 100–240 V~ / 50/60 Hz / 2,0 A

Output: 15,0 V DC / 3,0 A / 45,0 W

Gemiddelde efficiëntie
(bij laadtoestand van
25%, 50%, 75%, 100%): 87,7%

Efficiëntie bij lage lading (10%): 87,6%

Stroomverbruik tijdens
onbelast draaien: 0,06 W

In dit product worden de volgende radiofrequentiebanden en radiozendvermogens gebruikt:

Radionetwerk	Frequentiebanden in Mhz	Zendvermogen in mW/dBm
Bluetooth®	2.400-2.483,5	2,5/4

Verdere technische gegevens staan op onze website.
Technische wijzigingen voorbehouden!

Conformiteitsverklaring

 Lautsprecher Teufel GmbH verklaart dat dit product voldoet aan de richtlijn 2014/53/EU. De volledige tekst van de EU-conformiteitsverklaring vindt u op de volgende internetadressen:

www.teufel.de/konformitaetserklaerungen

www.teufelaudio.com/declaration-of-conformity

Verwijdering



Afgedankte apparaten mogen niet bij het huisvuil belanden!

 Elektrische apparaten bevatten schadelijke stoffen en waardevolle middelen.

Elke gebruiker is daarom wettelijk verplicht oude elektrische apparaten af te geven bij een erkend inzamelpunt. Op die manier worden ze verwerkt op een milieuvriendelijke manier waarbij de hulpbronnen gespaard worden.

U kunt oude elektrische apparaten gratis afgeven bij het plaatselijke recycling-/containerpark.

Voor meer informatie over dit thema dient u zich direct tot uw handelaar te wenden.



**Batterijen en accu's
mogen niet bij het
huisvuil belanden!**

Elke gebruiker is wettelijk verplicht alle batterijen en accu's, of ze nu schadelijke stoffen*) bevatten of niet, bij een inzamelpunt van zijn gemeente of staddeel of in de winkel af te geven, zodat ze op een milieuvriendelijke manier kunnen worden verwerkt.

Batterijen en accu's mogen alleen in ontladen toestand worden ingeleverd!

*) gemarkeerd met:

Cd = cadmium,

Hg = kwik,

Pb = lood

Teufel

Gelieve u te richten tot onze klantenservice voor vragen, suggesties of kritiek:

Lautsprecher Teufel GmbH

BIKINI Berlin

Budapester Straße 44

10787 Berlin (Germany)

Telefoon: +31 20 8083195

Online-support: www.teufelaudio.nl/klantenservice

Contactformulier: www.teufelaudio.nl/contact

Alle gegevens zonder garantie.

Technische wijzigingen, tikfouten en vergissingen voorbehouden.