

# hombli

---

Smart Water Controller 2  
Manual





## Thanks for your purchase!

We are glad you chose the Hombli Smart Water Controller 2! This device takes care of your garden's water needs while you can relax. Use the Hombli app to easily set watering schedules, timers, or check water usage. In this manual you will find a clear explanation of the steps you need to follow to successfully install your Smart Water Controller 2. Need extra help? Visit the support page on our website: [support.hombli.com](https://support.hombli.com)

### **Merci pour votre achat !**

*Nous sommes heureux que vous ayez choisi le Hombli Smart Water Controller 2 ! Cet appareil prend en charge les besoins en eau de votre jardin pendant que vous vous détendez. Utilisez l'application Hombli pour définir facilement des programmes d'arrosage, des minuteries ou vérifier la consommation d'eau. Dans ce manuel, vous trouverez une explication claire des étapes à suivre pour installer avec succès votre Smart Water Controller 2. Besoin d'aide supplémentaire ? Visitez la page d'assistance sur notre site web : [support.hombli.com](https://support.hombli.com)*

### **Danke für Ihren Kauf!**

*Wir freuen uns, dass Sie sich für den Hombli Smart Water Controller 2 entschieden haben! Dieses Gerät kümmert sich um den Wasserbedarf Ihres Gartens, während Sie sich entspannen können. Mit der Hombli App können Sie ganz einfach Bewässerungszeitpläne und Timer einstellen oder den Wasserverbrauch überprüfen. In dieser Anleitung finden Sie eine klare Erklärung der Schritte, die Sie befolgen müssen, um Ihren Smart Water Controller 2 erfolgreich zu installieren. Benötigen Sie zusätzliche Hilfe? Besuchen Sie die Support-Seite auf unserer Website: [support.hombli.com](https://support.hombli.com)*

### **¡Gracias por habernos elegido!**

*¡Nos alegramos de que haya elegido el Hombli Smart Water Controller 2! Este dispositivo se encarga de las necesidades de agua de su jardín mientras usted puede relajarse. Utilice la aplicación Hombli para establecer fácilmente programas de riego, temporizadores o comprobar el uso del agua. En este manual encontrará una explicación clara de los pasos que debe seguir para instalar correctamente su Smart Water Controller 2. ¿Necesita más ayuda? Visite la página de asistencia de nuestro sitio web: [support.hombli.com](https://support.hombli.com)*

### **Grazie per averci scelto!**

*Siamo lieti che abbiate scelto lo Smart Water Controller 2 di Hombli! Questo dispositivo si prende cura delle esigenze idriche del vostro giardino mentre voi vi rilassate. Utilizzate l'app Hombli per impostare facilmente i programmi di irrigazione, i timer o controllare l'utilizzo dell'acqua. In questo manuale troverete una spiegazione chiara dei passaggi da seguire per installare con successo il vostro Smart Water Controller 2. Avete bisogno di ulteriore aiuto? Visitate la pagina di supporto sul nostro sito web: [support.hombli.com](https://support.hombli.com)*

### **Bedankt voor je aankoop!**

*We zijn blij dat je hebt gekozen voor de Hombli Smart Water Controller 2! Dit apparaat zorgt voor de waterbehoeften van je tuin terwijl jij kunt ontspannen. Gebruik de Hombli-app om eenvoudig bewateringsschema's, timers of watergebruik in te stellen of te controleren. In deze handleiding vind je een duidelijke uitleg van de stappen die je moet volgen om je Smart Water-Controller 2 succesvol te installeren. Heb je extra hulp nodig? Bezoek de ondersteuningspagina op onze website: [support.hombli.com](https://support.hombli.com).*

## Content

Follow the steps below in order to successfully install the Smart Water Controller 2.  
Some steps are optional

1. Pairing the Smart Water Controller 2 to the Hombli app
2. Installing the Smart Water Controller 2
3. Connect to a water tap
4. Using the Hombli app
5. Setting watering schedules
6. Connect to Google and Alexa **optional**
7. Inspiration
8. Troubleshooting

## Contenu

*Suivez les étapes ci-dessous afin d'installer avec succès le Smart Water Controller. Certaines étapes sont facultatives.*

1. Appairage du Smart Water Controller 2 à l'application Hombli
2. Installation du contrôleur d'eau intelligent 2
3. Connectez-vous à un robinet d'eau
4. Utilisation de l'application Hombli
5. Réglage des horaires d'arrosage
6. Se connecter à Google et Alexa **facultatif**
7. Inspiration
8. Dépannage

## Inhalt

*Folgen Sie den Anweisungen, um den Smart Water Controller 2 erfolgreich zu installieren. Einige Schritte sind optional.*

1. Koppeln des Smart Water Controllers 2 mit der Hombli App
2. Installieren des Smart Water Controllers 2
3. Verbindung mit einem Wasserhahn
4. Verwendung der Hombli App
5. Bewässerungspläne erstellen
6. Mit Google Assistant oder Alexa verbinden **facultatif**
7. Tipps
8. Problemlösung

## Contenido

*Seguir estos pasos en orden para instalar correctamente su Smart Water Controller 2.  
Algunos pasos son opcionales.*

1. Emparejar el Smart Water Controller 2 con la aplicación Hombli
2. Instalación del controlador de agua inteligente 2
3. Conectar al grifo
4. Uso de la aplicación Hombli
5. Configuración de programas de riego
6. Conexión a Google y Alexa **opcional**
7. Inspiración
8. Solución de problemas

## Contenuto

*Segui questi passaggi in ordine per installare correttamente Smart Water Controller 2.  
Alcuni step sono facoltativi.*

1. Accoppiamento dello Smart Water Controller 2 all'app Hombli
2. Installazione del programmatore d'acqua intelligente 2
3. Collegamento al rubinetto
4. Utilizzo dell'app Hombli
5. Impostazione di programmi d'irrigazione
6. Connessione a Google e Alexa **opzionale**
7. Ispirazione
8. Troubleshooting

## Inhoud

*Volg de onderstaande stappen om de Smart Water Controller 2 te installeren.  
Sommige stappen zijn optioneel.*

1. De Smart Water Controller 2 koppelen aan de Hombli app
2. De Smart Water Controller installeren 2
3. Installatie op een kraan
4. De Hombli app gebruiken
5. Bewateringsschema's instellen
6. Verbinden met Google en Alexa **optioneel**
7. Inspiratie
8. Problemen oplossen

## What's in the box?

1. Smart Water Controller 2
2. Tap adapter
3. Battery holder

### Qu'y a-t-il dans la boîte?

1. *Smart Water Controller 2*
2. *Adaptateur de robinet*
3. *Compartment à piles*

### Cosa c'è nella scatola?

1. *Smart Water Controller 2*
2. *Adattatore rubinetto*
3. *Vano batteria*

### Was ist in der Box?

1. *Smart Water Controller 2*
2. *Wasserhahn-Adapter*
3. *Batteriefach*

### Wat zit er in de doos?

1. *Smart Water Controller 2*
2. *Kraanadapter*
3. *Batterijhouder*

### ¿Qué hay en la caja?

1. *Smart Water Controller 2*
2. *Adaptador de grifo*
3. *Compartimento de la batería*

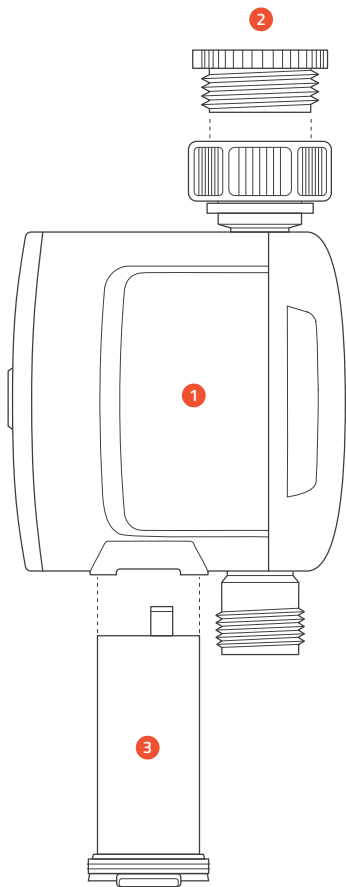

## 1. Pairing the Smart Water Controller 2 to the Hombli app

The Smart Water Controller 2 can be paired in two ways, to the Hombli app directly through Bluetooth or via the Hombli Smart Bluetooth Bridge. If you pair the Smart Water Controller 2 to the Smart Bluetooth Bridge, you will also be able to control the water flow from anywhere, creating automated scenarios and use voice assistants such as Google, Alexa and Siri.

### ***Appairage du Smart Water Controller 2 à l'application Hombli***

*Le Smart Water Controller 2 peut être couplé de deux manières, à l'application Hombli directement via Bluetooth ou via le Smart Bluetooth Bridge de Hombli. Si vous apparez le Smart Water Controller 2 au Smart Bluetooth Bridge, vous pourrez également contrôler le débit d'eau depuis n'importe où, créer des scénarios automatisés et utiliser des assistants vocaux tels que Google, Alexa et Siri.*

### ***Koppeln des Smart Water Controllers 2 mit der Hombli App***

*Der Smart Water Controller 2 kann auf zwei Arten mit der Hombli App gekoppelt werden: direkt über Bluetooth oder über die Hombli Smart Bluetooth Bridge. Wenn Sie den Smart Water Controller 2 mit der Smart Bluetooth Bridge koppeln, können Sie den Wasserfluss von überall aus steuern, automatisierte Szenarien erstellen und Sprachassistenten wie Google, Alexa und Siri nutzen.*

### ***Emparejar el Smart Water Controller 2 con la aplicación Hombli***

*El Smart Water Controller 2 se puede emparejar de dos formas, a la app Hombli directamente a través de Bluetooth o a través del Hombli Smart Bluetooth Bridge. Si empareja el Smart Water Controller 2 al Smart Bluetooth Bridge, también podrá controlar el caudal de agua desde cualquier lugar, crear escenarios automatizados y utilizar asistentes de voz como Google, Alexa y Siri.*

### ***Accoppiamento dello Smart Water Controller 2 all'app Hombli***

*Lo Smart Water Controller 2 può essere accoppiato in due modi: all'app Hombli direttamente tramite Bluetooth o tramite lo Smart Bluetooth Bridge Hombli. Se si associa lo Smart Water Controller 2 allo Smart Bluetooth Bridge, sarà possibile controllare il flusso d'acqua da qualsiasi luogo, creare scenari automatizzati e utilizzare assistenti vocali come Google, Alexa e Siri.*

### ***De Smart Water Controller 2 koppelen aan de Hombli app***

*De Smart Water Controller 2 kan op twee manieren worden gekoppeld, aan de Hombli app direct via Bluetooth of via de Hombli Smart Bluetooth Bridge. Als je de Smart Water Controller 2 koppelt aan de Smart Bluetooth Bridge, kun je ook de waterstroom vanaf elke plek bedienen, geautomatiseerde scenario's creëren en spraakassistenten zoals Google, Alexa en Siri gebruiken.*



## 1.1 Pairing with the Hombli Smart Bluetooth Bridge

Make sure you have installed the Hombli app and the Hombli Smart Bluetooth Bridge before pairing the Smart Water Controller 2 via this method. Please refer to the manual of the Smart Bluetooth Bridge for instructions. If the Bluetooth Bridge has been installed, follow the next steps to complete the pairing.

### **Appairage avec le Smart Bluetooth Bridge de Hombli**

*Assurez-vous d'avoir installé l'application Hombli et le Smart Bluetooth Bridge Hombli avant d'appairer le contrôleur d'eau intelligent 2 via cette méthode. Veuillez vous référer au manuel du Smart Bluetooth Bridge pour les instructions. Si le pont Bluetooth a été installé, suivez les étapes suivantes pour compléter l'appairage.*

### **Pairing mit der Hombli Smart Bluetooth Bridge**

*Stellen Sie sicher, dass Sie die Hombli App und die Hombli Smart Bluetooth Bridge installiert haben, bevor Sie den Smart Water Controller 2 mit dieser Methode koppeln. Eine Anleitung dazu finden Sie im Handbuch der Smart Bluetooth Bridge. Wenn die Bluetooth Bridge installiert wurde, folgen Sie den nächsten Schritten, um die Kopplung abzuschließen.*

### **Emparejamiento con el Hombli Smart Bluetooth Bridge**

*Asegúrese de haber instalado la aplicación Hombli y el Hombli Smart Bluetooth Bridge antes de emparejar el Smart Water Controller 2 mediante este método. Consulte el manual del Smart Bluetooth Bridge para obtener instrucciones. Si ya ha instalado el puente Bluetooth, siga los pasos siguientes para completar el emparejamiento.*

### **Accoppiamento con lo Smart Bluetooth Bridge Hombli**

*Assicurarsi di aver installato l'app Hombli e lo Smart Bluetooth Bridge Hombli prima di accoppiare lo Smart Water Controller 2 con questo metodo. Per le istruzioni, consultare il manuale dello Smart Bluetooth Bridge. Se il ponte Bluetooth è stato installato, seguire i passaggi successivi per completare l'accoppiamento.*

### **Koppelen met de Hombli Smart Bluetooth Bridge**

*Zorg ervoor dat je de Hombli app en de Hombli Smart Bluetooth Bridge hebt geïnstalleerd voordat je de Smart Water Controller 2 via deze methode koppelt. Raadpleeg de handleiding van de Smart Bluetooth Bridge voor instructies. Als de Bluetooth Bridge is geïnstalleerd, volg dan de volgende stappen om de koppeling te voltooien.*

### 1.1.1 Turn on the Bluetooth on your phone

*Activez le Bluetooth sur votre portable. / Aktivieren Sie die Bluetooth-Verbindung auf Ihrem Smartphone. / Active el Bluetooth en su Smartphone / Attiva il Bluetooth del tuo Smartphone / Schakel Bluetooth in op uw telefoon*



### 1.1.2 Open the Hombli app and select the Bluetooth Bridge

*Ouvrez l'application Hombli et sélectionnez Bluetooth Bridge.  
/ Öffnen Sie die Bluetooth Bridge. / Abra la app Hombli y  
seleccione el Bluetooth Bridge / Apri l'app Hombli e seleziona  
il Bluetooth Bridge / Open de Hombli app en selecteer de  
Bluetooth Bridge*

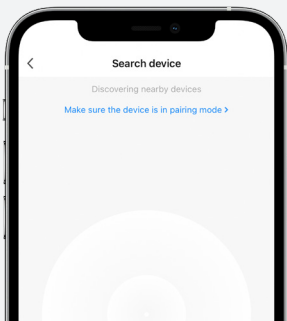
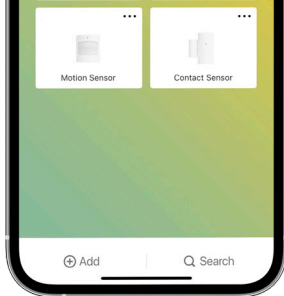

### 1.1.3 Tap "Search new device" to add the Smart Water Controller 2

*Tapez sur "Rechercher un nouvel appareil" pour ajouter le  
Smart Water Controller 2. / Tippen Sie auf "Neues Gerät  
suchen", um den Smart Water Controller 2 hinzuzufügen.  
/ Pulse "Buscar nuevo dispositivo" para añadir el Smart  
Water Controller 2 / Toccare "Cerca nuovo dispositivo" per  
aggiungere il controllore Smart Water 2. / Tik op "Zoek nieuw  
apparaat" om de Smart Water Controller 2 toe te voegen.*

### 1.1.4 Follow the instructions in the app

*Suivez les instructions de l'application. / Befolgen Sie  
die Anweisungen der App. / Siga las instrucciones en la  
app. / Segui le istruzioni nell'app. / Volg de instructies  
in de app*

## 1.2 Pairing without the Hombli Smart Bluetooth Bridge

If this is your first time installing a Hombli product, please follow all steps below to pair your Smart Water Controller 2 to the Hombli app without the Bluetooth Bridge. Are you already familiar with Hombli and the app? Then you may skip to 1.2.4

### **Appairage sans le Smart Bluetooth Bridge de Hombli**

*Si c'est la première fois que vous installez un produit Hombli, veuillez suivre toutes les étapes ci-dessous pour appairer votre Smart Water Controller 2 à l'application Hombli sans le pont Bluetooth. Vous êtes déjà familiarisé avec Hombli et l'application ? Dans ce cas, vous pouvez passer directement à la section 1.2.4.*

### **Kopplung ohne die Hombli Smart Bluetooth Bridge**

*Wenn Sie zum ersten Mal ein Hombli Produkt installieren, befolgen Sie bitte alle nachfolgenden Schritte, um den Hombli Sind Sie bereits mit Hombli und der App vertraut? Dann können Sie mit 1.2.4 weitermachen.*

### **Emparejamiento sin el Hombli Smart Bluetooth Bridge**

*Si es la primera vez que instala un producto Hombli, siga todos los pasos que se indican a continuación para emparejar el Smart Water Controller 2 con la aplicación Hombli sin el puente Bluetooth. ¿Ya estás familiarizado con Hombli y la aplicación? Entonces puedes pasar a 1.2.4*

### **Accoppiamento senza il ponte Smart Bluetooth Hombli**

*Se è la prima volta che si installa un prodotto Hombli, seguire tutti i passaggi indicati di seguito per associare lo Smart Water Controller 2 all'app Hombli senza il ponte Bluetooth. Conoscete già Hombli e l'app? Allora potete passare al punto 1.2.4.*

### **Koppelen zonder de Hombli Smart Bluetooth Bridge**

*Als dit de eerste keer is dat je een Hombli product installeert, volg dan alle onderstaande stappen om je Smart Water Controller 2 te koppelen aan de Hombli app zonder de Bluetooth Bridge. Ben je al bekend met Hombli en de app? Dan kunt u overslaan naar 1.2.4*

### 1.2.1 Download the Hombli App

*Télécharger l'application Hombli / Laden Sie die Hombli App herunter / Descargue la app Hombli / Scarica l'app Hombli / Download de Hombli app*

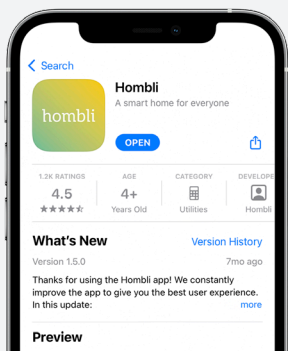

### 1.2.2 Create an account and log in

*Cr er un compte et se connecter / Erstellen Sie ein Konto und melden Sie sich an / Cree una cuenta y inicie la sesi n / Crea un account e effettua il log in / Maak een account aan en log in*

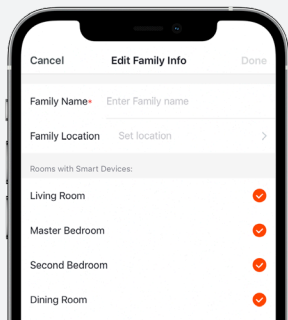
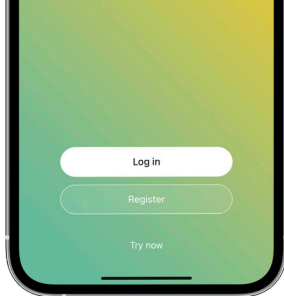

### 1.2.3 Create a family

*Cr er une famille / Erstellen Sie eine Familie / Cree un hogar / Crea una familia / Creer een familie*

### 1.2.4 Turn on the Bluetooth on your phone

*Cr er un compte et se connecter / Erstellen Sie ein Konto und melden Sie sich an / Cree una cuenta y inicie la sesi n / Crea un account e effettua il log in / Maak een account aan en log in*



### 1.2.5 Tap "Add Device" or "+" and select the Smart Water Controller 2 from the Outdoor category

Tapez sur "Add Device" ou "+" et sélectionnez le Smart Water Controller 2 dans la catégorie Outdoor. / Tippen Sie auf "Gerät hinzufügen" oder "+" und wählen Sie den Smart Water Controller 2 aus der Kategorie Outdoor. / Pulse "Añadir dispositivo" o "+" y seleccione el Smart Water Controller 2 de la categoría Exterior. / Toccare "Aggiungi dispositivo" o "+" e selezionare il programmatore Smart Water Controller 2 dalla categoria Outdoor. / Tik op "Add Device" of "+" en selecteer de Smart Water Controller 2 uit de Outdoor categorie.

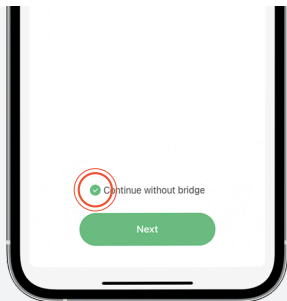

### 1.2.6 Tap "continue without Bridge"

Tapez sur "continuer sans pont" / Tippen Sie auf "Weiter ohne Brücke" / Pulse "Continuar sin Bridge" / Toccare "continua senza ponte" / Tik op "doorgaan zonder Bridge"

**Note:** you cannot control the Smart Water Controller with the Hombli app directly without an active Bluetooth connection.

**Remarque:** vous ne pouvez pas contrôler le Smart Water Controller 2 directement avec l'application Hombli sans une connexion Bluetooth active.

**Hinweis:** Ohne aktive Bluetooth-Verbindung können Sie den Smart Water Controller 2 nicht direkt mit der Hombli App steuern.

**Nota:** no puedes controlar el Smart Water Controller 2 con la app Hombli directamente sin una conexión Bluetooth activa.

**Nota:** non è possibile controllare direttamente lo Smart Water Controller 2 con l'app Hombli senza una connessione Bluetooth attiva.

**Opmerking:** u kunt de Smart Water Controller 2 niet rechtstreeks met de Hombli app bedienen zonder een actieve Bluetooth-verbinding.

### 1.3 Insert 4x AA batteries, and the LED on the Smart Water Controller 2 will start to flash rapidly

*Insérez 4 piles AA, et le voyant du Smart Water Controller 2 commencera à clignoter rapidement / Legen Sie 4 AA-Batterien ein. Die LED-Leuchte des Smart Water Controller 2s beginnt schnell zu blinken / Inserte las 4 pilas AA y el LED del Smart Water Controller 2 empezará a parpadear rápidamente / Inserisci le 4 batterie AA e il LED dello Smart Water Controller 2 inizierà a lampeggiare rapidamente / Plaats 4x AA batterijen. De LED op de Smart Water Controller 2 begint nu snel te knipperen*

**Note: Is the LED not flashing rapidly? Press and hold the power button for 5 seconds**

*Remarque : Le voyant ne clignote-t-il pas rapidement ? Appuyez et maintenez le bouton d'alimentation pendant 5 secondes / Hinweis: Blinkt die LED-Leuchte nicht? Halten Sie den Power-Schalter 5 Sekunden lang gedrückt / Nota: ¿El LED no parpadea? Apriete el botón de encendido/apagado durante 5 segundos / Nota bene: Il LED non lampeggia rapidamente? Mantieni premuto il tasto di accensione per 5 secondi / Opmerking: knippert de LED niet snel? Houd dan de aan/uitknop gedurende 5 seconden ingedrukt*

### 1.4 Follow the instructions in the app

*Suivez les instructions de l'application. / Befolgen Sie die Anweisungen der App. / Siga las instrucciones en la app. / Segui le istruzioni nell'app. / Volg de instructies in de app*

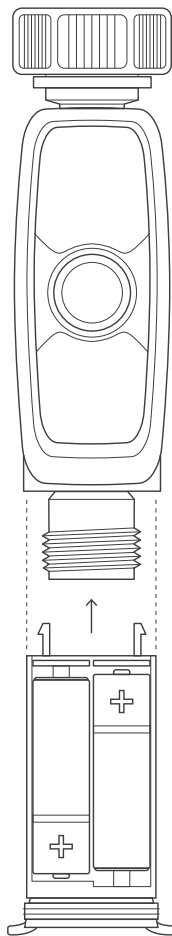

**Note: Want to reset the device? Follow the steps below:**

- Remove the batteries
- While holding the main button, insert the batteries again
- The indicator will light up in red to indicate it has restored factory settings

**Remarque : Vous voulez réinitialiser l'appareil ? Suivez les étapes ci-dessous :**

- Retirer les piles
- Tout en maintenant le bouton principal, insérez à nouveau les piles.
- L'indicateur s'allume en rouge pour indiquer qu'il a restauré les paramètres d'usine.

**Hinweis: Möchten Sie das Gerät zurücksetzen? Führen Sie die folgenden Schritte aus:**

- Entfernen Sie die Batterien.
- Halten Sie den Power-Schalter gedrückt, während Sie die Batterien wieder einlegen.
- Die Statusleuchte leuchtet rot, wenn das Gerät auf die Werkseinstellungen zurückgesetzt wurde.

**Nota: ¿Quiere restablecer el dispositivo? Siga estos pasos:**

- Quite las pilas.
- Mientras aprieta el botón principal vuelva a insertar las pilas.
- El indicador luminoso se volverá rojo para señalar que los ajustes de fábrica se han restablecido.

**Nota: Vuoi resettare il dispositivo? Segui i passaggi sottostanti:**

- Rimuovi le batterie.
- Mentre mantieni premuto il tasto principale, inserisci nuovamente le batterie.
- L'indicatore luminoso diventerà rosso per confermare che le impostazioni di fabbrica sono state reimpostate.

**Opmerking: Wil je de Smart Water Controller 2 resetten? Volg de onderstaande stappen:**

- Verwijder de batterijen
- Plaats de batterijen opnieuw, terwijl je de knop op de Water Controller ingedrukt houdt
- De indicator zal rood oplichten om aan te geven dat de fabrieksinstellingen zijn hersteld

### 3. Connect to a water tap

Follow the steps below to attach the Smart Water Controller 2 to your water tap.

#### **Installez-le sur un robinet d'eau**

*Suivez les étapes ci-dessous pour fixer le Water Controller à votre robinet d'eau.*

#### **Anschluss an einen Wasserhahn**

*Folgen Sie den Anweisungen, um den Smart Water Controller 2 mit einem Wasserhahn zu verbinden.*

#### **Conectar al grifo**

*Siga los pasos aquí abajo para acoplar el Smart Water Controller 2 al grifo.*

#### **Collegamento al rubinetto**

*Segui i passaggi sottostanti per attaccare lo Smart Water Controller 2 al rubinetto.*

#### **Installatie op een kraan**

*Volg de onderstaande stappen om de Smart Water Controller 2 op een kraan aan te sluiten.*

#### **Note: This device is compatible with G1" (33.3mm) and G3/4" (26.5mm) threads**

*Remarque : ce dispositif est compatible avec les filetages de 1" (33,3 mm) et 3/4" (26,5 mm) / Hinweis: Dieses Gerät ist mit 33,3 mm (G 1")-Gewinden und 26,5 mm (G 3/4")-Gewinden kompatibel / Nota: Este dispositivo es compatible con adaptadores de 1" (33,3mm) y 3/4" (26,5mm) / Nota bene: Questo dispositivo è compatibile con raccordi da 1" (33,3mm) e 3/4" (26,5mm) / Opmerking: Dit apparaat is compatibel met 1" (33,3 mm) en 3/4" (26,5 mm) schroefdraad.*



### 3.1 Screw the Smart Water Controller to the water tap with the tap adapter

*Vissez le Smart Water Controller 2 au robinet d'eau avec le filetage. / Schrauben Sie den Smart Water Controller 2 mit dem Gewinde auf den Wasserhahn. / Enrosque su Smart Water Controller 2 al grifo con el adaptador. / Avvita lo Smart Water Controller 2 al rubinetto dell'acqua con il raccordo. / Schroef de Smart Water Controller 2 op de waterkraan met de schroefdraad.*

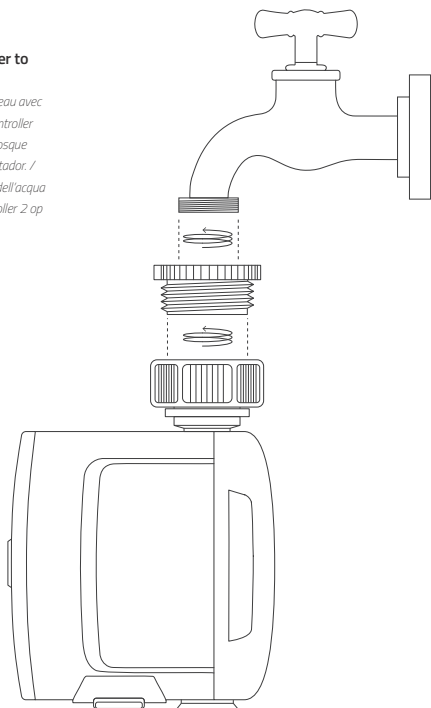

### 3.2 Screw the water hose to the Smart Water Controller 2

*Vissez le tuyau d'eau au Smart Water Controller 2 / Verbinden Sie den Schlauch mit dem Smart Water Controller 2 / Atornille la tubería del agua al Smart Water Controller 2 / Avvita il tubo dell'acqua allo Smart Water Controller 2 / Schroef de tuinslang op de Smart Water Controller 2*

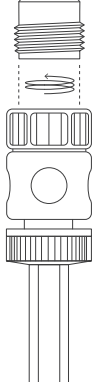

## 4. Using the app

Here we explain what all icons mean in the Smart Water Controller 2 app interface.

### **Utilisation de l'application**

*Nous expliquons ici la signification de toutes les icônes de l'interface de l'application.*

### **Benutzung der App**

*Im Folgenden finden Sie die Bedeutungen der verschiedenen Symbole der App-Bedienoberfläche des Smart Water Controller 2s.*

### **Cómo se usa la app**

*Aquí le explicamos qué significan los iconos de la interfaz de la app de su Smart Water Controller 2.*

### **Come usare l'app**

*Di seguito ti spieghiamo cosa significano le icone nell'interfaccia dell'app del tuo Smart Water Controller 2.*

### **De app gebruiken**

*Hier leggen we uit wat alle icoontjes betekenen in de Smart Water Controller 2 app-interface.*

#### **Disclaimer: Your app interface may look different depending on your software version.**

*Avertissement : l'interface de l'application peut être différente selon la version de votre logiciel. / Hinweis: Abhängig von der verwendeten Software-Version weicht das App-Interface möglicherweise ab. / Advertencia: La interfaz de la app puede variar dependiendo de la versión del software de tu dispositivo. / Avvertenza: L'interfaccia dell'app può variare in base alla versione del software del tuo dispositivo. / Disclaimer: De app-interface kan er anders uitzien, afhankelijk van je softwareversie.*

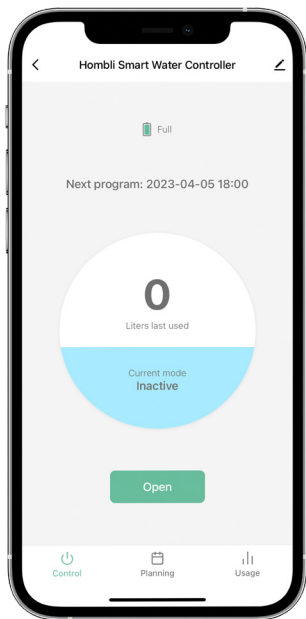

### Control

Manually open/close the Smart Water Controller 2

### Planning

Set schedules to automatically water your garden

### Usage

Check water usage over a past period

**Contrôle** Ouvrez/fermez manuellement le Smart Water Controller 2. **Planification** Définissez des horaires pour arroser automatiquement votre jardin. **Utilisation** vérifiez la consommation d'eau sur une période antérieure.

**Bedienung** Öffnen/schließen Sie den Smart Water Controller 2. **Planung** Richten Sie Bewässerungspläne ein, um Ihren Garten automatisch zu bewässern. **Verbrauch** Überprüfen Sie den Wasserbrauch innerhalb eines bestimmten Zeitraums.

**Control** Abra/Cierre manualmente el Smart Water Controller 2. **Planificación** Establezca programas para regar su jardín de forma automática. **Consumo** Controle el consumo de agua en un periodo de tiempo.

**Controllo** Apri/Chiudi manualmente lo Smart Water Controller 2. **Pianificazione** Imposta programmi per annaffiare il tuo giardino in modo automatico. **Consumo** Controlla il consumo d'acqua in un periodo di tempo.

**Bediening** Handmatig openen/sluiten van de Smart Water Controller 2. **Planning** Stel schema's in om je tuin automatisch te besproeien. **Gebruik** Controleer het waterverbruik over een afgelopen periode.

## 5. Setting watering schedules

Follow the steps below to set your own watering schedule

### Réglage des horaires d'arrosage

Suivez les étapes ci-dessous pour définir votre propre calendrier d'arrosage.

### Bewässerungspläne erstellen

Führen Sie die folgenden Schritte aus, um einen eigenen Bewässerungsplan zu erstellen.

### Configuración de programas de riego

Segu los pasos aquí abajo para configurar un programa de riego personalizado.

### Impostazione di programmi d'irrigazione

Segui i passaggi sottostanti per impostare un programma d'irrigazione personalizzato.

### Bewateringsschema's instellen

Volg de onderstaande stappen om een bewateringsschema in te stellen.

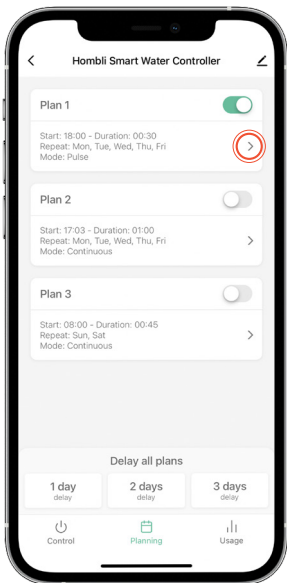

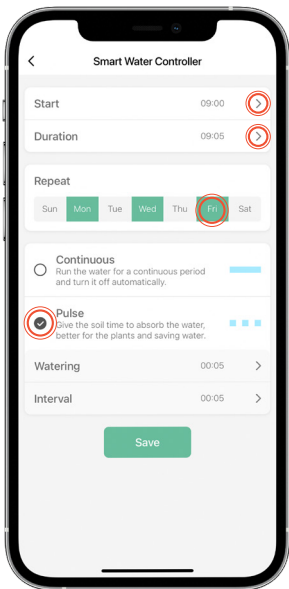

### 5.1 Set a start time for the watering schedule

*Définissez une heure de début pour le programme d'arrosage / Wählen Sie eine Startzeit für Ihren Bewässerungsplan / Configure un horario de inicio para el programa de riego / Imposta un orario d'inizio per il programma d'irrigazione / Stel een begintijd in voor het bewateringsschema*

### 5.2 Set the duration of the schedule

*Définissez la durée de l'horaire / Wählen Sie die gewünschte Dauer / Configure la duración del programa / Imposta la durata del programma / Stel de duur van het schema in*

### 5.3 Select the repeat days

*Sélectionnez les jours de répétition / Wählen Sie die Tage, an denen Die Bewässerungen wiederholt werden soll / Seleziona los días en que repetir / Seleziona i giorni in cui ripetere / Selecteer de herhaaldagen*

### 5.4 Choose between Continuous, to run water continuously, or Pulse, to run water with short breaks to give the soil time to absorb which prevents water from vaporizing

*Choisissez entre Continuous pour faire couler l'eau en continu ou Pulse pour faire couler l'eau avec de courtes pauses afin de donner au sol le temps d'absorber et d'économiser l'eau / Wählen Sie zwischen Dauerhaft, um das Wasser ununterbrochen laufen zu lassen, oder Pulsierend, damit die Bewässerung zwischenzeitlich unterbrochen wird und das Wasser absickern kann / Elija entre el modo Continuous para hacer correr el agua seguidamente o Pulse para hacer correr el agua con breves descansos que darán a la tierra el tiempo de adsorber el agua, reduciendo así el consumo / Scegli la modalità Continuous per irrigare in maniera continuativa, o quella Pulse, per far scorrere l'acqua a brevi intervalli, dando al terreno il tempo di assorbire l'acqua e riducendo il consumo / Kies Continu om het water continu te laten stromen. Kies voor Puls om het water met korte pauzes te laten stromen om de bodem de tijd te geven het water te absorberen*

## 6. Connect to Google and Alexa optional

The Smart Water Controller 2 is compatible with Google Assistant and Amazon Alexa speakers. Check out our installation guides and instruction videos to learn how to connect them.

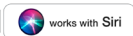

**NOTE:** connection to Google, Alexa and Siri are only possible if the Smart Watercontroller is connected with the Hombli app through a Smart Bluetooth Bridge.

### **Se connecter à Google et Alexa (facultatif)**

Le Smart Water Controller 2 est compatible avec les locuteurs de Google Assistant et Amazon Alexa. Consultez les guides d'installation et les vidéos explicatives sur notre site web pour savoir comment procéder. **REMARQUE** la connexion à Google, Alexa et Siri n'est possible que si Le Smart Water Controller 2 est connectée à l'application Hombli via Smart Bluetooth Bridge.

### **Mit Google Assistant oder Alexa verbinden (optional)**

Der Smart Water Controller 2 ist kompatibel mit Google Assistant und Amazon Alexa Smart-Lautsprechern. Sehen Sie sich unsere Anleitungen zur Einrichtung und die entsprechenden Anleitungsvideos an, um zu sehen, wie dies funktioniert.

**HINWEIS:** Eine Verknüpfung mit Google Assistant, Alexa oder Siri erfordert eine Verbindung mit der Hombli App und einer Smart Bluetooth Bridge.

### **Conexión a Google y Alexa (opcional)**

Hombli Smart Water Controller 2 es compatible con los altavoces de Google Assistant y de Amazon Alexa. Consulte nuestras guías de instalación y nuestros tutoriales para saber cómo conectarlos. **NOTA:** La conexión a Google, Alexa y Siri solo es posible si la Hombli Smart Water Controller 2 está conectada a la app Hombli a través de uno Smart Bluetooth Bridge.

### **Connessione a Google e Alexa (opzionale)**

Hombli Smart Water Controller 2 è compatibile con gli speaker di Google Assistant e Amazon Alexa. Consulta le nostre guide all'installazione e i nostri video tutorial per scoprire come connetterli. **NB:** La connessione a Google, Alexa e Siri è possibile solo se la Hombli Smart Water Controller 2 è connessa all'app Hombli attraverso uno Smart Bluetooth Bridge.

### **Verbinden met Google en Alexa (optioneel)**

De Smart Water Controller 2 is compatibel met Google Assistant en Amazon Alexa speakers. Check de installatiegids en instructievideo's op onze website om te zien hoe je dit doet. **OPMERKING:** verbinding met Google, Alexa en Siri is alleen mogelijk als de Smart Water Controller 2 via een Smart Bluetooth Bridge verbonden is met de Hombli app.



Watch video: [support.hombli.com](https://support.hombli.com)



## 7. Inspiration

### Create schedules to automatically water your garden at regular times while you are on a holiday.

*Créez des programmes pour arroser automatiquement votre jardin à des heures régulières lorsque vous êtes en vacances. / Erstellen Sie Bewässerungspläne, um Ihren Garten automatisch zu bestimmten Uhrzeiten zu bewässern, während Sie im Urlaub sind. / Cree programas para regar su jardín automáticamente a horarios regulares cuando está de vacaciones. / Crea programmi per annaffiare automaticamente il tuo giardino a orari regolari quando sei in vacanza. / Stel schema's in om je tuin automatisch water te geven op regelmatige tijdstippen als je op vakantie bent.*



### Prevent your garden from flooding by setting a timer to automatically shut-off.

*Empêchez votre jardin d'être inondé en réglant un minuteur pour qu'il s'arrête automatiquement. / Stellen Sie einen Timer ein, der die Bewässerung bei Ablauf automatisch beendet. So verhindern Sie eine Überflutung Ihres Gartens. / Evite que su jardín se inunde configurando un temporizador para que el programador se cierre automáticamente. / Evita che il tuo giardino si allaghi impostando un timer di spegnimento automatico. / Voorkom dat je tuin overstroomt door een timer in te stellen.*

### Save water with the Pulse feature by letting the water flow with short pauses.

*Économisez de l'eau avec la fonction Pulse en laissant couler l'eau avec de courtes pauses. / Sparen Sie Wasser mit der Funktion Pulse, indem Sie das Wasser mit kurzen Pausen fließen lassen. / Ahorra agua con la función Pulse dejando correr el agua con breves pausas. / Risparmia acqua con la funzione Pulse lasciando scorrere l'acqua con brevi pause. / Bespaar water met de Puls functie door het water te laten stromen met korte pauzes.*

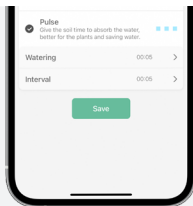

### Water your garden with your voice via Google Assistant, Alexa or Siri.

*Arrosez votre jardin avec votre voix via Google Assistant, Alexa ou Siri. / Bewässern Sie Ihren Garten dank Google Assistant, Alexa oder Siri mit Ihrer Stimme. / Riegue su jardín usando solo su voz con Google Assistant, Alexa o Siri. / Annaffia il tuo giardino usando solo la tua voce con Google Assistant, Alexa o Siri. / Bedien de Smart Water Controller 2 met je stem via Google Assistant, Alexa of Siri.*

## 8. Troubleshooting

Do you have questions about the Hombli Smart Water Controller 2? Find answers to frequently asked questions in our online FAQ or contact customer support at [support.hombli.com](mailto:support.hombli.com)

### **Dépannage**

*Avez-vous des questions sur le Smart Water Controller 2 de Hombli ? Trouvez les réponses aux questions fréquemment posées dans notre FAQ en ligne ou contactez le service client à l'adresse [support.hombli.com](mailto:support.hombli.com)*

### **Problemlösung**

*Haben Sie Fragen zu Ihrem Hombli Smart Water Controller 2? Antworten auf häufig gestellten Fragen (FAQ) finden Sie auf unserer Website. Oder wenden Sie sich an unseren Kundenservice auf [support.hombli.com](mailto:support.hombli.com)*

### **Solución de problemas**

*¿Tiene preguntas sobre su Hombli Smart Water Controller 2? Puede encontrar respuestas a las preguntas frecuentes en la sección PF de nuestra página web o ponerse en contacto con nuestro servicio de atención al cliente en el siguiente enlace: [support.hombli.com](mailto:support.hombli.com)*

### **Troubleshooting**

*Hai domande riguardo a Hombli Smart Water Controller 2? Trova risposte alle domande più comuni nella sezione FAQ del nostro sito web o contatta il servizio clienti al seguente link: [support.hombli.com](mailto:support.hombli.com)*

### **Problemen oplossen**

*Heb je vragen over de Hombli Smart Water Controller 2? Vind antwoorden op veelgestelde vragen in onze online FAQ of neem contact op met de klantenservice via [support.hombli.com](mailto:support.hombli.com)*



## Safety

- Under freezing temperatures, the Smart Water Controller 2 should be removed from the water tap to prevent freezing damage
- Working pressure is up to 9 bar
- Max water flow is 35 L/min
- Operating temperature is 3-50°C
- This device is rated IP54 waterproof. This means this device is splash proof

### Sécurité

- En cas de gel, le Smart Water Controller 2 doit être retiré du robinet pour éviter tout dommage dû au gel.
- La pression de fonctionnement peut atteindre 9 bars.
- Le débit d'eau maximum est de 35 L/min.
- La température de fonctionnement est de 3-50°C.
- Cet appareil est classé étanche IP54. Cela signifie que cet appareil est étanche aux éclaboussures.

### Sicherheitshinweise

- Entfernen Sie den Smart Water Controller 2 bei Temperaturen unterhalb des Gefrierpunktes vom Wasseranschluss, um Gefrierschäden zu vermeiden.
- Geeignet für einen Druck von bis zu 9 bar.
- Der max. Wasserdurchfluss beträgt 35 l/min.
- Geeignet für Temperaturen zwischen 3-50°C.
- Spritzwassergeschützt nach Schutzart IP54.

### Seguridad

- Bajo temperaturas de congelación, tiene que desconectar su Smart Water Controller 2 del grifo para evitar daños por congelación.
- La presión de funcionamiento es de hasta 9 bar.
- El flujo de agua máximo es de 35L/min.
- La temperatura de funcionamiento es de 3-50°C.
- El dispositivo está clasificado como resistente a la intemperie según el código IP54. Esto significa que es a prueba de salpicaduras.

### Sicurezza

- In caso di temperature gelide, bisognerebbe scollegare lo Smart Water Controller 2 dal rubinetto per evitare danni da congelamento.
- La pressione di funzionamento è di massimo a 9 bar.
- Il flusso d'acqua massimo è di 35L/min.
- La temperatura di funzionamento è di 3-50°C.
- Il dispositivo è classificato come resistente alle intemperie secondo il codice IP54. Ciò significa che è a prova di spruzzi.

### Veiligheid

- Bij vriestemperaturen moet de Smart Water Controller 2 van de waterkraan worden gehaald om schade door bevroering te voorkomen
- Werkdruk is tot 9 bar
- Maximale waterdoorstroming is 35 L/min
- Bedrijfstemperatuur is 3-50°C.
- Dit apparaat is IP54 waterdicht. Dit betekent dat dit apparaat spatwaterdicht is.

## Discover other Hombli products!

Hombli has a wide range of smart home products. Check out our different categories:

Air & Cleaning

Ambiance

Energy & Heating

Outdoor

Safety



Visit [hombli.com](https://hombli.com) for more information



Works on



Designed by

hombli

For more information go to:  
[hombli.com/tuya](https://hombli.com/tuya)

 Hombli is a Dutch brand



 @hombli

 @homblismart

 @homblismart

Hombli © 2023 is  
a brand of Avanca  
International B.V.

Maanweg 174  
2516AB The Hague  
The Netherlands

+ 31 702 210 077  
[support@hombli.com](mailto:support@hombli.com)