



BLACKVUE
CLOUD DASHCAMS

DR750-2CH LTE
Handleiding



NEDERLANDS

www.blackvue.com

Inhoudsopgave

Introductie	5
Belangrijke veiligheidsinformatie	6
Overzicht	9
In het vakje	9
In een oogopslag	10
Camera voorzijde	10
De voorcamera verwijderen en plaatsen	13
Camera achterzijde	14
De achtercamera verwijderen en plaatsen	14
Installatie	15
De BlackVue-dashcam installeren	15
Video's afspelen en beheren	19
Videobestanden afspelen en beheren met uw smartphone (Android/iOS)	19
Videobestanden openen	19
Wi-Fi-scherm samenstelling	21
Video afspelen	22
Video's afspelen	22
Identificeer videobestanden op opnametype	22
De weergegeven tijd en de GPS-gegevens controleren	23
Video live streamen (Live View)	24
Video's beheren	25
Video's beheren in Wi-Fi	25
Kopiëren naar interne geheugen	25
Video's beheren in Interne geheugen	26
Video's verwijderen	27
Een nieuwe map aanmaken	28
Een map verwijderen	28
Video's kopiëren en plakken	28
Video's verplaatsen	29
Een video een andere naam geven	29

Videobestanden afspelen en beheren met uw computer (Windows/macOS)	30
De microSD-kaart verwijderen	30
Videobestanden openen in BlackVue Viewer	31
Scherm samenstelling viewer (Windows/macOS)	32
Video afspelen	33
Video's afspelen	33
Identificeer videobestanden op opnametype	33
De weergegeven tijd controleren	33
BlackVue Viewer gebruiken	34
De tijdlijn en G-sensorgrafiek ontdekken	35
Zoomopties	36
De GPS-gegevens controleren	37
Video's beheren	38
Een stilstaand beeld van de video vastleggen of afdrukken	38
Video's verwijderen	38
Video's exporteren	39
Video's downloaden	40
Tips voor optimale prestaties	41
De microSD-kaart formatteren	41
De kaart formatteren in BlackVue	41
Formatteren met BlackVue Viewer (Windows)	41
Formatteren met behulp van BlackVue Viewer (macOS)	42
De firmware bijwerken	44
De firmware bijwerken met een iOS- of Android-apparaat (Firmware Over The Air)	44
De firmware bijwerken met een computer (Windows/macOS)	50
Instellingen wijzigen	52
Instellingen wijzigen met uw smartphone (Android/iOS)	52
Basisinstellingen	53
Tijdstellingen	54
Video-instellingen	56

Resolutie	56
Beeldkwaliteit	57
Verbeterd nachtzicht.....	57
Helderheid (Voor)	57
Helderheid (Achter)	57
Opname-instellingen	58
Normale opname	58
Opname in Parkeermodus	58
Opname camera achterzijde in parkeermodus.....	59
Sprakopname	59
Datum-/tijdsweergave	59
Snelheidseenheid	59
Gebeurtenisbestand vergrendelen	59
Rotatie voorcamera	59
Oriëntatie van camera aan achterzijde.....	59
Gevoeligheidsinstellingen	60
G-Sensor (Normale modus) / G-Sensor (Parkeermodus)	61
Bewegingsdetectie (Parkeermodus)	62
Systeeminstellingen	63
LED	63
Opname status	63
Beveiliging voorzijde (Normale modus).....	63
Beveiliging voorzijde (Parkeermodus)	63
Beveiliging achterzijde	63
LTE/Wi-Fi	64
Nabijheidssensor	64
Gesproken begeleiding	64
Volume	64
Gepland opnieuw opstarten.....	65
Snelheidsmelding	65
Bedecking gebruikerstekst.....	65
LTE/Wi-Fi	66
Wi-Fi automatisch uitzetten.....	66
Aanmeldgegevens wifi	66
Cloud-instellingen	67
Cloud-service inschakelen	67
Hotspotinstellingen van de Cloud-service.....	68
Instellingen push-berichten	69
FW-taal	70

Instellingen wijzigen met uw computer (Windows/macOS)	71
BlackVue Viewer instelling	72
Selecteer taal	72
Snelheidseenheid op de kaart.....	72
Selecteer kaartservice.....	72
Picture-in-picture-weergave (PIP)	72
Firmware-instellingen.....	73
Basisinstellingen	74
Tijdinstellingen.....	74
Video-instellingen	75
Opname-instellingen	75
Gevoeligheidsinstellingen	78
G-Sensor (Normale modus) / G-Sensor (Parkeermodus).....	78
Bewegingsdetectie (Parkeermodus)	79
Geavanceerde gevoeligheidsinstellingen voor normale en parkeermodus	79
Geavanceerde bewegingsdetectie-instellingen (Regioselectie)	81
Systeeminstellingen	82
LED	82
Nabijheidssensor	83
Gesproken begeleiding	83
Volume	84
Gepland opnieuw opstarten.....	84
Snelheidsmelding.....	84
Bedecking gebruikerstekst.....	84
LTE/Wi-Fi-instellingen	85
Aanmeldgegevens wifi	85
Wi-Fi automatisch uitzetten	85
LTE-instelling	85
Cloud-instellingen	86
Instellingen push-berichten	86
Hotspotinstellingen van de Cloud-service.....	86
Cloud-service inschakelen	87
De instellingen toepassen.....	87
Over de Cloud-service	88
Verbinding maken met BLACKVUE CLOUD	88
De simkaart activeren	92
Activeringsproces sim	92

Optionele accessoires	95
Pakket voor Parkeermodus (optioneel).....	95
Accu voor Parkeermodus (optioneel)	96
Power Magic Battery (B-112)	96
Power Magic Ultra Battery (B-124X).....	97
Probleemoplossing	98
Wi-Fi Direct SSID en wachtwoord wijzigen/resetten	98
De SSID en het wachtwoord van wifi wijzigen via de Cloud	98
Het Wi-Fi-wachtwoord wijzigen met BlackVue Viewer (Windows/macOS)	101
Productspecificaties	102
Opnametijd	104
Informatie omtrent het wegwerpen en hergebruik	106

Introductie

Dank u voor de aanschaf van deze BlackVue-dashcam gemaakt door Pittasoft Co., Ltd.

Deze gebruikershandleiding bevat informatie over de werking van uw dashcam.

Voordat u uw dashcam gebruikt, adviseren wij u deze handleiding door te lezen om te zorgen dat u deze op een juiste manier gebruikt.

Om de prestaties van het product te verbeteren, kan de inhoud van deze handleiding worden gewijzigd zonder voorafgaande kennisgeving.

Opmerking

- Een geformatteerde microSD-kaart wordt meegeleverd met de BlackVue-dashcam wanneer u het product aanschaft. Plaats de microSD-kaart in de dashcam en schakel deze in. De microSD-kaart wordt geïntialiseerd.

Belangrijke veiligheidsinformatie

Lees deze handleiding voor de veiligheid van de gebruiker en om materiële schade te voorkomen en volg de veiligheidsinstructies om het product correct te gebruiken.



GEVAAR

Het niet nakomen van de volgende aanwijzingen kan leiden tot de dood of materiële schade:

- **Haal het product niet uit elkaar en repareer of modificeer het product niet.**
Dit kan brand, elektrische schokken of defecten veroorzaken. Neem voor interne inspectie en reparatie contact op met het servicecentrum.
- **Als er vuil in het product komt, haal dan de netsnoer onmiddellijk los.**
Neem contact op met het servicecentrum voor reparatie.
- **Stel het product niet bij tijdens het rijden.**
Dit kan ongelukken veroorzaken. Stop of parkeer uw auto op een veilige plaats voordat u het product plaatst en instelt.
- **Plaats het apparaat niet op een plek waar deze het gezichtsveld van de bestuurder kan belemmeren.**
Dit kan ongelukken veroorzaken.
- **Gebruik geen beschadigde of gemodificeerd netsnoer. Gebruik uitsluitend het door de fabrikant meegeleverde snoer.**
Beschadigde of gemodificeerde snoeren kunnen leiden tot een explosie, brand of defect.
- **Bedien het product niet met natte handen.**
Dit kan leiden tot elektrische schokken.
- **Installeer het product niet in een omgeving met een hoge luchtvochtigheid, brandbare gassen of vloeistoffen.**
Dit kan een explosie en/of brand veroorzaken.

**WAARSCHUWING**

Het niet nakomen van de volgende aanwijzingen kan leiden tot de dood of ernstig letsel:

- **Houd het product uit de buurt van (jonge) kinderen en huisdieren.**
Zij kunnen kleine onderdelen inslikken en/of hun speeksel kan in het product terecht komen, wat een explosie kan veroorzaken als gevolg van kortsluiting.
- **Spuit geen water of was rechtstreeks in het product tijdens het schoonmaken van de binnenkant van de auto.**
Dit kan brand, elektrische schokken of defecten veroorzaken.
- **Als er rook of een ongewone geur vrijkomt uit het netsnoer, haal dan het netsnoer onmiddellijk los.**
Neem contact op met het servicecentrum of uw verkoper.
- **Houd de aansluitpunten van het netsnoer schoon.**
Als u dit niet doet, kan dit leiden tot extreme hitte en brand.
- **Gebruik de juiste ingangsspanning.**
Als u dit niet doet, kan dit leiden tot explosie, brand of defect.
- **Zorg ervoor dat het netsnoer goed vast zit, zodat het niet makkelijk los kan raken.**
Als u dit niet doet, kan dit leiden tot brand.
- **Bedek het product niet.**
Dit kan leiden tot externe vervorming van het product of tot brand. Gebruik het product en randapparatuur in een goed geventileerde ruimte.









PAS OP

Het niet nakomen van de volgende aanwijzingen kan leiden tot letsel of materiële schade:

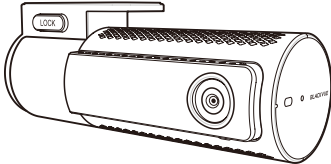
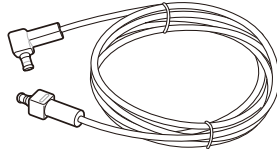
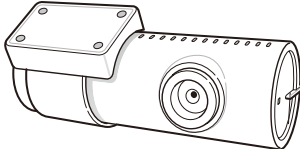
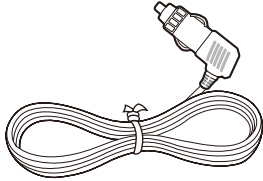
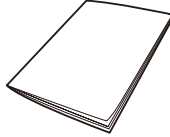
- **Spuit geen reinigingsmiddelen rechtstreeks op het product.**
Dit kan verkleuring, scheuren of defecten veroorzaken.
- **Als het product niet binnen het optimale temperatuurbereik (-20°C – 70°C / -4°F – 158°F) gebruikt wordt, kunnen de prestaties achteruit gaan of defecten optreden.**
- **Zorg ervoor dat het product correct is geïnstalleerd.**
Indien verkeerd geïnstalleerd, kan het product vallen door trillingen, wat lichamelijk letsel kan veroorzaken.
- **De kwaliteit van de opgenomen video kan afnemen bij het binnenkomen of verlaten van een tunnel, indien direct blootgesteld aan fel zonlicht of als u 's nachts zonder verlichting opneemt.**
- **Als het product is beschadigd of de voeding wordt verbroken door een ongeval, kan het zijn dat de video niet worden opgenomen.**
- **Een overmatig getinte voorruit kan de opgenomen video verstoren of onduidelijk maken.**
- **Langdurig gebruik van het product kan de temperatuur aan de binnenkant verhogen en verbranding veroorzaken.**
- **microSD-kaarten zijn verbruiksartikelen, dus vervang microSD-kaarten na langdurig gebruik.**
microSD-kaarten kunnen na langdurig gebruik mogelijk niet correct video opnemen. Controleer daarom de opnamemogelijkheden van de microSD-kaart periodiek en vervang indien nodig.
- **Maak de lens regelmatig schoon.**
Vuil op de lens kan de opnamekwaliteit beïnvloeden.
- **Verwijder de microSD-kaart niet terwijl de microSD-kaart bezig is met opslaan of met het lezen van gegevens.**
De gegevens kunnen beschadigd raken of er kunnen storingen optreden.
- **Het wordt aanbevolen dat u de software en firmware installeert via de downloadpagina van BlackVue (www.blackvue.com).**
- **Wij raden u aan het netsnoer los te halen indien het product (BlackVue-dashcam/pakket met vaste bedrading voor Parkeermodus) voor langere tijd niet wordt gebruikt.**

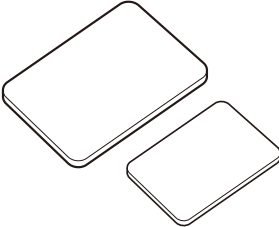
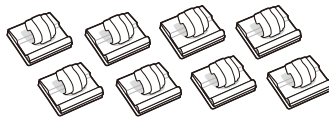
In het vakje

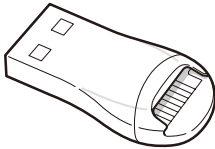
Vink het vakje aan voor elk van de volgende items voordat u de BlackVue-dashcam installeert.

	Camera voorzijde		Aansluitkabel voor camera achterzijde		Camera achterzijde
	Netsnoer		Snelstartgids		Wrikker
	Dubbelzijdige tape voor de montagesteunen		Kabelklemmen (8 EA)		Simkaartverwijder tool
	microSD-kaartlezer		microSD-kaart		Simkaart (optioneel)

Opmerking

- De afbeeldingen in deze handleiding kunnen afwijken van het product.
- Om de prestaties van het product te verbeteren, kan de inhoud van deze handleiding worden gewijzigd zonder voorafgaande kennisgeving.
- Bezoek de BlackVue-website (www.blackvue.com) voor meer informatie over de onderdelen en toebehoren van het pakket.

In een oogopslag

De volgende diagrammen verklaren elk onderdeel van de BlackVue-dashcam.

Camera voorzijde

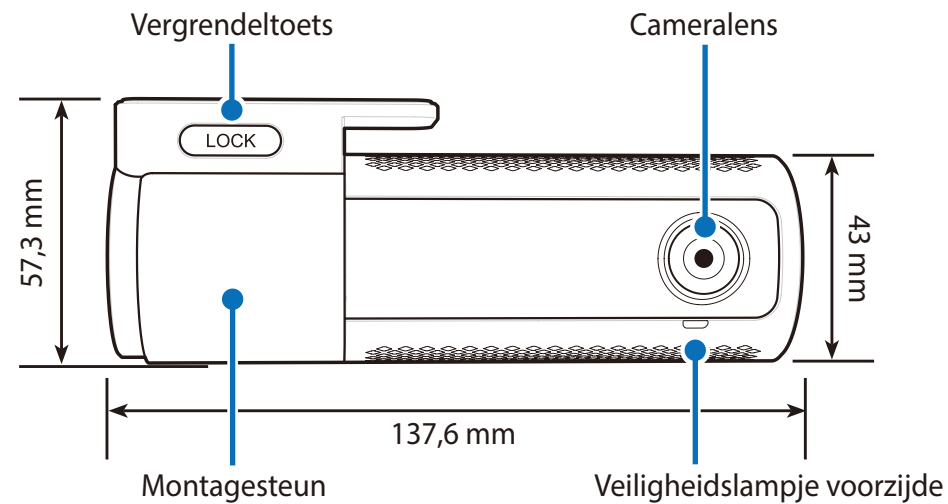

 : Licht op tijdens normale modus, time-lapse parkeermodus en time-lapse opname en bewegingsdetectie stand-by in parkeermodus.

 : Knippert langzaam tijdens (i) stand-by opname in Normale, Handmatige, Activiteitsmodus en (ii) time-lapse/beweging in parkeermodus.

LTE/wifi-led

- : LTE is verbonden
- : Verbinding met LTE is verbroken
- : Wi-Fi is verbonden
- : Knippert langzaam wanneer verbinding wordt gemaakt met Wi-Fi. Knippert snel wanneer (i) er een functiefout plaatsvindt of (ii) wanneer LTE/Wi-Fi wordt uitgeschakeld

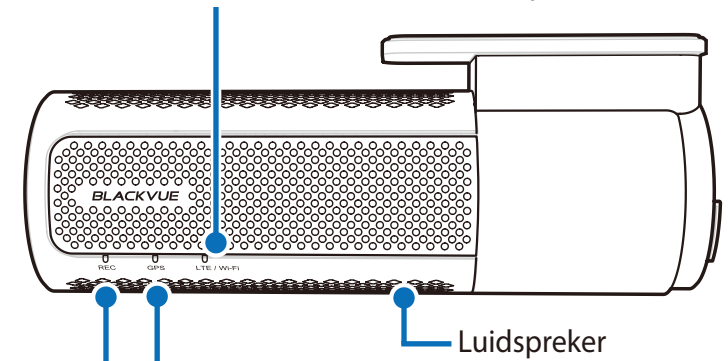

GPS-lampje
 : Uit als er geen signaal wordt ontvangen.

Opnamelampje

- : Licht oranje op in normale modus.
- : Knippert oranje in stand-by opname.
- : Licht rood op in Handmatige en Activiteitsmodus.
- : Licht groen op bij time-lapse en beweging in parkeermodus.

Led van nabijheidssensor

: Aan wanneer nabijheidssensor wordt geactiveerd.

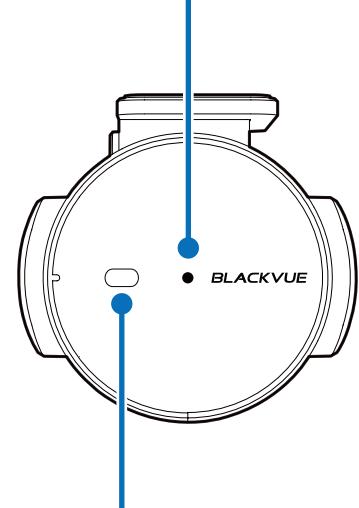

Nabijheidssensor:

Raak de sensor aan of kom er dichterbij dan 20 mm bij in de buurt om een aanpasbare functie te activeren. Beschikbare opties zijn:

- Audio-opname aan-/uitzetten (standaard)
- Handmatige opname-activering

De sensor kan ook volledig worden uitgeschakeld.

Formateertoets:

- Houd 5 seconden ingedrukt en laat los zodra de gesproken instructies beginnen.
Houd vervolgens opnieuw 5 seconden ingedrukt om de microSD-kaart te formatteren.

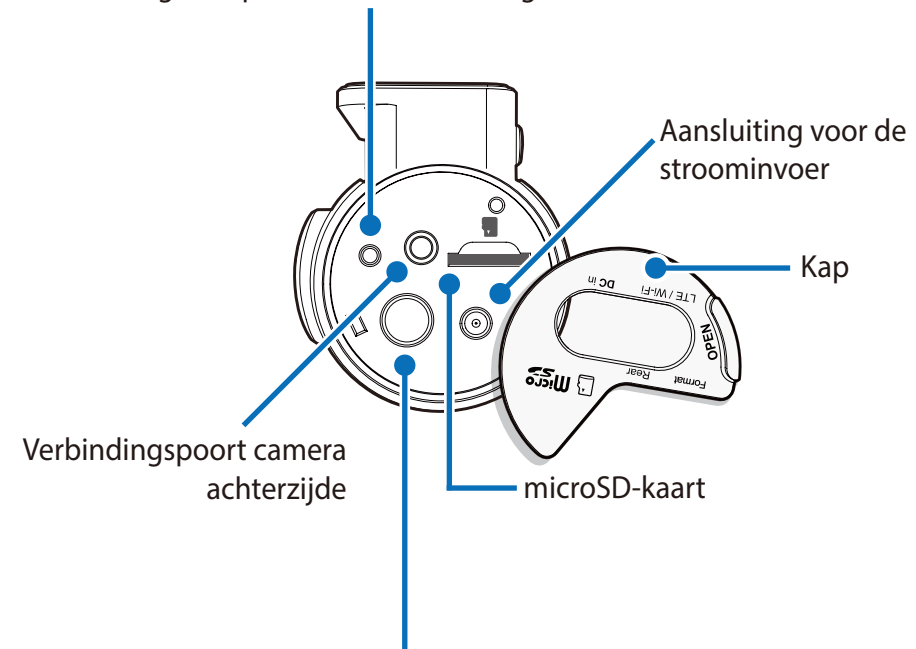

Wi-Fi-knop:

- Druk hier één keer op, waarna u Spraakfunctie kunt gebruiken om Wi-Fi aan of uit te zetten.

□ De voorcamera verwijderen en plaatsen

Label voor connectiviteitsgegevens:

- Standaard Wi-Fi SSID
- Standaard Wi-Fi-wachtwoord
- Cloud-code
- Serienummer
- QR-code

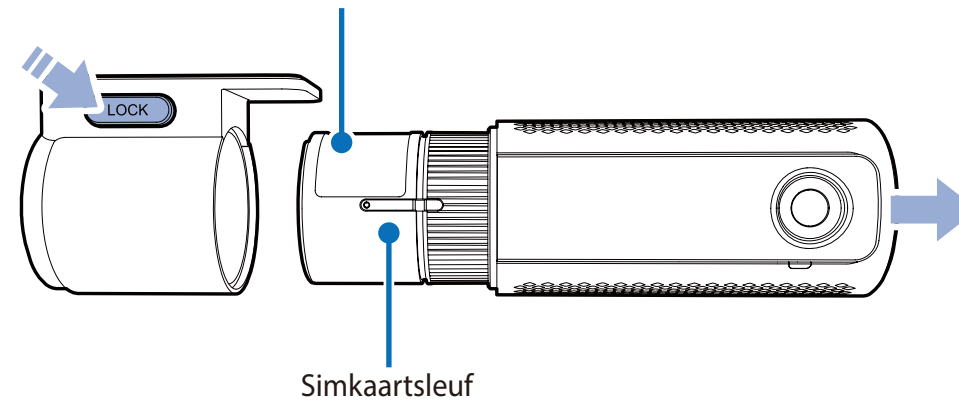

- Druk op de VERGRENDEL-knop en trek de dashcam uit de montagesteun om de dashcam van zijn steun te halen.
- Duw de dashcam in de montagesteun totdat u "klik" hoort om de dashcam in de steun te plaatsen.
- Om gebruik te maken van de LTE-service, plaatst u de simkaart in de simkaartsleuf.

Camera achterzijde

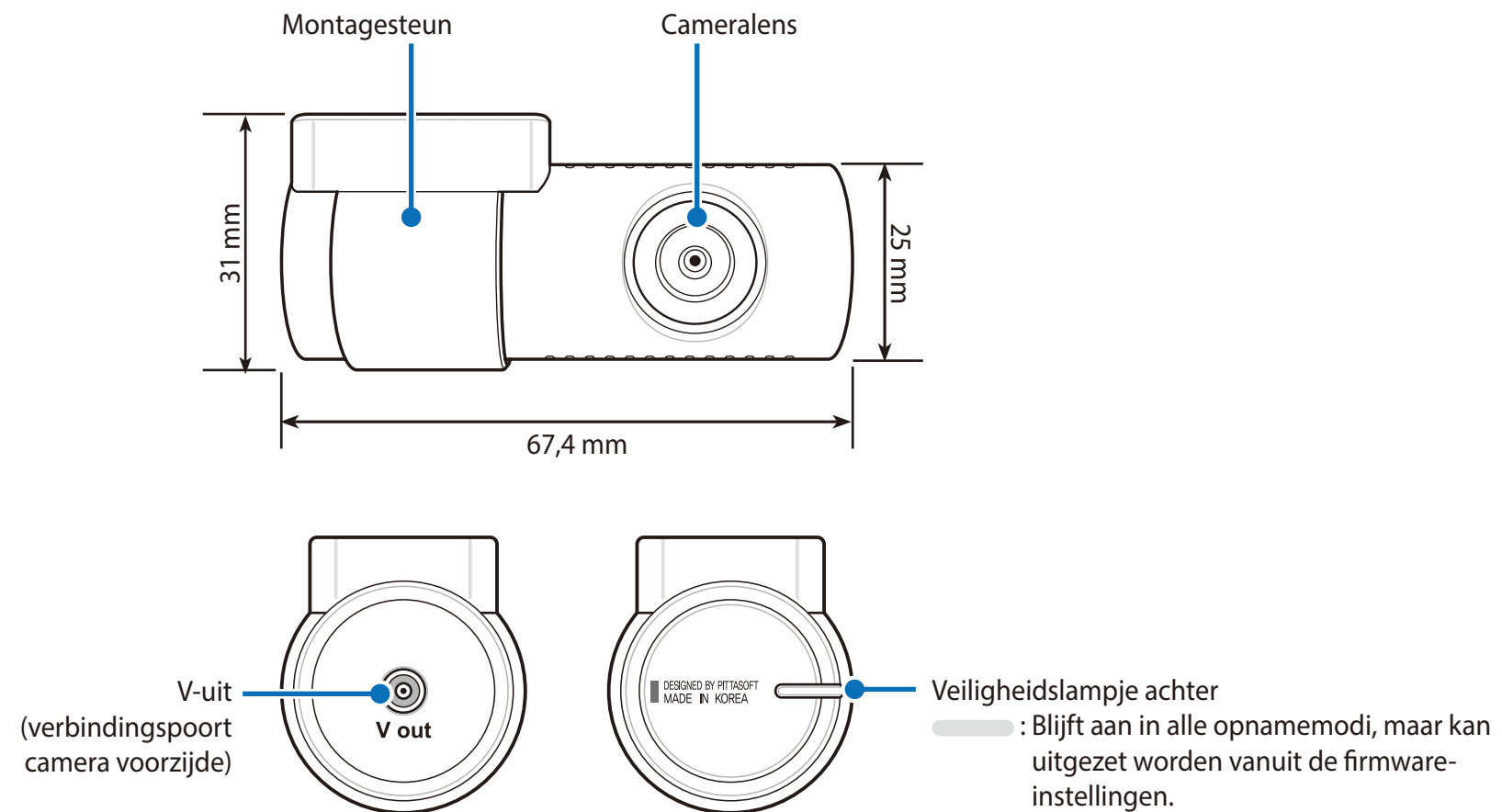

De achtercamera verwijderen en plaatsen

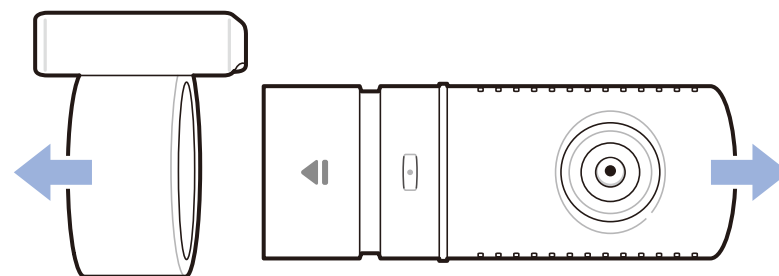

- Houd de montagesteun vast en trek de achtercamera eruit om de achtercamera van zijn steun te halen.
- Duw de achtercamera in de montagesteun totdat u "klik" hoort om de achtercamera in de steun te plaatsen.

➤ De BlackVue-dashcam installeren

Installeer de camera voorzijde achter de achteruitkijkspiegel. Installeer de camera achterzijde bovenaan de achterraut. Verwijder eventueel vuil en maak de voorruit voor het installeren schoon en droog.

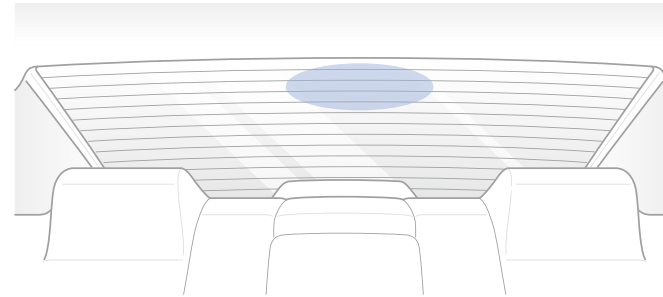
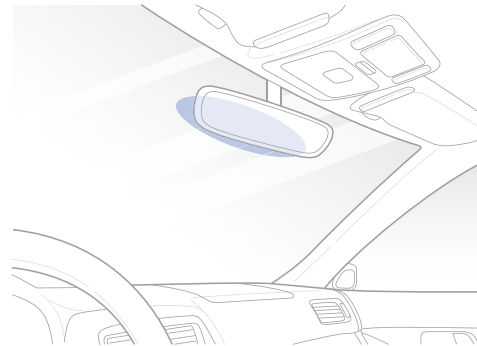

⚠ Waarschuwing

- Plaats het apparaat niet op een plek waar het gezichtsveld van de bestuurder belemmerd kan worden.

- 1 Zet de motor uit. Open het klepje van de microSD-kaartsleuf, duw de kaart voorzichtig in de sleuf totdat hij vergrendeld zit en sluit het paneel.

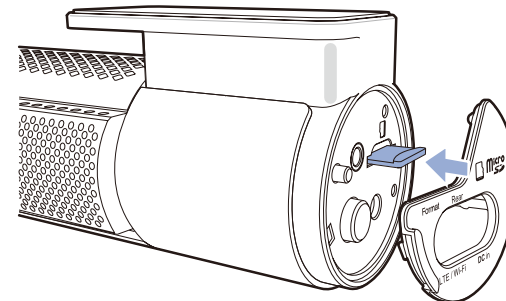
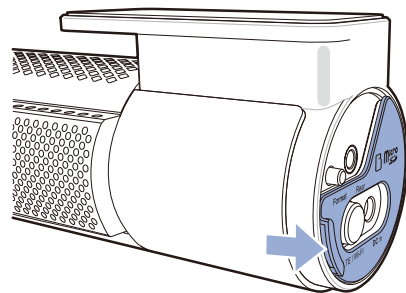

- 2** Verwijder de beugel van de camera aan de voorzijde om de simkaart te plaatsen. Open vervolgens de simkaartsleuf met behulp van een simkaartverwijderdertool.

 **Opmerking**

Kijk voor meer informatie over het activeren van de simkaart op pagina 92 en 93.

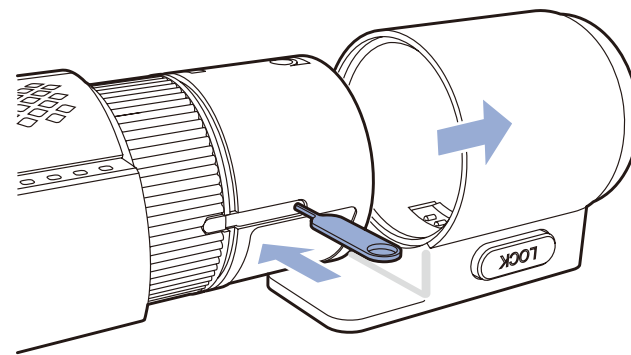
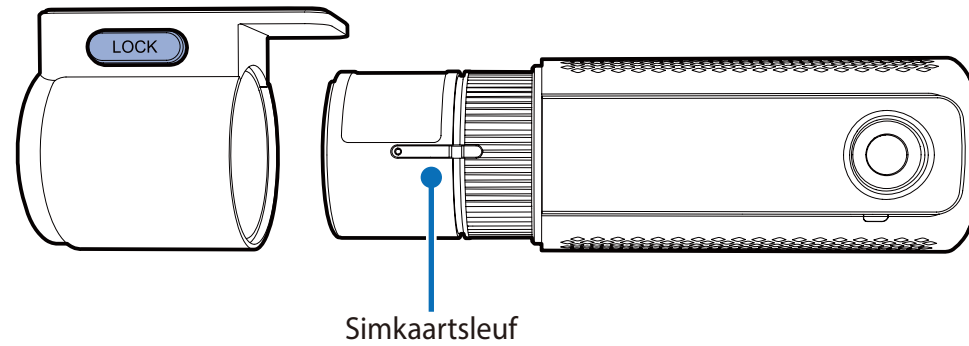

Open sleuf met simkaartverwijderdertool die in de doos zit

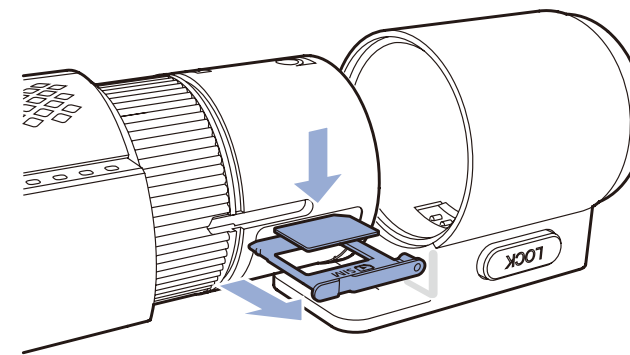

Plaats uw simkaart

- 3** Haal het beschermfolie van de dubbelzijdige tape en bevestig de camera voorzijde aan de voorruit achter de achteruitkijkspiegel.

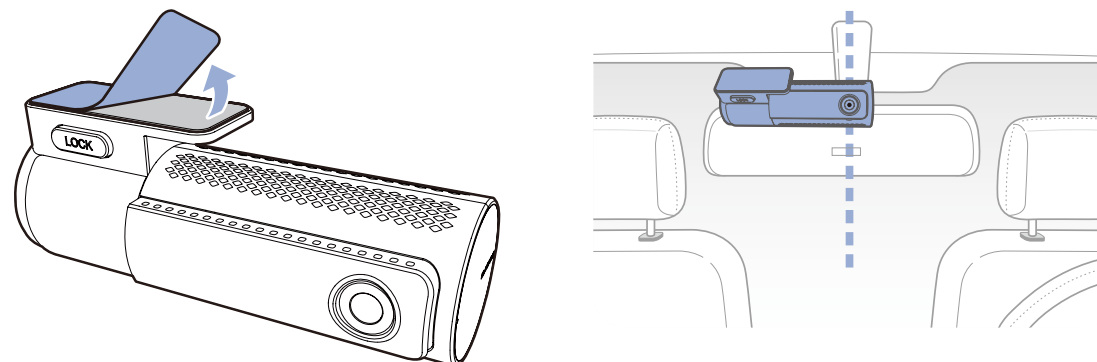

- 4 Pas de hoek van de lens aan door de behuizing van de camera voorzijde te draaien. We raden aan de lens iets naar beneden te wijzen ($\approx 10^\circ$ onder horizontaal), om video met een 6:4 weg:achtergrond-verhouding op te nemen.

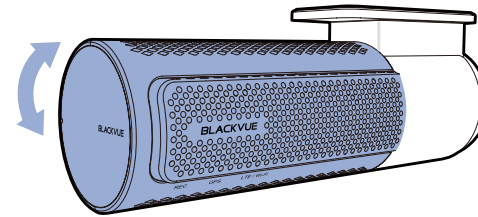

- 5 Haal het beschermfolie van de dubbelzijdige tape en bevestig de camera achterzijde aan de achterraut. Pas de hoek van de lens aan door de behuizing van de camera achterzijde te draaien.

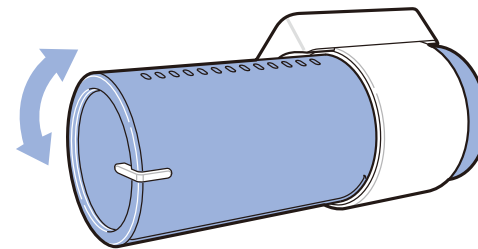

- 6 Sluit de camera voorzijde (poort aan de 'Achterzijde') en de camera achterzijde ('V out') aan met behulp van de aansluitkabel van de camera achterzijde.

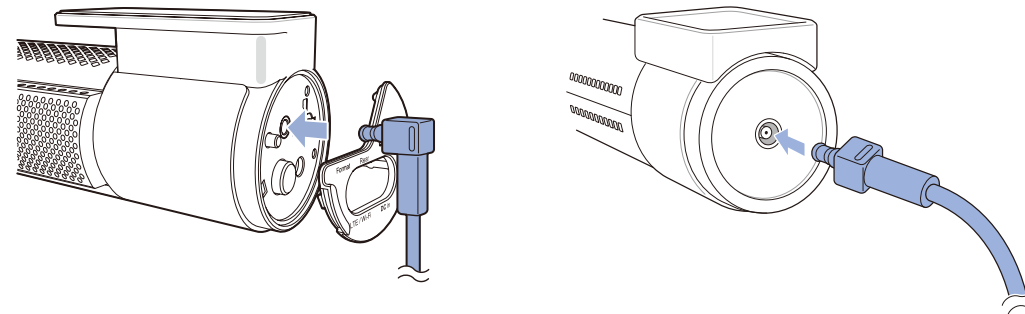

- 7 Gebruik de wrikker om de hoeken van de afwerking van de ruit op te tillen en duw de aansluitkabel van de camera achterzijde eronder.

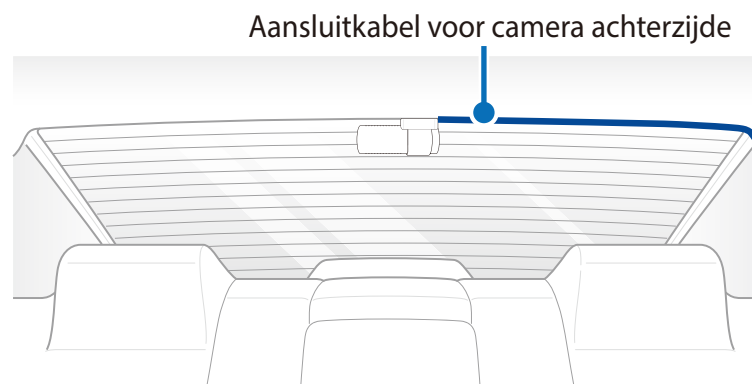

- 8 Steek de netsnoer in de sigarettenaansteker en in de camera aan de voorkant.
- 9 Gebruik de wrikker om de hoeken van de afwerking van de voorruit op te tillen en duw het netsnoer eronder.

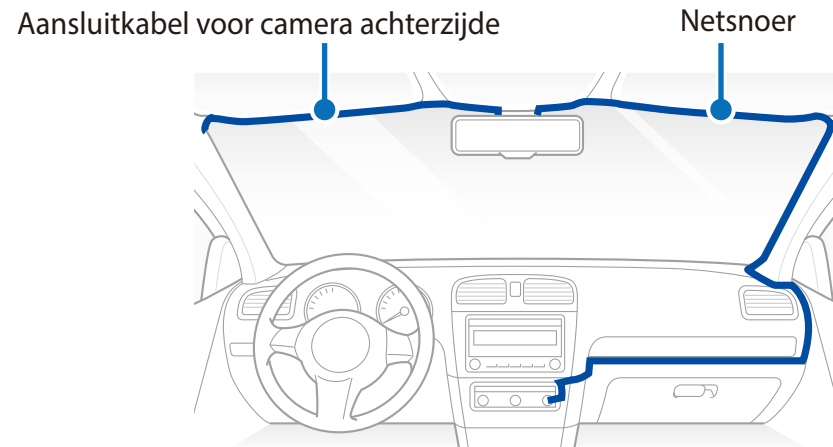

- 10 Start de motor. De BlackVue dashcam zal aangaan en beginnen met opnemen. Videobestanden worden opgeslagen op de microSD-kaart. Wanneer de microSD volraakt, zullen de nieuwste videobestanden de oudste bestanden vervangen (dit heet looprecording). Hierdoor heeft u altijd de meest recente videobestanden.
- 11 Zet de motor uit. De dashcam zal automatisch stoppen en uitschakelen. Om op te nemen in de parkeermodus terwijl de motor is uitgeschakeld, dient u een parkeermoduskit/-batterij uit het assortiment accessoires van **BlackVue Power Magic** te installeren (apart verkrijgbaar).

Opmerking

- Er kunnen tot 50 gebeurtenisopnames (impact, handmatig) worden vergrendeld zodat deze niet kunnen worden overschreven. Deze functie is standaard uitgeschakeld. U kunt deze functie inschakelen via de firmware-instellingen en ervoor kiezen om deze te overschrijven met nieuwe gebeurtenisbestanden als de opslag voor gebeurtenisbestanden vol is of u kunt de 50 gebeurtenisbestanden vergrendelen en de nieuwe gebeurtenisbestanden opslaan in de opslag voor lusopnames. Houd er rekening mee dat het formatteren van de microSD-kaart alle opnames verwijdert, inclusief de vergrendelde gebeurtenisbestanden.
- Het opnamelampje knippert tijdens het opnemen (standaardinstelling) en het GPS-lampje brandt wanneer een GPS-signaal wordt ontvangen. Er zijn 4 opnamemodi: Normaal, gebeurtenis, parkeer en handmatig. De dashcam begint op te nemen in de normale modus, schakelt naar activiteitsmodus wanneer een botsing wordt waargenomen en naar parkeermodus als de auto 5 minuten stilstaat. Door de nabijheidssensor aan te raken, gaat audio-opname aan/uit of wordt handmatige opname geactiveerd, afhankelijk van de firmware-instellingen.
- Wanneer u de dashcam voor het eerst aanzet, zal de firmware automatisch op de microSD-kaart geïnstalleerd worden. Nadat de firmware op de microSD-kaart geïnstalleerd is, kunt u de instellingen aanpassen op een computer met behulp van BlackVue Viewer.

▶ Videobestanden afspelen en beheren met uw smartphone (Android/iOS)

▶ Videobestanden openen

- 1 Zoek naar de BlackVue-app in de Google Play Store of Apple App Store en installeer deze op uw smartphone.
- 2 "Koppel" uw smartphone met de BlackVue-dashcam via Wi-Fi Direct:
 - a. Wi-Fi Direct zal automatisch inschakelen zodra u de stroom aansluit om uw dashcam te starten.
 - b. Ga naar de **Instellingen** smartphone en selecteer **Wi-Fi** en zorg ervoor dat Wi-Fi aanstaat.

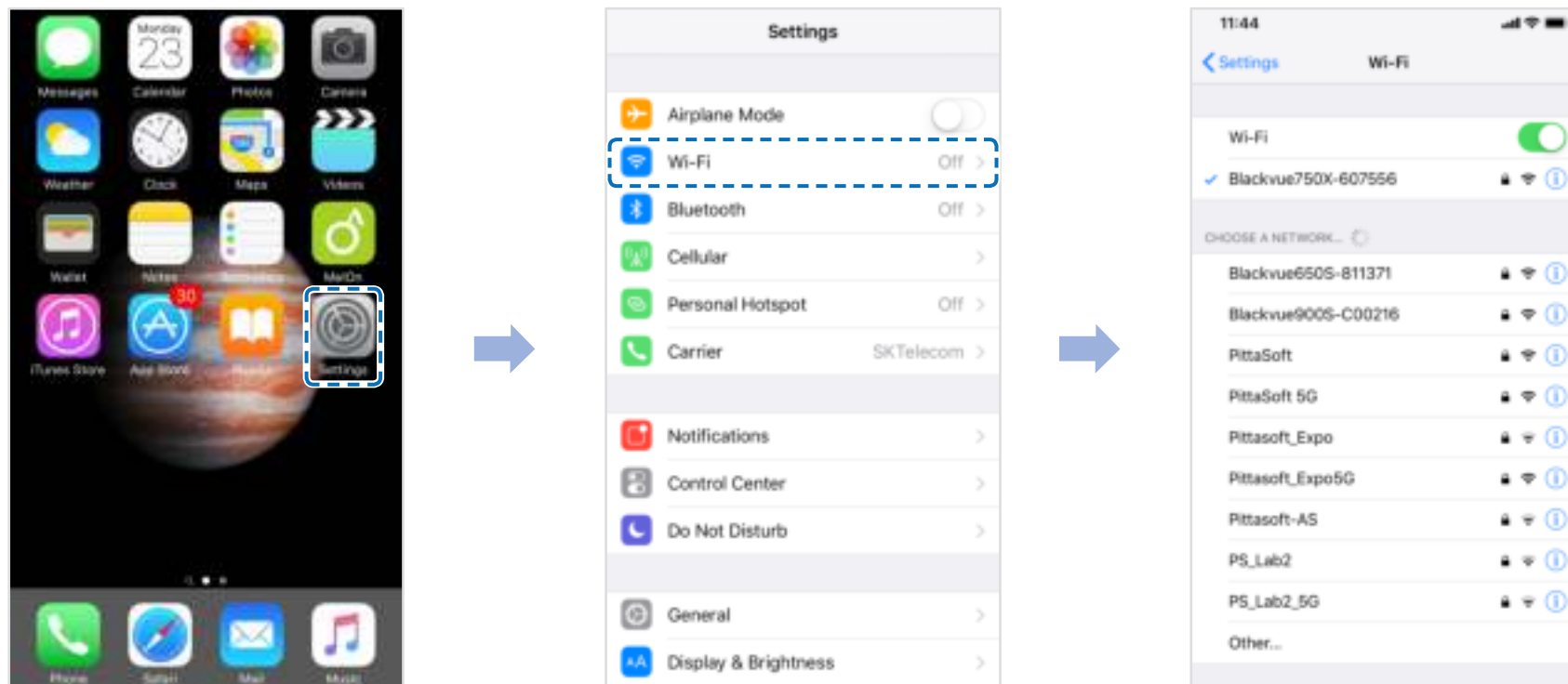

- c. Kies uw BlackVue-dashcam uit de netwerklIJst. De standaard SSID van de dashcam begint met het modelnummer (bijv. BlackVue 750LTE*****).
- d. Voer het wachtwoord in en tik op deelnemen.
- * De standaard Wi-Fi SSID en het wachtwoord staan gedrukt op het label van de dashcam of op het productpad in de verpakkingsdoos.
- e. Open de BlackVue-app en selecteer **Wi-Fi**.



- f. Selecteer het videobestand dat u uit de videolIJst wilt afspelen.

Opmerking

- Met Wi-Fi Direct kunt u, binnen een bereik van 10 m, uw smartphone direct verbinden met uw dashcam.
- De app BlackVue is beschikbaar voor apparaten met Android 5.0 en later of iOS 9.0 en later.
- U kunt de SSID van het wifi en het wachtwoord wijzigen zoals wordt omschreven op pagina **98** en **101**.

WI-FI-schermsamenstelling

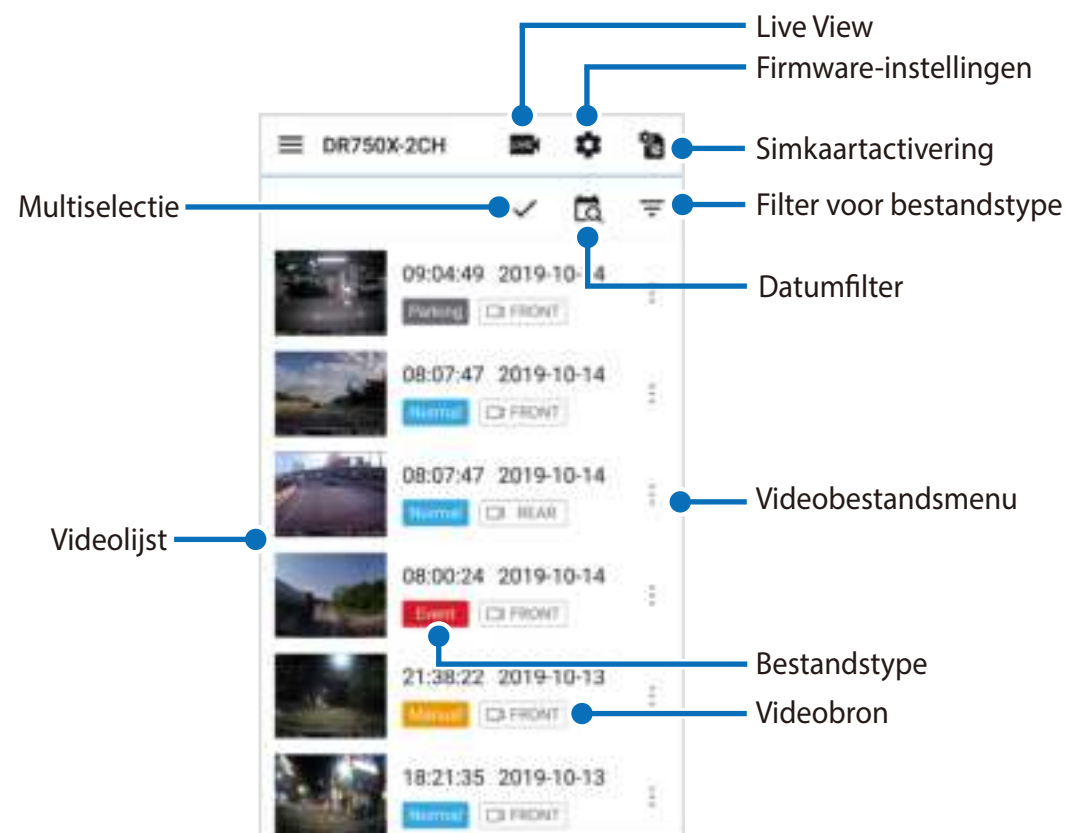

Opmerking

- Alle getoonde afbeeldingen zijn uitsluitend ter illustratie. Werkelijke app kan afwijken van de weergegeven afbeeldingen.

Video afspelen

Video's afspelen





Selecteer het videobestand dat u uit de videolijst wilt afspelen.

Blader omhoog/omlaag over het scherm om de videolijst te vernieuwen.





Opmerking

- Het afspelen van video's met 'Hoogste (Extreem)' beeldkwaliteit hangt af van de hardware en software van uw apparaat. Oudere apparaten ondersteunen het afspelen in 'Hoogste (Extreem)' beeldkwaliteit mogelijk niet. Als u problemen ondervindt, controleer dan de videoafspeelmogelijkheden van uw apparaat.

Identificeer videobestanden op opnametype

	Normaal	De dashcam neemt standaard op in de normale modus.
	Activiteit	Wanneer de dashcam in normale of parkeermodus een botsing detecteert, schakelt deze om naar activiteitsmodus en slaat een activiteitsopname op die 5 seconden voordat de activiteit geactiveerd werd begint. Het overschrijden van de ingestelde snelheidslimiet activeert ook een gebeurtenisopname.
	Parkeer	In parkeermodus buffert de dashcam continu video. Wanneer er beweging wordt gedetecteerd in het gezichtsveld van de dashcam, slaat deze een parkeeropname op die 5 seconden voordat de beweging gedetecteerd werd begint.
	Handleiding	Als de nabijheidssensor is ingesteld als handmatige opname-activering in de firmware-instellingen, zal het aanraken of zwaaien met een vinger binnen 20 mm van de sensor handmatige opname inschakelen.

Opmerking

- Gebruik de toetsen , , ,  om de videolijst te filteren op opnametype (Normaal, Gebeurtenis, Parkeren). De filterknop  toont zowel de opnames met een E (Gebeurtenis) als een I (Impactgebeurtenis tijdens parkeren).
- De dashcam vereist een constante voedingsbron om op te nemen in de parkeermodus. Zie **“Optionele accessoires” op pagina 95** voor meer informatie.

□ De weergegeven tijd en de GPS-gegevens controleren

De tijd waarop de video werd opgenomen wordt weergegeven in de linkerbenedenhoek van de video in het afspeelscherm. Als de weergegeven tijd in de opgenomen video's niet correct is, raadpleegt u **“Tijdstellingen” op pagina 54 of 74.**

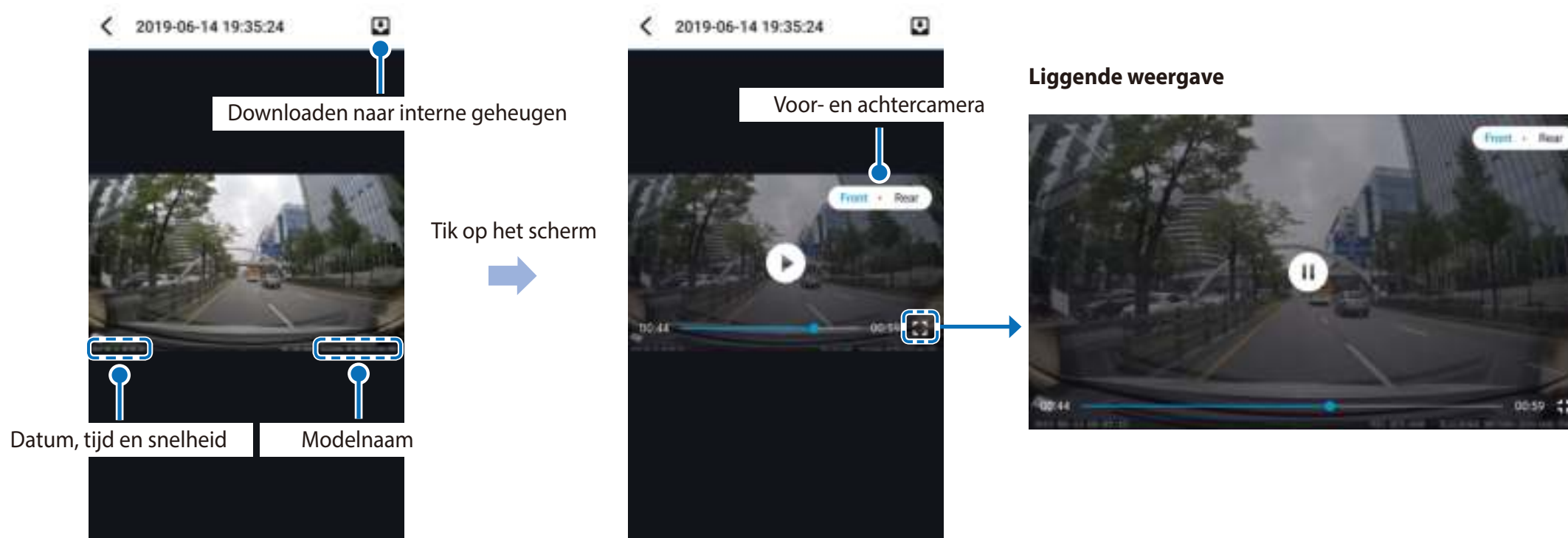

De snelheid van het voertuig wordt weergegeven in de linkeronderhoek van de video.

Tik op het scherm om de video af te spelen.

Draai uw smartphone om te wisselen tussen de weergavemodi 'staand' en 'liggend'.

U kunt de dashcamweergave wijzigen door op de knop Voor/Achter te drukken.

➤ Video live streamen (Live View)

U kunt de video die wordt opgenomen live bekijken door uw smartphone te verbinden met de dashcam via Wi-Fi Direct.

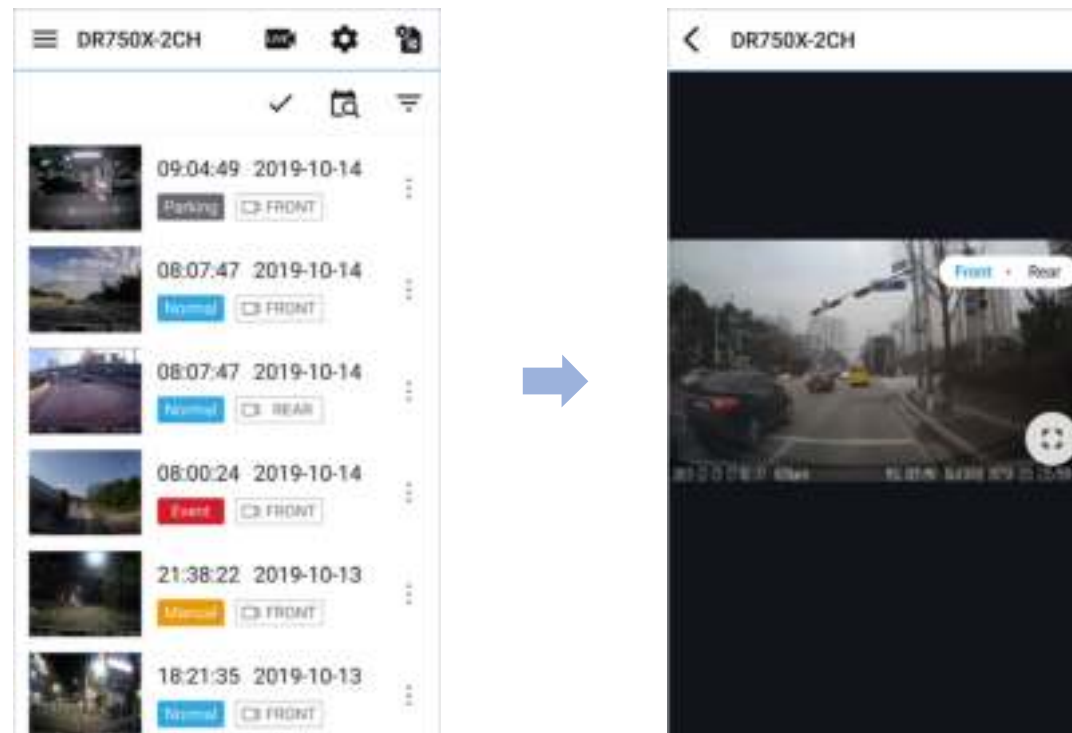

- 1 Ga naar **Instellingen** > **Wi-Fi** op uw smartphone en maak verbinding met uw dashcam.
- 2 Open de BlackVue-app. Selecteer **Wi-Fi** en tik op de **LIVE**-toets.
- 3 Draai uw smartphone om te wisselen tussen de weergavemodi 'staand' en 'liggend'.
- 4 U kunt de dashcamweergave wijzigen door op de knop Voor/Achter te drukken.

Opmerking

- Wanneer u Live View via Wi-Fi Direct bekijkt, worden kaartgegevens niet weergegeven omdat uw smartphone geen toegang heeft tot internet zolang deze is verbonden met de Wi-Fi van de dashcam.

Video's beheren

Video's beheren in Wi-Fi

U kunt de opgenomen video's beheren met de BlackVue Viewer-app.



Opmerking

- Wanneer de microSD volraakt, zullen de nieuwste videobestanden de oudste bestanden vervangen (dit heet looprecording). Hierdoor heeft u altijd de meest recente videobestanden.

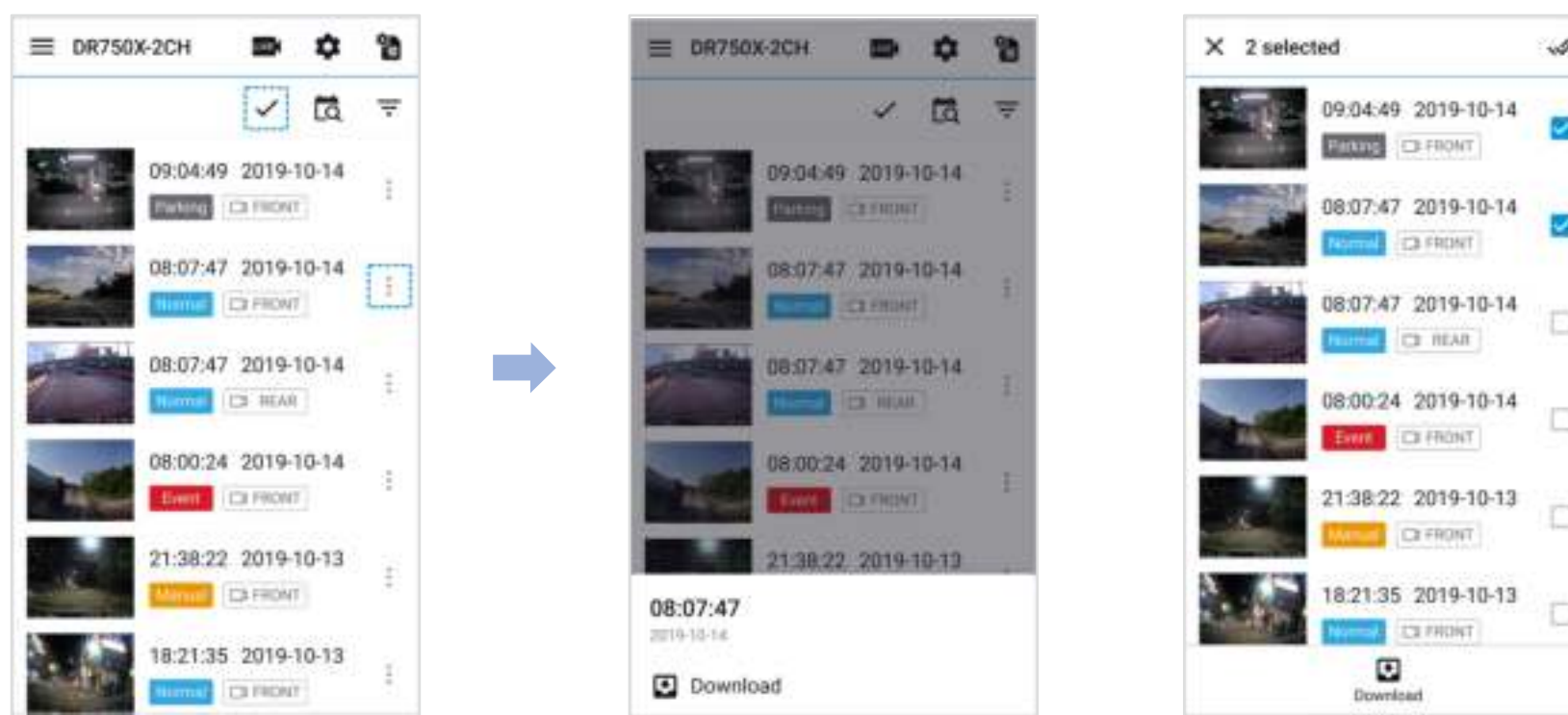
Kopiëren naar interne geheugen



Tik op  naast de video die u wilt kopiëren, om individuele bestanden naar uw smartphone te kopiëren. Selecteer Downloaden.

Tik op  om meerdere bestanden tegelijk naar uw smartphone te kopiëren. Selecteer welke bestanden u wilt kopiëren of tik op  om alle bestanden te selecteren. Selecteer Downloaden.

□ Video's beheren in Interne geheugen

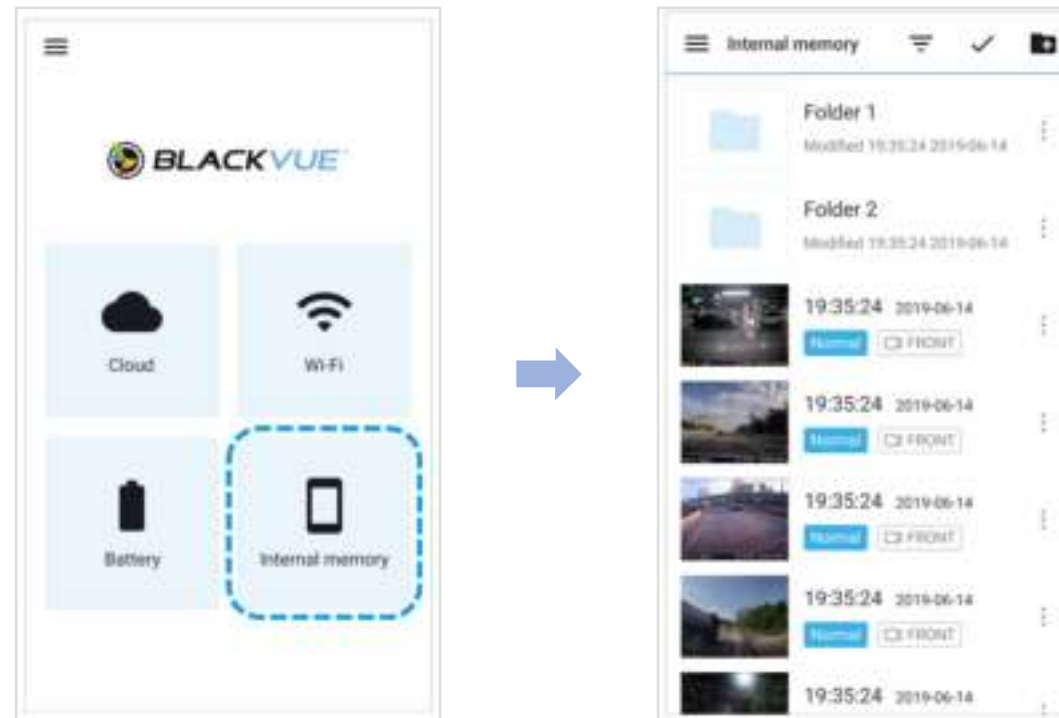

Open de BlackVue-app en selecteer **Intern geheugen**.



Tik op  om de bestandsopties te bekijken. U kunt bestanden verwijderen, kopiëren of verplaatsen en de naam van bestanden wijzigen.

Video's verwijderen

Tik op  naast de video die u wilt verwijderen, om individuele bestanden te verwijderen. Selecteer **Verwijderen**.

Tik op  en selecteer **Verwijderen** om meerdere bestanden tegelijk van uw smartphone te verwijderen. Selecteer welke bestanden u wilt verwijderen of tik op  om alle bestanden te selecteren. Tik op  om de geselecteerde bestanden te verwijderen.

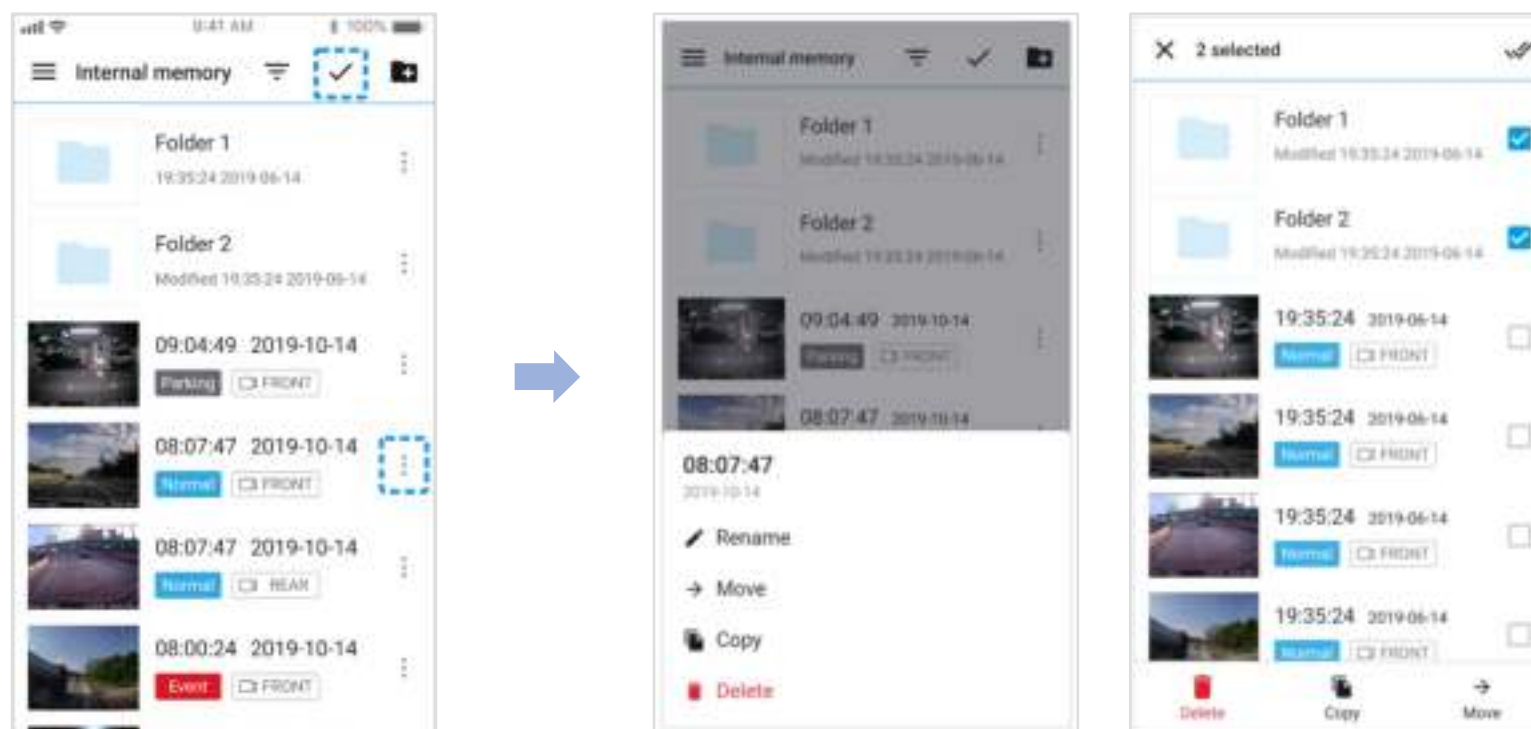

■ Een nieuwe map aanmaken

Tik op  om een nieuwe map aan te maken. Voer een nieuwe mapnaam in en druk op **Toevoegen**.

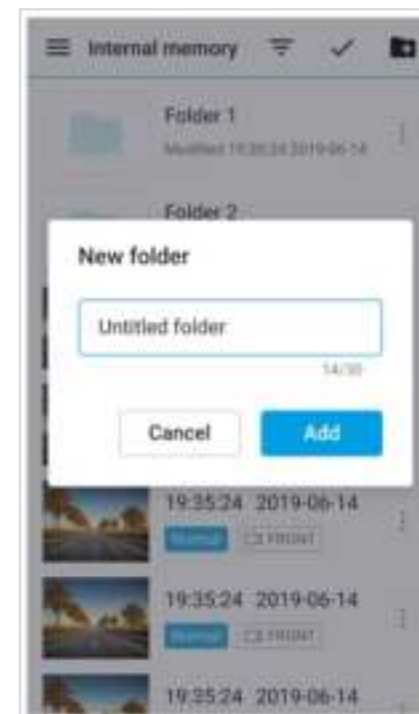
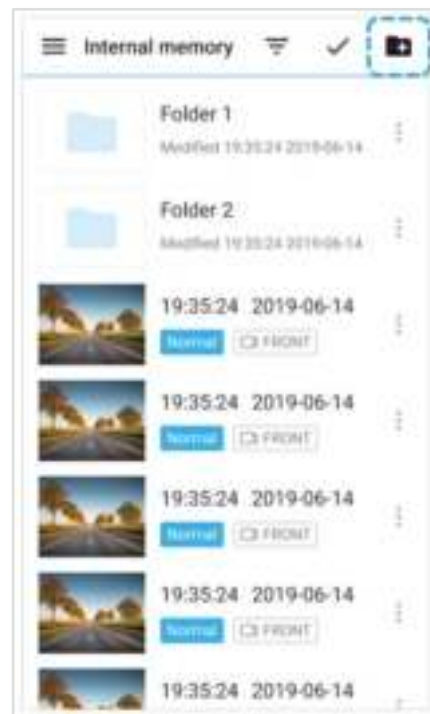



■ Een map verwijderen

Tik op  en selecteer **Verwijderen** om een map te verwijderen.

■ Video's kopiëren en plakken



Tik op  naast de video die u wilt kopiëren, om individuele bestanden te kopiëren. Selecteer **Kopiëren**. Ga naar een andere map en tik op  om het bestand daar te plakken.

Tik op  en selecteer **Kopiëren** om meerdere bestanden tegelijk te kopiëren. Selecteer welke bestanden u wilt kopiëren of tik op  om alle bestanden te selecteren.

Tik op  om de geselecteerde bestanden te kopiëren. Ga naar een andere map en tik op  om de geselecteerde bestanden daar te plakken.

■ Video's verplaatsen

Tik op  naast de video die u wilt verplaatsen, om individuele bestanden te verplaatsen. Selecteer **Verplaatsen**. Ga naar een andere map en tik om het bestand daar te verplaatsen.

Tik op  om meerdere bestanden tegelijk te verplaatsen. Selecteer welke bestanden u wilt verplaatsen of tik op  om alle bestanden te selecteren. Tik op  en ga naar een andere map en tik op  om de geselecteerde bestanden daar te verplaatsen.

■ Een video een andere naam geven

Tik op  naast de video die u een andere naam wilt geven, om individuele bestanden te hernoemen. Selecteer **Naam wijzigen**. Voer een nieuwe naam in en tik op **OK**.

▶ Videobestanden afspelen en beheren met uw computer (Windows/macOS)

➤ De microSD-kaart verwijderen

- 1 Haal het netsnoer los om de dashcam uit te zetten.
- 2 Open de klep van de kaartsleuf van de microSD.
- 3 Druk voorzichtig op de microSD-kaart om deze uit de vergrendeling te halen en trek hem voorzichtig uit om de kaart te verwijderen.
Als u de microSD-kaart wilt plaatsen, duwt u de kaart voorzichtig in de sleuf tot deze op zijn plaats vergrendeld is en sluit u de klep.

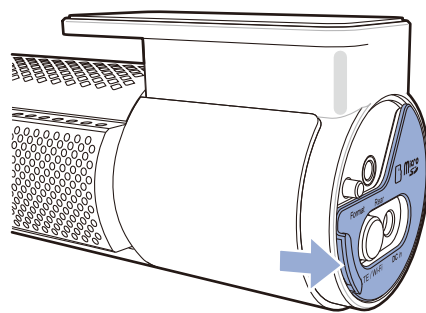

Open het zijpaneel

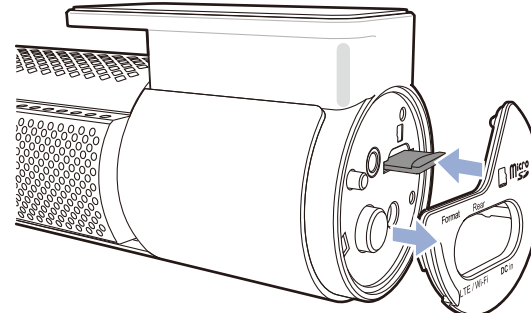

Om te verwijderen

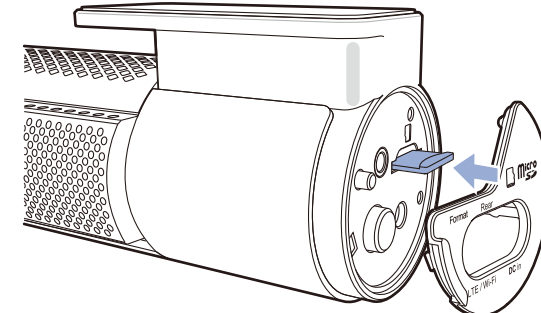

Om in te voeren

▶ Videobestanden openen in BlackVue Viewer

- 1 Verwijder de microSD-kaart uit de dashcam.
- 2 Steek de kaart in de microSD kaartlezer en verbind deze met een computer.

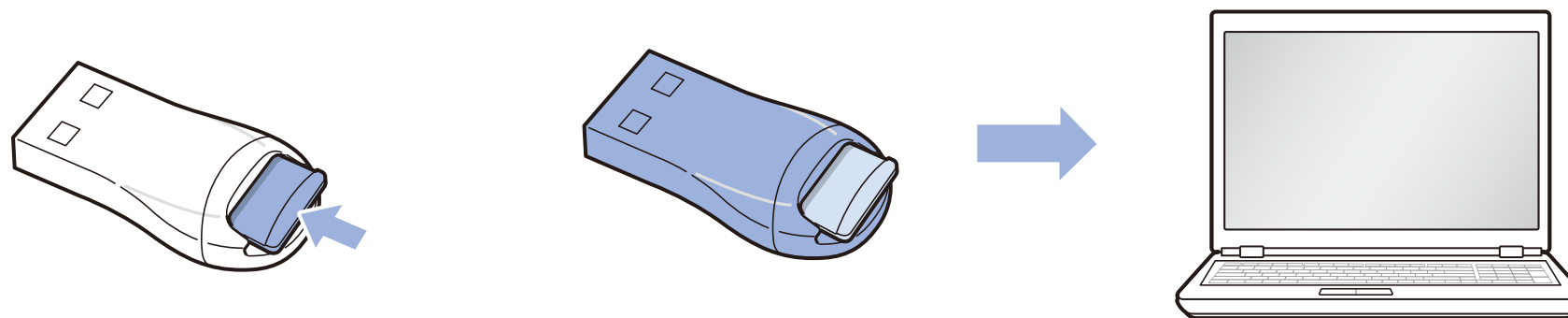

- 3 Download BlackVue Viewer via www.blackvue.com > **Support** > **Downloads** en installeer dit op uw computer.
- 4 Start BlackVue Viewer en klik op **SD-kaartviewer**.

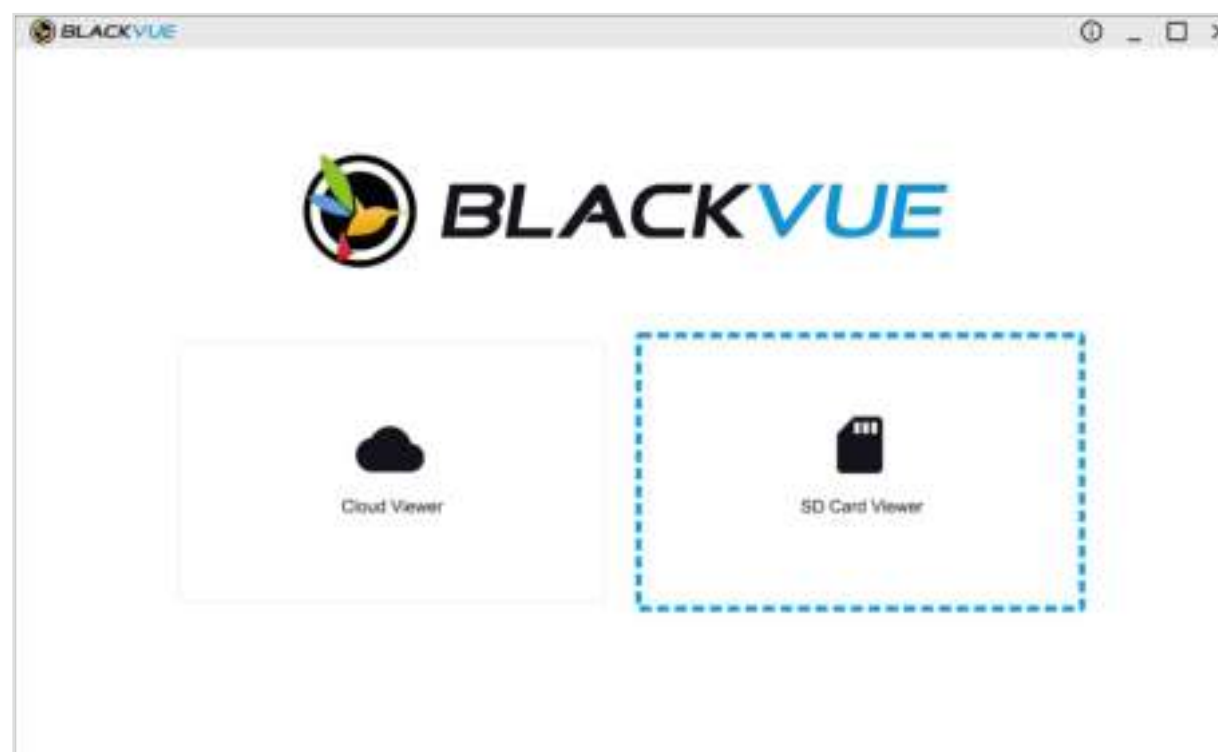

- 5 Selecteer een video en klik op de afspeeltoets of dubbelklik op de geselecteerde video om deze af te spelen.

➤ Schermsamenstelling viewer (Windows/macOS)

Wanneer u het programma uitvoert, wordt er een opstartvenster weergegeven. U kunt kiezen tussen SD-kaartviewer of Cloudviewer. Klik op de toets  om terug te keren naar het opstartscherm.

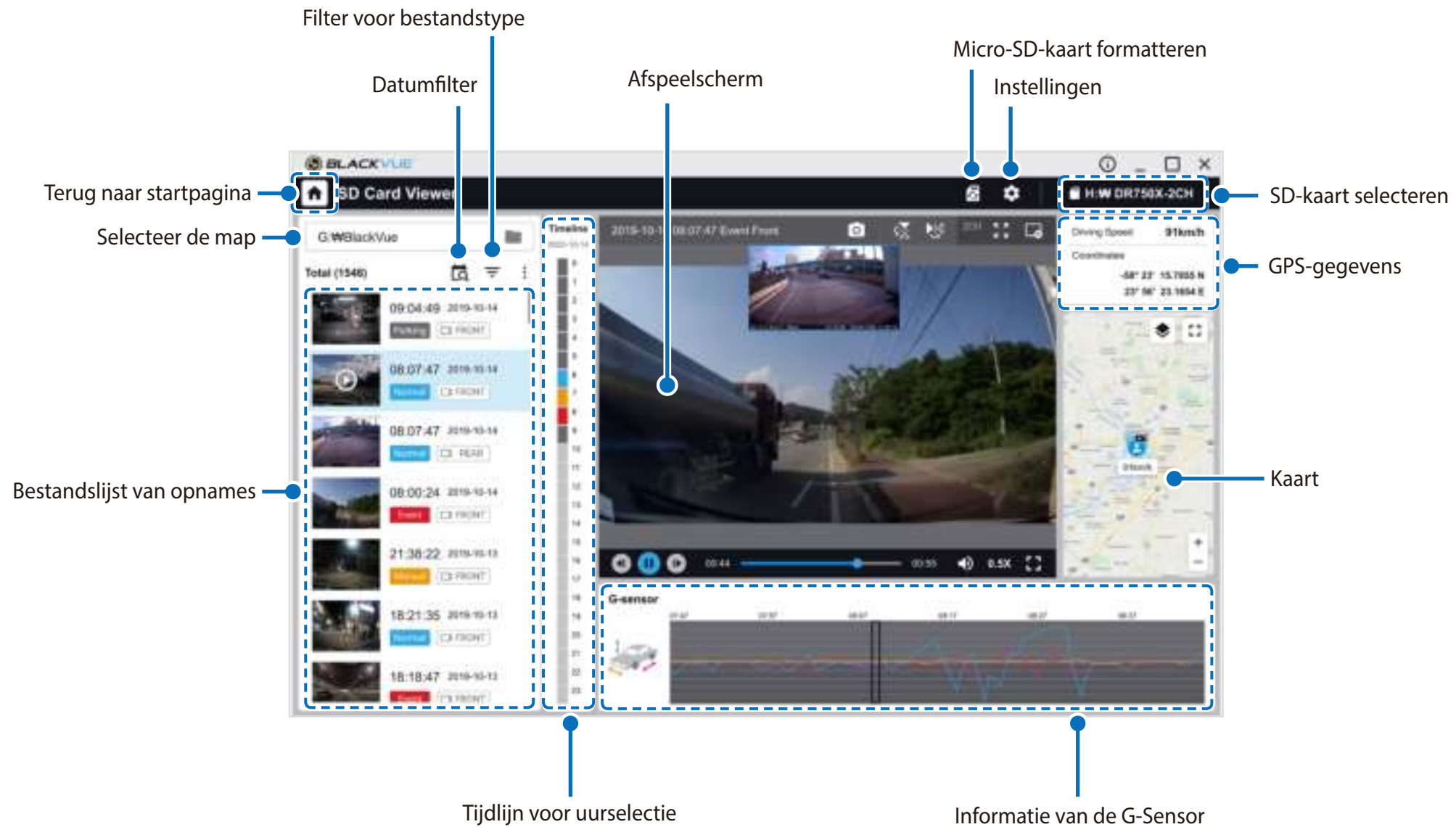

Opmerking

- Alle getoonde afbeeldingen zijn uitsluitend ter illustratie. Werkelijke app kan afwijken van de weergegeven afbeeldingen.

Video afspelen

Video's afspelen

Dubbelklik in BlackVue Viewer op een bestand om af te spelen.

BlackVue Viewer toont standaard de bestanden op de microSD-kaart. Als u bestanden in een andere map wilt bekijken, klikt u op de knop  en bladert u naar de map.

Identificeer videobestanden op opnametype

Gebruik de knoppen Normal Event Parking Manual om de videolijst te filteren per opnametype. De filterknop Event toont zowel de opnames met een E (Gebeurtenis) als een I (Impactgebeurtenis tijdens parkeren).

Normal	Normaal	De dashcam neemt standaard op in de normale modus.
Event	Activiteit	Wanneer de dashcam in normale of parkeermodus een botsing detecteert, schakelt deze om naar activiteitsmodus en slaat een activiteitsopname op die 5 seconden voordat de activiteit geactiveerd werd begint. Het overschrijden van de ingestelde snelheidslimiet activeert ook een gebeurtenisopname.
Parking	Parkeer	In parkeermodus buffert de dashcam continu video. Wanneer er beweging wordt gedetecteerd in het gezichtsveld van de dashcam, slaat deze een parkeeropname op die 5 seconden voordat de beweging gedetecteerd werd begint.
Manual	Handleiding	Als de nabijheidssensor is ingesteld als handmatige opname-activering in de firmware-instellingen, zal het aanraken of zwaaien met een vinger binnen 20mm van de sensor handmatige opname inschakelen.

Opmerking

- De dashcam vereist een constante voedingsbron om op te nemen in de parkeermodus. Zie **“Optionele accessoires” op pagina 95** voor meer informatie.

De weergegeven tijd controleren

De tijd waarop de video werd opgenomen wordt weergegeven in de linkerbenedenhoek van de video in het afspeelscherm. Als de weergegeven tijd in de opgenomen video's niet correct is, raadpleegt u **“Tijdstellingen” op pagina 54 of 74**.

BlackVue Viewer gebruiken

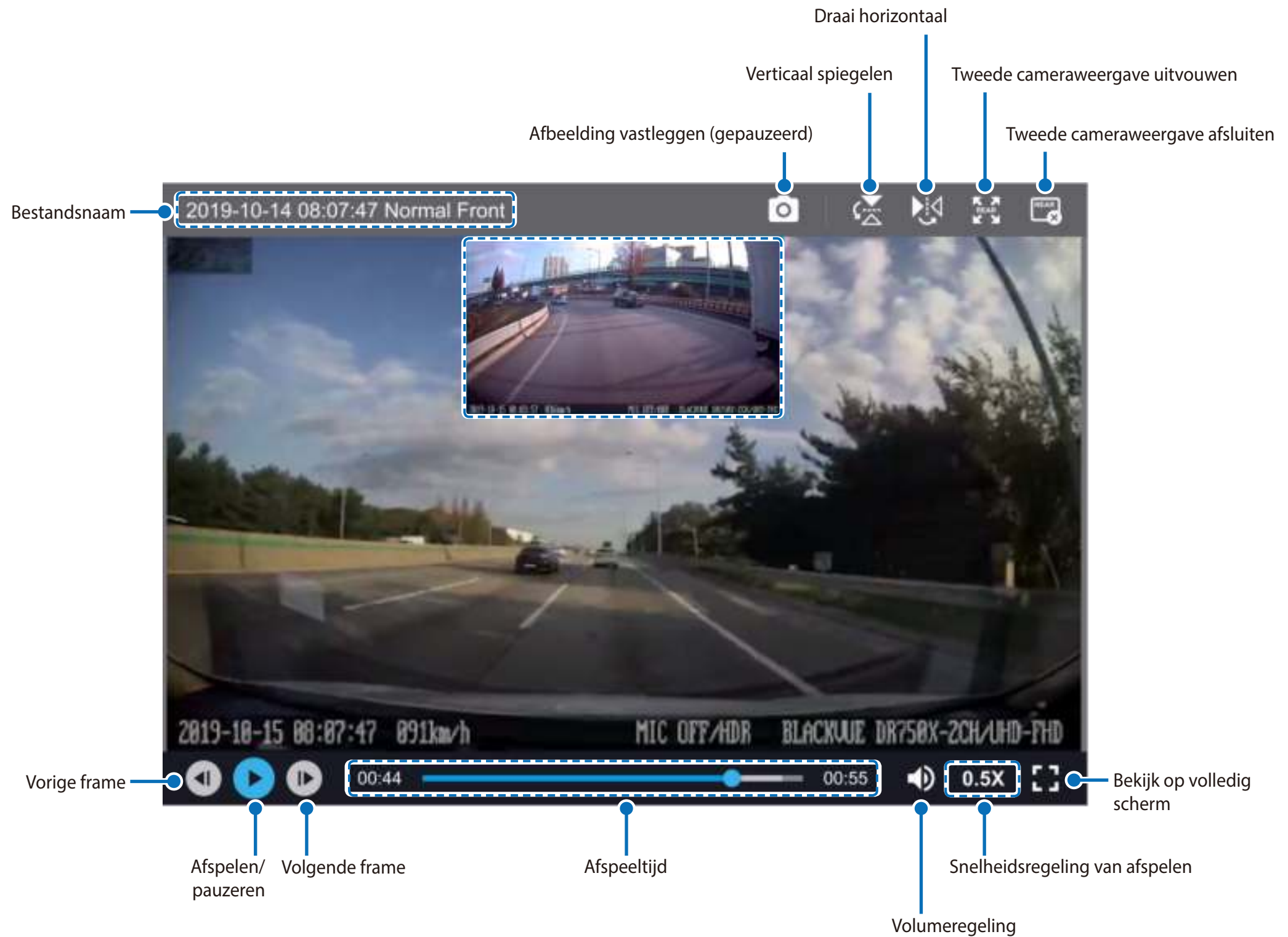

De tijdlijn en G-sensorgrafiek ontdekken

U kunt informatie over de impactgevoeligheid (G-sensor) bekijken in de lijngrafiek.

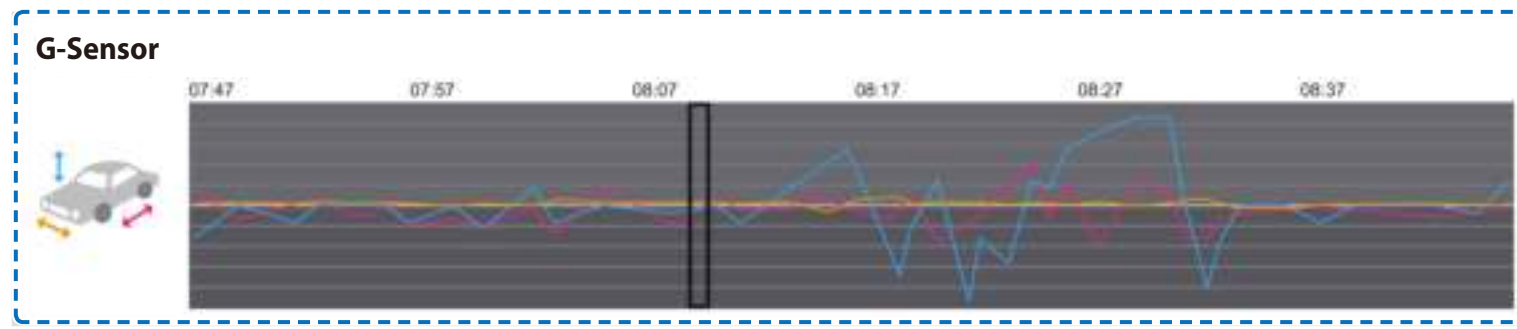

Informatie van de G-Sensor

Zoomopties

- Gebruik het scrollwielje op de muis om in te zoomen. Door met de rechtermuisknop te klikken, wordt de video herstelt naar het standaardformaat.
- U kunt de grootte van het afspeelbeeld aanpassen voor het venster van de BlackVue Viewer door de randen te verslepen.
- **Volledig scherm:** Dubbelklik op het videobeeld om in volledig scherm weer te geven. Dubbelklik opnieuw of tik op ESC om terug te keren naar de standaardweergave.

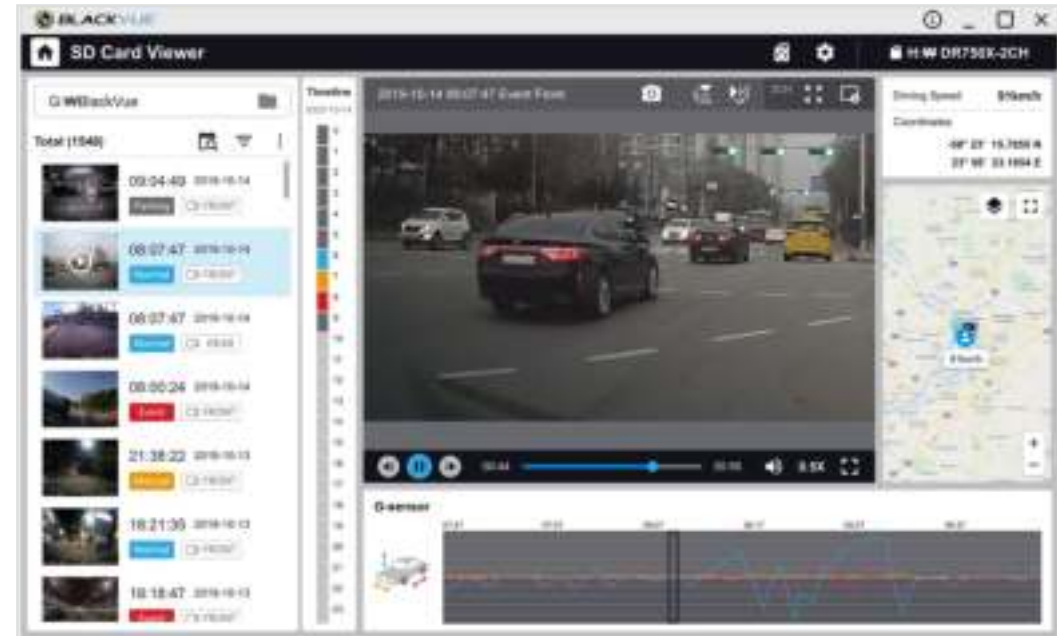
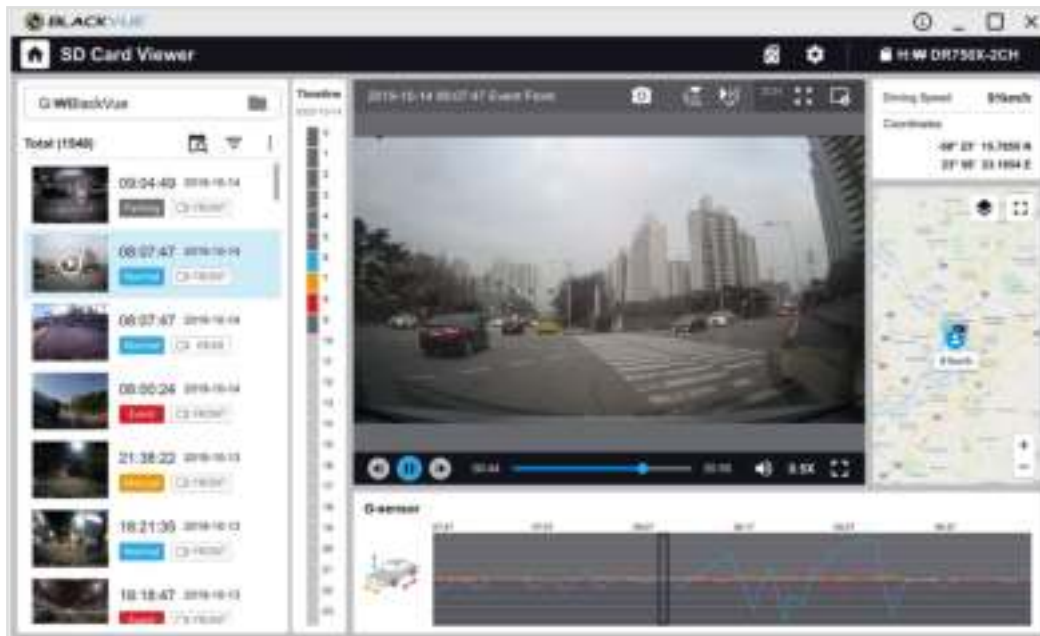

De GPS-gegevens controleren

U kunt de GPS-gegevens van de opgenomen video in de BlackVue Viewer controleren tijdens het afspelen van de video. De rij snelheid en coördinaten worden weergegeven boven het kaartbeeld.

Opmerking

- Gps-gegevens worden niet opgenomen tijdens de parkeermodus. Kaartgegevens kunnen niet worden weergegeven voor opnames in parkeermodus.

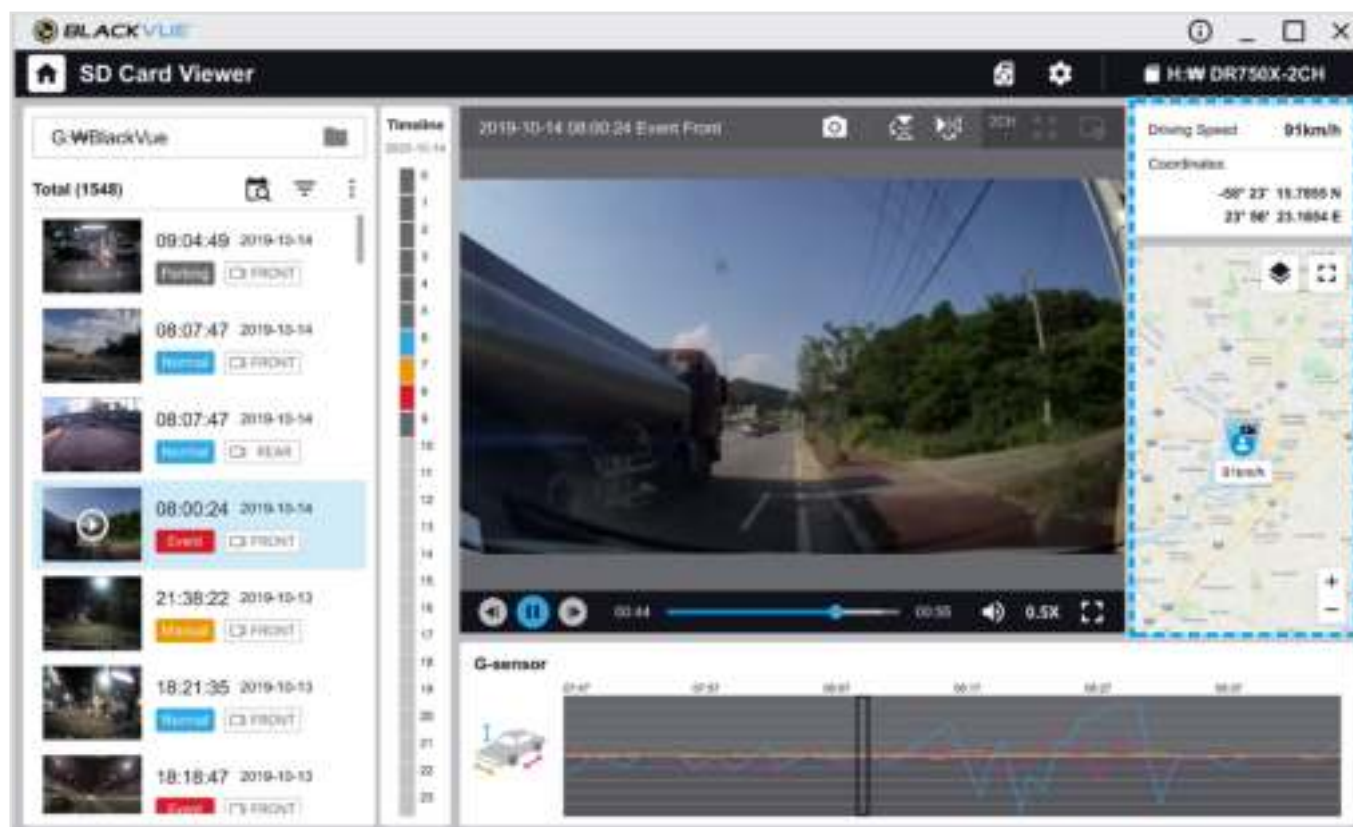



Video's beheren

U kunt de opgenomen video's beheren via het BlackVue Viewer-programma. U kunt de microSD-kaart ook formatteren.

Opmerking

- Als de microSD-kaart vol is, zal de dashcam standaard eerst opnemen over de oudste video's.

Een stilstaand beeld van de video vastleggen of afdrukken

- 1 Dubbelklik op een bestand in de bestandslijst om deze af te spelen.
- 2 Klik op de pauzeknop  om de video te pauzeren.
- 3 Selecteer de vastlegknop  om het beeld vast te leggen.

Video's verwijderen

- 1 Beweeg de cursor naar een video die u wilt verwijderen en klik op de rechtermuisknop.
- 2 Klik op **Verwijderen**.
 - Klik op  en selecteer **Verwijderen** om meerdere bestanden tegelijkertijd te verwijderen. Selecteer de videobestanden in de lijst met opgenomen video's of kies Alles verwijderen en druk op **Verwijderen**.

□ Video's exporteren

1 Wijs met de cursor naar een video die u wilt exporteren en klik op de rechtermuisknop.

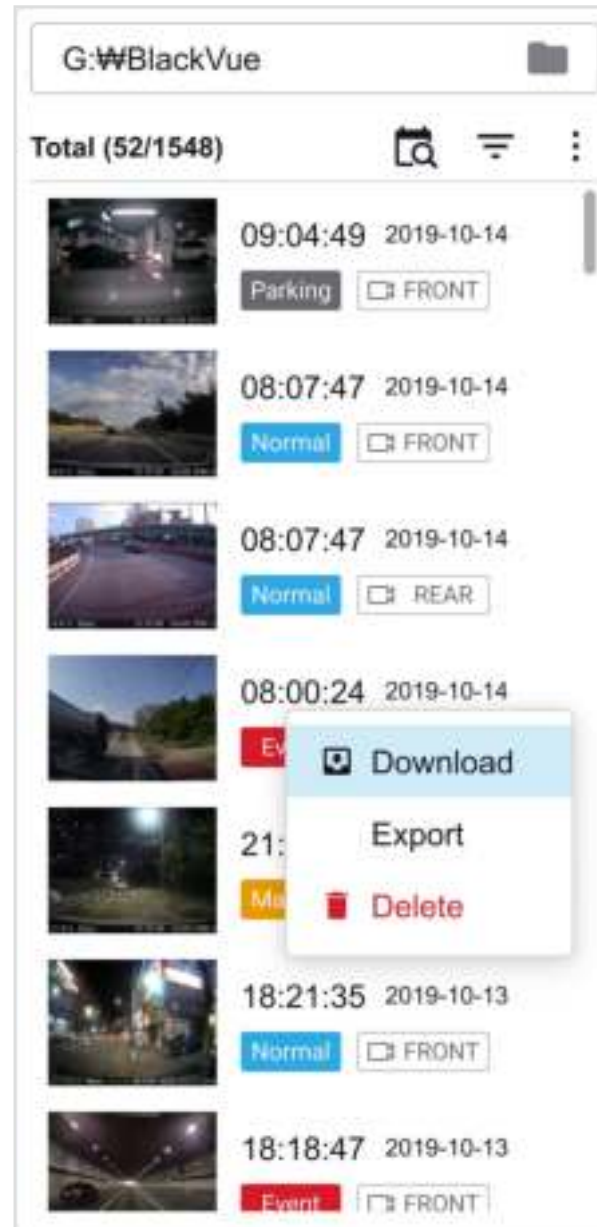

2 Klik op **Exporteren**.

3 Om een segment van een bestand uit te halen, bewerkt u het tweede begin- en eindpunt van **Segment selecteren**. Selecteer "**Geluid Uit**" om te exporteren zonder audio.

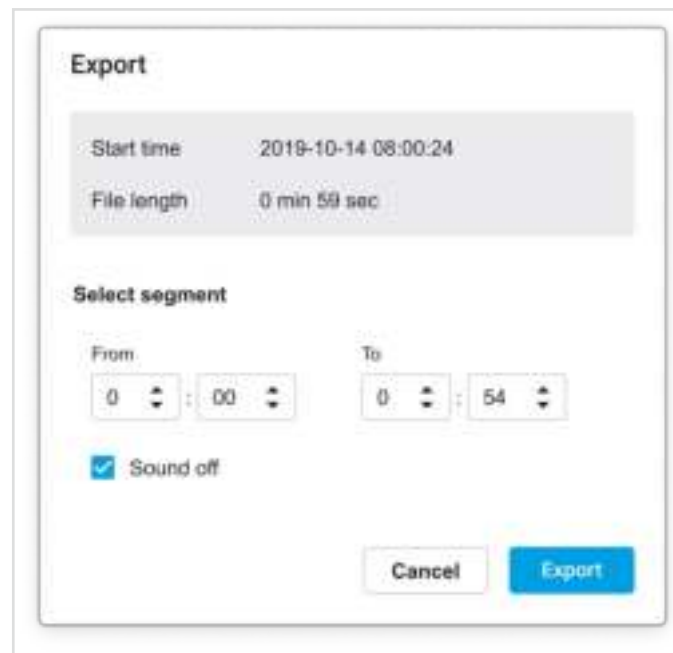

4 Klik op de knop **Exporteren**.

5 Selecteer de map waarin u het bestand wilt opslaan en voer een bestandsnaam in.

6 Klik op de **Opslaan**-toets.

Video's downloaden

1 Wijs met de cursor naar een video die u wilt downloaden en klik op de rechtermuisknop.

2 Klik op **Downloaden**.

3 Selecteer de map waarnaar u het bestand wilt downloaden.

4 Klik op de knop **Map selecteren**.

- Klik op  en selecteer **Downloaden** om meerdere bestanden tegelijkertijd te downloaden. Selecteer de videobestanden in de lijst met opgenomen video's of kies Alles downloaden, kies een map en druk op **Downloaden**.
- Bij het downloaden van bestanden zijn de tools voor segmentaanpassing en geluid uit niet beschikbaar.

▶ De microSD-kaart formatteren



Pas op

- Maak een back-up van benodigde videobestanden voordat u de microSD-kaart formateert. Als u de microSD-kaart formateert, worden alle videobestanden die op de microSD-kaart staan opgeslagen verwijderd, inclusief de vergrendelde gebeurtenisbestanden. Uw opgeslagen instellingen worden niet beïnvloed.

▶ De kaart formatteren in BlackVue

Houd de knop Formatteren 5 seconden ingedrukt en laat los zodra de gesproken instructies beginnen. Houd vervolgens nogmaals 5 seconden ingedrukt om de microSD-kaart te formatteren.

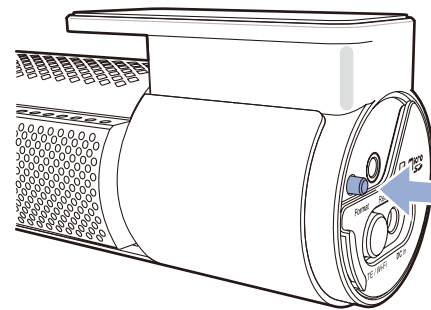

▶ Formatteren met BlackVue Viewer (Windows)

- 1 Steek de microSD-kaart in de microSD kaartlezer en verbind de lezer met uw computer.
- 2 Download **BlackVue Viewer (Windows)** via www.blackvue.com > **Support** > **Downloads** en installeer dit op uw computer.
- 3 Start de **BlackVue Viewer** op die op uw computer is geïnstalleerd.
- 4 Klik op de  Formateer-toets, selecteer het kaartstation en klik op OK.

➤ Formatteren met behulp van BlackVue Viewer (macOS)

- 1 Steek de microSD-kaart in de microSD kaartlezer en verbind de lezer met uw computer.
- 2 Download **BlackVue Viewer (macOS)** vanaf www.blackvue.com > **Support** > **Downloads** en installeer het op uw computer.
- 3 Start de **BlackVue Viewer** op die op uw computer is geïnstalleerd.
- 4 Klik op de  Formateer-toets en selecteer de microSD-kaart uit de lijst stations in het linker venster.

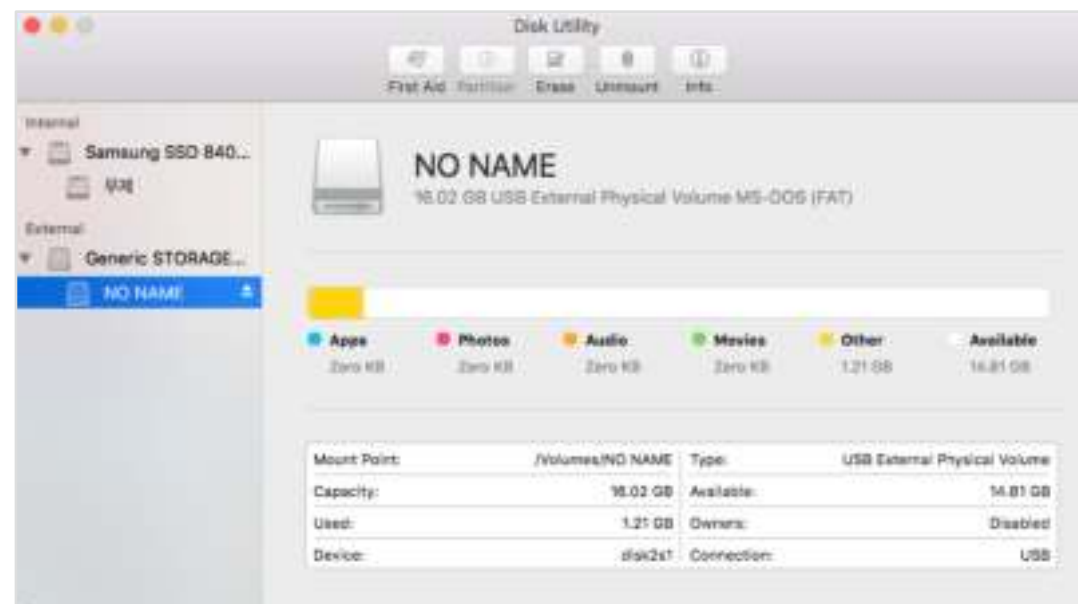

- 5 Selecteer uw microSD-kaart en vervolgens het tabblad Wissen in het hoofdvenster.

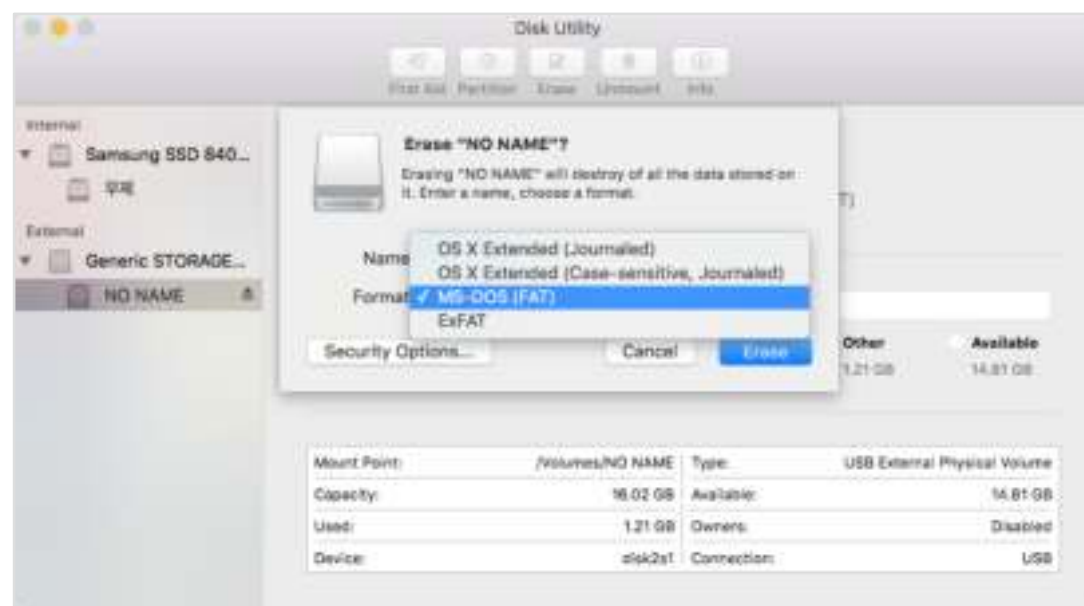

- 6 Selecteer "MS-DOS (FAT)" uit het keuzemenu Volume-indeling en klik op Wissen.

Opmerking

- Het is aanbevolen de microSD-kaart elke maand te formatteren.
- Formateer de microSD-kaart als de videokwaliteit van de opname slecht is.
- Gebruik uitsluitend BlackVue microSD-kaarten. Andere kaarten kunnen compatibiliteitsproblemen te hebben. PittaSoft Co, Ltd kan niet verantwoordelijk worden gesteld voor eventuele problemen die worden veroorzaakt door het gebruik van een microSD-kaart van een andere fabrikant.
- Voor Windows-gebruikers: Als u de microSD-kaart rechtstreeks wilt formatteren vanaf 'Deze computer', klikt u met de rechtermuisknop op het station van de microSD-kaart en selecteert u Formatteren. Selecteer het Bestandsysteem FAT32 en Eenheidformaat toewijzen als 64 kb en klik op Start. Als FAT32 niet beschikbaar is of niet kan worden geselecteerd, formateer de microSD-kaart dan met behulp van BlackVue Viewer.

De firmware bijwerken

Werk de firmware regelmatig bij voor verbeterde prestaties en verbeterde functies. Firmware-updates kunnen worden gedownload via www.blackvue.com > **Support** > **Downloads**.

Uw opgeslagen instellingen worden niet beïnvloed door de firmware-upgrade.

De firmware bijwerken met een iOS- of Android-apparaat (Firmware Over The Air)

Via Wi-Fi Direct

Klik hier voor een stap-voor-stap-videos of ga naar het hoofdmenu en selecteer **Help** > **Videos**.

Zorg ervoor dat uw smartphone een stabiele internetverbinding heeft.

- 1** Open de BlackVue-app
- 2** Tik op  en selecteer **Firmware-download**.
- 3** Selecteer uw dashcammodel en de firmware-taal en tik op **Downloaden**.

Opmerking

- Selecteer de firmwaretal die op dit moment is geïnstalleerd op uw dashcam. Zodra de upgrade is voltooid, kunt u de firmwaretal wijzigen via de instellingen van de dashcam zoals beschreven op pagina **70** of **73**.
- 4** Controleer de firmwareversie en de opmerkingen bij de uitgave en tik op **Downloaden** om het downloaden te starten.
 - 5** Zorg ervoor dat uw BlackVue-dashcam aanstaat en in de buurt staat.

6 Ga naar de **Instellingen** smartphone en selecteer **Wi-Fi** en zorg ervoor dat Wi-Fi aanstaat.

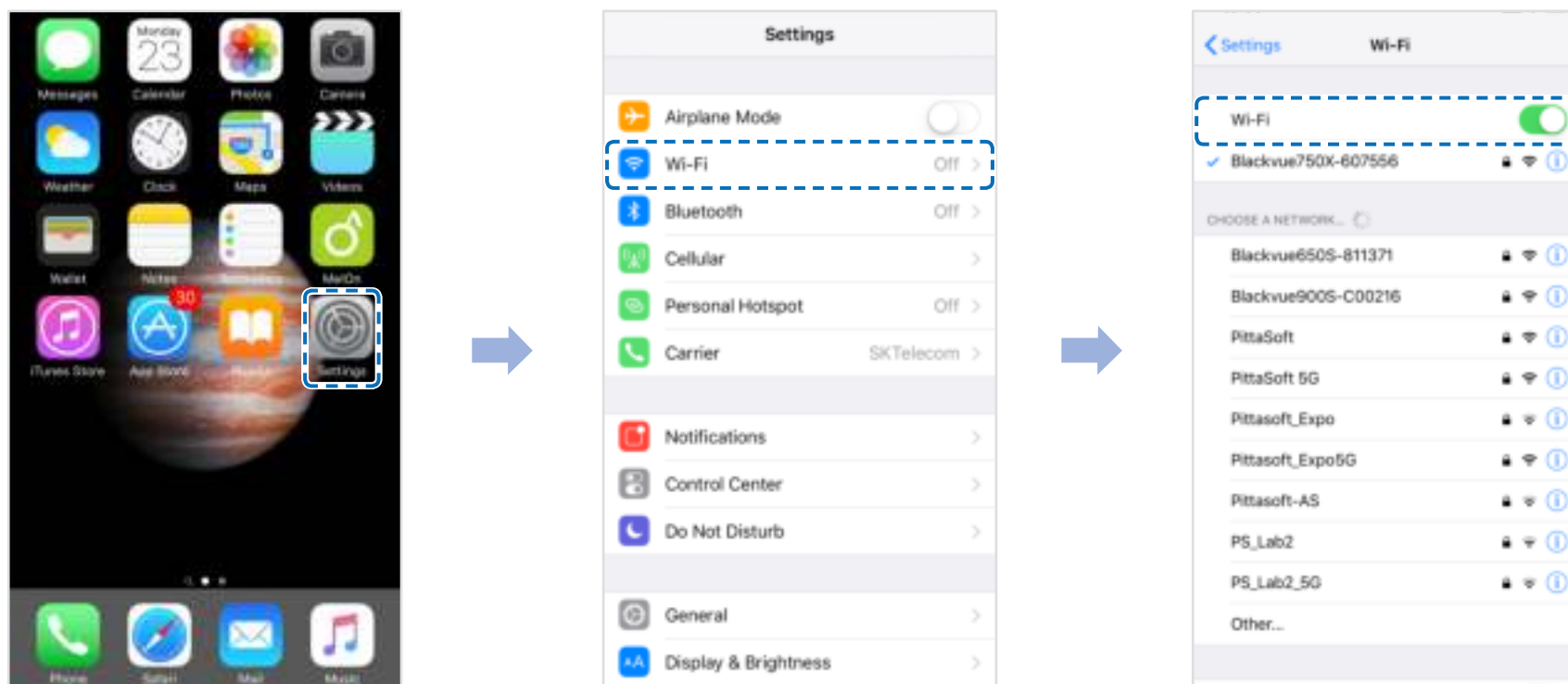

7 Kies uw BlackVue-dashcam uit de netwerklIJst. De standaard SSID van de dashcam begint met het modelnummer (bijv. BlackVue 750LTE*****).

8 Voer het wachtwoord in en tik op deelnemen.

* De standaard SSID van het wifi en het wachtwoord staan gemarkeerd op de dashcam. Om deze te vinden, koppelt u de kabels los en verwijdert u de voorste camera uit de standaard.

9 Open de BlackVue-app. Selecteer **Wi-Fi** >  > **Firmware-upgrade**.

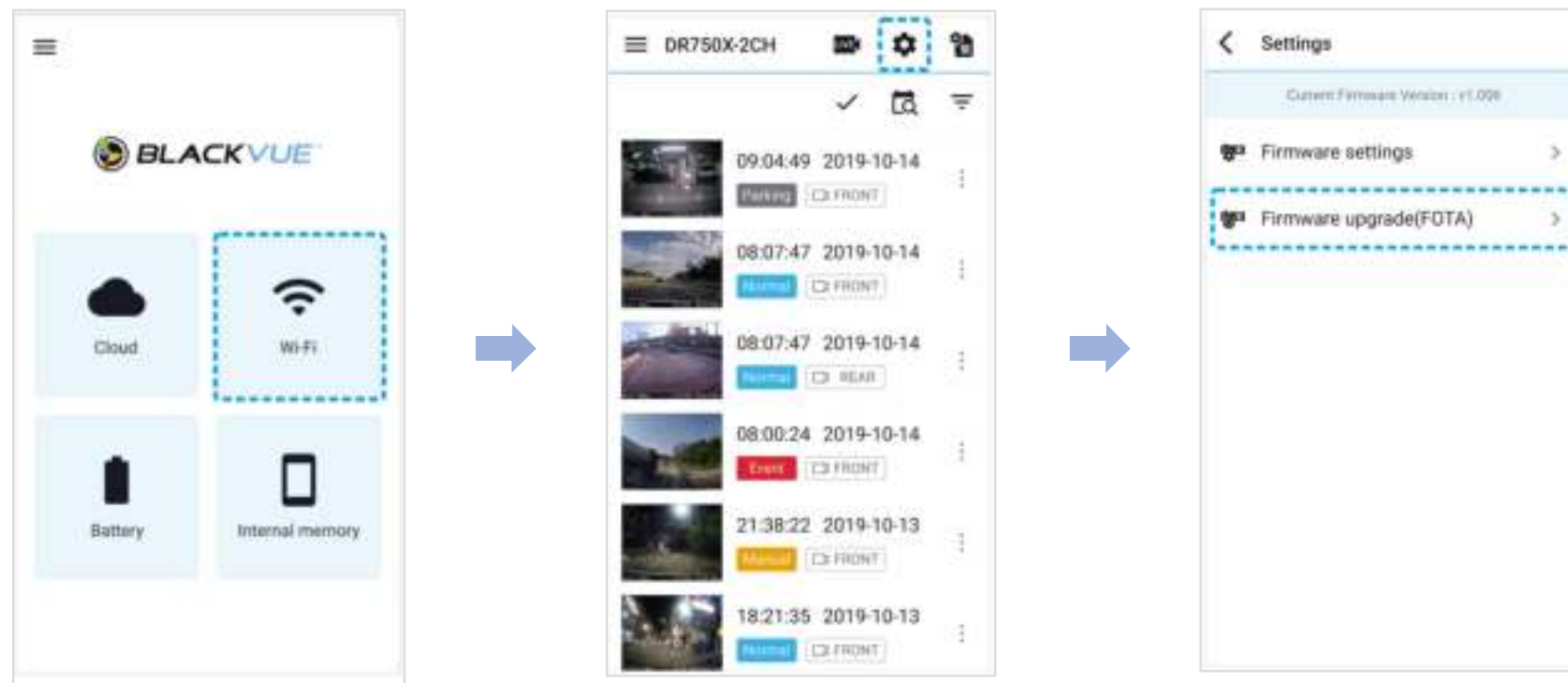

Opmerking

- De firmwareversie die momenteel op de microSD-kaart is geïnstalleerd, wordt als eerste weergegeven. Daaronder wordt de firmwareversie weergegeven die u in stap 4 heeft gedownload.

10 Tik op **Downloaden** om de firmware-upgrade toe te passen.

11 De firmware van de dashcam wordt bijgewerkt – dit kan enkele minuten duren. De dashcam dient opnieuw opgestart te worden om de firmware-upgrade te voltooien.

Pas op

Zorg dat de dashcam is ingeschakeld totdat de normale opname begint nadat de upgrade is voltooid. Een stroomonderbreking kan voorkomen dat de firmware-upgrade wordt voltooid, wat resulteert in een storing van de dashcam.

»» Over the Cloud (FW-upgrade op afstand)

Opmerking

- Als er nieuwe firmware beschikbaar is, verschijnt er een pictogram naast de naam van uw dashcam.
- De firmware kan alleen worden geüpgraded als de dashcam is verbonden met de cloud.

1 Open de BlackVue-app. Selecteer **Cloud**. Tik op .



2 Tik op **Firmware-update op afstand > Downloaden.**

De dashcam zal de firmware downloaden en deze automatisch toepassen.

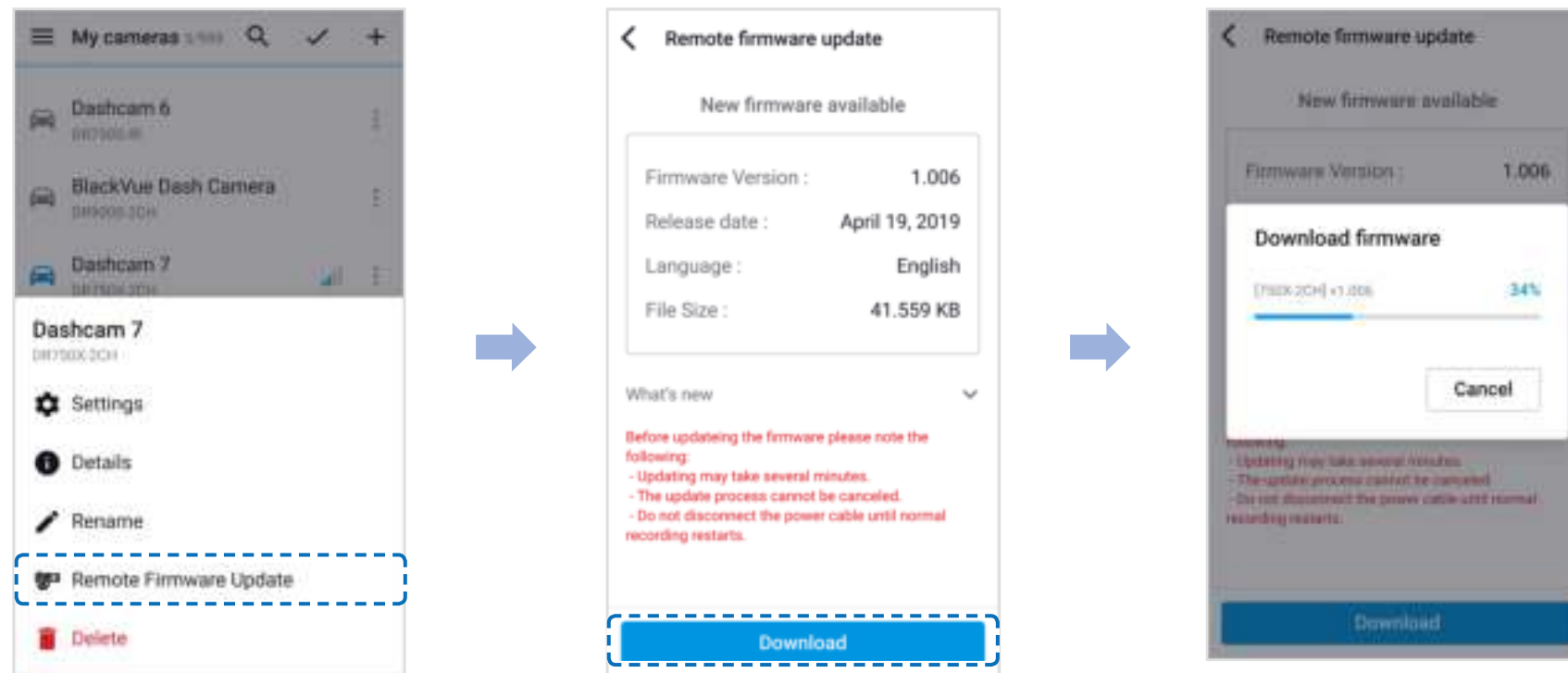

Pas op

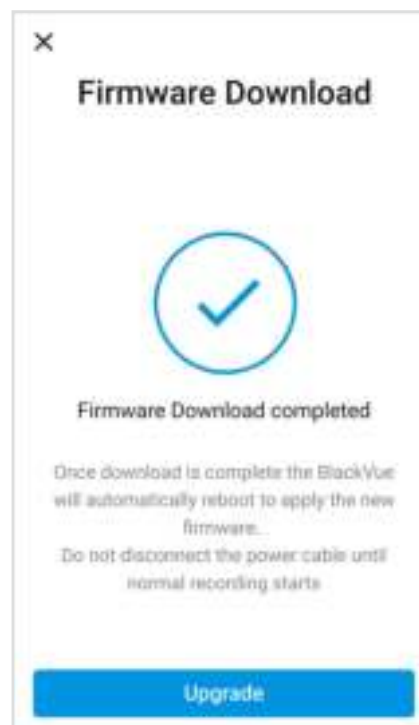

Zorg dat de dashcam is ingeschakeld totdat de normale opname begint nadat de upgrade is voltooid. Een stroomonderbreking kan voorkomen dat de firmware-upgrade wordt voltooid, wat resulteert in een storing van de dashcam.

- 3 U ontvangt een melding zodra de upgrade is geslaagd.



➤ De firmware bijwerken met een computer (Windows/macOS)

Houd uw BlackVue-dashcam up-to-date door de firmware bij te werken naar de nieuwste versie. Bezoek de BlackVue-website (www.blackvue.com) om te controleren op nieuw firmware-uitgaven voor uw BlackVue-dashcammodel.

- 1 Doe de microSD-kaart in de microSD-kaartlezer.
- 2 Verbind de microSD-kaartlezer met een computer.
- 3 Start BlackVue Viewer > SD-kaart Viewer selecteren en klik op de toets Over 
 - Voor macOS-gebruikers: Klik op  **BlackVue Viewer** en selecteer Over BlackVue uit het menu.
- 4 Controleer de huidige firmware-versie van uw BlackVue-dashcam en ga alleen verder indien uw versie niet de nieuwste is.

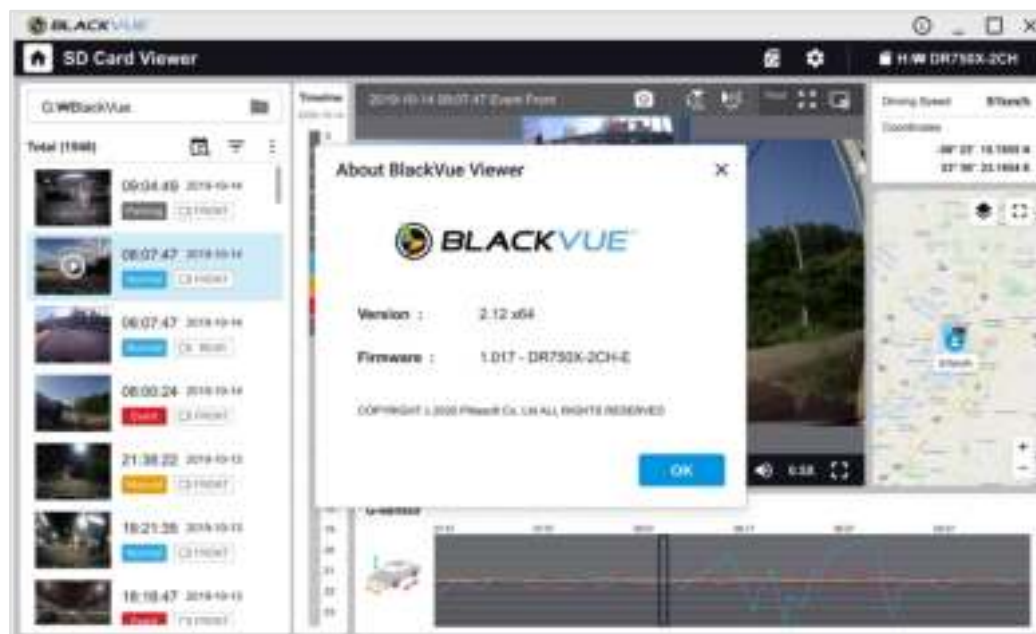

Windows

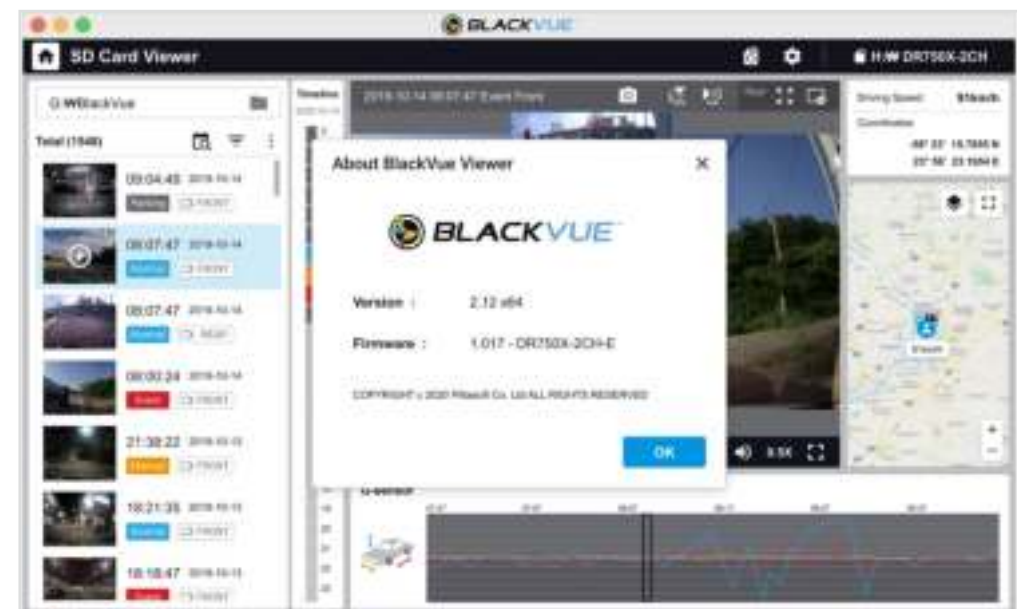

macOS

- 5 Formateer de microSD-kaart. Zie **“De microSD-kaart formatteren” op pagina 41.**
- 6 Ga naar de BlackVue-website (www.blackvue.com > **Support** > **Downloads**) en download de nieuwste firmware voor uw BlackVue-dashcammodel in zip-formaat.

- 7 Pak het gedownloadde bestand uit en kopieer de BlackVue-map naar de microSD-kaart.

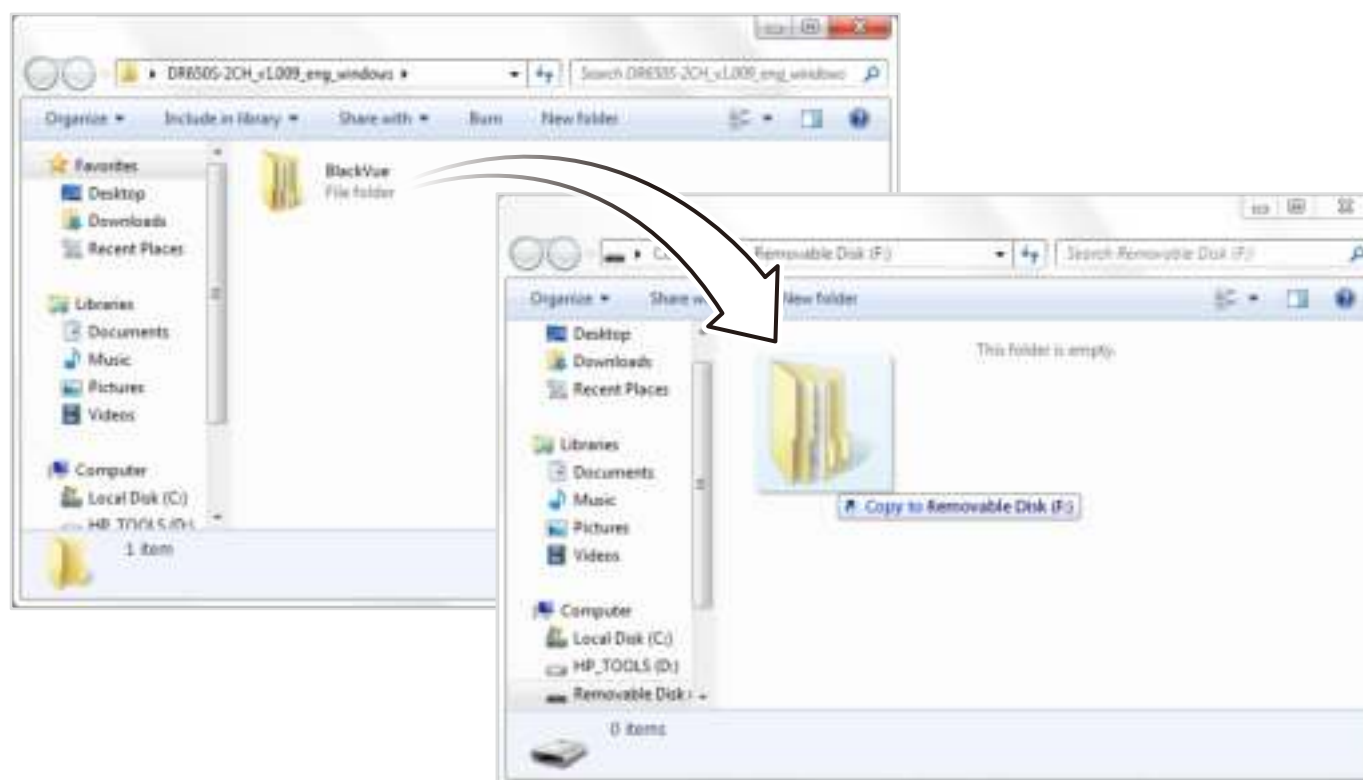

- 8 Doe de microSD-kaart in de dashcam en sluit de voeding aan om de firmware-upgrade te starten. Zorg ervoor dat de voeding aan blijft staan totdat de upgrade voltooid is. Een stroomonderbreking kan voorkomen dat de firmware-upgrade wordt voltooid, wat resulteert in een storing.

Opmerking

- Plaats of verwijder de microSD-kaart niet wanneer de dashcam aan staat. Dit kan de gegevens beschadigen en storing van de microSD-kaart veroorzaken.
- Uw opgeslagen instellingen worden niet beïnvloed door de firmware-upgrade.
- De firmware is geüpgraded naar de vorige opgeslagen taal. Als u dit wilt wijzigen, raadpleegt u pagina **70** of **73**.

▶ Instellingen wijzigen met uw smartphone (Android/iOS)

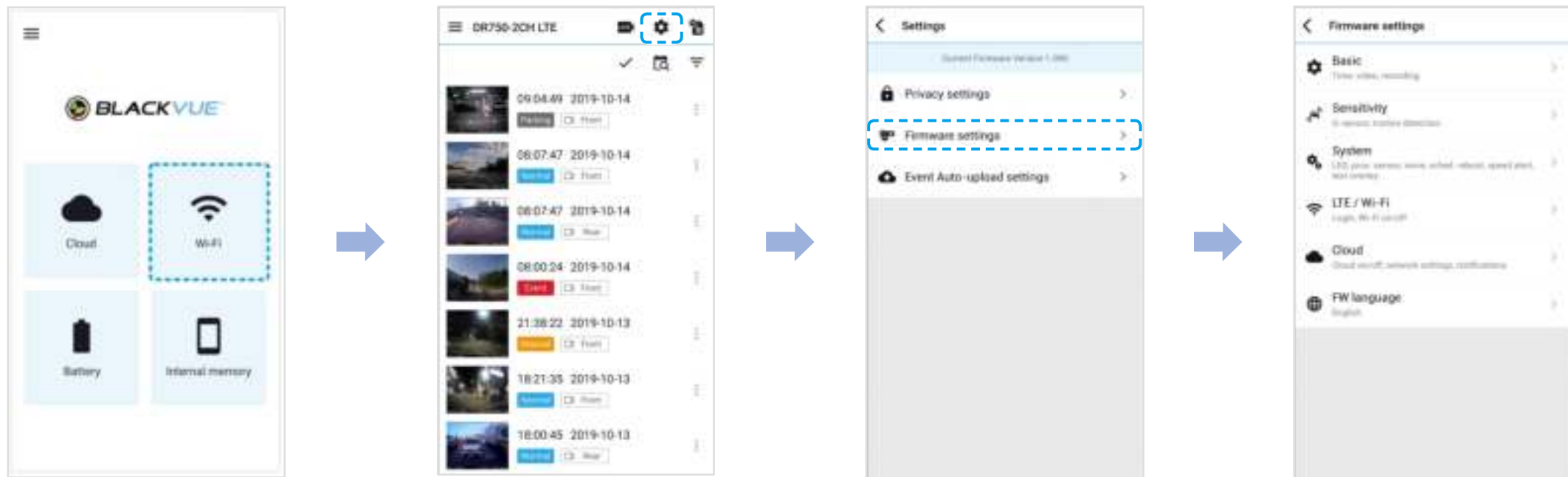

“Koppel” uw smartphone met de BlackVue-dashcam via Wi-Fi Direct (zie voor meer informatie **“Videobestanden openen”** op pagina 19).

- 1 Ga naar **Instellingen** > **Wi-Fi** op uw smartphone en maak verbinding met uw dashcam.
- 2 Open de BlackVue-app. Selecteer **Wi-Fi** >  om het Firmware-instellingenmenu in te gaan.
- 3 Ga, nadat u wijzigingen hebt gemaakt, terug naar het menu Firmware-instellingen, tik op  en op **Opslaan**.

Pas op

- Maak een back-up van de noodzakelijke opnames voordat u de instellingen **tijd** of **beeldkwaliteit** wijzigt. Als een van de hiervoor genoemde instellingen zijn gewijzigd en opgeslagen, formateert de dashcam de microSD-kaart en worden alle opnames die op de kaart staan opgeslagen verwijderd, inclusief de vergrendelde gebeurtenisbestanden, om optimale prestaties te garanderen.

Basisinstellingen

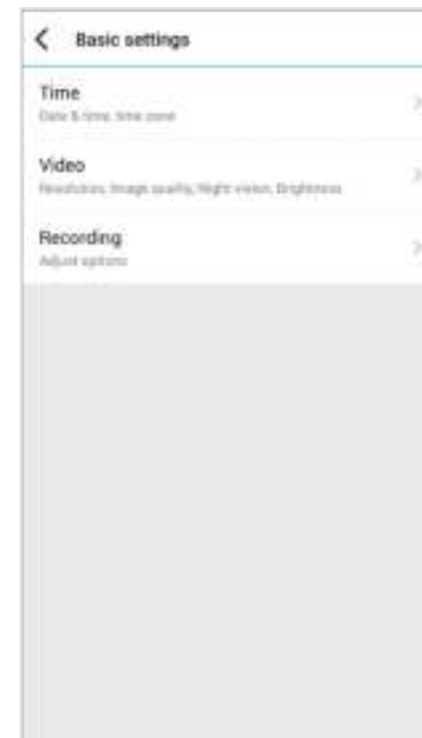

Tijdinstellingen

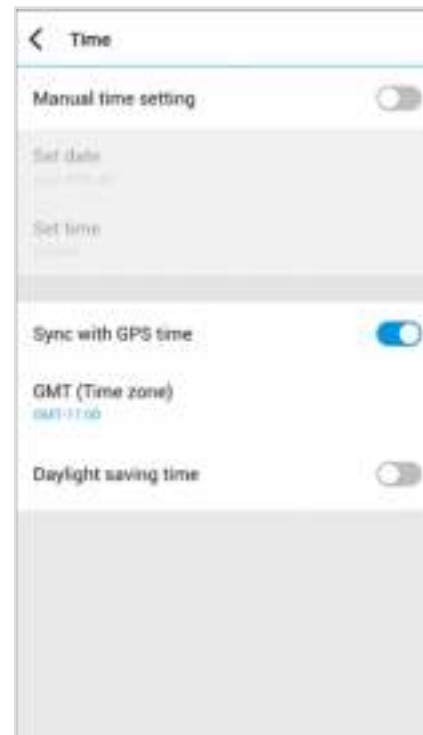

Selecteer uw tijdzone om automatisch te synchroniseren met de GPS-tijd of u kunt de tijd en datum handmatig instellen na het inschakelen van **Handmatige tijdsinstelling**.

 **Opmerking**

- De afbrieksinstelling is GMT -11.

Sommige voorbeelden van GMT-tijdverrekeningen zijn:

- GMT-7: Los Angeles
- GMT-4: New York
- GMT+0: Londen
- GMT+1: Parijs
- GMT+3: Moskou
- GMT+8: Singapore
- GMT+9: Seoel
- GMT+10: Sydney

Als u uw GMT-verrekening niet weet, kunt u uw stad opzoeken op <https://greenwichmeantime.com/>

* Als u **Zomertijd** selecteert, wordt de klok één uur vooruit gezet.

- Als u de tijd handmatig instelt, stel deze dan in op de tijd dat u BlackVue verwacht te gebruiken (niet de huidige tijd).

□ Video-instellingen



■ Resolutie

Resolutie en framesnelheid zijn vast ingesteld op "FHD bij 60 + FHD bij 30". Dit betekent dat de voorcamera Full HD-video's opneemt bij 60 frames per seconde en dat de voorcamera Full HD-video's opneemt bij 30 frames per seconde.

📝 Opmerking

- Het afspelen van video's met 60 bps hangt af van de hardware en software van uw apparaat. Oudere apparaten ondersteunen het afspelen van video's met 60 bps wellicht niet. Als u problemen ondervindt, controleer dan de videoafspeelmogelijkheden van uw apparaat.
- * De beeldsnelheid kan verschillen tijdens Wi-Fi-streaming.

■ Beeldkwaliteit

De resolutie bij "FHD bij 60 + FHD bij 30" is vast ingesteld. U kunt de beeldkwaliteit van de opname aanpassen (bitsnelheid). Kies tussen:

- Hoogste (Extreem) (Voor: 25 Mbit/s, Achter: 10 Mbit/s)
- Hoogste (Voor: 12 Mbit/s, Achter: 10 Mbit/s)
- Hoog (Voor: 10 Mbit/s, Achter: 8 Mbit/s)
- Normaal (Voor: 8 Mbit/s, Achter: 6 Mbit/s)

Het verhogen van de beeldkwaliteit zal het formaat van de videobestanden verhogen. De laad- en kopieertijd zullen dienovereenkomstig toenemen. Als uw telefoon videostreaming bij de 'hoogste' instelling voor de beeldkwaliteit niet ondersteunt, kopieert u de opname naar uw telefoon en speelt u deze af vanuit het interne geheugen. U kunt ook de optie "Snel afspelen" kiezen in de app-instellingen.

■ Verbeterd nachtzicht

De dashcam heeft een functie voor intrinsiek nachtzicht. Schakel Verbeterd nachtzicht in als u dit wilt verbeteren. U kunt ervoor kiezen om dit altijd aan te hebben staan of alleen in de parkeermodus.

■ Helderheid (Voor)

U kunt de helderheid van de opname van de voorste camera aanpassen.

■ Helderheid (Achter)

U kunt de helderheid van de opname van de achterste camera aanpassen.

Opname-instellingen

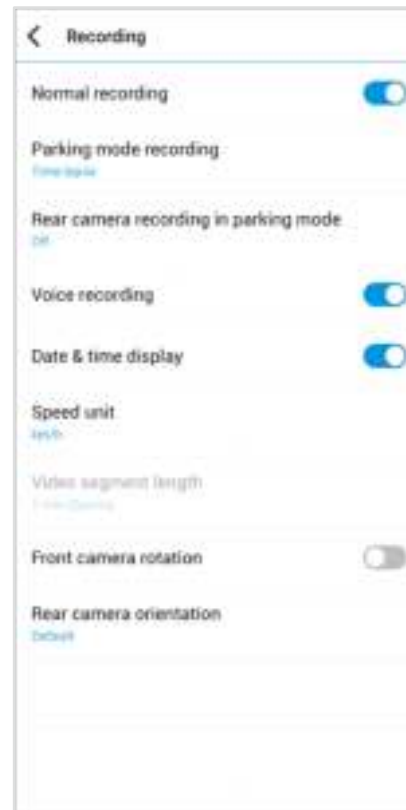

Normale opname

De dashcam neemt niet op in normale modus als dit uit staat.

Opname in Parkeermodus

Indien ingeschakeld, schakelt de the dashcam van normale modus naar parkeermodus wanneer het voertuig 5 minuten stilstaat. Er zijn twee opties in parkeermodus. Kies "Bewegings- en botsingdetectie" om een parkeeropname op te slaan wanneer er beweging wordt gedetecteerd in het gezichtsveld van de dashcam. Als de G-sensor een botsing/hobbel detecteert, slaat de dashcam een apart opnamebestand op.

Als u "Time-lapse" kiest, neemt de camera continu 1 frame per seconde op en slaat het opnames op die op 30 keer de normale snelheid worden afgespeeld. Als de G-sensor een botsing/hobbel detecteert, slaat de camera een apart opnamebestand op normale snelheid op.

■ **Opname camera achterzijde in parkeermodus**

Indien ingeschakeld, nemen de voor- en achtercamera allebei op.

Indien uitgeschakeld, stopt de achtercamera met opnemen 5 minuten nadat deze in parkeermodus gaat. Opname van de achtercamera start weer bij terugkeren in normale modus.

■ **Spraakopname**

De dashcam neemt geen audio op als dit uit staat.

■ **Datum-/tijdsweergave**

Zet de datum- en tijdsweergave in video's aan/uit.

■ **Snelheidseenheid**

Selecteer km/u, MPU of uit.

■ **Gebeurtenisbestand vergrendelen**

Als u deze optie inschakelt, worden de volgende opnametypes vergrendeld en kunnen deze niet worden overschreven door nieuwere opnames:

- Opnames van impactgebeurtenissen tijdens normale en parkeermodus (E), en
- Handmatige opnames (M).

Er kunnen maximaal 50 bestanden worden vergrendeld. Zodra deze limiet is bereikt, kunt u nieuwe opnames vergrendelen door vergrendelde bestanden te bekijken en ruimte vrij te maken op de microSD-kaart of 'Vergrendelde bestanden overschrijven met nieuwe activiteitenbestanden als de opslag vol is' inschakelen, zodat de oudste vergrendelde bestanden kunnen worden overschreven.

■ **Rotatie voorcamera**

Als u de voorcamera in een gedraaid positie geplaatst heeft, kunt u dit gebruiken om het beeld van de voorcamera 180° te draaien.

■ **Oriëntatie van camera aan achterzijde**

Gebruik deze instelling om het beeld van de achtercamera 180° te draaien of de video te spiegelen.

➤ Gevoeligheidsinstellingen

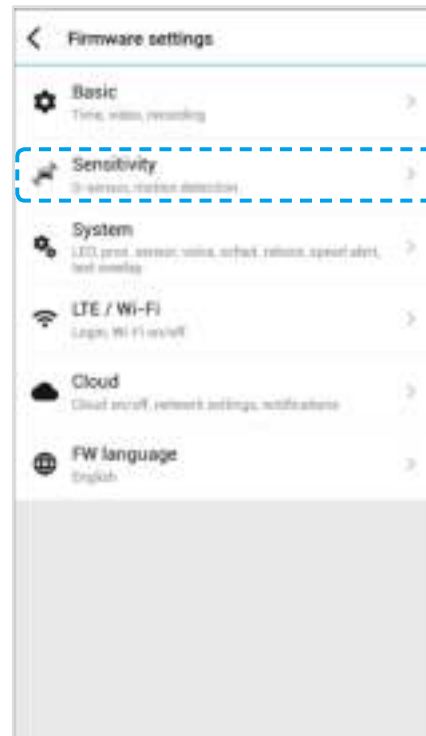

□ G-Sensor (Normale modus) / G-Sensor (Parkeermodus)

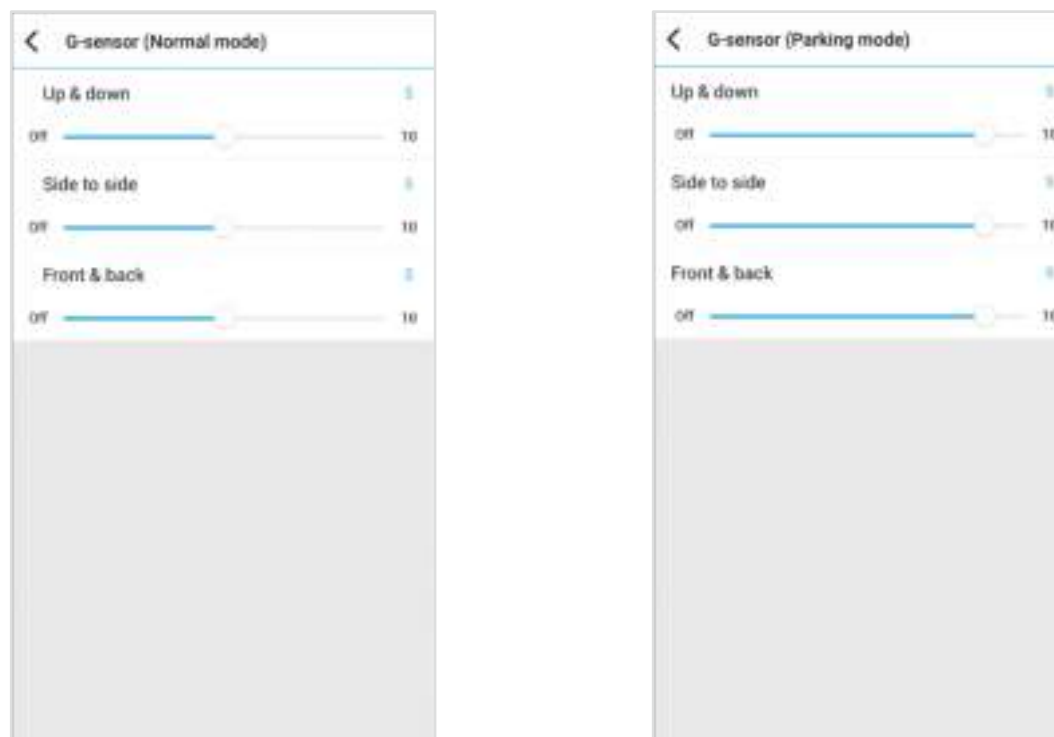

De G-sensor meet de verplaatsing van uw voertuig door 3 assen – omhoog en omlaag, van links naar rechts en van voor en van achter. Wanneer de G-sensor aanzienlijke of plotselinge beweging (zoals een botsing) detecteert, zal een activiteitsopname geactiveerd worden. U kunt de gevoeligheid aanpassen zodat kleine incidenten en stoten geen activiteitsopname activeren. Om de gebeurtenisopnames uit te schakelen per impactdetectie schakelt u de gevoeligheid van de G-sensor uit.

Bewegingsdetectie (Parkeermodus)



Bij bewegingsdetectie in parkeermodus buffert de dashcam continu video en slaat een parkeeropname op wanneer er beweging wordt gedetecteerd in het gezichtsveld van de dashcam.

U kunt de gevoeligheid van de bewegingsdetectie aanpassen zodat kleine bewegingen die worden veroorzaakt door wind of regen geen opname activeren. Houd rekening met de omgeving van uw voertuig wanneer u de gevoeligheid aanpast. Ook kunt u de detectiegebieden kiezen om het risico te verminderen dat ongewenste bewegingsopnames worden veroorzaakt door wuivende bomen, verre bewegende objecten, enz. Standaard zijn alle regio's geselecteerd. Als u bewegingsdetectie in bepaalde regio('s) wilt negeren, deselecteert u deze.

➤ **Systeeminstellingen**

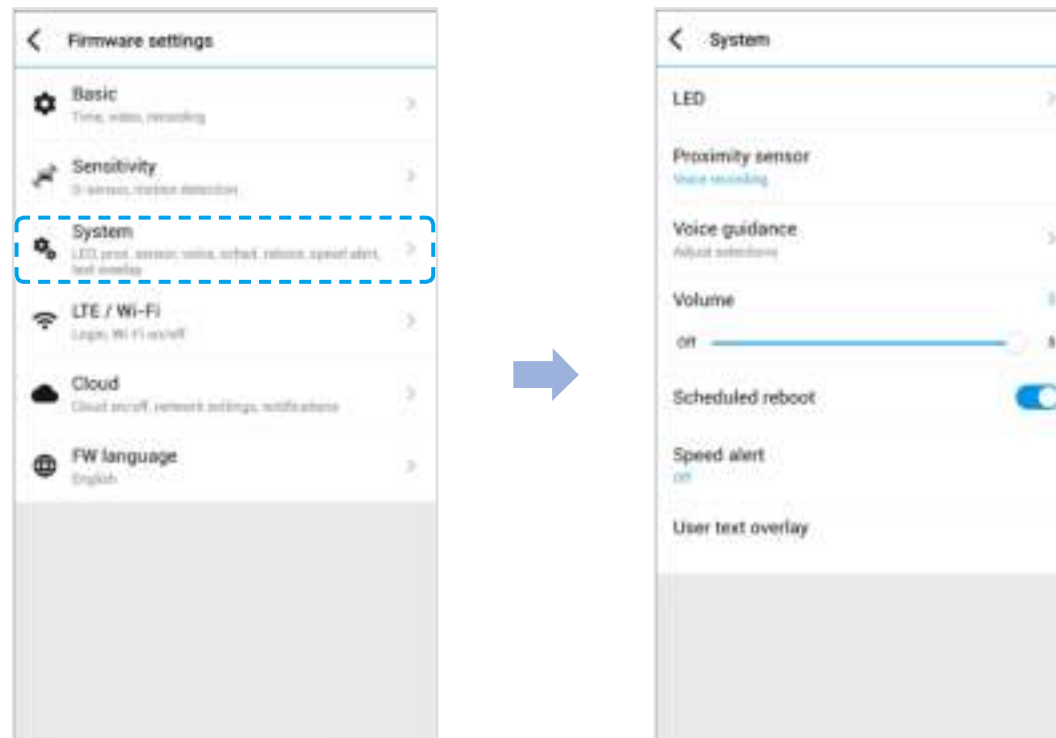

LED

Opname status

U kunt het opnamestatuslampje aan-/uitzetten.

Beveiliging voorzijde (Normale modus)

U kunt de LED voor beveiliging aan de voorkant in/uit-schakelen voor de normale modus.

Beveiliging voorzijde (Parkeermodus)

U kunt de LED voor beveiliging aan de voorkant in/uit-schakelen voor de parkeermodus.

Beveiliging achterzijde

U kunt het achterste veiligheidslampje aan-/uitzetten.

LTE/Wi-Fi

U kunt de LTE/Wi-Fi-led aan-/uitschakelen.

Nabijheidssensor

U kunt de functie van de nabijheidssensor kiezen. Beschikbare opties zijn:

- Audio-opname aan-/uitschakelen (standaard)
- Handmatige opname-activering

De sensor kan ook volledig worden uitgeschakeld.

Gesproken begeleiding

U kunt de gesproken begeleiding (mededelingen) die u wilt horen aanpassen.

Volume

U kunt het volume van de gesproken begeleiding (mededelingen) bijstellen.

Gepland opnieuw opstarten

De dashcam wordt automatisch een keer per dag opnieuw opgestart indien in parkeermodus op een ingestelde tijd om de stabiliteit te verbeteren. Als de dashcam op de ingestelde tijd aan het opnemen is, wordt de geplande herstart overgeslagen.

U kunt de tijd voor de geplande herstart inschakelen/uitschakelen en wijzigen. De standaardtijd is 3 uur 's ochtends.

Snelheidsmelding

Stel een snelheidslimiet in (tot 300 km/u of 200 MPU) voor de snelheidsmelding. Wanneer het voertuig de opgegeven snelheidslimiet overschrijdt, piept de dashcam en schakelt over naar activiteitsopname. Nadat één activiteitsopnamebestand is opgeslagen schakelt de dashcam terug naar normale opname.

Bedekking gebruikerstekst

U kunt een bedekking met gebruikerstekst aanmaken van maximaal 20 tekens met een combinatie van Engelse letters (A – Z, a – z), cijfers (0 – 9) en symbolen (;' / + - _) \$ #). De tekst bedekt de linker bovenhoek van de opgenomen video's.

➤ LTE/Wi-Fi

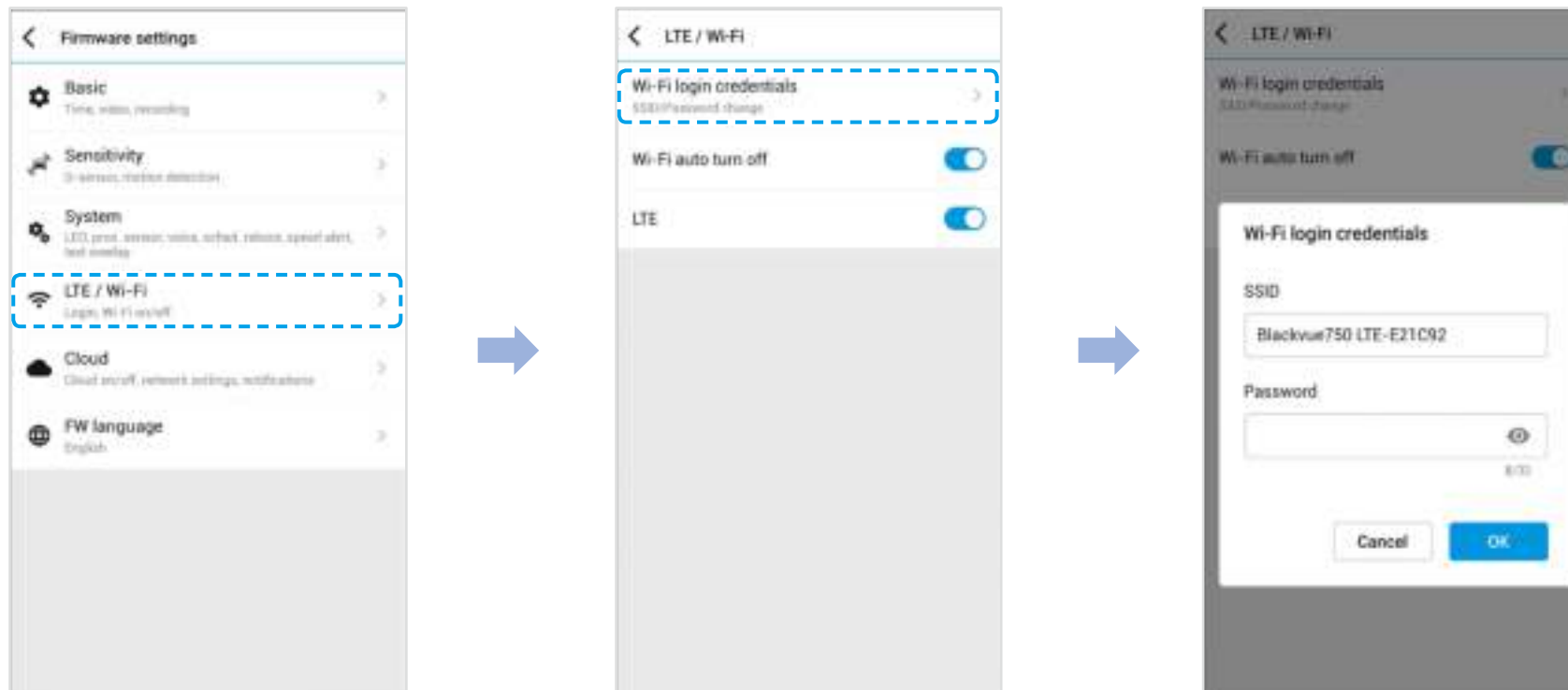

Wi-Fi automatisch uitzetten

Wanneer "Wi-Fi automatisch uitzetten" is ingeschakeld, zal Wi-Fi automatisch uitschakelen bij een inactiviteit van 10 minuten. Indien uitgeschakeld, blijft Wi-Fi altijd aan.

U kunt de Wi-Fi-toets op de dashcam op elk gewenst moment indrukken om Wi-Fi handmatig in/uit te schakelen.

Aanmeldgegevens wifi

U kunt de SSID en het Wifi-wachtwoord van de dashcam wijzigen.

➤ Cloud-instellingen

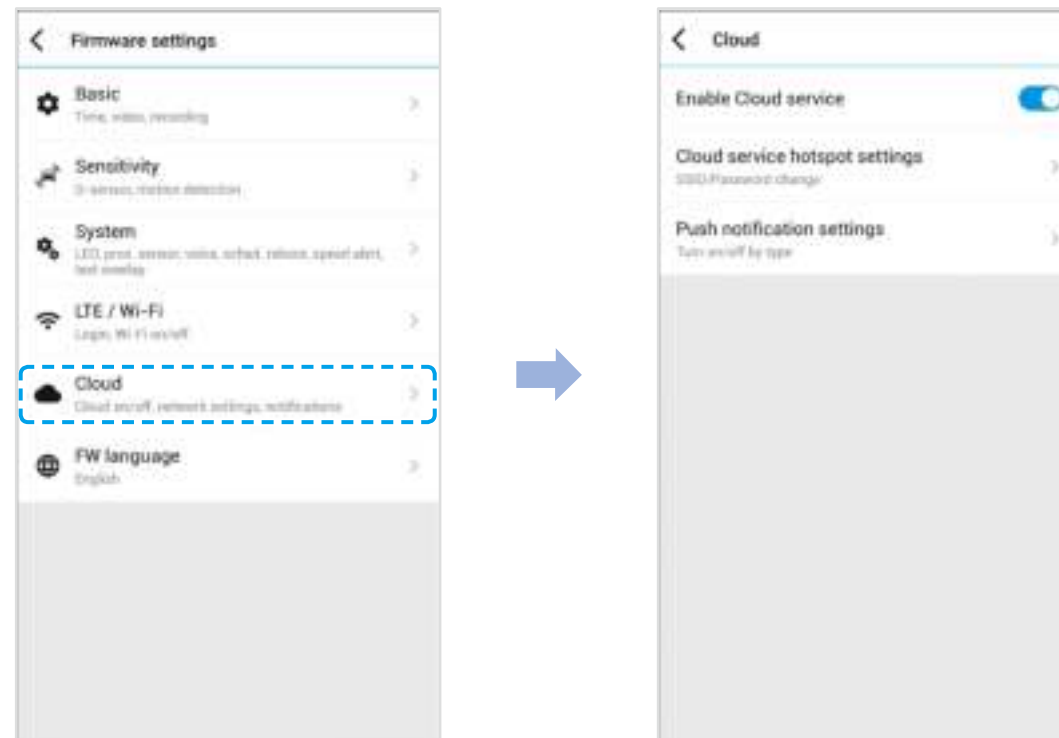

Cloud-service inschakelen

Als u geen gebruik maakt van de Cloud-service, kunt u deze uitzetten.

Hotspotinstellingen van de Cloud-service



Cloud service hotspot settings

1 2 3

SSID

SSID

Password

Password

Garage Wi-Fi hotspot

Wifi list

Blackvue750GPRO-E21BEA

BlackVue590X-F10065

Blackvue750X-E20068

Blackvue750X-E20003

[QA]750GPRO-E21BED_#2

[QA]750GPRO-E21C32_#1

Save

Er kunnen tot 3 Wi-Fi-hotspot-SSID's opgeslagen worden (bijv. Thuis, draagbare hotspot en werk). Kies uw Wi-Fi-hotspot uit de lijst en voer het wachtwoord in. Tik op 2 en 3 om instellingen voor aanvullende hotspots toe te voegen.

Uw BlackVue als eerst verbinding proberen te maken met hotspot 1. Als deze geen verbinding kan maken met hotspot 1, zal het verbinding proberen te maken met 2 en vervolgens met hotspot 3.

Opmerking

- De BlackVue DR750-2CH LTE is niet compatibel met 5 GHz draadloze netwerken.

Instellingen push-berichten



U kunt aanpassen wanneer u push-berichten wilt ontvangen.

FW-taal

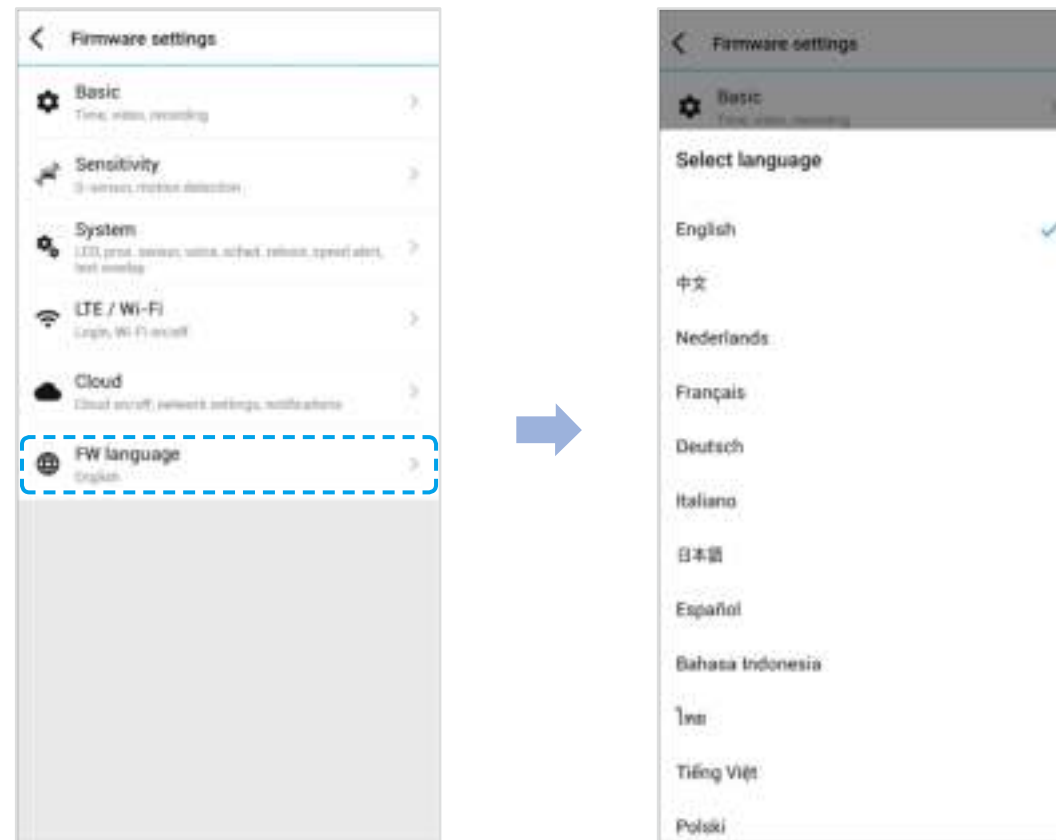

U kunt de firmwaretal van uw dashcam wijzigen.

► Instellingen wijzigen met uw computer (Windows/macOS)



Klik op de Instellingentoets  om het BlackVue-instellingenpaneel te openen. U kunt de meeste BlackVue-instellingen wijzigen om de werking ervan aan te passen.

➤ BlackVue Viewer instelling

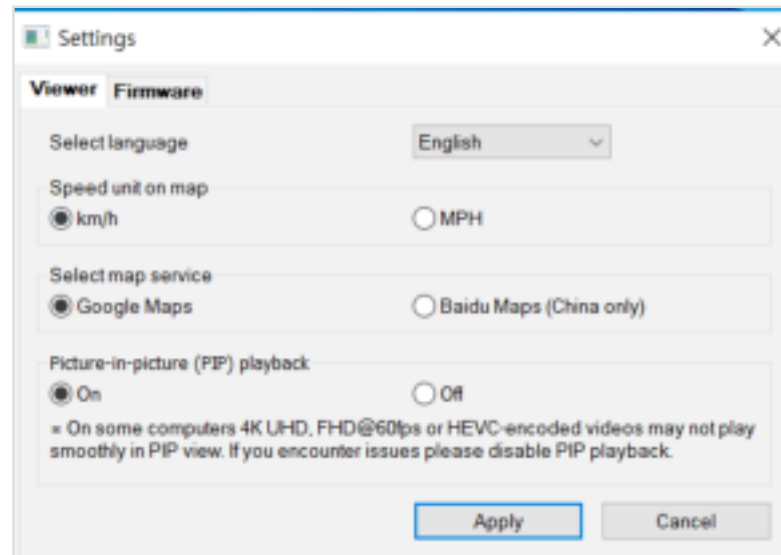

Selecteer taal

Selecteer de gewenste taal voor de BlackVue Viewer-interface uit de keuzelijst.

Snelheidseenheid op de kaart

Wijzig de snelheidseenheid die op de kaart wordt weergegeven.

Selecteer kaartservice

Wijzig de gebruikte kaartservice.

Picture-in-picture-weergave (PIP)

Op sommige computers worden video's mogelijk niet soepel afgespeeld in de PIP-weergave. Als u problemen ondervindt, schakelt u PIP-weergave uit.

Firmware-instellingen

Selecteer uw gewenste taal voor de firmware uit de vervolgkeuzelijst met FW-talen. De audiomededelingen van de dashcam zullen in de geselecteerde taal zijn.



Pas op

- Maak een back-up van de noodzakelijke opnames voordat u de instellingen **tijd** en **beeldkwaliteit** wijzigt. Als een van de hiervoor genoemde instellingen zijn gewijzigd en opgeslagen, formateert de dashcam de microSD-kaart en worden alle opnames die op de kaart staan opgeslagen verwijderd, inclusief de vergrendelde gebeurtenisbestanden, om optimale prestaties te garanderen.

Basisinstellingen

Tijdinstantellingen

Selecteer uw tijdzone om automatisch te synchroniseren met de GPS-tijd of u kunt de tijd en datum handmatig instellen na het inschakelen van **Handmatige tijdsinstelling**.

Opmerking

- De afbrieksinstelling is GMT -11.

Sommige voorbeelden van GMT-tijdverrekeningen zijn:

- GMT-7: Los Angeles
- GMT-4: New York
- GMT+0: Londen
- GMT+1: Parijs
- GMT+3: Moskou
- GMT+8: Singapore
- GMT+9: Seoel
- GMT+10: Sydney

Als u uw GMT-verrekening niet weet, kunt u uw stad opzoeken op <https://greenwichmeantime.com/>

* Als u **Zomertijd** selecteert, wordt de klok één uur vooruit gezet.

- Als u de tijd handmatig instelt, stel deze dan in op de tijd dat u BlackVue verwacht te gebruiken (niet de huidige tijd).

■ Video-instellingen

– Beeldkwaliteit

De resolutie bij "FHD bij 60 + FHD bij 30" is vast ingesteld. U kunt de beeldkwaliteit van de opname aanpassen (bitsnelheid). Kies tussen:

- Hoogste (Extreem) (Voor: 25 Mbit/s, Achter: 10 Mbit/s)
- Hoogste (Voor: 12 Mbit/s, Achter: 10 Mbit/s)
- Hoog (Voor: 10 Mbit/s, Achter: 8 Mbit/s)
- Normaal (Voor: 8 Mbit/s, Achter: 6 Mbit/s)

Het verhogen van de beeldkwaliteit zal het formaat van de videobestanden verhogen. De laad- en kopieertijd zullen dienovereenkomstig toenemen.

– Verbeterd nachtzicht

De dashcam heeft een functie voor intrinsiek nachtzicht. Schakel Verbeterd nachtzicht in als u dit wilt verbeteren. U kunt ervoor kiezen om dit altijd aan te hebben staan of alleen in de parkeermodus.

– Helderheid (Voor)

U kunt de helderheid van de opname van de voorste camera aanpassen.

– Helderheid (Achter)

U kunt de helderheid van de opname van de achterste camera aanpassen.

■ Opname-instellingen

– Normale opname

De dashcam neemt niet op in normale modus als dit uit staat.

– **Opname in Parkeermodus**

Indien ingeschakeld, schakelt de the dashcam van normale modus naar parkeermodus wanneer het voertuig 5 minuten stilstaat. Er zijn twee opties in parkeermodus. Kies "Bewegings- en botsingdetectie" om een parkeeropname op te slaan wanneer er beweging wordt gedetecteerd in het gezichtsveld van de dashcam. Als de G-sensor een botsing/hobbel detecteert, slaat de dashcam een apart opnamebestand op.

Als u "Time-lapse" kiest, neemt de camera continu 1 frame per seconde op en slaat het opnames op die op 30 keer de normale snelheid worden afgespeeld. Als de G-sensor een botsing/hobbel detecteert, slaat de camera een apart opnamebestand op normale snelheid op.

– **Opname camera achterzijde in parkeermodus**

Indien ingeschakeld, nemen de voor- en achtercamera allebei op.

Indien uitgeschakeld, stopt de achtercamera met opnemen 5 minuten nadat deze in parkeermodus gaat. Opname van de achtercamera start weer bij terugkeren in normale modus.

– **Spraakopname**

De dashcam neemt geen audio op als dit uit staat.

– **Datum-/tijdsweergave**

Zet de datum- en tijdsweergave in video's aan/uit.

– **Snelheidseenheid**

Selecteer km/u, MPU of uit.

– **Gebeurtenisbestand vergrendelen**

Als u deze optie inschakelt, worden de volgende opnametypes vergrendeld en kunnen deze niet worden overschreven door nieuwere opnames:

- Opnames van impactgebeurtenissen tijdens normale en parkeermodus (E), en
- Handmatige opnames (M).

Er kunnen maximaal 50 bestanden worden vergrendeld. Zodra deze limiet is bereikt, kunt u nieuwe opnames vergrendelen door vergrendelde bestanden te bekijken en ruimte vrij te maken op de microSD-kaart of 'Vergrendelde bestanden overschrijven met nieuwe activiteitenbestanden als de opslag vol is' inschakelen, zodat de oudste vergrendelde bestanden kunnen worden overschreven.

– **Rotatie voorcamera**

Als u de voorcamera in een gedraaid positie geplaatst heeft, kunt u dit gebruiken om het beeld van de voorcamera 180° te draaien.

– **Oriëntatie van camera aan achterzijde**

Gebruik deze instelling om het beeld van de achtercamera 180° te draaien of de video te spiegelen.

Gevoeligheidsinstellingen



■ G-Sensor (Normale modus) / G-Sensor (Parkeermodus)

De G-sensor meet de verplaatsing van uw voertuig door 3 assen – omhoog en omlaag, van links naar rechts en van voor en van achter. Wanneer de G-sensor aanzienlijke of plotselinge beweging (zoals een botsing) detecteert, zal een activiteitsopname geactiveerd worden. U kunt de gevoeligheid aanpassen zodat kleine incidenten en stoten geen activiteitsopname activeren. Om de gebeurtenisopnames uit te schakelen per impactdetectie schakelt u de gevoeligheid van de G-sensor uit.

■ Bewegingsdetectie (Parkeermodus)

Bij bewegingsdetectie in parkeermodus buffert de dashcam continu video en slaat een parkeeropname op wanneer er beweging wordt gedetecteerd in het gezichtsveld van de dashcam.

U kunt de gevoeligheid van de bewegingsdetectie aanpassen zodat kleine bewegingen die worden veroorzaakt door wind of regen geen opname activeren. Houd rekening met de omgeving van uw voertuig wanneer u de gevoeligheid aanpast.

■ Geavanceerde gevoeligheidsinstellingen voor normale en parkeermodus



Met de geavanceerde gevoeligheidsinstellingen kunt u de drempel van de G-Sensor voor de activiteitsopname precies afstellen, terwijl u ter referentie vooropgenomen G-Sensor-gegevens video bekijkt.

- 1 Klik op de knop **Geavanceerde instellingen**.
- 2 Dubbelklik op de video uit de lijst die u wilt gebruiken als datareferentie van een G-sensor.
- 3 Stel de drempels in door de knoppenbalken naast elke as van de G-Sensor aan te passen. G-Sensorgegevens die over de drempel van een van de 3 assen gaan, zullen een Activiteitsopname activeren.

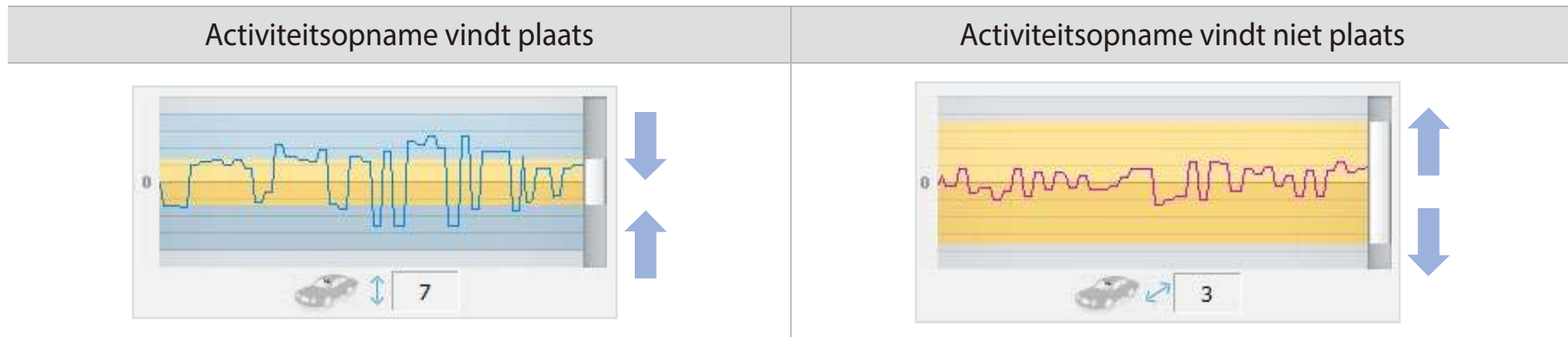

- 4 Klik op **Opslaan en sluiten**.

■ Geavanceerde bewegingsdetectie-instellingen (Regioselectie)

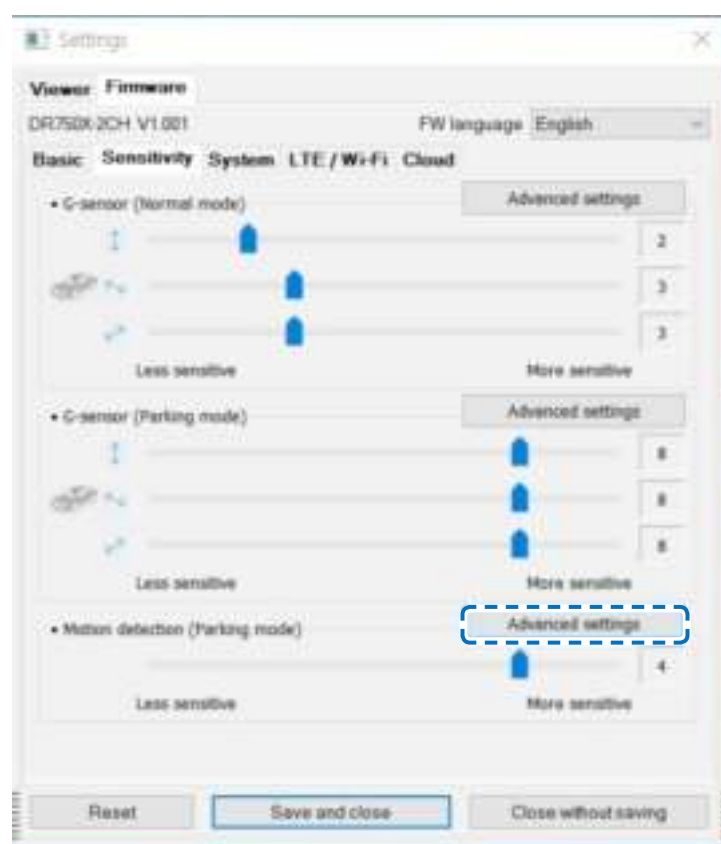

U kunt handmatig de detectiegebieden kiezen om het risico te verminderen dat ongewenste bewegingsopnames worden veroorzaakt door wuivende bomen, verre bewegende objecten, enz. Standaard zijn alle regio's geselecteerd. Als u bewegingsdetectie in bepaalde regio('s) wilt negeren, deselecteert u deze.

Systeminstellingen



LED

– Opname status

U kunt het opnamestatuslampje aan-/uitzetten.

– Beveiliging voorzijde (Normale modus)

U kunt de LED voor beveiliging aan de voorkant in/uit-schakelen voor de normale modus.

– Beveiliging voorzijde (Parkeermodus)

U kunt de LED voor beveiliging aan de voorkant in/uit-schakelen voor de parkeermodus.

– Beveiliging achterzijde

U kunt het achterste veiligheidslampje aan-/uitschakelen.

– LTE en wifi (Parkeermode)

U kunt de LTE/wifi-LED in of uitschakelen voor de parkeermodus.

Opmerking

Pittasoft is niet verantwoordelijk voor verkeersovertredingen als gevolg van het wijzigen van de standaard led-instellingen.

■ Nabijheidssensor

U kunt de functie van de nabijheidssensor kiezen. Beschikbare opties zijn:

- Audio-opname aan-/uitschakelen (standaard)
- Handmatige opname-activering

De sensor kan ook volledig worden uitgeschakeld.

■ Gesproken begeleiding

U kunt de gesproken begeleiding (mededelingen) die u wilt horen aanpassen.

Opmerking:

De spraakmelding **Botsing gedetecteerd in parkeermodus** waarschuwt bij het verlaten van de parkeermodus als er tijdens de parkeermodus een botsing werd gedetecteerd, maar negeert botsingen die worden gedetecteerd binnen drie minuten voordat de parkeermodus wordt verlaten.

■ Volume

U kunt het volume van de gesproken begeleiding (mededelingen) bijstellen.

■ Gepland opnieuw opstarten

De dashcam wordt automatisch een keer per dag opnieuw opgestart indien in parkeermodus op een ingestelde tijd om de stabiliteit te verbeteren. Als de dashcam op de ingestelde tijd aan het opnemen is, wordt de geplande herstart overgeslagen.

U kunt de tijd voor de geplande herstart inschakelen/uitschakelen en wijzigen. De standaardtijd is 3 uur 's ochtends.

■ Snelheidsmelding

Stel een snelheidlimiet in (tot 300 km/u of 200 MPU) voor de snelheidsmelding. Wanneer het voertuig de opgegeven snelheidslimiet overschrijdt, piept de dashcam en schakelt over naar activiteitsopname. Nadat één activiteitsopnamebestand is opgeslagen schakelt de dashcam terug naar normale opname.

■ Bedekking gebruikerstekst

U kunt een bedekking met gebruikerstekst aanmaken van maximaal 20 tekens met een combinatie van Engelse letters (A – Z, a – z), cijfers (0 – 9) en symbolen (:;'/+_-)\$#). De tekst bedekt de linker bovenhoek van de opgenomen video's.

LTE/Wi-Fi-instellingen



Aanmeldgegevens wifi

U kunt de SSID en het Wifi-wachtwoord van de dashcam wijzigen.

Wi-Fi automatisch uitzetten

Wanneer "Wi-Fi automatisch uitzetten" is ingeschakeld, zal Wi-Fi automatisch uitschakelen bij een inactiviteit van 10 minuten. Indien uitgeschakeld, blijft Wi-Fi altijd aan.

U kunt de Wi-Fi-toets op de dashcam op elk gewenst moment indrukken om Wi-Fi handmatig in/uit te schakelen.

LTE-instelling

De standaard instellingswaarde is AAN. Als u de LTE-service niet wilt gebruiken, schakelt u deze uit.

☐ Cloud-instellingen



☐ Instellingen push-berichten

U kunt aanpassen wanneer u push-berichten wilt ontvangen.

☐ Hotspotinstellingen van de Cloud-service

Er kunnen tot 3 Wi-Fi-hotspot-SSID's opgeslagen worden (bijv. Thuis, draagbare hotspot en werk). Kies uw Wi-Fi-hotspot uit de lijst en voer het wachtwoord in. Tik op 2 en 3 om instellingen voor aanvullende hotspots toe te voegen.

Uw BlackVue als eerst verbinding proberen te maken met hotspot 1. Als deze geen verbinding kan maken met hotspot 1, zal het verbinding proberen te maken met 2 en vervolgens met hotspot 3.

 **Opmerking**

De DR750-2CH LTE-dashcam is niet compatibel met 5 GHz draadloze netwerken.

 Cloud-service inschakelen

Als u geen gebruik maakt van de Cloud-service, kunt u deze uitzetten.

 De instellingen toepassen

U kunt de configuratie automatisch toepassen door de microSD-kaart in de BlackVue-dashcam te doen en deze aan te zetten. Configureer de instellingen voordat u de dashcam gebruikt.

Om de instellingen in het huidige tabblad te resetten naar hun standaardinstelling, drukt u op de **Reset**-toets onderaan het instellingenpaneel.

Over de Cloud-service

Activeer de simkaart en zorg dat u een data-abonnement hebt om uw LTE-dashcam online te krijgen!

Zodra uw dashcam is verbonden met internet, profiteert u van de volgende functies in de BlackVue-app en BlackVue Cloud Viewer:

Live View – Zie altijd en overal wat er rondom uw voertuig gebeurt (vergelijkbaar met een CCTV-camera)

Video afspelen op afstand – Speel video's die zijn opgeslagen in de dashcam of cloud af vanaf uw telefoon of computer

Push-meldingen – Ontvang meldingen op uw telefoon of computer wanneer bepaalde gebeurtenissen plaatsvinden

Realtime locatie – Volg de route, snelheid en parkeerlocatie van uw privé- of bedrijfswagen

Videoback-up – Kopieer belangrijke beelden naar cloudopslag of uw telefoon of computer

Auto uploaden – Upload automatisch activiteitsopnames naar de cloud

Tweerichtingsgesprek – Praat met de chauffeur of passagiers via uw telefoon of computer

GPS-tracking – Bekijk de routes van voertuigen, GPS-logs, speel direct in kaart gebrachte gebeurtenisvideo's af, exporteer trackinggegevens

Geo-fencing – Creëer virtuele grenzen op de kaart die meldingen veroorzaken wanneer ze worden overschreden

Rijverslagen – Controleer de totale afgelegde afstand, reistijd, etc., en exporteer/print tabellen

Firmware-update op afstand – Een eenvoudige manier om de firmware van de dashcam via de cloud bij te werken

Verbinding maken met BLACKVUE CLOUD

Download voor meer informatie over het gebruik van de BlackVue-app de handleiding van de BlackVue app vanaf www.blackvue.com > **Support** > **Downloads**.

1 Een account aanmaken

- (i) Open de BlackVue-app.
- (ii) Tik op de -toets in de linkerbovenhoek om de pagina **Inloggen** te openen. Tik daar op **Registreren**.
- (iii) Voer uw naam en e-mailadres in en verzin een wachtwoord. Voer opnieuw uw wachtwoord in en druk op **Registreren**.
- (iv) U zult een e-mail ontvangen. Klik op de link in de e-mailadres en uw account is gereed voor gebruik.

2 Registreer uw dashcam met uw account

- (i) Selecteer **Cloud** in de BlackVue-app en log in op uw account.
- (ii) Druk op + en selecteer  Add camera.
- (iii) Tik op **Ja** om push-meldingen in te schakelen (deze instelling kan later op ieder moment aangepast worden).
- (iv) Registreer uw camera door middel van een van de volgende methodes:

QR-code scannen: Druk op **Scan QR-code** en breng de QR-code in lijn met het scherm van uw smartphone.

Camera handmatig toevoegen: Voer **het serienummer van uw camera** en de **Cloud-code** in en druk op **Camera toevoegen**.

*De QR-code bevindt zich op de voorcamera wanneer u deze uit de houder haalt of op het productpad in de verpakking.

- (v) De app zal om uw toestemming vragen om toegang te krijgen tot de GPS-gegevens van uw dashcam. Als u toegang **toestaat**, kan de app u de locatie van uw dashcam en uw snelheid tonen. Als u toegang **niet toestaat**, kan de app u de locatie van uw dashcam en uw snelheid niet tonen (u kunt toegang later toestaan in Privacy-instellingen).

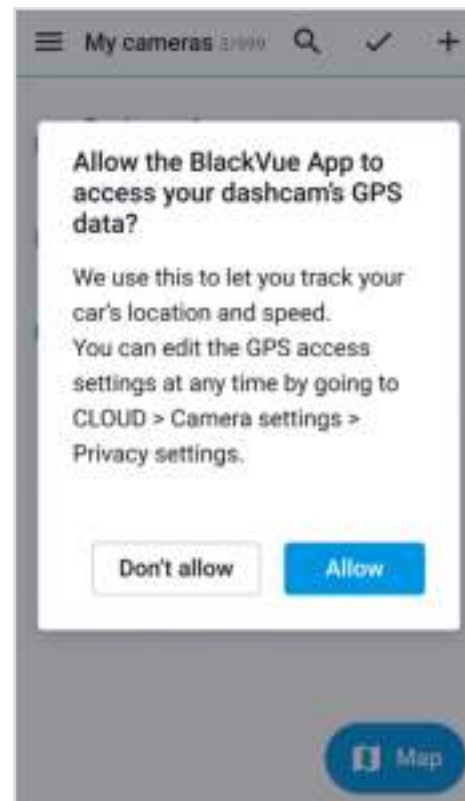

3 Verbind uw BlackVue-dashcam met een Wi-Fi-hotspot voor Cloud-connectiviteit

Klik hier voor een stap-voor-stap-videoles of ga naar het hoofdmenu en selecteer **Help > Videoles**.

- (i) Zorg ervoor dat uw BlackVue-dashcam en mobiel Wi-Fi-hotspot aanstaan.
- (ii) “Koppel” uw smartphone met de BlackVue-dashcam via Wi-Fi Direct (zie voor meer informatie **“Videobestanden openen” op pagina 19**).
- (iii) Open de BlackVue-app. Selecteer **Wi-Fi >  > Firmware-instellingen > Cloud**.

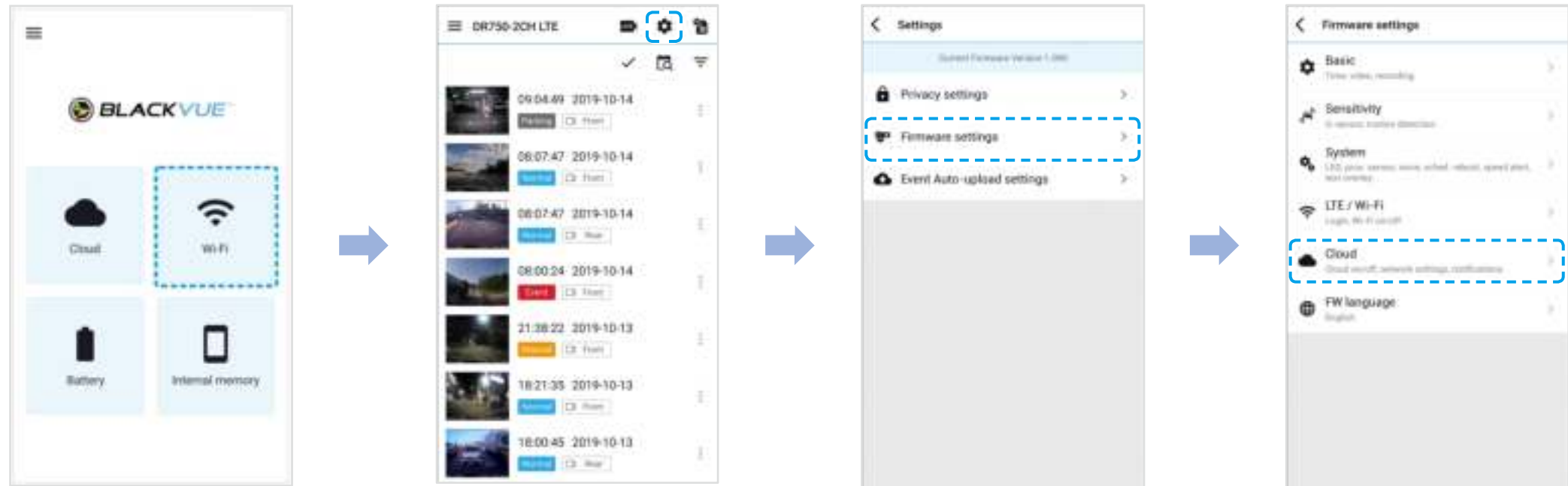

- (iv) Zorg ervoor dat **Cloud-service inschakelen** aanstaat. Selecteer **Hotspotinstellingen van de Cloud-service**.
- (v) Kies uw Wi-Fi-hotspot uit de lijst en voer het wachtwoord in. Tik op 2 en 3 om instellingen voor aanvullende hotspots toe te voegen. Tik op **Opslaan** wanneer u klaar bent.

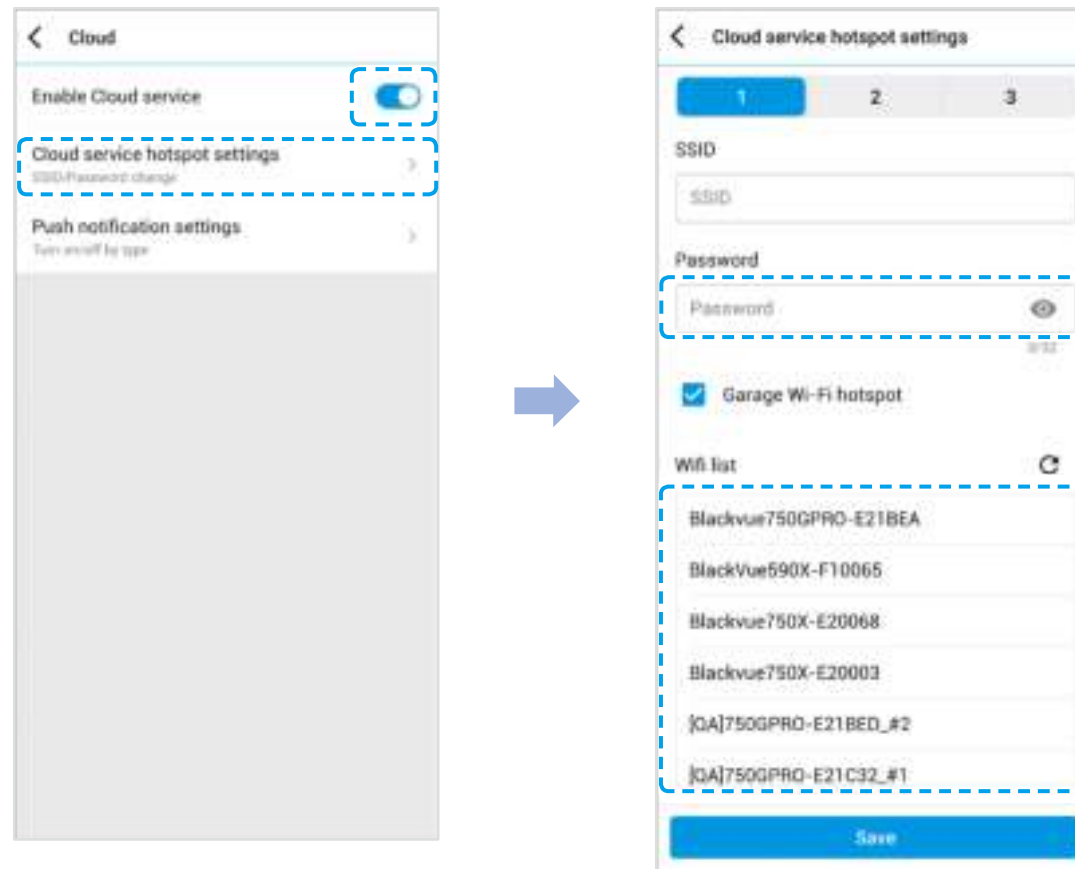

Opmerking

- Er kunnen tot 3 Wi-Fi-hotspot-SSID's opgeslagen worden (bijv. Thuis, draagbare hotspot en werk).
- De DR750-2CH LTE-dashcam is niet compatibel met 5 GHz draadloze netwerken.

▶ De simkaart activeren

Om de BlackVue Cloud Service te gebruiken, moet de simkaart zijn geactiveerd voor internettoegang via het LTE-netwerk.

Raadpleeg voor meer informatie de "SIM-activeringshandleiding" in de verpakking.

□ Activeringsproces sim

- (i) Open de BlackVue-app en selecteer **WI-FI** > .

Opmerking

Simkaartactivering in parkeermodus kan 20 seconden duren om siminformatie op te vragen.

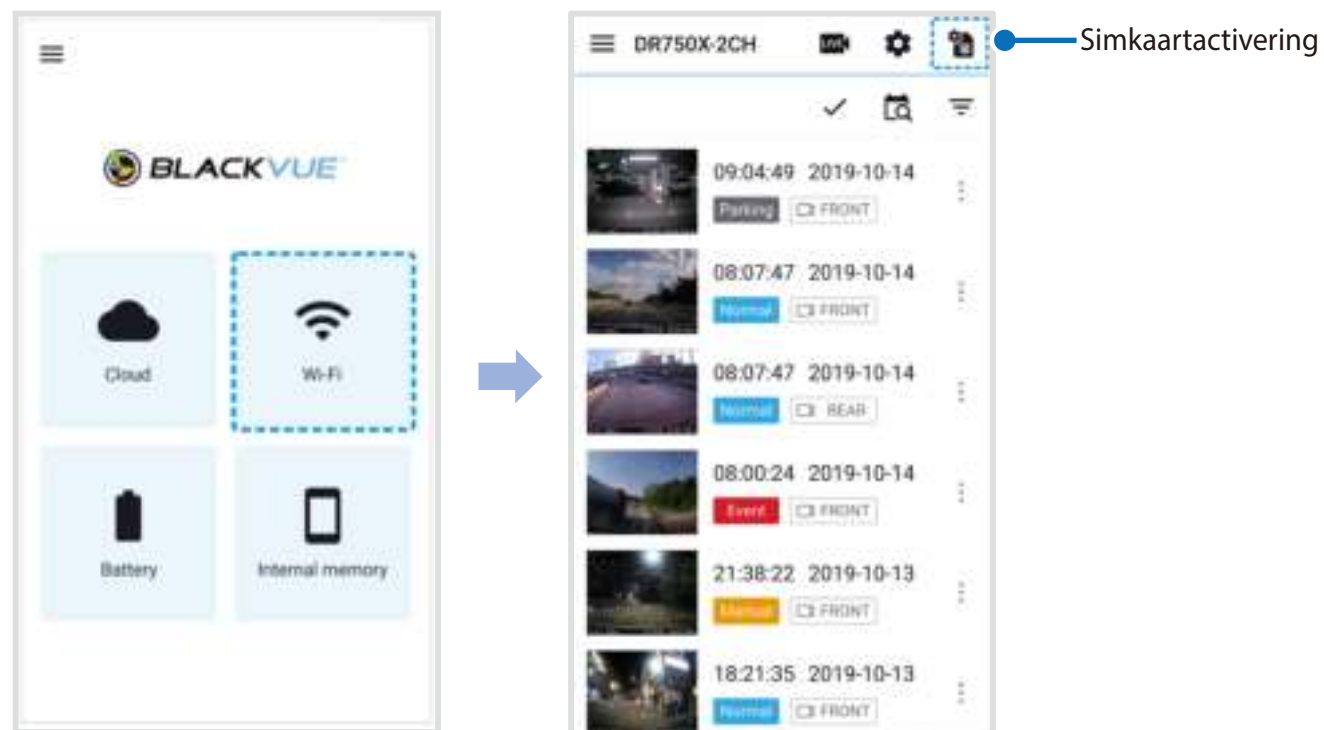

- (ii) Om de APN automatisch in te stellen, klikt u op het -pictogram om de lijst met netwerkproviders te openen. Wanneer u uw netwerkprovider selecteert, wordt de APN-instellingeninformatie automatisch op de simkaartactiveringspagina ingevuld.
- (iii) Als u geen van de netwerkproviders op de pagina met netwerkproviders wilt gebruiken, selecteert u “Andere netwerkprovider”. U kunt APN handmatig instellen door de APN-informatie in te voeren.

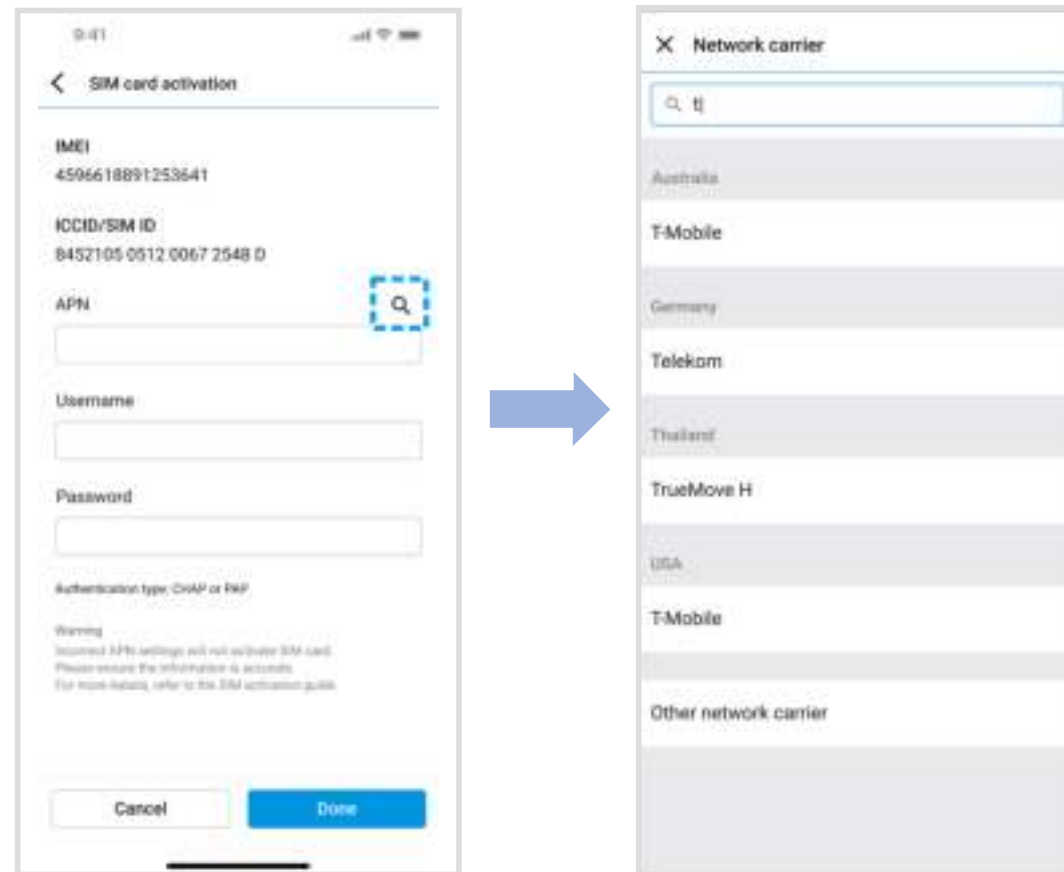

Zodra de instellingen zijn opgeslagen, zou de dashcam binnen enkele seconden verbinding moeten maken met de Cloud. Als de dashcam geen verbinding kan maken met de Cloud, controleer dan de APN-instellingen of neem contact op met de klantenservice.

Nu kunt u naar de BlackVue-app > Cloud gaan en Cloud-servicefuncties gebruiken, zoals live-weergave en video op afstand afspelen, realtime locatie, automatisch uploaden, firmware-update op afstand, enz.

Ga voor meer informatie over BlackVue Cloud Service naar onze homepage (www.blackvue.com).

 **Opmerking**

- Een onjuiste APN-instelling of een niet door de provider voorgestelde APN-instelling kan ertoe leiden dat er geen verbinding kan worden gemaakt met het LTE-netwerk.

Opmerking

- Als de simkaart met pin of PUK is vergrendeld, geeft de app het onderstaande weer.

Uw simkaartpakket bevat de pincode en PUK-code. Voer de pincode of PUK-code in zoals aangeduid en druk op **Volgende** om door te gaan.

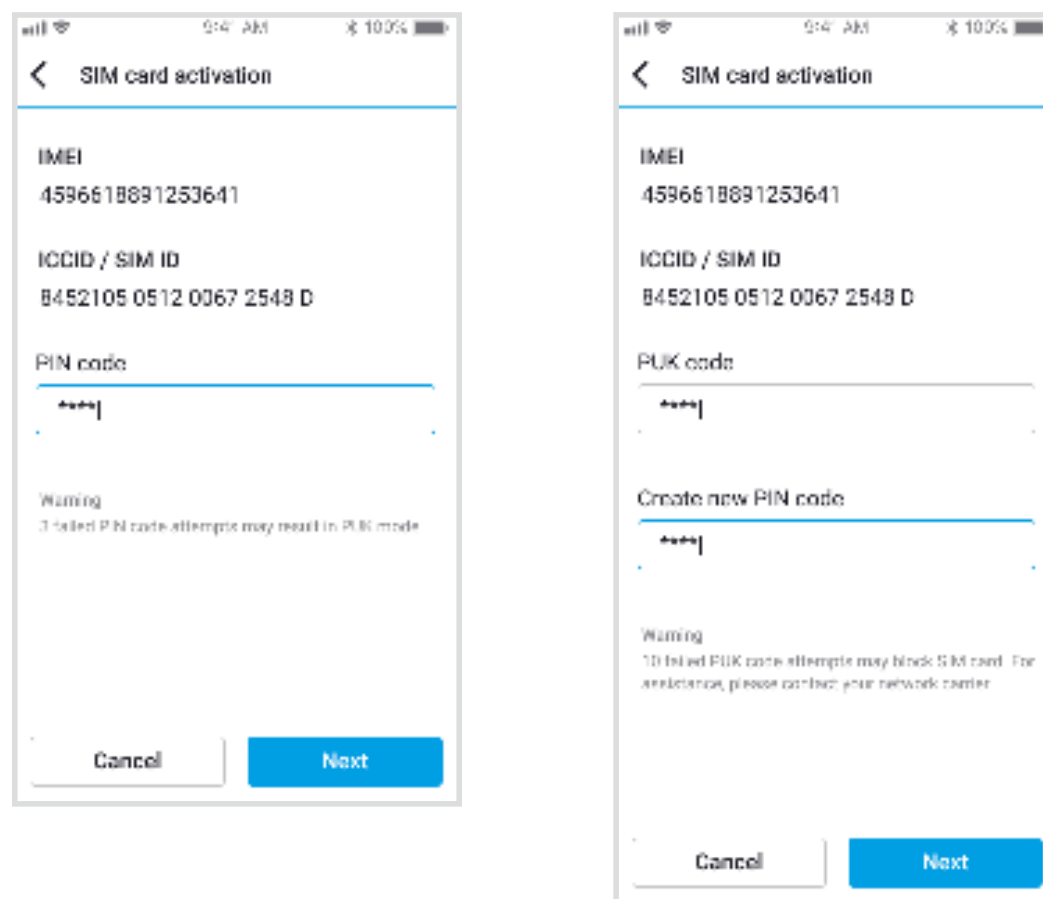

WAARSCHUWING:

- Na drie opeenvolgende onjuiste pogingen de pincode in te voeren, kan de PUK-modus worden geactiveerd.
- Na tien opeenvolgende onjuiste pogingen de PUK-code in te voeren, kan de simkaart worden geblokkeerd. Neem voor hulp contact op met de netwerkprovider.
- Om de BlackVue Cloud Service te gebruiken, moet de simkaart correct zijn geactiveerd voor internettoegang via het LTE-netwerk of mobiele Wi-Fi-hotspot van derden.
- Sommige Cloud-functies werken mogelijk niet bij een hoge omgevingstemperatuur en/of een lage LTE-snelheid.

► Pakket voor Parkeermodus (optioneel)

De BlackVue-dashcam schakelt uit wanneer de motor wordt uitgezet. Om video op te nemen terwijl de motor uitstaat, is een pakket voor parkeermodus (zoals de Power Magic Pro of Power Magic EZ) nodig. De Power Magic Pro voedt uw dashcam wanneer de motor uitgezet is door deze te voeden via de startaccu. Een voedingsonderbrekingsfunctie met lage voltage en een parkeermodustimer beschermen de batterij van uw voertuig van ontlading.

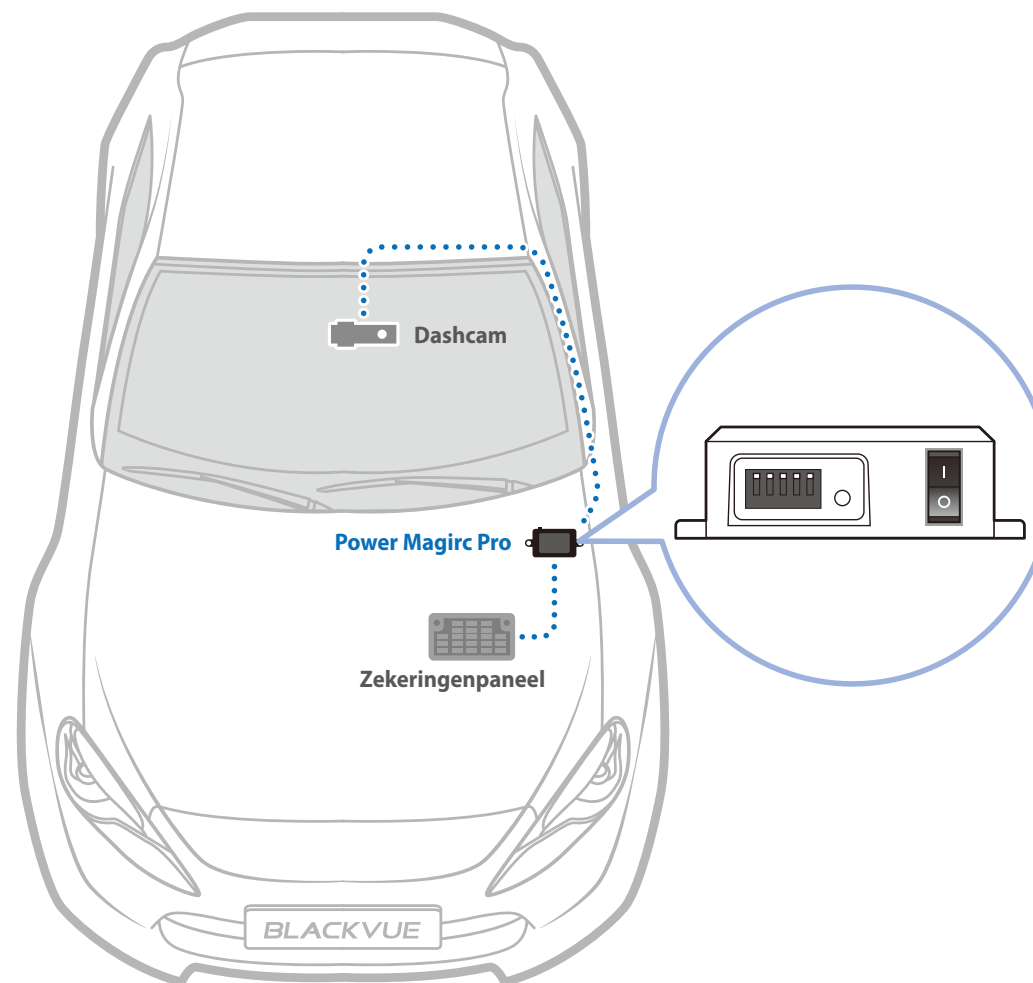

▶ **Accu voor Parkeermodus (optioneel)**

Om video op te nemen wanneer de motor uitstaat, zonder de accu van het voertuig te gebruiken, kunt u een accupakket voor parkeermodus installeren (zoals de Power Magic Ultra Battery of Power Magic Battery Pack).

▶ **Power Magic Battery (B-112)**

De Power Magic Battery Pack B-112 voedt een enkele dashcam tot 12 uur na 1 uur snelladen. Het accupakket voedt de dashcam wanneer de motor uitstaat. Wanneer de motor aanstaat, wordt de dashcam direct gevoed door de accu van het voertuig en wordt het accupakket opgeladen.

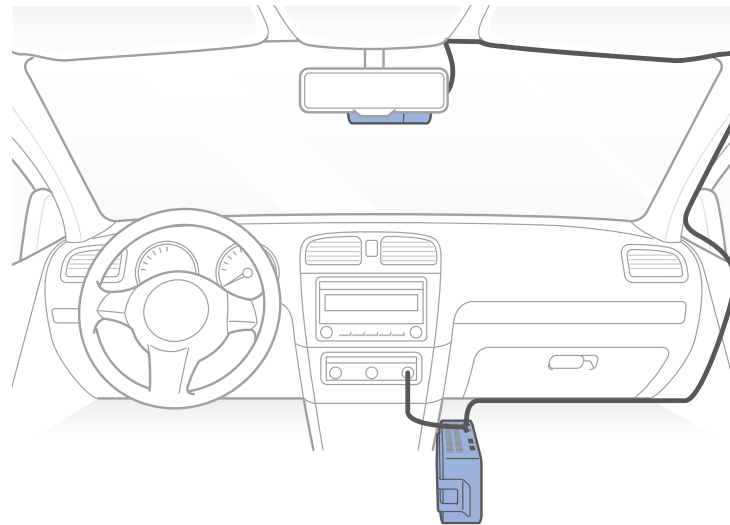

➤ Power Magic Ultra Battery (B-124X)

Power Magic Ultra Battery kan volledig worden opgeladen in een recordtijd van 40 minuten wanneer bedraad. Met een enkelkanaals BlackVue, kan de parkeermodus meer dan 24 uur mee. Compatibel met de gratis BlackVue Battery Manager-app.

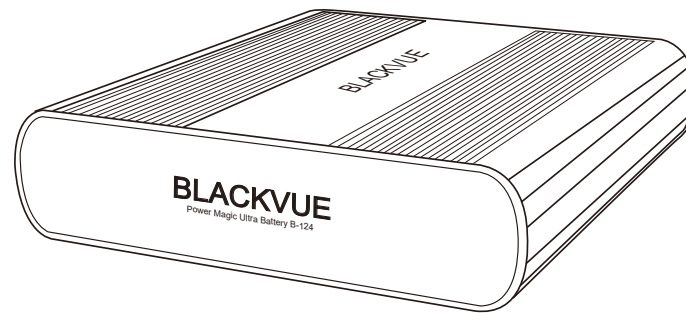

Opmerking

- Verdubbel uw capaciteit met de optionele uitbreidingsbatterij.
- Power Magic Ultra Battery laadt op wanneer het contact aan staat en voedt uw dashcam wanneer het contact uit staat.
- Kijk voor meer informatie op Blackvue homepage (www.blackvue.com).

Wi-Fi Direct SSID en wachtwoord wijzigen/resetten

De Wi-Fi SSID en het wachtwoord van de dashcam kunnen op de volgende manieren worden gewijzigd/gereset.

*Standaard Wi-Fi SSID en wachtwoord bevinden zich op de voorcamera wanneer u deze uit de houder haalt of op het productpad in de verpakking.

De SSID en het wachtwoord van wifi wijzigen via de Cloud

1 Log in op de BlackVue-app.

2 Selecteer **Cloud**.

Opmerking

- U hebt alleen toegang tot de FW-instellingen via de cloud als de dashcam AAN staat en is verbonden met internet (Cloud). Een blauw autopictogram betekent dat de dashcam is verbonden met de cloud, terwijl een grijs autopictogram betekent dat de dashcam niet is verbonden met de cloud.

- 3 Tik op  naast uw cameranaam en selecteer **Instellingen** > **Firmware-instellingen** > **LTE / Wi-Fi** > **Aanmeldgegevens Wi-Fi**.
U kunt de SSID en het Wifi-wachtwoord van de camera wijzigen.

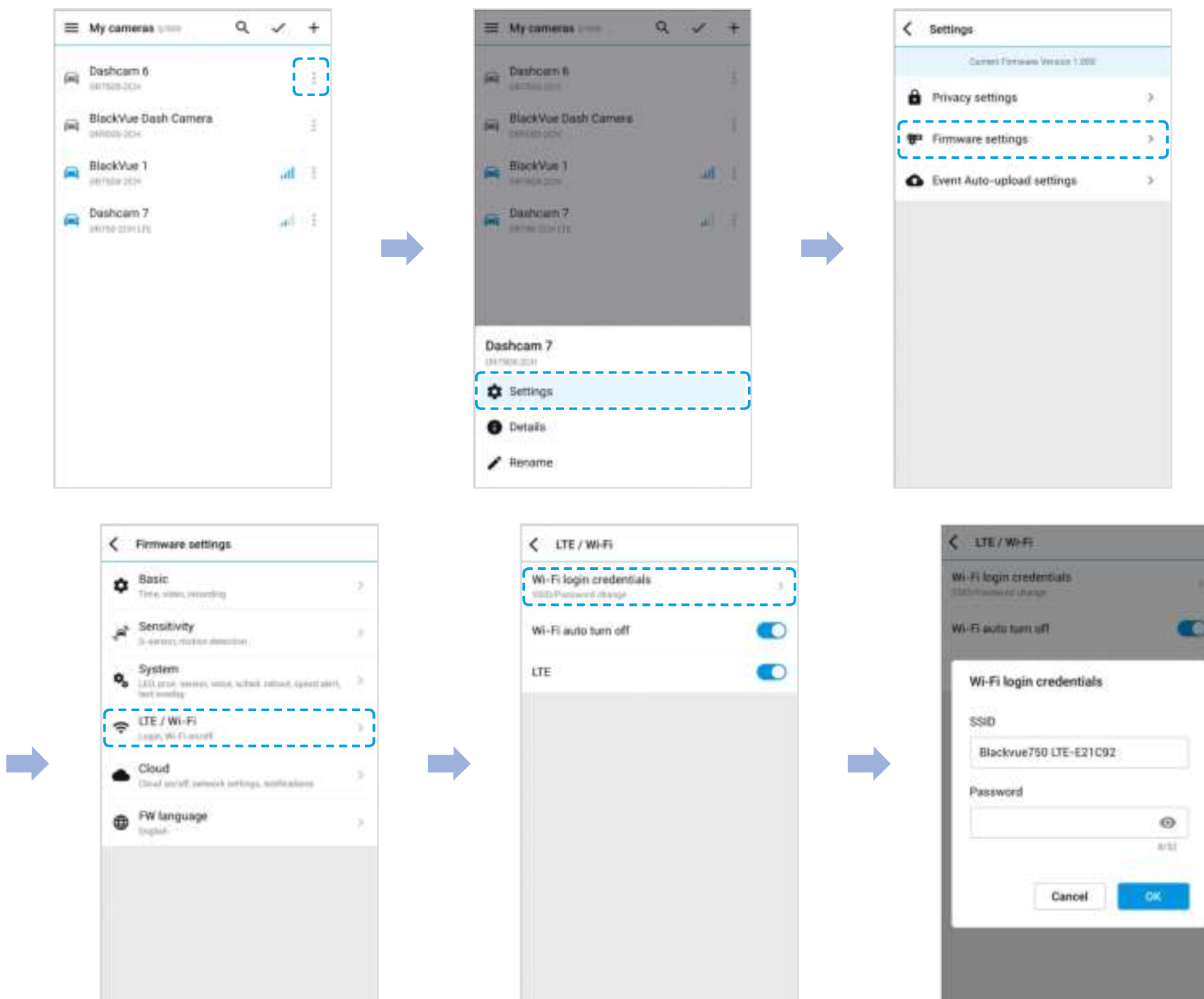

4 Ga terug naar het Firmware-instellingenmenu, tik op  en op **Opslaan**.

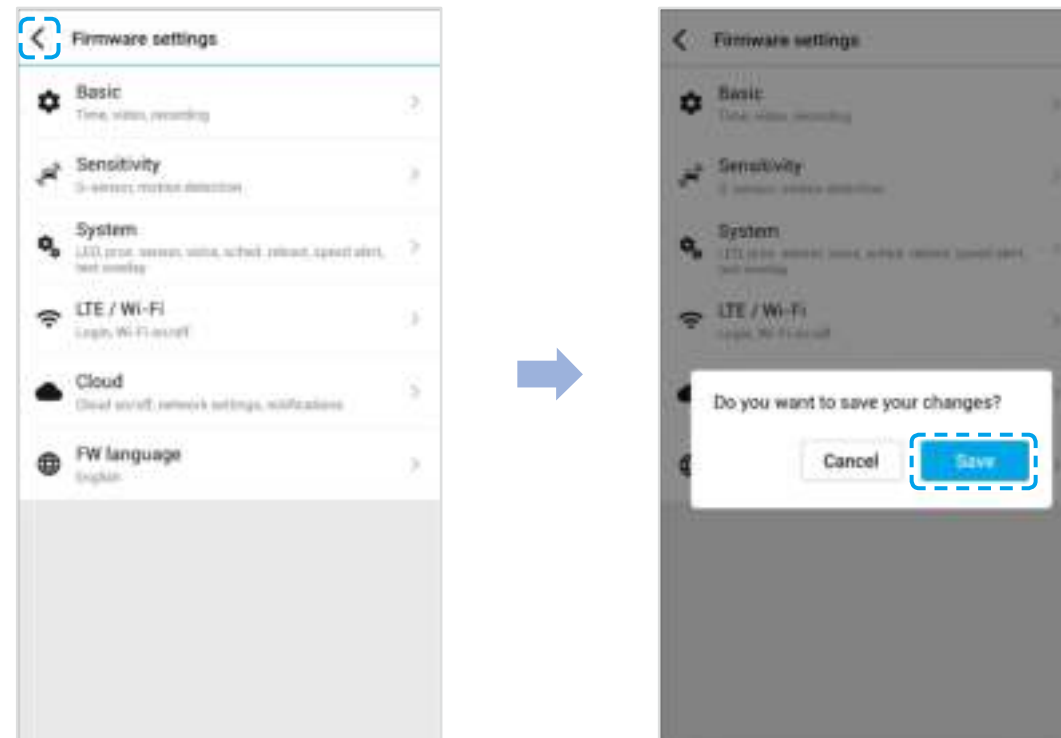

➤ Het Wi-Fi-wachtwoord wijzigen met BlackVue Viewer (Windows/macOS)

- 1 Verwijder de microSD-kaart uit de dashcam.
- 2 Steek de kaart in de microSD kaartlezer en verbind deze met een computer.
- 3 Start BlackVue viewer op.
*U kunt **BlackVue Viewer** downloaden via www.blackvue.com > **Support** > **Downloads** en installeer dit op uw computer.
- 4 Klik in BlackVue Viewer op de Instellingentoets  om het BlackVue-instellingenpaneel te openen.
- 5 Klik op het tabblad **Firmware**, dan op het tabblad **LTE / Wi-Fi** en wijzig het wachtwoord onder **Aanmeldgegevens Wi-Fi**.
- 6 Klik op **Opslaan en sluiten**.

Productspecificaties

Modelnaam	DR750-2CH LTE
LTE	Ingebouwde 4G LTE-module, compatibel met nano-sim
Kleur/Grootte/Gewicht	Voorzijde: Zwart/Breedte 137,6 mm x Hoogte 43 mm/166 g Achterzijde: Zwart/Breedte 67,4 mm x Hoogte 25 mm/25 g
Geheugen	microSD-kaart (32 GB/64 GB/128 GB/256 GB)
Opnamemodi	Normale opname, Activiteitopname (wanneer botsing wordt gedetecteerd in normale en parkeermodus), Handmatige opname en Parkeeropname * Voor opname in parkeermodus is een Accupakket voor Parkeermodus (Power Magic Battery Pack) of een Pakket met vaste bedrading voor Parkeermodus (Power Magic Pro) nodig.
Camera	Voorzijde: STARVIS™ CMOS-sensor (ca. 2,1 M Pixel) Achterzijde: STARVIS™ CMOS-sensor (ca. 2,1 M Pixel)
Kijkhoek	Voorzijde: Diagonaal 139°, Horizontaal 116°, Verticaal 61° Achterzijde: Diagonaal 139°, Horizontaal 116°, Verticaal 61°
Resolutie/Beeldsnelheid	<Voorzijde - Achterzijde> volledig HD (1920x1080) @60bps — volledig HD (1920x1080) @30bps * De beeldsnelheid kan verschillen tijdens Wi-Fi-streaming.
Beeldkwaliteit	Hoogste (Extreem)/Hoogste/Hoog/Normaal
Videocompressiemodus	MP4
Wi-Fi	Ingebouwd (802,11n (2,4 – 2,4835 GHz))
GPS	Ingebouwd
Microfoon	Ingebouwd
Luidspreker (Gesproken begeleiding)	Ingebouwd
Lampjes	Voorzijde: Opnamelampje, GPS-lampje, LTE/Wi-Fi-lampje, veiligheidslampje vóór Achterzijde: Veiligheidslampje achter
Sensor	3-assige acceleratiesensor

Toets	<p>Formatteertoets: Houd 5 seconden ingedrukt en laat los zodra de gesproken opdrachten beginnen. Houd vervolgens opnieuw 5 seconden ingedrukt om de microSD-kaart te formatteren.</p> <p>Wi-Fi-knop: Druk hier één keer op, waarna u Spraakfunctie kunt gebruiken om Wi-Fi aan of uit te zetten.</p> <p>Nabijheidssensor: Door de nabijheidssensor aan te raken, gaat audio-opname aan/uit of wordt handmatige opname geactiveerd, afhankelijk van de firmware-instellingen.</p>
Reservebatterij	Ingebouwde supercondensator
Ingangsvermogen	DC 12V – 24V (stekker:  (Ø3,5 x Ø1,35), MAX 1A/12V)
Energieverbruik	<p>Gem. 410 mA (4,92 W bij 12 V, wanneer GPS en Wi-Fi aan staan) Gem. 320 mA (3,84 W bij 12 V, wanneer GPS en Wi-Fi uit staan) Gem. 450 mA (5,4 W bij 12 V, wanneer GPS en LTE aan staan) Werkelijke energieverbruik kan variëren afhankelijk van de gebruiks- en omgevingsomstandigheden. Model DR750-2CH LTE mag uitsluitend worden gebruikt in circuits die voldoen aan de beperkte voedingsbron. (Het maximale stroomverbruik moet minder zijn dan 100 VA of 8A.)</p>
Bedrijfstemperatuur	-20 °C – 70 °C (-4 °F – 158 °F)
Opslagtemperatuur	-20 °C – 70 °C (-4 °F – 158 °F)
Onderbreking bij hoge temperatuur	Ca. 80 °C (176 °F)
Certificeringen	Voorzijde: RCM, CE, FCC, PTCRB, ISED, Telec, RoHS, WEEE Achterzijde: CE, FCC, RoHS, WEEE
Software	BlackVue Viewer * Windows XP of nieuwer en Mac OS X Yosemite 10.10 of nieuwer
Applicatie	BlackVue-applicatie (Android 5.0 of nieuwer, iOS 9.0 of nieuwer)
Overige	Aangepast formaatvrij bestandsbeheersysteem

* STARVIS is een handelsmerk van Sony Corporation.

Opnametijd

Uw dashcam zal automatisch aangaan en beginnen met opnemen wanneer deze is aangesloten op een voedingsbron.

Geheugencapaciteit	Beeldkwaliteit	Resolutie (Voor + Achter)
		Full HD bij 60 + Full HD bij 30
16GB	Extreem	55 MIN
	Hoogste	1 UUR 25 MIN
	Hoog	1 UUR 50 MIN
	Normaal	2 UUR 20 MIN
32GB	Extreem	1 UUR 50 MIN
	Hoogste	2 UUR 50 MIN
	Hoog	3 UUR 40 MIN
	Normaal	4 UUR 40 MIN
64GB	Extreem	3 UUR 40 MIN
	Hoogste	5 UUR 40 MIN
	Hoog	7 UUR 20 MIN
	Normaal	9 UUR 20 MIN
128GB	Extreem	7 UUR 20 MIN
	Hoogste	11 UUR 20 MIN
	Hoog	15 UUR 40 MIN
	Normaal	18 UUR 40 MIN
256GB	Extreem	14 UUR 40 MIN
	Hoogste	22 UUR 40 MIN
	Hoog	29 UUR 20 MIN
	Normaal	37 UUR 20 MIN
Bitsnelheid (Mbps) voor + achter	Extreem	25 + 10
	Hoogste	12 + 10
	Hoog	10 + 8
	Normaal	8 + 6

 **Opmerking**

- Als de microSD-kaart vol is, worden oudere bestanden eerst verwijderd om ruimte vrij te maken voor nieuw opgenomen video's.
- De totale opnametijd hangt af van de geheugencapaciteit van de microSD-kaart en de beeldkwaliteit van de video.

Het wegwerpen van uw BlackVue-dashcam



1. Alle elektrische en elektronische producten dienen afzonderlijk van het huishoudelijk afval te worden afgevoerd via speciale inzamelingspunten die hiervoor zijn aangewezen door de overheid of de plaatselijke autoriteiten. Neem contact op met de plaatselijke autoriteiten om meer te weten te komen over de mogelijkheden van wegwerpen en hergebruik die beschikbaar zijn in uw omgeving.
2. Het juist wegwerpen van uw BlackVue-dashcam helpt mogelijke negatieve gevolgen voor het milieu en de volksgezondheid voorkomen.
3. Voor nadere informatie over het wegwerpen van uw BlackVue dashcam, kunt u contact opnemen met uw gemeente, de afvalophaaldienst of de winkel waar u het product hebt gekocht.

Customer Support

Bezoek voor Customer Support en firmware-updates www.blackvue.com

U kunt ook een deskundige bij Customer Support e-mailen via cs@pittasoft.com

Voordat u verzoek tot onderhoud indient

Maak een back-up van alle belangrijke bestanden en gegevens voordat u een verzoek tot onderhoud indient. Om de dashcam te onderhouden, kan het nodig zijn om alle bestanden en gegevens van de dashcam te wissen. Alle onderhoud wordt verzorgd ervan uitgaande dat de gebruiker een back-up heeft gemaakt van alle benodigde bestanden en gegevens voordat het verzoek tot onderhoud wordt ingediend. Pittasoft Co., Ltd. is derhalve niet verantwoordelijk voor het verlies van bestanden of gegevens.

Copyright & Trademark

- Deze gebruikshandleiding wordt beschermd door het auteursrecht en alle rechten erop worden beschermd door de wet.
- Het is niet toegestaan om deze handleiding zonder toestemming te reproduceren, te kopiëren, te wijzigen of te vertalen.

 **BLACKVUE** BlackVue is een geregistreerd handelsmerk van Pittasoft Co., Ltd. Pittasoft Co., Ltd. behoudt zich alle rechten voor met betrekking tot alle werken met betrekking tot het merk BlackVue, zoals productontwerp, handelsmerken en product-promotionele video's. Het is niet toegestaan om gerelateerde werken zonder toestemming te reproduceren, te kopiëren, te wijzigen of te gebruiken. Schending kan worden bestraft in overeenstemming met de relevante wetgeving.

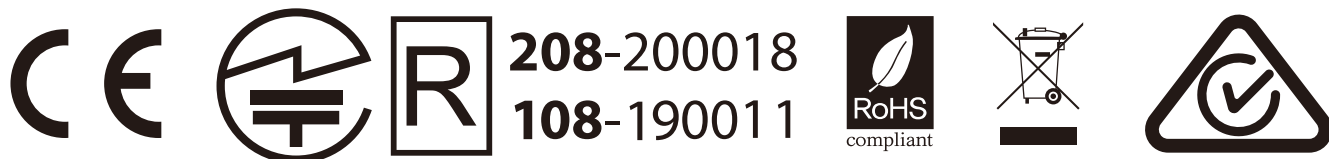

FCC ID: YCK-DR750-2CHLTE / HVIN: DR750-2CH LTE / IC ID: 23402-DR7502CHLTE
Contains FCC ID: XMR201605EC25A / Contains IC ID: 10224A-201611EC25A

Product | Car Dashcam
Model Name | DR750-2CH LTE
Manufacturer | Pittasoft Co., Ltd. / South Korea
Address | 4F ABN Tower, 331, Pangyo-ro, Bundang-gu, Seongnam-si, Gyeonggi-do, Republic of Korea, 13488
Customer Support | cs@pittasoft.com
Product Warranty | One-Year Limited Warranty

 facebook.com/BlackVueOfficial

 instagram.com/blackvueofficial

www.blackvue.com

Made in Korea