

Register your product and get support at

www.philips.com/welcome

40PFL6605H
32PFL6605H
40PFL6505H
32PFL6505H
40PFL6405H
32PFL6405H
46PFL5805H
40PFL5805H
52PFL5605H
46PFL5605H
40PFL5605H
40PFL5605K
32PFL5605H
42PFL5405H
37PFL5405H
32PFL5405H
32PFL3805H
32PFL3705H

NL Gebruikershandleiding

PHILIPS



Contact information

België/ Belgique

0800 80 190 Gratis / Gratuit

☞ ЧАТ www.philips.com/support

България

00800 11 544 24

Česká republika

800142840 Bezplatný hovor

Danmark

3525 8759 Lokalt opkald

☞ ЧАТ www.philips.com/support

Deutschland

0800 000 7520 gebührenfreier Anruf

☞ ЧАТ www.philips.com/support

Ελλάδα

0 0800 3122 1280

Κλήση χωρίς χρέωση

España

900 800 655 Teléfono local gratuito solamente para clientes en España

☞ ЧАТ www.philips.com/support

Estonia

6008600 kohalik kõne tariifi

France

0805 025 510 numéro sans frais

☞ ЧАТ www.philips.com/support

Hrvatska

0800 222778 free

Ireland

01 601 1777

Italia

800 088774 Numero Verde

Қазақстан

+7 727 250 66 17 local

Latvia

52737691 local

Lithuania

67228896 local

Luxemburg/Luxembourg

40 6661 5644

Ortsgespräch/Appel local

Magyarország

0680018189 Ingyenes hívás

Nederland

0800 0230076 Gratis nummer

Norge

22 70 81 11 Lokalsamtale

Österreich

0800 180 016

Polska

00800-311-13-18

Pozostałe produkty RTV oraz AGD

Portugal

800780903 Chamada Grátis

Россия

(495) 961-1111

8-800-200-0880

(бесплатный звонок по России)

România

0800-894910 Apel gratuit

0318107125 Apel local

Србија

+381 114 440 841 Lokalni poziv

Slovensko

0800 004537 Bezplatný hovor

Slovenija

00386 12 80 95 00 lokalni klic

Sverige

08 5792 9100 Lokalsamtal

Suisse/Schweiz/Svizzera

0800 002 050

Schweizer Festnetztarif/ Tarif réseau fixe France

Suomi

09 2311 3415 paikallispuhelu

Türkiye

0800 261 3302 Şehirçi arama

United Kingdom

General No: 0800 331 6015 free

General National Rate No:

0870 911 0036 National rate

Українська

0-800-500-697

This information is correct at the time of print. For updated information, see www.philips.com/support.

Inhoud

1	Aan de slag	4	6	Problemen oplossen	62
	TV-tour	4		Contact opnemen	62
	Belangrijk	9		Algemene problemen met de televisie	62
	De televisie plaatsen	13		Problemen met TV-zenders	62
	Productkenmerken	15		Problemen met het beeld	63
	Meer informatie openen	16		Problemen met het geluid	63
2	De TV gebruiken	17		Problemen met HDMI-verbindingen	64
	Overzicht	17		Problemen met USB-verbindingen	64
	Knoppen en indicatoren aan de zijkant	17		Problemen met PC-verbindingen	64
	Afstandsbediening	18	7	Technische gegevens	65
	Standaard TV-menu's	20		Overzicht	65
	Televisiekijken	22		Voeding en ontvangst	65
	Een aangesloten apparaat bekijken	25		Schermbelasting	65
	Ambilight gebruiken	25		Schermsoluties	65
3	Meer uit uw televisie halen	27		Multimedia	66
	Teletekst gebruiken	27		Connectiviteit	66
	Favoriete zenders	28		Afmetingen	66
	EPG gebruiken	28	8	Index	68
	Timers en vergrendelingen gebruiken	29			
	Ondertiteling gebruiken	30			
	Multimedia openen	30			
	Scenea gebruiken	31			
	Universele toegang	32			
4	De TV instellen	34			
	Beeld- en geluidsinstellingen wijzigen	34			
	Zenderinstellingen wijzigen	36			
	Zenders instellen	37			
	Taalinstellingen wijzigen	39			
	Andere instellingen wijzigen	40			
	Software bijwerken	41			
	De TV opnieuw installeren	42			
5	De TV aansluiten	43			
	Eerste aansluitingen	43			
	Informatie over kabels	43			
	Overzicht van de TV-aansluitingen	45			
	Apparaten aansluiten	47			
	Meer apparaten aansluiten	53			
	Philips EasyLink gebruiken	57			
	Een CAM gebruiken	60			

1 Aan de slag

TV-tour

De afstandsbediening

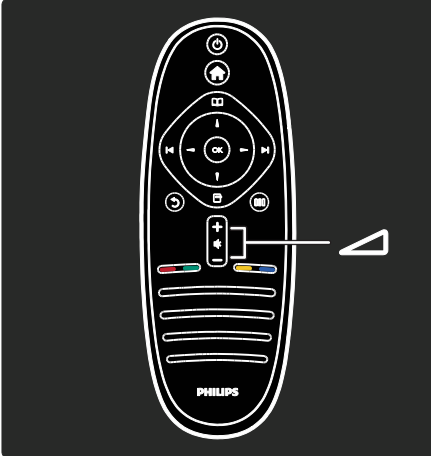

Hiermee past u het volume aan.

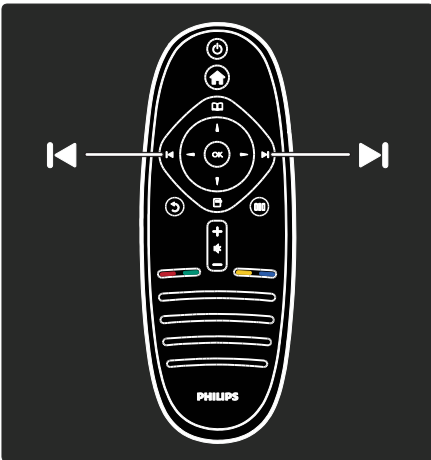

Hiermee schakelt u over naar een andere zender.

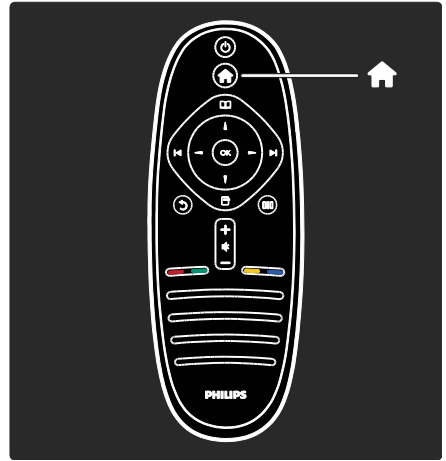

Hiermee opent en sluit u het **hoofdmenu** .

Via het hoofdmenu hebt u toegang tot aangesloten apparaten, beeld- en geluidsinstellingen en andere handige functies.

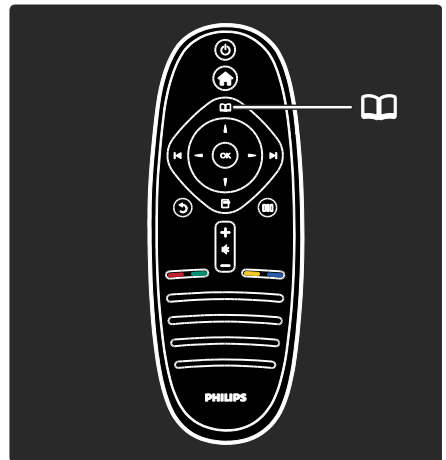

Hiermee opent of sluit u het **browsermenu** .

In het browsermenu hebt u toegang tot Teletext, de kanaallijst of de Elektronische programmagids (EPG).

*EPG is niet in alle landen beschikbaar.

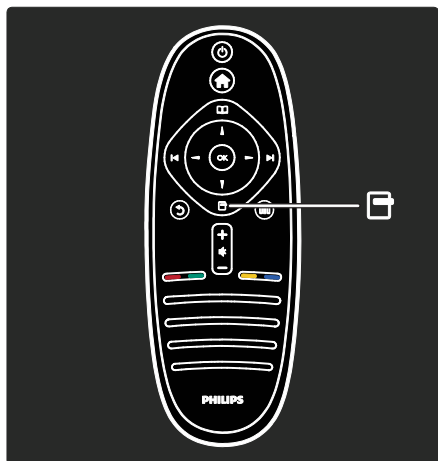

Hiermee opent of sluit u het **optiemenu**.
Optiemenu's bevatten handige instellingen voor wat er op het scherm wordt weergegeven.

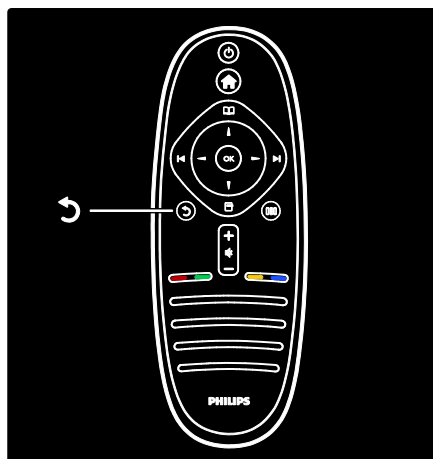

Terug

Hiermee gaat u terug naar het vorige TV-kanaal of menu. Houd deze knop ingedrukt als u weer TV wilt kijken.

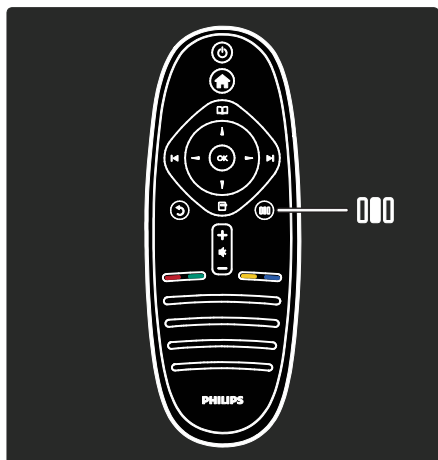

Hiermee opent of sluit u het **Experience-menu**.
In het Experience-menu hebt u toegang tot allerlei vaak gebruikte instellingen.

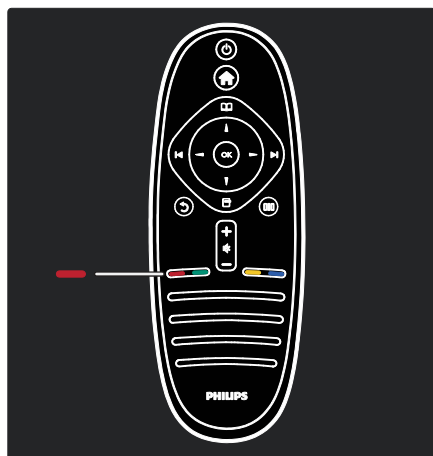

Rood

Hiermee selecteert u de rode optie, krijgt u toegang tot digitale interactieve TV-services* of bekijkt u demonstratieclips.

*Alleen beschikbaar op bepaalde modellen.

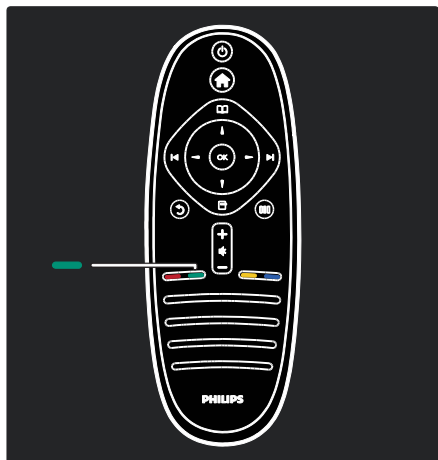

Groen

Hiermee selecteert u de groene optie of de energiezuinige instellingen.

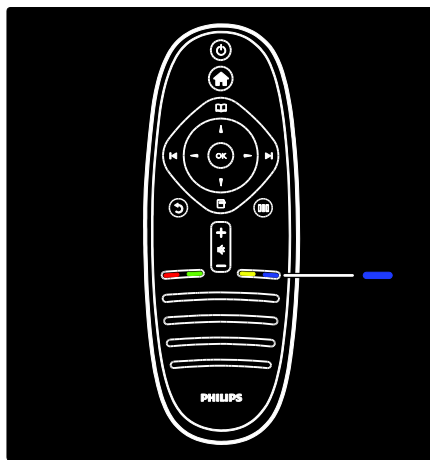

Blauw

Hiermee selecteert u de blauwe optie of opent u de Widgets*.

*Alleen beschikbaar op bepaalde modellen.

Lees meer over de afstandsbediening in **Help > De TV gebruiken > Afstandsbediening > Overzicht** (Pagina 18).
Of zoek naar het antwoord op uw vraag via **Search for...** (Zoeken naar...)

Druk op  om de volgende TV-tour te selecteren.

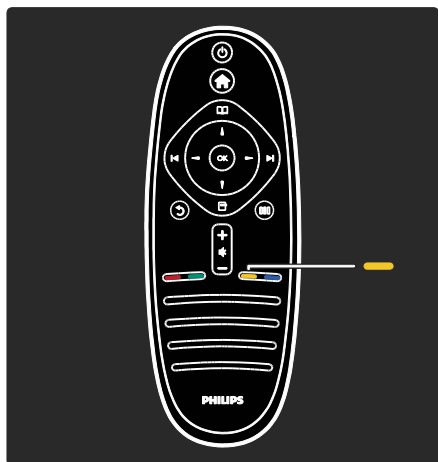

Geel

Hiermee selecteert u de gele optie.

De TV-menu's

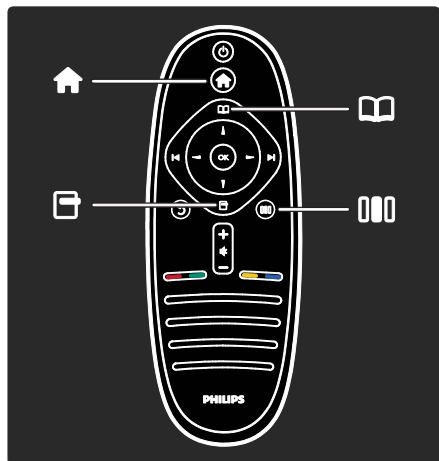

Laten we deze vaak gebruikte menu's eens nader bekijken:

- Het **hoofdmenu** 🏠
- Het **browsermenu** 📖
- Het **optiemenu** 📄
- Het **Experience-menu** 📊

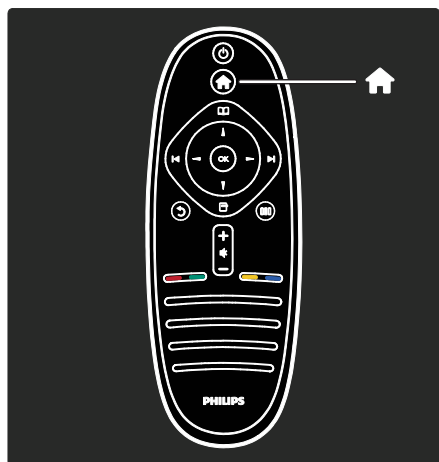

In het **hoofdmenu** 🏠 kunt u de bron selecteren die u wilt bekijken, zoals een TV-kanaal of films van een aangesloten DVD-speler of USB-stick. U kunt ook een nieuw apparaat toevoegen of het menu **[Configuratie]** openen voor meer instellingen.

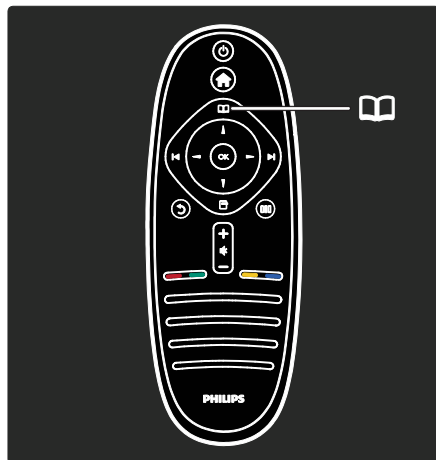

In het **browsermenu** 📖 hebt u toegang tot Teletekst, de kanaallijst of de Elektronische programmagids (EPG)*.

*EPG is niet in alle landen beschikbaar.

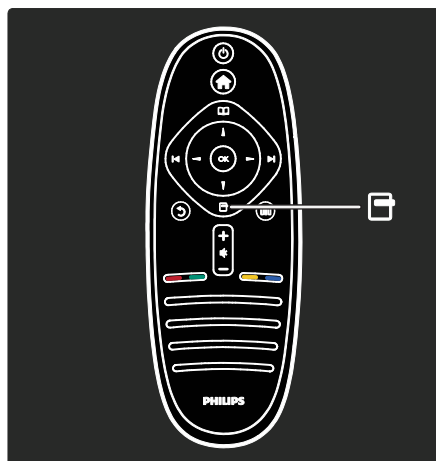

In het **optiemenu** kunt u instellingen selecteren die betrekking hebben op wat op het scherm wordt weergegeven. Bijvoorbeeld: terwijl u naar een kanaal kijkt, kunt u het als favoriet markeren.

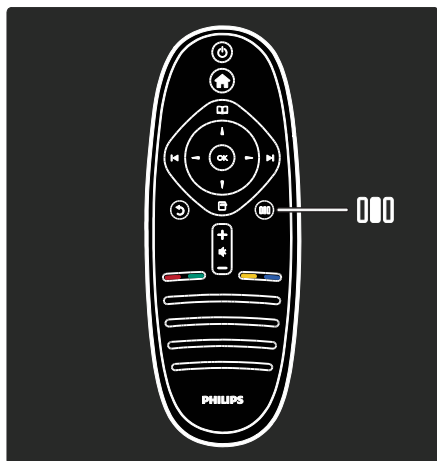

In het **Experience-menu** kunt u snel de instellingen voor Ambilight*, beeld en geluid instellen.

U kunt de ideale beeldinstelling voor films, games of muziek selecteren. Of u kunt het beeldformaat van de beelden op het scherm wijzigen. U kunt zelfs de Surround-instellingen voor de TV-luidsprekers wijzigen.

*Alleen beschikbaar op bepaalde modellen.

U kunt ook het antwoord op uw vraag via **Search for...** (Zoeken naar...) vinden.

Druk op **▲** om de volgende TV-tour te selecteren.

Apparaten aansluiten

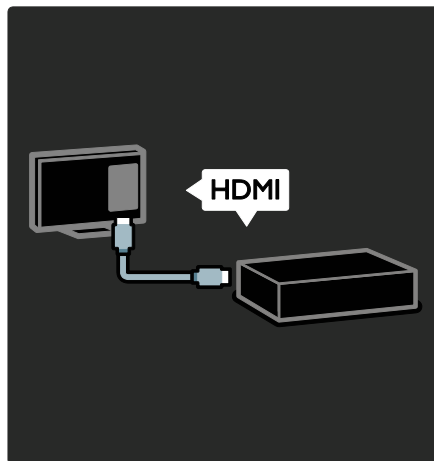

Hiermee sluit u DVD-spelers, Blu-ray Disc-spelers of gameconsoles via HDMI aan. De HDMI-aansluiting biedt de beste beelden- en geluidskwaliteit.

Als u een apparaat op deze TV aansluit, opent u het hoofdmenu om het toe te voegen.

Druk op **▲** > **[Uw apparaten toevoegen]** en volg dan de instructies op het scherm. Zorg ervoor dat u de correcte TV-aansluiting selecteert waarop het apparaat is aangesloten. Lees meer in **Help > De TV gebruiken > Standaard TV-menu's > Uw apparaten toevoegen** (Pagina 21).

Als u een EasyLink-compatibel (HDMI-CEC) apparaat op de TV aansluit, wordt het automatisch aan het hoofdmenu toegevoegd.

Open het hoofdmenu en selecteer het juist toegevoegde apparaatpictogram. Lees meer in **Help > De TV aansluiten > Philips EasyLink gebruiken** (Pagina 57).

In **Help > De TV aansluiten** (Pagina 43) leert u aan de hand van illustraties de meest voorkomende apparaten aan te sluiten, bijvoorbeeld:

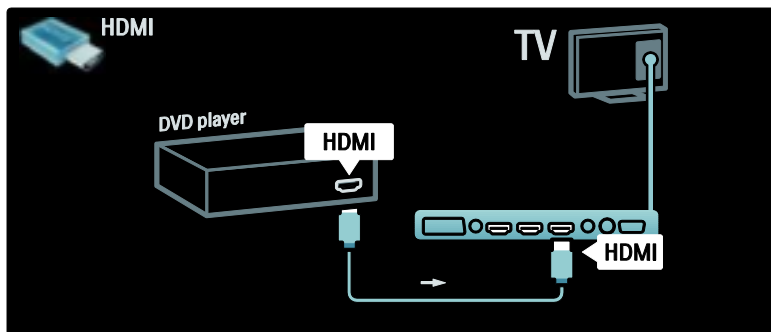

High Definition-TV

U kunt High Definition-programma's (HD) in HD-beeldkwaliteit bekijken.

Als u niet-HD-programma's bekijkt, zal de beeldkwaliteit gelijkwaardig zijn met die van niet-HD-TV's.

Uw TV kan HD-video-inhoud weergeven vanaf:

- Een Blu-ray Disc-speler, als deze is aangesloten via een HDMI-kabel en op de speler een Blu-ray Disc wordt afgespeeld
- Een DVD-speler (met upscaling), als deze is aangesloten via een HDMI-kabel en op de speler een DVD wordt afgespeeld
- Een HD-zender die via de ether uitzendt (DVB-T MPEG4)
- Een digitale HD-ontvanger, als deze is aangesloten via een HDMI-kabel en met behulp van de ontvanger HD-inhoud wordt afgespeeld via een kabel- of satellietaanbieder
- Een HD-kanaal op uw DVB-C-netwerk
- Een HD-gameconsole (bijvoorbeeld X-Box 360 of PlayStation 3), als deze is aangesloten via een HDMI-kabel en op de console een HD-game wordt gespeeld

HD-videoclip

Om de verbluffende scherpste en beeldkwaliteit van HD-TV te ervaren, kunt u de High Definition-videoclip vanuit het hoofdmenu bekijken. Druk op **⏠ > [Configuratie] > [Demo's bekijken]** (op de tweede pagina van het instellingenmenu).

Raadpleeg uw verkoper voor meer informatie.

Ga naar www.philips.com/support voor de lijst met veelgestelde vragen waar u een lijst met HD-kanalen of providers voor uw land kunt vinden.

Belangrijk

Gefeliciteerd

Gefeliciteerd met uw aankoop en welkom bij Philips! Registreer uw TV op www.philips.com/welcome om optimaal gebruik te kunnen maken van de door Philips geboden ondersteuning.

Veiligheid

Lees alle instructies goed door en zorg dat u deze begrijpt voordat u uw TV gaat gebruiken. Als het product wordt beschadigd omdat u de instructies niet hebt opgevolgd, is de garantie niet van toepassing.

Risico op brand of een elektrische schok!

Stel de TV nooit bloot aan regen of water. Plaats nooit containers met vloeistoffen zoals vazen bij de TV. Mocht er onverhoopt vloeistof in de TV terechtkomen, dan moet u de stekker direct uit het stopcontact halen. Neem contact op met Philips Consumer Care om de TV te laten nakijken voordat u deze weer gaat gebruiken.

- Steek geen voorwerpen in de ventilatiesleuven of andere openingen van de TV.
- Als u de TV draait, moet u opletten dat het netsnoer niet wordt strakgetrokken. Als het netsnoer wordt strakgetrokken, kunnen er aansluitingen los gaan zitten. Dit kan vonken of brand veroorzaken.
- U dient de TV, de afstandsbediening en de batterijen van de afstandsbediening uit de buurt te houden van open vuur en andere warmtebronnen, inclusief direct zonlicht. Om het ontstaan van een brand te voorkomen, houdt u kaarsen en andere vlammen altijd uit de buurt van de TV, de afstandsbediening en de batterijen.



Risico op kortsluiting of brand!

- Stel de afstandsbediening of de batterijen nooit bloot aan regen, water of hoge temperaturen.
- Zorg dat er geen grote krachten op het netsnoer worden uitgeoefend. Losse stekkers kunnen vonken of brand veroorzaken.

Risico op verwondingen of schade aan de TV!

- Er zijn twee mensen nodig om een TV op te tillen en te dragen die meer dan 25 kilo weegt.

- Gebruik alleen de meegeleverde standaard als u een standaard op uw TV monteert. Maak de TV stevig vast aan de standaard. Plaats de TV op een vlak oppervlak dat het gewicht van de TV en de standaard kan dragen.
- Gebruik bij wandmontage alleen een steun die het gewicht van uw TV kan dragen. Bevestig de wandsteun aan een wand die het gezamenlijke gewicht van de steun en de TV kan dragen. Koninklijke Philips Electronics N.V. aanvaardt geen verantwoordelijkheid voor een ondeskundige wandmontage die tot ongevallen of verwondingen leidt.
- Controleer voordat u de TV aansluit op het stopcontact of het voltage overeenkomt met de waarde op de achterzijde van de TV. Sluit de TV nooit aan op het stopcontact als het voltage afwijkt.

Kinderen kunnen zich verwonden!

Volg deze voorzorgsmaatregelen op om te voorkomen dat de TV omvalt, waardoor kinderen zich kunnen verwonden.

- Plaats de TV nooit op een oppervlak met een kleed of ander materiaal dat kan worden weggetrokken.
- Zorg ervoor dat geen enkel onderdeel van de TV over de rand van het oppervlak hangt.
- Plaats de TV nooit op een hoog meubelstuk (zoals een boekenkast) zonder het meubelstuk en de TV veilig aan de wand of aan een geschikte steun te bevestigen.
- Leer uw kinderen dat het gevaarlijk is op meubilair te klimmen om bij de TV te komen.

Oververhittingsgevaar!

- Plaats het product nooit in een afgesloten ruimte. Laat voor voldoende ventilatie aan alle zijden van de TV een ruimte vrij van minstens 10 cm. Let op dat de ventilatiesleuven op de TV niet worden bedekt door gordijnen of andere voorwerpen.

Risico op verwondingen, brand of schade aan het netsnoer!

- Plaats nooit de TV of een ander voorwerp op het netsnoer.
- Zorg dat u altijd gemakkelijk bij het netsnoer kunt, zodat u de TV gemakkelijk kunt loskoppelen van het stopcontact.
- Trek bij het loskoppelen van het netsnoer altijd aan de stekker en nooit aan het snoer.
- Koppel de TV los van het elektriciteitsnet en de antenne als er onweer op komst is. Raak tijdens onweer geen enkel onderdeel van de TV, het netsnoer of de antennekabel aan.

Risico op gehoorschade!

Zet het volume niet te hoog als u een oortelefoon of hoofdtelefoon gebruikt, en gebruik deze niet te lang.

Lage temperaturen

Als de TV is vervoerd bij een temperatuur onder 5 °C, laat u de TV na het uitpakken eerst op kamertemperatuur komen voordat u de stekker van de TV in het stopcontact steekt.

Schermonderhoud

- Het TV-scherm kan beschadigd raken! Zorg ervoor dat het scherm nooit in aanraking komt met andere voorwerpen.
- Haal de stekker uit het stopcontact voordat u de TV gaat schoonmaken.
- Maak het scherm en de behuizing schoon met een zachte, vochtige doek. Gebruik nooit stoffen zoals alcohol, chemicaliën of schoonmaakmiddelen voor de TV.
- Veeg waterdruppels zo snel mogelijk van het scherm om vervormingen of kleurvervaging te voorkomen.

- Vermijd stilstaande beelden zo veel mogelijk. Stilstaande beelden zijn beelden die gedurende langere perioden op het scherm worden weergegeven. Stilstaande beelden omvatten menu's op het scherm, zwarte balken, tijdsweergaven, enzovoort. Als u stilstaande beelden moet gebruiken, vermindert u het contrast en de helderheid van het scherm om schade aan het scherm te voorkomen.

Verwijdering

Uw product is vervaardigd van kwalitatief hoogwaardige materialen en onderdelen die gerecycled en opnieuw gebruikt kunnen worden.

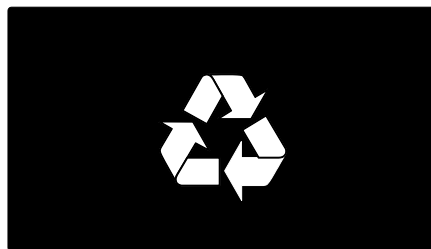

Als u op uw product een symbool met een doorgekruiste afvalcontainer ziet, betekent dit dat het product valt onder de EU-richtlijn 2002/96/EG. Win inlichtingen in over de manier waarop elektrische en elektronische producten in uw regio gescheiden worden ingezameld.

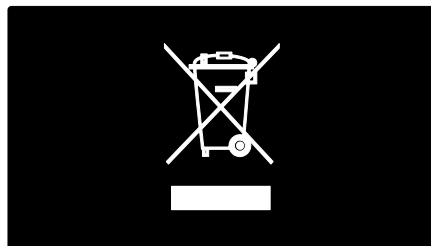

Houd u aan de plaatselijke regels en gooi uw oude producten niet samen met uw gewone, huishoudelijke afval weg. Een goede afvalverwerking van uw oude product draagt bij aan het voorkomen van mogelijke schadelijke gevolgen voor het milieu en de volksgezondheid.

Uw product bevat batterijen die, overeenkomstig de Europese richtlijn 2006/66/EG, niet bij het gewone huishoudelijke afval mogen worden weggegooid. Win informatie in over de lokale wetgeving omtrent de gescheiden inzameling van batterijen. Door u op de juiste wijze van de batterijen te ontdoen, voorkomt u negatieve gevolgen voor het milieu en de volksgezondheid.

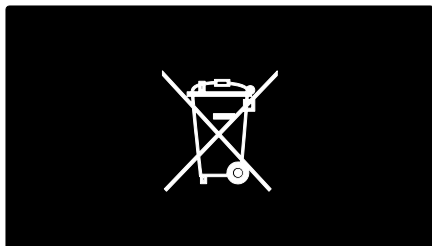

Milieubeschermingsmaatregelen

Deze TV is bekroond met een Ecolabel van de Europese Unie voor de milieukwaliteit van het apparaat.

Een TV waaraan het Ecolabel is toegekend, bevat energiezuinige functies.

Voor toegang tot de energiebesparende instellingen terwijl u TV-kijkt drukt u op de **groene** knop op de afstandsbediening.

Deze energiezuinige instellingen omvatten:

- **Energiebesparende beeldinstellingen:** om een combinatie van beeldinstellingen te gebruiken die energieverbruik vermindert, drukt u op de **groene** knop en selecteert u de **Smart**-instelling [**Energiebesp.**]

- **Omgevingslichtsensor:** om energie te besparen verlaagt de ingebouwde omgevingslichtsensor de helderheid van het beeld wanneer er minder omgevingslicht is.
- **Scherm dempen:** hiermee schakelt u het TV-scherm uit. Andere functies, zoals het geluid, blijven normaal werken. Door het scherm te 'dempen', bespaart u energie wanneer u bijvoorbeeld alleen audio wilt beluisteren via de TV.

Zie **De TV instellen > Andere instellingen wijzigen > Energiezuinige instellingen** (Pagina 40) voor meer informatie.

Ingebouwde energiezuinige instellingen

- **Laag stroomverbruik in energiebesparende stand-bymodus:** de toonaangevende en zeer geavanceerde energiecircuits brengen het stroomverbruik van de TV omlaag tot een extreem laag niveau terwijl de TV toch continu in de stand-bymodus kan blijven.
- **Speciale aan-uitknop:** sluit de stroom naar de TV volledig af met de speciale aan-uitknop aan de onderkant van het apparaat.
- **Geavanceerd energiebeheer:** het geavanceerde energiebeheer van deze TV verzekert het efficiëntste stroomverbruik. Druk op  en selecteer [**Configuratie**] > [**Demo's bekijken**] > [**Active Control**] om te zien hoe de geconfigureerde TV-instellingen het relatieve energieverbruik van de TV beïnvloeden.

Wij richten ons voortdurend op het verminderen van de gevolgen voor het milieu van onze innovatieve consumentenproducten. Wij richten onze inspanningen op milieuverbeteringen tijdens het productieproces, reductie van het gebruik van gevaarlijke stoffen, energiezuinigheid en instructies voor verwijdering en productrecycling.



Dankzij onze inspanningen op het gebied van milieuvriendelijkheid heeft deze TV het Europese Ecolabel gekregen*.

Gedetailleerde gegevens over energieverbruik in de stand-bymodus, garantiebeleid, reserveonderdelen en recycling van deze TV vindt u op de Philips-website voor uw land op www.philips.com.

Informatie over het einde van de levensduur

Zie **Aan de slag > Belangrijk > Verwijdering** (Pagina 11) voor informatie over de correcte verwijdering van deze TV en de batterijen.

Een Kensington-slot gebruiken

Uw TV is aan de onderkant voorzien van een opening voor een Kensington-beveiligingsslot. Schaf een Kensington-antidiefstalslot (niet meegeleverd) aan om de TV te beveiligen.



De televisie plaatsen

Wandmontage

U dient voor montage van de TV een geschikte TV-standaard aan te schaffen. Meet de grootte van het TV-scherm en controleer in de onderstaande lijst welke wandmontageset overeenkomt met de juiste afmeting:

81 cm/32 inch: 200 × 200 mm, M6

81 cm/32 inch: 200 × 300 mm, M6 (alleen voor de PFL6XX5)

94 cm/37 inch: 300 × 200 mm, M6

102 cm/40 inch: 200 × 200 mm, M6

107 cm/42 inch: 300 × 200 mm, M6

117 cm/46 inch: 300 × 300 mm, M8

132 cm/52 inch: 300 × 300 mm, M8

Waarschuwing: volg de instructies die bij de TV-standaard worden geleverd. Koninklijke Philips Electronics N.V. aanvaardt geen verantwoordelijkheid voor een ondeskundige TV-montage die tot ongevallen of verwondingen leidt.

Om schade aan kabels en aansluitingen te voorkomen, moet u een ruimte van ten minste 5,5 cm vrijlaten aan de achterkant van de TV.

Voor TV's van 32 tot 40 inch (81 tot 102 cm) (alleen voor de PFL6XX5):

Noteer eerst welke maat schroeven u nodig hebt voordat u de TV aan de wand monteert.

U bepaalt de lengte van de schroef door de dikte van de wandmontage op te tellen bij de lengte van de schroef in de afbeelding.

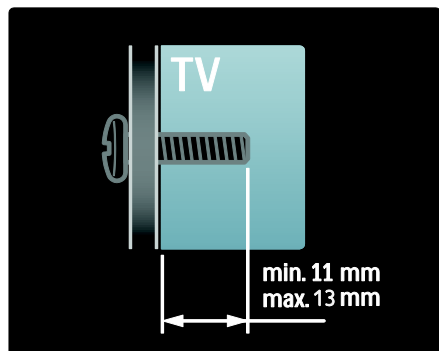

Voor TV's van 32 en 40 inch (81 en 102 cm)

Noteer eerst welke maat schroeven u nodig hebt voordat u de TV aan de wand monteert. U bepaalt de lengte van de schroef door de dikte van de wandmontage op te tellen bij de lengte van de schroef in de afbeelding.

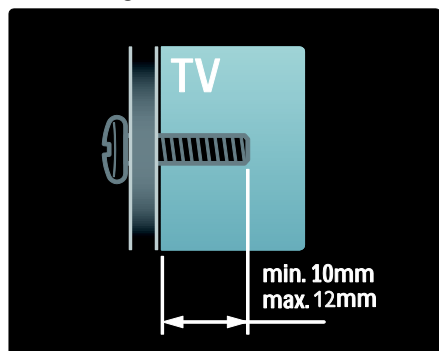

Voor TV's van 37 tot 42 inch (94 tot 107 cm)

Noteer eerst welke maat schroeven u nodig hebt voordat u de TV aan de wand monteert. U bepaalt de lengte van de schroef door de dikte van de wandmontage op te tellen bij de lengte van de schroef in de afbeelding.

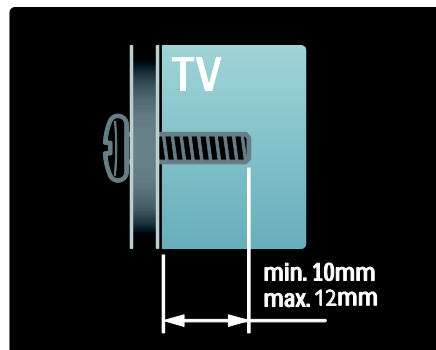

Voor TV's van 46 en 52 inch (117 en 132 cm)

Noteer eerst welke maat schroeven u nodig hebt voordat u de TV aan de wand monteert. U bepaalt de lengte van de schroef door de dikte van de wandmontage op te tellen bij de lengte van de schroef in de afbeelding.

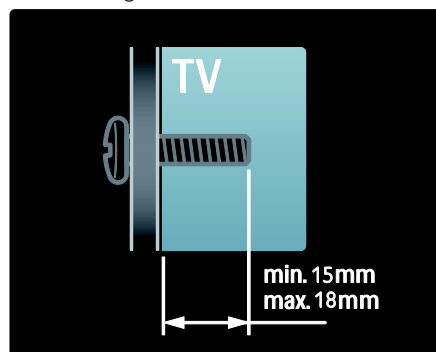

Plaatsing

- Lees alle veiligheidsinstructies door voordat u de televisie plaatst. Zie **Aan de slag > Belangrijk > Veiligheid** (Pagina 9).
- Plaats de televisie op een plek waar er geen licht op het scherm valt.
- De ideale afstand om TV te kijken bedraagt drie keer het diagonale beeldformaat. Als de diagonale afmeting van het scherm van de TV bijvoorbeeld 46 inch/116 cm is, is de ideale kijkafstand 3,5 m, gemeten vanaf de voorkant van het scherm.
- Als u zit, moeten uw ogen zich op dezelfde hoogte bevinden als het midden van het scherm.

Productkenmerken

Full HD LCD-scherm

Deze TV is uitgerust met een Full HD LCD-scherm (High-Definition) en ondersteunt de maximale HD-resolutie van 1920 x 1080p.

Dit scherm geeft een helder, trillingsvrij Progressive Scan-beeld met optimale helderheid en verbluffende kleuren.

De LED-achtergrondverlichting* van het scherm levert een uitzonderlijk beeldcontrast met een uitzonderlijke energiebesparing.

***Opmerking:** bepaalde modellen zijn alleen uitgerust met EEFL-achtergrondverlichting. Ga naar www.philips.com/support voor gedetailleerde productinformatie.

Om optimaal te genieten van HD-inhoud dient u de TV op een HD-bron aan te sluiten, aangezien de beeldkwaliteit anders hetzelfde is als die van een standaard-TV. Zie **Aan de slag > Genieten van HD-TV > Full HD**.

Ambilight

Ambilight is de technologie waarmee licht vanaf de achterzijde van de televisie op de wand wordt geprojecteerd. Met deze innovatieve technologie worden kleuren en de helderheid van het licht automatisch aangepast aan het TV-beeld.

Dit zorgt voor een ongeëvenaarde kijkervaring. Het licht is minder belastend voor de ogen, waardoor u meer ontspannen televisie kijkt.

Zie **De TV gebruiken > Ambilight gebruiken**.

Digital TV

Naast gewone analoge TV-uitzendingen ontvangt uw TV ook digitale terrestrial-uitzendingen (DVB-T). Indien beschikbaar kan uw TV ook digitale TV (DVB-C), digitale satelliet-TV (DVB-S: **niet bij alle modellen ondersteund**) en digitale radio-uitzendingen ontvangen.

Met DVB (Digital Video Broadcasting) krijgt u een beter beeld en een betere geluidskwaliteit. Sommige uitzenders van digitale TV bieden bij DVB meerdere talen voor audio (spraak) en/of teletekst.

EPG

De EPG (Elektronische programmagids) is een gids op het scherm voor digitale zenders. Met de EPG kunt u:

- Een lijst weergeven met digitale programma's die worden uitgezonden
- Zien welke programma binnenkort worden uitgezonden
- Programma's op genre sorteren
- Een herinnering instellen voor het begin van een programma
- Favoriete EPG-zenders instellen

Opmerkingen:

- EPG is niet in alle landen beschikbaar.
- Raadpleeg **Meer uit uw TV halen > EPG gebruiken** (Pagina 28) voor meer informatie over EPG.

Multimedia

U kunt uw eigen multimediatebestanden (bijvoorbeeld foto's, muziek, video's) weergeven of afspelen via de USB-aansluiting aan de zijkant van de TV.

Zie **Meer uit uw TV halen > Multimedia openen** (Pagina 30).

Meer informatie openen

Op het scherm

U leest de gebruikershandleiding op het scherm. In deze handleiding vindt u alle informatie die u nodig hebt om deze TV te installeren en te bedienen.

Kies **[Help]** in het hoofdmenu om de gebruikershandleiding te openen.

Voordat u de instructies uitvoert, sluit u tijdelijk de gebruikershandleiding door op  op de afstandsbediening te drukken. Open dezelfde pagina in de gebruikershandleiding door **[Help]** in het hoofdmenu te selecteren.

Op internet

Een afdrukbare versie van de gebruikershandleiding is beschikbaar op internet. Deze bevat de meest recente informatie en uitgebreide beschrijvingen die niet in deze gebruikershandleiding op het scherm zijn opgenomen.

Bekijk de PDF-versie en andere productinformatie, waaronder veelgestelde vragen en firmware-upgrades, op www.philips.com/support.

2 De TV gebruiken

Overzicht

In deze sectie vindt u een overzicht van de meestgebruikte knoppen en functies van de televisie.

Knoppen en indicatoren aan de zijkant

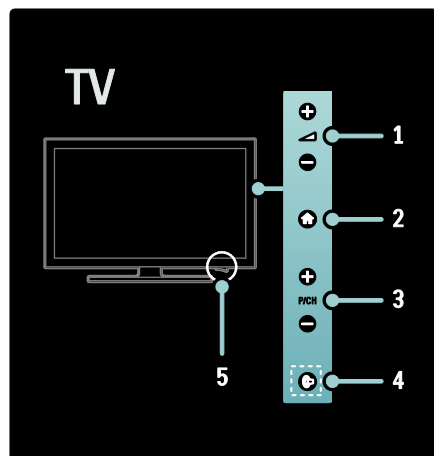

1. +/-: hiermee regelt u het volume. In het hoofdmenu kunt u met deze knoppen horizontaal navigeren.
2. (Startpagina): hiermee opent u het hoofdmenu. Druk nogmaals op deze knop om een activiteit in het hoofdmenu te starten.
3. P/CH +/-: hiermee schakelt u naar de vorige of volgende zender. In het hoofdmenu kunt u met deze knoppen verticaal navigeren.
4. (Ambilight): hiermee schakelt u Ambilight in of uit. Wanneer de TV stand-by staat, schakelt u hiermee LoungeLight in of uit. Alleen beschikbaar op bepaalde modellen.
5. **Power**: hiermee kunt u de TV inschakelen ('|') of uitschakelen ('o').

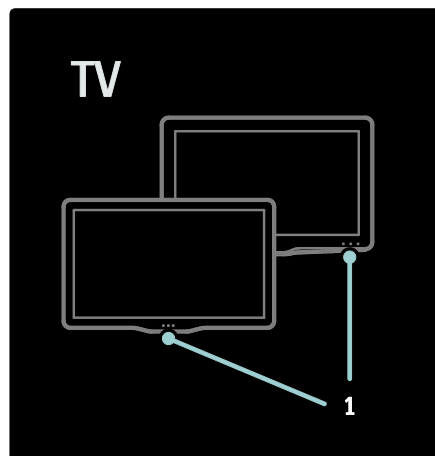

1. Stand-byindicator/afstandsbedieningssensor

Afstandsbediening

Overzicht



1. **⏻ (Stand-by):** hiermee zet u de TV op stand-by als deze aan staat. Hiermee zet u de TV aan als deze op stand-by staat.
2. **🏠 (Startpagina):** hiermee opent u het hoofdmenu.
3. **📺 (Bladeren):** hiermee opent u het browsermenu waarin u de lijst met TV-zenders, de elektronische programmagids en teletekst kunt selecteren.



4. **▲▼◀▶ (Navigatietoetsen):** hiermee navigeert u door menu's en selecteert u items.
5. **⏮▶ (Vorige/volgende):** hiermee schakelt u tussen zenders. Ook kunt u hiermee door pagina's van een menu en tussen nummers, albums of mappen bladeren.
6. **OK:** hiermee bevestigt u een invoer of selectie.

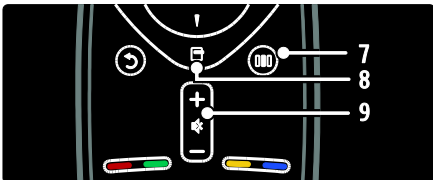

7. **📶 (Experience):** hiermee opent u het Experience-menu.
8. **⚙️ (Opties):** hiermee geeft u opties voor de huidige activiteit of selectie weer.
9. **+/- (Volume)** en **🔇 (Dempen):** hiermee verhoogt of verlaagt u het volume, en schakelt u het geluid uit of in.

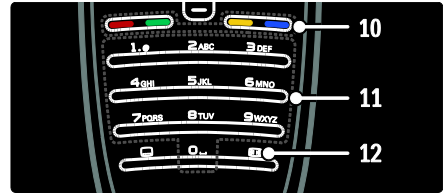

10. **Gekleurde knoppen:** hiermee selecteert u taken of opties. Niet ondersteund in de MHEG-modus.
11. **0-9 (Cijfertoetsen):** hiermee selecteert u een zender of instelling.
12. **📺 (Beeldformaat):** hiermee selecteert u een beeldformaat.

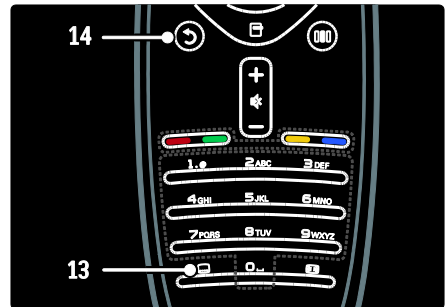

13. **📺 (Ondertit.):** *hiermee schakelt u ondertitels in of uit.
14. **⏪ (Terug):** *hiermee gaat u terug naar een vorig menu. Houd deze knop ingedrukt als u weer TV wilt kijken.
*Niet ondersteund in de MHEG-modus.

Batterijen

Open het batterijvak aan de achterzijde van de afstandsbediening en plaats de batterijen (type AAA-LR03 - 1,5 V of type CR2032 - 3 V).

Zorg ervoor dat de plus- en minpolen (+ en -) van de batterijen overeenkomen met de markeringen (+ en - aan de binnenzijde).

Verwijder de batterijen als u de afstandsbediening langere tijd niet zult gebruiken. Gooi de batterijen weg volgens de geldende richtlijnen. Lees **Aan de slag > Belangrijk > Einde levensduur**. (Pagina 11)

Raadpleeg het volgende voor de locatie van de verschillende batterijcompartimenten:

Voor afstandsbedieningen met AAA-batterijen (einde tegen einde):

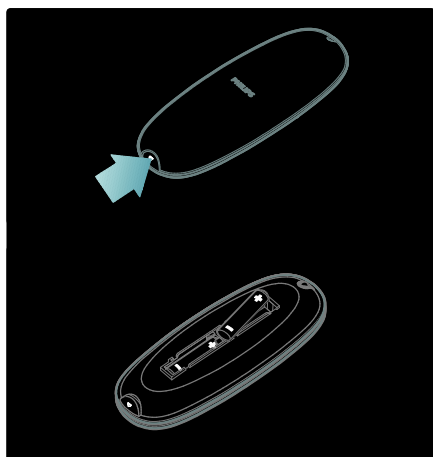

Voor afstandsbedieningen met AAA-batterijen (zij-aan-zij):

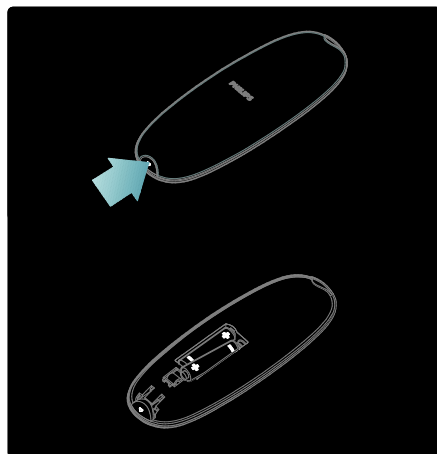

Voor afstandsbedieningen met knoopcelbatterijen:

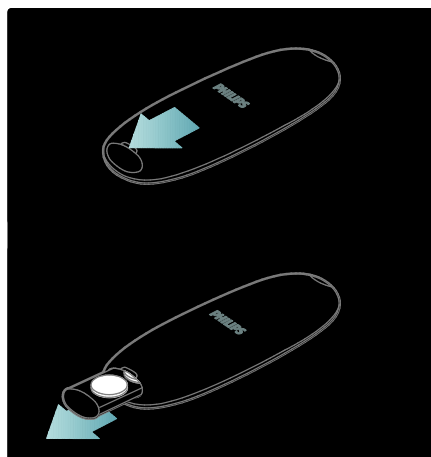

Gebruik

Gebruik de afstandsbediening in de buurt van de TV en richt deze op de sensor voor de afstandsbediening.

Zorg dat de ruimte tussen de afstandsbediening en de TV niet wordt geblokkeerd door meubelstukken, muren of andere voorwerpen. De volgende afbeelding dient alleen als voorbeeld. De sensor voor de afstandsbediening kan zich op uw TV op een andere plaats bevinden:

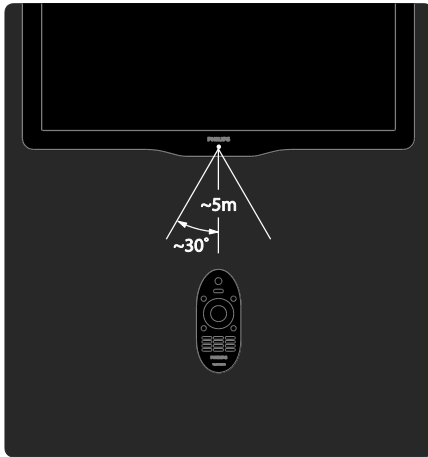

Afstandsbediening op het scherm

Opmerking: beschikbaar als het aangesloten apparaat HDMI-CEC-compatibel is. U kunt een afstandsbediening op het scherm (OSRC) gebruiken, waarmee u eenvoudig toegang krijgt tot veelgebruikte functies. Welke knoppen u op het scherm ziet, is afhankelijk van uw TV-configuratie en de functies van het aangesloten HDMI-CEC-apparaat.

De OSRC weergeven

1. Druk op  terwijl u TV-kijkt of naar een aangesloten apparaat kijkt.
2. Selecteer **[Apparaattoetsen weergeven]** en druk vervolgens op **OK**.
3. Gebruik de **Navigatietoetsen** en **OK** om een knop op het scherm te selecteren en gebruiken.

Standaard TV-menu's

Startpagina

Via het hoofdmenu hebt u eenvoudig toegang tot aangesloten apparaten, beeld- en geluidsinstellingen en andere handige functies.

1. Druk op .
2. Selecteer een optie in het hoofdmenu en druk op **OK** om het menu te openen.
3. Druk op  of  om het hoofdmenu te sluiten.



Als u een activiteit wilt starten, selecteert u de gewenste optie met de **Navigatietoetsen** en drukt u op **OK**:

- **[Help]:** hiermee wordt de elektronische gebruikershandleiding geopend.
- **[TV kijken]:** hiermee schakelt u terug naar de antennebron als er een andere bron is geselecteerd.
- **[USB openen]:** als er een USB-opslagapparaat is aangesloten, opent u hiermee de inhoudsbrowser.
- **[Scenea]:** hiermee activeert u de Scenea-achtergrond.
- **[Uw apparaten toevoegen]:** hiermee voegt u nieuwe apparaten toe aan het hoofdmenu. U kunt een nieuw apparaat pas gebruiken wanneer u het aan het hoofdmenu hebt toegevoegd.
- **[Configuratie]:** hiermee hebt u toegang tot menu's waarmee u beeld-, geluid- en andere TV-instellingen kunt wijzigen.

Bladeren

Het browsermenu geeft u toegang tot de volgende opties:

- Elektronische programmagids
- Lijst met TV-kanalen
- Teletekst

Druk op  om het browsermenu tijdens het TV-kijken te openen.



1. Druk op de **Navigatietoetsen** om een item te selecteren:

- **[Programmagids]**: hiermee opent u de elektronische programmagids.
- **[Zenderlijst]**: hiermee opent u de lijst met TV-zenders.
- **[Teletekst]**: hiermee opent u teletekst.

2. Druk op **OK** om uw keuze te bevestigen.

Experience

Druk op  om het Experience-menu te openen. Via dit menu hebt u toegang tot enkele veelgebruikte instellingen.

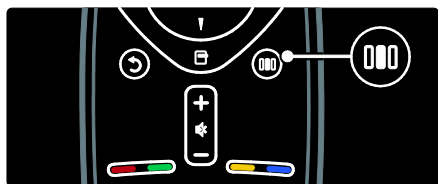



De Experience-menubalk geeft u toegang tot de volgende opties:

- **[Beeldformaat]**: hiermee wijzigt u het beeldformaat.
- **[Smart beeld]**: veelgebruikte beeldinstellingen.
- **[Smart geluid]**: veelgebruikte geluidsinstellingen.
- **[Luidsprekers]**: hiermee configureert u TV-luidsprekers voor Philips EasyLink.

- **[Beeldverschuiving]**: hiermee past u de positie van het beeld aan.

Lijst met kanalen

Het zenderoverzicht toont de TV- en radiozenders die op de TV zijn geïnstalleerd.

1. Druk tijdens het televisiekijken op .
2. Selecteer **[Zenderlijst]** en druk vervolgens op **OK**.
3. Selecteer een zender en druk op **OK** om de zender weer te geven.
4. Druk op  om de lijst met zenders af te sluiten zonder van zender te veranderen.

Uw apparaten toevoegen

Nadat u een apparaat op de TV hebt aangesloten, voegt u dit toe aan het hoofdmenu zodat het eenvoudig toegankelijk is.

Selecteer **[Uw apparaten toevoegen]** in het hoofdmenu en druk vervolgens op **OK**. Volg de instructies op het scherm om het apparaat aan het hoofdmenu toe te voegen.

Als u een apparaat uit het hoofdmenu wilt verwijderen, selecteert u het apparaat, drukt u op  en selecteert u vervolgens **[Dit apparaat verwijderen]**. Druk op **OK**.

Configuratie

[Configuratie] in het hoofdmenu biedt u de mogelijkheid om de meeste TV-instellingen te wijzigen, waaronder:

- Beeld- en geluidsinstellingen
- TV-zenders installeren of bijwerken
- TV-software bijwerken
- Andere speciale functies

1. Selecteer **[Configuratie]** in het hoofdmenu en druk vervolgens op **OK**.



2. Selecteer een item met de **Navigatietoetsen** en druk op **OK**:

- **[Snelle beeld- en geluidsinstelling]**: helpt u met de beeld- en geluidsinstellingen.
- **[TV-instellingen]**: geavanceerde beeld- en geluidsinstellingen.

- **[Zenders zoeken]** of **[Satelliet zoeken]**: helpt u bij het instellen van antennezenders of satellietzenders (indien beschikbaar).
- **[Zenderinstellingen]** of **[Satellietinstellingen]**: geavanceerde zenderinstellingen.
- **[Software bijwerken]**: helpt u bij het updaten van de TV-software.
- **[Software - instellingen]**: geavanceerde TV-update-instellingen.
- **[Demo's bekijken]**: demo's van speciale functies van de TV.

Opties

Optiemenu's bevatten handige instellingen met betrekking tot wat er op het scherm te zien is.

1. Druk op  om de beschikbare opties weer te geven.
2. Druk nogmaals op  om het menu te sluiten.

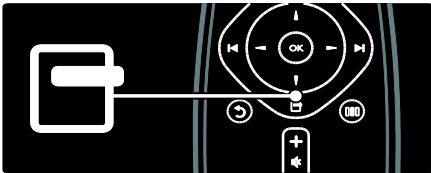

Televisiekijken

In-/uitschakelen of op stand-by zetten

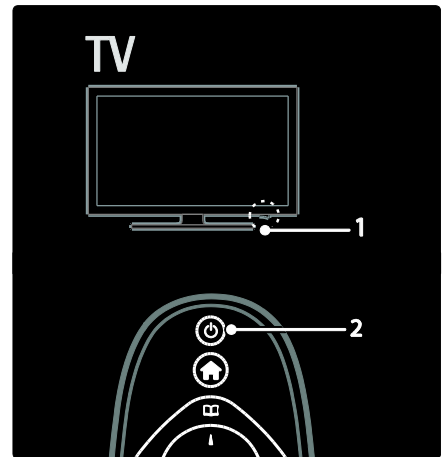

Inschakelen

- Als de LED-indicator aan de voorzijde uit is, drukt u de aan-uitknop (1) aan de onderzijde van de TV in de stand 'I'.
- Als de LED-indicator aan de voorzijde rood is, drukt u op  op de afstandsbediening (2). Of schakel de TV in vanuit stand-by door op een willekeurige knop aan de zijkant van de TV te drukken.

Opmerkingen:

- De LED-indicator aan de voorzijde gaat niet aan als de TV wordt ingeschakeld.
- Het duurt even voor de TV is opgestart. Zolang de stand-byindicator knippert, zal de TV niet reageren op de afstandsbediening of op de knoppen aan de zijkant. Dit is normaal.

Naar stand-by schakelen

Druk op  op de afstandsbediening. De LED-indicator aan de voorzijde wordt rood.

Uitschakelen

Druk de aan-uitknop aan de onderzijde van de TV in de stand 'o'. De TV wordt uitgeschakeld.

Hoewel uw TV in stand-by zeer weinig stroom verbruikt, wordt nog steeds energie verbruikt. Wanneer u de TV langere tijd niet gaat gebruiken, schakelt u de TV uit met de Aan-uitknop aan de onderzijde van het toestel.

Overschakelen naar een andere zender

- Druk op **⏮ ⏭** op de afstandsbediening of op **P/CH +/-** aan de zijkant van de TV.

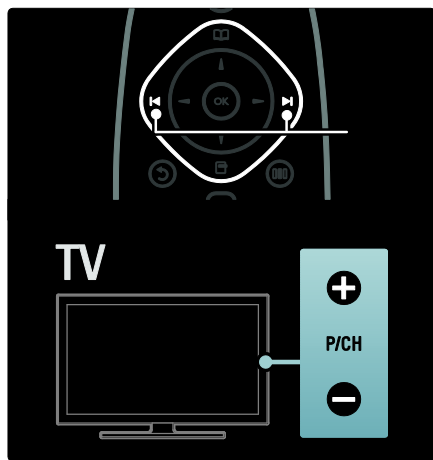

- Druk op **□** en selecteer **[Zenderlijst]** om de lijst met zenders te gebruiken.
- Druk op **↶** om terug te keren naar een eerder bekeken zender.
- Kies een zender met de **Cijfertoetsen**.

Alleen analoge of digitale zenders weergeven

Filter de lijst met zenders om alleen analoge of digitale zenders te openen.

1. Druk in de zenderlijst op **□**.
2. Selecteer **[Selecteer lijst] > [Analoog]** of **[Digitaal]** en druk vervolgens op **OK**.

Afhankelijk van uw selectie zijn alleen digitale of analoge zenders beschikbaar.

Volume aanpassen

Het volume verhogen of verlagen

- Druk op **+/-** op de afstandsbediening.

- Druk op **▲ +/-** aan de zijkant van de TV.

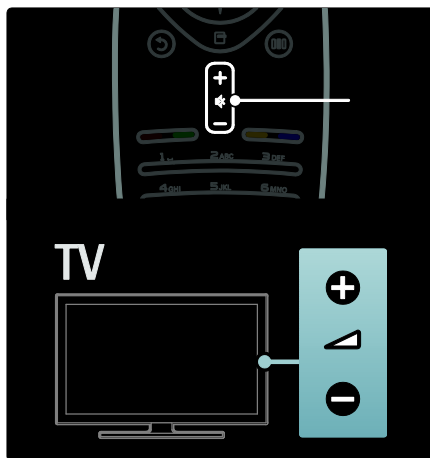

Het geluid dempen of weer inschakelen

- Druk op **🔇** om het geluid te dempen.
- Druk opnieuw op **🔇** om het geluid weer in te schakelen.

Gebruik het menu **[Geluid]** om het volume van de hoofdtelefoon te regelen. Zie **De TV instellen > Beeld- en geluidsinstellingen wijzigen > Meer geluidsinstellingen** (Pagina 35) voor meer informatie.

Smart beeld-instellingen gebruiken

Gebruik het Experience-menu **[Smart beeld]** om toegang te krijgen tot veelgebruikte beeldinstellingen.



1. Druk tijdens het televisiekijken op **□□□**.
2. Selecteer **[Smart beeld]** en selecteer daarna een van de volgende instellingen:

- **[Persoonlijk]**: hiermee stelt u de TV in op uw persoonlijke voorkeuren die zijn ingesteld in de **[Beeld]**-menu's onder **[Configuratie]**.
- **[Intens]**: uitgebreide en dynamische instellingen, ideaal voor gebruik bij daglicht.
- **[Natuurlijk]**: een natuurlijke beeldinstelling.
- **[Cinema]**: ideale instellingen voor het kijken naar films.

- **[Spel]:** ideale instellingen voor games.
 - **[Energie sparen]:** de meest energiebewuste instellingen.
 - **[Standaard]:** hiermee past u de beeldinstellingen aan zodat ze passen bij de meeste omgevingen en soorten video. Standaardinstellingen
 - **[Foto]:** ideale instellingen voor het kijken naar foto's.
 - **[Gewenst]:** hiermee kunt persoonlijke beeldinstellingen aanpassen en opslaan.
3. Druk op **OK** om uw keuze te bevestigen.
 4. Druk op  om het menu te sluiten.

Smart geluid-instellingen gebruiken

Gebruik het Experience-menu **[Smart geluid]** om toegang te krijgen tot veelgebruikte geluidsinstellingen.

1. Druk tijdens het televisiekijken op .
2. Selecteer **[Smart geluid]** en selecteer daarna een van de volgende instellingen:
 - **[Persoonlijk]:** hiermee stelt u de TV in op uw persoonlijke voorkeuren die zijn ingesteld in de **[Geluid]**-menu's onder **[Configuratie]**.
 - **[Standaard]:** hiermee past u de geluidsinstellingen aan zodat ze passen bij de meeste omgevingen en soorten geluid.
 - **[Nieuws]:** hiermee past u de geluidsinstellingen toe die het beste geschikt zijn voor gesproken audio, zoals het nieuwsbericht.
 - **[Films]:** hiermee past u de geluidsinstellingen toe die het beste geschikt zijn voor films.
 - **[Spel]:** ideale instellingen voor games.
 - **[Drama]:** hiermee past u de geluidsinstellingen toe die het beste geschikt zijn voor drama.
 - **[Sport]:** hiermee past u de geluidsinstellingen toe die het beste geschikt zijn voor sport.
3. Druk op **OK** om uw keuze te bevestigen.
4. Druk op  om het menu te sluiten.

Het beeldformaat wijzigen

U kunt het beeldformaat naar wens wijzigen.

1. Druk op .
2. Selecteer een beeldformaat en druk op **OK** om uw keuze te bevestigen.

Opmerking: u hebt toegang tot afbeeldingsindelingen via het Experience-menu  en het menu **[Configuratie]**.

U kunt de volgende beeldformaten selecteren:

- **[Auto-fill]:** hiermee wordt het beeld automatisch vergroot zodat het scherm wordt gevuld. Minimale beeldvervorming, ondertitels blijven zichtbaar. Niet voor PC-invoer.
- **[Auto-zoom]:** hiermee vergroot u het beeld om het scherm zoveel mogelijk te vullen zonder dat er vervorming optreedt. Er kunnen zwarte balken zichtbaar zijn. Niet voor PC-invoer.
- **[Super zoom]:** hiermee worden de zwarte balken verwijderd aan de zijkanten van uitzendingen in het formaat 4:3. Niet voor HD of PC.
- **[Filmformaat 16:9]:** hiermee wijzigt u het traditionele formaat 4:3 in 16:9. Niet aanbevolen voor HD of PC.
- **[Breedbeeld]:** hiermee rekt u het traditionele formaat 4:3 uit tot 16:9.
- **[Niet op schaal]:** biedt maximale details voor de PC. Alleen beschikbaar als **[PC-modus]** is ingeschakeld in het menu **[Beeld]**.

Opmerkingen:

- Afhankelijk van de beeldbron, zijn sommige beeldformaten niet beschikbaar en worden ze niet weergegeven op het scherm.

Een aangesloten apparaat bekijken

Nieuw apparaat toevoegen

Opmerkingen:

- voordat u via een aangesloten apparaat kunt kijken, moet u het apparaat eerst aan het hoofdmenu toevoegen.
 - HDMI ARC-compatibele apparaten die via een **HDMI ARC**-aansluiting met de TV zijn verbonden, worden automatisch aan het hoofdmenu toegevoegd.
1. Sluit het apparaat aan en schakel het in.
 2. Druk op **⏠**.
 3. Selecteer **[Uw apparaten toevoegen]** en druk op **OK**. Volg de instructies op het scherm.

Via een aangesloten apparaat kijken

1. Druk op **⏠**.
2. Selecteer het apparaat in het hoofdmenu.
3. Druk op **OK** om uw keuze te bevestigen.

Ambilight gebruiken

Ambilight inschakelen

(Alleen beschikbaar op bepaalde modellen.)
Geniet van een aangename kijkervaring en een verbeterde beeldkwaliteit. Voor het beste Ambilight-effect dimt u het licht in de kamer.

Let op

Om slechte ontvangst van de afstandsbediening tegen te gaan, moet u uw apparatuur uit het zicht van Ambilight opstellen.

1. Druk op **⏠** (**Experience**).
2. Selecteer **[Ambilight]** en druk vervolgens op **OK**.
3. Selecteer **[Aan]** of **[Uit]** om Ambilight in of uit te schakelen.

U kunt ook op de TV op **⏠** drukken om Ambilight in of uit te schakelen.

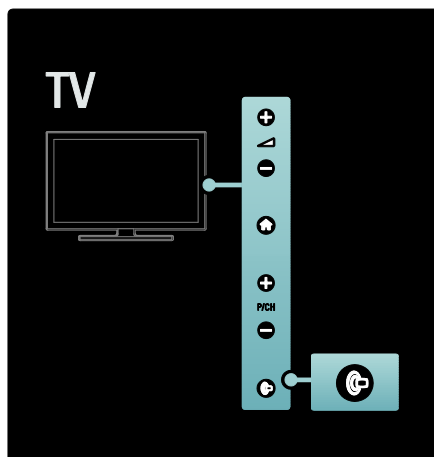

Ambilight instellen

(Alleen beschikbaar op bepaalde modellen.)
In het menu Ambilight kunt u meer Ambilight-instellingen kiezen.

Druk tijdens het TV-kijken op **⏠** > **[Configuratie]** > **[TV-instellingen]** > **[Ambilight]**.

Selecteer de instelling die u wilt aanpassen:



- **[Dynamisch]**: hiermee wordt Ambilight ingesteld tussen een ontspannen en een dynamisch niveau. Deze functie is alleen beschikbaar als Ambilight **[Kleur]** is ingesteld op **[Dynamisch]**.
- **[Helderheid]**: hiermee past u de helderheid van Ambilight aan.
- **[Kleur]**: hiermee selecteert u een voorgeprogrammeerde kleurinstelling.
- **[Gewenste kleur]**: hiermee stelt u uw eigen Ambilight-kleur in. Kies **[Ambilight]** > **[Kleur]** > **[Gewenst]** om deze optie te openen.
- **[Scheiding]**: hiermee stemt u de verschillende kleurniveaus voor elke kant van de TV af. Schakel deze functie uit voor een dynamische, gelijkmatige Ambilight-kleur.
- **[TV uitschakelen]**: hiermee selecteert u hoe Ambilight wordt uitgeschakeld wanneer de TV wordt uitgeschakeld.

- **[Lounge light]:** hiermee selecteert u een LoungeLight-modus. Deze instelling wordt toegepast wanneer LoungeLight is ingeschakeld voor stand-by.
- **[Scenea lounge light]:** hiermee schakelt u Scenea LoungeLight in of uit wanneer Scenea is ingeschakeld.
- **[Muurkleur]:** hiermee selecteert u een kleur die overeenkomt met de kleur van de muur. Ambilight stemt zijn kleuren af op de kleur van de muur achter de TV.

Reactiesnelheid van Ambilight instellen

(Alleen beschikbaar op bepaalde modellen.)
 Voordat u de reactiesnelheid van Ambilight kunt instellen, drukt u op  > **[Configuratie]** > **[TV-instellingen]** > **[Ambilight]** > **[Kleur]** > **[Dynam.]**.

Hiermee past u de snelheid aan waarmee Ambilight reageert op de beelden op het scherm.

1. Druk op  (**Experience**).
2. Selecteer **[Ambilight dynamisch]** en druk vervolgens op **OK**.
3. Beweeg de schuifregelaar om de reactie van Ambilight in te stellen.
4. Druk op  om de schuifregelaar te sluiten.
5. Druk op **OK** om uw keuze te bevestigen.

LoungeLight gebruiken

(Alleen beschikbaar op bepaalde modellen.)
 Als de TV in stand-by staat, kunt u Ambilight inschakelen om een Ambilight LoungeLight-effect te creëren in uw kamer. Druk aan de zijkant van de TV op  terwijl de TV stand-by staat.





Opmerking: het kan meer dan 5 seconden duren voordat LoungeLight inschakelt.

Als u een ander LoungeLight-kleurenpalet wilt selecteren, raadpleegt u **De TV gebruiken > Ambilight gebruiken > Ambilight instellen**.

3 Meer uit uw televisie halen

Teletekst gebruiken

Een pagina selecteren

1. Druk op .
2. Selecteer **[Teletekst]** en druk vervolgens op **OK**.
3. Selecteer op de volgende manier een pagina:
 - Voer het paginanummer in met de **Cijfertoetsen**.
 - Druk op  of  om de volgende of vorige pagina weer te geven.
 - Druk op de **Gekleurde knoppen** om een item met kleurcodering te selecteren.
4. Druk op  om teletekst af te sluiten.

Teletekstopties openen

1. Druk in de teletekst op .
2. Selecteer een optie:
 - **[Pagina vastzetten]** / **[Vastzetten pagina opheffen]**: hiermee zet u de huidige pagina vast of heft u het vastzetten op.
 - **[Dual screen]** / **[Vol scherm]**: hiermee schakelt u Dual Screen-teletekst in of uit, waarbij de huidige zender of bron links op het scherm wordt weergegeven en teletekst rechts.
 - **[T.O.P. overzicht]**: met behulp van T.O.P.-teletekstuitzendingen (Table Of Pages) kunt u van het ene onderwerp naar het andere gaan zonder paginanummers te gebruiken.
 - **[Vergroten]/[Normaal beeld]**: u kunt de teletekstpagina vergroten, zodat u deze gemakkelijker kunt lezen. Gebruik de **Navigatietoetsen** om over het vergrote scherm te bewegen.

- **[Verborgen info]**: hiermee kunt u verborgen informatie op een pagina verbergen of weergeven, zoals oplossingen van raadsels of puzzels.
- **[Subpagina's doorlopen]**: hiermee bladert u automatisch door subpagina's indien deze beschikbaar zijn.
- **[Taal]**: hiermee schakelt u over op een andere taalgroep voor de juiste weergave van talen met een andere tekenset.

3. Druk op  om het optiemenu af te sluiten.



Een teleteksttaal selecteren

Bij sommige uitzenders van digitale TV zijn meerdere teleteksttalen beschikbaar. U kunt een primaire en secundaire taal instellen.

1. Druk op .
2. Selecteer **[Configuratie]** > **[Zenderinstellingen]** of **[Satellietinstellingen]** > **[Talen]** > **[Voorkeertaal teletekst]** of **[Alternatieve taal teletekst]**.
3. Selecteer de gewenste teleteksttalen en druk op **OK**.

Subpagina's selecteren

Een teletekstpagina kan meerdere subpagina's bevatten. Deze subpagina's worden weergegeven op een balk naast het nummer van de hoofdpagina.

Druk op  of  om subpagina's te selecteren als deze op een teletekstpagina beschikbaar zijn.

Teletekst doorzoeken

1. Druk in teletekst op **OK** om het eerste woord of nummer te markeren.
2. Druk op de **Navigatietoetsen** om naar het woord of nummer te gaan dat u wilt zoeken.
3. Druk op **OK** om te beginnen met zoeken.
4. Druk op  tot er geen woorden of nummers meer zijn gemarkeerd, om het zoeken te beëindigen.

Digitale teletekst gebruiken

Sommige uitzenders van digitale TV bieden speciale digitale tekstservices of interactieve services (bijvoorbeeld BBC1) op hun digitale TV-zenders.

Ga in digitale teletekst als volgt te werk:

- Druk op de **Navigatietoetsen** om items te selecteren of te markeren.
- Gebruik de **Gekleurde knoppen** om een optie te selecteren en druk op **OK** om te bevestigen of te activeren.

Opmerking: digitale tekstservices worden geblokkeerd wanneer ondertiteling wordt uitgezonden en **[Ondertiteling]** is ingeschakeld. Zie **Meer uit uw TV halen > Ondertiteling gebruiken** (Pagina 30).

Teletekst 2.5 gebruiken

Teletekst 2.5 biedt meer kleuren en betere grafische afbeeldingen dan normale teletekst. Als Teletekst 2.5 wordt uitgezonden door een zender, wordt dit standaard ingeschakeld.

Teletekst 2.5 in- of uitschakelen

1. Druk op **⏏**.
2. Selecteer **[Configuratie] > [TV-instellingen] > [Voorkeuren] > [Teletekst 2.5] > [Aan]** of **[Uit]** en druk op **OK**.

Favoriete zenders

Zenders toevoegen of verwijderen

1. Druk op **⏏**.
2. Selecteer **[Lijst met zenders]** en druk vervolgens op **OK**.
3. Druk op **⏏**.
4. Selecteer **[Als favoriet merken]** of **[Niet als favoriet aanmerken]** en druk op **OK**.
In het zenderoverzicht verschijnt een sterretje om aan te geven dat de zender is toegevoegd aan de lijst met favorieten. Het sterretje verdwijnt als u de zender uit de lijst met favorieten verwijdert.

Een lijst met favorieten selecteren

Alleen zenders in een favorietenlijst bekijken, of alle zenders bekijken als er momenteel een favorietenlijst geselecteerd is.

1. Druk in de lijst met zenders op **⏏**.
2. Selecteer **[Selecteer lijst] > [Voorkeurzenders]** om zenders in een lijst met favorieten weer te geven, of **[Alle]** om alle zenders weer te geven.
3. Druk op **OK** om uw keuze te bevestigen.

EPG gebruiken

Overzicht

De EPG (elektronische programmagids) is een gids op het scherm voor digitale zenders. Met de EPG kunt u:

- Een lijst weergeven met digitale programma's die worden uitgezonden
- Zien welke programma binnenkort worden uitgezonden
- Programma's op genre sorteren
- Een herinnering instellen voor het begin van een programma
- Favoriete EPG-zenders instellen

Opmerking: EPG is niet in alle landen beschikbaar.

De elektronische programmagids inschakelen

1. Druk op **⏏**.
2. Selecteer **[Programmagids]** en druk vervolgens op **OK**.

EPG-opties

Gebruik het menu met EPG-opties om herinneringen in te stellen of te wissen, de dag te wijzigen en voor andere handige EPG-opties. Afhankelijk van de uitzendservice zijn deze opties slechts zeven of acht dagen beschikbaar.

1. Druk in de EPG op **⏏**.
2. Druk op de **Navigatietoetsen** en **OK** om een van de volgende instellingen te selecteren en aan te passen:

- **[Voorprogrammering instellen]:** hiermee stelt u programmaherinneringen in.
- **[Voorprogrammering wissen]:** hiermee wist u herinneringen voor programma's.
- **[Dag wijzigen]:** hiermee stelt u de EPG-dag in. Selecteer **[Vandaag]**, **[Volgende dag]** of **[Vorige dag]**.
- **[Meer informatie]:** hiermee kunt u programma-informatie raadplegen.
- **[Zoeken op genre]:** hiermee zoekt u TV-programma's op genre.
- **[Vastgelegde voorprogr.]:** hiermee geeft u een overzicht van programmaherinneringen weer.
- **[Programmagids bijwerken]:** hiermee wordt de programma-informatie bijgewerkt.

Timers en vergrendelingen gebruiken

Sleeptimer

Met de sleeptimer wordt de televisie na een vooraf bepaalde tijd automatisch overgeschakeld naar de stand-bymodus. U kunt altijd de TV al eerder uitschakelen of de sleeptimer opnieuw instellen.

1. Druk op .
2. Selecteer **[Configuratie]** > **[TV-instellingen]** > **[Voorkeuren]** > **[Sleeptimer]**.
3. Druk op **Navigatietoetsen** om de sleeptimer in te stellen. U kunt de sleeptimer tot maximaal 180 minuten instellen, in stappen van vijf minuten. De sleeptimer wordt uitgeschakeld wanneer deze op nul minuten is ingesteld.
4. Druk op **OK** om de sleeptimer te activeren. De TV wordt na de ingestelde tijd overgeschakeld naar de stand-bymodus.

Kinderslot

U kunt uw kinderen weerhouden TV te kijken door de TV te vergrendelen.

De code voor het kinderslot instellen of wijzigen

1. Druk op .
2. Selecteer **[Configuratie]** > **[Zenderinstellingen]** of **[Satellietinstellingen]** > **[Kinderslot]** > **[Code ingeven]** of **[Code wijzigen]**.

3. Voer de code in met de **Cijfertoetsen**.

Tip: als u uw code bent vergeten, voert u '8888' in om eventuele bestaande codes te negeren.

Zenders vergrendelen of ontgrendelen

1. Selecteer in het menu Kinderslot de optie **[Zender vergrendelen]**.
2. Voer de code voor het kinderslot in met de **Cijfertoetsen**. Het menu **[Zender vergrendelen]** wordt weergegeven.
3. Selecteer de zenders die u wilt vergrendelen of ontgrendelen.

Kwalificatie door ouders

Sommige digitale uitzenders hebben een leeftijdsgrens aan hun programma's toegekend. U kunt uw TV zo instellen dat alleen programma's met een leeftijdsgrens lager dan de leeftijd van uw kind worden weergegeven.

1. Druk op .
2. Selecteer **[Configuratie]** > **[Zenderinstellingen]** of **[Satellietinstellingen]** > **[Kinderslot]** > **[Leeftijdsclassificatie]**. Er wordt een bericht weergegeven waarin u wordt gevraagd de code voor het kinderslot in te voeren.



3. Voer de code voor het kinderslot in met de **Cijfertoetsen**.

4. Selecteer een leeftijdsclassificatie en druk op **OK**. Alle programma's boven de geselecteerde leeftijdsgrens worden geblokkeerd.

Zie **Meer uit uw TV halen > Timers en vergrendelingen gebruiken > Kinderslot** (Pagina 29) voor meer informatie over codes voor kindersloten.

Ondertiteling gebruiken

Op analoge zenders

1. Zet de TV op een analoge TV-zender.
2. Druk op  selecteer **[Teletekst]** en druk op **OK**.
3. Voer het driecijferige paginanummer van de ondertitelingspagina in (gewoonlijk '888').
4. Druk op  om teletekst af te sluiten. Ondertiteling wordt weergegeven indien beschikbaar.

Op digitale zenders

(Niet ondersteund op MHEG-zenders)

1. Druk op .
2. Selecteer **[Aan]**, **[Uit]** of **[Aan tijdens mute]** in het menu dat verschijnt en druk daarna op **OK**.

Opmerking: bij **[Aan tijdens mute]** wordt er alleen ondertiteling weergegeven wanneer het geluid is uitgeschakeld met .

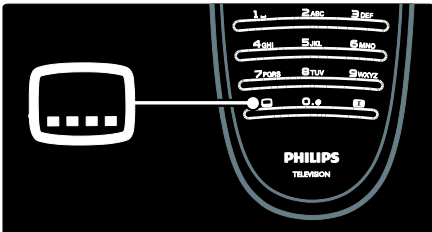

Taal van de ondertiteling

Deze functie wordt alleen op bepaalde digitale kanalen ondersteund.

1. Druk tijdens het televisiekijken op .
2. Selecteer **[Taal ondertitels]**.
3. Selecteer een ondertitelingstaal in de lijst en druk op **OK**.

Opmerking: zie **De TV instellen > Taalinstellingen wijzigen > Taal voor audio, ondertitels en teletekst** (Pagina 39) voor meer informatie over taalinstellingen.

Multimedia openen

Door USB bladeren

U kunt foto's bekijken of muziek en video's afspelen op de TV vanaf een USB-geheugenapparaat.



Waarschuwing: Philips is niet verantwoordelijk als het USB-opslagapparaat niet wordt ondersteund en is ook niet verantwoordelijk voor beschadiging of verlies van gegevens op het apparaat.

U kunt de USB-browser op een van de volgende manieren weergeven:

- Sluit het USB-apparaat aan op de USB-poort aan de zijkant van de TV terwijl u televisiekijkt.
- Druk op . Selecteer **[USB openen]** en druk op **OK**.

Diapresentatie weergeven

Druk op de **Navigatietoetsen** om een afbeelding te selecteren en druk vervolgens op **OK**.

- Druk nogmaals op **OK** om het afspelen te pauzeren of af te breken.
- Druk op  of  om naar het vorige of volgende bestand te gaan.
- Druk op  om de inhoudsbrowser af te sluiten.

Druk op  om de volgende instellingen te openen of af te sluiten:

- **[Info weergeven]:** hiermee geeft u de bestandsinformatie weer.
- **[Stoppen]:** hiermee stopt u de diapresentatie.
- **[Roteren]:** hiermee draait u het bestand.
- **[Herhalen]:** hiermee herhaalt u de diapresentatie.
- **[1x afspelen]:** hiermee speelt u het bestand eenmaal af.
- **[Shuffle uit]/[Shuffle aan]:** hiermee schakelt u de willekeurige weergave van afbeeldingen in de diapresentatie in of uit.
- **[Snelheid diapresentatie]:** hiermee stelt u de weergavetijd voor elke afbeelding in de diapresentatie in.

- **[Overgang diaprojectie]:** hiermee stelt u de overgang tussen afbeeldingen in.
- **[Instellen als Scenea]:** hiermee stelt u de geselecteerde afbeelding als achtergrond op de TV in.

Naar muziek luisteren

Druk op de **Navigatietoetsen** om een muziektrack te selecteren en druk vervolgens op **OK**.

- Druk op ◀ / ▶ om snel terug of vooruit te gaan in een track.
- Druk op ↻ om de inhoudsbrowser af te sluiten.

Druk op  om de volgende instellingen te openen of af te sluiten:

- **[Stoppen]:** hiermee stopt u de audioweergave.
- **[Herhalen]:** hiermee herhaalt u een nummer of album.
- **[1x afspelen]:** hiermee speelt u het bestand eenmaal af.
- **[Shuffle aan] / [Shuffle uit]:** hiermee schakelt u het willekeurig afspelen van nummers in of uit.

Video kijken

Druk op de **Navigatietoetsen** om een bestand te selecteren en druk vervolgens op **OK**.



- Druk op ◀ of ▶ om snel terug of vooruit te gaan in een bestand.
- Druk op ↻ om de USB-inhoudsbrowser af te sluiten.

Druk tijdens videoweergave op  om toegang te krijgen tot de volgende instellingen:



- **[Stoppen]:** hiermee stopt u het afspelen.
- **[Herhalen]:** hiermee wordt een video herhaald.
- **[Shuffle aan]/[Shuffle uit]:** hiermee schakelt u het willekeurig afspelen van video's in of uit.

Luisteren naar digitale radio

Als er digitale uitzendingen beschikbaar zijn, worden er tijdens de installatie automatisch digitale radiozenders geïnstalleerd.

1. Druk tijdens het televisiekijken op .
2. Selecteer **[Lijst met zenders]** en druk vervolgens op **OK**.
3. Druk in de lijst met zenders op .
4. Selecteer **[Selecteer lijst] > [Radio]** en druk op **OK**.
5. Selecteer een radiozender en druk op **OK**.

U kunt naar satellietradio-uitzendingen luisteren (indien beschikbaar).

1. Druk tijdens het televisie kijken op .
2. Selecteer **[Lijst met zenders]** en druk vervolgens op **OK**.
3. Druk in de lijst met zenders op .
4. Selecteer **[TV/Radio] > [Radio]** en druk vervolgens op **OK**.

Scenea gebruiken

Scenea activeren

Met de Scenea-functie kunt u een afbeelding als achtergrond op uw TV weergeven. Zorg ervoor dat de locatie van de TV is ingesteld op de modus **[Thuis]**.



1. Druk op .
2. Selecteer **[Scenea]** en druk op **OK**.

De standaardafbeelding of vooraf geladen afbeelding wordt weergegeven.

Opmerking: als de sleeptimer is uitgeschakeld, wordt de achtergrond gedurende 240 minuten weergegeven. Anders wordt deze gedurende de duur van de sleeptimer weergegeven. Zie **Meer uit uw TV halen > Timers en vergrendelingen gebruiken > Sleeptimer** (Pagina 29) voor meer informatie over de sleeptimer.

Een afbeelding als Scenea-achtergrond instellen

Opmerking: het bestand mag niet groter zijn dan 1 MB.

1. Sluit het USB-opslagapparaat aan op de TV.
2. Druk op .
3. Selecteer **[USB openen]** en druk op **OK**.
4. Selecteer een afbeelding en druk op .
5. Selecteer **[Instellen als Scenea]** en druk op **OK**.
6. Selecteer **[Ja]** en druk op **OK**.
7. Druk op een toets om Scenea af te sluiten.

Universele toegang

Universele toegang inschakelen

Als dit wordt ondersteund door de uitzender van digitale TV, kan uw TV speciale audio en ondertiteling voor slechthorenden weergeven, evenals speciale audio voor slechtzienden.

Als u deze functies wilt inschakelen, schakelt u de universele toegang in het menu **[Voorkeuren]** in.

1. Druk op .
2. Selecteer **[Configuratie] > [TV-instellingen] > [Voorkeuren] > [Universele toegang] > [Aan]** en druk vervolgens op **OK**.

Slechthorenden

Sommige digitale TV-zenders zenden speciale audio en ondertiteling voor slechthorenden uit.

Audio en ondertiteling voor slechthorenden inschakelen (indien beschikbaar)

1. Druk tijdens het televisiekijken op .
2. Druk op de rode knop om **[Slechthorenden]** te selecteren.

3. Druk op de groene knop om audio en ondertiteling voor slechthorenden in te schakelen; druk op de rode knop om deze uit te schakelen.

4. Druk op  om af te sluiten.

Tip: als u wilt nagaan of een audiotaal voor slechthorenden beschikbaar is, drukt u op  en selecteert u **[Audiotaal]**. Talen met een oorpictogram wijzen op ondersteuning voor slechthorenden.

Slechtzienden

Sommige digitale TV-zenders zenden speciale audio voor slechtzienden uit. De normale audio wordt voorzien van extra commentaar.

Audio voor slechtzienden inschakelen (indien beschikbaar)

1. Druk tijdens het televisiekijken op .
2. Druk op de groene knop om **[Slechtzienden]** te selecteren.
3. Gebruik de volgende knoppen om de bijbehorende functie te selecteren:

- **Rood - [Uit]:** hiermee schakelt u audio voor slechtzienden uit.
- **Geel - [Hoofdtelefoon]:** hiermee hoort u audio voor slechtzienden alleen via de hoofdtelefoon.
- **Groen - [Luidsprekers]:** hiermee hoort u audio voor slechthorenden alleen via de luidsprekers.
- **Blauw - [Luidsprekers + hoofdtelefoon]:** hiermee hoort u audio voor slechtzienden alleen via de luidsprekers en de hoofdtelefoon.

4. Druk op  om af te sluiten.

Opmerking: de groene en gele knoppen werken niet als de EasyLink-afstandsbediening is ingeschakeld. Raadpleeg **De TV aansluiten > Philips EasyLink gebruiken > EasyLink-functies** (Pagina 57) voor meer informatie.

Tip: als u wilt nagaan of audio voor slechtzienden beschikbaar is, drukt u op  en selecteert u **[Audiotaal]**. Talen met een oogpictogram wijzen op ondersteuning voor slechtzienden.

Het volume aanpassen voor slechtzienden

1. Druk in het menu **[Universele toegang]** op de gele knop om **[Gemengd volume]** te selecteren.
2. Druk op de **Navigatietoetsen** om de schuifknop hoger of lager te zetten, en druk op **OK**.
3. Druk op **↶** om af te sluiten.

Audiofeedback voor slechtzienden

Met deze functie activeert u audiofeedback wanneer op een knop op de afstandsbediening of de TV wordt gedrukt.

1. Druk in het menu **[Universele toegang]** op de blauwe knop om **[Toetstoon]** te selecteren.
2. Druk op de groene knop om audiofeedback in te schakelen en op de rode knop om deze uit te schakelen.
3. Druk op **↶** om af te sluiten.

4 De TV instellen

Beeld- en geluidsinstellingen wijzigen

Assistent bij het instellen

Gebruik de 'Assistent bij het instellen' om u te begeleiden bij de instellingen voor beeld en geluid.

1. Druk tijdens het televisiekijken op .
2. Selecteer **[Configuratie]** > **[Snelle beeld- en geluidsinstelling]** en druk vervolgens op **OK**.
3. Selecteer **[Start]** en druk op **OK**.

Volg de aanwijzingen op het scherm om de instellingen van uw voorkeur te kiezen.

Smart beeld-instellingen

Gebruik het Experience-menu **[Smart beeld]** om toegang te krijgen tot veelgebruikte beeldinstellingen.

1. Druk tijdens het televisiekijken op .
2. Selecteer **[Smart beeld]** en selecteer daarna een van de volgende instellingen:
 - **[Persoonlijk]**: hiermee stelt u de TV in op uw persoonlijke voorkeuren die zijn ingesteld in de **[Beeld]**-menu's onder **[Configuratie]**.
 - **[Intens]**: uitgebreide en dynamische instellingen, ideaal voor gebruik bij daglicht.
 - **[Natuurlijk]**: een natuurlijke beeldinstelling.
 - **[Cinema]**: ideale instellingen voor het kijken naar films.
 - **[Spel]**: ideale instellingen voor games.
 - **[Energie sparen]**: de meest energiebewuste instellingen.
 - **[Standaard]**: hiermee past u de beeldinstellingen aan zodat ze passen bij de meeste omgevingen en soorten video. Standaardinstellingen
 - **[Foto]**: ideale instellingen voor het kijken naar foto's.
 - **[Gewenst]**: hiermee kunt persoonlijke beeldinstellingen aanpassen en opslaan.

3. Druk op **OK** om uw keuze te bevestigen.
4. Druk op  om het menu te sluiten.

Meer beeldinstellingen

1. Druk op .
2. Selecteer **[Configuratie]** > **[TV-instellingen]** > **[Beeld]** en druk vervolgens op **OK**.
3. Selecteer de instelling die u wilt aanpassen:
 - **[Smart beeld]**: hiermee opent u de vooraf ingestelde instellingen voor Smart beeld.
 - **[Terugstellen]**: hiermee herstelt u de fabrieksinstellingen.
 - **[Contrast]**: hiermee past u de intensiteit van lichte gebieden aan en blijven donkere gebieden onveranderd.
 - **[Helderheid]**: hiermee past u de intensiteit en details van donkere gebieden aan.
 - **[Kleur]**: hiermee past u de verzadiging aan.
 - **[Kleurschakering]**: hiermee compenseert u kleurvariaties in met NTSC gecodeerde uitzendingen.
 - **[Scherpte]**: hiermee past u de scherpte van het beeld aan.
 - **[Ruisreductie]**: hiermee wordt de ruis in het beeld gefilterd en onderdrukt.
 - **[Tint]**: hiermee past u de kleurbalans van een beeld aan.
 - **[Gewenste tint]**: hiermee past u de tintinstelling aan.
 - **[Pixel Plus HD]/[Pixel Precise HD]**: hiermee geeft u geavanceerde instellingen weer, zoals **[HD Natural Motion]**, **[100 Hz Clear LCD]**, **[Geavanceerde scherpte]**, **[Dynamisch contrast]**, **[Dynamische achtergrondverlichting]**, **[MPEG artefact-reductie]**, **[Kleurverbetering]** en **[Gamma]**.

- **[PC-modus]:** hiermee schakelt u het aanpassen van beeldinstellingen in wanneer een PC op de TV is aangesloten via HDMI. Als deze optie is ingeschakeld, kunt u **[Beeldformaat]** > **[Niet op schaal]** selecteren voor maximale details bij de weergave van PC-inhoud.
- **[Lichtsensoren]:** hiermee past u instellingen dynamisch aan de belichtingsomstandigheden aan.
- **[Beeldformaat]:** hiermee wijzigt u het beeldformaat.
- **[Schermranden]:** hiermee wijzigt u de grootte van het beeld.
- **[Beeldverschuiving]:** hiermee past u de positie van het beeld aan. Niet van toepassing als het geselecteerde beeldformaat **[Auto-zoom]** of **[Breedbeeld]** is.
- **[Sport]:** hiermee past u de geluidsinstellingen toe die het beste geschikt zijn voor sport.

3. Druk op **OK** om uw keuze te bevestigen.
4. Druk op **↶** om het menu te sluiten.

Meer geluidsinstellingen

1. Druk op **🏠**.
2. Selecteer **[Configuratie]** > **[TV-instellingen]** > **[Geluid]** en druk vervolgens op **OK**.
3. Selecteer de instelling die u wilt aanpassen:
 - **[Smart geluid]:** hiermee opent u de vooraf ingestelde instellingen voor Smart Sound.
 - **[Terugstellen]:** hiermee herstelt u de fabrieksinstellingen.
 - **[Bass]:** hiermee past u het niveau voor de lage tonen aan.
 - **[Treble]:** hiermee past u het niveau voor de hoge tonen aan.
 - **[Surround]:** hiermee schakelt u ruimtelijke geluidsbeleving in.
 - **[Volume hoofdtelefoon]:** hiermee past u het volume van de hoofdtelefoon aan.
 - **[Automatische afstelling volume]:** hiermee vermindert u automatisch plotselinge wisselingen in volumenniveau die bijvoorbeeld optreden bij het overschakelen naar een andere zender.
 - **[Balans]:** hiermee past u de balans van de linker- en rechterluidspreker aan uw luisterpositie aan.

Smart geluid-instellingen

Gebruik het Experience-menu **[Smart geluid]** om toegang te krijgen tot veelgebruikte geluidsinstellingen.

1. Druk tijdens het televisiekijken op **📺**.
2. Selecteer **[Smart geluid]** en selecteer daarna een van de volgende instellingen:
 - **[Persoonlijk]:** hiermee stelt u de TV in op uw persoonlijke voorkeuren die zijn ingesteld in de **[Geluid]**-menu's onder **[Configuratie]**.
 - **[Standaard]:** hiermee past u de geluidsinstellingen aan zodat ze passen bij de meeste omgevingen en soorten geluid.
 - **[Nieuws]:** hiermee past u de geluidsinstellingen toe die het beste geschikt zijn voor gesproken audio, zoals het nieuwsbericht.
 - **[Films]:** hiermee past u de geluidsinstellingen toe die het beste geschikt zijn voor films.
 - **[Spel]:** ideale instellingen voor games.
 - **[Drama]:** hiermee past u de geluidsinstellingen toe die het beste geschikt zijn voor drama.

Fabrieksinstellingen herstellen

Als u de fabrieksinstellingen op uw TV herstelt, worden de fabrieksinstellingen voor beeld en geluid ingesteld. De instellingen voor de installatie van zenders blijven hetzelfde.



1. Druk tijdens het televisiekijken op **🏠**.
2. Selecteer **[Configuratie]** > **[TV-instellingen]** > **[Fabrieksinstellingen]** en druk vervolgens op **OK**.

De TV-instellingen worden hersteld naar de fabrieksstandaard.

Een TV-demo starten

Start een demo voor meer informatie over de functies van uw TV.



Opmerking: demo's worden niet ondersteund op MHEG-zenders.

1. Druk tijdens het televisiekijken op .
2. Selecteer **[Configuratie]** > **[Demo's bekijken]** en druk op **OK**.
3. Selecteer een demo en druk op **OK**.
4. Druk op  om de demo af te sluiten.

Zenderinstellingen wijzigen



Volgorde van zenders wijzigen

Na de installatie kunt u de volgorde van de zenders in de lijst met zenders naar eigen voorkeur wijzigen.

1. Druk tijdens het televisiekijken op .
2. Selecteer **[Zenderlijst]** en druk vervolgens op **OK**.
3. Druk in de lijst met zenders op .
4. Selecteer **[Herordenen]** en druk vervolgens op **OK**.
5. Selecteer de zender waarvan u de volgorde wilt wijzigen, verplaats deze naar de gewenste locatie en druk op **OK**.
6. Selecteer **[Invoegen]** om de zender op de gewenste locatie in te voegen, **[Wisselen]** om de locatie te wisselen met een andere zender of **[Annuleer]** om het wijzigen van de volgorde te annuleren.
7. Druk op **OK** om te activeren.

Zenders hernoemen

Na de installatie kunt u de namen van de zenders naar eigen voorkeur wijzigen.

1. Druk tijdens het televisiekijken op .
2. Selecteer **[Zenderlijst]** en druk vervolgens op **OK**.
3. Druk in de lijst met zenders op .
4. Selecteer **[Nieuwe naam]** en druk op **OK**.
5. Druk in het invoerscherm dat wordt geopend op de **Navigatietoetsen** of de **Cijfertoetsen** om de naam te bewerken, en druk op **OK**.



6. Als u klaar bent, drukt u op de **Navigatietoetsen** om **[Klaar]** te selecteren.

- Selecteer **[Wissen]** als u de invoer wilt wissen.
 - Als u wilt annuleren, selecteert u **[Annuleer]**.
7. Druk op **OK** om uw keuze te bevestigen.
8. Druk op  om af te sluiten.

Zenders verbergen of zichtbaar maken



Zenders verbergen

U kunt zenders in de lijst met zenders verbergen om ongeoorloofde toegang te voorkomen.

1. Druk tijdens het televisiekijken op .
2. Selecteer **[Zenderlijst]** en druk vervolgens op **OK**.
3. Selecteer in de lijst met zenders de zender die u wilt verbergen en druk op .
4. Selecteer **[Zender verbergen]** en druk op **OK**.

De zender wordt verborgen.

Zenders zichtbaar maken

1. Druk tijdens het televisiekijken op .
2. Selecteer **[Zenderlijst]** en druk vervolgens op **OK**.
3. Druk in de lijst met zenders op .
4. Selecteer **[Verborgen zenders weergeven]** en druk op **OK**. Verborgen zenders staan wel in de lijst met zenders, maar zonder dat de zenderinformatie wordt weergegeven.
5. Selecteer de zender die u zichtbaar wilt maken en druk op .
6. Selecteer **[Zender weergeven]** en druk op **OK**.

Herhaal stap 5 en 6 als u andere zenders zichtbaar wilt maken.

Lijst met zenders bijwerken

Alle zenders zijn geïnstalleerd toen de TV voor het eerst werd ingeschakeld. U kunt de TV zo instellen dat digitale zenders automatisch worden toegevoegd of verwijderd. U kunt zenders ook handmatig bijwerken.

Automatisch bijwerken

Laat de TV in de stand-by-modus staan als u digitale TV-zenders automatisch wilt bijwerken. Eenmaal per dag werkt de TV eerder gevonden zenders bij en worden nieuwe zenders opgeslagen. Lege zenders worden uit het zenderoverzicht verwijderd.

Als een zenderupdate wordt uitgevoerd, verschijnt er een melding bij het opstarten.

Als u niet wilt dat deze melding verschijnt:

1. Druk op .
2. Selecteer **[Configuratie]** > **[Zenderinstellingen]** of **[Satellietinstellingen]** > **[Installatie zenders]** > **[Melding zenderupdate]** > **[Uit]** en druk op **OK**.

- **Automatische updates uitschakelen**
Selecteer **[Automatische zenderupdate]** > **[Uit]** in het menu **[Installatie zenders]**.

Overige opties

Gesproken taal selecteren

Als de TV-zender in twee of meer talen uitzendt, kunt u de gewenste taal voor het geluid selecteren.

1. Druk tijdens het televisiekijken op .
- **[Audiotaal]:** hiermee selecteert u de taal van het geluid voor digitale kanalen.
- **[Dual I-II]:** hiermee selecteert u de taal van het geluid voor analoge kanalen.

Videostream selecteren (alleen voor DVBS-kanaal)

Indien beschikbaar, kunt u een andere videostroom van het kanaal weergeven. (Afhankelijk van de serviceprovider)

1. Druk tijdens het televisiekijken op .
2. Selecteer **[Videselectie]** om de beschikbare selectie weer te geven.

Zenders instellen

Automatische installatie

Alle zenders zijn geïnstalleerd toen de TV voor het eerst werd ingeschakeld. U kunt deze volledige installatie opnieuw uitvoeren om uw taal en land in te stellen en alle beschikbare TV-zenders te installeren.

Opmerking:

Als u wordt gevraagd een code op te geven, geef dan 8888 op.

[Satelliet zoeken] is alleen beschikbaar als de TV DVB-S ondersteunt.

1. Druk op .
2. Selecteer **[Configuratie]** > **[Zenders zoeken]** of **[Satelliet zoeken]** en druk vervolgens op **OK**.
3. Volg de instructies op het scherm om de zenderinstallatie te voltooien.
4. Selecteer **[Beëindigen]** wanneer u klaar bent en druk vervolgens op **OK**.

Tip: druk op  om de lijst met zenders te openen.

Opmerkingen

- Laat **[Instellingen]** tijdens de installatie ongewijzigd tenzij uw digitale aanbieder u specifieke waarden heeft gegeven die u moet invoeren.
- Als er digitale TV-zenders worden gevonden, worden er in de lijst met geïnstalleerde zenders mogelijk lege zendernummers weergegeven. U kunt zenders hernoemen, opnieuw ordenen of verwijderen.

DVB-C- of DVB-T-zenders bekijken

Als u zowel DVB-C- als DVB-T-zenders hebt ingesteld, moet u naar het desbetreffende netwerk schakelen als u zenders op dat netwerk wilt bekijken.

1. Druk tijdens het televisiekijken op .
2. Selecteer **[Configuratie]** > **[Zenderinstellingen]**.
3. Selecteer **[Installatie zenders]** > **[Antenne of kabel DVB]**.
4. Selecteer een van de volgende instellingen:

- **[Antenne (DVB-T)]**: hiermee krijgt u toegang tot gratis digitale TV- of digitale DVB-T-zenders
 - **[Kabel]**: hiermee krijgt u toegang tot kabel- of digitale DVB-C-zenders.
3. Druk op **OK** om uw keuze te bevestigen.
 4. Druk op **↵** om het menu af te sluiten. De TV schakelt over naar de geselecteerde zenderlijst.

Toegang tot DVB-S-kanalen (alleen voor bepaalde modellen)

Als uw satelliet is aangesloten op de SAT-aansluiting, kunt u satellietzenders ontvangen.

Druk op **🏠** > **[Satelliet bekijken]** om satellietkanalen weer te geven.

Analoge zenders installeren

In deze sectie leest u hoe u handmatig analoge TV-zenders kunt zoeken en opslaan.

Stap 1: Uw systeem selecteren

Opmerking: sla deze stap over als de systeeminstellingen correct zijn.

Als u wordt gevraagd een code op te geven, geef dan 8888 op.

1. Druk tijdens het televisiekijken op **🏠**.
2. Selecteer **[Configuratie]** > **[Zenderinstellingen]** > **[Installatie zenders]** > **[Analoog: handmatige installatie]** > **[Systeem]** en druk vervolgens op **OK**.
3. Selecteer het systeem voor uw land of regio en druk op **OK**.

Stap 2: Nieuwe TV-zenders zoeken en opslaan

1. Selecteer **[Zender zoeken]** in het menu **[Analoog: handmatige installatie]** en druk vervolgens op **OK**.
2. Druk op:
 - De **Navigatietoetsen** of **Cijfertoetsen** om de zenderfrequentie handmatig in te voeren.
 - De **Navigatietoetsen** om **[Zoeken]** te selecteren. Druk op **OK** om automatisch de volgende zender te zoeken.
3. Selecteer **[Klaar]** en druk op **OK** nadat u de juiste zenderfrequentie hebt ingevoerd.

4. Selecteer **[Vastleggen onder huidig zendernummer]** als u de afgestemde zender onder het huidige zendernummer wilt opslaan, of selecteer **[Vastleggen onder nieuw zendernummer]** als u deze onder een nieuw zendernummer wilt opslaan.

Digitale zenders installeren

U kunt de antenne verplaatsen om de ontvangst te verbeteren. U moet de juiste frequentie weten om zenders te kunnen afstemmen. Voor het beste resultaat neemt u contact op met uw serviceprovider of laat u een monteur komen.

1. Druk op **🏠**.
2. Selecteer **[Configuratie]** > **[Zenderinstellingen]** > **[Installatie zenders]** > **[Digitaal: ontvangst testen]** > **[Zoeken]** en druk vervolgens op **OK**.
3. Druk op de **Cijfertoetsen** om de zenderfrequentie in te voeren.
4. Selecteer **[Zoeken]** en druk vervolgens op **OK**.
5. Zodra de juiste zender is gevonden, selecteert u **[Vastleggen]** en drukt u op **OK**.
6. Druk op **↵** om af te sluiten.

Opmerkingen

- Als de ontvangst matig is, verplaatst u de antenne en herhaalt u de procedure.
- Als u de zender via DVB-C ontvangt, zijn de opties **[Modus signaalsnelheid]** en **[Signaalsnelheid]** beschikbaar. Selecteer bij **[Modus signaalsnelheid]** de optie **[Automatisch]** tenzij uw kabelaanbieder u een specifieke waarde voor de signaalsnelheid heeft gegeven.

Satellietzenders installeren

(alleen bepaalde modellen)



Als uw satelliet is aangesloten op de SAT-aansluiting, kunt u satellietzenders ontvangen.

Opmerking: als u wordt gevraagd een code op te geven, geef dan 8888 op.

1. Druk tijdens het televisiekijken op .
2. Selecteer **[Configuratie]** > **[Satelliet zoeken]** > **[Zenders opnieuw installeren]**.
3. Volg de instructies op het scherm om de installatie van satellietzenders te voltooien.
4. Selecteer **[Beëindigen]** wanneer u klaar bent en druk vervolgens op **OK**.

Fijnafstemming van analoge zenders

Als de ontvangst van een analoge TV-zender matig is, probeert u de TV-zender nauwkeuriger af te stemmen.

1. Druk op .
2. Selecteer **[Configuratie]** > **[Zenderinstellingen]** > **[Installatie zenders]** > **[Analoog: handmatige installatie]** > **[Fijnafstemming]** en druk op **OK**.
3. Druk op  of  om de zender nauwkeuriger af te stemmen.
4. Als de juiste zenderfrequentie wordt weergegeven, selecteert u **[Klaar]** en drukt u op **OK**.
5. Selecteer **[Vastleggen onder huidig zendernummer]** als u de afgestemde zender onder het huidige zendernummer wilt opslaan, of selecteer **[Vastleggen onder nieuw zendernummer]** als u deze onder een nieuw zendernummer wilt opslaan.

Taalinstellingen wijzigen

Talen voor audio, ondertiteling en teletekst

Digitale TV-zenders zenden mogelijk verscheidene talen voor audio, ondertiteling en teletekst bij een uitzending uit. Stel de gewenste talen in wanneer er meerdere talen beschikbaar zijn.

1. Druk op .
2. Selecteer **[Configuratie]** > **[Zenderinstellingen]** of **[Satellietinstellingen]** > **[Taal]**.
3. Selecteer een van de volgende instellingen en druk vervolgens op **OK**:

- **[Voorkeertaal audio]/[Alternatieve taal audio]:** hiermee selecteert u de beschikbare audiotaal voor digitale zenders.
- **[Voorkeertaal ondertitels]/[Alternatieve taal ondertitels]:** hiermee selecteert u de beschikbare ondertitelingstaal voor digitale zenders.
- **[Voorkeertaal teletekst]/[Alternatieve taal teletekst]:** hiermee selecteert u de beschikbare teletekst voor digitale zenders.
- **[Slechthorenden]:** hiermee schakelt u ondertiteling voor slechthorenden in of uit.
- **[Slechtzienden]** (alleen VK): hiermee selecteert u het apparaat voor audio-uitvoer.
- **[Volume - Slechtzienden]** (alleen VK): hiermee wijzigt u het volume van de geselecteerde audiotaal voor slechtzienden.
- **[Gewenst audioformaat]:** selecteer **[Standaard]** als u de standaardaudio-indeling (MPEG) wilt ontvangen. Selecteer **[Geavanceerd]** als u geavanceerde audio-indelingen (AAC, EAC-3 of AC-3 indien beschikbaar) wilt ontvangen.
- **[Mono/Stereo]:** selecteer **[Mono]** of **[Stereo]** als stereo-ontvangst beschikbaar is.

4. Druk op  om af te sluiten.

Tip: stel in hetzelfde menu een tweede taal in. U ontvangt deze taal als de eerste taal niet beschikbaar is.

Menutaal

1. Druk tijdens het televisiekijken op .
2. Selecteer **[Configuratie]** > **[TV-instellingen]** > **[Voorkeuren]** > **[Menutaal]**.
3. Selecteer een menutaal in de lijst en druk op **OK**.

Andere instellingen wijzigen

Energiezuinige instellingen

1. Druk tijdens het televisiekijken op de groene knop.
2. Selecteer een van de volgende instellingen en druk vervolgens op **OK**:
 - **[Energiebesp.]**: hiermee past u een combinatie van beeldinstellingen toe om energieverbruik te verminderen.
 - **[Scherm dempen]**: hiermee schakelt u het TV-scherm uit. Door het scherm te 'dempen', bespaart u energie wanneer u bijvoorbeeld alleen audio wilt beluisteren via de TV.
 - **[Lichtsensor]**: hiermee verlaagt de ingebouwde omgevingslichtsensor de helderheid van het TV-beeld wanneer er minder omgevingslicht is en bespaart u energie.

Audioplayback

Schakel de digitale audioplayback in om het beeld op uw TV automatisch te synchroniseren met het geluid van een aangesloten home cinema-systeem.

1. Druk tijdens het televisiekijken op .
2. Selecteer **[Configuratie]** > **[TV-instellingen]** > **[Voorkeuren]** > **[Vertraging audio-uitvoer]** > **[Aan]** en druk vervolgens op **OK**.

TV-klok

U kunt een klok weergeven op het TV-scherm. De klok geeft de huidige tijd weer op basis van de tijdgegevens die worden ontvangen van uw TV-aanbieder.

De TV-klok weergeven

1. Druk tijdens het televisiekijken op .
2. Selecteer **[Status]** en druk vervolgens op **OK**.

De klok wordt rechtsonder op het televisiescherm getoond.

De klokmodus wijzigen

De klokmodus is standaard ingesteld op **[Automatisch]**, waarbij de TV-klok wordt gesynchroniseerd met UTC (Coordinated Universal Time). Als uw TV geen UTC-transmissies kan ontvangen, stelt u de klokmodus in op **[Handmatig]**. **[Verschilt per land]** past UTC toe en geeft u de optie om **[Zomertijd]** in te stellen.

1. Druk tijdens het televisiekijken op .
2. Selecteer **[Configuratie]** > **[TV-instellingen]** > **[Voorkeuren]** > **[Klok]** > **[Auto klok modus]**.
3. Selecteer **[Automatisch]**, **[Handmatig]** of **[Verschilt per land]** en druk vervolgens op **OK**.

Zomertijd inschakelen of uitschakelen

Als de klokmodus is ingesteld op **[Verschilt per land]**, schakelt u zomertijd in of uit als dat nodig is voor uw tijdzone.

1. Selecteer in het menu **[Klok]** de optie **[Zomertijd]** > **[Zomertijd]** of **[Wintertijd]** en druk op **OK**. De zomertijd wordt ingeschakeld of uitgeschakeld voor uw tijdzone.

De TV-klok handmatig instellen

Als de klokmodus is ingesteld op **[Handmatig]**, kunt u de datum en tijd handmatig instellen.

1. Selecteer in het menu **[Klok]** de optie **[Datum]** of **[Tijd]** en druk vervolgens op **OK**.
2. Gebruik de **Navigatietoetsen** om uw keuze te maken en selecteer vervolgens **[Klaar]**.

Locatie TV

Er wordt een reeks TV-instellingen toegepast die zijn afgestemd op de locatie van de TV.

Modus Shop of Thuis

De flexibiliteit voor het wijzigen van instellingen is beperkt als de TV-locatie is ingesteld op de modus **[Shop]**. Stel de TV-locatie in op de modus **[Thuis]** voor toegang tot alle TV- instellingen.

1. Druk tijdens het televisiekijken op .
2. Selecteer **[Configuratie]** > **[TV-instellingen]** > **[Voorkeuren]** > **[Locatie]** > **[Thuis]** of **[Shop]** en druk op **OK**.
3. Schakel de TV uit en weer in.

Standaard- of wandmontage

Bepaalde TV-instellingen zijn speciaal aangepast aan de locatie van de TV.

1. Selecteer **[Plaatsing van de TV]** > **[Op een TV-standaard]** of **[Muurbevestiging]** in het menu **[Voorkeuren]** en druk op **OK**.

Software bijwerken

TV-software

1. Druk op .
 2. Selecteer **[Configuratie]** > **[Software - instellingen]** > **[Huidige software-informatie]** en druk op **OK**.
- De versie van de huidige software wordt weergegeven.

U kunt de software op de volgende manieren bijwerken:

- a. bijwerken via digitale uitzending.
- b. bijwerken via USB.

Zie de volgende pagina's voor meer informatie.

De TV kan software-updates ontvangen via digitale uitzendingen (indien beschikbaar).

Als er een update beschikbaar is, wordt een bericht weergegeven waarin u wordt gevraagd om de software bij te werken. Wij adviseren u sterk de software bij te werken wanneer u daarom wordt gevraagd.

Doe het volgende voordat u deze procedure uitvoert:

- Reserveer wat tijd om de volledige update uit te voeren.
- Zorg ervoor dat u een USB-opslagapparaat met ten minste 256 MB geheugenruimte hebt.
- Zorg ervoor dat uw computer beschikt over een USB-poort en internettoegang.

1. Druk op .
2. Selecteer **[Configuratie]** > **[Software bijwerken]** en druk vervolgens op **OK**. De Update-assistent wordt gestart. Volg de instructies op het scherm om de update te voltooien.

Opmerking: indien u het upgradebestand al naar een USB-opslagapparaat hebt gedownload, moet u dit apparaat aansluiten op de TV. Selecteer vervolgens **[Configuratie]** > **[Software - instellingen]** > **[Lokale updates]**.

Help op het scherm

Als u de Help op het scherm wilt bijwerken, hebt u het volgende nodig:

- Een lege USB-stick. De USB-stick moet een FAT- of DOS-formattering hebben.
- Gebruik geen USB harde schijf.
- Een PC met internettoegang.
- Een archiefprogramma dat de ZIP-bestandindeling ondersteunt (bijvoorbeeld WinZip voor Microsoft Windows of Stuffit voor Macintosh).

Controleer voor het bijwerken van de Help de huidige versie die op uw TV is geïnstalleerd. Als de versie van de Help op uw TV lager is dan de versie die verkrijgbaar is op www.philips.com/support, download en installeer dan het nieuwste Help-bestand.

1. Druk op .
2. Selecteer **[Help]** en druk vervolgens op **OK**.

De Help wordt op het scherm weergegeven.

3. Selecteer **Technische gegevens** > **Afmetingen**. Navigeer naar de laatste pagina van deze sectie en noteer het versienummer.

Opmerking: het versienummer is een nummer van 12 cijfers, waarbij het laatste cijfer de Help-versie aanduidt die in uw TV is geïnstalleerd. Bijvoorbeeld: als de versie in de TV '3139 137 03583' is, geeft '3' de versie aan van de Help die momenteel is geïnstalleerd.

1. Sluit de lege USB-stick aan op een USB-aansluiting op uw PC.
2. Maak op uw PC een map met de naam 'upgrades' in de hoofdmap van de USB-stick.
3. Navigeer met uw webbrowser naar www.philips.com/support.
4. Zoek op de Philips-ondersteuningswebsite naar uw product en het Help-bestand voor uw TV. Het Help-bestand (een *.upg-bestand) is gecomprimeerd in een *.zip-archiefbestand.
5. Als het Help-bestand op de Philips-ondersteuningswebsite een latere versie dan het bestand in uw TV is, klik dan op het bestand om het op de USB-stick op te slaan.
6. Pak het *.zip-bestand met het archiefprogramma uit in de map 'upgrades' op de USB-stick.
7. Het *.upg-bestand wordt uitgepakt.
8. Verwijder de USB-stick uit de PC.

- Schakel de TV niet uit en verwijder de USB-stick niet tijdens de update.
- Verwijder de USB-stick ook niet uit de TV als er tijdens de update een stroomstoring optreedt. De TV zal verdergaan met de update zodra er weer stroom is.
- Als tijdens de update een fout optreedt, probeer dan de procedure opnieuw uit te voeren. Als de fout hierna nog optreedt, neemt u contact op met Philips Consumer Care.

1. Zet de TV aan.
2. Sluit de USB-stick met het *.upg-bestand aan op de USB-aansluiting op de TV. Koppel alle andere USB-apparaten los van de TV.
3. Druk op .
4. Selecteer **[Configuratie] > [Software - instellingen] > [Lokale updates]**. Het updatescherm verschijnt.

5. Selecteer het *.upg-Help-bestand en druk op **OK**.

Een bericht geeft de updatestatus weer. Volg de instructies op het scherm om de update te voltooien en uw TV opnieuw te starten.

De TV opnieuw installeren

Wanneer u uw TV opnieuw installeert, worden alle beeld- en geluidsinstellingen opnieuw ingesteld en alle TV-zenders opnieuw geïnstalleerd.

1. Druk op .
2. Selecteer **[Configuratie] > [TV-instellingen] > [TV opnieuw instellen]** en druk vervolgens op **OK**.
3. Volg de aanwijzingen op het scherm.

5 De TV aansluiten

Eerste aansluitingen

Voeding

Zorg ervoor dat de stekker in het stopcontact altijd bereikbaar is. Trek het netsnoer altijd aan de stekker en nooit aan het snoer uit het stopcontact.

Hoewel deze TV in stand-by zeer weinig energie verbruikt, wordt u geadviseerd de TV met de aan-uitknop aan de onderkant van de TV uit te schakelen als u de TV langere tijd niet gebruikt.

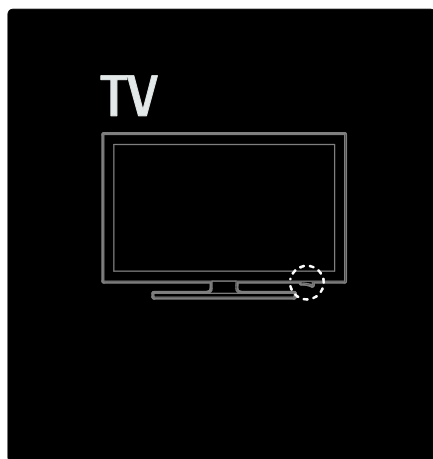

Antenne

Zoek de antenneaansluiting aan de achterkant van de TV. Steek de antennekabel goed in de antenneaansluiting.

Opmerking: steek de antennekabel in de SAT (DVB-S)-connector aan de achterzijde van de TV om DVB-S-uitzendingen te ontvangen. Deze optie is alleen beschikbaar op bepaalde modellen.

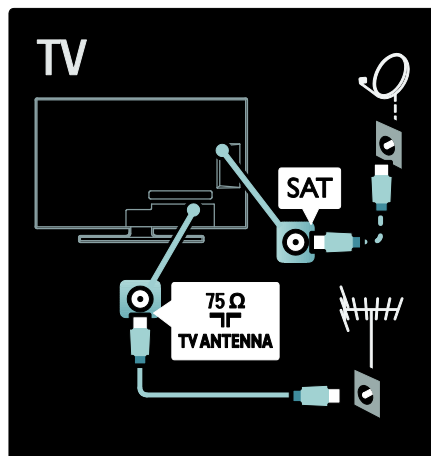

Informatie over kabels

Overzicht

Controleer voordat u apparaten op de TV aansluit welke aansluitingen beschikbaar zijn op het apparaat. Sluit het apparaat op de TV aan via de aansluiting met de hoogst beschikbare kwaliteit. Kabels van goede kwaliteit zorgen voor een goede overdracht van beeld en geluid.

De aansluitingen in deze gebruikershandleiding zijn slechts aanbevelingen. Er zijn ook andere mogelijke oplossingen.

Tip: als uw apparaat

Composite/RCA-aansluitingen heeft, gebruikt u een SCART-cinch-adapter om het apparaat aan te sluiten op een SCART-aansluiting op de TV.

Uw apparaten toevoegen

Wanneer u een apparaat op de TV hebt aangesloten, moet u dit apparaat altijd als een item aan het hoofdmenu toevoegen. Wanneer dit item in het hoofdmenu staat, kunt u eenvoudig overschakelen naar dit apparaat.

Als u een nieuw apparaat wilt toevoegen, druk dan op **⏏** en selecteer **[Uw apparaten toevoegen]**. Volg de instructies op het scherm.

HDMI

Een HDMI-aansluiting biedt de beste beeld- en geluidskwaliteit.

- Video- en audiosignalen worden gecombineerd in één kabel. Gebruik HDMI voor HD-TV-signalen (High-Definition) en om EasyLink in te schakelen.
- De **HDMI ARC**-aansluiting op de TV biedt HDMI ARC-functionaliteit. Hierdoor kan de audio-uitgang van de TV worden aangesloten op een HDMI ARC-compatibel apparaat.
- Gebruik geen HDMI-kabel die langer is dan 5 meter.

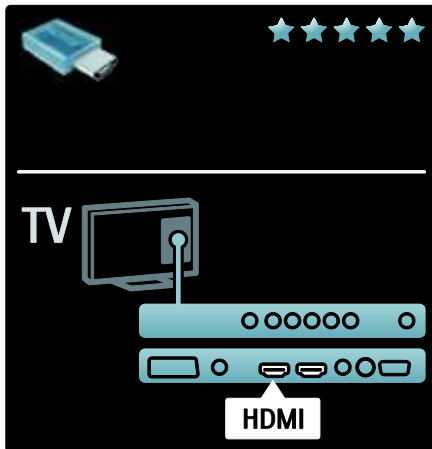

Y Pb Pr

Gebruik de Component Video YPbPr-aansluiting samen met een audioaansluiting (links en rechts) voor geluid. Sluit de kabelstekkers aan op de YPbPr-aansluiting met dezelfde kleur. YPbPr is geschikt voor High Definition (HD) TV-signalen.

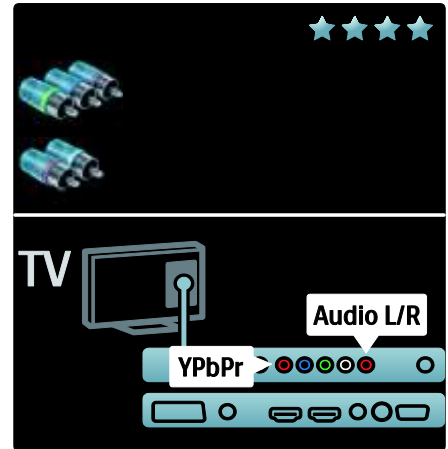

SCART

Een SCART-kabel combineert video- en audiosignalen. SCART-aansluitingen zijn geschikt voor RGB-videosignalen maar zijn niet geschikt voor HD TV-signalen (High Definition).

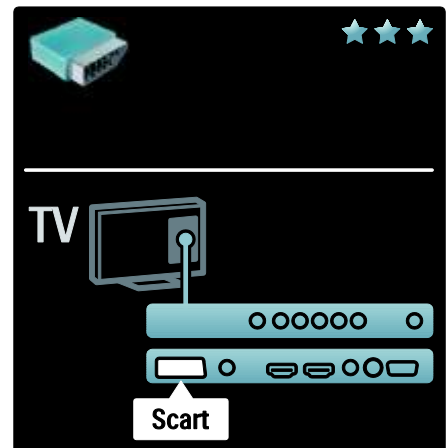

Overzicht van de TV-aansluitingen

Achterzijde

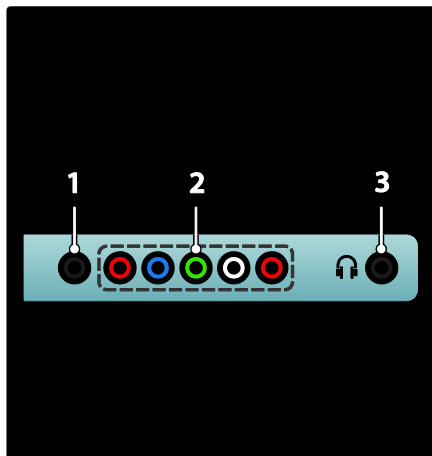

- 1.SERV. U:** uitsluitend bestemd voor onderhoudsmonteurs.
- 2.EXT 2/EXT 3Component (YPbPr):** analoge audio- en video-invoer vanaf analoge of digitale apparaten zoals DVD-spelers of gameconsoles.
- 3. 🎧:** stereo audio-uitgang naar hoofdtelefoons of oortelefoons.

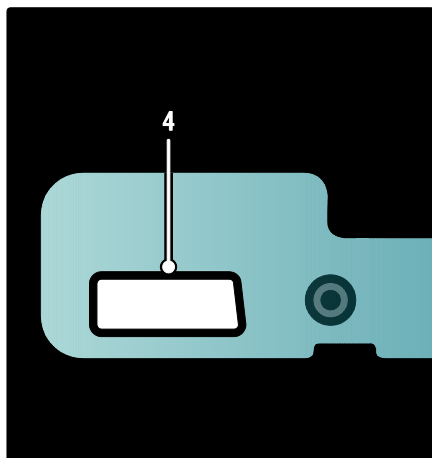

Alleen beschikbaar op bepaalde modellen:

4. EXT 2 (SCART): analoge audio- en video-invoer vanaf analoge of digitale apparaten zoals DVD-spelers en gameconsoles.

Onderzijde

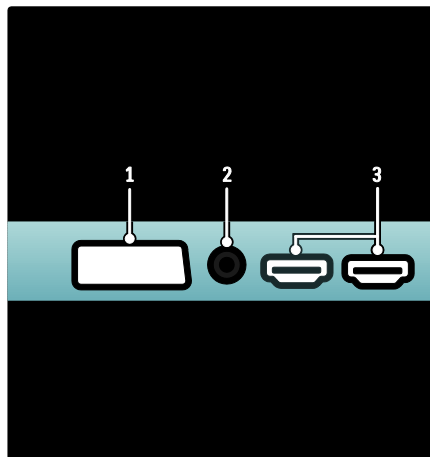

- 1.EXT 1 (SCART):** analoge audio- en video-invoer vanaf analoge of digitale apparaten zoals DVD-spelers of gameconsoles.
- 2.DIGITAL AUDIO OUT:** digitale audio-uitgang naar home cinema-systemen en andere digitale audiosystemen.
- 3.HDMI:** digitale audio- en video-invoer vanaf digitale HD-apparaten zoals Blu-ray-spelers. De tweede aansluiting is alleen op bepaalde modellen aanwezig.

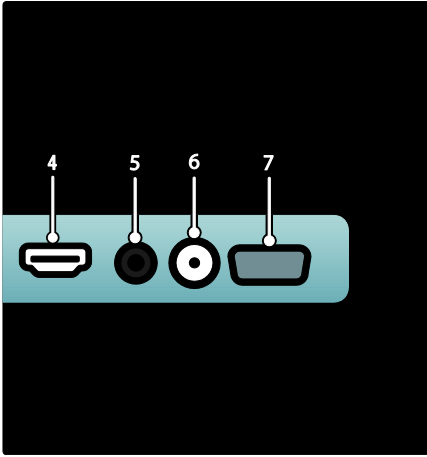

- 4.HDMI ARC:** naast gewone HDMI-functionaliteit, wordt TV-audio ook uitgevoerd naar een HDMI ARC-compatibel apparaat, zoals een home cinema-systeem.
- 5.AUDIO IN:** audio-invoer vanaf een computer.
- 6. ANTENNA:** signaalvoer vanaf een antenne, kabel of satelliet.
- 7. VGA:** video-invoer vanaf een computer.

Zijkant

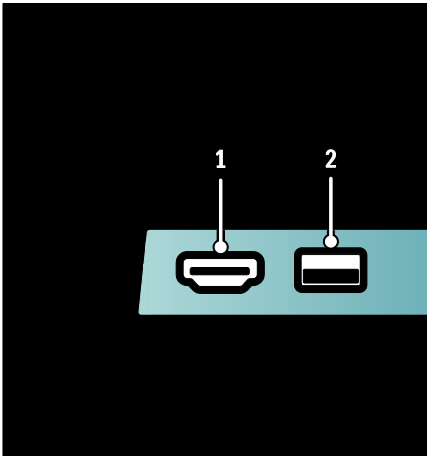

- 1.HDMI:** digitale audio- en video-invoer vanaf digitale HD-apparaten zoals Blu-ray-spelers.
- 2.USB:** voor gegevensinvoer van USB-opslagapparaten.

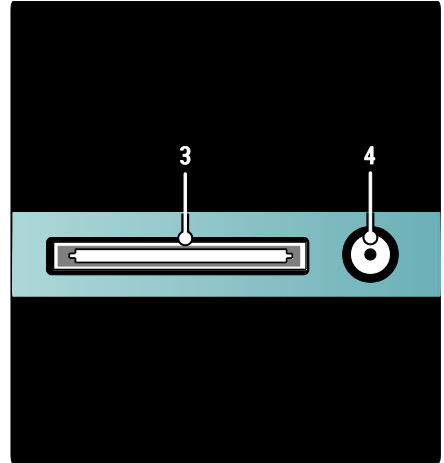

- 3. CI (Common Interface +):** sleuf voor een CAM (Conditional Access Module).
- 4. SAT (DVB-S):** digitale signaalvoer van DVB-S-uitzendingen. Alleen beschikbaar op bepaalde modellen.

Apparaten aansluiten

Blu-ray Disc-speler

Gebruik een HDMI-kabel om de Blu-ray Disc-speler op een HDMI-aansluiting aan de achterzijde van de TV aan te sluiten.

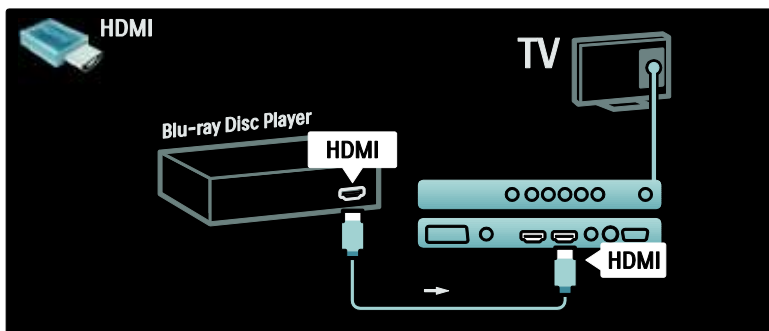

DVD-speler

Gebruik een HDMI-kabel om de DVD-speler op een HDMI-aansluiting aan de achterzijde van de TV aan te sluiten.

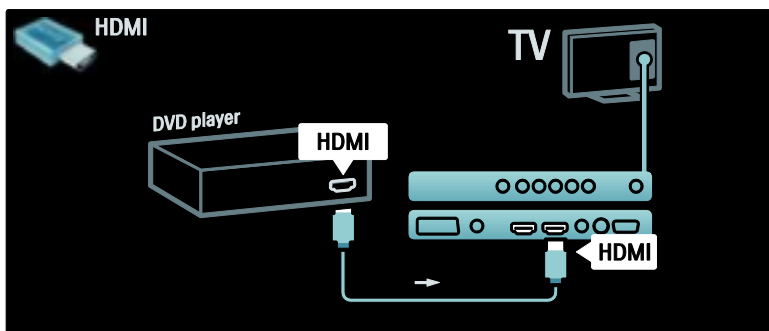

DVD-recorder

Gebruik eerst twee antennekabels om de antenne aan te sluiten op de DVD-recorder en de TV. (SAT is alleen op bepaalde modellen beschikbaar)

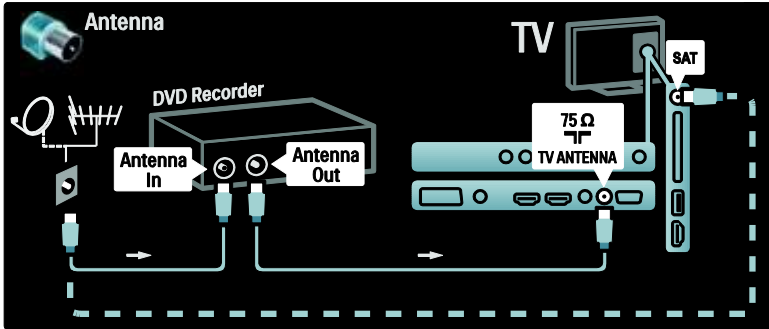

Gebruik vervolgens een SCART-kabel om de DVD-recorder aan te sluiten op de SCART-aansluiting aan de achterzijde van de TV.

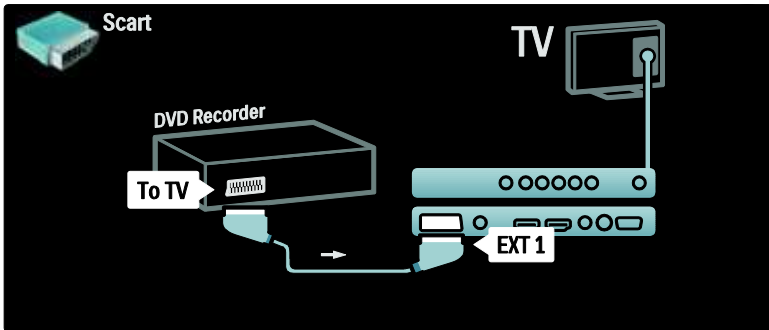

Home cinema-systeem

Gebruik eerst een HDMI-kabel om het apparaat op de TV aan te sluiten.

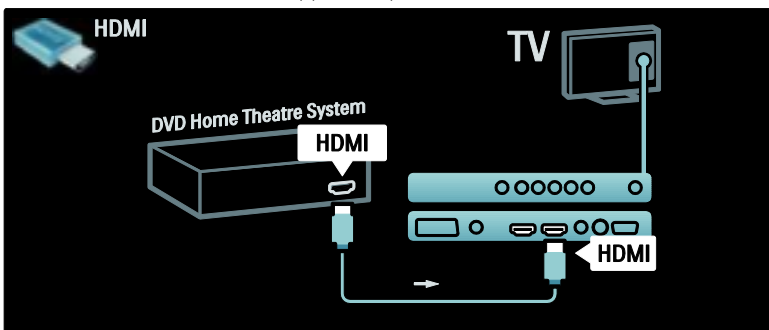

Gebruik ten slotte een digitale audiokabel (cinch) om het apparaat op de TV aan te sluiten. (niet nodig voor HDMI ARC)

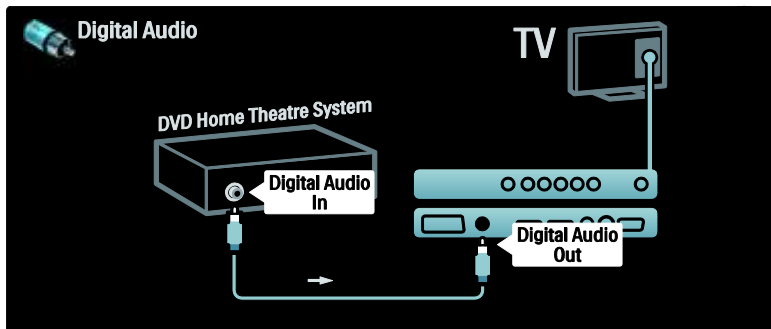

Beeld en geluid synchroniseren (sync)

Als het geluid niet overeenkomt met de video op het scherm, kunt u op de meeste DVD Home cinema-systemen een vertraging instellen om het geluid en het beeld op elkaar af te stemmen.

EasyLink

Als u het geluid van de TV-luidsprekers automatisch wilt uitschakelen wanneer inhoud vanaf uw home cinema-systeem wordt afgespeeld, moet u EasyLink inschakelen. Raadpleeg [De TV aansluiten > Philips EasyLink gebruiken > TV-luidsprekers configureren](#) (Pagina 59) voor meer informatie.

Dig. ontvanger/satelliet

Gebruik eerst twee antennekabels om de antenne aan te sluiten op de ontvanger en TV.

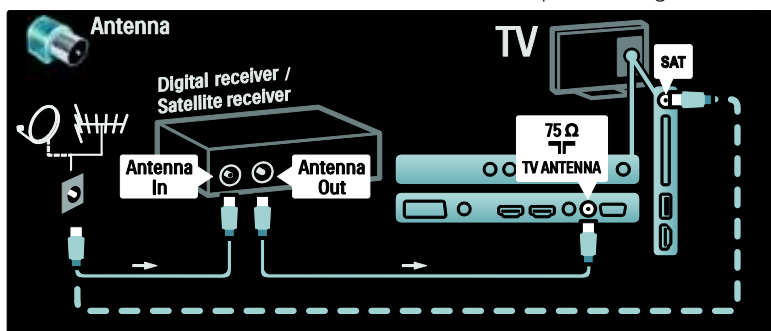

Gebruik vervolgens een SCART-kabel om de ontvanger aan te sluiten op de achterzijde van de TV.

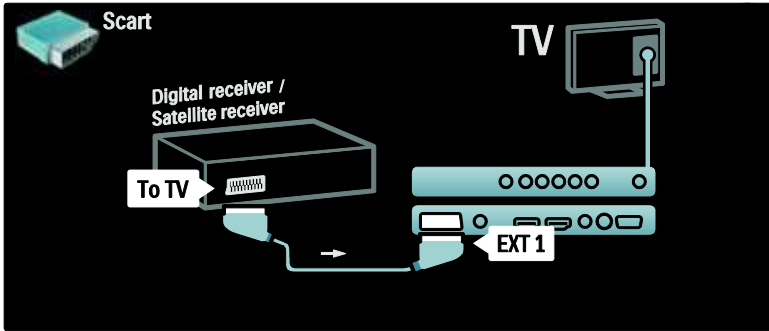

Dig. ontvanger en DVD-R

Gebruik eerst drie antennekabels om de digitale ontvanger en de DVD-recorder aan te sluiten op de TV.

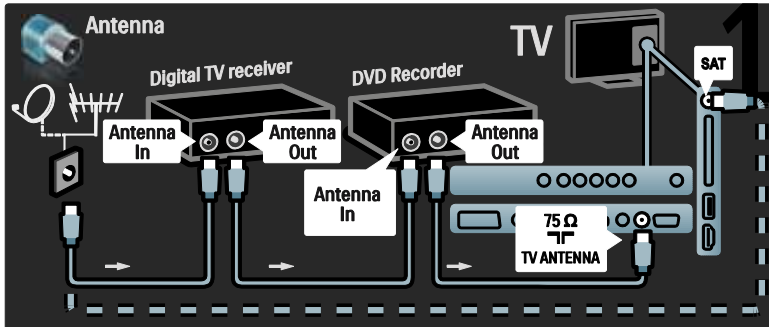

Gebruik vervolgens een SCART-kabel om de digitale ontvanger op de TV aan te sluiten.

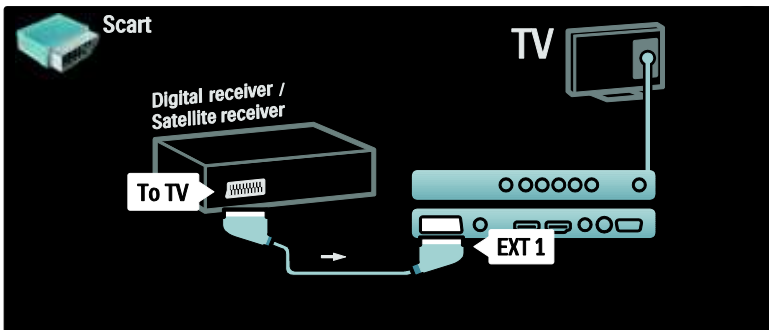

Gebruik vervolgens twee SCART-kabels om de twee apparaten op de TV aan te sluiten.

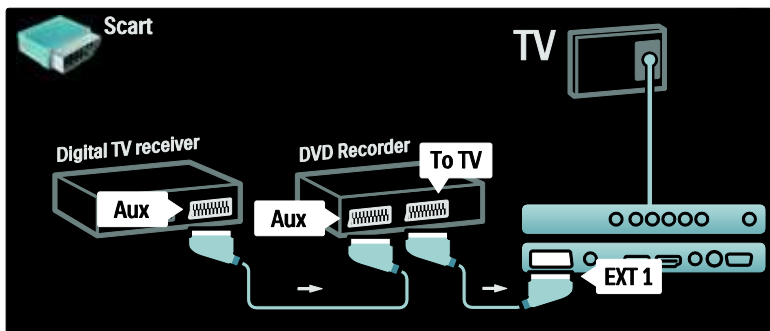

Dig. ontvanger, DVD-R en HTS

Gebruik eerst drie antennekabels om de twee apparaten aan te sluiten op de TV.

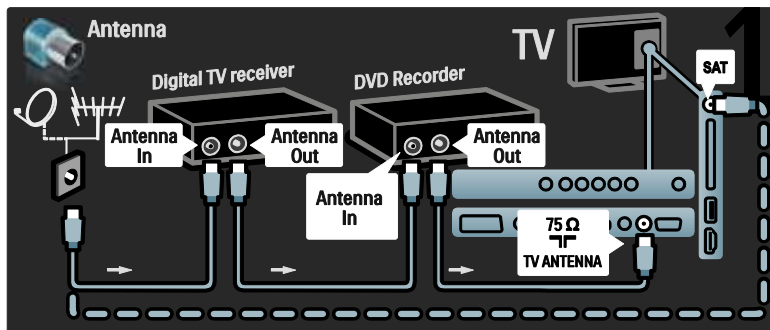

Gebruik vervolgens twee SCART-kabels om de digitale ontvanger aan te sluiten op de DVD-recorder en de DVD-recorder aan te sluiten op de TV.

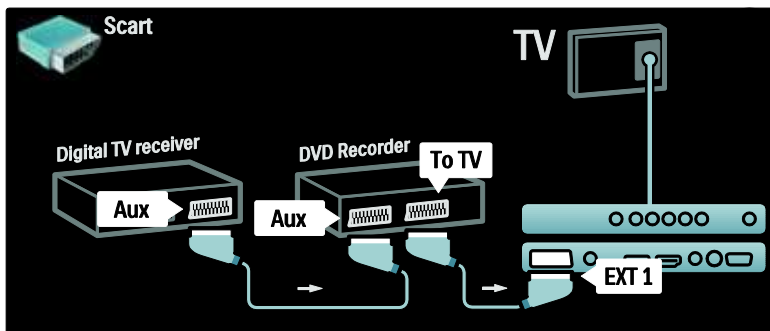

Gebruik vervolgens een HDMI-kabel om het home cinema-systeem op de TV aan te sluiten.

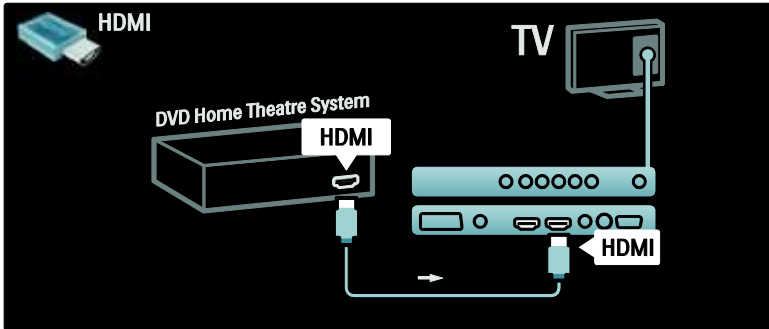

Gebruik ten slotte een digitale audiokabel (cinch) om het home cinema-systeem op de TV aan te sluiten.

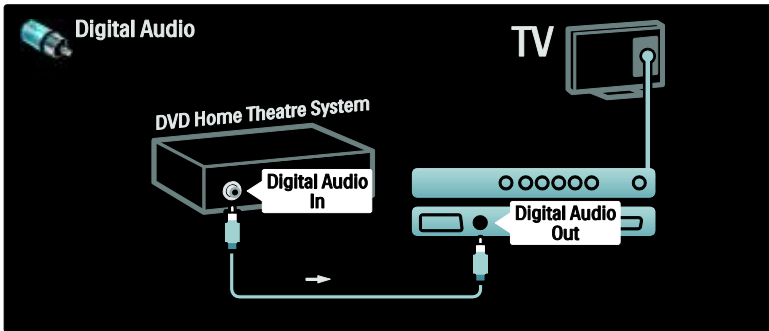

Dig. HD-ontvanger

Gebruik eerst twee antennekabels om de digitale HD-ontvanger aan te sluiten op de TV.

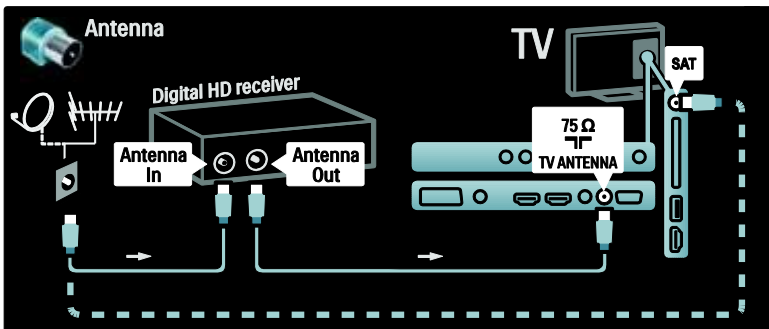

Gebruik een HDMI-kabel om de digitale HD-ontvanger op de TV aan te sluiten.

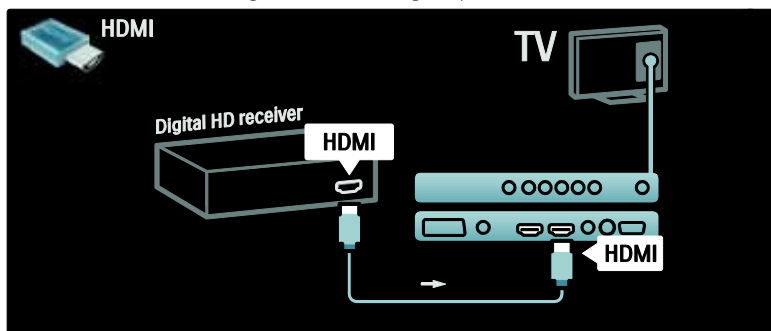

Meer apparaten aansluiten

Gameconsole

De meest praktische aansluiting voor een gameconsole bevindt zich aan de zijkant van de TV. Indien nodig vindt u aan de achterzijde van de TV ook nog aansluitingen.

De meest praktische aansluiting voor een gameconsole bevindt zich aan de zijkant van de TV.

De spelmodus inschakelen

Stel de TV in op de **[Spel]**modus om vertraagde beeldweergave te voorkomen.

1. Druk op **[Menu]**.
2. Selecteer **[Smart beeld] > [Spel]** en druk op **OK**.
3. Druk op **[Power]** om af te sluiten.

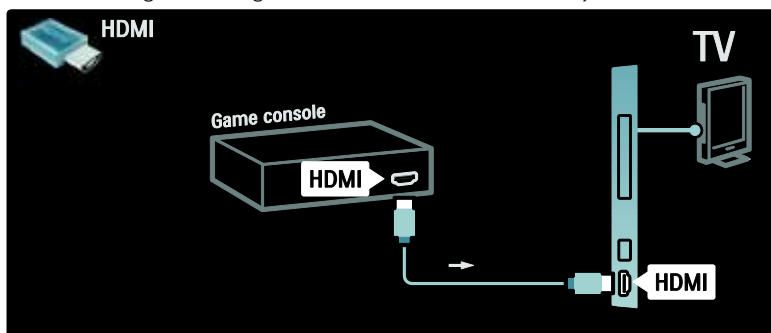

Als u de aansluiting aan de zijkant niet kunt gebruiken, gebruikt u een HDMI- of de EXT2-kabel (YPbPr en Audio L/R) aan de achterzijde van de TV om de spelconsole aan te sluiten. (Op bepaalde modellen wordt EXT2 aangeduid als EXT3.)

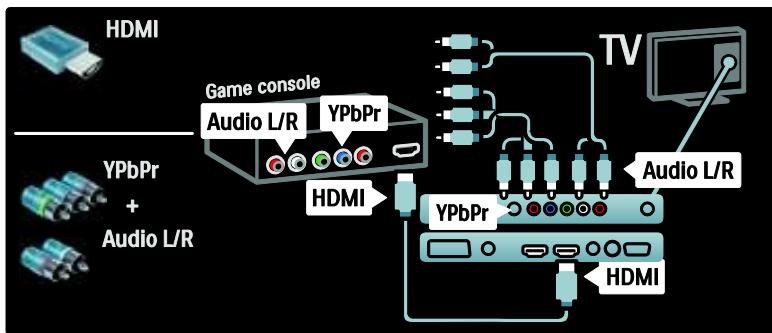

Dig. camera

Als u foto's op uw digitale camera wilt bekijken, sluit u de camera aan op de USB-aansluiting aan de zijkant van de TV en zet u deze aan. Als de inhoud van de camera niet automatisch wordt weergegeven, moet u mogelijk PTP (Picture Transfer Protocol) op de camera inschakelen. Raadpleeg de gebruikershandleiding van de camera voor instructies.

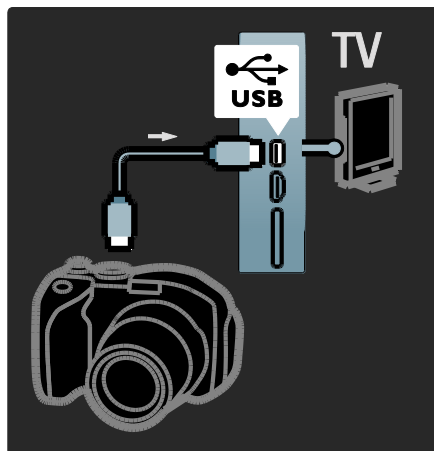

Dig. camcorder

De meest praktische aansluiting voor een camcorder bevindt zich aan de zijkant van de TV.

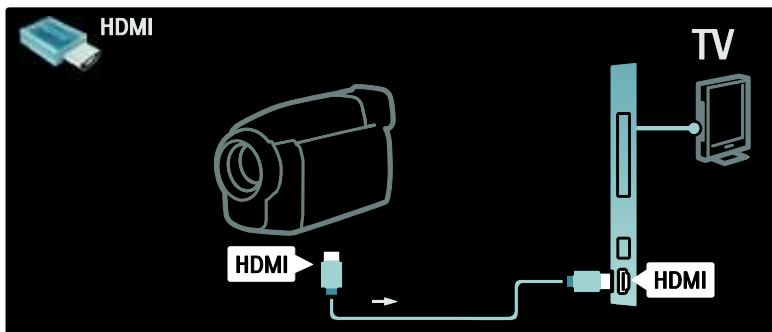

Als u de aansluiting aan de zijkant niet kunt gebruiken, gebruikt u een HDMI- of de EXT2-kabel (YPbPr en Audio L/R) aan de achterzijde van de TV om de camcorder aan te sluiten. (Op bepaalde modellen wordt EXT2 aangeduid als EXT3.)

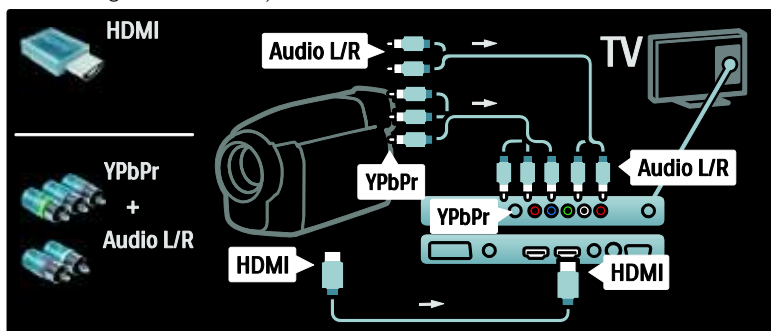

Zenderdecoder

Voordat u een SCART-decoder voor digitale zenders gebruikt, selecteert u de zender die u wilt decoderen en wijst u de decoder toe aan de SCART-aansluiting.

1. Druk op **⏠**.
2. Selecteer **[Configuratie]** > **[Zenderinstellingen]** > **[Decoder]** > **[Zender]**.

3. Stem af op de zender die u wilt decoderen.
4. Selecteer **[Status]** en vervolgens de locatie van de decoder.
5. Druk op **OK**.

PC

Sluit een computer aan met een van de volgende kabels:
HDMI-kabel

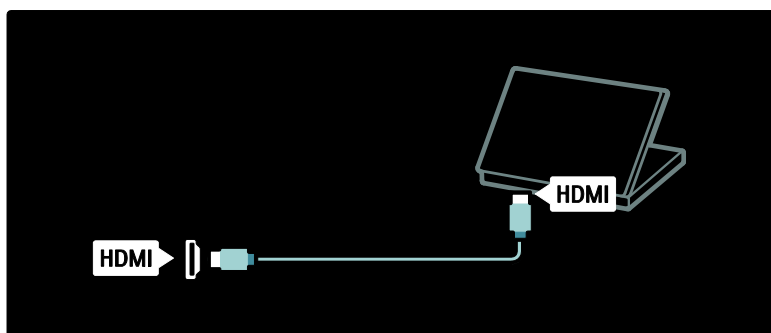

DVI-HDMI-kabel

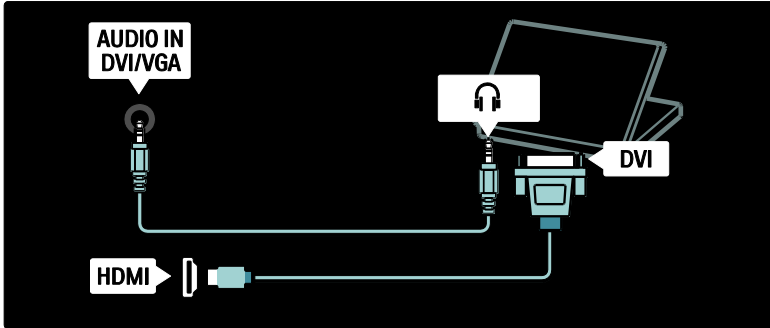

HDMI-kabel en HDMI-DVI-adapter

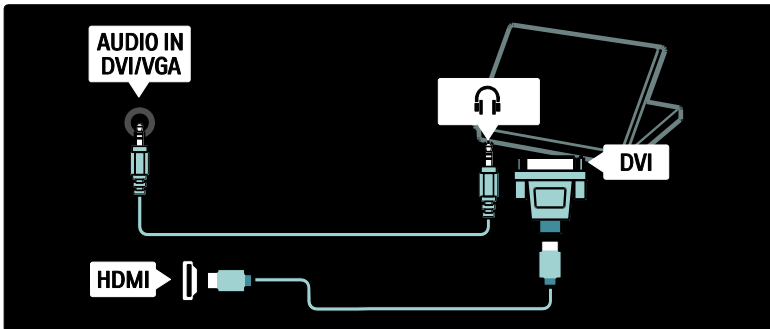

VGA-kabel

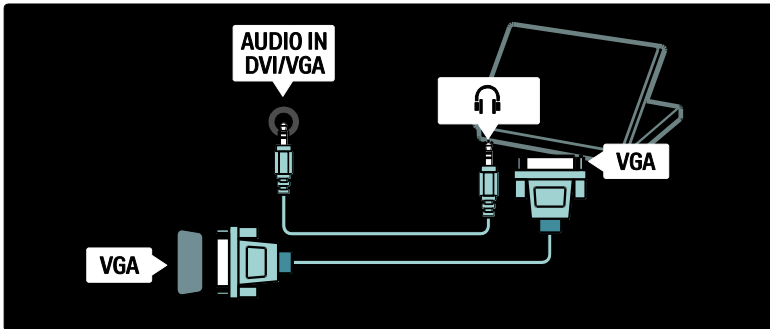

Philips EasyLink gebruiken

EasyLink in- of uitschakelen

Philips EasyLink biedt diverse functies waarmee u apparaten kunt bedienen die via HDMI zijn aangesloten. Aangesloten apparaten moeten de HDMI-CEC-standaard ondersteunen en op de juiste manier zijn geconfigureerd, anders werkt EasyLink niet.

Opmerking: de HDMI-CEC-functionaliteit staat bij andere merken onder andere namen bekend. Bijvoorbeeld Anynet (Samsung), Aquos Link (Sharp) of BRAVIA Sync (Sony). Niet alle merken zijn volledig compatibel met EasyLink.

EasyLink in- of uitschakelen

Opmerking: schakel Philips EasyLink alleen in als u deze functie wilt gebruiken.

1. Druk op .
2. Selecteer **[Configuratie]** > **[TV-instellingen]** > **[EasyLink]** > **[Aan]** of **[Uit]** en druk op **OK**.

EasyLink-functies

Als Philips EasyLink is ingeschakeld, zijn de volgende functies beschikbaar:

Afspelen met één druk op de knop

Wanneer u inhoud vanaf een HDMI-CEC-compatibel apparaat afspeelt, wordt de TV direct vanuit stand-by ingeschakeld en wordt automatisch de juiste bron geselecteerd.

Met één druk op de knop naar stand-by

Wanneer u een HDMI-CEC-compatibel apparaat op uw TV aansluit en op  op de afstandsbediening van de TV drukt, worden de TV en alle aangesloten HDMI-apparaten op stand-by gezet.

Volumeregeling

Als u bijvoorbeeld uw TV aansluit op een HDMI-CEC-compatibel home cinema-systeem, wordt het geluid van uw TV-luidsprekers uitgeschakeld en audio van de TV automatisch via het home cinema-systeem afgespeeld.

Raadpleeg **De TV aansluiten > Philips EasyLink gebruiken > TV-luidsprekers** (Pagina 59) voor meer informatie over systeemaudiobediening en andere typen TV-luidsprekerconfiguraties.

EasyLink-afstandsbediening

Met de EasyLink-afstandsbediening kunt u HDMI-CEC-compatibele apparaten bedienen met de afstandsbediening van uw TV.

Raadpleeg **De TV aansluiten > Philips EasyLink gebruiken > De EasyLink-afstandsbediening inschakelen of uitschakelen** (Pagina 58) om de EasyLink-afstandsbediening in te schakelen.

Pixel Plus Link

Aangesloten Philips EasyLink-apparaten passen mogelijk hun eigen beeldkwaliteitsverwerking toe op een video alvorens deze naar de TV wordt gestreamd. Dit kan de beeldverwerking van de TV mogelijk verstoren. Schakel Pixel Plus Link in om de beeldkwaliteitsverwerking van aangesloten Philips EasyLink-apparaten te negeren.

Pixel Plus Link inschakelen

1. Druk op .
2. Selecteer **[Configuratie]** > **[TV-instellingen]** > **[EasyLink]** > **[Pixel Plus-link]** > **[Aan]**.
3. Druk op **OK** om te activeren.

Ondertitels automatisch verschuiven

Met Ondertitels automatisch verschuiven worden ondertitels van Philips EasyLink-compatibele home cinema-systemen op het videobeeld op uw TV weergegeven. Het videobeeld wordt dus over de gehele breedte van uw TV-scherm weergegeven zonder dat u een aparte ondertitelingsbalk onder aan het scherm hoeft te maken.

Ondertitels automatisch verschuiven inschakelen

1. Druk op .
2. Selecteer **[Configuratie]** > **[TV-instellingen]** > **[EasyLink]** > **[Ondertitels automatisch verschuiven]**.
3. Selecteer **[Aan]** en druk vervolgens op **OK**.

De modus voor alleen audio

Met de modus voor alleen audio kunt u audio van een aangesloten Philips EasyLink-apparaat via de TV-luidsprekers afspelen terwijl de TV in stand-by staat.

Druk op  om audio te ontvangen van het aangesloten Philips EasyLink-apparaat. Indien beschikbaar, wordt de modus voor alleen audio ingeschakeld.

Bevestig de vraag op de TV om de modus Alleen audio in te schakelen.

- Bedien de audioweergave met de afstandsbediening van de TV.

De EasyLink-afstandsbediening inschakelen of uitschakelen

Let op: dit is een geavanceerde instelling. Controleer of alle aangesloten HDMI-CEC-compatibele apparaten deze instelling ondersteunen. Apparaten die deze instelling niet ondersteunen, reageren niet op opdrachten van de afstandsbediening van de TV.

1. Druk op .
2. Selecteer **[Configuratie]** > **[TV-instellingen]** > **[EasyLink]** > **[EasyLink-afstandsbediening]** > **[Aan]** of **[Uit]**.

3. Druk op **OK** om te activeren.

Opmerkingen:

- als u een menu van een apparaat niet kunt afsluiten, drukt u op .
- Als u terug wilt gaan naar TV-bediening, drukt u op  en selecteert u **[TV kijken]**.
- Als u een ander apparaat wilt bedienen, drukt u op  en selecteert u het apparaat in het hoofdmenu.

- Ga naar **De TV aansluiten > Philips EasyLink gebruiken > EasyLink-knoppen** (Pagina 58) voor een overzicht van de EasyLink-knoppen die u kunt gebruiken met de afstandsbediening van de TV.



EasyLink-knoppen

Bedien HDMI-CEC-compatibele apparaten met de volgende knoppen op de afstandsbediening van de TV.

- **OK:** hiermee start, onderbreekt of hervat u het afspelen op het aangesloten apparaat. Hiermee activeert u ook een selectie of opent u het menu van het apparaat.
-  (**Vorige**)/ (**Volgende**): hiermee zoekt u achteruit en vooruit op het aangesloten apparaat.
- **Cijfertoetsen:** als EasyLink is ingeschakeld, selecteert u hiermee een titel, hoofdstuk of track.
-  (**Opties**): hiermee geeft u het menu van het aangesloten apparaat weer. Als  wordt ingedrukt, wordt het TV-menu weergegeven.
-  (**Stand-by**): druk hierop om de functie voor in stand-by zetten met één druk op de knop in te schakelen. Hiermee worden de TV en het aangesloten apparaat in stand-by gezet.

Andere EasyLink-knoppen zijn beschikbaar via OSRC (afstandsbediening op het scherm).

De OSRC weergeven

1. Druk op  terwijl u naar een aangesloten apparaat kijkt.
2. Selecteer **[Toon de afstandsbediening]** en druk vervolgens op **OK**.
3. Gebruik de **Navigatietoetsen** en **OK** om een knop op het scherm te selecteren en gebruiken.
4. Druk op  om af te sluiten.

De TV-luidsprekers configureren

Doorgaans sluit u de TV op een HDMI-CEC-compatibel apparaat zoals een home cinema-systeem aan met zowel een HDMI-kabel voor video als een digitale audiokabel voor audio. U kunt TV-audio alleen via de HDMI-kabel uitvoeren, mits zowel de TV als het apparaat compatibel is met HDMI ARC (raadpleeg **De TV aansluiten > Philips EasyLink gebruiken > HDMI ARC gebruiken** (Pagina 59)).

De TV-luidsprekers configureren

1. Druk op .
2. Selecteer **[Configuratie]** > **[TV-instellingen]** > **[EasyLink]** > **[TV luidsprekers]**.
3. Selecteer een van de volgende opties en druk vervolgens op **OK**:
 - **[Uit]**: hiermee schakelt u de TV-luidsprekers uit.
 - **[Aan]**: hiermee schakelt u de TV-luidsprekers in.
 - **[EasyLink]**: hiermee wordt het geluid van de TV verder gestreamd via de TV-luidsprekers. Hiermee speelt u de TV-audio af via het aangesloten HDMI-CEC-audioapparaat via het Experience-menu.
 - **[EasyLink automatisch starten]**: hiermee schakelt u de TV-luidsprekers automatisch uit en wordt TV-audio naar het aangesloten HDMI-CEC-audioapparaat gestreamd.

TV-audio inschakelen in het Experience-menu

Als u **[EasyLink]** of **[EasyLink automatisch starten]** hebt geselecteerd, kunt u het Experience-menu openen om de TV-audio in te schakelen.

1. Druk tijdens het televisiekijken op .
2. Selecteer **[Luidsprekers]** en druk vervolgens op **OK**.
3. Selecteer een van de volgende opties en druk vervolgens op **OK**:
 - **[TV]**: standaard ingeschakeld. Streamt TV-audio via de TV-luidsprekers totdat het HDMI-CEC-audioapparaat overschakelt op systeemaudiobediening. Daarna wordt de TV-audio via het aangesloten apparaat gestreamd.
 - **[Versterker]**: hiermee wordt audio via het aangesloten HDMI-CEC-apparaat gestreamd. Als de systeemaudiomodus niet op het apparaat is ingeschakeld, wordt de audio via de TV-luidsprekers gestreamd als **[EasyLink]** is geselecteerd. Als **[EasyLink automatisch starten]** is ingeschakeld, vraagt de TV het aangesloten apparaat om naar de systeemaudiomodus over te schakelen.

HDMI ARC gebruiken

De HDMI 1-aansluiting is geschikt voor HDMI 1.4-ARC (Audio Return Channel). Gebruik deze aansluiting om audio uit te voeren naar een HDMI ARC-compatibel audioapparaat, zoals een home cinema-systeem.

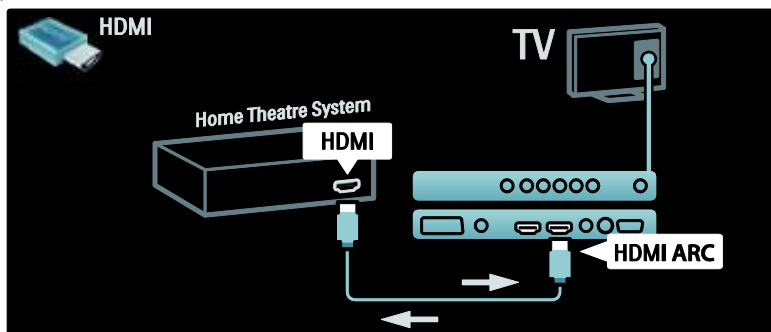

Met HDMI ARC kunt u Philips EasyLink gebruiken om TV-audio rechtstreeks uit te voeren via een aangesloten audioapparaat, zonder een extra digitale audiokabel te hoeven gebruiken.

Zorg dat het apparaat geschikt is voor HDMI-CEC en ARC en dat de TV op het apparaat is aangesloten met behulp van een HDMI-kabel die op de HDMI ARC-aansluitingen is aangesloten.

HDMI ARC in- of uitschakelen

Opmerking: als u HDMI ARC inschakelt, wordt het apparaat automatisch aan het hoofdmenu toegevoegd.

1. Druk op .
2. Selecteer **[Configuratie] > [TV-instellingen] > [EasyLink] > [HDMI 1 - ARC] > [Aan]** of **[Uit]**.
3. Druk op **OK** om te activeren.

Een CAM gebruiken

Een CAM plaatsen en activeren

Waarschuwing: volg de instructies hieronder nauwkeurig op. Door een verkeerde plaatsing van een CAM kan zowel de CAM als de TV beschadigd raken.

Opmerkingen:

- Deze TV ondersteunt zowel CI als CI+. Met CI+ kunnen serviceproviders hoogwaardige HD digitale programma's bieden met uitstekende kopieerbeveiliging.
- Raadpleeg de documentatie van uw aanbieder voor het plaatsen van een smartcard in de CA-module.

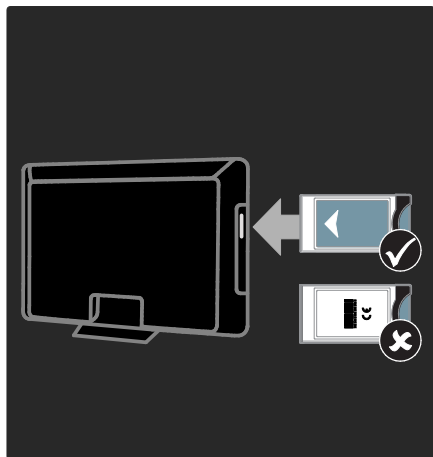

1. Schakel de TV uit.
2. Volg de aanwijzingen op de CAM en plaats de CAM in de Common Interface aan de zijkant van de TV.
3. Duw de CAM zo ver mogelijk naar binnen en wacht tot de CAM wordt geactiveerd. Dit kan enkele minuten duren. Verwijder de CAM niet uit de sleuf wanneer hij in gebruik is, aangezien de digitale services dan worden gedeactiveerd.

Toegang tot CAM-services

1. Druk na het plaatsen en activeren van de CAM op .
2. Selecteer **[Common interface]** en druk vervolgens op **OK**.
3. Selecteer de CAM-provider en druk op **OK**.

Naar een CAM-service kijken

Als er een CAM is geplaatst en de abonnementskosten zijn betaald, wordt het programma van de aanbieder van de digitale TV-service op de TV weergegeven. De toepassingen, functies, inhoud en schermberichten kunnen per CAM-service verschillen.

6 Problemen oplossen

Contact opnemen

Als u het probleem niet kunt oplossen, raadpleeg dan de veelgestelde vragen voor deze televisie op www.philips.com/support.

Als u het probleem nog steeds niet kunt oplossen, neemt u contact op met Philips Consumer Care in uw land zoals in de folder bij het product wordt beschreven.

Schrijf het model en het serienummer van uw TV op voordat u contact opneemt met Philips. U vindt deze gegevens op de achterkant van de TV en op de verpakking. **Waarschuwing: probeer niet zelf de TV te repareren. U kunt uzelf verwonden, de TV onherstelbaar beschadigen of ervoor zorgen dat de garantie vervalt.**

Algemene problemen met de televisie

De televisie gaat niet aan:

- Haal het netsnoer uit het stopcontact. Wacht één minuut en sluit het dan weer aan.
- Controleer of het netsnoer goed is aangesloten.
- Controleer dat de TV is ingeschakeld met de **aan-uitknop** aan de onderzijde/achterzijde van de TV.

De TV reageert niet op de afstandsbediening of op de knoppen aan de zijkant wanneer de TV is ingeschakeld

Het duurt even voor de TV is opgestart. Zolang de stand-byindicator knippert, zal de TV niet reageren op de afstandsbediening of op de knoppen aan de zijkant. Dit is normaal.

Het stand-by lampje op de televisie knippert rood:

Haal het netsnoer uit het stopcontact. Wacht totdat de TV is afgekoeld voordat u het netsnoer aansluit. Als het lampje hierna nog knippert, neemt u contact op met Philips Consumer Care.

U bent de code vergeten waarmee u het kinderslot kunt ontgrendelen:

Voer '8888' in.

De taal van het TV-menu is onjuist:

Wijzig de taal van het TV-menu.

Raadpleeg **De TV instellen >**

Taalinstellingen wijzigen > Menutaal (zie "Menutaal" op pagina 40) voor meer informatie.

Wanneer u de televisie in- of uitschakelt of op stand-by zet, maakt de behuizing van de televisie een krakend geluid:

Geen handeling nodig. Het krakende geluid wordt veroorzaakt door het uitzetten en inkrimpen van de televisie wanneer deze warm wordt en afkoelt. Dit is normaal. De prestaties worden hierdoor niet beïnvloed.

In de stand-by modus wordt een opstartscherm weergegeven, waarna de TV terugkeert naar de stand-by modus:

Dit is normaal. Het opstartscherm wordt weergegeven als de TV wordt losgekoppeld van het elektriciteitsnet en vervolgens weer wordt aangesloten.

Om de TV uit de stand-by modus te halen, drukt u op  op de afstandsbediening of drukt u op een knop op de zijkant van de TV.

Problemen met TV-zenders

Eerder ingestelde zenders staan niet in de lijst met zenders

Controleer of de juiste zenderlijst is geselecteerd.

Er zijn tijdens de installatie geen digitale zenders gevonden

Controleer of de TV DVB-T, DVB-C of DVB-S in uw land ondersteunt. Raadpleeg de lijst met landen op de achterkant van de TV.

Problemen met het beeld

De TV is ingeschakeld, maar er is geen beeld:

- Controleer of de antenne goed op de televisie is aangesloten.
- Controleer of het juiste apparaat is geselecteerd als de TV-bron.

Er is geluid, maar geen beeld:

Controleer of de beeldinstellingen juist zijn ingesteld.

De televisieontvangst van een antenneaansluiting is slecht:

- Controleer of de antenne goed op de televisie is aangesloten.
- Luidsprekers, niet-geaarde audioapparaten, neonlampen, hoge gebouwen of andere grote objecten kunnen de ontvangstkwaliteit beïnvloeden. Probeer indien mogelijk de ontvangstkwaliteit te verbeteren door de antenne te verplaatsen of apparaten in de buurt van de TV verder weg te zetten.
- Als de ontvangst voor slechts één zender slecht is, probeert u deze zender fijn af te stemmen.

De beeldkwaliteit van de aangesloten apparaten is slecht:

- Controleer of de apparaten goed zijn aangesloten.
- Controleer of de beeldinstellingen juist zijn ingesteld.

De televisie heeft uw instellingen niet opgeslagen:

Controleer of de TV-locatie is ingesteld op de thuisinstelling. In deze modus kunt u instellingen wijzigen en opslaan.

Het beeld is niet gelijk aan het scherm, het is te groot of te klein:

Probeer een ander beeldformaat.

De beeldpositie is incorrect:

Beeldsignalen van bepaalde apparaten passen niet goed op het scherm. Controleer de signaaluitvoer van het apparaat.

Het uitgezonden beeld is gecodeerd:

Het is mogelijk dat u een Conditional Access Module moet gebruiken om bepaalde uitzendingen te bekijken. Raadpleeg uw provider.

Er wordt een 'e-sticker' met informatie weergegeven op het TV-scherm:

De TV staat in de modus **[Shop]**. Verwijder de e-sticker door de TV in de modus **[Thuis]** te zetten en vervolgens de TV opnieuw in te schakelen. Zie **De TV instellen > Andere instellingen wijzigen > TV-locatie** (Pagina 41) voor meer informatie.

Problemen met het geluid

Er is wel beeld, maar geen geluid op de televisie:

Als er geen audiosignaal wordt gedetecteerd, schakelt de TV de audio-uitgang automatisch uit. Dit is geen defect.

- Controleer of alle kabels juist zijn aangesloten.
- Controleer of het volume niet op 0 staat.
- Controleer of het geluid niet gedempt is.
- Controleer of de instelling voor de TV-luidsprekers is ingeschakeld in het menu Geluid.
- Controleer of de TV-audio-uitgang wordt aangesloten op de audio-ingang op het voor HDMI CEC/EasyLink geschikte HTS-apparaat. Er moet geluid uit de HTS-luidsprekers komen.

Er is beeld, maar de geluidskwaliteit is slecht:

Controleer of de geluidsinstellingen juist zijn ingesteld.

Er is beeld, maar er komt maar uit één luidspreker geluid:

Controleer of de balans van het geluid is ingesteld op het midden.

Problemen met HDMI-verbindingen

Er zijn problemen met HDMI-apparaten:

- Houd er rekening mee dat HDCP-ondersteuning (High-bandwidth Digital Content Protection) de beeldoverdracht tussen een HDMI-apparaat en een TV kan vertragen.
- Als de TV het HDMI-apparaat niet herkent en er geen beeld wordt weergegeven, probeert u de bron van het ene apparaat naar een ander over te schakelen en weer terug.
- Als het geluid steeds wordt onderbroken, controleert u of de uitganginstellingen van het HDMI-apparaat correct zijn.
- Als u een HDMI-DVI-adapter of HDMI-DVI-kabel gebruikt, controleert u of er een extra audiokabel is aangesloten op AUDIO L/R of AUDIO in (alleen mini-aansluiting).

U kunt de EasyLink-functies niet gebruiken:

Controleer of uw HDMI-apparaten aan de HDMI CEC-standaard voldoen. EasyLink-functies werken alleen met apparaten die aan de HDMI CEC-standaard voldoen.

Als er een HDMI CEC-compatibel audioapparaat is aangesloten op de TV en er geen mute- of volumesymbool wordt weergegeven op de TV als het volume wordt gedempt, verhoogd of verlaagd.

Dit is normaal als er een HDMI CEC-audioapparaat is aangesloten.

Problemen met USB-verbindingen

De inhoud van het USB-apparaat wordt niet weergegeven:

- Controleer of het USB-opslagapparaat geschikt is voor massaopslag zoals wordt beschreven in de documentatie bij het opslagapparaat.
- Controleer of het USB-opslagapparaat compatibel is met de TV.
- Controleer of de audio- en beeldbestanden worden ondersteund door de TV.

Audio- en beeldbestanden worden niet goed weergegeven

De overdrachtsprestaties van het USB-opslagapparaat kunnen de snelheid van de gegevensoverdracht naar de TV beperken, waardoor beeld en geluid niet goed worden weergegeven.

Problemen met PC-verbindingen

De computerweergave op de TV is niet stabiel:

- Controleer of de PC de ondersteunde resolutie en herhalingsfrequentie gebruikt.
- Wijzig het beeldformaat voor de TV in niet op schaal.

7 Technische gegevens

Overzicht

Productinformatie kan zonder kennisgeving worden gewijzigd. Ga naar www.philips.com/support voor gedetailleerde productinformatie.

Voeding en ontvangst

Vermogen

- Netstroom: AC 220 - 240 V~; 50 - 60 Hz
- Omgevingstemperatuur: 5 °C tot 35 °C
- Zie de productspecificaties op www.philips.com/support voor meer informatie over voeding en stroomverbruik in stand-by.

Ontvangst

- Antenne-ingang: 75 ohm coaxiaal (IEC75)
- TV-systeem: DVB COFDM 2K/8K
- Videoweergave: NTSC, PAL, SECAM
- Digitale TV: MPEG-4, DVB-T (terrestrial), DVB-C (kabel), DVB-S (satelliet - alleen op bepaalde modellen), MHP (Multimedia Home Platform - alleen beschikbaar in Italië).
- Tunerfrequentiebanden: VHF, UHF, Speciaal kanaal, Hyperband

Scherm en geluid

Beeld/scherm

- Schermtype: LCD Full HD W-UXGA
- Diagonale schermafmeting:
 - 81 cm/32 inch
 - 94 cm/37 inch
 - 102 cm/40 inch
 - 107 cm/42 inch
 - 117 cm/46 inch
 - 132 cm/52 inch

- Beeldverhouding: breedbeeld 16:9
- Schermresolutie: 1920 x 1080p, 100 Hz
- Beeldverbetering met Pixel Plus HD
- 1080p 24/25/30/50/60Hz-verwerking
- 100 Hz LCD

Geluid

- Uitgangsvermogen (RMS): 20 W
- Incredible Surround
- Helder geluid
- Virtual 2.1
(niet beschikbaar op alle modellen)
- Mono/Stereo/NICAM
(analoge NICAM op bepaalde modellen)

Schermresoluties

Computerformaten - HDMI (resolutie - vernieuwingsfrequentie)

640 x 480 - 60 Hz
800 x 600 - 60 Hz
1024 x 768 - 60 Hz

1360 x 768 - 60 Hz
1280 x 1024 - 60 Hz
1600 x 1200 - 60 Hz
1920 x 1080 - 60 Hz

Computerformaten - VGA (resolutie - vernieuwingsfrequentie)

640 x 480 - 60 Hz
800 x 600 - 60 Hz
1024 x 768 - 60 Hz
1360 x 768 - 60 Hz
1280 x 1024 - 60 Hz
1600 x 1200 - 60 Hz
1920 x 1080 - 60 Hz

Video-indelingen (resolutie - vernieuwingsfrequentie)

480i - 60 Hz
480p - 60 Hz
576i - 50 Hz
576p - 50 Hz
720p - 50 Hz, 60 Hz
1080i - 50 Hz, 60 Hz
1080p - 24 Hz, 25 Hz, 30 Hz, 50 Hz, 60 Hz

Multimedia

Ondersteund opslagapparaat

USB (geformatteerd voor FAT of DOS); alleen geschikt voor massaslag)

Ondersteunde beeldbestanden

JPEG (*.jpg, *.jpeg): EXIF, JFIF, SPIFF

Ondersteunde video- en audiobestanden

- AVI-video (*.avi): MPEG-4 SP, MPEG-4 ASP, MPEG-4 Part 2
- AVI-audio (*.avi): AC3, MPEG-1 L3, MPEG L2, AAC_ADTS, AAC_ISO
- MPEG-video (*.mpg, *.mpeg, *.vob, *.ts): MPEG-1, MPEG-2
- MPEG-audio (*.mp2, *.mp3, *.mpg, *.mpeg, *.vob): MPEG-1 Layer 2, MPEG-2 Layer 2, AC3
- MPEG-4-video (*.mp4): MPEG-4 AVC (H.264, L2-CIF), MPEG-4 AVC (H.264, L4-HD), MPEG-4 Part 2
- MPEG-4 audio (*.mp4): AAC-LC, AC3, AAC_ADTS, AAC_ISO, HE-AAC (v1, v2)
- MKV-video (*.mkv): H.264
- MKV-audio (*.mkv): HE-AAC, AC3

Ondersteunde audiobestanden (zonder video)

- MPEG-audio (*.mp3): MPEG-1 Layer 3
- WMA-audio (*.wma, *.asf): WMA (v2 tot v9.2)
- LPCM-audio (*.lpcm, *.pcm, *.wav, *.aif, *.aiff): *lpcm en *pcm niet ondersteund op alle apparaten.
- MPEG-4-audio (*.aac, *.mp4, *.m4a): AAC-LC, HE-AAC (v1, v2)
- Afspeellijsten (*.pls, *.m3u)

Opmerking: namen van multimediatekstbestanden mogen niet langer zijn dan 128 tekens.

Connectiviteit

Achterzijde

- **EXT 2:** component (Y Pb Pr), audio L/R
- (Voor de 40PFL6XX5) **EXT 2:** SCART (RGB/CVBS)
- (Voor de 40PFL6XX5) **EXT 3:** Component (YPbPr), audio L/R. Alleen beschikbaar op bepaalde modellen.
- **Hoofdtelefoons:** mini-stereo aansluiting van 3,5 mm
- **SERV. U:** servicepoort

Onderzijde

- **EXT 1:** SCART (RGB/CVBS)
- **HDMI ARC (1):** HDMI 1.4, compatibel met ARC (Audio Return Channel)
- **HDMI (2):** HDMI 1.3a
- (Voor de 40PFL6XX5) **HDMI (3):** HDMI 1.3a
- **DIGITAL AUDIO OUT:** coaxiaal
- **AUDIO IN:** DVI/VGA-mini-stereo aansluiting van 3,5 mm
- **ANTENNA:** 75 ohm coaxiaal
- **VGA:** PC-ingang

Zijkant

- **HDMI:** HDMI 1.3c
- **USB**
- **CI** (Common Interface +)

Afmetingen

Opmerking: afmetingen en gewichten zijn alleen bij benadering. Ontwerp en specificaties kunnen zonder voorafgaande kennisgeving worden gewijzigd.

32PFL6XX5H

... zonder standaard
472 x 777 x 42 mm (h x b x d); 9,5 kg
(ongeveer)

... met standaard
540 x 777 x 221 mm (h x b x d); 11,6 kg
(ongeveer)

40PFL6XX5H

... zonder standaard
593 x 966 x 41,5 mm (h x b x d); 13 kg
(ongeveer)

... met TV-standaard
641 x 966 x 242 mm (h x b x d); 16 kg
(ongeveer)

32PFL3705H/32PFL3805H/32PFL5405H

... zonder standaard
513 x 796 x 90 mm (h x b x d); 8,35 kg
(ongeveer)

... met standaard
559 x 796 x 221 mm (h x b x d); 9,67 kg
(ongeveer)

32PFL5605H/32PFL5625H

... zonder standaard
501 x 790 x 92 mm (h x b x d); 10 kg
(ongeveer)

... met standaard
542 x 790 x 221 mm (h x b x d); 11,5 kg
(ongeveer)

37PFL5405H

... zonder standaard
582 x 912,5 x 84 mm (h x b x d); 9,55 kg
(ongeveer)

... met standaard
626 x 912,5 x 236 mm (h x b x d); 11,55 kg
(ongeveer)

40PFL5605H/40PFL5625H/40PFL5605K/40PFL5705H/40PFL5805H

... zonder standaard
605 x 977 x 86 mm (h x b x d); 13,7 kg
(ongeveer)

... met standaard
649 x 977 x 236 mm (h x b x d); 16,1 kg
(ongeveer)

42PFL5405H

... zonder standaard
640 x 1019 x 83 mm (h x b x d); 11,38 kg
(ongeveer)

... met standaard
683 x 1019 x 236 mm (h x b x d); 13,38 kg
(ongeveer)

46PFL5605H/46PFL5805H

... zonder standaard
685 x 1122 x 87 mm (h x b x d); 17,9 kg
(ongeveer)

... met standaard
731 x 1122 x 268 mm (h x b x d); 21,3 kg
(ongeveer)

52PFL5605H

... zonder standaard
764 x 1255 x 87 mm (h x b x d); 20 kg
(ongeveer)

... met standaard
813 x 1255 x 297 mm (h x b x d); 24 kg
(ongeveer)

UMv 3139 137 03585 - 20110113

8 Index

A

- aansluiten, antenne - 43
- aansluiten, PC - 55
- aansluiten, stroom - 43
- aansluiten, USB - 30
- aansluiten, zenderdecoder - 55
- aansluitingen op de achterzijde - 45
- aansluitingen op de onderzijde - 45
- aansluitingen, achterzijde - 45
- aansluitingen, onderzijde - 45
- afmetingen - 66
- afstandsbediening, gebruik - 19
- afstandsbediening, op het scherm - 20
- afstandsbediening, overzicht - 18
- Ambilight - 15
- apparaat aansluiten - 43
- apparaten, kijken - 25
- apparaten, toevoegen - 25

B

- beeldformaat - 24
- beeldinstellingen - 34

C

- CAM, inschakelen - 61
- CAM, invoegen - 60
- common Interface - 60

D

- decoder - 55
- demo - 36
- digitale radio - 31
- digitale TV - 15
- digitale zenders, afstemmen - 38
- digitale zenders, ondertitels - 30

digitale zenders, overzicht - 15

E

- EasyLink, functies - 57
- EasyLink, inschakelen - 57
- EasyLink, knoppen - 58
- EasyLink, toets vooruit op afstandsbediening - 58
- EasyLink, TV-luidsprekers - 59
- EPG, inschakelen - 28
- EPG, menu - 28
- EPG, overzicht - 28

F

- fabrieksinstellingen - 35
- favorietenlijst, selecteren - 28
- favorietenlijst, toevoegen - 28

G

- geluidinstellingen - 35

H

- HDMI - 44
- HDMI ARC - 60
- hoofdmenu - 20

I

- informatie, op het scherm - 16
- informatie, op internet - 16
- inspanningen voor het milieu - 12
- instellen, assistent - 34
- instellingen, beeld - 34
- instellingen, geluid - 35

K

- kensington-slot - 13
- kinderslot, code instellen - 29
- kinderslot, leeftijdsclassificatie - 29
- kinderslot, overzicht - 29

klok - 40

L

leeftijdclassificatie - 29

lijst met zenders - 21

lipsynchronisatie audio - 40

locatie, standaard of wandmontage - 41

locatie, thuis of winkel - 41

M

menu, apparaat toevoegen - 21

menu, bladeren - 21

menu, hoofdscherm - 20

menu, instellen - 21

menu, lijst met zenders - 21

menu, opties - 22

menu, taal - 40

milieuvriendelijk, instellingen - 12

milieuvriendelijk, overzicht - 12

modus Thuis - 41

modus Winkel - 41

multimedia, bestanden afspelen - 30

multimedia, overzicht - 16

O

onderhoud - 11

ondertitels, analoog - 30

ondertitels, digitaal - 30

ondertitels, taal - 30, 39

optiemenu - 22

overschakelen naar een andere zender - 23

P

PC, aansluiten - 55

PC, schermresoluties - 65

positie TV - 15

product registreren - 9

R

recycling - 11

S

Scenea, afbeelding uploaden - 32

Scenea, inschakelen - 31

schermonderhoud - 11

schermresolutie - 65

slechthorenden - 32

slechtzienden - 32

sleeptimer - 29

Smart beeld - 23

Smart geluid - 24

smartcard - 60

software, digitale update - 41

specificaties - 65

standaardinstellingen - 35

stand-by - 22

T

taal audio - 39

taal, menu - 40

taal, overig - 39

technische specificaties - 65

teletekst 2.5 - 28

teletekst, digitale tekst - 28

teletekst, dual screen - 27

teletekst, inschakelen - 27

teletekst, menu - 27

teletekst, paginatafel - 27

teletekst, subpagina's - 27

teletekst, taal - 39

teletekst, vergroten - 27

teletekst, zoeken - 27

televisie met wandmontage - 13

U

universele toegang, inschakelen - 32

V

veiligheid - 9

verwijdering - 11

voeding - 65

volgorde van zenders wijzigen - 36

volume, aanpassen - 23

Z

zenders hernoemen - 36

zenders installeren (automatisch) - 37

zenders installeren (handmatig) - 38

zenders, afstemmen (analoog) - 39

zenders, afstemmen (digitaal) - 38

zenders, bijwerken - 37

zenders, favorieten - 28

zenders, hernoemen - 36

zenders, installeren (automatisch) - 37

zenders, installeren (handmatig) - 38

zenders, overschakelen - 23

zenders, verbergen of weergeven - 36

zenders, volgorde wijzigen - 36

