

SONY®



PS3™

PlayStation®3

## Manuale di istruzioni Gebruikershandleiding

Prima di utilizzare questo prodotto, leggere attentamente la documentazione fornita e conservarla per un futuro riferimento.  
Voordat u dit toestel in gebruik neemt, moet u de meegeleverde documentatie aandachtig lezen en bewaren zodat u deze later nog kunt raadplegen.

CECH-2104A  
CECH-2104B

4-184-386-51(1)

# AVVERTENZA

**Onde evitare il rischio di scosse elettriche, non aprire il rivestimento della console. Per eventuali riparazioni, rivolgersi esclusivamente a personale qualificato.**

## Attenzione

**L'uso di dispositivi, regolazioni o esecuzione di procedure qui non specificate possono causare l'esposizione a radiazioni.**

**L'utilizzo di strumenti ottici con il presente prodotto aumenta il rischio di danni alla vista.**

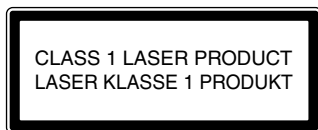

Questo apparecchio è classificato come prodotto LASER DI CLASSE 1 secondo la normativa IEC60825-1+A2:2001.



Questa apparecchiatura è stata testata ed è conforme agli standard indicati nella Direttiva R&TTE per cavi di connessione di lunghezza inferiore a 3 metri. Non utilizzare cavi più lunghi di 3 metri.

Questo prodotto è realizzato da Sony Computer Entertainment Inc., 2-6-21 Minami-Aoyama, Minato-ku Tokyo, 107-0062 Giappone. Il Rappresentante autorizzato per la conformità alle direttive EMC e per la sicurezza dei prodotti è Sony Deutschland GmbH, Hedelfinger Strasse 61, 70327 Stuttgart, Germania.

Distribuito in Europa da Sony Computer Entertainment Europe Ltd, 10 Great Marlborough Street, Londra, W1F 7LP.

## Attacchi epilettici indotti da sollecitazioni luminose (Epilessia fotosensibile)

Se si soffre di epilessia o se si sono verificati attacchi epilettici, consultare il medico prima di utilizzare i videogiochi. Alcuni individui se esposti a luci, a fonti luminose lampeggianti o ad altre sollecitazioni luminose provenienti da uno schermo TV o mentre utilizzano videogiochi, potrebbero manifestare irritazioni agli occhi, disturbi visivi, emicrania, contrazioni muscolari, convulsioni, svenimenti, perdita di conoscenza o stati confusionali. Se si manifestano i sintomi sopra indicati durante il gioco, sospendere immediatamente l'uso del videogioco e consultare il medico.

## Interrompere immediatamente l'uso del videogioco se si manifestano i seguenti sintomi

Oltre ai sintomi sopra indicati, sospendere immediatamente l'uso del videogioco in caso di mal di testa, capogiri, nausea, stanchezza o sensazioni simili alla chinetosi o se si prova malessere o dolore in una parte qualsiasi del corpo, come occhi, orecchie, mani, braccia o piedi durante l'uso del videogioco. Se il sintomo persiste, richiedere un consulto medico.

## Onde radio

Le onde radio possono influenzare gli apparecchi elettronici o i dispositivi medici (ad esempio i pacemaker), provocando malfunzionamenti e danni personali.

- Se si utilizza un pacemaker o altri dispositivi medici, prima di utilizzare la funzione di collegamento in rete wireless (Bluetooth® e LAN wireless), consultare un medico o il produttore del dispositivo medico.

- Non utilizzare la funzione di collegamento in rete wireless nei seguenti luoghi:
  - Aree in cui non è consentito l'utilizzo della rete wireless, ad esempio ospedali. Attenersi alle norme dell'istituzione sanitaria per l'uso del sistema sul posto.
  - Aree in prossimità di allarmi antincendio, porte automatiche e altri tipi di apparecchiature automatizzate.

### Software del sistema

Il software del sistema fornito insieme a questo prodotto è soggetto ad una licenza limitata di Sony Computer Entertainment Inc. Consultare il sito <http://www.scei.co.jp/ps3-eula> per ulteriori dettagli.

### Informazioni sul controllo delle esportazioni nazionali

Questo prodotto potrebbe rientrare nell'ambito di applicazione della legislazione nazionale in materia di controllo delle esportazioni. I requisiti di tale legislazione e tutte le altre leggi di qualsiasi giurisdizione applicabili a questo prodotto dovranno essere sempre osservati.

# Indice

AVVERTENZA .....	2	Connessione a Internet .....	32
Precauzioni .....	5	Usare il browser per Internet .....	32
Informazioni online sul sistema PS3™ .....	10	Visualizzare la guida utente .....	32
Menu XMB™ (XrossMediaBar) .....	11	Creazione di un account PlayStation®Network .....	32
 		Aggiornamenti del sistema PS3™ .....	33
Nomi dei componenti .....	12	Usare la tastiera a schermo .....	34
Prima di iniziare .....	13	Filtro contenuti .....	35
Metodi di connessione .....	13	Sostituzione del disco rigido .....	36
Eeguire la configurazione iniziale del software di sistema .....	15	Backup dei dati .....	36
Uscita video sul sistema PS3™ .....	16	Rimozione del disco rigido .....	37
Connessione di dispositivi audio digitali .....	20	Sostituzione del disco rigido .....	38
Accensione/spengimento del sistema PS3™ .....	21	Reinstallazione del software di sistema .....	40
Utilizzare il controller wireless .....	22	Ripristino dei dati sottoposti a backup .....	41
Riproduzione di contenuti .....	24	Ripristino del sistema PS3™ .....	42
Blu-ray Disc (BD)/DVD/CD .....	24	Prima dello smaltimento o del trasferimento del sistema PS3™ ...	42
Riproduzione di contenuti su dispositivi USB .....	25	Prima di rivolgersi all'assistenza .....	44
Formati di file che possono essere riprodotti o visualizzati .....	25	 	
Giocare .....	26	Caratteristiche tecniche .....	50
Giochi compatibili .....	26	GARANZIA .....	53
Riproduzione dei giochi .....	26	Copyright e marchi di fabbrica .....	55
Impostazioni del controller .....	26		
Dati salvati per il software in formato PlayStation®3 .....	27		
Dati salvati per software in formato PlayStation® .....	27		
Regolare le impostazioni di rete .....	28		
Regolare le impostazioni di rete (via cavo) .....	29		
Regolare le impostazioni di rete (wireless) .....	29		
Regolare le impostazioni personalizzate .....	31		

# Precauzioni

## Sicurezza

Questo prodotto è stato progettato tenendo nella massima considerazione le misure di sicurezza. Tuttavia, qualsiasi dispositivo elettrico, se utilizzato in modo improprio, ha le capacità potenziali per provocare incendi, scosse elettriche o lesioni alla persona. Per usare il prodotto in condizioni di sicurezza, attenersi alle seguenti indicazioni:

- Rispettare tutte le avvertenze, le precauzioni e le istruzioni.
- Controllare regolarmente l'eventuale presenza di danni al cavo di alimentazione AC e l'accumulo di polvere intorno alla spina o alla presa elettrica.
- Interrompere l'uso, staccare immediatamente il cavo di alimentazione AC dalla presa elettrica e scollegare subito gli altri cavi se il dispositivo funziona in modo anomalo, genera suoni o odori insoliti, oppure diventa troppo caldo al tatto.
- Contattare l'assistenza clienti PlayStation® appropriata, indicata in tutti i manuali software per PlayStation®3.

## Uso e maneggiamento

- Utilizzare l'apparecchio in un'area ben illuminata, tenendosi a distanza di sicurezza dallo schermo del televisore.
- Evitare l'uso prolungato del sistema PS3™. Fare una pausa di 15 minuti ogni ora di gioco.
- Evitare di giocare in caso di stanchezza o se si risente della mancanza di sonno.
- Smettere immediatamente l'uso del sistema non appena si inizia a sentirsi stanchi oppure se si prova malessere o dolore alle mani o alle braccia durante l'uso del controller wireless. Se i sintomi persistono, consultare un medico.
- Se si rilevano problemi di salute, ad esempio quelli riportati di seguito, interrompere immediatamente l'uso del sistema. Se i sintomi persistono, consultare il medico.
  - Capogiri, nausea, stanchezza o sensazioni simili alla chinetosi
  - Malessere o dolore a una parte del corpo, ad esempio occhi, orecchie, mani o braccia

- Tenere il sistema e gli accessori, inclusi i dispositivi di fissaggio e le fascette per cavi, lontano dalla portata dei bambini.
- Quando il sistema è acceso (la spia di accensione è verde fisso), non collegare cavi diversi da quello USB.
- Non toccare il sistema, i cavi collegati o gli accessori durante un temporale.
- Non utilizzare il sistema o gli accessori vicino all'acqua.
- Evitare che liquidi, piccole particelle o altri oggetti penetrino nel sistema o negli accessori.
- Non toccare i connettori del sistema o degli accessori.
- Non esporre il sistema o gli accessori a polvere, fumo o vapore. Non collocare il sistema in un'area esposta a polvere eccessiva o fumo di sigarette. La polvere e i residui del fumo di sigaretta che si accumulano sui componenti interni (ad esempio la lente) possono provocare malfunzionamenti del sistema.
- Non esporre il sistema o gli accessori a temperature e umidità elevate, né alla luce solare diretta.
- Non collocare il sistema o gli accessori su superfici instabili, inclinate o soggette a vibrazioni.
- Non collocare il sistema in posizioni diverse da quella verticale o orizzontale. Quando il sistema viene posizionato in verticale, utilizzare la base verticale specifica per questo modello (venduta separatamente). Inoltre, non cambiarne la posizione quando il sistema è acceso.
- Prestare attenzione durante il trasporto del sistema. Se la propria presa non è salda, il sistema può cadere e subire danni o provocare infortuni.
- Non spostare o cambiare la posizione del sistema con un disco inserito. La vibrazione potrebbe provocare graffi al disco o al sistema.
- Non spegnere il sistema durante il salvataggio o il caricamento di dati dal disco rigido.
- Non salire in piedi sul sistema né collocarvi altri oggetti sopra; non impilare il sistema insieme ad altri dispositivi.
- Non collocare il sistema e gli accessori collegati sul pavimento, oppure in un luogo in cui potrebbero far sì che qualcuno li calpesti o inciampi.

## Precauzioni

- Evitare il contatto del corpo con il sistema o con l'aria proveniente dalle prese d'aria del sistema per un periodo prolungato durante l'uso. Il contatto prolungato in queste condizioni può causare ustioni da bassa temperatura.
- Quando si collega il sistema a un televisore al plasma o a un proiettore\*, evitare di lasciare un'immagine statica sullo schermo del televisore per un periodo prolungato; diversamente, un'immagine residua potrebbe essere impressa in modo permanente sullo schermo.  
\* Ad eccezione degli schermi a cristalli liquidi
- Per garantire un uso sicuro e responsabile di Internet, i genitori devono effettuare una sorveglianza continua dei bambini durante le attività online. Consultare il sito <http://www.ps-playsafeonline.com> per ulteriori dettagli.

### Note sulla sicurezza per l'uso del controller wireless DUALSHOCK®3\*

- Non utilizzare la funzione di vibrazione se si hanno problemi o indisposizioni alle ossa, alle giunture o ai muscoli delle mani o delle braccia. In caso di malesseri o ferite, non utilizzare il controller wireless DUALSHOCK®3 per giocare a meno che la funzione di vibrazione non sia stata disattivata.
  - Quando si utilizza la funzione del sensore di movimento del controller wireless, prestare attenzione alle condizioni indicate di seguito. Se il controller dovesse colpire una persona o un oggetto, potrebbero verificarsi lesioni accidentali o danni.
    - Prima di usare la funzione di sensibilità al movimento assicurarsi di avere uno spazio sufficiente per muoversi liberamente.
    - Impugnare saldamente il controller wireless per evitare che sfugga di mano e provochi danni o ferisca qualcuno.
    - Se si utilizza il controller wireless con un cavo USB, assicurarsi che il cavo non colpisca persone o oggetti e che non si scolleghi dal sistema PS3™ in conseguenza ai movimenti di gioco.
- \* Queste note si riferiscono anche ad altri controller.

### Prese d'aria

Evitare di ostruire le prese d'aria. Per garantire una corretta ventilazione, attenersi alle indicazioni riportate di seguito:

- Posizionare il sistema ad almeno 10 cm da una parete.
- Non collocare il sistema su un tappeto o una coperta a fibre lunghe.
- Non posizionare il sistema in uno spazio limitato.
- Non coprirlo con un panno.
- Non consentire l'accumulo di polvere sulle prese d'aria.

### Uso del cavo di alimentazione AC

- Per un uso sicuro, controllare regolarmente il cavo di alimentazione AC. Se danneggiato, interrompere subito l'uso e contattare l'assistenza clienti PlayStation® appropriata, indicata in tutti i manuali software per PlayStation®3.
- Non utilizzare cavi di alimentazione diversi dal cavo di alimentazione AC in dotazione. Non modificare il cavo.
- Non toccare la spina del cavo di alimentazione AC con le mani bagnate.
- Evitare che il cavo di alimentazione AC venga calpestato o resti impigliato, in particolare in prossimità delle spine, delle prese per le prolunghe e del punto di uscita del cavo dal sistema.
- Non collocare oggetti pesanti sul cavo.
- Non collocare il cavo di alimentazione AC accanto a caloriferi; non esporre il cavo al calore.
- Non consentire l'accumulo di polvere o corpi estranei intorno al connettore AC IN (alimentazione). Prima di collegare o inserire il cavo di alimentazione AC, verificare l'assenza di polvere o corpi estranei sulla spina o sull'estremità di collegamento del cavo, sulla presa di rete elettrica e sul connettore AC IN (alimentazione) nella parte posteriore del sistema. Se la spina o il connettore si sporcano, pulirli con un panno asciutto prima di procedere al collegamento.

- Scollegare il cavo di alimentazione AC dalla presa elettrica prima di pulire o spostare il sistema, oppure quando non si intende utilizzare il sistema per un periodo di tempo prolungato. Al momento dello scollegamento, afferrare il cavo di alimentazione per la spina ed estrarlo dalla presa elettrica. Non tirare mai il cavo e non estrarlo in senso obliquo.
- Non collegare il cavo di alimentazione AC a un trasformatore o invertitore di tensione. Il collegamento del cavo di alimentazione AC a un trasformatore di tensione per i viaggi internazionali o a un invertitore per l'uso in automobile può provocare il riscaldamento del sistema, comportando ustioni o problemi di funzionamento.

### Non smontare né modificare il sistema o gli accessori

Utilizzare il sistema PS3™ e gli accessori secondo le istruzioni fornite nella documentazione del prodotto. Non viene concessa alcuna autorizzazione per l'analisi o la modifica del sistema e degli accessori, né l'analisi e l'uso della relativa configurazione di circuiti. La modifica non autorizzata del sistema o degli accessori implica l'annullamento della garanzia. All'interno del sistema PS3™ non vi sono parti che l'utente è in grado di riparare (il disco rigido in dotazione può essere rimosso ma non smontato o modificato). Vi è inoltre il rischio di esposizione a radiazioni laser e a scosse elettriche.

### Connessione di rete

- Per il collegamento a una rete è richiesta una connessione a Internet a banda larga.
- L'utente è responsabile del pagamento dei costi associati alla connessione Internet. Per ulteriori dettagli, fare riferimento alle informazioni indicate nel contratto di servizio o rivolgersi al provider di servizi Internet.
- Utilizzare solamente cavi Ethernet compatibili con reti 10BASE-T, 100BASE-TX o 1000BASE-T. Non utilizzare cavi per linee telefoniche residenziali standard oppure cavi di tipo diverso da quanto indicato. L'utilizzo del tipo di cavo errato può provocare un flusso di corrente elettrica superiore al necessario nel connettore LAN, causando surriscaldamenti, incendi o problemi di funzionamento.

### Funzione di rete wireless

- La gamma di onde radio da 2,4 GHz utilizzata dalla funzione di rete wireless di questo prodotto è condivisa da diversi dispositivi. Questo prodotto è stato progettato per ridurre al minimo gli effetti di altri dispositivi che utilizzano la stessa gamma. Tuttavia, in alcuni casi, le interferenze generate da altri dispositivi possono ridurre la velocità di connessione, accorciare il segnale o provocare l'arresto inaspettato della connessione.
- Quando si utilizza la funzione Scandisci del sistema PS3™ per selezionare un punto di accesso alla LAN wireless, potrebbero essere visualizzati punti di accesso non destinati all'uso pubblico. Collegarsi solo ai punti di accesso per cui si dispone dell'autorizzazione, oppure a punti di accesso messi a disposizione da servizi o LAN wireless di tipo pubblico.

### Formazione di condensa

Se il sistema o il disco viene portato direttamente da un luogo freddo a uno caldo, è possibile che sulla lente all'interno del sistema o sul disco inserito si formi della condensa; di conseguenza, il sistema potrebbe non funzionare correttamente. In questo caso, rimuovere il disco, spegnere il sistema e staccare la spina. Non reinserire il disco finché la condensa non è evaporata (potrebbero essere necessarie alcune ore). Se il sistema non funziona correttamente, contattare l'assistenza clienti PlayStation® appropriata, indicata in tutti i manuali software per PlayStation®3.

### Pulizia

Per motivi di sicurezza, prima di pulire il sistema o gli accessori, scollegare il cavo di alimentazione AC dalla presa elettrica.

### Superfici esterne (copertura in plastica del sistema e del controller wireless)

Seguire le istruzioni riportate di seguito per evitare che la parte esterna del prodotto si deteriori o scolorisca.

# Precauzioni

- Effettuare la pulizia con un panno morbido e asciutto.
- Non utilizzare insetticidi o altre sostanze volatili.
- Non collocare materiali in gomma o vinile sulle parti esterne del prodotto per un periodo di tempo prolungato.
- Non utilizzare solventi o altri prodotti chimici. Non pulire il sistema con un panno di pulizia trattato chimicamente.

## Prese d'aria

Quando si accumula polvere nelle prese d'aria, rimuoverla con un aspirapolvere a bassa potenza.

## Connettori

Non utilizzare l'apparecchio quando i connettori del sistema o il cavo di alimentazione AC non sono puliti. Se l'apparecchio viene utilizzato quando è sporco, il flusso della corrente elettrica potrebbe essere ostruito. Rimuovere lo sporco con un panno asciutto.

## Dischi

### Nota sulla compatibilità

Alcuni supporti presentano limitazioni regionali o territoriali e non possono essere utilizzati con il sistema. Fare riferimento alla confezione del supporto per ulteriori informazioni.

### Cura e manutenzione

- Non toccare la superficie del disco; tenerlo afferrandolo dai bordi.
- Non incollare carta né applicare nastri adesivi sui dischi e non scrivervi sopra.
- Impronte, polvere, sporcizia o graffi presenti sul disco possono provocare la distorsione delle immagini o la riduzione della qualità sonora. Maneggiare sempre con cura i dischi e verificare che siano puliti prima dell'uso.

## Conservazione

- Non esporre i dischi a temperature e umidità elevate, né alla luce solare diretta.
- Se i dischi non vengono utilizzati per un lungo periodo, riporli nelle apposite custodie. L'impilamento di dischi non inseriti nelle custodie e la conservazione non in piano possono provocarne la deformazione.

## Metodo di pulizia

- Pulire i dischi utilizzando un panno morbido, procedendo dal centro verso l'esterno.
- Non utilizzare solventi, detersivi per dischi in vinile, spray antistatici o altri prodotti chimici, in quanto potrebbero danneggiare i dischi.







## Informazioni online sul sistema PS3™

Nel manuale sono presentate le funzionalità hardware e le informazioni di base sulla configurazione e l'utilizzo del sistema PS3™, con avvertenze e precauzioni per un uso sicuro e corretto del sistema. È inoltre possibile accedere alle seguenti informazioni, disponibili su Internet.

**Guida per l'utente online** accessibile da : [eu.playstation.com/manuals](http://eu.playstation.com/manuals)

Questa guida contiene informazioni dettagliate sull'utilizzo del sistema PS3™.

**Aggiornamenti del software di sistema** <http://eu.playstation.com/ps3>

Il sito offre le informazioni più recenti sugli aggiornamenti al software del sistema.

**Sito ufficiale PlayStation®3** <http://eu.playstation.com/ps3>

Il sito ufficiale per i prodotti PlayStation®3 mette a disposizione le più recenti informazioni sui titoli software e sugli accessori hardware.

**Supporto** <http://eu.playstation.com/help-support>

Il sito ufficiale per il supporto dei prodotti PlayStation® mette a disposizione le più recenti domande e risposte sul prodotto.

Verificare di avere tutto quanto elencato. Qualora mancasse qualcosa, contattare il servizio clienti PlayStation® appropriato e reperibile su qualsiasi manuale software PlayStation®3.

- |   |  |
|---|--|
| <input type="checkbox"/> Sistema PlayStation®3    | <input type="checkbox"/> Controller wireless DUALSHOCK®3 |
| <input type="checkbox"/> Documentazione stampata  | <input type="checkbox"/> Presa per Connettore Euro-AV    |
| <input type="checkbox"/> Cavo di Alimentazione AC | <input type="checkbox"/> Cavo AV                         |
|   | <input type="checkbox"/> Cavo USB                        |

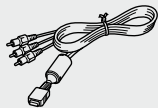

Le informazioni sulle funzionalità del sistema pubblicate nel presente documento potrebbero essere diverse da quelle del sistema PS3™, a seconda della versione del software di sistema utilizzata.



### Amici

---

Chat e invio messaggi



### PlayStation®Network

---

Uso dei servizi PlayStation®Network



### Rete

---

Connessione a Internet



### Gioco

---

Giocare



### Video

---

Visualizzare video



### Musica

---

Ascoltare musica



### Foto

---

Visualizzare immagini



### Impostazioni

---

Regolare le impostazioni del sistema PS3™



### Utenti

---

Selezionare utenti da connettere al sistema PS3™

# Menu XMB™ (XrossMediaBar)

Il sistema PS3™ include un'interfaccia utente denominata XMB™ (XrossMediaBar).



- 1 Selezionare una categoria utilizzando i tasti ◀ e ▶.
- 2 Selezionare un elemento utilizzando i tasti ▲ e ▼.
- 3 Premere il tasto ⊗ per confermare l'elemento selezionato.

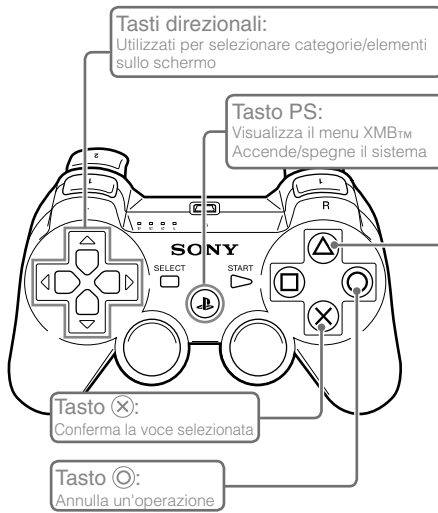

## Tasto ▲: Visualizza il menu opzioni/pannello di controllo

Selezionando un'icona e premendo il tasto ▲ verrà visualizzato il menu opzioni.

Premendo il tasto ▲ durante la riproduzione del contenuto verrà visualizzato il pannello di controllo.



Icone



Menu opzioni



Pannello di controllo

# Nomi dei componenti

## Lato anteriore/posteriore del sistema

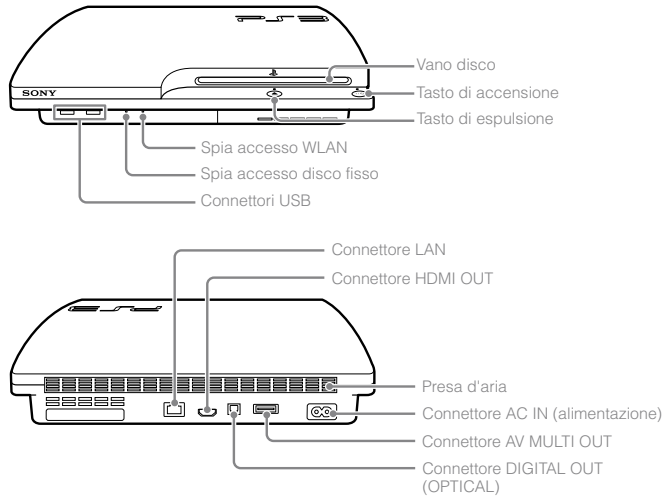

### ⚠ Attenzione

- Non utilizzare il sistema all'interno di un cabinet chiuso o in luoghi tali che possono provocare il surriscaldamento. L'utilizzo in luoghi chiusi può causare il surriscaldamento del sistema e provocare incendi, lesioni e malfunzionamenti.
- Se la temperatura interna del sistema diventa troppo elevata, la spia di accensione inizierà a lampeggiare alternativamente in rosso e in verde. In tal caso, spegnere il sistema (►► pag. 21) e lasciarlo inutilizzato per qualche tempo. Dopo che il sistema si è raffreddato, spostarlo in un luogo ventilato e riprendere l'utilizzo.

## Controller wireless DUALSHOCK®3

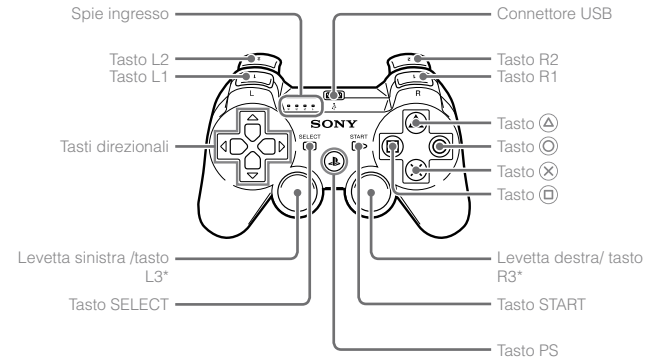

\* I tasti L3 e R3 funzionano quando si premono le leve.

### Avvisi

- Non collocare il sistema in un'area esposta a polvere eccessiva o fumo di sigarette. La polvere e i residui del fumo di sigaretta che si accumulano sui componenti interni (ad esempio la lente) possono provocare malfunzionamenti del sistema.
- Non spostare o cambiare la posizione del sistema se la spia di accensione è verde (fissa o lampeggiante). Le vibrazioni derivanti dallo spostamento del sistema potrebbero causare problemi al sistema stesso o il danneggiamento e la perdita di dati.

### Nota

Quando il sistema viene posizionato in verticale, utilizzare il supporto verticale (venduto separatamente).

# Prima di iniziare

## Metodi di connessione

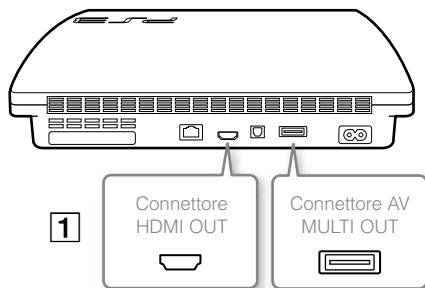

### Se il video non viene visualizzato sullo schermo

Se si cambia il tipo di cavo utilizzato per collegare il sistema a un televisore, il video potrebbe non essere visualizzato sullo schermo. Se il video non è visibile, spegnere e accendere nuovamente il sistema premendo il tasto di accensione per almeno cinque secondi (fino a quando il sistema non emette un doppio bip). L'impostazione di uscita video viene reimpostata e il video viene trasmesso con risoluzione SD (Standard Definition).

### 1 Collegare il sistema a un televisore

Per collegare il sistema a un televisore è possibile utilizzare uno dei metodi riportati di seguito.

#### Uscita video con risoluzione SD (Standard Definition)

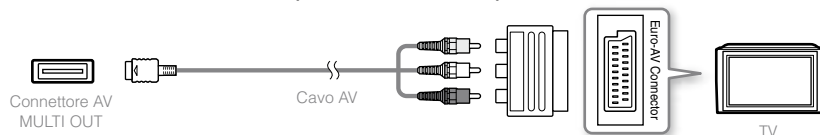

#### Uscita video con risoluzione HD (High Definition) - Component video

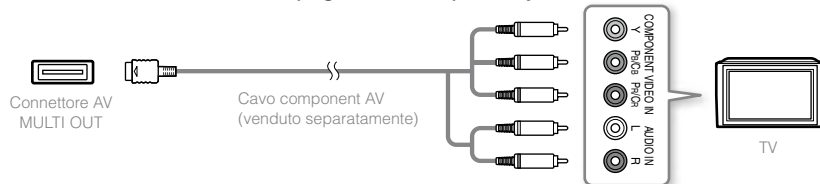

#### Uscita video con risoluzione HD (High Definition) - HDMI™

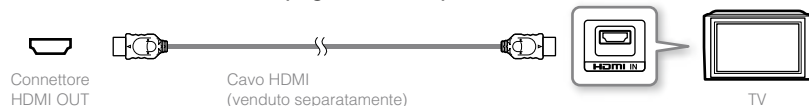

#### Note

- Per i dettagli sui tipi di cavi di uscita video e sulle modalità video supportate, consultare "Uscita video sul sistema PS3™" (→ pag. 16) e "Tipi di cavi per l'uscita video" (→ pag. 17).
- È possibile connettere dispositivi audio che supportano la riproduzione audio digitale, come un ricevitore AV per sistemi home entertainment. Per i dettagli, vedere "Connessione di dispositivi audio digitali" (→ pag. 20).

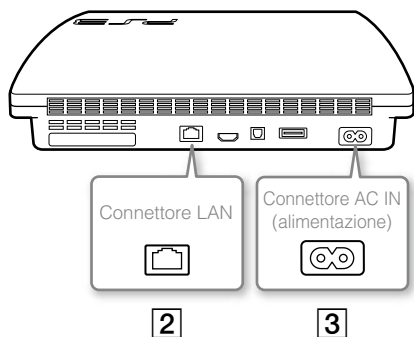

## 2 Collegare un cavo Ethernet (venduto separatamente)

Utilizzare un cavo Ethernet per collegare il sistema a Internet.



### Nota

È possibile utilizzare una connessione di rete wireless per connettersi a Internet senza utilizzare un cavo Ethernet. Per i dettagli, vedere "Regolare le impostazioni di rete" (→ pag. 28).

### ⚠ Attenzione

Non connettere una linea telefonica standard o altri tipi di cavi non compatibili con il sistema direttamente al connettore LAN del sistema, poiché potrebbero verificarsi surriscaldamenti, incendi o problemi di funzionamento.

## 3 Connettere il cavo di alimentazione AC

Dopo aver inserito il cavo di alimentazione AC nella presa elettrica, la spia di accensione del sistema PS3™ diventerà rossa (fisso) (→ pag. 21).



In alcune regioni e/o paesi potrebbero essere utilizzate prese elettriche differenti da quella illustrata.

### ⚠ Attenzione

Non inserire il cavo di alimentazione AC del sistema in una presa prima di aver fatto tutti gli altri collegamenti.

## Eseguire la configurazione iniziale del software di sistema

Dopo aver avviato il sistema eseguire la configurazione iniziale.

- 1 Accendere il televisore, quindi commutare l'ingresso video del televisore in modo che corrisponda al connettore di ingresso utilizzato dal sistema PS3™.**

- 2 Premere il tasto di accensione.**

La spia di accensione si accende in verde e sullo schermo del televisore viene visualizzata l'immagine.

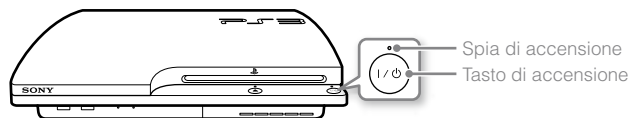

- 3 Collegare il controller wireless al sistema utilizzando un cavo USB.**

- 4 Premere il tasto PS sul controller.**

Il sistema riconoscerà il controller. Una volta effettuato il riconoscimento del controller, viene visualizzata la schermata di configurazione iniziale.

- 5 Eseguire la configurazione iniziale.**



Seguire le istruzioni a schermo e inserire le impostazioni per la lingua del sistema, il fuso orario, la data, l'ora e il nome utente.

Verrà visualizzata la schermata per l'impostazione della connessione Internet. Quando si effettua una connessione mediante un cavo Ethernet, le impostazioni di base verranno selezionate automaticamente se si seguono le istruzioni a schermo. Quando si effettua la connessione mediante una LAN wireless, seguire le istruzioni in "Regolare le impostazioni di rete (wireless)" (⇨ pag. 29) per impostare la connessione.

Una volta completate le impostazioni, sullo schermo del televisore viene visualizzato il menu XMB™ (⇨ pag. 11).

### Note

- Se si utilizza un cavo HDMI per collegare il sistema al televisore, verrà visualizzata una schermata per modificare la risoluzione di uscita video durante la configurazione iniziale. Se sulla schermata si seleziona [Si] e si preme il tasto (X), verrà selezionata automaticamente la risoluzione ottimale di uscita.
- Per informazioni dettagliate sull'inserimento di testo, vedere "Usare la tastiera a schermo" (⇨ pag. 34).
- Le impostazioni definite durante la configurazione iniziale possono essere modificate sotto (Impostazioni) o (Utenti). Per informazioni dettagliate, consultare la guida utente online (accessibile da : [eu.playstation.com/manuals](http://eu.playstation.com/manuals)).

## Uscita video sul sistema PS3™

Il sistema PS3™ offre due tipi di risoluzione: HD e SD. Per verificare la modalità video supportata, consultare il manuale di istruzioni del televisore in uso.

	HD (High Definition)			SD (Standard Definition)	
Modalità video *1	1080p	1080i	720p	576p	576i *2
Rapporto	16:9	16:9	16:9	16:9 4:3	16:9 4:3

\*1 Questo numero indica il numero di linee di scansione. "i" sta per "interlacciamento" e "p" sta per "progressivo". Utilizzare la modalità progressiva offre video di alta qualità con tremolio minimo.

\*2 L'impostazione dell'uscita video sul sistema verrà visualizzata come [Normale (PAL)].

## Schermi in cui si evidenzia la diversa risoluzione



Schermo HD







Schermo SD

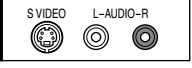

## Tipi di cavi per l'uscita video

La risoluzione dello schermo dipende dai connettori di input del televisore e dal tipo di cavi utilizzati. Selezionare un cavo idoneo al televisore in uso.

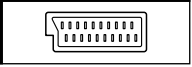
Tipo di cavo	Connettore di entrata del televisore	Modalità video supportate*1
Cavo HDMI*2 (venduto separatamente)	Connettore HDMI IN 	1080p / 1080i / 720p / 576p
Cavo component AV (venduto separatamente)	Connettore component VIDEO IN 	1080p / 1080i / 720p / 576p / 576i*3
Cavo S VIDEO (venduto separatamente)	Connettore S VIDEO IN 	576i*3
Cavo AV (fornito)	Connettore VIDEO IN (composito) 	576i*3
Cavo AV (fornito) Preso per connettore Euro-AV (fornita)	Connettore Euro-AV (SCART) 	576i*3

\*1 A seconda del tipo di televisore o del contenuto da riprodurre, alcune modalità video potrebbero non essere supportate.

\*2 Collegare il sistema al televisore utilizzando un cavo HDMI (venduto separatamente). Un cavo HDMI può trasmettere segnali video e audio in qualità digitale.





\*3 L'impostazione dell'uscita video sul sistema verrà visualizzata come [Normale (PAL)].

## Regolazione delle impostazioni dell'uscita video

In base al tipo di cavi e di connettori utilizzati, potrebbe essere necessario regolare le impostazioni dell'uscita video del sistema PS3™ per visualizzare video con risoluzioni HD (\*\*► pag. 16) su un televisore.

### Se il video non viene visualizzato

- Cambiare l'ingresso video del televisore per adattarlo al connettore di ingresso usato per collegarsi al sistema.
- Spegnerne e accendere nuovamente il sistema premendo il tasto di accensione per almeno cinque secondi (fino a quando il sistema non emette un doppio bip). L'impostazione di uscita video verrà reimpostata e il video trasmesso con risoluzione SD (Standard Definition).

**1** Selezionare  (Impostazioni) →  (Impostazioni di visualizzazione) →  [Impostazioni dell'uscita video], quindi premere il tasto .

**2** Selezionare il connettore di ingresso (\*\*► pag. 17) in uso sul televisore, quindi premere il tasto .



Se si seleziona [HDMI], nella schermata successiva sarà necessario scegliere tra l'opzione [Automatico] oppure [Personalizzate]. Nella maggior parte dei casi, selezionare [Automatico], e le impostazioni dell'uscita video verranno completate automaticamente.

Se si seleziona [MULTI AV / SCART], nella schermata successiva sarà necessario selezionare il tipo di segnale di uscita. Nella maggior parte dei casi selezionare [Y Pb/Cb Pr/Cr].

**3** Confermare la schermata, quindi premere il tasto .

Se al punto 2 è stato cambiato il connettore, verrà visualizzata una schermata per confermare la modifica.

**4** Confermare le impostazioni, selezionare [Si], quindi premere il tasto .

Se al punto 2 è stato cambiato il connettore, verrà visualizzata una schermata per confermare le impostazioni.



**5** Selezionare le risoluzioni supportate dal televisore, quindi premere il tasto .

La risoluzione visualizzata sul televisore varia in base al connettore di ingresso e al tipo di cavo utilizzato (\*\*► pag. 17). Per l'uscita video verrà utilizzata la massima risoluzione selezionata.

In base al tipo di connettore selezionato al punto 2, è possibile che questa schermata non venga visualizzata.



## 6 Confermare le impostazioni, selezionare [Si], quindi premere il tasto **X**.

In base al connettore selezionato al punto 2 e alla risoluzione selezionata al punto 5, questa schermata potrebbe non essere visualizzata.



## 7 Selezionare il tipo di televisore, quindi premere il tasto **▶**.

Se al punto 5 è stato selezionato [Normale (PAL)] oppure [576p], verrà visualizzata una schermata per selezionare la dimensione dello schermo del televisore. Regolare l'impostazione per adattarla al televisore in uso.

Se al punto 5 è stato selezionato [720p] o una risoluzione maggiore, il tipo di televisore verrà impostato automaticamente su 16:9 e la schermata per la selezione della dimensione dello schermo non verrà visualizzata.

## 8 Confermare le impostazioni, quindi premere il tasto **X**.

Le impostazioni di uscita video vengono salvate sul sistema.

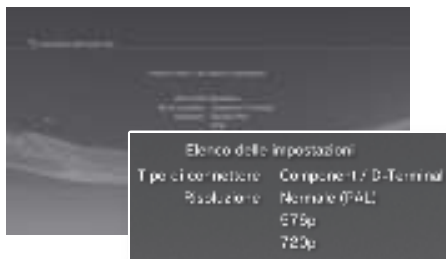

## 9 Regolare le impostazioni di uscita audio.

Continuare con la regolazione delle impostazioni di uscita audio. Regolare le impostazioni per adattarle al televisore o al dispositivo audio utilizzato.





Se si seleziona [HDMI], nella schermata successiva sarà necessario scegliere tra l'opzione [Automatico] oppure [Manuale]. Nella maggior parte dei casi selezionare [Automatico].

Se si utilizza un cavo diverso dal cavo HDMI per l'uscita audio del televisore, selezionare [Connettore di ingresso audio/SCART/MULTI AV]. Se si utilizza un cavo ottico digitale per l'uscita audio, selezionare [Uscita digitale (Ottica)] e scegliere il formato di uscita nella schermata successiva.

## 10 Confermare le impostazioni, quindi premere il tasto **X**.

Le impostazioni di uscita audio vengono salvate sul sistema.

### Nota

È possibile regolare le impostazioni di uscita audio in  (Impostazioni)  $\Rightarrow$   (Impostazioni dell'audio)  $\Rightarrow$  [Impostazioni di uscita audio].

## Connessione di dispositivi audio digitali





È possibile connettere dispositivi audio che supportano la riproduzione audio digitale, come un ricevitore AV per sistemi home entertainment.

### Uscita audio sul sistema PS3™

I canali supportati possono variare a seconda del connettore di uscita da utilizzare.

Connettori di uscita del sistema PS3™	Canali da poter utilizzare in uscita		
	2 Ch.	5.1 Ch.	7.1 Ch.
Connettore AV MULTI OUT	○	-	-
Connettore DIGITAL OUT (OPTICAL)	○	○	-
Connettore HDMI OUT	○	○	○

#### Note

- Per connettere un dispositivo audio digitale al sistema, entrare in  (Impostazioni) ➔  (Impostazioni dell'audio) ➔ [Impostazioni di uscita audio], quindi regolare le impostazioni del dispositivo audio come necessario.
- Per attivare l'uscita audio da più connettori contemporaneamente, selezionare  (Impostazioni) ➔  (Impostazioni dell'audio) ➔ [Uscita audio multipla], e impostare questa opzione su [Attiva].
- Il sistema è in grado di trasmettere audio e video tramite un cavo HDMI. Se il televisore e il dispositivo audio dispongono entrambi di connettori HDMI, è possibile trasmettere l'immagine al televisore stesso tramite un dispositivo audio collegato.
- Se un dispositivo è collegato al sistema PS3™ tramite un cavo HDMI, non spegnere il dispositivo mentre il sistema è acceso (la spia di accensione è verde fisso). In caso contrario potrebbero verificarsi distorsioni dell'audio o suoni anomali.

## Esempi di collegamento di un dispositivo audio

È possibile utilizzare un cavo HDMI o un cavo ottico digitale per collegare un dispositivo audio al sistema PS3™.

### Cavo HDMI

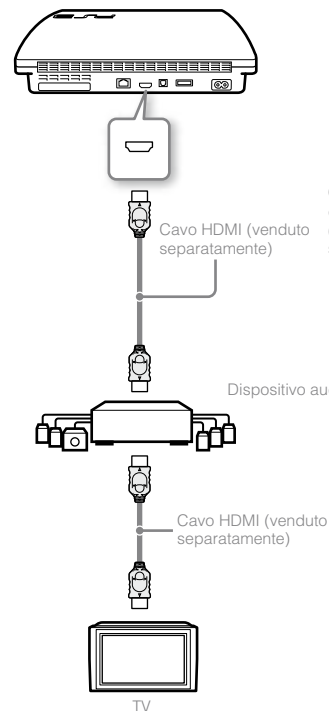

### Cavo ottico digitale

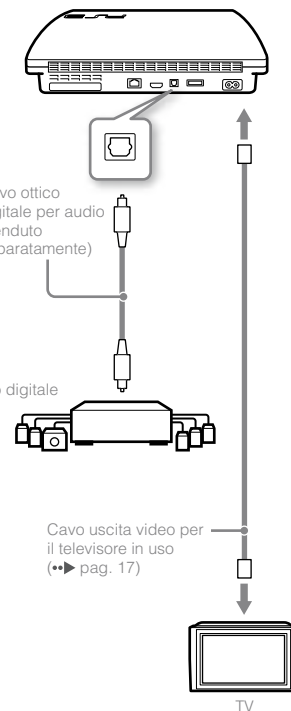

# Accensione/spegnimento del sistema PS3™

## Accensione del sistema

### 1 Premere il tasto di accensione.

La spia di accensione diventa verde (fisso) per indicare che il sistema è acceso.

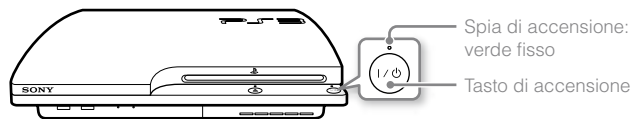

### 2 Premere il tasto PS sul controller.

Una volta assegnato il numero di controller, sarà possibile utilizzare il controller per interagire con il sistema.

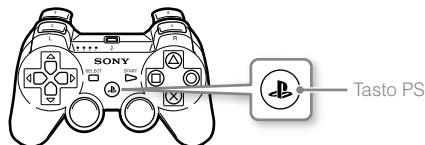

## Stato della spia di accensione

La spia di accensione sul sistema PS3™ consente di vedere lo stato corrente del sistema PS3™.

○	<b>Verde fissa</b>	Sistema acceso
◐	<b>Verde lampeggiante</b>	Sistema in spegnimento
●	<b>Rosso fissa</b>	Sistema spento (modalità standby)

## Spegnere il sistema

### 1 Premere il tasto di accensione.

La spia di accensione si illumina in rosso.

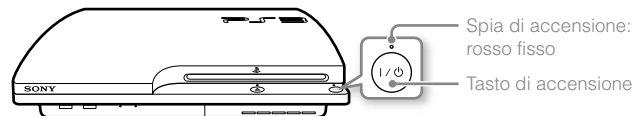

### Avviso

Se la spia di accensione diventa verde (fisso o lampeggiante), si consiglia di prestare attenzione alle seguenti indicazioni per evitare danni al sistema e/o perdite di dati:

- Non scollegare il cavo di alimentazione AC dalla presa elettrica.
- Non spostare il sistema né cambiare la sua posizione.

### Note

- Prima di utilizzare un controller wireless, è necessario innanzitutto effettuare il pairing con il sistema (►► pag. 22).
- Il sistema PS3™ può essere acceso e spento anche utilizzando il tasto PS sul controller wireless. Se si utilizza il tasto PS per accendere il sistema, il numero del controller viene assegnato durante l'operazione. Per spegnere il sistema, tenere premuto il tasto PS per almeno un secondo, quindi seguire le istruzioni sullo schermo.
- Il sistema PS3™ può essere spento anche dal menu XMB™. Selezionare (Utenti) ► (Spegni sistema).
- Se il sistema non viene utilizzato per un lungo periodo, verificare che la spia di accensione sia accesa in rosso, quindi scollegare il cavo di alimentazione AC dalla presa di rete.

# Utilizzare il controller wireless

## Preparazione all'uso

Per utilizzare un controller wireless, è necessario registrare o effettuare l'accoppiamento tra il controller e il sistema PS3™ e assegnare un numero al controller.

### Fase 1: Effettuare l'accoppiamento del sistema e del controller

- La prima volta che vengono utilizzati
- Quando si usa per la prima volta un sistema PS3™ diverso



### Fase 2: Assegnare un numero al controller

Ogni volta che il sistema viene acceso

## Fase 1: Accoppiamento del sistema e del controller

Quando si usa un controller per la prima volta, o quando si usa un sistema PS3™ diverso, è necessario effettuare l'accoppiamento dei dispositivi. Se si accende il sistema e si collega il controller utilizzando un cavo USB, il pairing verrà eseguito automaticamente.

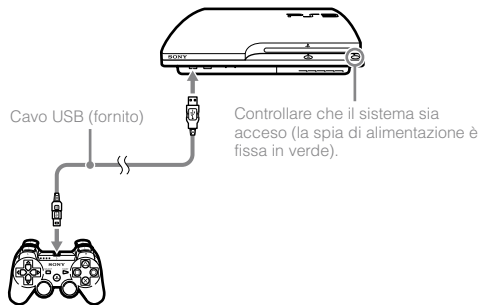

## Fase 2: Assegnazione di un numero al controller

Ogni volta che si accende il sistema è necessario assegnare un numero al controller.

Premere il tasto PS.

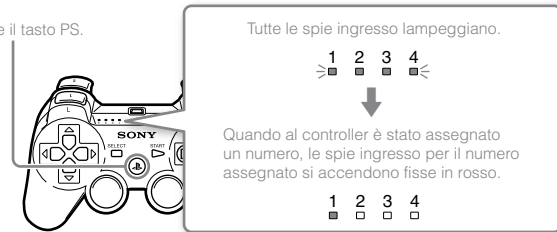

È possibile collegare fino a 7 controller contemporaneamente. Il numero di controller è indicato dal numero sopra le spie ingresso. Per i numeri da 5 a 7, sommare i numeri delle spie accese.

Esempio: Il numero assegnato al controller è 5.

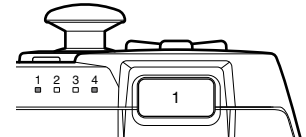

### Note

- L'accoppiamento e l'assegnazione dei numeri dei controller possono essere effettuati solo quando il sistema è acceso (la spia di accensione è verde fisso).
- Quando un controller per il quale è già stato effettuato l'accoppiamento viene utilizzato con un altro sistema PS3™, l'accoppiamento originale viene annullato. Se il controller è stato utilizzato con un altro sistema, effettuare nuovamente l'accoppiamento.
- Se il controller o il sistema vengono spenti, le spie della porta sul controller si spengono e il numero assegnato viene annullato.

## Utilizzare il controller wireless

Se si disconnette il cavo USB, è possibile utilizzare il controller senza fili. Per usare il controller senza fili è necessario ricaricare le batterie.

### Note

- Il cavo USB può essere connesso o disconnesso mentre il controller e il sistema sono accesi.
- Se il controller non funziona, premere il tasto PS e assegnare nuovamente il numero di controller.

## Caricare il controller

Con il sistema acceso (quando la spia di accensione è verde fisso), collegare il controller al sistema mediante un cavo USB. Le spie ingresso del controller lampeggiano lentamente e la batteria inizia a caricarsi. Quando la batteria è carica, le spie ingresso smettono di lampeggiare.

### Note

- Il controller può essere utilizzato anche mentre è sotto carica.
- Caricare in un ambiente a temperatura compresa tra 10°C e 30°C. La carica potrebbe non essere efficace se viene effettuata in ambienti diversi.
- Il controller non può essere caricato se il sistema è spento (in modalità standby).

## Livello di carica della batteria

Tenendo premuto il tasto PS per più di un secondo, è possibile controllare sullo schermo il livello di carica della batteria.



	La batteria è completamente carica.
	La batteria si sta scaricando.
	Il livello di carica della batteria è basso.
	La batteria è scarica. La spia ingresso del controller lampeggia rapidamente. Caricare il controller.

### Nota

A seconda dell'ambiente o delle condizioni di utilizzo, il livello di carica restante potrebbe non essere visualizzato correttamente e la durata della batteria potrebbe variare.

# Riproduzione di contenuti

## Blu-ray Disc (BD)/DVD/CD

### 1 Inserire il disco.

La spia di espulsione si illumina in blu per indicare che è inserito un disco.

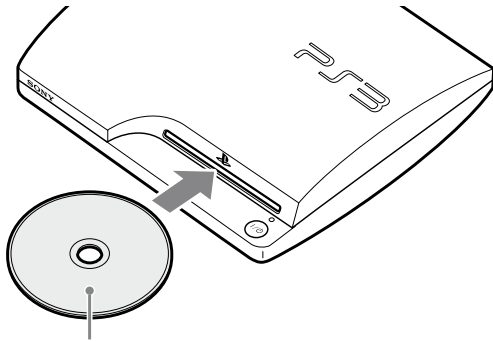

Inserire il disco con il lato con l'etichetta verso l'alto.

### Avvisi

- Non è possibile riprodurre dischi che non sono compatibili con il sistema.
- Per riprodurre software video BD disponibili in commercio, in alcuni casi è necessario rinnovare la chiave di crittografia\*. È possibile rinnovare la chiave di crittografia durante l'aggiornamento del software di sistema (►► pag. 33).

\* Chiave AACs (Advanced Access Control System)

### 2 Nel menu XMB™ viene visualizzata un'icona e viene avviata la riproduzione del disco.

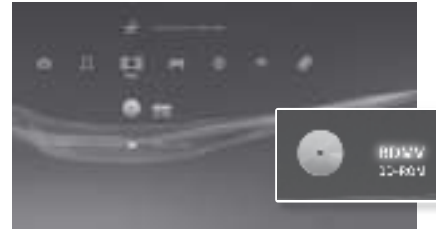

Se il disco non si avvia automaticamente, selezionare l'icona del disco dal menu XMB™ e premere il tasto (X).

## Espellere un disco

Arrestare la riproduzione, quindi premere il tasto di espulsione.

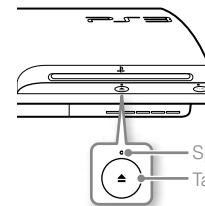

Spia di espulsione  
Tasto di espulsione



## Riproduzione di contenuti su dispositivi USB

Se si utilizza un cavo USB, è possibile connettere dispositivi esterni, come ad esempio dispositivi compatibili con la USB Mass Storage Class. È possibile connettere dispositivi esterni quando il sistema è acceso. Consultare anche le istruzioni in dotazione con il dispositivo.

### 1 Collegare il dispositivo USB.

Un'icona verrà visualizzata sullo schermo.

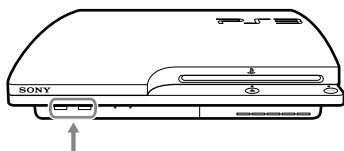

Dispositivo esterno, ad esempio una fotocamera digitale

### 2 Selezionare l'icona, quindi premere il tasto (X).

Viene visualizzato un elenco del contenuto riproducibile.



### Avvisi

- Durante il salvataggio, il caricamento o la cancellazione dei dati, non rimuovere i dispositivi USB, né spegnere il sistema. In caso contrario, i dati potrebbero andare persi o venire rovinati.
- Quando si utilizza un'unità flash USB con un interruttore di protezione dalla scrittura, non utilizzare l'interruttore se il dispositivo è collegato al sistema. In caso contrario, i dati potrebbero andare persi o venire rovinati.

### Formati di file che possono essere riprodotti o visualizzati

I formati di file che possono essere riprodotti o visualizzati dal sistema sono ATRAC™, MP3, AAC, JPEG e MPEG-4. Per informazioni aggiornate, consultare la guida utente online (accessibile da : [eu.playstation.com/manuals](http://eu.playstation.com/manuals)).

### Note

- Nella colonna della categoria compatibile sono visualizzati soltanto file riproducibili o visualizzabili sul sistema PS3™ (esempio: le immagini sono visualizzate sotto  (Foto)).
- A seconda del supporto di memoria, è possibile che vengano visualizzate soltanto alcune cartelle presenti sul supporto. Se si seleziona [Visualizza tutto] dal menu opzioni (▶▶ pag. 11), verranno visualizzate tutte le cartelle salvate sul supporto di memoria.

### Avviso

In caso di perdita o danneggiamento del software o dei dati, non sarà possibile ripristinarli o recuperarli. Pertanto, laddove possibile, si consiglia di eseguire backup periodici dei dati presenti sul disco fisso per evitare che vadano persi o siano danneggiati. SCEE non sarà responsabile per qualsivoglia perdita o danneggiamento dei dati, dei file o del software.

## Giochi compatibili

Software con formato PlayStation®3	Riproducibile su questo sistema
Software con formato PlayStation®	Può essere riprodotto, ma potrebbe non funzionare correttamente
Software con formato PlayStation®2	Non riproducibile su questo sistema

## Riproduzione dei giochi

### Avvio di un gioco

Quando si inserisce il disco, il gioco viene avviato automaticamente.

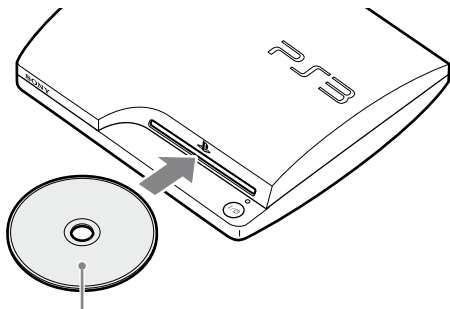

Inserire il disco con il lato con l'etichetta verso l'alto.

## Uscita da un gioco

Durante la partita, premere il tasto PS sul controller wireless. Quindi selezionare (Gioco) ➔ (Esci dal gioco) per uscire dal gioco.

### Nota

A seconda del tipo di software, ad esempio il software per PlayStation®, (Esci dal gioco) potrebbe non essere visualizzato quando viene premuto il tasto PS. In tal caso, selezionare [Esci dal gioco] dalla schermata visualizzata.

## Impostazioni del controller

È possibile modificare le impostazioni del controller selezionando (Impostazioni) ➔ (Impostazioni degli accessori).



<b>Riassegna i controller</b>	Se un numero o una porta del controller sono specificati dal software, è possibile utilizzare questa impostazione per assegnare il numero o la porta di controller appropriati*.
<b>Funzione di vibrazione del controller</b>	È possibile attivare e disattivare la funzione di vibrazione. Per impostazione predefinita, è impostata su [Attiva].

\* Non è possibile assegnare la porta del controller 2-D utilizzando questo sistema.

### Nota

È possibile cambiare le impostazioni del controller durante il gioco premendo il tasto PS. Selezionare (Impostazioni) ➔ (Impostazioni degli accessori) nella schermata di XMB™ oppure selezionare [Impostazioni del controller] dalla schermata visualizzata.

## Dati salvati per il software in formato PlayStation®3

I dati salvati per il software in formato PlayStation®3 vengono salvati sull'hard disk del sistema. I dati vengono visualizzati sotto  (Gioco) →  (Utilità dei dati salvati).







## Dati salvati per software in formato PlayStation®

Per salvare dati di software in formato PlayStation® è necessario creare memory card interne sull'hard disk e assegnare le card agli ingressi.

### Avviso





Il sistema non supporta la riproduzione di software con formato PlayStation®2. Anche se crei una memory card interna per i software con formato PlayStation®2, non potrai utilizzarla per giocare.

## Creazione di memory card interne

- 1 Selezionare  (Gioco) →  (Utilità della Memory Card (PS/PS2)), quindi premere il tasto .
- 2 Selezionare + (Crea nuova Memory Card interna), quindi premere il tasto .
- 3 Selezionare [Memory Card (PS) interna], quindi premere il tasto .

Per completare l'operazione, seguire le istruzioni sullo schermo.

## Assegnazione degli ingressi

- 1 Selezionare  (Gioco) →  (Utilità della Memory Card (PS/PS2)), quindi premere il tasto .
- 2 Selezionare la memory card interna che si desidera utilizzare, quindi premere il tasto .  
Selezionare [Assegna ingressi], quindi assegnare [Ingresso 1] o [Ingresso 2].

### Note

- A seconda del software, gli ingressi possono essere preassegnati. Per ulteriori informazioni, fare riferimento alle istruzioni in dotazione con il software.
- È possibile assegnare ingressi durante la partita. Premere il tasto PS sul controller wireless e selezionare [Assegna ingressi] nella schermata che viene visualizzata.

# Regolare le impostazioni di rete

## Esempio di configurazione di rete (via cavo)

Una configurazione di rete via cavo richiede gli elementi **1**, **2** e **3**.

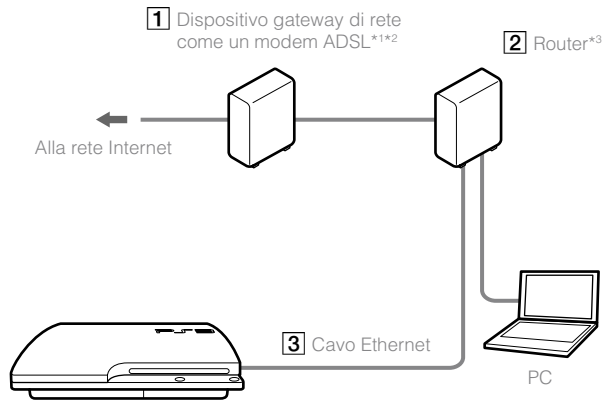

## Esempio di configurazione di rete (wireless)

Una configurazione di rete wireless richiede gli elementi **1** e **2**.

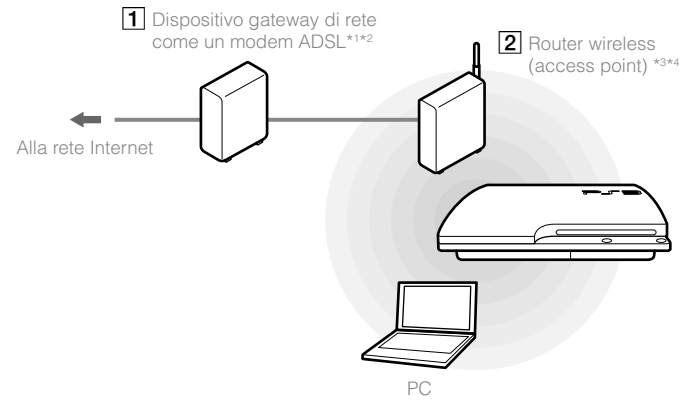

\*1 Il tipo di connessione può variare in base all'ambiente utilizzato. Ad esempio, potrebbe non essere possibile collegare cavi Ethernet direttamente alla presa di rete nelle unità di condominio dove sono stati preinstallati ingressi LAN. Per l'utilizzo di questo ambiente di rete non è necessario un dispositivo gateway di rete.

\*2 Si sconsiglia l'utilizzo di una connessione Internet remota.

\*3 Un router è un dispositivo che permette di connettere più dispositivi a una stessa linea Internet. Un router è necessario quando vengono connessi a Internet nello stesso momento un PC e il sistema PS3™ mediante un'unica connessione Internet. Il router non è necessario se il modem ADSL, via cavo o qualsiasi altro dispositivo di rete in utilizzo, ha la funzionalità di router integrata.



\*4 Un router wireless è un dispositivo che attribuisce al router funzionalità di access point.

## Regolare le impostazioni di rete (via cavo)

- 1 Collegare al sistema un cavo Ethernet (venduto separatamente).
- 2 Selezionare  (Impostazioni) →  (Impostazioni di rete) → [Impostazioni della connessione Internet], quindi premere il tasto .

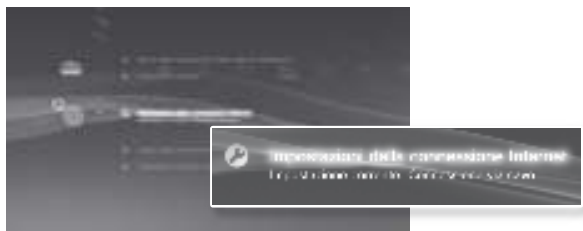
Viene visualizzato un messaggio che annuncia che la connessione Internet verrà interrotta.





- 3 Selezionare [Sì], quindi premere il tasto .
- 4 Selezionare [Tipiche], quindi premere il tasto .

Le impostazioni di base vengono regolate automaticamente e viene visualizzato un elenco delle impostazioni. Se l'elenco non viene visualizzato, è necessario regolare le impostazioni personalizzate. Per regolare le impostazioni personalizzate, fare riferimento alle istruzioni fornite dal provider di servizi Internet (→ pag. 31).

- 5 Eseguire il test della connessione Internet.



Se la connessione avviene correttamente, è possibile collegarsi a Internet.

## Regolare le impostazioni di rete (wireless)

- 1 Controllare che al sistema non sia collegato un cavo Ethernet.
- 2 Selezionare  (Impostazioni) →  (Impostazioni di rete) → [Impostazioni della connessione Internet], quindi premere il tasto .

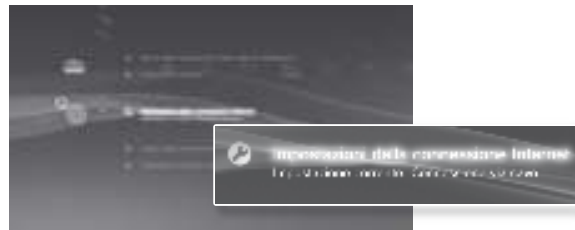
Viene visualizzato un messaggio che annuncia che la connessione Internet verrà interrotta.



- 3 Selezionare [Sì], quindi premere il tasto .
  - 4 Selezionare [Tipiche], quindi premere il tasto .
- Le impostazioni di base sono regolate automaticamente.
- 5 Selezionare [Wireless], quindi premere il tasto .

# Regolare le impostazioni di rete

## 6 Regolare le impostazioni LAN wireless.

Selezionare l'access point che si desidera utilizzare. Solitamente si seleziona [Scandisci], così da poter scegliere un access point all'interno dell'area di ricezione del sistema.

<b>Scandisci</b>	Consente al sistema di ricercare un punto di accesso vicino. Selezionare l'access point che si desidera utilizzare.
<b>Inserisci manualmente</b>	Consente di specificare l'access point inserendo manualmente l'SSID.
<b>Automatiche</b>	Consente di utilizzare la funzione di impostazione automatica del punto di accesso. È possibile seguire le istruzioni sullo schermo per completare automaticamente le impostazioni necessarie.  <b>AOSS™</b> A OSS Buffalo, Inc.

## 7 Modificare le impostazioni di sicurezza della rete wireless.

Inserire una chiave crittografica per il punto di accesso. Se si seleziona [Automatiche] al punto 6, questa schermata non viene visualizzata.

<b>Nessuna</b>	Consente di non impostare la chiave crittografica.
<b>WEP</b>	Consente di inserire la chiave crittografica. Il campo della chiave crittografica visualizza un asterisco (*) per ogni carattere inserito.
<b>WPA-PSK/ WPA2-PSK</b>	



## 8 Verificare le impostazioni.

Viene visualizzato un elenco delle impostazioni. Se l'elenco non viene visualizzato, è necessario regolare le impostazioni personalizzate. Per regolare le impostazioni personalizzate, fare riferimento alle istruzioni fornite dal provider di servizi Internet (•► pag. 31).

## 9 Eseguire il test della connessione Internet.

Se la connessione avviene correttamente, è possibile collegarsi a Internet.

### Note

- SSID e le chiavi WEP/WPA sono tipi di informazioni di sicurezza necessarie per la connessione a un access point. Se non si possiedono queste informazioni, contattare il personale che ha impostato o che effettua la manutenzione dell'access point.
- A seconda dell'access point utilizzato, potrebbe essere necessario l'indirizzo MAC per il sistema PS3™ per connettersi a Internet. È possibile trovare l'indirizzo MAC per il sistema PS3™ andando su  (Impostazioni) ►  (Impostazioni del sistema) ► [Informazioni sul sistema].
- Quando si effettua la connessione a Internet wireless, potrebbero verificarsi interferenze nel segnale a seconda delle condizioni di utilizzo dei dispositivi di rete wireless. Se la velocità di trasferimento dei dati Internet diminuisce o se il controller wireless non funziona correttamente, provare a utilizzare una connessione Internet via cavo.

## Regolare le impostazioni personalizzate

In certi ambienti di rete, potrebbe non essere possibile regolare automaticamente alcune impostazioni selezionando [Tipiche]. Per regolare le impostazioni personalizzate, fare riferimento alle informazioni riportate di seguito e seguire le istruzioni sullo schermo.

### Modalità di funzionamento Ethernet

Consente di specificare la velocità di trasferimento dati e il metodo di funzionamento Ethernet. Solitamente si seleziona [Rilevamento automatico].

### Impostazione dell'indirizzo IP

Consente di specificare il metodo per ottenere un indirizzo IP quando si effettua la connessione a Internet. Il metodo varia a seconda del provider di servizi Internet utilizzato.

<b>Automatica</b>	Consente di utilizzare l'indirizzo IP assegnato dal server DHCP.
<b>Manuale</b>	Consente di inserire l'indirizzo IP manualmente.
<b>PPPoE</b>	Consente la connessione a Internet mediante PPPoE. Immettere il nome utente e la password forniti dal provider di servizi Internet.

### Nome host DHCP

Consente di specificare il nome host del server DHCP. Solitamente si seleziona [Non impostare].

## Impostazione del DNS

Consente di specificare il server DNS. Il metodo varia a seconda del provider di servizi Internet utilizzato.

<b>Automatica</b>	Consente al sistema di acquisire automaticamente l'indirizzo del server DNS.
<b>Manuale</b>	Consente di inserire l'indirizzo del server DNS manualmente. Immettere gli indirizzi IP dei server DNS primario e secondario forniti dal provider di servizi Internet.

### MTU

Consente di specificare il valore MTU utilizzato per la trasmissione dati. Solitamente si seleziona [Automatico].

### Server proxy

Consente di specificare il server proxy da utilizzare. Solitamente si seleziona [Non usare].

### UPnP

Consente di abilitare o disabilitare la funzione UPnP (Universal Plug and Play). Solitamente si seleziona [Abilita].

#### Nota

Se [UPnP] è impostato su [Disabilita], è possibile che la comunicazione online venga limitata quando si utilizzano la funzione di chat vocale/video o le funzioni di comunicazione nei giochi.

# Connessione a Internet

Se le impostazioni di rete sono completate, il sistema PS3™ si connette automaticamente a Internet quando il sistema viene acceso. La connessione resta attiva fino a quando il sistema è acceso.

## Usare il browser per Internet

### 1 Selezionare (Rete) → (Browser per Internet), quindi premere il tasto .



Si aprirà il browser per Internet. Durante il caricamento della pagina viene visualizzata un'icona "occupato".



## Operazioni base del browser per Internet

<b>Tasti direzionali</b>	Portare il cursore su un link.
<b>Levetta destra</b>	Scorrere nella direzione desiderata.
<b>Tasto L1</b>	Tornare alla pagina precedente.
<b>Tasto START</b>	Inserire un indirizzo.
<b>Tasto </b>	Visualizzare / non visualizzare il menu.

## Visualizzare la guida utente

È possibile utilizzare il browser per Internet per visualizzare la guida utente online del sistema PS3™. Selezionare  (Rete) →  (Manuale di istruzioni online), quindi premere il tasto .



### Guida per l'utente online

accessibile da : [eu.playstation.com/manuals](http://eu.playstation.com/manuals)

Questa guida contiene informazioni dettagliate sull'utilizzo del sistema PS3™.

## Creazione di un account PlayStation®Network

Creando un account PlayStation®Network, è possibile comunicare con i propri amici o scaricare giochi e video da  (PlayStation®Store).

Selezionare  (PlayStation®Network) →  (Iscriviti al PlayStation®Network), quindi premere il tasto . Verrà visualizzata la schermata per la creazione dell'account.

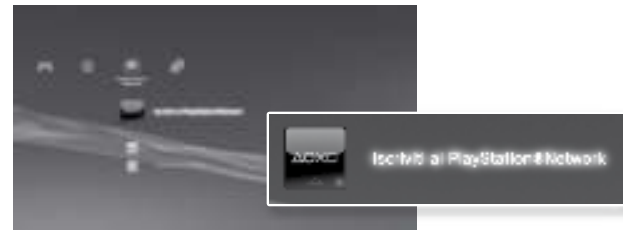

### Note

- Per creare un account, è necessaria una connessione a Internet.
- Il contenuto del servizio PlayStation®Network può variare a seconda della regione.



# Aggiornamenti del sistema PS3™

Aggiornando il software del sistema PS3™ è possibile aggiungere caratteristiche e/o patch di sicurezza. Per usare la versione più nuova del software del sistema, eseguire aggiornamenti frequenti.

## Aggiornamenti del software di sistema

<http://eu.playstation.com/ps3>

Il sito offre le informazioni più recenti sugli aggiornamenti al software del sistema.





Utilizzare i dati dell'aggiornamento per sovrascrivere il software del sistema in uso.

Il software del sistema è aggiornato.

## Avvisi

- Durante l'aggiornamento non spegnere il sistema e non rimuovere il supporto di memoria inserito. Se l'aggiornamento viene annullato prima che sia stato completato, il software di sistema potrebbe essere danneggiato e potrebbe rendersi necessaria l'assistenza tecnica o la sostituzione del sistema stesso.
- Durante l'aggiornamento, il tasto di accensione del sistema e il tasto PS sul controller non sono attivi.
- A seconda del contenuto, potrebbe non essere possibile giocare senza aver prima aggiornato il software del sistema.
- Dopo aver aggiornato il software di sistema non è possibile ritornare a una versione precedente.

## Controllare la versione del software di sistema



È possibile controllare le informazioni sulla versione del sistema selezionando  (Impostazioni) ➔  (Impostazioni del sistema) ➔ [Informazioni sul sistema]. La versione attuale viene visualizzata nel campo [Software di sistema].

## Come eseguire l'aggiornamento

L'aggiornamento può essere eseguito in uno dei modi seguenti.



### Aggiornamento di rete

È possibile eseguire l'aggiornamento scaricando i dati da Internet. Viene automaticamente scaricato l'aggiornamento più recente.

Selezionare  (Impostazioni) ➔  (Aggiornamento del sistema) ➔ [Aggiorna tramite Internet].

### Aggiornamento da supporto di memoria

È possibile eseguire l'aggiornamento utilizzando i dati aggiornati su un'unità flash USB o su un altro supporto.

Selezionare  (Impostazioni) ➔  (Aggiornamento del sistema) ➔ [Aggiorna tramite supporti di memorizzazione].

### Aggiornamento tramite dischi

I dati aggiornati possono essere anche presenti in alcuni dischi di gioco o di altro tipo. Quando si riproduce un disco contenente dati di aggiornamento, viene visualizzata una schermata che guida nel processo di aggiornamento.

#### Nota

Se non è possibile eseguire l'aggiornamento in nessuna delle modalità sopra descritte, contattare il servizio locale di assistenza clienti (l'elenco è riportato nei manuali del software PlayStation®3).

# Usare la tastiera a schermo

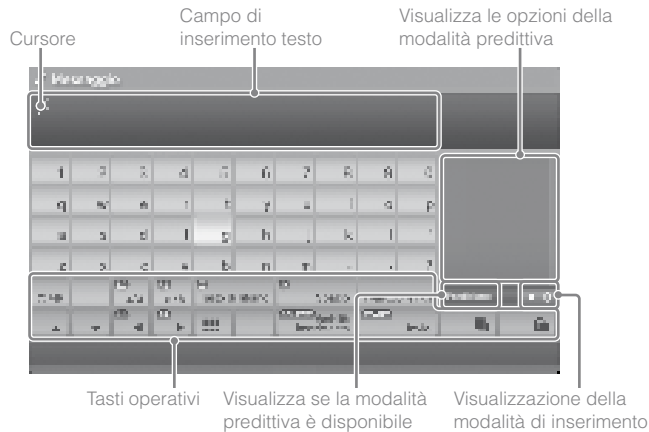

## Immissione del testo

Nei seguenti passaggi è spiegato come immettere il testo, utilizzando come esempio la parola "fun".

### 1 Selezionare [f] sulla tastiera, quindi premere il tasto ⊗.

Ripetere questo passaggio per i caratteri [u] e [n].

### 2 Selezionare [Invio], quindi premere il tasto ⊗.

I caratteri immessi vengono confermati.

### 3 Selezionare [Invio], quindi premere di nuovo il tasto ⊗.

Il testo viene immesso e la tastiera si chiude.

## Note

- Per informazioni dettagliate sull'uso della tastiera su schermo, consultare la guida per l'utente online (accessibile da : [eu.playstation.com/manuals](http://eu.playstation.com/manuals)).
- È possibile immettere il testo anche utilizzando una tastiera USB o una tastiera Bluetooth® compatibile (entrambe vendute separatamente). Quando è visualizzata la tastiera su schermo, premere un tasto sulla tastiera collegata per iniziare a immettere il testo.

## Elenco dei tasti



I tasti visualizzati variano a seconda della modalità di inserimento e di altre condizioni.

Tasti	Spiegazione
	Inserisce un'interruzione di riga
	Muove il cursore
	Cancella il carattere alla sinistra del cursore
	Inserisce uno spazio
	Cambia la modalità di inserimento
	Conferma i caratteri digitati, quindi chiude la tastiera
	Passa alla mini tastiera
	Consente di inserire un simbolo o un emoticon
	Cambia il tipo di caratteri da immettere
	Copia o incolla parti di testo

# Filtro contenuti

Il sistema PS3™ comprende una funzione di filtro contenuti. È possibile utilizzare questa funzione per impostare una password e limitare la riproduzione di contenuti soggetti a restrizioni da parte del livello del filtro contenuti (giochi, video e altri contenuti). Impostando il livello del filtro contenuti sul sistema, è possibile impedire ai bambini la riproduzione di contenuti sottoposti a restrizione.

## Modifica delle impostazioni di sicurezza

È possibile impostare un livello di filtro contenuti per i giochi, per i dischi Blu-ray o per altri contenuti in  (Impostazioni) ➔  (Impostazioni di sicurezza).

Per modificare le impostazioni del filtro contenuti è necessaria una password. È possibile impostare una password in  (Impostazioni di sicurezza) ➔ [Modifica password]. La password viene configurata su "0000" nelle impostazioni predefinite.

## Livelli del filtro contenuti per i giochi

È possibile impostare il livello del filtro contenuti per i giochi in  (Impostazioni di sicurezza) ➔ [Filtro contenuti]. Scegliere tra [Disattiva] o tra uno degli 11 livelli.

<b>Disattiva</b>	Riproduce tutti i contenuti indipendentemente dal livello del filtro contenuti.
<b>11-1</b>	Impostare il livello del filtro contenuti basato sul numero. Minore è il numero inserito, più severa è la restrizione.

La combinazione dei livelli del filtro contenuti del sistema PS3™ e dei contenuti stabilisce se è possibile riprodurre i contenuti. Esempio: se il livello del filtro contenuti del sistema è impostato su [7], sul sistema è possibile riprodurre contenuti con un livello compreso tra [1] e [7].

Consultare il sito <http://www.ps-playsafeonline.com> per ulteriori dettagli.

## Altre impostazioni di sicurezza

In  (Impostazioni di sicurezza), è possibile impostare limitazioni del filtro contenuti su contenuti diversi dai giochi come descritto di seguito.

<b>Filtro contenuti del BD</b>	Durante la riproduzione di un BD con impostazioni del filtro contenuti, consente di limitare la riproduzione in base alla fascia d'età impostata. Minore è il valore impostato, più severa è la restrizione.
<b>Filtro contenuti del DVD</b>	Durante la riproduzione di un DVD con impostazioni del filtro contenuti, consente di limitare la riproduzione in base al livello impostato. Scegliere tra [Disattiva] o tra uno degli otto livelli. Minore è il valore impostato, più severa è la restrizione.
<b>Comando di avvio del browser per Internet</b>	Consente di limitare la possibilità di avviare il browser per Internet mediante una password.

### Nota

Le opzioni del menu delle impostazioni di sicurezza potrebbero variare a seconda della versione del software di sistema in uso. Per informazioni aggiornate, consultare la guida utente online (accessibile da : [eu.playstation.com/manuals](http://eu.playstation.com/manuals)).

# Sostituzione del disco rigido

È possibile sostituire il disco rigido installato nel sistema PS3™.

## ⚠ Attenzione

- Rimuovere e collocare il disco rigido in un luogo lontano dalla portata dei bambini per evitare che piccole parti, ad esempio le viti, possano essere ingerite accidentalmente.
- L'interno del sistema è caldo subito dopo l'uso. Prima di iniziare a rimuovere il disco rigido, far raffreddare il sistema.
- Prestare attenzione durante la rimozione o la manipolazione del coperchio o del disco rigido per evitare lesioni personali.
- Prima di accendere il sistema PS3™, fissare nuovamente il coperchio e il coperchio vano disco fisso. Se questi coperchi non sono stati applicati, ciò potrebbe provocare il riscaldamento del sistema.
- Per fissare o rimuovere le viti, utilizzare un cacciavite a stella adatto. Se la dimensione non corrisponde, è possibile danneggiare le scanalature sulla testa della vite.

## Avvisi

- A seconda del tipo di assistenza prestata, potrebbe essere necessario riformattare il disco rigido utilizzato precedentemente. Assicurarsi di avere effettuato in precedenza il backup dei dati importanti.
- Per facilitare la protezione delle informazioni personali e impedirne l'abuso da parte di altri, cancellare le password di tutti gli account PlayStation®Network e rimuovere il disco rigido prima di consegnare il sistema PS3™ per la riparazione.



## Backup dei dati

È possibile eseguire il backup dei dati salvati sul disco rigido utilizzando uno dei seguenti metodi.

## Avviso

In caso di perdita o danneggiamento del software o dei dati, non sarà possibile ripristinarli o recuperarli. Se per qualche motivo dovessero verificarsi la perdita o il danneggiamento del software o dei dati, oppure fosse necessario formattare il disco fisso durante il periodo di assistenza garantita, potrebbe non essere possibile eseguire il ripristino o la riparazione del software o dei dati stessi. Nota: SCEE non sarà responsabile per qualsivoglia perdita o danneggiamento dei dati, dei file o del software.

## Backup contemporaneo dei dati

È possibile eseguire il backup dei dati salvati sul disco fisso con una sola operazione, utilizzando un dispositivo di memoria di massa USB. Selezionare  (Impostazioni) ➔  (Impostazioni del sistema) ➔ [Utilità di backup] e seguire le istruzioni sullo schermo per eseguire questa operazione.

## Note

- In alcuni casi, potrebbe non essere possibile utilizzare la funzionalità Utilità di backup per eseguire correttamente il backup del sistema. È consigliabile creare un backup di riserva dei file che possono essere spostati o copiati separatamente. Per ulteriori dettagli, consultare la sezione "Backup dei dati selezionati" (➔ pag. 36).
- Per ulteriori informazioni sulla funzionalità Utilità di backup, consultare la guida per l'utente online (accessibile da : [eu.playstation.com/manuals](http://eu.playstation.com/manuals)).

## Backup dei dati selezionati

I seguenti tipi di file, salvati sul disco rigido del sistema, possono essere copiati o spostati su un dispositivo USB. Selezionare il file, premere il tasto , quindi selezionare [Copia] o [Sposta] dal menu opzioni. Per alcuni file video, potrebbe essere necessario selezionare [Effettua backup].

Tipo di file	Destinazione di backup
Dati salvati dai giochi; file video, musicali o foto	Dispositivo di memorizzazione di massa USB (unità flash USB, ecc.)

#### Note

- Alcuni dati non possono essere copiati, spostati o salvati come backup.
- Utilizzando un lettore/scrittore di schede di memoria (tipo di connettore USB, venduto separatamente) è possibile effettuare il backup dei file salvati sul disco fisso nei supporti di memorizzazione come un Memory Stick™ oppure una SD Memory Card.

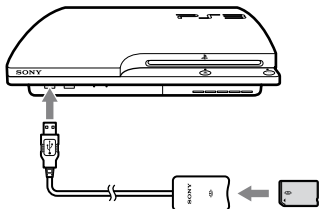

## Rimozione del disco rigido

### ⚠ Attenzione

- Per motivi di sicurezza, spegnere e scollegare il sistema prima di rimuovere il disco fisso.
- Il sistema potrebbe non essere stabile in posizione capovolta. Prestare attenzione a non ferirsi durante la rimozione della vite.

## 1 Premere il tasto di accensione per spegnere il sistema.

La spia di accensione si illumina in rosso e il sistema entra in modalità standby.

## 2 Scollegare il cavo di alimentazione AC e staccare gli altri cavi dal sistema.

Per ragioni di sicurezza, rimuovere la spina del cavo di alimentazione AC dalla presa elettrica, quindi scollegare gli altri cavi.

## 3 Posizionare il sistema capovolto su un panno morbido e asciutto, quindi aprire il coprivate.

Utilizzare la tacca sotto il coprivate per sollevare il coperchio. Quindi, ruotare il coprivate come illustrato nella figura. Se il coprivate non si solleva facilmente, inserire nella tacca un utensile, ad esempio un cacciavite piatto, e sollevare delicatamente il coprivate.

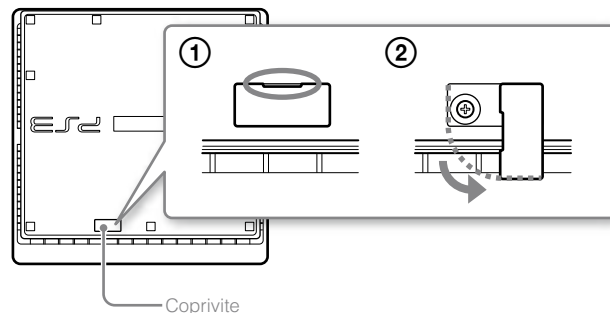

## Sostituzione del disco rigido

### 4 Rimuovere la vite che fissa il disco rigido, quindi rimuovere il coperchio del vano disco rigido.

- 1 Rimuovere la vite blu con un cacciavite a croce adatto.
- 2 Fare scorrere il coperchio del vano disco rigido verso sinistra e rimuoverlo.

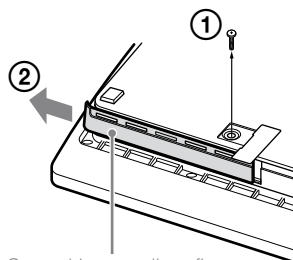

Coperchio vano disco fisso

### 5 Togliere il disco rigido.

Tirare la maniglia verso l'alto ed estrarre il disco rigido dal sistema.

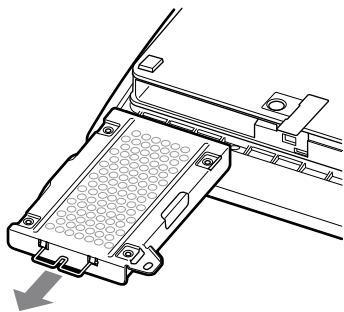

#### Avvisi

Il disco rigido è una parte delicata dell'apparecchio, pertanto deve essere sempre maneggiato con cura. Per evitare la perdita o il danneggiamento dei dati o del software o danni al disco rigido, seguire attentamente le precauzioni elencate sotto:

- Non lanciare o lasciare cadere il sistema o il disco fisso né esporre il dispositivo a vibrazioni intense o a forti urti.
- Evitare che liquidi o piccole particelle penetrino nel sistema o nel disco rigido.
- Non toccare i connettori, né inserirvi oggetti estranei.
- Non collocare il sistema o il disco rigido vicino a campi magnetici come quelli generati da calamite o altoparlanti. Inoltre, non collocare dispositivi vicino al disco rigido che potrebbero essere sensibili a forze magnetiche (quali orologi da polso o schede magnetiche).
- Non collocare oggetti pesanti sul disco rigido.
- Quando si manipola il disco rigido, tenerlo afferrandolo solo dai bordi o dal telaio metallico.
- Il disco rigido è sensibile all'elettricità statica. Assicurarsi che il disco rigido venga maneggiato correttamente durante l'installazione.
- Riporlo in un ambiente asciutto e fresco.

### Sostituzione del disco rigido

#### ⚠ Attenzione

Per motivi di sicurezza, spegnere e scollegare il sistema prima di sostituire il disco fisso.

Durante la sostituzione del disco rigido, seguire la procedura sotto per rimuovere il telaio metallico.

## 1 Rimuovere le viti (4) utilizzando un cacciavite a stella.

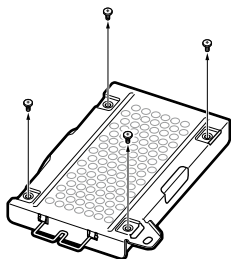

## 2 Tenere il disco rigido per i lati e capovolgerlo.

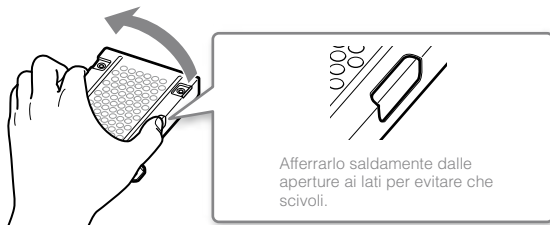

## 3 Togliere il disco rigido dal telaio metallico.

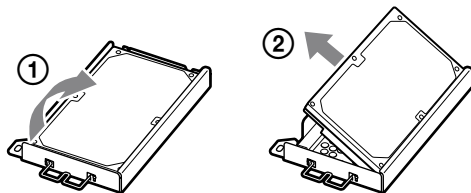

## 4 Collocare il nuovo disco rigido sul telaio metallico del disco rigido del sistema PS3™, quindi fissarlo utilizzando le viti (4).

Non stringere eccessivamente le viti.

## 5 Installare il disco rigido nel sistema.

Fare riferimento alle istruzioni in "Rimozione del disco rigido" (→ pag. 37) e seguire le indicazioni nell'ordine inverso quando si effettua l'installazione. Inserire completamente il disco rigido nell'apposito vano.

## 6 Reinstallare il software di sistema.

Dopo aver sostituito il disco rigido, reinstallare il software di sistema (→ pag. 40).

### Dischi rigidi di sostituzione

È possibile utilizzare dischi rigidi dei seguenti tipi con il sistema PS3™.

<b>Dimensioni</b>	2,5 pollici (tipo interno)*1
<b>Formato interfaccia</b>	ATA seriale*2

\*1 Non è garantito il corretto funzionamento per tutti i modelli.

\*2 L'ATA parallelo non è supportato.

#### Nota

Qualora il coperchio del vano disco rigido, il coperchietto, le viti o il telaio in metallo andassero perduti, per la disponibilità delle parti di ricambio contattare la linea di assistenza clienti (vedere la copertina posteriore del manuale).

# Sostituzione del disco rigido

## Reinstallazione del software di sistema

Se il software di sistema non si avvia quando viene acceso il sistema (come ad esempio quando il disco fisso è stato sostituito), sul sistema viene visualizzata una schermata come quella indicata di seguito. In questo caso, reinstallare il software di sistema utilizzando i dati scaricati più di recente.

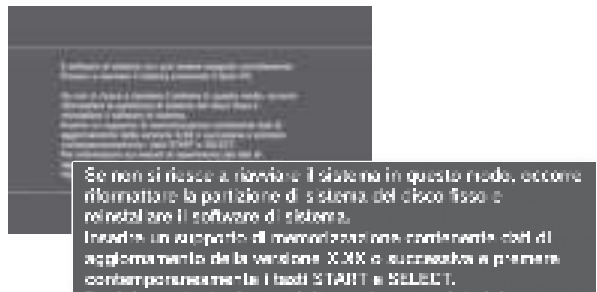

## Scaricamento dei dati di aggiornamento del software di sistema

Utilizzando un computer con accesso a Internet, scaricare i dati aggiornati del software di sistema dal sito Web indicato sotto.

Seguire le istruzioni disponibili nel sito Web per copiare i dati aggiornati dal PC al supporto di memorizzazione.

<http://eu.playstation.com/ps3>

## Note

- Utilizzare la versione più recente dei dati aggiornati disponibile sul sito Web. Non è possibile reinstallare il software di sistema con una versione precedente alla versione del software di sistema utilizzata precedentemente. Se i dati di aggiornamento appropriati per il sistema non sono disponibili nel sito Web, contattare il numero del Servizio Assistenza Clienti locale (vedere la copertina posteriore del manuale).
- Se si possiede un disco di gioco o altri dischi che contengono dati aggiornati, dovrebbe essere possibile utilizzare tale disco per reinstallare il software del sistema. Inserendo il disco nel sistema PS3™ e seguendo le istruzioni indicate sullo schermo, è possibile verificare se i dati aggiornati possono essere utilizzati.
- Se non si ha la possibilità di accedere a Internet dal computer, contattare il numero del Servizio Assistenza Clienti locale (vedere la copertina posteriore del manuale).

## Installazione del software di sistema

Accendere il sistema PS3™, quindi inserire il supporto di memorizzazione contenente i dati aggiornati. Per reinstallare il software di sistema, attenersi alle istruzioni a video.

## Avvisi



- Non spegnere il sistema né rimuovere il supporto di memorizzazione durante l'installazione. Se l'installazione viene annullata prima del completamento, il software di sistema può risultare danneggiato e potrebbe essere necessario riparare o cambiare il sistema.
- Durante l'installazione il tasto di accensione sul sistema e il tasto PS sul controller wireless non sono attivi.



## Ripristino dei dati sottoposti a backup

È possibile ripristinare i dati sottoposti a backup utilizzando uno dei seguenti metodi.

## Ripristino contemporaneo dei dati

È possibile ripristinare contemporaneamente i dati di backup, selezionando  (Impostazioni) ➔  (Impostazioni del sistema) ➔ [Utilità di backup]. Collegare il dispositivo di memorizzazione USB contenente i dati di backup e seguire le istruzioni sullo schermo per eseguire questa operazione.

### Note

- In alcuni casi, potrebbe non essere possibile utilizzare la funzionalità Utilità di backup per ripristinare correttamente i dati.
- Per ulteriori informazioni sulla funzionalità Utilità di backup, consultare la guida per l'utente online (accessibile da : [eu.playstation.com/manuals](http://eu.playstation.com/manuals)).

## Ripristino dei dati selezionati

È possibile ripristinare manualmente i file utilizzando il menu opzioni per il file. Collegare il dispositivo di memorizzazione USB contenente il file, selezionare il file da ripristinare e premere il tasto . Selezionare [Copia] o [Sposta] dal menu opzioni.

### Nota



Alcuni dati non possono essere copiati, spostati o salvati come backup.

# Ripristino del sistema PS3™

## Avvisi



- Quando si ripristinano le impostazioni predefinite o il sistema PS3™, non è possibile annullare le modifiche apportate alle impostazioni. La responsabilità per perdita o corruzione dei dati è assunta dall'utente.
- Non spegnere il sistema PS3™ durante questa operazione. Se l'operazione viene annullata prima del completamento, il software di sistema può risultare danneggiato e potrebbe essere necessario riparare o cambiare il sistema.
- Durante questa operazione il tasto di accensione situato sulla parte anteriore del sistema e il tasto PS sul controller wireless non sono attivi.
- Non è possibile utilizzare questa funzione per ripristinare una versione precedente del software di sistema.

## Ripristino delle impostazioni predefinite

È possibile ripristinare le impostazioni predefinite di  (Impostazioni) selezionando  (Impostazioni) →  (Impostazioni del sistema) → [Ripristina le impostazioni predefinite].

Una volta completata l'operazione e riavviato il sistema, viene visualizzata la schermata di configurazione iniziale. Seguire le istruzioni sullo schermo per eseguire la configurazione iniziale del software di sistema (↔ pag. 15).

## Eliminazione dei dati sull'unità disco rigido

È possibile eliminare tutti i dati sul disco rigido del sistema e ripristinare le impostazioni predefinite di  (Impostazioni) selezionando  (Impostazioni) →  (Impostazioni del sistema) → [Ripristina il sistema PS3™].

È possibile accorciare il tempo richiesto per l'operazione selezionando [Formattazione rapida] dall'elenco delle opzioni di formattazione del disco rigido. Si consiglia di selezionare [Formattazione completa] quando si formatta un disco rigido contenente dati importanti o delicati.

Una volta completata l'operazione e riavviato il sistema, viene visualizzata la schermata di configurazione iniziale. Seguire le istruzioni sullo schermo per eseguire la configurazione iniziale del software di sistema (↔ pag. 15).

## Prima dello smaltimento o del trasferimento del sistema PS3™

Prima di smaltire il sistema PS3™ o di consegnare il sistema PS3™ a terzi per qualsiasi motivo, compresa la restituzione (nei limiti consentiti), seguire le istruzioni in "Eliminazione dei dati sull'unità disco rigido" e selezionare [Formattazione completa] per eliminare tutti i dati sul sistema PS3™. In questo modo è possibile impedire l'accesso non autorizzato o l'utilizzo della carta di credito o di altri dettagli personali.

## Avviso

SCEE non può essere ritenuta responsabile per danni diretti e indiretti, consequenziali o speciali, compresi eventuali danni derivanti dall'accesso non autorizzato o dall'uso dei dati.



Uno di questi simboli, presenti su prodotti elettronici, relative confezioni o batterie, indica che il prodotto elettronico o le batterie non devono essere smaltiti come un normale rifiuto domestico in Europa. Per garantire il trattamento corretto del prodotto e delle batterie, smaltirli secondo le leggi in vigore a livello locale oppure secondo le indicazioni per lo smaltimento di apparecchi elettrici e batterie. In questo modo, è possibile preservare le risorse naturali e migliorare gli standard di protezione dell'ambiente per quanto riguarda il trattamento e lo smaltimento di rifiuti elettrici.

È possibile che le batterie riportino questo simbolo insieme ad altri simboli chimici. I simboli chimici del mercurio (Hg) o del piombo (Pb) saranno riportati se la batteria contiene mercurio in percentuale superiore allo 0,0005% o piombo in percentuale superiore allo 0,004%.

Questo prodotto contiene una batteria incorporata che, per motivi di sicurezza, prestazioni o integrità dei dati, non può essere rimossa. La sostituzione della batteria, normalmente non richiesta nel ciclo di vita del prodotto, deve essere eseguita solo da personale di assistenza qualificato. Per un corretto smaltimento della batteria, il prodotto va trattato come rifiuto elettrico.

# Prima di rivolgersi all'assistenza

In caso di problemi durante l'utilizzo del sistema PS3™, leggere questa sezione. Qualora i problemi dovessero persistere, contattare l'assistenza clienti PlayStation® appropriata, indicata in tutti i manuali software per PlayStation®3.

## Alimentazione

### Il sistema non si accende.

- ➔ Verificare che il cavo di alimentazione AC sia inserito in modo saldo nel sistema e nella presa elettrica.

## Immagini



### Le immagini non vengono visualizzate sullo schermo del televisore.

- ➔ Verificare che il cavo sia inserito in modo saldo. Provare a scollegare il cavo dal sistema PS3™ oppure dal televisore, quindi ricollegarlo.
- ➔ Ci potrebbe essere un problema con il cavo AV in uso. Provare a utilizzare un altro cavo compatibile con il sistema PS3™.
- ➔ Regolare l'ingresso video sul televisore in modo da adattarlo al connettore di ingresso utilizzato per effettuare il collegamento al sistema PS3™.
- ➔ Se le impostazioni dell'uscita video del sistema non corrispondono a quelle del cavo o del televisore in uso, le immagini potrebbero non essere visibili. Se il contenuto dello schermo scompare, spegnere il sistema. Dopo aver collegato solo il sistema e il televisore, premere il tasto di accensione del sistema per più di 5 secondi, in modo da riaccenderlo. Le impostazioni dell'uscita video vengono automaticamente reimpostate alla risoluzione SD (Standard Definition).

### L'immagine è distorta.

- ➔ Controllare che il cavo sia inserito in modo saldo. Provare a scollegare il cavo dal sistema PS3™ oppure dal televisore, quindi ricollegarlo.

### Il Blu-ray Disc (BD) o il DVD non può essere riprodotto o l'immagine è distorta.



- ➔ Per l'output del contenuto di un DVD o di software in formato PlayStation®3 con risoluzione SD (Standard Definition), è consentita solo la riproduzione di dischi registrati nello standard PAL.
- ➔ Se il sistema è collegato a un videoregistratore, la codifica per la protezione da copia su alcuni BD e DVD può provocare la distorsione delle immagini, oppure schiarire o scurire l'immagine. In questi casi, collegare il sistema direttamente al televisore. Un'occorrenza simile può verificarsi se si utilizza un'unità combinata televisore/videoregistratore.
- ➔ Se il BD o il DVD non rispetta il codice di regione impostato nel sistema, la riproduzione non è consentita. Per i dettagli, vedere "Codici di regione" (➔ pag. 51).
- ➔ Alcuni DVD sono preimpostati con restrizioni di sicurezza per i bambini. Inserire la password impostata in  (Impostazioni di sicurezza) per aumentare temporaneamente le restrizioni per i bambini.
- ➔ Se si registra il contenuto video su supporti DVD-R, DVD-RW, DVD+R o DVD+RW utilizzando un dispositivo quale un registratore di DVD, è necessario finalizzare il supporto prima della riproduzione sul sistema PS3™. Per finalizzare il supporto, utilizzare il dispositivo di registrazione.
- ➔ Alcuni Blu-ray Disc sono preimpostati con restrizioni di sicurezza per i bambini. Per modificare le restrizioni per i bambini, inserire la password impostata in  (Impostazioni di sicurezza).
- ➔ Il Blu-ray Disc potrebbe essere bloccato. Inserire la password impostata al momento della creazione del disco.

- ➔ Consultare anche le note nella sezione "Dischi riproducibili" (➔ pag. 51).

### Alcuni BD non possono essere riprodotti.

- ➔ Per riprodurre video in formato BD disponibili in commercio, può essere necessario rinnovare la chiave di crittografia dell'AACS (Advanced Access Control System). La chiave di crittografia può essere rinnovata all'aggiornamento del software di sistema.

### Le dimensioni dell'immagine video e dello schermo del televisore non corrispondono.

- ➔ Le impostazioni del televisore collegato e le impostazioni di uscita video del sistema non corrispondono. Controllare quanto segue:
  - Verificare che le impostazioni del sistema sotto  (Impostazioni) ➔  (Impostazioni di visualizzazione) ➔ [Impostazioni dell'uscita video] siano corrette.
  - Controllare che le impostazioni del televisore siano corrette. Per ulteriori informazioni, fare riferimento alle istruzioni in dotazione con il televisore.
- ➔ Per alcuni tipi di contenuto video non è possibile cambiare la dimensione dello schermo.



### Il colore dello schermo non sembra essere appropriato.

- ➔ Se configurato secondo l'impostazione predefinita, il colore dello sfondo cambia al trascorrere di ore, giorni e mesi.

## Audio

### Non viene riprodotto alcun suono.

- ➔ Verificare che la funzione di disattivazione dell'audio sul televisore e sui diffusori non sia attivata. Verificare anche l'adeguatezza del livello di volume.

- ➔ Se viene collegato un dispositivo audio, verificare le impostazioni del dispositivo. Per ulteriori informazioni, fare riferimento alle istruzioni in dotazione con il dispositivo audio.
- ➔ Ci potrebbe essere un problema con il cavo AV in uso. Provare a utilizzare un altro cavo compatibile con il sistema PS3™.
- ➔ Alcuni tipi di software non supportano l'uscita audio digitale.
- ➔ Se le impostazioni di uscita audio del sistema non corrispondono al cavo o al dispositivo in uso, il sistema potrebbe non riprodurre l'audio. Verificare che le impostazioni del sistema sotto  (Impostazioni) ➔  (Impostazioni dell'audio) ➔ [Impostazioni di uscita audio] siano corrette.
- ➔ Alcuni tipi di contenuto che supportano Dolby Digital, DTS e altri formati non possono generare l'audio da tutti i canali.

### I file musicali non vengono riprodotti.





- ➔ I metodi di riproduzione potrebbero non essere utilizzabili per alcuni file musicali distribuiti tramite Internet. In questo caso, potrebbe non essere possibile riprodurre il contenuto sul sistema PS3™.

## Rete



### Non è possibile stabilire un collegamento alla rete.

- ➔ Se si utilizza un cavo di collegamento, controllare che il cavo Ethernet sia collegato in modo saldo.
- ➔ Controllare che le impostazioni della rete siano corrette. Fare riferimento alle istruzioni fornite dal provider di servizi Internet o nel manuale del software per configurare correttamente la rete.

### **Viene visualizzato il messaggio [Si è verificato un errore durante la comunicazione con il server. Errore di DNS. (80710102)] durante il test della connessione Internet.**

- ➔ Se si collega il sistema a un modem privo della funzionalità di router (modem bridge), è possibile che sia necessario configurare le impostazioni PPPoE. Selezionare  (Impostazioni) ➔  (Impostazioni di rete) ➔ [Impostazioni della connessione Internet] ➔ [Personalizzate] per avviare la configurazione della connessione Internet. Continuare a regolare le impostazioni fin quando non viene visualizzata la schermata di impostazione dell'indirizzo IP. Selezionare [PPPoE], quindi immettere nome utente e password forniti dal provider di servizi Internet.
- ➔ Se si collega il sistema a un router, completare prima le impostazioni iniziali sul router. Dopo aver completato le impostazioni sul router, regolare di nuovo le impostazioni di rete: selezionare  (Impostazioni) ➔  (Impostazioni di rete) ➔ [Impostazioni della connessione Internet] ➔ [Tipiche]. Per ulteriori informazioni sulle impostazioni del router, fare riferimento alle istruzioni in dotazione con il router.

### **Viene visualizzato il messaggio [Tempo esaurito per il reperimento dell'indirizzo IP.] durante il test della connessione Internet.**

- ➔ Se si scollega il cavo Ethernet utilizzato per la connessione a un dispositivo, come un PC, e poi il cavo viene ricollegato al sistema, è necessario riavviare sia il sistema sia il modem. Dopo aver riavviato entrambi i dispositivi, aggiornare le impostazioni di rete: selezionare  (Impostazioni) ➔  (Impostazioni di rete) ➔ [Impostazioni della connessione Internet] ➔ [Tipiche]. Per ulteriori informazioni sul riavvio del modem, fare riferimento alle istruzioni in dotazione con il modem.
- ➔ Se si utilizza una connessione wireless, è possibile che la chiave WEP sia errata. Verificare che la chiave WEP a disposizione sia corretta e immetterla di nuovo.

### **Viene visualizzato il messaggio [Il nome utente o la password PPPoE non sono corretti.] durante il test della connessione Internet.**

- ➔ Immettere il nome utente e la password corretti per PPPoE. Se non si conoscono il nome utente e la password, contattare il provider di servizi Internet.

### **La pagina Web non viene visualizzata correttamente.**

- ➔ Alcuni contenuti, come quelli che richiedono un software specifico, potrebbero non essere visualizzati correttamente in determinate pagine Web.

## Dischi e dispositivi USB

### **Il sistema non riconosce il disco.**

- ➔ Rimuovere il disco e inserirlo di nuovo.
- ➔ Se il disco dispone di un'etichetta, inserirlo con il lato dell'etichetta rivolto verso l'alto.
- ➔ Verificare che il disco non sia graffiato o sporco. Se è sporco, pulirlo con un panno morbido.
- ➔ Consultare anche le note nella sezione "Dischi riproducibili" (➔ pag. 51).

### **Non è possibile rimuovere il disco.**

- ➔ Premere il tasto di espulsione per 10 o più secondi per estrarre il disco. Dopo aver rimosso e prima di reinserire un disco nel sistema, spegnere il sistema, quindi riaccenderlo per ripristinarne l'uso.

### **Il sistema non riconosce la periferica USB, oppure la periferica USB non funziona correttamente.**

- ➔ Controllare che la periferica sia inserita correttamente.

- ➔ Il dispositivo collegato potrebbe non essere utilizzabile con il sistema.
- ➔ Provare ad utilizzare un connettore USB diverso sul sistema PS3™. Potrebbe non essere possibile riconoscere il dispositivo a causa della combinazione dei connettori USB in uso.
- ➔ In alcuni casi, il sistema potrebbe non riconoscere il dispositivo se si utilizza un hub USB esterno e se viene collegato un numero di dispositivi superiore a quello stabilito. Rimuovere i dispositivi non utilizzati.

---

**Quando si collega un dispositivo USB, viene visualizzato il messaggio [È stato collegato un dispositivo USB sconosciuto].**

- ➔ Il dispositivo collegato potrebbe non essere compatibile con il sistema o con l'applicazione software.
- ➔ Il dispositivo potrebbe essere compatibile solo con software specifici. Utilizzare un software compatibile con il dispositivo.
- ➔ Potrebbero esserci troppi hub USB collegati. Rimuovere un hub USB.

## Controller wireless

---

**Il controller wireless non funziona.**

- ➔ Quando si utilizza il controller wireless, è necessario effettuare il pairing con il sistema e assegnare un numero di controller. Con il sistema acceso (la spia di accensione è verde fisso), collegare il sistema e il controller utilizzando il cavo USB, quindi premere il tasto PS sul controller.
- ➔ Il numero del controller potrebbe essere stato cancellato. Premere il tasto PS sul controller per riassegnare il numero.
- ➔ Con alcuni componenti software, potrebbe essere necessario utilizzare un numero di controller specifico. Fare riferimento al manuale del software in uso.

- ➔ Verificare il livello di carica della batteria del controller wireless. Non è possibile utilizzare il controller nella modalità wireless se la batteria è scarica. Caricare la batteria collegando il controller al sistema mediante il cavo USB.
- ➔ Se non è possibile utilizzare il controller anche dopo le verifiche indicate, provare a resettare il controller wireless premendo il tasto reset nella parte posteriore del controller con un oggetto a punta fine, ad esempio una penna.







---

**Il controller wireless funziona in modo anomalo.**

- ➔ Resettare il controller wireless premendo il tasto reset sul retro del controller con un oggetto appuntito come una penna.

---

**Il controller wireless non vibra.**

- ➔ Selezionare  (Impostazioni) ➔  (Impostazioni degli accessori) ➔ [Funzione di vibrazione del controller], quindi provare a impostare [Funzione di vibrazione] su [Attiva].
- ➔ Il software potrebbe non supportare la funzione di vibrazione. Fare riferimento al manuale di istruzioni del software. Per software scaricati da  (PlayStation®Store), fare riferimento alle informazioni sulla compatibilità incluse nella descrizione online del software.

---

**Il tempo di risposta alle operazioni dei pulsanti è lento.**

- ➔ La velocità di risposta potrebbe essere lenta su un display LCD oppure sullo schermo del computer. Non si tratta di un problema di funzionamento.

### **La batteria non si carica o non viene caricata completamente.**

- ➔ La batteria viene caricata solo se il sistema è acceso (la spia di accensione è verde fisso).
- ➔ Vedere il paragrafo "Batteria del controller wireless" (➔ pag. 52).

### **La carica della batteria non dura a lungo.**

- ➔ La batteria potrebbe essere esausta. La durata della batteria diminuisce gradualmente con l'uso ripetuto e il trascorrere del tempo. Vedere il paragrafo "Batteria del controller wireless" (➔ pag 52).

### **Col tempo il controller wireless perde la sua carica anche se non viene utilizzato.**

- ➔ La batteria del controller si scarica lentamente anche se il controller non viene utilizzato. Si consiglia di caricare spesso il controller.



## Altri problemi

---

### **Il sistema emette rumori.**

- ➔ Quando si utilizza il sistema in un ambiente in cui si potrebbero verificare surriscaldamenti, come ad esempio in un cabinet AV chiuso, su un tappeto, su un cuscino o in prossimità di una parete (a meno di 10 cm dal muro), la ventola interna ruoterà rapidamente per ridurre la temperatura del sistema e questo potrebbe generare un aumento del rumore. Spostare il sistema in una posizione dove sia una buona ventilazione.
- ➔ Il rumore del disco potrebbe essere più alto del normale in determinate condizioni d'uso del disco, ad esempio durante la copia di un CD audio sul disco rigido o l'avvio del software da un disco. Inoltre, alcuni componenti software possono causare un rumore del disco superiore agli altri.



### **È stata dimenticata la password per le impostazioni di sicurezza.**

- ➔ Se si ripristina il sistema utilizzando  (Impostazioni) ➔  (Impostazioni del sistema) ➔ [Ripristina le impostazioni predefinite], la password tornerà ad essere "0000". Tuttavia, verranno resettate anche tutte le altre impostazioni, oltre alla password. Una volta resettate le impostazioni, non è possibile recuperarle.

### **Il sistema è caldo al tatto.**

- ➔ Il sistema può riscaldarsi quando è in uso o acceso. Non si tratta di un problema di funzionamento.

### **Lo schermo si blocca durante il gioco.**

- ➔ Verificare che il disco non sia graffiato o sporco. Se è sporco, pulirlo con un panno morbido.
- ➔ Se sono installati dati di gioco per il software in formato PlayStation®3, provare ad eliminare i dati di gioco e a installare nuovamente il software. Selezionare  (Gioco) ➔  (Utilità dei dati di gioco), premere il tasto , e poi eliminare i dati di gioco nel menu delle opzioni. In seguito, installare nuovamente il software in formato PlayStation®3. Attenzione a non eliminare i dati salvati del gioco.

### **La schermata è congelata. Il sistema non funziona.**

- ➔ Scollegare tutti gli accessori come i dispositivi USB e riavviare il sistema. Se il tasto di accensione viene premuto per 15 o più secondi, il sistema smetterà di funzionare. Dopo l'arresto, accendere nuovamente il sistema.



---

**La spia di accensione lampeggia alternamente in rosso e verde.**

- ➔ La parte interna del sistema è calda. Verificare che il sistema non sia utilizzato in un ambiente caldo e che le prese d'aria non siano ostruite. Se si continua a utilizzare il sistema nella condizione descritta è possibile che il funzionamento si interrompa. Spegnerne il sistema e lasciarlo inutilizzato fino al raffreddamento. Dopo che il sistema si è raffreddato, accenderlo nuovamente.

---

**La spia di accensione lampeggia in rosso e il sistema non è utilizzabile.**

- ➔ La temperatura all'interno del sistema potrebbe essere troppo elevata. Verificare che il sistema non sia utilizzato in un ambiente caldo e che le prese d'aria non siano ostruite. Premere il tasto di accensione per interrompere il lampeggiamento, quindi lasciare spento il sistema fino al raffreddamento. Dopo che il sistema si è raffreddato, accenderlo nuovamente.

---

**Il sistema non riconosce il contenuto.**

- ➔ È possibile che il contenuto sia di un formato non supportato dal sistema. I contenuti non supportati dal sistema non saranno riconosciuti. Per informazioni sui formati supportati, fare riferimento alla guida utente online (accessibile da : [eu.playstation.com/manuals](http://eu.playstation.com/manuals)).

# Caratteristiche tecniche

Il design e le caratteristiche tecniche sono soggetti a modifiche senza preavviso. Le informazioni sulle funzionalità del sistema e le immagini pubblicate nel presente documento potrebbero essere diverse da quelle del sistema PS3™, a seconda della versione del software di sistema utilizzata.

## Sistema PlayStation®3

<b>CPU</b>		Cell Broadband Engine™
<b>GPU</b>		RSX™
<b>Uscita audio</b>		LPCM 7.1ch, Dolby Digital, Dolby Digital Plus, Dolby TrueHD, DTS, DTS-HD, AAC
<b>Memoria</b>		256 MB di RAM XDR Main, 256 MB di VRAM GDDR3
<b>Disco rigido</b>	<b>ATA seriale da 2,5"</b>	120 GB*1 (CECH-2104A) 250 GB*1 (CECH-2104B)
<b>Ingressi/uscite*2</b>	<b>USB ad alta velocità (USB 2.0)</b>	2
<b>Rete</b>		Ethernet (10BASE-T, 100BASE-TX, 1000BASE-T) × 1
		IEEE 802.11 b/g
		Bluetooth® 2.0 (EDR)
<b>Controller</b>		Controller wireless (Bluetooth®)
<b>Uscita AV</b>	<b>Risoluzione</b>	1080p, 1080i, 720p, 576p, 576i
	<b>Connettore HDMI OUT*3</b>	1
	<b>Connettore AV MULTI OUT</b>	1
	<b>Connettore DIGITAL OUT (OPTICAL)</b>	1
<b>Unità BD/DVD/CD (sola lettura)</b>	<b>Velocità massima di lettura</b>	BD × 2 (BD-ROM) DVD × 8 (DVD-ROM) CD × 24 (CD-ROM)

<b>Laser</b>	Alimentazione: semiconduttore, continuo BD Lunghezza d'onda 400 - 410 nm Alimentazione Max 17,5 mW DVD Lunghezza d'onda 655 - 664 nm Alimentazione Max 2,6 mW CD Lunghezza d'onda 770 - 800 nm Alimentazione Max 4,0 mW
<b>Alimentazione</b>	AC 220 - 240 V, 50 / 60 Hz
<b>Consumo energetico</b>	Circa 250 W
<b>Dimensioni esterne (escluse parti sporgenti)</b>	Circa 290 × 65 × 290 mm (larghezza × altezza × lunghezza)
<b>Peso</b>	Circa 3,0 kg
<b>Temperatura di funzionamento</b>	5°C - 35°C

\*1 Capacità del disco rigido calcolata in base 10 (1 GB = 1.000.000.000 byte). Il software di sistema per il sistema PS3™ calcola la capacità in base 2 (1 GB = 1.073.741.824 byte) mostrando quindi valori inferiori per capacità e spazio disponibile. La differenza nei valori mostrati non indica però una differenza nel numero dei byte.

\*2 Non è garantita la possibilità di utilizzo di tutti i dispositivi collegati.

\*3 "Deep Colour", "x.v.Colour" e "HD lossless audio format" supportati.



## Controller wireless DUALSHOCK®3

<b>Tipo di batterie</b>	Batteria ricaricabile agli ioni di litio incorporata
<b>Tensione</b>	DC 3,7 V
<b>Capacità della batteria</b>	610 mAh
<b>Peso</b>	Circa 180 g

## BRAVIA™ Sync



"BRAVIA™ Sync" è una funzionalità sviluppata da Sony che consente di utilizzare il telecomando dei televisori BRAVIA™ (prodotto di Sony Corporation) anche con altri dispositivi collegati tra loro tramite cavi HDMI, sfruttando i segnali di controllo trasferiti attraverso le connessioni HDMI.

Per attivare la funzione BRAVIA™ Sync, accedi a  (Impostazioni) ➔  (Impostazioni del sistema) ➔ [Controllo per HDMI] e seleziona [Attiva]. Per ulteriori dettagli, consulta la guida per l'utente online (accessibile da : [eu.playstation.com/manuals](http://eu.playstation.com/manuals)) e le istruzioni fornite con il prodotto BRAVIA™ in uso.

### Nota

Questa funzione è attivabile solo se i dispositivi collegati supportano BRAVIA™ Sync. La compatibilità con i dispositivi conformi alle specifiche HDMI CEC non è garantita.

## Dischi riproducibili

<b>Blu-ray Disc (BD)</b>	BD-ROM in formato PlayStation®3
	BD-ROM
	BD-R
	BD-RE*1
<b>DVD</b>	DVD-ROM
	DVD+R/RW
	DVD-R/RW
	AVCHD
	DSD Disc
<b>CD</b>	CD-ROM in formato PlayStation®*2*3
	CD-DA (CD audio)*4
	CD-R/RW

\*1 Riproduzione della versione BD-RE. I dischi 1.0 non sono supportati.



\*2 I titoli software per PlayStation®2 non funzionano su questo sistema.

\*3 La retrocompatibilità di questo prodotto con il software per PlayStation® è limitata. Anche se molti titoli software per PlayStation® funzionano, la compatibilità totale non è garantita.

\*4 La riproduzione di Super Audio CD non è supportata.

## Codici di regione

Ad alcuni dischi è assegnato un codice di regione basato sulla regione geografica in cui il disco è distribuito. Questo sistema può riprodurre dischi contrassegnati con i seguenti codici di regione.

Disco	Codice di regione
Blu-ray Disc (BD)	
DVD	
BD-ROM in formato PlayStation®3	
CD-ROM in formato PlayStation®	<b>PAL</b>

## Software in formato DVD e PlayStation®3

- Per l'output del contenuto di un DVD o di software in formato PlayStation®3 con risoluzione SD, è consentita solo la riproduzione di dischi registrati nello standard PAL. Potrebbe non essere possibile riprodurre dischi registrati per altri standard (come NTSC) su questo sistema (a meno che non venga utilizzato un televisore compatibile con lo standard NTSC).
- Per riprodurre un software in formato PlayStation®3 con risoluzione HD, è necessario un televisore che supporti la riproduzione video a 59,94 Hz.

## Caratteristiche tecniche

### Dischi DVD-R/DVD-RW/DVD+R/DVD+RW

I dischi non finalizzati non possono essere riprodotti.

### Avvisi

- Utilizzare solo dischi di forma circolare con il sistema. Non utilizzare dischi di forma irregolare (ad esempio dischi a forma di cuore o di stella). L'uso di dischi di forma irregolare può provocare problemi di funzionamento.
- Non utilizzare dischi danneggiati, rimodellati o riparati. L'uso di tali dischi può causare problemi di funzionamento.
- Quando si usa un disco da 8 cm, inserire il disco nel sistema senza utilizzare un adattatore.
- La funzione di riproduzione di CD audio di questo sistema è conforme allo standard Compact Disc (CD). Alcune case discografiche hanno iniziato a commercializzare dischi musicali codificati con tecnologie di protezione del copyright. Alcuni di questi dischi musicali non sono conformi allo standard CD e potrebbero non essere riproducibili sul sistema.
- Un DualDisc è un disco a doppio lato che unisce un lato DVD e un lato audio. La riproduzione del lato audio non è garantita, in quanto questo tipo di disco non è conforme alle specifiche di un Compact Disc (CD) audio.
- Se si collega al sistema un dispositivo non compatibile con lo standard HDCP (High-bandwidth Digital Content Protection) utilizzando un cavo HDMI, il segnale video o audio non potrà essere trasmesso dal sistema.
- Quando si utilizza il connettore AV MULTI OUT del sistema per collegarsi a un televisore, i video protetti da copyright di un Blu-ray Disc o di file video potrebbero essere trasmessi con risoluzioni inferiori a 1080p. Inoltre questi tipi di video verranno trasmessi con risoluzioni di 576p o inferiori se registrati a 1080i (50 Hz) o 720p (50 Hz).
- Quando si riproducono dischi il cui contenuto è stato copiato illegalmente, è possibile che l'audio venga riprodotto in modo anomalo o che si verifichino problemi durante la riproduzione del disco.
- Per continuare a riprodurre BD con tutela del copyright, può essere necessario rinnovare la chiave di crittografia dell'AACS (Advanced Access Control System). Per rinnovare la chiave di crittografia, occorre eseguire l'aggiornamento del sistema.

- Alcuni dischi potrebbero non essere riproducibili a causa di graffi, polvere, qualità della registrazione o caratteristiche del dispositivo di registrazione.
- In rari casi, CD, DVD, BD e altri supporti potrebbero non funzionare correttamente durante la riproduzione sul sistema PS3™. Ciò è dovuto principalmente a variazioni nel processo di produzione o nella codificazione.

### Batteria del controller wireless

#### **Attenzione**

- Se si entra in contatto con il materiale di una batteria che perde, attenersi alle seguenti istruzioni:
  - Se il materiale entra in contatto con gli occhi, evitare di sfregarli. Lavare immediatamente gli occhi con acqua e richiedere un consulto medico.
  - Se il materiale entra in contatto con la pelle o con gli abiti, sciacquare immediatamente l'area interessata con acqua. Rivolgersi al medico in caso di infiammazioni o irritazioni.
- Evitare che la batteria entri in contatto con il fuoco o sia soggetta a temperature elevate, ad esempio se esposta alla luce solare diretta, in un veicolo lasciato al sole o in prossimità di una fonte di calore.

### Durata della batteria del controller wireless

- La batteria presenta una durata limitata. La durata della batteria diminuisce gradualmente con l'uso ripetuto e il trascorrere del tempo.
- La durata della batteria dipende anche dalle modalità di conservazione, dall'utilizzo, dall'ambiente e da altri fattori.

### Conservazione

Quando il controller wireless non viene utilizzato per un lungo periodo, è consigliabile caricarlo completamente almeno una volta l'anno per mantenere la funzionalità delle batterie.

# GARANZIA

Grazie per aver acquistato questo prodotto. Siamo certi che ne sarete soddisfatti.

Il termine "Prodotto" indica il sistema di intrattenimento PlayStation®3 ("il sistema PS3™") e tutte le periferiche PlayStation®3 ufficiali presenti nella confezione insieme al sistema suddetto. Il software di sistema pre-installato sul sistema PS3™ o installato in seguito come aggiornamento o come nuova versione non viene venduto, ma concesso in licenza e può essere utilizzato solo come parte del sistema PS3™. I termini della licenza sono disponibili all'indirizzo <http://www.scei.co.jp/ps3-eula>.

La presente Garanzia non copre i dati dell'acquirente, altri software collegati o i giochi PlayStation®, siano essi presenti nella confezione o inclusi nel Prodotto, né qualsiasi accessorio PlayStation® o periferica non prodotti da o per conto di SCEE.

La presente Garanzia viene concessa all'acquirente, quale primo utente del Prodotto, è personale e non può essere ceduta ad altri.

Sony Computer Entertainment Europe Ltd ("SCEE") garantisce che il presente Prodotto è privo di difetti dei materiali o di lavorazione che possono provocare il malfunzionamento del Prodotto durante il normale utilizzo, conformemente ai termini di seguito specificati e la parte che compone il presente Prodotto interessata potrà essere riparata, entro un periodo di 1 (uno) anno dalla data di acquisto originale, o (a discrezione di SCEE) sostituita gratuitamente, se l'origine del malfunzionamento è riconducibile a materiali o lavorazione difettosi. La sostituzione sarà effettuata con un componente o un'unità nuova o riparata, a giudizio di SCEE, garantito per il periodo di Garanzia restante.

La presente Garanzia è in aggiunta ai diritti dei consumatori previsti (in base alla legge applicabile) e non vi interferisce in alcun modo.

La presente Garanzia viene concessa all'acquirente in qualità di primo utente da Sony Computer Entertainment Europe Ltd con sede al 10 Great Marlborough Street, Londra, W1F 7LP, Regno Unito.

## IMPORTANTE

1. Per rivendicare i diritti previsti dalla presente Garanzia, chiamare il Servizio clienti locale (i numeri sono elencati nei manuali del software del sistema PlayStation®3) e chiedere informazioni per l'invio.
2. Se SCEE ha immesso il Prodotto sul mercato nell'Area Economica Europea o in Svizzera, la presente Garanzia è da ritenersi valida in tutti i paesi membri dell'Unione Europea e in Svizzera, Norvegia, Islanda e Liechtenstein a condizione che:
  - i. l'originale della fattura, dello scontrino, della ricevuta o altra prova di acquisto (recante la data di acquisto e il nome del rivenditore) sia allegato al Prodotto difettoso (e non sia stato alterato o reso illeggibile dalla data dell'acquisto originale); e
  - ii. il sigillo di Garanzia e il numero di serie sul Prodotto non siano stati danneggiati, alterati, rimossi o resi illeggibili.
3. Il Prodotto può essere riparato o sostituito con un'unità o con un componente nuovo o ricondizionato, a esclusiva discrezione di SCEE.
4. La riparazione o la sostituzione comporteranno l'installazione del software di sistema più recente del Prodotto.
5. Quando si richiede una riparazione in Garanzia, il Servizio clienti locale si accorderà con l'acquirente per stabilire se il disco fisso ("HDD") incluso nel sistema PS3™ dovrà essere lasciato nel sistema oppure se dovrà essere rimosso e conservato a parte prima di consegnare il sistema per la riparazione in Garanzia.
6. Se il sistema PS3™ viene consegnato per la riparazione o la sostituzione del Prodotto in Garanzia senza la rimozione del disco fisso, quest'ultimo sarà riformattato, poiché si tratta del sistema di riparazione in Garanzia che assicura tempi più rapidi.

# GARANZIA

---

7. La consegna del sistema PS3™ privo del disco fisso per la riparazione in Garanzia prevede che l'unità riparata o sostituita abbia lo stesso identificativo interno univoco del sistema PS3™ consegnato per la riparazione. Questa modalità di riparazione in Garanzia richiede tempi più lunghi rispetto a quella descritta nel paragrafo precedente. Se, per qualsiasi ragione, non sarà possibile riprodurre l'identificativo di sistema originario e si desidera usufruire del servizio in Garanzia, sarà necessario riformattare il disco fisso prima di utilizzarlo sul sistema PS3™ sostituito.
  8. L'acquirente prende atto e accetta che la riformattazione del disco fisso causerà la perdita dei dati salvati, dei file e del software eventualmente installato. Per evitare la perdita o la cancellazione di dati, di file e di software salvati sul disco fisso, di dati privati, confidenziali o che si desidera conservare, si consiglia di effettuare il backup di tali dati e di rimuoverli prima della consegna del Prodotto per la riparazione in Garanzia. Per proteggere le informazioni personali è consigliabile cancellare la password di PlayStation®Network.
  9. L'acquirente prende atto che la presente Garanzia non copre i dati memorizzati e riconosce che SCEE non è responsabile della perdita o distruzione dei dati, file o software dell'acquirente a causa della riparazione o della sostituzione del Prodotto in base alla presente Garanzia.
  10. Si consiglia di effettuare regolarmente il backup del disco fisso per evitare la perdita o il danneggiamento dei dati. Non è possibile effettuare il backup di determinati tipi di contenuto, ma sarà richiesta una nuova installazione da parte dell'utente.
  11. Al fine di evitare il danneggiamento, la perdita o la cancellazione dei supporti esterni di memorizzazione dei dati rimovibili, delle periferiche o di componenti che non fanno parte del sistema PS3™, rimuovere tali supporti prima di inviare il Prodotto per la riparazione in Garanzia.
  12. Non è possibile richiedere la copertura della presente Garanzia se il Prodotto risulta danneggiato a seguito di:
    - i. utilizzo commerciale, incidente, normale usura, negligenza, abuso o uso improprio (compreso a titolo esemplificativo ma non esaustivo l'utilizzo del Prodotto per scopi diversi da quelli designati e/o conformemente alle istruzioni sull'utilizzo adeguato e la manutenzione, oppure installazione o utilizzo che non rispetta i requisiti di sicurezza e tecnici locali applicabili);
    - ii. utilizzo insieme a periferiche non autorizzate (ivi compresi, a titolo esemplificativo ma non esaustivo, dispositivi per potenziare i giochi, dischi fissi, adattatori e dispositivi di alimentazione);
    - iii. qualsiasi adattamento, regolazione o alterazione del Prodotto effettuato per qualsiasi ragione indipendentemente da come sia stato svolto;
    - iv. manutenzione, riparazione o tentativo di riparazione effettuato da un servizio di assistenza non autorizzate SCEE;
    - v. utilizzo insieme a software non autorizzato, virus, incendi, inondazioni o altre calamità naturali;
    - vi. utilizzo o trattamento del Prodotto in maniera non conforme al normale utilizzo personale o domestico, oppure utilizzato in operazioni al di fuori delle specifiche del Prodotto.
  13. L'intervento in Garanzia non può essere richiesto in caso di violazione della licenza software (visitare il sito <http://www.scei.co.jp/ps3-eula>).
  14. Nella misura massima consentita dalla legge applicabile, la presente Garanzia rappresenta la sola ed unica soluzione per la riparazione dei difetti presenti nel Prodotto e si escludono tutte le altre garanzie, assicurazioni, nonché tutti i termini e le condizioni, espliciti o impliciti per legge o altro, in riferimento al presente Prodotto. Inoltre né SCEE, né qualsiasi altro affiliato o fornitore, sarà responsabile per perdite o danni particolari, incidentali o conseguenti, inclusa la perdita di dati, che possono insorgere per qualsiasi motivo.
  15. SCEE non garantisce o assicura i prodotti o i servizi di terzi che possono essere offerti insieme al Prodotto.
- Se il Prodotto necessita di riparazioni che non sono coperte dalla presente Garanzia, rivolgersi al numero del Servizio assistenza clienti locale. Contattare il rivenditore, qualora la nazione dell'acquirente non sia presente in elenco.

# Copyright e marchi di fabbrica

"PS", "PlayStation", "DUALSHOCK", "△○×□" e "PS3" sono marchi di fabbrica registrati di Sony Computer Entertainment Inc. "PS3" è un marchio della stessa compagnia.

"XMB" e "xross media bar" sono marchi di fabbrica di Sony Corporation e Sony Computer Entertainment, Inc.

"SONY" e "Memory Stick" sono marchi di fabbrica registrati di Sony Corporation. "Memory Stick", "Memory Stick Duo", "Memory Stick PRO", "ATRAC", il logo "BRAVIA", "BRAVIA" e il nome "x.v.Colour" sono marchi di fabbrica o marchi di fabbrica registrati di Sony Corporation.

"AOSS™" and AOSS™ are the trademarks of BUFFALO INC.

"AVCHD" and "AVCHD" logo are trademarks of Panasonic Corporation and Sony Corporation.

**AVCHD™**

Contains Macromedia® Flash® Player technology by Adobe  
Copyright © 1995-2008 Adobe Systems Incorporated. All rights reserved. Flash, Macromedia, and Macromedia Flash are either trademarks or registered trademarks of Adobe Systems Incorporated in the United States and/or other countries.

  
macromedia  
**FLASH  
ENABLED**



© 2006 All Media Guide, LLC

Content and technology provided by **All Media Guide®**.

"Blu-ray Disc" and  are trademarks.



Copyright © 2004-2006 Cambridge Silicon Radio Ltd.

The Bluetooth® word mark and logos are owned by the Bluetooth SIG, Inc. and any use of such marks by Sony Computer Entertainment Inc. is under license. Other trademarks and trade names are those of their respective owners.



DivX, DivX Certified, and associated logos are trademarks of DivX, Inc. and are used under license.



DLNA and DLNA CERTIFIED are trademarks and/or service marks of Digital Living Network Alliance.



## Copyright e marchi di fabbrica

Manufactured under license under U.S. Patent #'s: 5,451,942; 5,956,674; 5,974,380; 5,978,762; 6,226,616; 6,487,535 & other U.S. and worldwide patents issued & pending.

DTS is a registered trademark and the DTS logos, Symbol, DTS-HD and DTS-HD Master Audio are trademarks of DTS, Inc.

© 1996-2008 DTS, Inc. All Rights Reserved.



Manufactured under licence from Dolby Laboratories. Dolby and the double-D symbol are trademarks of Dolby Laboratories.



U.S. and foreign patents licensed from Dolby Laboratories.

The DVD logo is a trademark.



All of the Japanese fonts and some parts of the Latin fonts in this machine use characters provided by Fontworks Japan, Inc.

HDMI, the HDMI logo and High-Definition Multimedia Interface are trademarks or registered trademarks of HDMI Licensing, LLC.



ATOK is a registered trademark of JUSTSYSTEM CORP. in Japan and other countries.



This product incorporates copyright protection technology that is protected by U.S. patents and other intellectual property rights. Use of this copyright protection technology must be authorized by Macrovision, and is intended for home and other limited viewing uses only unless otherwise authorized by Macrovision. Reverse engineering or disassembly is prohibited.

Anti-Grain Geometry - Version 2.0

Copyright © 2002-2004 Maxim Shemanarev (McSeem)

Permission to copy, use, modify, sell and distribute this software is granted provided this copyright notice appears in all copies.

This software is provided "as is" without express or implied warranty, and with no claim as to its suitability for any purpose.



This product includes RSA BSAFE® Cryptographic software from RSA Security Inc.  
RSA, BSAFE are either registered trademarks or trademarks of RSA Security Inc. in the United States and/or other countries.  
RSA Security Inc. All rights reserved.



This product adopts S3TC texture compression technology under licence from S3 Graphics, Co., Ltd.

Java and all Java based trademarks and logos are trademarks or registered trademarks of Sun Microsystems, Inc. in the U.S. and other countries.



@(#)fdlibm.h 1.5 95/01/18

Copyright © 1993 by Sun Microsystems, Inc. All rights reserved

Developed at SunSoft, a Sun Microsystems, Inc. business.  
Permission to use, copy, modify, and distribute this software is freely granted, provided that this notice is preserved.

MPEG Layer-3 audio coding technology and patents licenced from Fraunhofer IIS and Thomson.

Mp3Surround audio coding technology and patents licensed from Fraunhofer IIS, Thomson, and Agere.

The USB-IF Logos are trademarks of Universal Serial Bus Implementers Forum, Inc.



eZiText® and Zi® are registered trademarks of Zi Corporation.



Portions of this software are copyright © 1996-2008 The FreeType Project ([www.freetype.org](http://www.freetype.org)). All rights reserved.

This software is based in part on the work of the Independent JPEG Group.



Visit <http://www.scei.co.jp/ps3-license/index.html> for other licensees and trademarks.

Tutti gli altri marchi appartengono ai rispettivi proprietari.

# WAARSCHUWING

**Open de behuizing niet om elektrocutie te voorkomen. Laat het toestel alleen nakijken door bevoegd vakpersoneel.**

## Opgelet

**Gebruik van bedieningsonderdelen of aanpassingen of uitvoeren van procedures anders dan hierin gespecificeerd kan leiden tot blootstelling aan gevaarlijke straling.**

**De optische instrumenten in dit toestel kunnen oogletsels veroorzaken.**



Dit apparaat is geclassificeerd als een KLASSE 1 LASERPRODUCT volgens IEC60825-1+A2:2001.



Dit materiaal is getest en voldoet aan de beperkingen die zijn gesteld in de R&TTE-richtlijn voor het gebruik van een verbindingkabel korter dan 3 meter. Gebruik geen langere kabels dan 3 meter.

De producent van dit product is Sony Computer Entertainment, 2-6-21 Minami-Aoyama, Minato-ku Tokyo, 107-0062 Japan. De erkende vertegenwoordiger voor EMC en productveiligheid is Sony Deutschland GmbH, Hedelfinger Strasse 61, 70327 Stuttgart, Duitsland.

Gedistribueerd in Europa door Sony Computer Entertainment Europe Ltd, 10 Great Marlborough Street, London, W1F 7LP.

## Aanvallen door lichtprikkels (Lichtgevoelige epilepsie)

Als u aan epilepsie lijdt of reeds aanvallen hebt gehad, raadpleeg dan uw arts voordat u begint te spelen. Sommige personen kunnen last hebben van pijnlijke ogen, gezichtsstoornissen, migraine, spiertrekkingen, stuipen, tijdelijke bewusteloosheid, verminderd bewustzijn of verwarring wanneer ze worden blootgesteld aan flitsende of flikkerende lichten of andere lichtprikkels op een televisiescherm of bij het spelen van videospellen. Als u tijdens het spelen last hebt van bovenstaande symptomen, stop het gebruik dan onmiddellijk en raadpleeg uw arts.

## Stop onmiddellijk met spelen als u last krijgt van de volgende symptomen

Als u tijdens het spelen, naast de symptomen hierboven, ook last krijgt van hoofdpijn, duizeligheid, misselijkheid, vermoeidheid, een gevoel van wagenziekte of als u een onaangenaam gevoel of pijn krijgt in een of ander lichaamsdeel, zoals ogen, oren, handen, armen of voeten, stop dan onmiddellijk met het gebruik. Zoek medische hulp als dat gevoel niet verdwijnt.

## Radiogolven

Radiogolven kunnen elektronische toestellen of medische apparaten (bv. pacemakers) aantasten, waardoor zich defecten en mogelijke verwondingen kunnen voordoen.

- Als u een pacemaker of een ander medisch apparaat gebruikt, raadpleeg dan uw arts of de fabrikant van uw medisch apparaat voordat u de functie draadloos netwerk (Bluetooth® en draadloos LAN) gebruikt.
- Gebruik de functie draadloos netwerk niet op de volgende plaatsen:
  - Plaatsen waar het gebruik van een draadloos netwerk verboden is, zoals in ziekenhuizen. Houd u aan de reglementen van de medische instelling als u het systeem daar gebruikt.
  - In de buurt van brandalarmen, automatische deuren en andere automatische toestellen.

---

## Systemsoftware

Sony Computer Entertainment Inc. verleent u een beperkte licentie voor het gebruik van de systeemsoftware in dit product. Raadpleeg <http://www.scei.co.jp/ps3-eula> voor meer informatie.

## Nationale exportcontrole

Dit product kan zijn onderworpen aan de nationale exportcontrolewetgeving. U dient volledig te voldoen aan de voorschriften van dergelijke wetgeving en alle andere wetten of reglementering met betrekking tot dit product.

# Inhoudsopgave

<b>WAARSCHUWING</b> .....	58	Verbinding met het internet.....	88
Voorzorgsmaatregelen .....	61	Gebruik van de internetbrowser.....	88
Online informatie over het PS3™-systeem .....	66	De gebruikershandleiding bekijken.....	88
XMB™ (XrossMediaBar)-menu.....	67	Een PlayStation®Network-account aanmaken .....	88
 		PS3™-systeemupdates.....	89
Namen van onderdelen .....	68	Het schermtoetsenbord gebruiken .....	90
Aan de slag.....	69	Ouderlijk toezicht.....	91
Aansluitmethodes .....	69	De harde schijf vervangen.....	92
Voer de initiële setup van de systeemsoftware uit .....	71	Reservekopieën.....	92
Video-uitvoer op het PS3™-systeem.....	72	De harde schijf verwijderen.....	93
Digitale audioapparaten aansluiten.....	76	De harde schijf vervangen .....	94
Het PS3™ systeem in-/uitschakelen .....	77	De systeemsoftware opnieuw installeren.....	96
De draadloze controller gebruiken.....	78	Gegevens waarvan u een reservekopie hebt gemaakt herstellen .....	97
Inhoud afspelen.....	80	Het PS3™-systeem herstellen .....	98
Blu-ray Disc (BD)/DVD/CD.....	80	Voordat u het PS3™-systeem wegdoet of aan een derde geeft .....	98
Inhoud van USB-apparaten afspelen.....	81	Voor u een reparatie aanvraagt .....	100
Bestandsformaten die kunnen worden afgespeeld of bekeken .....	81	 	
Games spelen .....	82	<b>Technische gegevens</b> .....	106
Compatibele games.....	82	<b>GARANTIE</b> .....	109
Games spelen.....	82	Softwaremededelingen .....	111
Controllerinstellingen .....	82		
Opgeslagen data voor PlayStation®3-software .....	83		
Opgeslagen data voor PlayStation®-software .....	83		
Netwerkinstellingen wijzigen.....	84		
Netwerkinstellingen wijzigen (met kabel).....	85		
Netwerkinstellingen wijzigen (draadloos).....	85		
Aangepaste instellingen wijzigen.....	87		

# Voorzorgsmaatregelen

## Veiligheid

Dit product werd ontworpen met een maximale veiligheid voor ogen. Elk elektrisch toestel dat op onoordeelkundige wijze wordt gebruikt, kan echter brand, elektrocutie of verwondingen veroorzaken. Volg deze instructies om een veilige werking te garanderen:

- Houd rekening met alle waarschuwingen, voorzorgsmaatregelen en instructies.
- Controleer regelmatig het netsnoer op schade en opeenhopingen van stof rond de stekker of het stopcontact.
- Stop het gebruik, trek meteen het netsnoer uit het stopcontact en Koppel onmiddellijk alle andere kabels los indien het toestel abnormaal functioneert, ongewone geluiden of geuren produceert of abnormaal warm wordt.
- Neem contact op met de hulplijn van de bevoegde PlayStation®-klantenservice die vermeld staat in elke PlayStation®3-handleiding.

## Gebruik en behandeling

- Gebruik het systeem in een goed verlichte ruimte en op veilige afstand van het tv-scherm.
- Vermijd langdurig gebruik van het PS3™-systeem. Neem een pauze van 15 minuten elk uur dat u speelt.
- Speel niet als u moe bent of slaap nodig hebt.
- Gebruik het systeem niet meer zodra u moe wordt of een onaangenaam gevoel of pijn krijgt in uw handen of armen tijdens het bedienen van de draadloze controller. Raadpleeg een arts indien dat gevoel niet verdwijnt.
- Stop onmiddellijk met het gebruik van het systeem als u last krijgt van de volgende gezondheidsproblemen. Raadpleeg uw arts als de symptomen blijven duren.
  - Duizeligheid, misselijkheid, vermoeidheid of een gevoel van wagenziekte
  - Een onaangenaam gevoel of pijn in een deel van het lichaam, zoals ogen, oren, handen of armen
- Houd het systeem en de accessoires (zoals kabelbinders en klemmetjes) buiten het bereik van kleine kinderen.

- Sluit geen andere kabels aan dan een USB-kabel als het systeem is ingeschakeld (stroomindicator brandt groen).
- Raak het systeem, de aangesloten kabels of toebehoren niet aan tijdens een onweer.
- Gebruik het systeem of toebehoren niet in de buurt van water.
- Zorg ervoor dat er geen vloeistof, kleine deeltjes of andere vreemde voorwerpen in het systeem terechtkomen.
- Raak de aansluitingen van het systeem of toebehoren niet aan.
- Stel het systeem of toebehoren niet bloot aan stof, rook of stoom. Plaats het systeem ook niet in een ruimte waar het blootgesteld is aan overdadig veel stof of sigarettenrook. Ophoping van stof of restanten van sigarettenrook op de interne componenten (zoals de lens) kunnen storingen in het systeem veroorzaken.
- Stel het systeem of toebehoren niet bloot aan hoge temperaturen, hoge vochtigheid of direct zonlicht.
- Plaats het systeem of toebehoren nooit op een onstabiele, schuine of trillende ondergrond.
- Plaats het systeem alleen verticaal of horizontaal. Gebruik de verticale standaard voor dit systeemmodel (apart verkrijgbaar) wanneer u het systeem in een verticale positie wilt plaatsen. Verander de positie niet terwijl het systeem is ingeschakeld.
- Wees voorzichtig als u het systeem draagt. Als u het systeem niet stevig vasthoudt kan het vallen en mogelijk schade of letsel veroorzaken.
- Wijzig de positie van het systeem niet of verplaats het niet als er een disc in zit. De trillingen kunnen de disc of het systeem bekrassen.
- Schakel het systeem niet uit terwijl er nog data geladen of opgeslagen wordt.
- Ga niet op het systeem staan, zet er geen objecten op en stapel geen andere toestellen op het systeem.
- Plaats het systeem of aangesloten toebehoren niet op de vloer of op een plek waar voorbijgangers erover kunnen struikelen of vallen.

## Vorzorgsmaatregelen

- Maak geen langdurig contact met het systeem of de luchtstroom van de luchtopeningen van het systeem als het in gebruik is. Langdurig contact onder deze omstandigheden kan voor brandwonden zorgen die ontstaan bij lage temperaturen.
- Laat nooit een stilstaand beeld lang op het tv-scherm staan indien u het systeem op een plasma- of projectie\*-tv aansluit, om permanente nabeeldvorming te voorkomen.
  - \* Behalve LCD-schermtypes
- Ouders worden aangeraden kinderen in de gaten te houden bij online activiteiten, om veilig en verantwoord internetgebruik te garanderen. Raadpleeg <http://www.ps-playsafeonline.com> voor meer informatie.

### Opmerkingen over de veiligheid bij het gebruik van de DUALSHOCK®3 draadloze controller\*

- Gebruik de trilfunctie niet als u pijn hebt in de beenderen of gewrichten of spieren van uw handen of armen. Gebruik geen DUALSHOCK®3 draadloze controller als je last hebt van een aandoening of verwonding, of zet de trilfunctie op [Uit].
  - Als u de bewegingssensor van de draadloze controller gebruikt, moet u op de volgende punten letten. Als de controller een persoon of een voorwerp raakt, kan dit accidentele schade of verwondingen veroorzaken.
    - Zorg dat u voldoende bewegingsruimte hebt als u de bewegingsgevoelige controller gebruikt.
    - Hou de draadloze controller stevig vast om te voorkomen dat deze uit u handen schiet en zo schade of letsel veroorzaakt.
    - Als u de draadloze controller hebt aangesloten via een USB-kabel moet u ervoor zorgen dat de kabel niets of niemand kan raken. Verwijder de kabel nooit uit de PS3™ tijdens het spelen.
- \* Deze opmerkingen gelden ook voor andere controllers.

### Luchtopeningen

Blokkeer geen luchtopeningen. Volg de onderstaande richtlijnen voor een goede ventilatie:

- Plaats het systeem minstens 10 cm van een muuropervlak.
- Plaats het niet op een tapijt of vloerkleed met lange draden.
- Plaats het niet in een smalle of nauwe ruimte.
- Bedek het niet met een doek.
- Laat geen stof ophopen op de luchtopeningen.

### Gebruik van het netsnoer

- Kijk het netsnoer regelmatig na voor een veilige werking. Stop het gebruik onmiddellijk bij schade en neem contact op met de hulplijn van de bevoegde PlayStation®-klantenservice die vermeld staat in elke PlayStation®3-handleiding.
- Gebruik alleen het meegeleverde netsnoer. Pas het snoer niet aan.
- Raak de stekker van het netsnoer niet aan met natte handen.
- Zorg ervoor dat er niet op het netsnoer kan worden getrapt en dat het netsnoer niet bekneld kan geraken, vooral aan de stekkers, verlengkabels en waar het snoer uit het systeem komt.
- Plaats geen zware voorwerpen op het snoer.
- Plaats het netsnoer niet in de buurt van verwarmingsapparatuur en stel het snoer niet bloot aan hitte.
- Laat geen stof of vreemde materie op en rond de AC IN-aansluiting ophopen. Controleer of er zich geen stof of vreemde materie in of rond de stekker of het verbindingsuiteinde van het snoer, het stopcontact of de AC IN-aansluiting op de achterkant van het systeem bevindt, voordat u het netsnoer aansluit of in het stopcontact steekt. Maak een vuile stekker of aansluiting schoon met een droge doek alvorens deze aan te sluiten.

- Trek het netsnoer uit het stopcontact alvorens het systeem te reinigen of te verplaatsen of wanneer het systeem gedurende lange tijd niet zal worden gebruikt. Neem altijd de stekker zelf vast en trek deze recht uit het stopcontact. Trek nooit aan het snoer en trek ook niet scheef.
- Sluit het netsnoer nooit aan op een transformator of omzetter. Door het netsnoer op een reistransformator of een omzetter voor gebruik in een auto aan te sluiten kan er warmte in het systeem opbouwen, wat tot brandwonden of defecten kan leiden.

### Haal het systeem of toebehoren nooit uit elkaar en voer er geen aanpassingen aan uit

Gebruik het PS3™-systeem en toebehoren zoals beschreven in de bijgevoegde productdocumentatie. Onderzoek of aanpassing van het systeem of toebehoren, evenals onderzoek en gebruik van de circuitconfiguraties zijn uitdrukkelijk verboden. Het systeem of toebehoren wijzigen zonder toestemming zal uw garantie ongeldig maken. Uw PS3™-systeem bevat geen componenten die door de gebruiker zelf kunnen worden nagekeken (de meegeleverde harde schijf mag worden verwijderd maar niet uit elkaar worden gehaald of gewijzigd). Uw PS3™-systeem bevat geen componenten die door de gebruiker zelf kunnen worden nagekeken. Bovendien is er gevaar voor blootstelling aan laserstraling en elektrische schokken.

### Netwerk

- Een breedband internetverbinding is vereist om verbinding te maken met een netwerk.
- De gebruiker is verantwoordelijk voor internetkosten. Raadpleeg de informatie in uw dienstencontract of neem contact op met uw internetprovider voor meer informatie.

- Gebruik enkel een Ethernet-kabel die compatibel is met 10BASE-T, 100BASE-TX of 1000BASE-T netwerken. Gebruik geen gewone telefoonkabel of andere kabeltypes die niet worden vermeld. Door het gebruik van het verkeerde snoer of kabel kan de LAN-aansluiting meer stroom krijgen dan nodig, waardoor er kans is op warmteontwikkeling, brand of een defect.

### Draadloze netwerkfunctie

- De frequentie van 2,4 GHz van de radiogolven, gebruikt door de draadloze netwerkfunctie van dit product, wordt door verscheidene apparaten gedeeld. Dit product werd ontworpen om het effect van andere apparaten die dezelfde frequentie gebruiken te minimaliseren. Maar in sommige gevallen kan storing door andere apparaten de verbindingssnelheid verminderen, de reikwijdte van het signaal inperken of de verbinding onverwacht beëindigen.
- Wanneer u de scanfunctie van het PS3™-systeem gebruikt om een toegangspunt voor een draadloos LAN te selecteren, kunnen er toegangspunten worden weergegeven die niet bedoeld zijn voor openbaar gebruik. Maak enkel een verbinding met een toegangspunt dat u mag gebruiken of een toegangspunt dat beschikbaar is via een openbare draadloze LAN- of hotspotdienst.

### Condensvorming

Wanneer het systeem of een disc rechtstreeks van een koude in een warme omgeving wordt gebracht, kan op de lens in het systeem of op de disc vocht condenseren. De werking van het systeem kan dan worden verstoord. Verwijder in dit geval de disc, zet het systeem uit en trek de stekker uit het stopcontact. Plaats de disc pas terug wanneer het vocht is verdampt (dit kan enkele uren duren). Neem contact op met de hulplijn van de bevoegde PlayStation®-klantenservice die vermeld staat in elke PlayStation®3-handleiding als het systeem nog steeds niet correct werkt.

## Reiniging

Trek het netsnoer om veiligheidsredenen uit het stopcontact voordat u het systeem of aangesloten toebehoren schoonmaakt.

### Externe oppervlakken (plastic behuizing van het systeem en draadloze controller)

Volg de onderstaande instructies om te voorkomen dat de buitenkant van het product wordt aangetast of verkleurt.

- Veeg met een zachte, droge doek.
- Spuit geen insecticiden of andere vluchtige stoffen op het systeem.
- Plaats geen rubber noch vinyl gedurende lange tijd op de behuizing van het systeem.
- Gebruik geen oplosmiddelen of andere chemicaliën. Veeg het systeem niet af met een chemisch behandeld reinigingsdoekje.

### Luchtopeningen

Verwijder stof uit de luchtopeningen van het systeem met behulp van een stofzuiger op laag vermogen.

### Aansluitingen

Gebruik het systeem niet als het systeem of het netsnoer vuil is. Als het systeem of het netsnoer vuil worden gebruikt, kan de elektrische stroom worden belemmerd. Verwijder het vuil met een droge doek.

## Discs

### Opmerking over compatibiliteit

Sommige media kunnen regionale of territoriale beperkingen hebben en mogelijk niet werken met uw systeem. Raadpleeg de verpakking van het medium voor meer informatie.

### Behandeling

- Raak nooit het disc-oppervlak aan, houd de disc aan de rand vast.
- Kleef niets op discs en schrijf er ook niet op.
- Vingerafdrukken, stof, vuil of krassen op de disc kunnen het beeld vervormen of de geluidskwaliteit verminderen. Behandel discs met zorg en zorg ervoor dat ze schoon zijn voor gebruik.

### Bewaring

- Stel de discs niet bloot aan hoge temperaturen, hoge vochtigheid of direct zonlicht.
- Steek de discs in hun doosjes als ze gedurende lange tijd niet zullen worden gebruikt. Discs zonder doosjes stapelen of ze schuin laten staan kan ze doen kromtrekken.

### Reinigen

- Reinig discs met een zachte doek waarmee u lichtjes van binnen naar buiten wrijft.
- Gebruik geen oplosmiddelen, platenreinigers, antistatische spray of andere chemicaliën. Deze kunnen de discs beschadigen.







## Online informatie over het PS3™-systeem

In deze handleiding vindt u meer uitleg over de hardwarefuncties en basisinformatie over het instellen en bedienen van het PS3™-systeem, inclusief waarschuwingen en voorzorgsmaatregelen voor het veilig en correct gebruiken van het systeem. De volgende informatie is ook beschikbaar op het internet.

**Online gebruikershandleiding** toegang van : [eu.playstation.com/manuals](http://eu.playstation.com/manuals)

Deze handleiding bevat gedetailleerde informatie over het gebruik van het PS3™-systeem.

**Updates van de systeemsoftware** <http://eu.playstation.com/ps3>

Deze site bevat de laatste informatie over updates van de systeemsoftware.

**Officiële site van PlayStation®3** <http://eu.playstation.com/ps3>

De officiële site PlayStation®3-producten bevat de laatste informatie over softwaretitels en hardwareaccessoires.

**Ondersteuning** <http://eu.playstation.com/help-support>

De officiële site voor ondersteuning van PlayStation®-producten bevat de meest recente vragen en antwoorden over uw product.

Controleer of u al deze items hebt. Als er items ontbreken, neem dan contact op met de hulplijn van de bevoegde PlayStation®-klantenservice die vermeld staat in elke PlayStation®3-softwarehandleiding.

- |  |   |
|--|---|
| <input type="checkbox"/> PlayStation®3-systeem | <input type="checkbox"/> DUALSHOCK®3 draadloze controller |
| <input type="checkbox"/> Gedrukte documentatie | <input type="checkbox"/> Euro-AV-Adapter                  |
| <input type="checkbox"/> Netsnoer              | <input type="checkbox"/> AV-kabel                         |
|  | <input type="checkbox"/> USB-kabel                        |

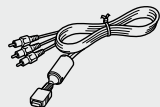

Informatie over functies van het systeem en afbeeldingen in dit document kunnen verschillen van die op uw PS3™-systeem, afhankelijk van de gebruikte systeemsoftware.



### Vrienden

---

Chatten en berichten uitwisselen



### PlayStation®Network

---

Gebruikmaken van PlayStation®Network-diensten



### Netwerk

---

Verbinding met het internet



### Game

---

Games spelen



### Video

---

Video afspelen



### Muziek

---

Muziek afspelen



### Foto

---

Afbeeldingen weergeven



### Instellingen

---

Het PS3™-systeem instellen



### Gebruikers

---

Gebruikers selecteren om op het PS3™-systeem in te loggen



# XMB™ (XrossMediaBar)-menu

Het PS3™-systeem heeft een gebruiksiinterface met de naam XMB™ (XrossMediaBar).

- 1 Selecteer een categorie met de ◀- of ▶-toetsen.
- 2 Selecteer een item met de ▲- of ▼-toetsen.
- 3 Druk op de ⊗-toets om het geselecteerde item te bevestigen.

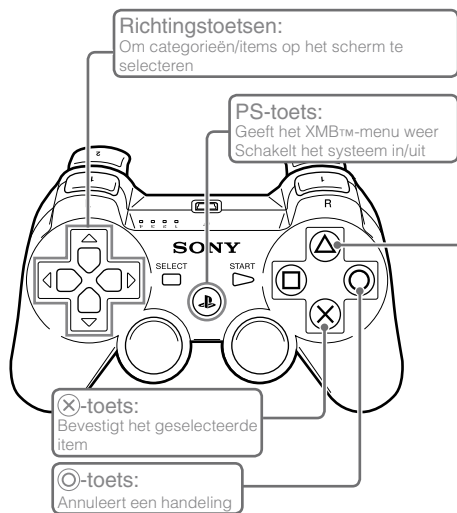

**△-toets: Geeft het optiesmenu/bedieningspaneel weer**

Een pictogram selecteren en op de △-toets drukken zal het optiesmenu weergeven.

Door op de △-toets te drukken terwijl er inhoud wordt afgespeeld, verschijnt het bedieningspaneel op het scherm.



Pictogrammen



Optiesmenu



Bedieningspaneel

# Namen van onderdelen

## Voorkant/achterkant van het systeem

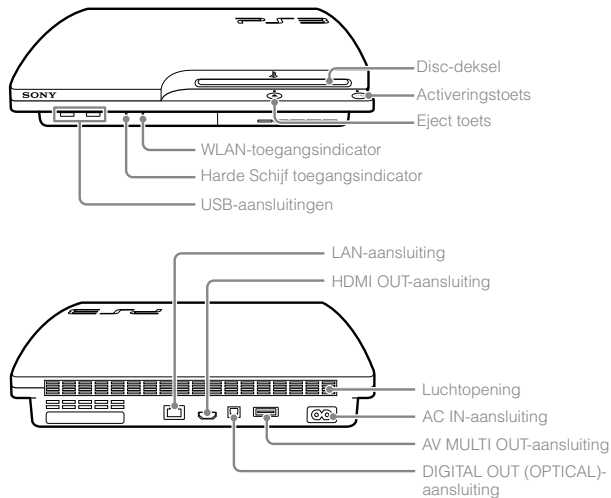

### ⚠️ Opgelet

- Gebruik het systeem niet in een gesloten kast of op andere plaatsen waar warmte kan opbouwen. Hierdoor kan het systeem oververhit worden en zo brand, verwondingen of defecten veroorzaken.
- Als de interne temperatuur van het systeem hoog wordt, begint de activiteitsindicator afwisselend rood en groen te knipperen. Schakel het systeem in dit geval uit (\*\*► pagina 77) en gebruik het een tijdje niet. Zodra het systeem is afgekoeld kunt u het naar een plaats met goede ventilatie verhuizen en het verder gebruiken.

## DUALSHOCK®3 draadloze controller

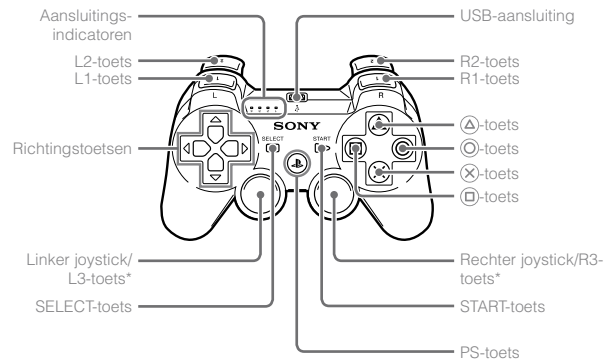

\* De L3- en R3-toetsen werken wanneer er op de sticks wordt gedrukt.

### Let op

- Plaats het systeem niet in een ruimte met veel stof of sigarettenrook. Opgehoopt stof of resten van sigarettenrook op de interne onderdelen (zoals de lens) kunnen defecten veroorzaken.
- Verplaats of beweeg het systeem niet wanneer de activiteitsindicator groen brandt of knippert. Door de trillingen die het verplaatsen van het systeem veroorzaakt, kunnen er gegevens verloren gaan of beschadigd raken. Ook het systeem kan beschadigd raken.

### Opmerking

Gebruik de verticale standaard (apart verkrijgbaar) wanneer u het systeem in een verticale positie wilt plaatsen.

## Aansluitmethodes

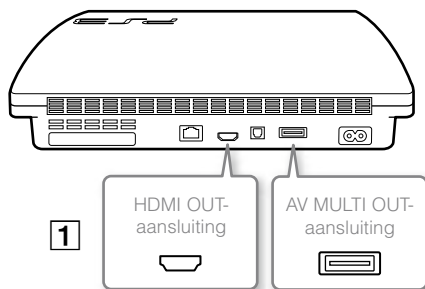

### Als geen video wordt weergegeven op het scherm

Indien u een ander type kabel gebruikt om het toestel aan te sluiten op een televisie, zou het kunnen dat er geen video wordt weergegeven op het scherm. Als dat het geval is, schakelt u het toestel uit en dan opnieuw in door de activeringstoets minstens vijf seconden in te drukken (tot u tweemaal een piepsignaal hoort). De video-uitgang zal dan opnieuw in de resolutie standard definition (SD) ingesteld zijn.

### 1 Uw systeem aansluiten op een televisie

U kunt op een van de volgende manieren uw systeem aansluiten op een televisie.

#### Video-uitvoer in SD-resolutie (Standard Definition)

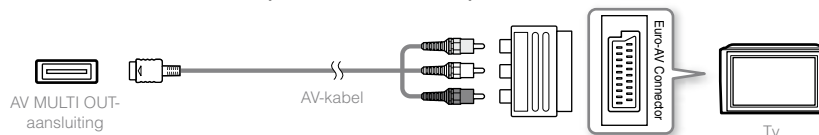

#### Video-uitvoer in HD-resolutie (High Definition) - component video

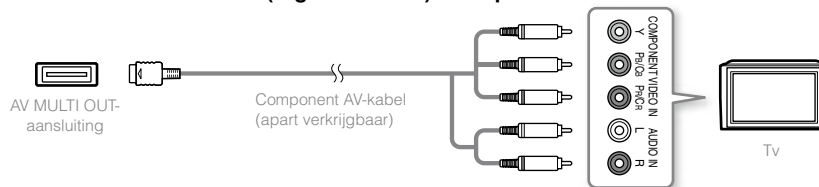

#### Video-uitvoer in HD-resolutie (High Definition) - HDMI™



#### Opmerkingen

- Raadpleeg "Video-uitvoer op het PS3™-systeem" (→ pagina 72) en "Kabeltypes voor video-uitvoer" (→ pagina 73) voor meer informatie over de kabeltypes voor video-uitvoer en de ondersteunde videomodi.
- U kunt audioapparaten aansluiten die digitale audioweergave ondersteunen, zoals een AV-ontvanger voor een home theater-systeem. Raadpleeg "Digitale audioapparaten aansluiten" (→ pagina 76) voor meer informatie.

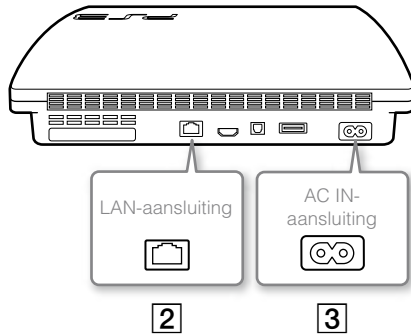

## 2 Sluit de Ethernet-kabel aan (apart verkrijgbaar)

Gebruik een Ethernet-kabel om het toestel aan te sluiten op het internet.

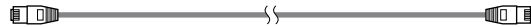

### Opmerkingen

U kunt een draadloze netwerkverbinding gebruiken om verbinding te maken met het internet zonder een Ethernet-kabel. Raadpleeg "Netwerkinstellingen wijzigen" (→ pagina 84) voor meer informatie.

### ⚠ Opgelet

Sluit geen standaard telefoonlijn of andere soorten snoeren of kabels die niet compatibel zijn met het systeem rechtstreeks aan op de LAN-aansluiting op het systeem. Dat kan warmteontwikkeling, brand of een defect veroorzaken.

## 3 Sluit het netsnoer aan

Als u het netsnoer met het stopcontact hebt verbonden, licht de activiteitsindicator op het PS3™-systeem ononderbroken rood op (→ pagina 77).



In sommige regio's en landen verschilt de stekker van de afbeelding.

### ⚠ Opgelet

Steek het netsnoer van het systeem niet in een stopcontact voordat u alle andere nodige aansluitingen hebt uitgevoerd.

## Voer de initiële setup van de systeemsoftware uit

Voer de initiële setup uit nadat u het systeem hebt ingeschakeld.

- 1 **Schakel de televisie in en kies de video-ingang van de televisie die overeenkomt met de ingang gebruikt door het PS3™-systeem.**

- 2 **Druk op de activeringstoets.**

De activiteitsindicator wordt groen en het beeld verschijnt op het tv-scherm.

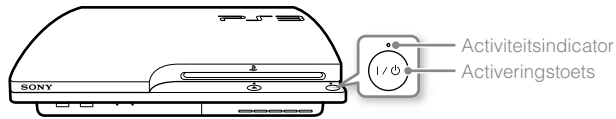

- 3 **Sluit de draadloze controller via een USB-kabel op het systeem aan.**

- 4 **Druk op de PS-toets op de controller.**

Het toestel zal de controller herkennen. Nadat het systeem de controller heeft herkend, zal het scherm voor de initiële setup worden weergegeven.

- 5 **Voer de initiële setup uit.**





Volg de instructies op het scherm om de instellingen voor de systeemtaal, tijdzone, datum en tijd en gebruikersnaam te bepalen.

Het configuratiescherm van de internetverbinding zal weergegeven worden. Wanneer u verbinding maakt met behulp van een Ethernet-kabel, worden de basisinstellingen automatisch geselecteerd als u de instructies op het scherm volgt. Wanneer u verbinding maakt over een draadloos LAN, volg dan de instructies onder "Netwerkinstellingen wijzigen (draadloos)" (→ pagina 85) om de verbinding te configureren.

Nadat de instellingen geconfigureerd zijn, zal het XMB™-menu (→ pagina 67) op het televisiescherm worden weergegeven.

### Opmerkingen

- Indien u een HDMI-kabel gebruikt om het toestel aan te sluiten op de televisie, zal een scherm weergegeven worden om de video-uitvoerresolutie te veranderen tijdens de eerste installatie. Indien u [Ja] kiest op het scherm en dan op de -toets drukt, zal de optimale uitvoerresolutie automatisch gekozen worden.
- Voor meer informatie over het invoeren van tekst, zie "Het schermtoetsenbord gebruiken" (→ pagina 90).
- Instellingen die tijdens de initiële setup werden gemaakt, kunnen worden gewijzigd onder  (Instellingen) of  (Gebruikers). Raadpleeg de online gebruikershandleiding voor meer informatie (toegang van : [eu.playstation.com/manuals](http://eu.playstation.com/manuals)).

## Video-uitvoer op het PS3™-systeem

Het PS3™-systeem kan twee soorten resoluties weergeven: HD en SD. Raadpleeg de handleiding van de tv om te controleren welke videomodus wordt ondersteund.

	HD (High Definition)			SD (Standard Definition)	
Videomodus *1	1080p	1080i	720p	576p	576i *2
Beeldverhouding	16:9	16:9	16:9	16:9 4:3	16:9 4:3

\*1 Dit cijfer geeft het aantal scanlijnen weer. "i" staat voor interlace, "p" voor progressive. Gebruik van progressive resulteert in video van hoge kwaliteit met een minimum aan flikkering van het beeldscherm.

\*2 De video-uitvoerstellingen op het systeem worden weergegeven als [Standaard (PAL)].

## Schermen die het resolutieverschil tonen



HD-scherm

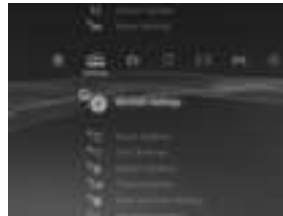





SD-scherm



## Kabeltypes voor video-uitvoer

De resolutie die op de tv wordt weergegeven verschilt naargelang de ingangen van de tv en het type van de aangesloten kabel. Gebruik een kabel die geschikt is voor de gebruikte tv.

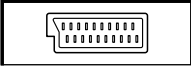
Kabeltype	Aansluiting op de tv	Ondersteunde videomodi* <sup>1</sup>
HDMI-kabel* <sup>2</sup> (apart verkrijgbaar)	HDMI IN-aansluiting 	1080p / 1080i / 720p / 576p
Component AV-kabel (apart verkrijgbaar)	Component VIDEO IN-aansluiting 	1080p / 1080i / 720p / 576p / 576i* <sup>3</sup>
S VIDEO-kabel (apart verkrijgbaar)	S VIDEO IN-aansluiting 	576i* <sup>3</sup>
AV-kabel (meegeleverd)	VIDEO IN-aansluiting (composiet) 	576i* <sup>3</sup>
AV-kabel (meegeleverd) Euro-AV-adapter (meegeleverd)	Euro-AV-Adapter (SCART) 	576i* <sup>3</sup>

\*<sup>1</sup> Afhankelijk van het type tv of de af te spelen inhoud, worden sommige videomodi mogelijk niet ondersteund.

\*<sup>2</sup> Sluit het systeem op de tv aan met een HDMI-kabel (apart verkrijgbaar). Een HDMI-kabel voert zowel video als audio uit en laat u toe om, van video en audio met digitale kwaliteit te genieten.



\*<sup>3</sup> De video-uitvoerinstellingen op het systeem worden weergegeven als [Standaard (PAL)].

## Instellingen video-uitvoer wijzigen

Afhankelijk van het type kabels en de gebruikte aansluitingen kan het nodig zijn de instellingen voor video-uitvoer van het PS3™-toestel aan te passen om beeld met HD-resoluties weer te geven (\*\*► pagina 72) op een televisie.

### Indien geen beeld wordt weergegeven

- Selecteer de video-ingang op de televisie die bij de ingangsaansluiting hoort om het toestel aan te sluiten.
- Schakel het toestel uit en opnieuw in door de activeringstoets minstens vijf seconden in te drukken (tot u tweemaal een piepsignaal hoort). De video-uitgang zal dan opnieuw in de resolutie standard definition (SD) ingesteld zijn.

**1** Selecteer  (Instellingen) →  (Beeldscherm instellingen) → [Instellingen video-uitvoer] en druk dan op de -toets.

**2** Selecteer de gebruikte ingangsaansluiting (\*\*► pagina 73) op de televisie en druk dan op de -toets.



Als u [HDMI] selecteert, zult u de keuze krijgen uit [Automatisch] of [Aangepast] op het volgende scherm. In de meeste gevallen selecteert u [Automatisch] en de instellingen voor video-uitvoer zullen automatisch voltooid worden.

Als u [AV MULTI / SCART] selecteert, moet u op het volgende scherm het type uitgangssignaal kiezen. In de meeste gevallen selecteert u [Y Pb/Cb Pr/Cr].

**3** Bevestig het scherm en druk op de -toets.

Indien u bij stap 2 een andere aansluiting gekozen hebt, zult u een scherm krijgen om de verandering te bevestigen.

**4** Bevestig de instellingen door [Ja] te selecteren en op de -toets te drukken.

Indien u bij stap 2 een andere aansluiting gekozen hebt, zult u een scherm krijgen om de verandering te bevestigen.



**5** Selecteer de resoluties die door de televisie ondersteund worden en druk op de -toets.

De resolutie die op de televisie wordt weergegeven varieert afhankelijk van de ingangsaansluiting en het gebruikte type kabel (\*\*► pagina 73). De hoogste resolutie die u gekozen hebt, zal gebruikt worden voor de video-uitvoer.

Afhankelijk van de aansluiting die u in stap 2 gekozen hebt, is het mogelijk dat dit scherm niet weergegeven wordt.

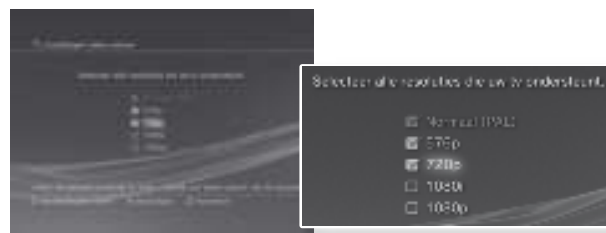

## 6 Bevestig de instellingen door [Ja] te selecteren en op de

### ⊗-toets te drukken.

Afhankelijk van de aansluiting die u bij stap 2 geselecteerd hebt en de resoluties die u bij stap 5 geselecteerd hebt, is het mogelijk dat dit scherm niet weergegeven wordt.



## 7 Selecteer het type televisie en druk op de ►-toets.

Indien u bij stap 5 [Normaal (PAL)] selecteerde of [576p], zal een scherm weergegeven worden om het formaat van het televisiescherm te selecteren. Pas de instelling aan zodat ze overeenkomt met de televisie die u gebruikt.

Indien u bij stap 5 [720p] of een hogere resolutie selecteerde, zal het type televisie automatisch op 16:9 ingesteld worden en zal het selectiescherm voor het formaat van het televisiescherm niet weergegeven worden.

## 8 Bevestig de instellingen en druk op de ⊗-toets.

Het toestel zal de instellingen voor video-uitvoer opslaan.



## 9 Instellingen voor audio-uitvoer.

Ga door met het aanpassen van de instellingen voor audio-uitvoer. Pas de instellingen aan zodat ze overeenkomen met de televisie of het audioapparaat dat u gebruikt.





Als u [HDMI] selecteert, zult u de keuze krijgen uit [Automatisch] of [Handmatig] op het volgende scherm. In de meeste gevallen selecteert u [Automatisch].

Indien u een andere kabel dan een HDMI-kabel gebruikt voor de uitvoer van geluid uit de televisie, selecteert u [Connector voor audio-invoer / SCART / AV MULTI]. Indien u een optische digitale kabel gebruikt voor de uitvoer van audio, selecteert u [Digital uit (Optisch)] en kiest u het uitvoerformaat op het volgende scherm.

## 10 Bevestig de instellingen en druk op de ⊗-toets.

Het toestel zal de instellingen voor audio-uitvoer opslaan.

### Opmerking

U kunt de instellingen voor audio-uitvoer aanpassen onder  (Instellingen) ➔  (Geluidsinstellingen) ➔ [Instellingen audio-uitvoer].

## Digitale audioapparaten aansluiten





U kunt audioapparaten aansluiten die digitale audioweergave ondersteunen, zoals een AV-ontvanger voor een home theater-systeem.

### Audio-uitvoer op het PS3™-systeem

De ondersteunde kanalen kunnen verschillen naargelang de gebruikte uitgang.

Uitgangen van het PS3™-systeem	Kanalen die kunnen worden gebruikt voor uitvoer		
	2 kan.	5.1 kan.	7.1 kan.
<b>AV MULTI OUT-aansluiting</b>	○	-	-
<b>DIGITAL OUT (OPTICAL)-aansluiting</b>	○	○	-
<b>HDMI OUT-aansluiting</b>	○	○	○

#### Opmerkingen

- Ga, bij het aansluiten van een digitaal audioapparaat op het systeem, naar  (Instellingen) →  (Geluidsinstellingen) → [Instellingen audio-uitvoer] en pas de instellingen aan volgens de vereisten van het audioapparaat.
- Ga voor gelijktijdige audio-uitvoer van verschillende aansluitingen naar  (Instellingen) →  (Geluidsinstellingen) → [Meervoudige audio-uitvoer], en zet de optie [Aan].
- Het systeem kan audio en video weergeven via een HDMI-kabel. Als zowel de televisie als het audioapparaat een HDMI-uitgang hebben, kunt u het televisiebeeld uitvoeren naar de televisie met een aangesloten audioapparaat.
- Als een apparaat met een HDMI-kabel op het PS3™-systeem is aangesloten, schakel dan het apparaat niet uit terwijl het systeem in werking is (activiteitsindicator licht groen op). Als u dit wel doet, kunnen geluidsstoornissen of abnormale geluiden voorkomen.

## Voorbeelden van de aansluiting van een audioapparaat

Een HDMI-kabel of optische digitale kabel kan worden gebruikt om een audioapparaat op het PS3™-systeem aan te sluiten.

### HDMI-kabel

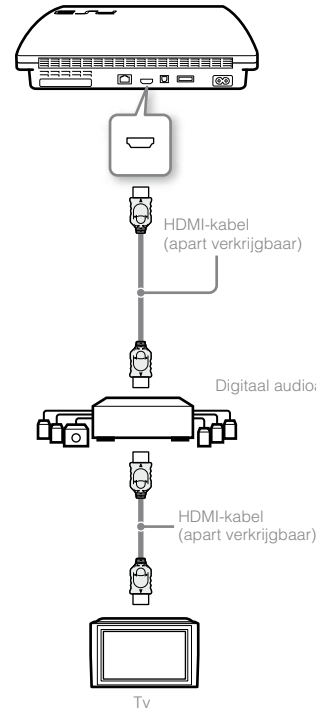

### Optische digitale kabel

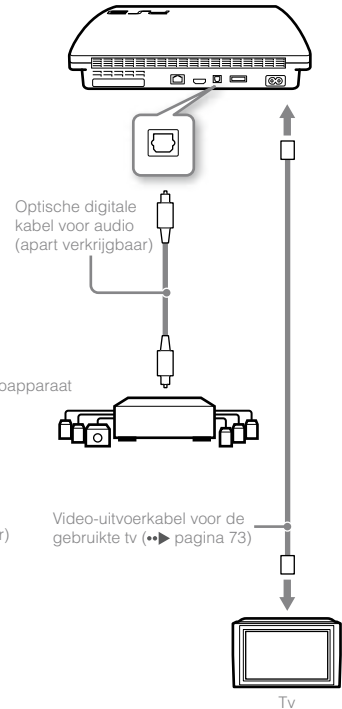

# Het PS3™ systeem in-/uitschakelen

## Het systeem inschakelen

### 1 Druk op de activeringstoets.

De activiteitsindicator licht ononderbroken groen op om aan te geven dat het systeem is ingeschakeld.

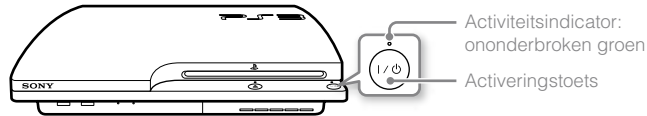

### 2 Druk op de PS-toets van de controller.

Als het controllernummer is toegewezen, kunt u de controller gebruiken om het systeem te bedienen.

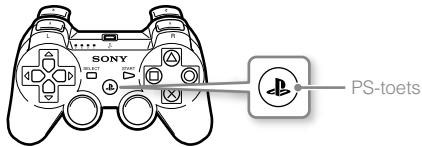

## Status van de activiteitsindicator

De activiteitsindicator op het PS3™-systeem om de huidige status van het PS3™-systeem te bekijken.

○	<b>Ononderbroken groen</b>	Systeem aan
◐	<b>Flikkerend groen</b>	Systeem wordt uitgeschakeld
●	<b>Ononderbroken rood</b>	Systeem uit (in stand-by)

## Het systeem uitschakelen

### 1 Druk op de activeringstoets.

De activiteitsindicator licht ononderbroken rood op.

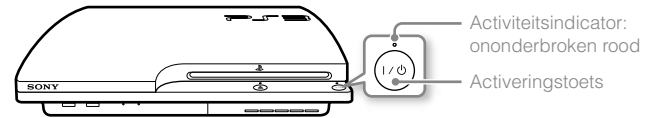



### Opmerking

Als de activiteitsindicator ononderbroken groen oplicht of groen knippert, dient u de onderstaande aanwijzingen op te volgen. Doet u dit niet, dan kan er verlies of beschadiging van gegevens of schade aan het systeem optreden.

- Neem het netsnoer niet uit het stopcontact.
- Verplaats of beweeg het systeem niet.

### Opmerkingen

- Voordat u een draadloze controller gebruikt, moet u die eerst koppelen aan het systeem (►► pagina 78).
- U kunt het PS3™-systeem ook in- en uitschakelen met de PS-toets op de draadloze controller. Als u de PS-toets gebruikt om het systeem in te schakelen, wordt het controllernummer op hetzelfde moment toegewezen. Als u het systeem wilt uitschakelen, houdt u de PS-toets meer dan één seconde ingedrukt en volgt u de instructies op het scherm.
- U kunt het PS3™-systeem ook uitschakelen via het XMB™-menu. Selecteer  (Gebruikers) ►  (Schakel systeem uit).
- Indien u het systeem gedurende een langere tijd niet gebruikt, dient u te controleren of de activiteitsindicator ononderbroken rood oplicht en vervolgens het netsnoer uit het stopcontact te trekken.

# De draadloze controller gebruiken

## Vóór gebruik

Om een draadloze controller te gebruiken, moet u deze eerst registreren of aan het PS3™-systeem "koppelen" en een nummer aan de controller toewijzen.

### Stap 1: Koppel het systeem aan de controller.

- Bij het eerste gebruik
- Bij gebruik met een ander PS3™-systeem



### Stap 2: Wijs een controllernummer toe.

Elke keer dat het systeem wordt opgestart.

## Stap 1: Koppel het systeem en de controller

Als u de controller voor het eerst gebruikt of een ander PS3™-systeem gebruikt, moet u de apparaten eerst koppelen. Als u het systeem inschakelt en de controller via een USB-kabel verbindt, zijn de apparaten automatisch gekoppeld.

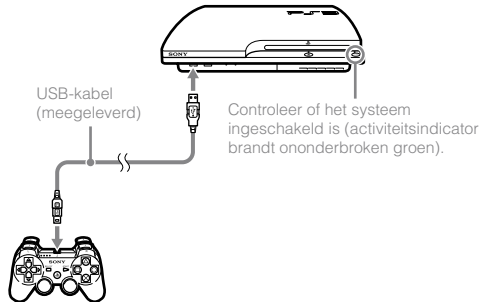

## Stap 2: Wijs een controllernummer toe

Elke keer dat u het systeem inschakelt moet er een nummer aan de controller worden toegewezen.

Druk op de PS-toets.

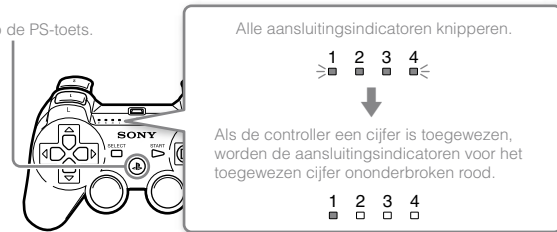

U kunt tot 7 controllers tegelijk aansluiten. Het controllernummer wordt aangegeven door het cijfer boven de aansluitingsindicatoren. Voor de cijfers 5-7, voegt u de cijfers van de opgelichte indicatoren toe.

Voorbeeld: Controllernummer 5 werd toegewezen.

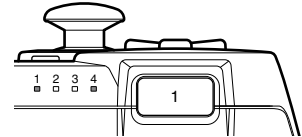

## Opmerkingen

- Er kunnen enkel apparaten worden gekoppeld en controllernummers worden toegewezen als het systeem is ingeschakeld (activiteitsindicator licht groen op).
- Als de controller vervolgens met een ander PS3™-systeem wordt gebruikt, is deze niet meer gekoppeld met het originele systeem. Maak opnieuw een koppeling met het systeem als de controller op een ander systeem werd gebruikt.
- Als de controller of het systeem is uitgeschakeld, zullen de aansluitingsindicatoren op de controller worden uitgeschakeld en het toegewezen nummer zal worden gewist.

## De controller draadloos gebruiken

Als u de USB-kabel loskoppelt kunt u de controller draadloos gebruiken. Bij draadloos gebruik moet de batterij van de controller zijn opgeladen.

### Opmerkingen

- De USB-kabel kan gekoppeld of losgekoppeld worden terwijl de controller en het systeem ingeschakeld zijn.
- Als de controller niet werkt, druk op de PS-toets en wijs het controllernummer opnieuw toe.

## De controller opladen

Terwijl het systeem is ingeschakeld (activiteitsindicator licht groen op) sluit u de controller op het systeem aan met een USB-kabel. De aansluitingsindicatoren van de controller knipperen traag en het opladen begint. Als het opladen voltooid is, stopt de aansluitingsindicator met flikkeren.

### Opmerkingen

- De controller kan tijdens het opladen worden gebruikt.
- Laad op in een omgeving waar de temperatuur tussen 10°C en 30°C ligt. Het opladen gebeurt mogelijk minder efficiënt in andere omgevingen.
- De controller kan niet worden opgeladen als het systeem is uitgeschakeld (in standby-modus).

## Laadniveau van de batterij

Als u de PS-toets meer dan één seconde ingedrukt houdt, kunt u het laadniveau van de accu op het scherm controleren.



	De batterij heeft voldoende lading.
	De batterij begint zijn lading te verliezen.
	Het laadniveau van de batterij is laag.
	De batterij is leeg. De aansluitingsindicator van de controller knippert snel. Laad de controller op.

### Opmerking

Afhankelijk van de omgeving of gebruiksomstandigheden kan het resterende laadniveau fout worden weergegeven en de gebruiksduur van de batterij kan variëren.

# Inhoud afspelen

## Blu-ray Disc (BD)/DVD/CD

### 1 Plaats de disc.

De uitwerpindicator brandt ononderbroken blauw om aan te duiden dat er een disc is geplaatst.

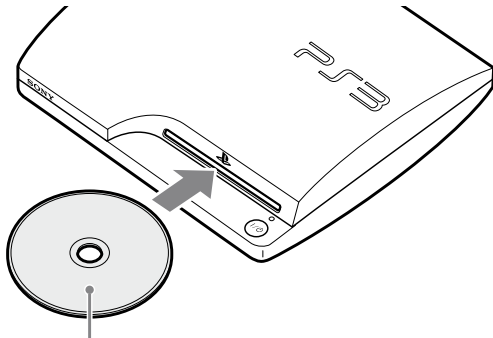

Plaats de disc met het label naar boven.

### Opmerkingen

- Discs die niet compatibel zijn met het systeem kunnen niet worden weergegeven.
- Om BD videosoftware af te kunnen spelen, moet u in sommige gevallen de coderingssleutel\* vernieuwen. U kunt de coderingssleutel vernieuwen als de systeemsoftware is bijgewerkt (\*\*► pagina 89).

\* AAC (Advanced Access Control System)-sleutel

### 2 Een pictogram wordt weergegeven in het XMB™-menu en het weergeven van de disc begint.

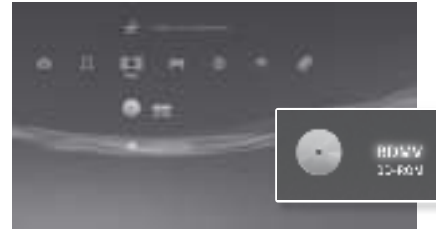

Als de weergave van de disc niet automatisch start, druk dan op het pictogram voor de disc in het XMB™-menu en druk op de -toets.

## Een disc uitwerpen

Stop het afspelen en druk op de eject toets.

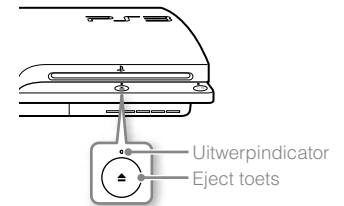



## Inhoud van USB-apparaten afspelen

U kunt externe apparaten, zoals apparaten die compatibel zijn met de USB Mass Storage Class, aansluiten met behulp van een USB-kabel. U kunt apparaten aansluiten als het systeem is ingeschakeld. Raadpleeg ook de gebruikershandleiding die met het toestel meegeleverd werd.

### 1 Sluit het USB-apparaat aan.

Een pictogram verschijnt op het scherm.

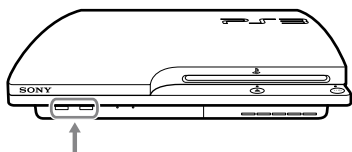

Extern apparaat zoals een digitale camera

### 2 Selecteer het pictogram en druk op de (X)-toets.

Een lijst van afspeelbare inhoud wordt weergegeven.



### Let op

- Verwijder geen USB-apparaten of schakel het systeem niet uit terwijl er data wordt opgeslagen, gelezen of verwijderd. Dit kan leiden tot beschadiging of verlies van data.
- Indien u een USB-flash-station gebruikt met een schrijfbeveiligingsschakelaar mag u de schakelaar niet gebruiken terwijl het apparaat op het systeem is aangesloten. Dit kan tot dataverlies of – beschadiging leiden.

## Bestandsformaten die kunnen worden afgespeeld of bekeken

Bestandsformaten die op dit systeem kunnen worden afgespeeld of bekeken, zijn onder meer ATRAC™, MP3, AAC, JPEG en MPEG-4. Raadpleeg de online gebruiksaanwijzing voor de laatste informatie (toegang van : [eu.playstation.com/manuals](http://eu.playstation.com/manuals)).

### Opmerkingen

- Enkel bestanden die op het PS3™-systeem kunnen worden afgespeeld of bekeken, worden in de kolom voor de compatibele categorie weergegeven (bijvoorbeeld: afbeeldingsgegevens worden weergegeven onder (Foto)).
- Afhankelijk van het opslagmedium, kan er mogelijk slechts een ondergroep van de mappen op het medium worden weergegeven. Als u [Alles weergeven] selecteert uit het optiemenu (•▶ pagina 67), zullen alle mappen op het medium worden weergegeven.

### Let op

Het is raadzaam regelmatig reservekopieën te maken van gegevens op de harde schijf om verlies of beschadiging te voorkomen. Als verlies of beschadiging van software of gegevens om wat voor reden dan ook optreedt, is het niet mogelijk de software of gegevens te herstellen. Merk op dat SCEE niet aansprakelijk is voor eventueel verlies of beschadiging van gegevens, bestanden of software.

# Games spelen

## Compatibele games

PlayStation®3-software	Kan op dit systeem worden gespeeld
PlayStation®-software	Is speelbaar, maar werkt mogelijk niet optimaal
PlayStation®2-software	Kan niet op dit systeem worden gespeeld

## Games spelen

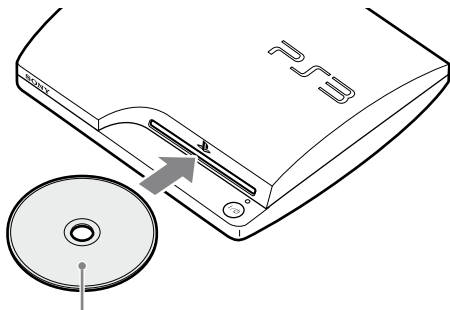

### Een spel opstarten

Als u de disc plaatst, begint de game automatisch.



Plaats de disc met het label naar boven.



## Een spel beëindigen

Druk op de PS-toets op de draadloze controller tijdens een game. Selecteer vervolgens  (Game) ➔  (Game beëindigen) om de game te beëindigen.

### Opmerking

Afhankelijk van het type software, zoals software in PlayStation®-formaat, kan  (Game beëindigen) mogelijk niet worden weergegeven als de PS-toets wordt ingedrukt. Selecteer in dat geval [Game beëindigen] op het weergegeven scherm.

## Controllerinstellingen

U kunt de controllerinstellingen wijzigen door  (Instellingen) ➔  (Randapparatuurinstellingen) te selecteren.

<b>Controllers opnieuw toewijzen</b>	Indien een controllerpoort of een controllernummer wordt opgegeven door de software, dan kunt u deze instelling gebruiken om de juiste controllerpoort of het juiste controllernummer toe te wijzen.*
<b>Controller vibratie functie</b>	U kunt de vibratie functie instellen op Aan of Uit. Standaard is ze op [Aan] ingesteld.

\* U kunt controllerpoort 2-D niet toewijzen met behulp van dit systeem.

### Opmerking

U kunt de instellingen voor de controller tijdens het spel veranderen door op de PS-toets te drukken. Selecteer  (Instellingen) ➔  (Randapparatuurinstellingen) in het XMB™-scherm of selecteer [Controllerinstellingen] in het scherm dat wordt weergegeven.

## Opgeslagen data voor PlayStation®3-software

Opgeslagen data voor PlayStation®3-software wordt op de harde schijf van het systeem opgeslagen. De data wordt weergegeven onder  (Game) →  (Hulpprogramma voor opgeslagen data).

## Opgeslagen data voor PlayStation®-software

Om data van PlayStation®-software op te slaan, moet u interne Memory Cards aanmaken op de harde schijf en aansluitingen aan de Cards toewijzen.





### Let op

Dit systeem ondersteunt geen PlayStation®2-software. Zelfs als u een interne Memory Card voor PlayStation®2-software aanmaakt, kunt u deze niet gebruiken om games te spelen.

## Interne Memory Cards aanmaken

- 1 Selecteer  (Game) →  (Diensten voor Memory Card (PS/PS2)) en druk vervolgens op de -toets.
- 2 Selecteer  (Maak een nieuwe interne Memory Card) en druk op de -toets.
- 3 Selecteer [Interne Memory Card (PS)] en druk op de -toets.  
Volg de instructies op het scherm om de bewerking te voltooien.

## Aansluitingen toewijzen

- 1 Selecteer  (Game) →  (Diensten voor Memory Card (PS/PS2)) en druk vervolgens op de -toets.
- 2 Selecteer de interne memory card die u wilt gebruiken en druk op de -toets.  
Selecteer [Sleuven toewijzen] en wijs vervolgens [Sleuf 1] of [Sleuf 2] toe.

### Opmerkingen

- Afhankelijk van de software kunnen aansluitingen vooraf zijn toegewezen. Raadpleeg de gebruiksaanwijzing van de software voor meer details.
- U kunt tijdens het gamen aansluitingen toewijzen. Druk op de PS-toets op de draadloze controller en selecteer vervolgens [Sleuven toewijzen] op het weergegeven scherm.

# Netwerkinstellingen wijzigen

## Voorbeeld van een netwerkconfiguratie (met kabel)

Voor een netwerkconfiguratie met kabel zijn items **1**, **2** en **3** nodig.

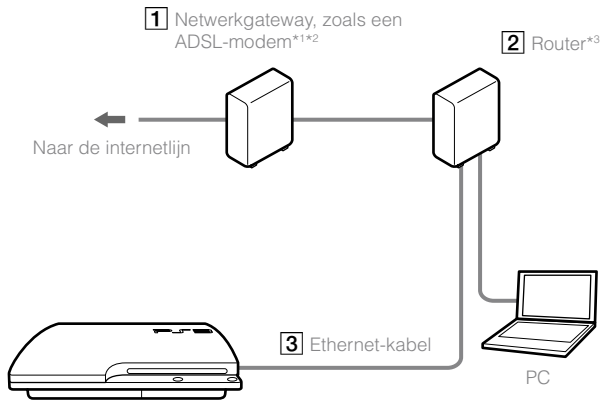

## Voorbeeld van een netwerkconfiguratie (draadloos)

Voor een draadloze netwerkconfiguratie zijn items **1** en **2** nodig.

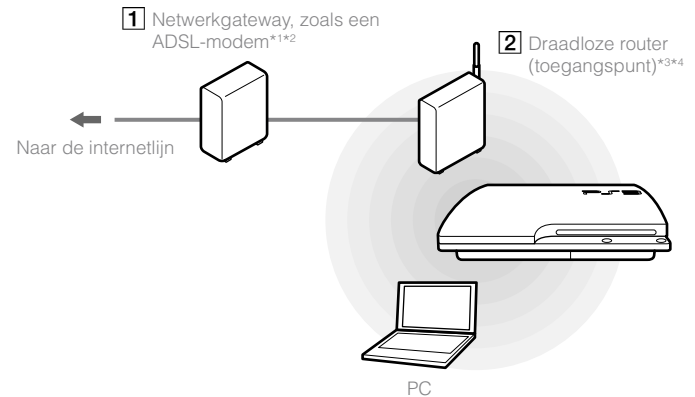



\*1 De aansluitmethode kan verschillen afhankelijk van de gebruikte omgeving. Zo kunt u bijvoorbeeld Ethernet-kabels rechtstreeks aansluiten op het stopcontact in een nieuwbouwwoning met voorgeïnstalleerde LAN-poorten. Als u een dergelijke netwerkomgeving gebruikt, hebt u geen netwerkgateway nodig.

\*2 Internet met een inbelverbinding is niet aanbevolen.

\*3 Een router is een apparaat waarmee u meerdere apparaten op één internetlijn kunt aansluiten. Een router is nodig als een pc en een PS3™-systeem tegelijk met het internet verbonden zullen zijn bij gebruik van één internetverbinding. Een router is niet nodig als het ADSL- of kabelmodem of ander netwerkapparaat een ingebouwde routerfunctionaliteit heeft.

\*4 Een draadloze router is een apparaat dat de functies van een toegangspunt toevoegt aan een router.

## Netwerkinstellingen wijzigen (met kabel)

- 1 Sluit een Ethernet-kabel (apart verkrijgbaar) aan op het systeem.
- 2 Selecteer  (Instellingen) →  (Netwerkinstellingen) → [Instellingen internetverbinding] en druk vervolgens op de -toets.

Er wordt een bericht weergegeven dat de internetverbinding zal worden beëindigd.

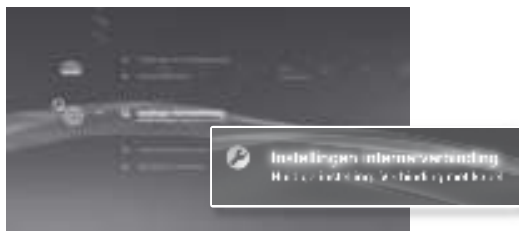



- 3 Selecteer [Ja] en druk vervolgens op de -toets.
- 4 Selecteer [Eenvoudig] en druk op de -toets.  
Basisinstellingen worden automatisch gewijzigd en een lijst van de instellingen wordt weergegeven. Als de lijst niet wordt weergegeven, dient u de aangepaste instellingen te wijzigen. Raadpleeg de instructies van uw internetprovider om de aangepaste instellingen te wijzigen (→ pagina 87).

### 5 Test de internetverbinding.



Als de verbinding is gelukt, kunt u verbinding maken met het internet.

## Netwerkinstellingen wijzigen (draadloos)

- 1 Controleer of er geen Ethernet-kabel is aangesloten op het systeem.
- 2 Selecteer  (Instellingen) →  (Netwerkinstellingen) → [Instellingen internetverbinding] en druk vervolgens op de -toets.

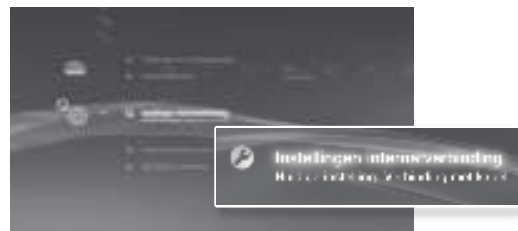
Er wordt een bericht weergegeven dat de internetverbinding zal worden beëindigd.



- 3 Selecteer [Ja] en druk vervolgens op de -toets.
- 4 Selecteer [Eenvoudig] en druk op de -toets.  
Basisinstellingen worden automatisch gewijzigd.
- 5 Selecteer [Draadloos] en druk op de -toets.

## 6 Wijzig de instellingen van het draadloze LAN.

Selecteer het toegangspunt dat u wilt gebruiken. Doorgaans kunt u [Scannen] selecteren en een toegangspunt binnen het bereik van uw systeem kiezen.

<b>Scannen</b>	Het systeem scant naar een toegangspunt in de buurt. Selecteer het toegangspunt dat u wilt gebruiken.
<b>Handmatig invoeren</b>	Bepaal het toegangspunt door de SSID handmatig in te voeren.
<b>Automatisch</b>	Gebruik de functie automatische instellingen van het toegangspunt. U kunt de instructies op het scherm volgen om de nodige instellingen automatisch te voltooien.  <b>AOSS™</b> AOSS Buffalo, Inc.

## 7 Pas de beveiligingsinstellingen voor het draadloze netwerk aan.

Voer een coderingssleutel in voor het toegangspunt. Als u [Automatisch] hebt geselecteerd in stap 6, wordt dit scherm niet weergegeven.

<b>Geen</b>	Er wordt geen coderingssleutel ingesteld.
<b>WEP</b>	Voer de coderingssleutel in. Het veld voor de coderingssleutel zal een asterisk (*) weergeven voor elk teken dat u invoert.
<b>WPA-PSK/ WPA2-PSK</b>	



## 8 Controleer de instellingen.

Een lijst met de instellingen wordt weergegeven. Als de lijst niet wordt weergegeven, dient u de aangepaste instellingen te wijzigen. Raadpleeg de instructies van uw internetprovider om de aangepaste instellingen te wijzigen (→ pagina 87).

## 9 Test de internetverbinding.

Als de verbinding is gelukt, kunt u verbinding maken met het internet.

### Opmerkingen

- De SSID- en WEP/WPA-sleutels zijn soorten beveiligingsinformatie die vereist zijn bij het verbinden met een toegangspunt. Contacteer de persoon die het toegangspunt heeft ingesteld of onderhoudt als u niet over deze informatie beschikt.
- Afhankelijk van het gebruikte toegangspunt hebt u mogelijk het MAC-adres voor het PS3™-systeem nodig wanneer u verbinding maakt met het internet. U vindt het MAC-adres voor het PS3™-systeem onder  (Instellingen) →  (Systeeminstellingen) → [Systeeminformatie].
- Bij een draadloze verbinding met het internet kunnen er signaalstoringen voorkomen, afhankelijk van de gebruiksomstandigheden van de apparaten in het draadloze netwerk. Als de overdrachtsnelheid van internetgegevens afneemt of de draadloze controller niet correct functioneert, gebruik dan een internetverbinding met kabel.

## Aangepaste instellingen wijzigen

In bepaalde netwerkomgevingen worden bepaalde instellingen mogelijk niet automatisch gewijzigd als u [Eenvoudig] selecteert. Lees de onderstaande informatie en volg de instructies op het scherm om de aangepaste instellingen te wijzigen.

### Ethernet-gebruiksmodus

Bepaal de snelheid en gebruiksmethode voor de overdracht van gegevens via Ethernet. Doorgaans kunt u [Automatisch detecteren] selecteren.

### Instelling IP-adres

Bepaal de methode voor het verkrijgen van een IP-adres bij het maken van een verbinding met het internet. De methode is afhankelijk van de gebruikte internetprovider.

<b>Automatisch</b>	Gebruik het IP-adres dat door de DHCP-server werd toegewezen.
<b>Handmatig</b>	Voer het IP-adres handmatig in.
<b>PPPoE</b>	Maak verbinding met het internet met behulp van PPPoE Voer de gebruikersnaam en het wachtwoord in dat u hebt gekregen van uw internetprovider.

### DHCP-hostnaam

Geef de hostnaam van de DHCP-server op. Doorgaans kunt u [Niet instellen] selecteren.

## DNS-instelling

Bepaal de DNS-server. De methode is afhankelijk van de gebruikte internetprovider.

<b>Automatisch</b>	Het systeem verkrijgt automatisch het adres van de DNS-server.
<b>Handmatig</b>	Voer het adres van de DNS-server handmatig in. Voer de IP-adressen van de primaire en secundaire DNS-servers in die u hebt gekregen van uw internetprovider.

## MTU

Bepaal de MTU-waarde die bij het overbrengen van data wordt gebruikt. Doorgaans kunt u [Automatisch] selecteren.

## Proxyserver

Bepaal de proxyserver die moet worden gebruikt. Doorgaans kunt u [Niet gebruiken] selecteren.

## UPnP

Schakel UPnP (Universal Plug and Play) in of uit. Doorgaans kunt u [Inschakelen] selecteren.



### Opmerking

Als [UPnP] is ingesteld op [Uitschakelen], dan wordt online communicatie mogelijk beperkt als u de functie stem-/videochat of communicatiefuncties in games gebruikt.

# Verbinding met het internet

Als de netwerkinstellingen al ingevuld zijn, zal het PS3™-systeem automatisch met het internet verbinden als het systeem wordt ingeschakeld. De verbinding zal actief blijven zolang het systeem is ingeschakeld.

## Gebruik van de internetbrowser

- 1 **Selecteer**  (Netwerk)  $\rightarrow$   (Internetbrowser) **en druk vervolgens op de**  **-toets.**



De internetbrowser wordt geopend. Een Laadpictogram geeft aan dat de pagina wordt geladen.



## Basisfuncties van de internetbrowser

<b>Richtingstoetsen</b>	Verplaats de cursor naar een link.
<b>Rechter joystick</b>	Schuif in de gewenste richting.
<b>L1-toets</b>	Ga terug naar de vorige pagina.
<b>START-toets</b>	Voer een adres in.
<b>-toets</b>	Toon en verberg het menu.

## De gebruikershandleiding bekijken

U kunt de internetbrowser gebruiken om de online gebruikershandleiding van het PS3™-systeem te bekijken. Selecteer  (Netwerk)  $\rightarrow$   (Online handleiding) en druk vervolgens op de -toets.



### Online gebruikershandleiding

toegang van : [eu.playstation.com/manuals](http://eu.playstation.com/manuals)

Deze handleiding bevat gedetailleerde informatie over het gebruik van het PS3™-systeem.

## Een PlayStation®Network-account aanmaken

Als u een PlayStation®Network-account aanmaakt, kunt u communiceren met uw Vrienden of games of video's downloaden uit de  (PlayStation®Store).

Selecteer  (PlayStation®Network)  $\rightarrow$   (Inschrijven voor PlayStation®Network) en druk vervolgens op de -toets. Het scherm voor het aanmaken van een account zal worden weergegeven.

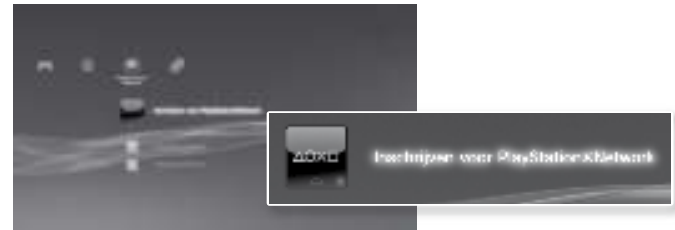

### Opmerkingen

- Een internetverbinding is vereist om een account aan te maken.
- De inhoud van de PlayStation®Network-dienst kan verschillen per regio.



# PS3™-systeemupdates

Door de PS3™-systeemsoftware te updaten, kunt u functies en/of veiligheidspatches toevoegen. Werk uw systeem geregeld bij om de laatste versie van de systeemsoftware te gebruiken.

## Updates van de systeemsoftware <http://eu.playstation.com/ps3>

Deze site bevat de laatste informatie over updates van de systeemsoftware.





Gebruik de updategegevens om de bestaande systeemsoftware te overschrijven.

De systeemsoftware is up-to-date.

### Let op

- Sluit het systeem niet af of verwijder geen media tijdens een update. Als een update vóór het voltooiën geannuleerd wordt, kan de systeemsoftware beschadigd geraken en moet het systeem mogelijk een onderhoudsbeurt ondergaan of worden ingeruild.
- Tijdens een update zijn de activeringstoets op het systeem en de PS-toets op de controller niet actief.
- Bepaalde inhoud zal pas na een update van de systeemsoftware kunnen worden afgespeeld.
- Na een update van de systeemsoftware, kunt u niet terug naar een oudere versie gaan.

## De versie van de systeemsoftware controleren



U kunt de versie van uw systeem controleren via  (Instellingen) →  (Systeeminstellingen) → [Systeeminformatie]. De huidige versie wordt weergegeven in het [systeemsoftware]-veld.

## Updatemethoden

U kunt een update op verschillende manieren uitvoeren.



### Netwerkupdate

U kunt updaten door updategegevens van het internet te downloaden. De laatste update wordt automatisch gedownload.

Selecteer  (Instellingen) →  (Systeemupdate) → [Update via Internet].

### Update via Storage Media

U kunt updaten met de updatedata opgeslagen op een USB flash drive of op andere media.

Selecteer  (Instellingen) →  (Systeemupdate) → [Update via Opgeslagen medium].

### Update via disc

Sommige spelletjesdiscs en andere types disc kunnen ook updategegevens bevatten. Wanneer u een disc afspeelt die updategegevens bevat, verschijnt er een venster in beeld dat u door het updateproces leidt.

#### Opmerking

Indien u op geen van bovenstaande manieren een update kunt uitvoeren, contacteert u uw lokale hulplijn van de klantendienst (waarvan een lijst is opgenomen in PlayStation®3 softwarehandleidingen).

# Het schermtoetsenbord gebruiken

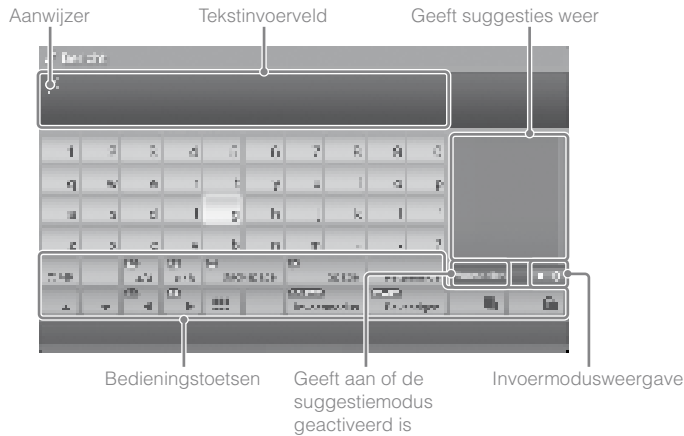

## Tekst invoeren

In de volgende stappen wordt uitgelegd hoe u tekst kunt invoeren, met het woord "fun" als voorbeeld.

- 1 Selecteer [f] op het toetsenbord en druk vervolgens op de ⊗-toets.**

Herhaal deze stap voor de tekens [u] en [n].

- 2 Selecteer [Bevestigen] en druk vervolgens op de ⊗-toets.**

De ingevoerde tekens worden bevestigd.

- 3 Selecteer [Bevestigen] en druk vervolgens opnieuw op de ⊗-toets.**

De tekst wordt ingevoerd en het toetsenbord wordt gesloten.

## Opmerkingen

- Meer informatie over het gebruik van het schermtoetsenbord, vindt u in de online gebruikershandleiding (toegang van : [eu.playstation.com/manuals](http://eu.playstation.com/manuals)).
- U kunt ook tekst invoeren met een USB-toetsenbord of Bluetooth®-compatibel toetsenbord (beide apart verkrijgbaar). Als het schermtoetsenbord wordt weergegeven, drukt u op een toets op het aangesloten toetsenbord om tekst te beginnen invoeren.

## Lijst van toetsen

Welke toetsen worden weergegeven, hangt af van de invoermodus en andere omstandigheden.

Toetsen	Verklaring
	Voegt een regeleinde in
	Verplaatst de aanwijzer
	Wist het teken links van de aanwijzer
	Voegt een spatie in
	Wijzigt de invoermodus
	Bevestigt tekens die al getypt werden en sluit vervolgens het toetsenbord
	Schakelt over naar het minitoetsenbord.
	Voegt een symbool of emoticon in
	Wijzigt het type van de ingevoerde tekens
	Kopieert of plakt tekst

# Ouderlijk toezicht

Het PS3™-systeem is uitgerust met een functie voor ouderlijk toezicht. U kunt deze functie gebruiken om een wachtwoord in te stellen en de weergave van inhoud te beperken door een niveau van ouderlijk toezicht in te stellen (games, video's en andere inhoud). Door het niveau van ouderlijk toezicht in te stellen op het systeem, kunt u de weergave van beperkte inhoud door kinderen voorkomen.

## Beveiligingsinstellingen wijzigen

U kunt een niveau van ouderlijk toezicht instellen voor games, Blu-ray Discs of andere inhoud onder  (Instellingen) ➔  (Beveiligingsinstellingen).

Een wachtwoord is vereist om de instellingen voor ouderlijk toezicht te wijzigen. U kunt een wachtwoord instellen onder  (Beveiligingsinstellingen) ➔ [Wachtwoord wijzigen]. Het wachtwoord is standaard ingesteld op "0000".

## Niveaus van ouderlijk toezicht voor games

U kunt het niveau van ouderlijk toezicht voor games instellen onder  (Beveiligingsinstellingen) ➔ [Ouderlijk toezicht]. Selecteer [Uit] of kies een van de 11 niveaus.

<b>Uit</b>	Inhoud afspelen ondanks het niveau van ouderlijk toezicht.
<b>11-1</b>	Het niveau van ouderlijk toezicht instellen op basis van het nummer. Hoe lager het nummer, hoe strenger de beperking.

De combinatie van de niveaus van ouderlijk toezicht van het PS3™-systeem en de inhoud bepalen welke inhoud kan worden weergegeven.

Voorbeeld: Als het niveau van ouderlijk toezicht van het systeem is ingesteld op [7], kan inhoud met een niveau van [1] tot [7] worden weergegeven op het systeem.

Raadpleeg <http://www.ps-playsafeonline.com> voor meer informatie.

## Overige beveiligingsinstellingen

U kunt beperkingen van ouderlijk toezicht instellen voor andere inhoud dan games onder  (Beveiligingsinstellingen), zoals hieronder beschreven.

<b>Ouderlijk toezicht BD</b>	Bij het afspelen van een BD met instellingen voor ouderlijk toezicht, wordt de weergave beperkt op basis van de leeftijd die u hebt ingesteld. Hoe lager het nummer, hoe strenger de beperking.
<b>Ouderlijk toezicht DVD</b>	Bij het afspelen van een DVD met instellingen voor ouderlijk toezicht, wordt de weergave beperkt op basis van het niveau dat u hebt ingesteld. Selecteer [Uit] of kies een van de acht niveaus. Hoe lager het nummer, hoe strenger de beperking.
<b>Internetbrowser opstart controle</b>	Beperk de mogelijkheid om de Internet Browser te starten met een wachtwoord.

### Opmerking

De opties van het menu met beveiligingsinstellingen kunnen variëren naargelang de versie van de gebruikte systeemsoftware. Raadpleeg de online gebruiksaanwijzing (toegang van : [eu.playstation.com/manuals](http://eu.playstation.com/manuals)) voor de laatste informatie.

# De harde schijf vervangen

U kunt de harde schijf van uw PS3™-systeem vervangen.

## **Opgelet**

- Verwijder de batterij buiten het bereik van kleine kinderen om te voorkomen dat ze per ongeluk kleine deeltjes zoals schroeven inslikken.
- De binnenkant van het systeem is warm direct na gebruik. Geef het systeem de tijd om af te koelen voordat u begint met het verwijderen van de harde schijf.
- Wees voorzichtig dat u zich niet verwondt als u de schroefkap of de harde schijf verwijdert of behandelt.
- Denk eraan om de schroefkap en de Harde Schijf bay deksel opnieuw te bevestigen voordat u het PS3™-systeem inschakelt. Als deze deksels niet zijn bevestigd, kan er hitte opbouwen in het systeem.
- Gebruik een geschikte kruiskopschroevendraaier om schroeven te bevestigen of te verwijderen. Als de grootte niet overeenstemt wordt de groef aan de bovenkant van de schroef mogelijk beschadigd.

## **Let op**

- Afhankelijk van het type onderhoud moet de vaste schijf die gebruikt werd voor het onderhoud mogelijk opnieuw geformatteerd worden. Maak op voorhand een reservekopie van belangrijke gegevens.
- Wis de wachtwoorden voor alle PlayStation®Network-accounts en verwijder de vaste schijf voordat u het PS3™-systeem voor onderhoud overdraagt om uw persoonlijke informatie te beschermen en misbruik van deze informatie door anderen te voorkomen.

## **Reservekopieën**

U kunt een reservekopie maken van gegevens op de harde schijf op een van de volgende manieren.

## **Let op**

Het is raadzaam regelmatig reservekopieën te maken van gegevens op de harde schijf om verlies of beschadiging te voorkomen. Als er software of gegevens verloren gaan of beschadigd worden of de harde schijf moet geformatteerd worden tijdens geautoriseerd onderhoud, kunnen de software of de gegevens mogelijk niet worden hersteld. Denk eraan dat SCEE niet aansprakelijk is voor eventueel verlies of beschadigd raken van gegevens, bestanden of software.

## **In één handeling een reservekopie maken**

U kunt in één handeling een reservekopie van de gegevens op uw Harde Schijf maken op een USB-apparaat voor massaopslag. Selecteer  (Instellingen) ➔  (Systeeminstellingen) ➔ [Backup hulpprogramma] en volg de instructies op het scherm om deze handeling uit te voeren.

## **Opmerkingen**

- In bepaalde gevallen kunt u met de functie backup hulpprogramma niet correct een reservekopie van het systeem uitvoeren. U wordt aangeraden een reservekopie van uw bestanden te maken die afzonderlijk kan worden gekopieerd of verplaatst. Meer informatie vindt u onder "Een reservekopie van geselecteerde gegevens maken" (➔ pagina 92).
- Raadpleeg de online gebruikershandleiding voor meer informatie over de functie backup hulpprogramma (toegang van : [eu.playstation.com/manuals](http://eu.playstation.com/manuals)).

## **Een reservekopie van geselecteerde gegevens maken**

De volgende bestandstypes die op de vaste schijf van het systeem zijn opgeslagen kunnen naar een USB-apparaat worden gekopieerd of verplaatst. Selecteer het bestand, druk op de -toets en selecteer vervolgens [Kopiëren] of [Verplaatsen] uit het optiemenu. Voor sommige typen videobestanden moet u mogelijk [Backup maken] selecteren.

Bestandstype	Bestemming reservekopie
Opgeslagen gegevens van games; video-, muziek- of fotobestanden	USB-apparaat voor massaopslag (USB-flash-station, enz.)

#### Opmerkingen

- Sommige gegevens kunnen niet worden gekopieerd of verplaatst, of geen backups van worden gemaakt.
- Met behulp van een kaartlezer/-schrijver (met USB-aansluiting, apart verkrijgbaar) kunt u reservekopieën van bestanden op de harde schijf maken op opslagmedia zoals een Memory Stick™ of SD-kaart.

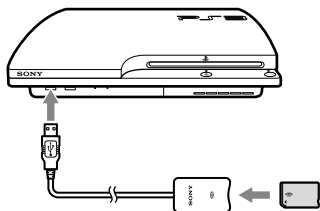

### De harde schijf verwijderen

#### ⚠️ Opgelet

- Schakel uit veiligheidsoverwegingen het systeem uit en trek de stekker uit het stopcontact voordat u de vaste schijf probeert te verwijderen.
- Het systeem is mogelijk niet stabiel wanneer het omgedraaid is. Wees voorzichtig dat u zich niet verwondt als u de schroef verwijdt.

## 1 Druk op de activeringstoets om het systeem uit te schakelen.

De activiteitsindicator kleurt rood en het systeem gaat in de slaapstand.

## 2 Koppel het netsnoer los en koppel vervolgens de andere kabels los van het systeem.

Trek om veiligheidsredenen de stekker van het netsnoer uit het stopcontact en koppel vervolgens de andere kabels los.

## 3 Plaats het systeem ondersteboven op een zachte, droge doek en open vervolgens de schroefkap.

Gebruik de inkeping boven de schroefkap om de kap iets omhoog te tillen. Draai dan met de kap zoals getoond in het schema. Als u de kap moeilijk kunt optillen, steek dan een instrument zoals een schroevendraaier met platte kop in de inkeping en til de kap voorzichtig op.

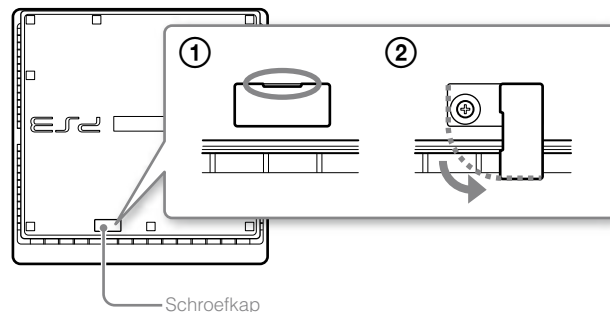

## De harde schijf vervangen

### 4 Verwijder de schroef die de harde schijf op zijn plaats houdt en verwijder de Harde Schijf bay deksel.

- 1 Verwijder de blauwe schroef met een geschikte kruiskopschroevendraaier.
- 2 Schuif de Harde Schijf bay deksel naar links en verwijder de deksel.

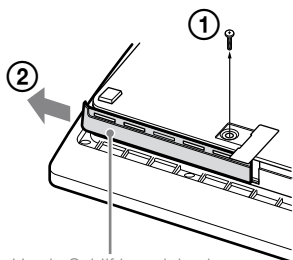

Harde Schijf bay deksel

### 5 Verwijder de harde schijf.

Trek de hendel omhoog om de harde schijf uit het systeem te trekken.

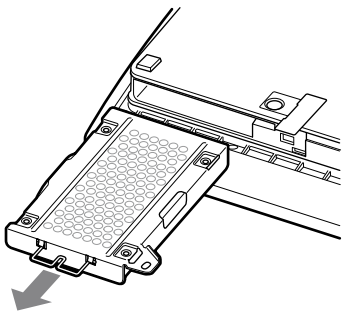

### Let op

De harde schijf is gevoelige apparatuur en moet steeds voorzichtig worden behandeld. Volg de onderstaande voorzorgsmaatregelen nauwgezet om verlies van software of data, of corruptie of beschadiging van de harde schijf te helpen voorkomen:

- Laat het systeem of de harde schijf niet vallen en stel de apparaten niet bloot aan sterke fysieke schokken of sterke trillingen.
- Zorg ervoor dat er geen vloeistoffen of kleine delen in het systeem of de harde schijf terechtkomen.
- Raak de aansluitingen niet aan en steek geen vreemde voorwerpen in de aansluitingen.
- Plaats het systeem of de harde schijf niet te dicht bij magnetische velden van bv. magneten of luidsprekers. Plaats ook geen apparaten die gevoelig zijn voor magnetische krachten (zoals een polshorloge of een magnetische kaart) in de buurt van de harde schijf.
- Plaats geen zware voorwerpen op de harde schijf.
- Houd de harde schijf tijdens het hanteren enkel vast aan de randen of het metalen kader.
- De harde schijf is gevoelig aan statische elektriciteit. Zorg ervoor dat de harde schijf juist wordt gehanteerd bij de installatie.
- Bewaar ze op een koele, droge plaats.

## De harde schijf vervangen

### ⚠ Opgelet

Schakel uit veiligheidsoverwegingen het systeem uit en trek de stekker uit het stopcontact voordat u de vaste schijf probeert te vervangen.

Volg onderstaande werkwijze om het metalen kader te verwijderen bij het vervangen van de harde schijf.

**1** Gebruik een kruiskopschroevendraaier en verwijder de schroeven (4 plaatsen).

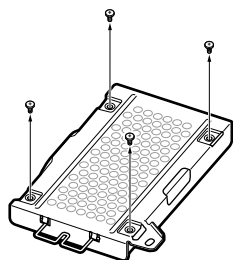

**2** Pak de harde schijf vast bij de hoeken en draai deze om.



**3** Verwijder de harde schijf uit het metalen kader.

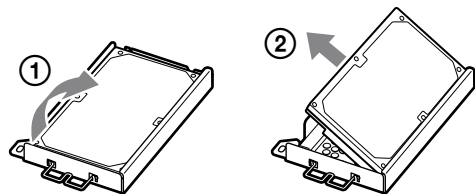

**4** Plaats de vervangende harde schijf op het metalen kader voor de harde schijf van het PS3™-systeem en bevestig ze vervolgens met de schroeven (4 plaatsen).

Draai de schroeven niet te vast aan.

**5** Installeer de harde schijf in het systeem.

Volg de instructies voor "De harde schijf verwijderen" (→ pagina 93) in de omgekeerde volgorde wanneer u de schijf installeert. Steek de harde schijf volledig in de Harde Schijf bay deksel.

**6** Installeer de systeemsoftware opnieuw.

Nadat de harde schijf is vervangen, moet de systeemsoftware opnieuw worden geïnstalleerd (→ pagina 96).

### Vervangende harde schijven

U kunt harde schijven van de volgende types gebruiken in combinatie met het PS3™-systeem.

<b>Grootte</b>	2,5 inch (intern type)*1
<b>Interface-indeling</b>	Seriële ATA*2

\*1 Correcte werking wordt niet voor alle modellen gegarandeerd.

\*2 Parallele ATA wordt niet ondersteund.

### Opmerking

Als u de Harde Schijf bay deksel, schroefkap, schroeven of het metalen kader verliest, neem dan contact op met de helpdesk van uw plaatselijke klantendienst (raadpleeg de achterkant van de handleiding) voor de beschikbaarheid van vervangstukken.

# De harde schijf vervangen

## De systeemsoftware opnieuw installeren

Als de systeemsoftware niet start als het systeem wordt ingeschakeld (zoals wanneer de vaste schijf werd vervangen), wordt een scherm zoals het onderstaande getoond op het systeem. In dat geval moet u de systeemsoftware opnieuw installeren met behulp van de gedownloade updategegevens.



## De updategegevens van de systeemsoftware downloaden

Download met een pc met internettoegang de updategegevens van de systeemsoftware van de onderstaande website. Volg de instructies op de website om de updategegevens van de pc naar een opslagmedium te kopiëren.

<http://eu.playstation.com/ps3>

## Opmerkingen

- Gebruik de laatste versie van de updategegevens die beschikbaar zijn op de website. U kunt de systeemsoftware niet opnieuw installeren met een versie die ouder is dan de versie van de systeemsoftware die u voorheen gebruikte. Als de relevante updategegevens voor uw systeem niet beschikbaar zijn op de website, dient u uw plaatselijke klantendienst te contacteren (zie de achterkant van de handleiding).
- Als u een gamedisc of een andere disc hebt die updategegevens bevat, kunt u mogelijk die disc gebruiken om de systeemsoftware opnieuw te installeren. Als u de disc in het PS3™-systeem invoert en de instructies op het scherm volgt, kunt u nagaan of de updategegevens gebruikt kunnen worden.
- Als u geen pc met internettoegang hebt, dient u contact op te nemen met uw plaatselijke klantendienst (zie de achterkant van de handleiding).

## De systeemsoftware installeren

Schakel het PS3™-systeem in en voer vervolgens het opslagmedium met de updategegevens in. Volg de instructies op het scherm om de systeemsoftware opnieuw te installeren.

### Let op

- Schakel het systeem niet uit en verwijder geen opslagmedium tijdens de installatie. Als de installatie wordt geannuleerd voordat deze voltooid is, kan de systeemsoftware beschadigd worden en moet het systeem mogelijk een onderhoudsbeurt ondergaan of vervangen worden.
- Tijdens de installatie zijn de activeringstoets op het systeem en de PS-toets op de draadloze controller niet actief.



## Gegevens waarvan u een reservekopie hebt gemaakt herstellen

U kunt gegevens waarvan u een reservekopie hebt gemaakt, herstellen op de volgende manieren.

### In één handeling herstellen

U kunt gegevens waarvan u een reservekopie hebt gemaakt in één handeling herstellen door  (Instellingen) →  (Systeeminstellingen) → [Backup hulpprogramma] te selecteren. Sluit het USB-apparaat voor massaopslag met de reservekopie aan en volg de instructies op het scherm om deze handeling uit te voeren.

#### Opmerkingen

- In bepaalde gevallen kunt u met de functie backup hulpprogramma het herstel van de gegevens niet correct uitvoeren.
- Raadpleeg de online gebruikershandleiding voor meer informatie over de functie backup hulpprogramma (toegang van : [eu.playstation.com/manuals](http://eu.playstation.com/manuals)).

### Geselecteerde gegevens herstellen

U kunt bestanden handmatig herstellen via het optiesmenu voor het bestand. Sluit het USB-apparaat voor massaopslag met het bestand aan, selecteer het bestand dat u wilt herstellen en druk vervolgens op de -toets. Selecteer [Kopiëren] of [Verplaatsen] in het optiesmenu.

#### Opmerking



Sommige gegevens kunnen niet worden gekopieerd of verplaatst, of er kan geen backup van worden gemaakt.

# Het PS3™-systeem herstellen

## Let op



- Als u de standaardinstellingen of het PS3™-systeem herstelt, kunnen wijzigingen aan de instellingen niet ongedaan worden gemaakt. Gegevensverlies of -beschadiging is de verantwoordelijkheid van de gebruiker.
- Schakel het PS3™-systeem niet uit tijdens deze handeling. Als de handeling wordt geannuleerd voor het voltooien, kan de systeemsoftware beschadigd raken en moet het systeem mogelijk worden hersteld of geruild.
- Tijdens deze handeling zijn de activeringstoets op de voorkant van het toestel en de PS-toets op de draadloze controller niet actief.
- U kunt deze functie niet gebruiken om terug te keren naar een oudere versie van de systeemsoftware.

## Standaardinstellingen herstellen

U kunt de huidige instellingen onder  (Instellingen) herstellen naar de standaardinstellingen door  (Instellingen) ➔  (Systeeminstellingen) ➔ [Standaardinstellingen herstellen] te selecteren.

Nadat de handeling voltooid is en u het systeem opnieuw hebt opgestart, wordt het initiële setupscherm weergegeven. Volg de instructies op het scherm om de initiële setup van de systeemsoftware uit te voeren (➔ pagina 71).

## Gegevens op de harde schijf verwijderen

U kunt alle gegevens op de harde schijf van het systeem verwijderen en de huidige instellingen onder  (Instellingen) herstellen naar de standaardinstellingen door  (Instellingen) ➔  (Systeeminstellingen) ➔ [PS3™-systeem herstellen] te selecteren.

U kunt de tijd die nodig is om deze handeling uit te voeren verkorten door [Snel formatteren] te selecteren uit de lijst met verschillende methoden om de harde schijf te formatteren. We raden u aan om [Volledig formatteren] te selecteren als u een harde schijf formateert die belangrijke of gevoelige gegevens bevat.

Nadat de handeling voltooid is en u het systeem opnieuw hebt opgestart, wordt het initiële setupscherm weergegeven. Volg de instructies op het scherm om de initiële setup van de systeemsoftware uit te voeren (➔ pagina 71).

## Voordat u het PS3™-systeem wegdoet of aan een derde geeft

Voordat u uw PS3™-systeem wegdoet of uw PS3™-systeem aan een derde geeft om welke reden dan ook, inclusief teruggave (indien toegestaan), volg de instructies onder "Gegevens op de harde schijf verwijderen" en selecteer [Volledig formatteren] om alle gegevens op uw PS3™-systeem te verwijderen. Hierdoor wordt toegang door onbevoegden tot en gebruik van uw creditcard of andere persoonlijke gegevens vermeden.

## Let op

SCEE is niet aansprakelijk voor enige directe en indirecte schade, gevolgschade of bijzondere schade, inclusief schade die voortvloeit uit ongeautoriseerde toegang tot of ongeautoriseerd gebruik van de gegevens.



Wanneer u een van deze symbolen op een van onze elektrische producten, batterijen of op de verpakking daarvan ziet, geeft dit aan dat het betreffende product of de betreffende batterij in Europa niet als gewoon huisvuil verwijderd kan worden. Om ervoor te zorgen dat dit product of deze batterij nadat u deze verwijderd hebt op de juiste manier wordt behandeld, dient u deze te verwijderen in overeenstemming met de relevante plaatselijke wetten of eisen voor het verwijderen van elektrische apparatuur/batterijen. Als u dit doet, helpt u de natuurlijke hulpbronnen te behouden en de standaard van milieubescherming te verbeteren wat betreft het verwerken en verwijderen van elektrisch afval.

Dit symbool kan worden gebruikt op batterijen in combinatie met aanvullende chemische symbolen. De chemische symbolen voor kwik (Hg) of lood (Pb) worden weergegeven als de batterij meer dan 0,0005% kwik of meer dan 0,004% lood bevat.

Dit product bevat een batterij die is ingebouwd vanwege veiligheidsredenen, gegevensbescherming en betere prestaties. Vervang de batterij niet tijdens de levensduur van dit product. Alleen hiervoor opgeleid personeel mag de batterij verwijderen. Zorg ervoor dat de batterij als klein chemisch afval wordt weggegooid voor een juiste verwerking van dit product.

# Voor u een reparatie aanvraagt

Raadpleeg dit hoofdstuk wanneer u problemen ondervindt bij het gebruik van het PS3™-systeem. Als het probleem niet opgelost raakt, neem dan contact op met de hulplijn van de bevoegde PlayStation®-klantenservice die vermeld staat in elke PlayStation®3-handleiding.

## Stroom

### Het systeem start niet op.

- ➔ Controleer of het netsnoer stevig in het systeem en het stopcontact steekt.

## Beeld

### Geen beeld op het tv-scherm.

- ➔ Controleer of de kabel stevig vastzit. Probeer de kabel van het PS3™-systeem of de tv los te koppelen en opnieuw aan te sluiten.
- ➔ Er is misschien iets mis met de gebruikte AV-kabel. Probeer een andere kabel die compatibel is met het PS3™-systeem.
- ➔ Wijzig de video-ingang op de tv zodat die overeenkomt met de ingangsaansluiting die wordt gebruikt voor de aansluiting op het PS3™-systeem.
- ➔ Als de Instellingen video-uitvoer op de systeem niet overeenstemmen met die van de kabel of de gebruikte tv, is er mogelijk geen beeld. Schakel het systeem uit als er een leeg scherm wordt weergegeven. Met alleen het systeem en de televisie aangesloten, drukt u vervolgens de activeringstoets gedurende meer dan 5 seconden in om het systeem opnieuw in te schakelen. De video-uitvoerinstellingen zullen automatisch worden hersteld in de resolutie standard definition (SD).

### Het beeld is vervormd.

- ➔ Controleer of de kabel stevig vastzit. Trek de kabel uit het PS3™-systeem of de televisie en sluit deze opnieuw aan.

### De Blu-ray Disc (BD) of DVD kan niet worden afgespeeld of het beeld is vervormd.



- ➔ Wat betreft het weergeven van DVD's of PlayStation®3-software in de resolutie standard definition (SD), kunnen enkel discs, opgenomen in de PAL-standaard, worden weergegeven.
- ➔ Als het systeem op een videorecorder is aangesloten, kan de kopieerbeveiliging op sommige BD's en DVD's voor beeldvervalsing zorgen of een lichter of donkerder beeld weergeven. Sluit het systeem in zulke gevallen rechtstreeks op de tv aan. Het is mogelijk dat u hetzelfde ziet als u een tv/video-combinatie gebruikt.
- ➔ BD's of DVD's die niet overeenkomen met de ingestelde regiocode van het systeem kunnen niet worden afgespeeld. Raadpleeg "Regiocodes" (➔ pagina 107) voor meer informatie.
- ➔ Sommige DVD's hebben standaard kinderbeveiligingsbeperkingen. Geef het paswoord in dat in de  (Beveiligingsinstellingen) werd ingesteld, om tijdelijk het niveau van de kinderbeveiliging te verhogen.
- ➔ Als u video-inhoud opneemt op een DVD-R, DVD-RW, DVD+R of DVD+RW met een apparaat zoals een DVD-recorder, moet u het medium finaliseren voordat u het afspeelt op het PS3™-systeem. Finaliseer het medium met behulp van het opnameapparaat.
- ➔ Sommige BD's hebben standaard kinderbeveiligingsbeperkingen. Geef het paswoord in dat in de  (Beveiligingsinstellingen) werd ingesteld, om tijdelijk het niveau van de kinderbeveiliging te wijzigen.
- ➔ De BD is mogelijk geblokkeerd. Geef het wachtwoord in dat bij de creatie van de disc werd gebruikt.

- ➔ Lees ook de opmerkingen onder "Afspeelbare discs" (➔ pagina 107).

### **Bepaalde BD's kunnen niet worden afgespeeld.**

- ➔ Om BD-videosoftware af te kunnen spelen, is het soms noodzakelijk om de coderings sleutel voor AAC (Advanced Access Control System) te vernieuwen. De coderings sleutel kan worden vernieuwd wanneer de systeemsoftware is bijgewerkt.

### **Het formaat van videobeeld en tv-scherm komt niet overeen.**

- ➔ De instellingen van de aangesloten televisie en de video-uitvoerinstellingen van het systeem komen mogelijk niet overeen. Controleer de volgende instellingen:
  - Controleer of de systeeminstellingen onder  (Instellingen) ➔  (Beeldscherminstellingen) ➔ [Instellingen video-uitvoer] correct zijn.
  - Controleer of de aangesloten tv correct is ingesteld. Raadpleeg de gebruiksaanwijzing van de tv voor meer details.
- ➔ Bij sommige video's kan de schermgrootte niet worden aangepast.



### **De schermkleur lijkt niet correct.**

- ➔ In de standaardinstelling wordt de achtergrondkleur automatisch gewijzigd naarmate de tijd, dag en maand wijzigt.

## **Audio**

### **Geen geluid.**

- ➔ Zorg dat het geluid van de tv of de luidsprekers niet is uitgeschakeld. Controleer ook of het volume op het juiste niveau staat.

- ➔ Controleer de instellingen van een eventueel aangesloten audio-apparaat. Raadpleeg de gebruiksaanwijzing van het audio-apparaat voor meer details.
- ➔ Er is misschien iets mis met de gebruikte AV-kabel. Probeer een andere kabel die compatibel is met het PS3™-systeem.
- ➔ Bepaalde software ondersteunt geen digitale audioweergave.
- ➔ Als de instellingen audio-uitvoer niet overeenkomen met de kabel of het systeem die/dat wordt gebruikt, geeft het systeem mogelijk geen geluid weer. Controleer of de systeeminstellingen onder  (Instellingen) ➔  (Geluidsinstellingen) ➔ [Instellingen audio-uitvoer] correct zijn.
- ➔ Bepaalde inhoud met ondersteuning voor Dolby Digital, DTS, enz. produceert mogelijk niet op alle kanalen geluid.

### **Muziekbestanden kunnen niet worden afgespeeld.**

- ➔ Weergavemethodes kunnen beperkt zijn voor bepaalde muziekbestanden die via het internet worden verdeeld. In dergelijke gevallen kan de inhoud mogelijk niet op het PS3™-systeem worden weergegeven.





## **Netwerk**

### **De verbinding met het netwerk komt niet tot stand.**

- ➔ Als u een verbinding via netwerkkabel gebruikt, controleer dan of de Ethernet-kabel goed is aangesloten.
- ➔ Controleer of de netwerkinstellingen correct zijn. Raadpleeg de instructies van uw internetprovider of de softwarehandleiding om het netwerk juist in te stellen.



---

### Het bericht [Er is een fout opgetreden tijdens communicatie met de server. Dit is een DNS-fout. (80710102)] wordt weergegeven tijdens het testen van de internetverbinding.

- ➔ Als u het systeem aansluit op een modem zonder routerfunctie (bridge modem), moet u mogelijk de PPPoE-instellingen bepalen. Selecteer  (Instellingen) ➔  (Netwerkinstellingen) ➔ [Instellingen internetverbinding] ➔ [Aangepast] om te starten met de configuratie van de internetverbinding. Pas de instellingen aan tot het instelscherm voor het IP-adres verschijnt. Selecteer [PPPoE] en voer de gebruikersnaam en het wachtwoord dat u hebt ontvangen van uw internetprovider in.
- ➔ Als u uw systeem aansluit op een router, dient u eerst de initiële instellingen op de router te voltooien. Daarna probeert u de netwerkinstellingen opnieuw aan te passen door opnieuw  (Instellingen) ➔  (Netwerkinstellingen) ➔ [Instellingen internetverbinding] ➔ [Eenvoudig] te selecteren. Raadpleeg de instructies van uw router voor meer informatie over de routerinstellingen.

---

### Het bericht [Time-out tijdens poging om IP-adres op te halen.] wordt weergegeven tijdens het testen van de internetverbinding.

- ➔ Als u de Ethernet-kabel die wordt gebruikt voor aansluiting op een apparaat zoals een pc, loskoppelt en opnieuw aansluit op het systeem, moet u het systeem en de modem opnieuw opstarten. Nadat beide apparaten opnieuw zijn opgestart, werkt u uw netwerkinstellingen bij door  (Instellingen) ➔  (Netwerkinstellingen) ➔ [Instellingen internetverbinding] ➔ [Eenvoudig] te selecteren. Raadpleeg de instructies van uw modem voor meer informatie over het opnieuw opstarten van uw modem.
- ➔ Als u een draadloze verbinding gebruikt, is het mogelijk dat de WEP-sleutel fout is. Controleer of u de juiste WEP-sleutel hebt en voer deze opnieuw in.

---

### Het bericht [De PPPoE-gebruikersnaam of het PPPoE-wachtwoord is onjuist.] wordt weergegeven tijdens het testen van de internetverbinding.

- ➔ Voer de juiste gebruikersnaam en het juiste wachtwoord in voor PPPoE. Als u de gebruikersnaam en het wachtwoord niet kent, neem contact op met uw internetprovider.

---

### De webpagina wordt niet naar behoren weergegeven.

- ➔ Sommige inhoud, zoals inhoud die gespecialiseerde software vereist, wordt niet naar behoren weergegeven op sommige webpagina's.

## Disc-media en USB-apparaten

---

### Het systeem herkent de disc niet.

- ➔ Verwijder de disc en plaats deze opnieuw.
- ➔ Plaats de disc met het label naar boven gericht.
- ➔ Controleer of de disc bekrast of vuil is. Indien vuil, veeg de disc schoon met een zachte doek.
- ➔ Lees ook de opmerkingen onder "Afspeelbare discs" (➔ pagina 107).

---

### De disc kan niet worden verwijderd.

- ➔ Druk op de eject toets gedurende 10 seconden of langer om de disc uit te werpen. Na het verwijderen en voordat u een disc opnieuw in het systeem invoert, schakelt u het systeem uit en schakelt u het opnieuw in om het verder te gebruiken.

---

### Het systeem herkent het USB-apparaat niet of het USB-apparaat werkt niet naar behoren.

- ➔ Controleer of het apparaat correct is ingevoerd.

- ➔ Het aangesloten apparaat is mogelijk niet bruikbaar met het systeem.
- ➔ Probeer een andere USB-aansluiting op het PS3™-systeem. Het apparaat wordt mogelijk niet herkend afhankelijk van de combinatie van USB-aansluitingen die in gebruik zijn.
- ➔ In bepaalde gevallen herkent het systeem het apparaat niet als een externe USB-hub wordt gebruikt en meer dan het toegewezen aantal apparaten is aangesloten. Probeer ongebruikte apparaten te verwijderen.

#### **Bij aansluiting van een USB-apparaat, verschijnt het bericht [Er is een onbekend USB-apparaat aangesloten].**

- ➔ Het aangesloten apparaat is mogelijk niet compatibel met het systeem of de softwaretoepassing.
- ➔ Het apparaat is mogelijk alleen compatibel met specifieke software. Gebruik software die compatibel is met het apparaat.
- ➔ Er zijn mogelijk te veel USB-hubs aangesloten. Verwijder een USB-hub.

### **Draadloze controller**

#### **De draadloze controller werkt niet.**

- ➔ Als u de draadloze controller gebruikt, moet u deze koppelen met het systeem en een controllernummer toewijzen. Terwijl het systeem is ingeschakeld (activiteitsindicator brandt ononderbroken groen), verbindt u het systeem en de controller via de USB-kabel en drukt u op de PS-toets op de controller.
- ➔ Het controllernummer is mogelijk gewist. Druk op de PS-toets op de controller om het nummer opnieuw toe te wijzen.
- ➔ Bij bepaalde software moet u mogelijk een specifiek controllernummer gebruiken. Raadpleeg de handleiding van de gebruikte software.

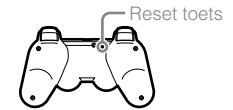

- ➔ Controleer het laadniveau van de batterij van de draadloze controller. In draadloze modus zal de controller niet werken als de batterij leeg is. Verbind de controller via een USB-kabel met het systeem om de batterij op te laden.
- ➔ Als u de controller zelfs niet kunt gebruiken na controle van de bovenstaande zaken, reset de draadloze controller door met een voorwerp met een scherpe punt, zoals een pen, op de resettoets aan de achterzijde van de controller te drukken.



#### **De draadloze controller functioneert niet normaal.**

- ➔ Reset de draadloze controller door met een voorwerp met een dunne punt, bijvoorbeeld een pen, de reset toets aan de achterkant van de controller in te duwen.

#### **De draadloze controller trilt niet.**

- ➔ Selecteer  (Instellingen) ➔  (Randapparatuurinstellingen) ➔ [Controller vibratie functie] en probeer vervolgens [Vibratie functie] op [Aan] in te stellen.
- ➔ De software ondersteunt mogelijk de trilling functie niet. Raadpleeg de handleiding van de software. Raadpleeg de informatie over compatibiliteit die te vinden is in de online beschrijving van de software voor software die van  (PlayStation®Store) werd gedownload.

#### **Er is een trage reactietijd bij gebruik van toetsen.**

- ➔ De reactiesnelheid is mogelijk traag op een lcd-scherm of een pc-scherm. Dit is geen fout.

## Voor u een reparatie aanvraagt

---

### **De batterij laadt niet op of herlaadt slecht gedeeltelijk.**

- ➔ De batterij kan enkel worden opgeladen als het systeem is ingeschakeld (stroomindicator brandt groen).
- ➔ Zie "Batterij van de draadloze controller" (➔ pagina 108).

### **De batterij gaat niet lang mee.**

- ➔ De batterij is misschien aan het verslijten. De gebruiksduur van de batterij neemt geleidelijk af door herhaald gebruik en leeftijd. Zie "Batterij van de draadloze controller" (➔ pagina 108).

### **Zelfs als de draadloze controller niet wordt gebruikt, gaat er lading verloren na een tijd.**

- ➔ De batterij van de controller verliest langzaam zijn lading, zelfs als de controller niet wordt gebruikt. Het is aanbevolen dat u de controller geregeld oplaadt.

## Andere problemen

### **Het systeem maakt lawaai.**

- ➔ Als u het systeem gebruikt op een plaats waar er hitte kan opbouwen, zoals in een gesloten AV-kast, op tapijt of een kussen, of dichtbij een muur (afstand tot de muur kleiner dan 10 cm), zal de interne ventilator sneller draaien om de temperatuur van het systeem te verminderen en dit kan extra geluid veroorzaken. Verplaats het systeem naar een plaats met een goede verluchting.
- ➔ Afhankelijk van het gebruik van een disc, zoals het kopiëren van een audio-CD naar de harde schijf of het opstarten van software vanaf een disc, zijn sommige discs luider dan normaal. Bovendien produceert bepaalde software meer geluid dan andere.



### **U bent uw wachtwoord voor beveiligingsinstellingen vergeten.**

- ➔ Als u het systeem herstelt met  (Instellingen) ➔  (Systeeminstellingen) ➔ [Standaardinstellingen herstellen], wordt uw wachtwoord opnieuw "0000". Houd er echter rekening mee dat behalve het wachtwoord ook alle andere instellingen verloren zullen gaan. Eens deze instellingen gereset zijn, kunnen ze niet worden hersteld.

### **Het systeem is warm.**

- ➔ Tijdens het gebruik of bij het opstarten, kan het systeem warm worden. Dit is geen defect.

### **Het scherm bevriest tijdens het spelen van een game.**

- ➔ Controleer of de disc bekrast of vuil is. Als hij vuil is, veegt u hem voorzichtig schoon met een zachte doek.
- ➔ Als er spelgegevens voor software in PlayStation®3-formaat zijn geïnstalleerd, kunt u de spelgegevens wissen en de software opnieuw installeren. Selecteer  (Game) ➔  (Hulpprogramma voor gamedata), druk op de -toets en verwijder de spelgegevens via het optiemenu. Installeer dan de software in PlayStation®3-formaat opnieuw. Pas op dat u de opgeslagen gegevens voor het spel niet verwijderd.

### **Het systeem is ijskoud. Het systeem werkt niet.**

- ➔ Koppel alle toebehoren zoals USB-apparaten los van het systeem en start het systeem opnieuw op. De activeringstoets minstens 15 seconden indrukken, zal het systeem doen uitschakelen (slaapstand ingaan). Schakel het systeem opnieuw in nadat het is uitgeschakeld.



---

**De activiteitsindicator flitst afwisselend rood en groen.**

- ➔ De binnenkant van het systeem is warm geworden. Controleer of het systeem in een warme ruimte gebruikt wordt of de luchtopeningen geblokkeerd zijn. Het systeem in bovenstaande omstandigheden blijven gebruiken zal ervoor zorgen dat het niet meer functioneert. Schakel het systeem uit en gebruik het niet tot het is afgekoeld. Schakel het systeem opnieuw in als het is afgekoeld.

---

**De activiteitsindicator flitst rood en het systeem werkt niet.**

- ➔ De temperatuur in het systeem is mogelijk te hoog. Controleer of het systeem in een warme ruimte gebruikt wordt of de luchtopeningen geblokkeerd zijn. Druk op de activeringstoets om het knipperen te stoppen en laat het systeem uitgeschakeld tot het afgekoeld is. Schakel het systeem opnieuw in als het is afgekoeld.

---

**Het systeem herkent de inhoud niet.**

- ➔ Mogelijk wordt het formaat van de inhoud niet ondersteund door het systeem. Soorten inhoud die niet worden ondersteund door het systeem worden niet herkend. Voor informatie over ondersteunde formaten, raadpleeg de online gebruikershandleiding (toegang van : [eu.playstation.com/manuals](http://eu.playstation.com/manuals)).

# Technische gegevens

Ontwerp en specificaties kunnen zonder voorafgaande kennisgeving worden gewijzigd. Informatie over functies van het systeem en afbeeldingen in dit document kunnen verschillen van die op uw PS3™-systeem, afhankelijk van de gebruikte systeemsoftware.

## PlayStation®3-systeem

<b>CPU</b>		Cell Broadband Engine™
<b>GPU</b>		RSX™
<b>Audio-uitvoer</b>		LPCM 7.1ch, Dolby Digital, Dolby Digital Plus, Dolby TrueHD, DTS, DTS-HD, AAC
<b>Geheugen</b>		256 MB XDR Main RAM, 256 MB GDDR3 VRAM
<b>Harde schijf</b>	<b>2,5" Serial ATA</b>	120 GB*1 (CECH-2104A) 250 GB*1 (CECH-2104B)
<b>Ingangen/uitgangen*2</b>	<b>Hi-Speed USB (USB 2.0)</b>	2
<b>Netwerking</b>		Ethernet (10BASE-T, 100BASE-TX, 1000BASE-T) × 1
		IEEE 802.11 b/g
		Bluetooth® 2.0 (EDR)
<b>Controller</b>		Draadloze controller (Bluetooth®)
<b>AV-uitgang</b>	<b>Resolutie</b>	1080p, 1080i, 720p, 576p, 576i
	<b>HDMI OUT-aansluiting*3</b>	1
	<b>AV MULTI OUT-aansluiting</b>	1
	<b>DIGITAL OUT (OPTICAL)-aansluiting</b>	1
<b>BD/DVD/CD-station (alleen lezen)</b>	<b>Maximale leesnelheid</b>	BD × 2 (BD-ROM) DVD × 8 (DVD-ROM) CD × 24 (CD-ROM)

<b>Laser</b>	Type: Halfgeleider, continu BD Golflengte 400 - 410 nm Vermogen Max 17,5 mW DVD Golflengte 655 - 664 nm Vermogen Max 2,6 mW CD Golflengte 770 - 800 nm Vermogen Max 4,0 mW
<b>Stroom</b>	AC 220 - 240 V, 50 / 60 Hz
<b>Stroomverbruik</b>	Ong. 250 W
<b>Externe afmetingen (maximaal uitstekende delen niet meegerekend)</b>	Ong. 290 × 65 × 290 mm (breedte × hoogte × lengte)
<b>Gewicht</b>	Ong. 3,0 kg
<b>Werkings temperatuur</b>	5°C - 35°C

\*1 Capaciteit harde schijf berekend met decimale rekenmethode (1 GB = 1.000.000.000 bytes). De systeemsoftware van dit PS3™-systeem berekent de capaciteit met de binaire rekenmethode (1 GB = 1.073.741.824 bytes) en geeft dus een kleinere capaciteit en vrije ruimte weer. Het verschil in weergegeven waarden duidt niet op een werkelijk verschil in het aantal bytes.

\*2 Bruikbaarheid van alle aangesloten apparaten wordt niet gegarandeerd.

\*3 "Deep Colour", "x.v.Colour" en "HD lossless audio format" worden ondersteund.

## DUALSHOCK®3 draadloze controller

<b>Batterijtype</b>	Ingebouwde oplaadbare lithium-ion batterij
<b>Voltage</b>	DC 3,7 V
<b>Batterijcapaciteit</b>	610 mAh
<b>Gewicht</b>	Ong. 180 g

## BRAVIA™ Sync



"BRAVIA™ Sync" is een Sony-functionaliteit die u de mogelijkheid biedt om met de afstandsbedieningen van BRAVIA™-televisies (producten van Sony Corporation) verschillende apparaten te bedienen die via HDMI-kabels met elkaar zijn verbonden. BRAVIA™ Sync maakt gebruik van de besturingssignalen die via HDMI-verbindingen worden verstuurd.

Als u de BRAVIA™ Sync-functie wilt inschakelen, gaat u naar (Instellingen) ➔ (Systeeminstellingen) ➔ [Controle voor HDMI] en stelt u de optie in op [Aan]. Raadpleeg voor meer details de online gebruikershandleiding (toegang van : [eu.playstation.com/manuals](http://eu.playstation.com/manuals)) en de instructies die bij de gebruikte BRAVIA™-producten zijn geleverd.

### Opmerking

Deze functie kan alleen worden gebruikt voor apparaten die de BRAVIA™ Sync-functionaliteit ondersteunen. Compatibiliteit met alle apparaten die voldoen aan de HDMI CEC-specificaties kan niet worden gegarandeerd.

## Afspeelbare discs

<b>Blu-ray Disc (BD)</b>	PlayStation®3-BD-ROM
	BD-ROM
	BD-R
	BD-RE*1
<b>DVD</b>	DVD-ROM
	DVD+R/RW
	DVD-R/RW
	AVCHD
	DSD Disc
<b>CD</b>	PlayStation®-CD-ROM*2*3
	CD-DA (audio CD)*4
	CD-R/RW

- \*1 Afspelen van BD-RE ver. 1.0 discs wordt niet ondersteund.
- \*2 PlayStation®2-titels werken niet op dit systeem.
- \*3 Dit product kan in bepaalde mate PlayStation®-software afspelen. Veel PlayStation®-software werkt, maar volledige compatibiliteit kan niet worden gegarandeerd.
- \*4 Weergave van Super Audio CD's wordt niet ondersteund.

## Regiocodes

Afhankelijk van de disc, kan er een regiocode zijn toegewezen die is gebaseerd op de geografische regio waar de disc wordt verdeeld. Dit systeem kan discs met de volgende regiocodes afspelen.

Discs	Regiocode
Blu-ray Disc (BD)	
DVD	
PlayStation®3-BD-ROM	
PlayStation®-CD-ROM	<b>PAL</b>

## DVD- en PlayStation®3-software

- Wat betreft het weergeven van DVD's of PlayStation®3-software in SD-resolutie, kunnen enkel discs, opgenomen in de PAL-standaard, zeker worden weergegeven. Discs opgenomen voor andere standaarden (zoals NTSC) kunnen mogelijk niet worden afgespeeld op dit systeem (tenzij u een NTSC-compatibele televisie gebruikt).
- Als u PlayStation®3-software in HD-resolutie afspeelt, heeft u een televisie nodig die het afspelen van video aan 59,94 Hz ondersteunt.

### DVD-R/DVD-RW/DVD+R/DVD+RW-discs

Discs die tijdens het schrijfproces niet werden afgesloten, kunnen niet worden afgespeeld.

### Let op

- Gebruik enkel cirkelvormige discs met het systeem. Gebruik geen onregelmatig gevormde discs (bijvoorbeeld hart- of stervormige discs). Het gebruik van onregelmatig gevormde discs kan defecten veroorzaken.
- Gebruik geen beschadigde, vervormde of herstelde discs. Het gebruik van dergelijke discs kan defecten veroorzaken.
- Als u een 8 cm disc gebruikt, plaats de disc in het systeem zonder adapter.
- De afspeelfunctie voor audio-cd's van dit systeem is ontworpen volgens de Compact Disc (CD)-standaard. Bepaalde platenmaatschappijen hebben muziekdiscs op de markt gebracht met technologie die de auteursrechten beschermt. Sommige van deze muziekdiscs beantwoorden niet aan de CD-standaard en kunnen mogelijk niet worden afgespeeld op dit systeem.
- Een DualDisc is een disc met twee kanten die een DVD-zijde en een audiozijde combineert. Merk op dat er geen garantie is dat de audiozijde zal afspelen, omdat dit type disc niet beantwoordt aan de specificaties, nodig voor een audio Compact Disc (CD).
- Als een toestel dat niet compatibel is met de HDCP (High-bandwidth Digital Content Protection)-standaard via een HDMI-kabel met het systeem wordt verbonden, kan het systeem geen video of audio uitvoeren.
- Als u de AV MULTI OUT-aansluiting van het systeem met een tv verbindt, kan auteursrechtelijk beschermde video van een BD of van videobestanden aan lagere resoluties dan 1080p worden weergegeven. Deze soorten video zullen ook aan resoluties van 576p of lager worden uitgevoerd als ze aan 1080i (50 Hz) of 720p (50 Hz) werden opgenomen.
- Bij het afspelen van discs met inhoud die illegaal werd gekopieerd, kunnen abnormale geluiden worden geproduceerd of wordt de inhoud mogelijk niet correct afgespeeld.
- Om BD's met kopieerbeveiliging af te kunnen blijven spelen, moet in sommige gevallen de coderings sleutel voor AACs (Advanced Access Control System) worden vernieuwd. Om de coderings sleutel te vernieuwen, moet het systeem worden bijgewerkt.

- Sommige discs kunnen mogelijk niet worden afgespeeld omwille van krassen, stof, opnamekwaliteit of karakteristieken van het opnametoestel.
- In zeldzame gevallen kunnen CD's, DVD's, BD's en andere media mogelijk niet goed werken wanneer ze worden afgespeeld op het PS3™-systeem. Dit is vooral te wijten aan variaties in het productieproces of codering van de software.

### Batterij van de draadloze controller

#### **Opgelet**

- Volg de onderstaande stappen indien u in contact komt met lekkende materie uit een batterij:
  - Niet wrijven als de materie in de ogen terechtkomt. Spoel de ogen onmiddellijk met zuiver water en zoek medische hulp.
  - Spoel onmiddellijk met zuiver water als de materie met de huid of kleding in contact komt. Neem contact op met uw arts als er een ontsteking of een pijnlijke plek ontstaat.
- Houd de batterij uit de buurt van vuur of extreem hoge temperaturen zoals direct zonlicht, in een voertuig dat in de zon staat of in de buurt van een warmtebron.

### Levensduur van de batterij van de draadloze controller

- De batterij heeft een beperkte levensduur. De gebruiksduur van de batterij neemt geleidelijk af door herhaald gebruik en leeftijd.
- De levensduur van de batterij kan variëren naargelang de opslagmethode, gebruiksstatus, omgeving, enz.

### Bewaring

Als de draadloze controller gedurende een langere periode niet wordt gebruikt, is het aan te raden om ze minstens één keer per jaar volledig op te laden om de batterij functioneel te houden.

# GARANTIE

Bedankt voor de aankoop van dit product. We hopen dat u er veel plezier aan beleeft.

De term "Product" betekent het PlayStation®3 computer entertainment systeem ("het PS3™-systeem") en eventuele andere officiële PlayStation®3-toebehoren die in de doos van het PS3™-systeem worden meegeleverd. De software die op het PS3™-systeem aanwezig is of later wordt verstrekt door middel van updates of upgrades wordt niet aan u verkocht, maar u krijgt er een licentie voor. De software mag ook enkel als deel van het PS3™-systeem worden gebruikt. De licentievoorwaarden voor de systeemsoftware zijn te vinden op <http://www.scei.co.jp/ps3-eula>.

Deze garantie biedt geen verzekering voor uw data, eventuele aparte software of PlayStation®-games, die al dan niet meegeleverd of inbegrepen zijn bij het product, of eventuele andere PlayStation®-accessoires of randapparaten die niet door of voor SCEE worden gefabriceerd.

Deze garantie wordt aan u gegeven, de eerste gebruiker van het product. Ze is aan u persoonlijk gericht en kan niet door iemand anders worden gebruikt.

Sony Computer Entertainment Europe Ltd ("SCEE") garandeert dat dit product niet uit defecte materialen of door ondermaats vakmanschap is opgebouwd, dat een productfout kan veroorzaken bij normaal gebruik, zoals hieronder beschreven, en zal, gedurende een periode van 1 (één) jaar vanaf de oorspronkelijke aankoopdatum, elk onderdeel gratis herstellen of (naar voorkeur van SCEE) vervangen, indien de fout een direct gevolg is van defect materiaal of ondermaats vakmanschap. Het vervangstuk zal een nieuw of hersteld onderdeel of apparaat zijn, naar voorkeur van SCEE, met een garantie voor de resterende originele garantieperiode.

Deze garantie is een toevoeging aan uw statutaire consumentenrechten (onder toepasbare wetgeving) en heeft er op geen enkele manier invloed op.

Deze garantie wordt aan u, als eerste gebruiker, gegeven door Sony Computer Entertainment Europe Ltd, 10 Great Marlborough Street, London, W1F 7LP, United Kingdom.

## BELANGRIJK

1. Indien u een claim wenst in te dienen onder deze garantie, raadpleeg dan de "Hulp & Advies" omgeving op [www.playstation.nl](http://www.playstation.nl) (Nederland) of [www.playstation.be](http://www.playstation.be) (België). Indien u geen internettoegang heeft bel dan met uw lokale klantenservice (vermeld in de softwarehandleiding van PlayStation®3).
2. Indien SCEE dit product op de markt brengt in het Europees Economisch Gebied of Zwitserland, is deze garantie geldig in alle EU-lidstaten plus Zwitserland, Noorwegen, IJsland en Liechtenstein vooropgesteld:
  - i. op vertoning van het originele ontvangstbewijs of factuur of ander bewijs van aankoop (met vermelding van aankoopdatum en naam van de handelaar) samen met het defecte product, binnen de garantietermijn (en vrij van modificaties of uiterlijke wijzigingen sinds de originele aankoopdatum); en
  - ii. als de garantiezegel en het serienummer op het product niet beschadigd, gewijzigd, vervormd of verwijderd zijn.
3. SCEE mag naar eigen voorkeur het product herstellen of vervangen door een nieuw of gerepareerd onderdeel of apparaat.
4. Tijdens de herstelling of de vervanging van het product wordt de meeste recente software geïnstalleerd.
5. Bij het voorbereiden van de garantieservice volgens deze Garantie bepalingen zal onze telefonische klantenservice met u bespreken of u de harde schijf ("HDD") die bij aankoop in het PS3™-systeem zat moet laten zitten of moet verwijderen voordat u het systeem terugstuurt voor de garantieservice.
6. Als het PS3™-systeem voor garantie wordt teruggestuurd met de harde schijf erin, zal tijdens het herstellen of vervangen van het Product de harde schijf worden geformatteerd. Dit is de snelste vorm van garantie die we kunnen leveren.

# GARANTIE

7. Als het PS3™-systeem voor garantie wordt teruggestuurd zonder harde schijf, zullen we er waar mogelijk voor zorgen dat het gerepareerde of vervangen apparaat dezelfde unieke interne identificatie heeft. Let op: deze vorm van garantieservice duurt langer dan de service die in de vorige paragraaf is beschreven. Als we om wat voor reden dan ook niet de oorspronkelijke systeem-ID kunnen terugzetten en u garantieservice wenst te ontvangen, dan moet u de harde schijf opnieuw formatteren voordat u hem kunt gebruiken met uw PS3™-systeem.
  8. U begrijpt en gaat ermee akkoord dat bij het formatteren van de harde schijf uw opgeslagen gegevens, bestanden of software verloren gaan. Om te voorkomen dat er software, gegevens of bestanden op uw harde schijf die u als privé of vertrouwelijk beschouwt, verloren gaan of uitgewist worden, moet u deze verwijderen of een reservekopie maken voor u het product aan de garantiedienst overdraagt. Verwijderen van het PlayStation®Network-wachtwoord helpt uw informatie beschermen en misbruik door anderen voorkomen.
  9. U begrijpt dat deze garantie uw opgeslagen data niet dekt en u gaat akkoord dat SCEE niet aansprakelijk is voor verlies van, of schade aan, data, bestanden of software, als gevolg van herstel of vervanging van het product onder deze garantie.
  10. U dient regelmatig een reservekopie te maken van uw harde schijf om verlies of beschadiging van gegevens te voorkomen. Van bepaalde content kan echter geen reservekopie worden gemaakt; deze moet opnieuw worden geïnstalleerd door de gebruiker.
  11. Om schade aan of verlies/uitwissing van verwijderbare externe opslagmedia of randapparaten of niet bij PSP3™ behorende componenten te voorkomen, moet u deze loskoppelen voordat u het product aan de garantiedienst overdraagt.
  12. U kunt geen claim indienen onder deze garantie als het product beschadigd is als gevolg van:
    - i. Commercieel gebruik, ongeluk, normale slijtage, nalatigheid, misbruik of verkeerd gebruik (inclusief, zonder beperking, het gebruik van het product voor andere dan normale doeleinden en/of zonder overeenstemming met de instructies over correct gebruik en onderhoud, of installatie of gebruik op een manier die strijdig is met de lokale technische normen of normen met betrekking tot veiligheid);
    - ii. gebruik in combinatie met eventuele ongeoorloofde randapparaten (inclusief, maar niet beperkt tot, apparaten om games te verbeteren, harde schijven, adapters en apparaten voor stroomtoevoer);
    - iii. enige al dan niet correct uitgevoerde aanpassing aan, of afstelling of modificatie van, het product, om eender welke reden;
    - iv. onderhoud, herstel of poging tot herstel door een andere dan een door SCEE gemachtigde onderhoudsdienst;
    - v. gebruik in combinatie met ongeoorloofde software, virusbesmetting of brand, overstroming of andere natuurfenomenen; of
    - vi. gebruik of behandeling van het product op een manier die niet strookt met normaal persoonlijk of huishoudelijk gebruik, of bediening buiten de specificaties van het product.
  13. U kunt geen claim indienen onder deze garantie als u de licentievoorwaarden van uw systeemsoftware hebt geschonden (zie <http://www.scei.co.jp/ps3-eula>).
  14. Voor zover de toepasbare wetgeving het toelaat, zal deze garantie uw enige en exclusieve verhaal zijn wat betreft defecten in dit product en alle andere garanties, waarborgen, voorwaarden en bepalingen, uitgedrukt of geïmpliceerd door statuut of anders, met betrekking tot dit product, worden uitgesloten en noch SCEE, noch aangesloten maatschappijen of leveranciers, zullen aansprakelijk gehouden worden voor enige speciale, incidentele, indirecte of voortvloeiende schade, waaronder verlies van gegevens, ongeacht de wijze waarop deze zich voordoet.
  15. SCEE biedt geen waarborg of garantie voor producten of diensten van derden die in verband met het product kunnen worden aangeboden.
- Indien dit product een herstelling nodig heeft die niet gedekt wordt door garantie, raadpleeg dan de "Hulp & Advies" omgeving op [www.playstation.nl](http://www.playstation.nl) (Nederland) of [www.playstation.be](http://www.playstation.be) (België). Indien u geen internettoegang heeft bel dan uw lokale klantenservice (vermeld in de softwarehandleiding van PlayStation®3). Indien het land waar u de PlayStation®3 heeft aangekocht niet wordt vermeld neem dan contact op met de winkelier/retailer waar u het product heeft aangekocht.

# Softwaremededelingen

"PS", "PlayStation", "DUALSHOCK", "△○×□" en "PS" zijn gedeponeerde handelsmerken van Sony Computer Entertainment Inc. "PS3" is een handelsmerk van Sony Computer Entertainment Inc.

"XMB" en "xross media bar" zijn handelsmerken van Sony Corporation en Sony Computer Entertainment Inc.

"SONY" en "PS" zijn geregistreerde handelsmerken van Sony Corporation. "Memory Stick", "Memory Stick Duo", "Memory Stick PRO", "ATRAC", "BRAVIA" logo, "BRAVIA" en de naam en het logo "x.v.Colour" zijn handelsmerken of gedeponeerde handelsmerken van Sony Corporation.

"AOSS™" and AOSS™ are the trademarks of BUFFALO INC.

"AVCHD" and "AVCHD" logo are trademarks of Panasonic Corporation and Sony Corporation.

**AVCHD™**

Contains Macromedia® Flash® Player technology by Adobe  
Copyright © 1995-2008 Adobe Systems Incorporated. All rights reserved. Flash, Macromedia, and Macromedia Flash are either trademarks or registered trademarks of Adobe Systems Incorporated in the United States and/or other countries.

  
macromedia  
**FLASH  
ENABLED**



© 2006 All Media Guide, LLC

Content and technology provided by **All Media Guide®**.

"Blu-ray Disc" and  are trademarks.



Copyright © 2004-2006 Cambridge Silicon Radio Ltd.

The Bluetooth® word mark and logos are owned by the Bluetooth SIG, Inc. and any use of such marks by Sony Computer Entertainment Inc. is under license. Other trademarks and trade names are those of their respective owners.



DivX, DivX Certified en daarmee samenhangende logo's zijn handelsmerken van DivX, Inc., en worden onder licentie gebruikt.



DLNA and DLNA CERTIFIED are trademarks and/or service marks of Digital Living Network Alliance.



# Softwaremededelingen

Manufactured under license under U.S. Patent #fs: 5,451,942; 5,956,674; 5,974,380; 5,978,762; 6,226,616; 6,487,535 & other U.S. and worldwide patents issued & pending.

DTS is a registered trademark and the DTS logos, Symbol, DTS-HD and DTS-HD Master Audio are trademarks of DTS, Inc.

© 1996-2008 DTS, Inc. All Rights Reserved.



Manufactured under licence from Dolby Laboratories. Dolby and the double-D symbol are trademarks of Dolby Laboratories.



U.S. and foreign patents licensed from Dolby Laboratories.

The DVD logo is a trademark.



All of the Japanese fonts and some parts of the Latin fonts in this machine use characters provided by Fontworks Japan, Inc.

HDMI, the HDMI logo and High-Definition Multimedia Interface are trademarks or registered trademarks of HDMI Licensing, LLC.



ATOK is a registered trademark of JUSTSYSTEM CORP. in Japan and other countries.



This product incorporates copyright protection technology that is protected by U.S. patents and other intellectual property rights. Use of this copyright protection technology must be authorized by Macrovision, and is intended for home and other limited viewing uses only unless otherwise authorized by Macrovision. Reverse engineering or disassembly is prohibited.

Anti-Grain Geometry - Version 2.0

Copyright © 2002-2004 Maxim Shemanarev (McSeem)

Permission to copy, use, modify, sell and distribute this software is granted provided this copyright notice appears in all copies.

This software is provided "as is" without express or implied warranty, and with no claim as to its suitability for any purpose.



This product includes RSA BSAFE® Cryptographic software from RSA Security Inc.  
 RSA, BSAFE are either registered trademarks or trademarks of RSA Security Inc. in the United States and/or other countries.  
 RSA Security Inc. All rights reserved.



This product adopts S3TC texture compression technology under licence from S3 Graphics, Co., Ltd.

Java and all Java based trademarks and logos are trademarks or registered trademarks of Sun Microsystems, Inc. in the U.S. and other countries.



@(#)fdlibm.h 1.5 95/01/18

Copyright © 1993 by Sun Microsystems, Inc. All rights reserved

Developed at SunSoft, a Sun Microsystems, Inc. business.  
 Permission to use, copy, modify, and distribute this software is freely granted, provided that this notice is preserved.

MPEG Layer-3 audio coding technology and patents licenced from Fraunhofer IIS and Thomson.

Mp3Surround audio coding technology and patents licensed from Fraunhofer IIS, Thomson, and Agere.

The USB-IF Logos are trademarks of Universal Serial Bus Implementers Forum, Inc.



eZiText® and Zi® are registered trademarks of Zi Corporation.



Portions of this software are copyright © 1996-2008 The FreeType Project ([www.freetype.org](http://www.freetype.org)). All rights reserved.

This software is based in part on the work of the Independent JPEG Group.



Visit <http://www.scei.co.jp/ps3-license/index.html> for other licensees and trademarks.

Alle andere handelsmerken zijn eigendom van hun respectieve eigenaars.





## Guida per l'utente online

accessibile da : [eu.playstation.com/manuals](http://eu.playstation.com/manuals)

Questa guida contiene informazioni dettagliate sull'utilizzo del sistema PS3™.

## Aggiornamenti del software di sistema

<http://eu.playstation.com/ps3>

Il sito offre le informazioni più recenti sugli aggiornamenti al software del sistema.

## Sito ufficiale PlayStation®3

<http://eu.playstation.com/ps3>

Il sito ufficiale per i prodotti PlayStation®3 mette a disposizione le più recenti informazioni sui titoli software e sugli accessori hardware.

## Supporto

<http://eu.playstation.com/help-support>

Il sito ufficiale per il supporto dei prodotti PlayStation® mette a disposizione le più recenti domande e risposte sul prodotto.

## Online gebruikershandleiding

toegang van : [eu.playstation.com/manuals](http://eu.playstation.com/manuals)

Deze handleiding bevat gedetailleerde informatie over het gebruik van het PS3™-systeem.

## Updates van de systeemsoftware

<http://eu.playstation.com/ps3>

Deze site bevat de laatste informatie over updates van de systeemsoftware.

## Officiële site van PlayStation®3

<http://eu.playstation.com/ps3>

De officiële site PlayStation®3-producten bevat de laatste informatie over softwaretitels en hardwareaccessoires.

## Ondersteuning

<http://eu.playstation.com/help-support>

De officiële site voor ondersteuning van PlayStation®-producten bevat de meest recente vragen en antwoorden over uw product.

