



smartwares®



DASHBOARD CAMERA INSTRUCTIES

Inclusief

- Dashboard Camera (voor in de auto)
- Auto oplader
- USB kabel
- Zuignap voor bevestiging

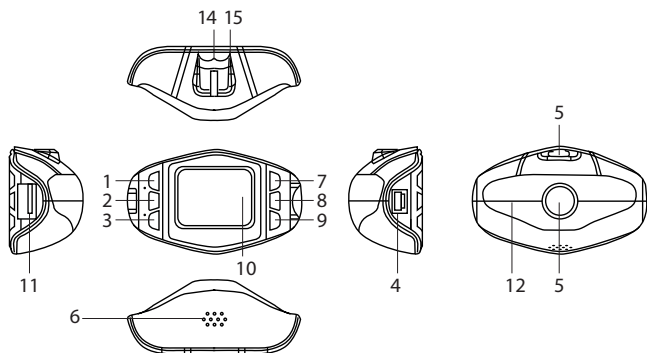

1. Omhoog knop

2. Menu

3. Omlaag knop

4. USB interface

5. Camera

6. Speaker

7. Ok knop

8. Mode knop

9. Power knop

10. Display scherm

11. TF slot

12. LED flits licht

13. Opening houder

14. Reset hole

15. MIC

1) Opladen

A) Gebruik de ingebouwde oplaadbare lithium batterij

Oplaad opties:

1) Verbind de dashboard camera met de auto oplader;

2) Verbind de dashboard camera met je computer m.b.v. de USB kabel

- Wanneer het opladen via de auto oplader geschiedt, zal de 'batterij' rechtsonder op het scherm knipperen – ter indicatie dat de unit wordt opgeladen

- Een rood lampje licht op aan de linkerzijde van de dashboard camera wanneer deze wordt opgeladen (Voor de eerste keer wordt aangeraden om de camera gedurende minimaal 6 uur op te laden)

B) De dashboard camera verbinden met de 12V auto oplader

Wanneer de 12V auto oplader is ingeplugd in de 12V lader van je auto en met de dashboard camera is verbonden, dan zal, na het starten van je auto, het apparaat automatisch inschakelen in de video modus -- hij zal de opname starten. Het apparaat zal blijven opnemen tijdens het opladen. Wanneer de auto is uitgeschakeld, zal het apparaat blijven werken en vijf seconden later uitschakelen, de opgenomen beelden worden automatisch opgeslagen (als de 12V oplader van je auto actief blijft wanneer de auto is uitgeschakeld, dan raden wij je aan om je dashboard camera uit de oplader te halen voordat je de auto verlaat).

Je kan ook de camera uitschakelen met behulp van de aan/uit knop  de bestanden/beelden worden dan automatisch opgeslagen.

NB: De dashboard camera is zo ontworpen dat deze continu ingeplugd mag zijn tijdens het rijden; wanneer je deze voor langere tijd ingeplugd laat, zal dit geen schade veroorzaken aan de camera.

2) Introductie van de verschillende functies

Deze camera heeft drie modussen/standen: Video modus, Foto modus, Afspeel modus



Om te schakelen tussen de modussen/standen, wanneer de camera NIET opneemt, dien je de MODE knop te gebruiken. .



A) Video modus: (een video camcorder icoon wordt weergegeven linksboven in het scherm  Geheugenkaart dient geplaatst te zijn).



Na het indrukken van de power (aan/uit) knop, of na het verbinden van de dashboard camera met de auto oplader, schakelt de camera in en gaat deze in de video modus. De dashboard camera zal automatisch beginnen met opnemen. Om het opnemen te stoppen, druk je op de OK knop. .

Om het apparaat uit te schakelen, houd je de power (aan/uit) knop even ingedrukt.  Als je het opnemen stopt door de OK knop in te drukken of je schakelt de dashboard camera uit met behulp van de power (aan/uit) knop, dan zal je video worden opgeslagen.

NB: Het indrukken van de OK knop  tijdens de video modus, zorgt voor het starten en stoppen van het opnemen.

NB: Het indrukken van de modus knop  terwijl de camera aan het opnemen is, zorgt voor het afsluiten en opslaan van de huidige video. Bovenin het scherm wordt deze sleutel weergegeven.  Het betekent dat deze video niet overgeschreven zal worden tenzij de geheugenkaart wordt geformatteerd.



NB: Een kleine druk (minder dan 1 seconde) op de power knop  tijdens het opnemen zorgt ervoor dat de dashboard camera van dagmodus naar nachtmodus schakelt (het volgende icoon wordt zichtbaar bovenin het scherm als de nachtmodus is ingeschakeld). 

NB: Het indrukken van de 'omhoog' knop  tijdens het opnemen zorgt dat de camera inzoomt tot 4x digitale zoom. Bij het indrukken van de 'omlaag' knop  zoomt de camera weer uit. NB: De menu knop  heeft geen functie wanneer de camera aan het opnemen is.

B) Foto modus: (een foto camera icoon verschijnt linksboven in het scherm  Geheugenkaart dient geplaatst te zijn).



Nadat het apparaat is ingeschakeld, druk je op de OK knop om het opnemen te stoppen. Zodra het opnemen gestopt is, druk je 1x op de mode knop om bij de foto modus te komen (je kan de modussen van de dashboard camera niet wijzigen als deze aan het opnemen is).

NB: Om een foto te maken terwijl de fotomodus is ingeschakeld, druk je op de OK knop 



NB: Het kort indrukken (minder dan 1 seconde) van de power (aan/uit) knop  tijdens de foto modus zorgt ervoor dat de dashboard camera van dagmodus naar nachtmodus schakelt (het volgende icoon wordt zichtbaar bovenin het scherm als de nachtmodus is ingeschakeld). 

NB: Het indrukken van de 'omhoog' knop  tijdens de foto modus zorgt dat de camera inzoomt tot 4x digitale zoom. Bij het indrukken van de 'omlaag' knop  zoomt de camera weer uit.

C) Preview modus: (Een film negatief icoon  wordt linksboven weergegeven in het scherm. Om de video te bekijken, dient de geheugenkaart geplaatst te zijn)

Nadat het apparaat is ingeschakeld, druk je op de OK knop om het opnemen te stoppen. Druk vervolgens twee keer op de MODE knop  om de Preview modus in te schakelen. Je kunt tussen de previews scrollen door op de 'omhoog' en 'omlaag' knoppen te drukken. Rechtsboven in het scherm wordt de bestandsnaam weergegeven. Wanneer het bestand wat je wenst te bekijken wordt weergegeven op het scherm, druk je op de OK knop om het afspelen te starten; met de OK knop kun je de huidige video afspelen en op pauze zetten. Om een video snel vooruit te spoelen, gebruik je de 'omlaag' knop  (tot 8x snel vooruit spoelen). Om een video terug te spoelen, gebruik je de 'omhoog' knop  (tot 8x snel terugspoelen).





NB: Gedurende het afspelen van een video, wordt de looptijd van de video linksboven in het scherm weergegeven, onder de bestandsnaam.

NB: Gedurende het afspelen van een video, wordt de menu knop  inactief. Stop het afspelen van een video door de mode knop in te drukken , de menu knop wordt dan opnieuw geactiveerd.

NB: Als bovenin het scherm deze sleutel wordt weergegeven , betekent dit dat de betreffende video beveiligd is, en enkel verwijderd kan worden door de geheugenkaart te formatteren.

3) Instellingen Menu

Elk van de dashboard camera modussen heeft z'n eigen Instellingen Menu: Video Instellingen, Foto Instellingen, Afspeel Instellingen.

Om toegang te krijgen tot het Instellingen Menu van elke modus: zorg ervoor dat de camera NIET opneemt. Om toegang te krijgen tot de Video Instellingen, druk op de MENU knop  van de video modus. Om toegang te krijgen tot de Foto instellingen, navigeer naar de Foto modus en druk op de MENU knop.  Om toegang te krijgen tot de Afspeel Instellingen, navigeer naar de afspeel modus en druk op de MENU knop.  Navigeer tussen de menu's door de OMHOOG en OMLAAG knoppen te gebruiken, kies de opgelichte instelling door op OK te drukken. 

Video instellingen:



Resolutie: 1080FHD (1920x1080) / 720P (1280x720) / WVGA (848x480) / VGA (640x480) / QVGA (320x240)



Loop opname: Uit / 1 minuut / 3 minuten / 5 minuten



EV Exposure Value: +2.0, +5/3, +4/3, +1, +2/3, +1/3, 0, -1/3, -2/3, -1.0, -4/3, -5/3, -2.0



Bewegingsdetectie: Aan/Uit



Audio: Aan/Uit



Datum stempel: Aan/Uit



G Sensor: 2G / 4G / 8G / Uit









Geluidsknop: Aan/Uit

Een hogere resolutie geeft een hogere beeldkwaliteit maar neemt ook meer geheugen in beslag om de bestanden op te slaan. Wanneer deze functie is ingeschakeld, zal de camera bijvoorbeeld opnemen in video clips van 3 minuten – wanneer de geheugenkaart vol is, zal de camera het oudste videobestand overschrijven en de nieuwste opslaan, zodat de mogelijkheid geboden wordt om continu op te nemen zonder de geheugenkaart te verwisselen.

De dashboard camera's G Sensor (Gravity Sensor) vergrendelt de video en slaat video's onverwacht op zodat beelden niet overschreven worden door de 'loop opname' functie van de camera. Deze menu-instelling past de gevoeligheid van deze sensor aan, met 2G als meest gevoelig en 8G als minst gevoelig.



Foto Instellingen:

-  Timer: Single / 2s Timer / 5s Timer / 10s Timer
-  Resolutie: 12M (4032x3024) / 10M (3648x2736) / 8M (3264x2448) / 5M (2592x1944) / 3M (2048x1536)
-  Cyclus/serie: Aan/Uit
-  Kwaliteit: Fijn / Normaal / Economy
-  Scherpste: Sterk / Normaal / Zacht
-  Wit balans: Auto / Daglicht / Bewolkt / Wolfram / Fluorescerend
-  Kleur: Kleur / Zwart-wit / Sepia
-  ISO: Auto / 100 / 200 / 400
-  EV Belichtingswaarde: +2.0, +5/3, +4/3, +1.0, +2/3, +1/3, +0.0, -1/3, -2/3, -1.0, -4/3, -5/3, -2.0
-  Anti-bewegen: Aan/Uit
-  Snelle beoordeling/snel overzicht: Uit / 2 seconden / 5 seconden

NB: Wanneer cyclus/serie op 'aan' staat, geeft één druk op de OK knop  een serie van 5 foto's.

NB: Als 'snelle beoordeling/snel overzicht' is ingeschakeld, geeft het je een snel overzicht van de foto's die je hebt genomen tijdens de gekozen tijdsperiode.

Afspel instellingen:











-  Delete (verwijderen): Delete huidige? / Delete alles?
-  Bescherming: Beveilig huidige / Ontgrendel huidige / Beveilig alles / Ontgrendel alles



NB: Door te kiezen voor 'Delete huidige', zal het bestand dat op het scherm was toen je in het 'afspeel instellingen' menu kwam, verwijderd worden. Door te kiezen voor 'Delete alles', worden alle ontgrendelde bestanden van de geheugenkaart verwijderd.

NB: Beveiligde videos kunnen niet verwijderd worden totdat ze ontgrendeld worden, met uitzondering van het volgende; bij het formatteren van de geheugenkaart zullen alle bestanden op de geheugenkaart gewist worden – inclusief de vergrendelde video's.

Instellingen Menu:

Naast de modus instellingen pagina's, heb je vanuit elke modus toegang tot het Instellingen Menu door de MENU knop  twee keer in te drukken (camera dient dan NIET aan het opnemen te zijn).

	Instellen Datum/Tijd: Gebruik de OMHOOG / OMLAAG knoppen   om de juiste datum en tijd in te stellen.
	Auto Power Uit: Uit / 2 Minuten / 5 Minuten / 10 Minuten
	Talen: Engels / Frans / Duits / Italiaans / Spaans / Eenvoudig Chinees / Traditioneel Chinees / Japans / Russisch / Koreaans
	Licht Frequentie: 50 Hz / 60 Hz (Stel 60 Hz in voor Noord-Amerika)
	Schermbeveiliging: 1 Minuut / 3 Minuten / 5 Minuten / Uit
	Beeld rotatie: Aan/Uit (Kantelt het beeld voor opname op voorruit of dashboard)
	Formatteren: Annuleer/OK
	Standaard instelling: Annuleer/OK (Zet je camera terug naar de fabrieksinstellingen)
	Firmware Versie: Toont het versie nummer van de software.

NB: Gebruik de OK knop  om te navigeren tussen maand, dag, jaar en tijd. Zodra de correcte tijd en datum getoond worden, druk je op de MENU knop  om te activeren.

NB: Wanneer de schermbeveiliging is ingeschakeld, zal het scherm van de dashboard camera uit worden gezet na de gekozen periode van inactiviteit (1,3,5 minuten), de dashboard camera zal wel blijven opnemen. Om het scherm weer aan te zetten, druk je simpelweg op een willekeurige knop.

NB: WAARSCHUWING! Wanneer je de geheugenkaart formateert, zullen ALLE bestanden gewist worden, INCLUSIEF de beveiligde bestanden!

WAARSCHUWING: DIT APPARAAT DIENT NIET BEDIEND TE WORDEN DOOR DE BESTUURDER TIJDENS HET RIJDEN. IN GEVAL VAN EEN ONGELUK, KAN HET APPARAAT LOSGESLAGEN WORDEN UIT DE HOUDER EN MOGELIJK ONVEILIG WORDEN VOOR PASSAGIERERS.

Let op

- 1) Plaats de geheugenkaart in het apparaat vóór opname;
- 2) Ondersteunt geheugenkaarten tot 32GB;
- 3) Gelieve de unit te monteren op het gewenste oppervlak door stevig te drukken;
- 4) Wanneer de lithium batterij leegraakt, toont de dashboard camera 'batterijen raken leeg' op het scherm. De camera zal na 20 seconden automatisch uitschakelen en zal de beelden automatisch opslaan;
- 5) Als je de dashboard camera wenst te resetten, houd je de RESET knop gedurende drie seconden ingedrukt.

smartwares[®] Europe	NL : 088 5940501 Lokaal tarief
	BE : 078 481094(NL) Lokaal tarief
Jules Verneweg 87 5015 BH Tilburg The Netherlands service.smartwares.eu	BE : 078 481540(FR) Tarif local
	FR : 0825 560 650 18ct/min
	DE: +49 (0) 1805 010762 14Ct./Min. dt. Festnetz, Mobil max. 42Ct./Min
	UK: +44 (0) 345 230 1231
	ES : +34 938427589

CUSTOMER SERVICE