

LED's light

Water resistant luminaire with HF-motion Sensor
Wasserabweisend Leuchte mit HF-Bewegungssensor
Waterbestendig armatuur met HF-bewegingssensor
Luminaire résistant à l'eau avec capteur de mouvement-HF
Luminaria resistente al agua con sensor de movimiento HF

Art.-Nr: 240120X_01 (X=1,2,3,4)

- ⓐ Water resistant luminaire with HF-motion Sensor
- ⓓ Wasserabweisend Leuchte mit HF-Bewegungssensor
- Ⓝ Waterbestendig armatuur met HF-Bewegingssensor
- ⓕ Luminaria resistente al agua con sensor de movimiento HF
- ⓔ Luminaria resistente al agua con sensor de movimiento HF

- ⓐ Operating Manual
- ⓓ Bedienungsanleitung
- Ⓝ Gebruiksaanwijzing
- ⓕ Mode d'emploi
- ⓔ Manual de usuario

Fig. 1

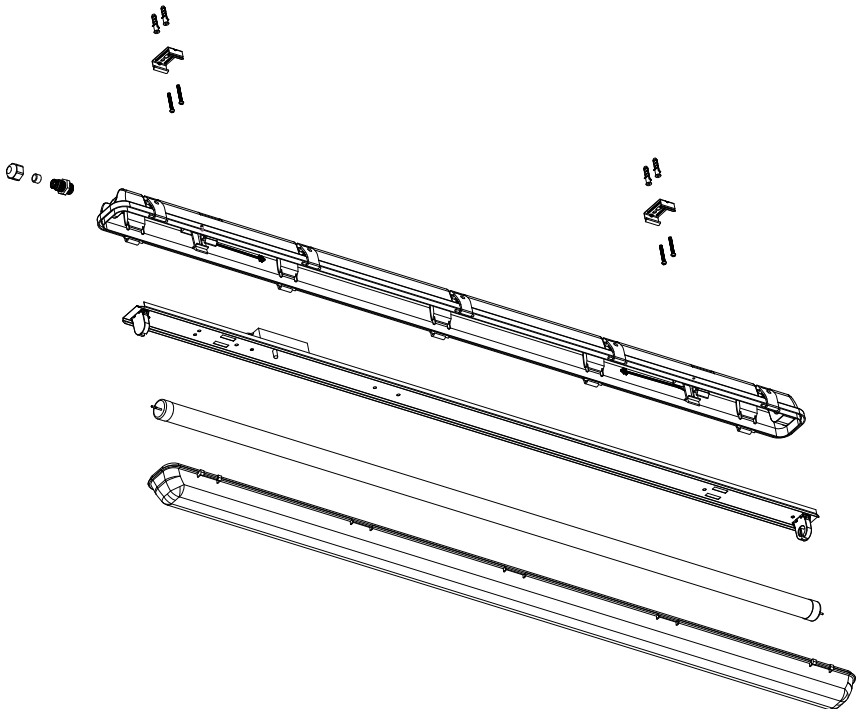
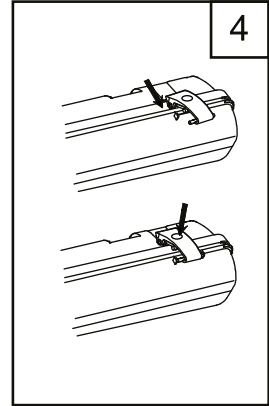
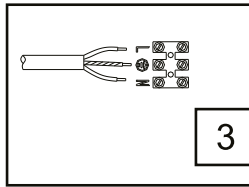
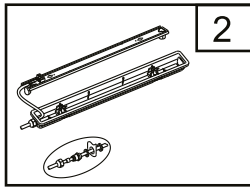
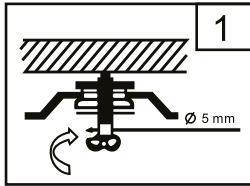

Ⓒ	Table of contents	4
Ⓓ	Inhaltsverzeichnis	9
Ⓔ	Inhoudsopgave	14
Ⓕ	Table des matières	19
Ⓖ	El contenido del paquete	24

TAB 1

Art. Nr.	2401201_01	2401202_01	2401203_01	2401204_01
Total Output - Gesamtleistung - Totale Output - Puissance totale - Salida total (W)	8	14	20.5	2x14
Dimensions - Abmessungen - Afmetingen - Dimensions - dimensiones (LxB72xH86mm)	L655	L1265	L1565	L1265
Input voltage - Eingangsspannung - voedingspanning - Tension d'entrée - voltaje de suministro	220-240V			
Frequency - Frequentz - Frequentie - Fréquence - frecuencia (Hz)	50/60			
input current - Eingangsstrom - Ingangsstroom - Courant d'entrée - corriente de entrada	38mA	70mA	100mA	137mA
Luminous flux - Lichtstrom - Lichtstroom - Flux lumineux - flujo luminoso (lm)	1125	2100	3000	4200
Colour temperature - Farbtemperatur - Kleurtemperatuur - Température de couleur - temperatura de color (K)	4.000			
Dimmable - Dimmbar - Dimbaar - Dimmable - regulable	No-Nein-Neen-Non-No			
Degree of protection - Schutzart - Beschermingsgraad - indice de protection - tablero de protección	IP65			
Impact strength - Schlagfestigkeit - Slagvastheid - indice de protection contre les chocs - resistencia al impacto	IK08			
Warm-up time - Aufwärmzeit - Opwarmtijd - Temps d'échauffement - tiempo de calentamiento (s)	<2			
Switch cycles - Schaltzyklen - Schakelcycli - Cycles de commutation - ciclos de conmutación	15.000x			
LED: Lifespan (h) - Lebensdauer (Std.) - Levensduur (u) - Durée de vie (h) - esperanza de vida (h)	50.000			
Beam angle - Abstrahlwinkel - Stralingshoek - Angle de rayonnement - ángulo de haz	190°			
Colour rendering index (CRI) - Farbwiedergabeindex (CRI) - Index kleurweergave (CRI) - Indice de rendu des couleurs (CRI) - valor de color de índice (CRI)	Ra >80			
Sensor - Sensor - Sensor - Capteur - Sensor				
Detection range - Erfassungsbereich - Detectiebereik (instelbaar) - Distance de détection - rango de detección	2-16m 120°			
Timer - Zeitschaltuhr - Timer - Minuterie - Temporizador	10sec - 30min			
Photosensitivity - Lichtempfindlichkeit - Lichtgevoeligheid - Photosensibilité - Fotosensibilidad (Lux)	10 - 2000			
Frequency - Frequentz - Frequentie - Fréquence - frecuencia (GHz)	5.8			
Standby power - Standby Leistung - Standby power - Mode veille - energía de reserva (W)	0.5			
Working temperature T - Arbeitstemperatur T - Werktemperatuur T - Température d'utilisation T - Temperatura de funcionamiento T (°C)	-20≤ T ≤ -70			

Package contents	4
01 Manual identification	4
02 General	4
03 Unique identification of the product	4
04 Modification of the product	5
05 Security related information	5
06 Conformity of the product with legislation	5
07 Storage of the Manual	5
08 Use of the product / Installation	5
09 Operating the product	5
10 Product maintenance	5
11 Accessories, consumables, spare parts	6
12 Information about special tools, devices	6
13 Information about repair, replacement of parts	6
14 Instructions for disposal	6
15 Documentation	6
16 CE-Declaration	6
17 Explanation of symbols, concepts and particularities of the product	6
- Sensor information	7
- Detection range settings (sensitivity)	8
- Timer settings	8
- Light control settings	8
18 Problems and solutions	8

Package contents

- 1x Water resistant luminaire with HF-sensor
- 1x Installation and Operating manual

01 Manual identification

Shada B.V, 7328-JK Apeldoorn, Molenmakershoek 28, The Netherlands.
www.shada.nl

Release date: 20200424 12:03

Article number: 240120X (X=1,2,3,4)

02 General

This product is designed for outdoor and indoor use. It is equipped with a LED tube, a HF-motion sensor, polycarbonate housing, swivel, 2 stainless steel mounting brackets, 4 screws and 4 wall anchors.



03 Unique identification of the product

Waterproof luminaire with HF-motion Sensor

Article number: 240120X(X=1,2,3,4).

The product meets the requirements of protection class 1.

Level of protection IP65, dustproof, protected against water jets.

Further technical data can be found in table 1. („TAB 1“ on page 3)

04 Modification of the product

The product may not be changed or adapted. Do not use the product for other purposes than described in the manual.

05 Security related information

Keep this product out of reach of children or animals. This product is not a toy, LED lights are extremely bright and looking directly at the light source during operation can lead to serious eye damage. Any other use of the device than described in the manual may damage the product or cause danger to the user, e.g. due to a short circuit, fire or electric shock. The safety instructions must be observed at all times.

06 Conformity of the product with legislation

The warranty expires in the event of damage due to non-compliance with the safety instructions of the device. Furthermore, we are not liable for consequential damage, damage to objects or persons resulting from failure to observe the safety instructions and improper use/handling of the device due to wear and tear. Product design and specifications are subject to change without notice. All logos and trade names are registered trademarks of their respective owners and are hereby acknowledged as such.

07 Storage of the Manual

Please read the operating instructions carefully and completely before use. The operating instructions are part of the product, they contain important information on the commissioning and handling of the device. Keep all enclosed operating instructions for future reference. If the device is sold or passed on to third parties, you are obliged to pass on the operating instructions as these are lawfully part of the product.

08 Use of the product / Installation

Before use, check the completeness of the parts supplied and the intactness of the product. If damaged, it must not be put into operation. This product may only be installed by a qualified technician.

Installation:

1. Decide where to mount the luminaire.
2. Disconnect from the mains.
3. Secure against being switched on again.
4. Verify that there is no voltage to your cable.
5. Follow the enclosed steps. („Fig. 1“ on page 2)

We can only ensure the correct function of the sensor when the product is mounted to the ceiling.

09 Operating the product

The safety instructions and warnings must be observed to ensure both the perfect condition of the product and safe operation.

10 Product maintenance

The product can be cleaned with clear water and a soft cloth. Do not use detergents containing surface active agents or scouring agents.

11 Accessories, consumables, spare parts

For this product there are led tubes available separately.

12 Information about special tools, devices

You do not need any special tools to take this device into use.

Depending on the mounting surface, you need a pencil, level, drill, screws, wall anchors and screwdriver for mounting. To install the Product, you need wire cutters, wire strippers and a slotted electronics screwdriver.

13 Information about repair, replacement of parts

Do not open or disassemble product. The product can not be repaired. In case of a defect outside the warranty period, the device must be disposed of at an approved waste collection point.

14 Instructions for disposal

Old appliances marked with the pictured symbol must not be disposed of with the trash. You must return them to a waste collection center (inquire at your local community) or the retailer where they were purchased. They will ensure environmentally sound disposal.



15 Documentation

The product has been manufactured and supplied in compliance with all relevant regulations and directives that apply for all member states of the European Union. The product complies with all applicable specifications and regulations in the country of purchase. Formal documentation is available upon request. The formal documentation includes, but is not limited to the declaration of conformity, the material safety datasheet and the product test report.

16 CE-Declaration

This product complies with the following directives:

LVD: 2014/35/EU, EMC: 2014/30/EU, RoHS: 2011/65/EU, RED: 2014/53/EU

17 Explanation of symbols, concepts and particularities of the product



Action icon - Read this manual carefully and completely.



CE is the abbreviation for Conformité Européenne - And means Conforms to the European guidelines. With the CE-mark, the manufacturer confirms that this product complies with the current European guidelines.

- Sensor information

Note: The high-frequency output of this sensor is $<0,2\text{mW}$. This is 1/5000th of the transmission power of a mobile phone or the output of a microwave oven.

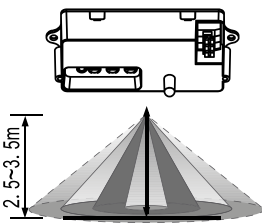
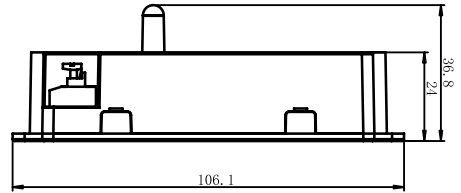
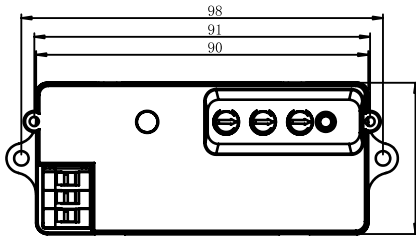

Installation height:
2,5-3m

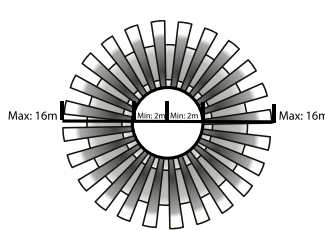

(Installation height: 2,5-3m)
Detection range

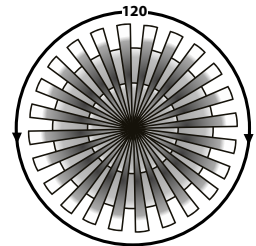

Detection angle

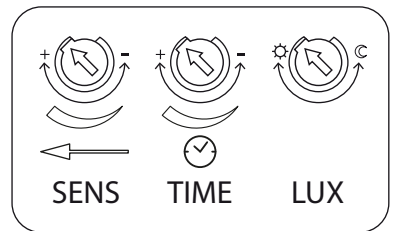
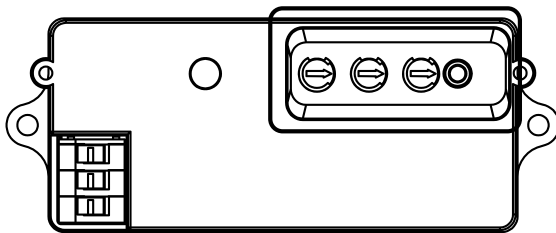

SENS - Detection range: 2-16m (adjustable)

TIME - Timer: 10 sec – 30 min

LUX - Photosensitivity: 10-2000 Lux

- Detection range settings (sensitivity)



Detection range is the radius of the circular detection zone after mounting the sensor at a height of 2,5m. Turn the detection control fully anticlockwise to select minimum detection range (approx. 2m radius), and fully clockwise to select maximum detection range (approx. 16m radius).

Note: The HF sensor scanning specifications may vary slightly depending on the mounting height and location.

Attention: When using this product, please do not adjust the sensitivity to maximum. Factors like blowing leaves or small animals can cause the product to turn on. If the product does not function properly, please lower the sensitivity settings.

- Timer settings



The light can be set to stay on for any period of time between 10 seconds (dial turned fully anti-clockwise) and a maximum of 30 minutes (dial turned fully clockwise). Any movement detected during the “on” time will reset the timer. The LED indicator will flash when adjusting the time setting dial. The number of flashes means the following:

1 flash = 10 seconds, 2 flashes = 1 minute, 3 flashes = 2 minutes, 4 flashes = 5 minutes, 5 flashes = 8 minutes, 6 flashes = 10 minutes, 7 flashes = 15 minutes, 8 flashes = 20 minutes, 9 flashes = 25 minutes, 10 flashes = 30 minutes

- Light control settings

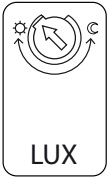

The chosen light response threshold can be anywhere between 10-2000 lux. Turn the dial anti-clockwise to select dusk to dawn operation at 10 lux. Turn the dial fully clockwise to select daylight operation at 2000 lux. The dial must be turned fully clockwise when adjusting and testing the detection zone.

Note: please do not adjust the three dials past their maximum, as this will damage the product.

18 Problems and solutions

The light does not switch on	Wrong light-control setting selected	Check and adjust settings
	Broken light	Change light
	Main switch is OFF	Switch ON
The light is on all the time	Continuous movement in the detection zone	Check zone setting
The light will go on without any visible movement	The sensor is not mounted for detecting movement reliably	Securely mount the sensor

Lieferumfang	9
01 Identifikation der Bedienungsanleitung	9
02 Allgemeines	9
03 Eindeutige Identifikation des Produktes	9
04 Modifikation der Produktes	10
05 Sicherheitsbezogene Informationen	10
06 Konformität des Produkts	10
07 Aufbewahrung der Bedienungsanleitung	10
08 Gebrauch des Produktes / Installation	10
09 Betrieb des Produktes	10
10 Instandhaltung des Produktes	11
11 Zubehörteile, Verbrauchsmaterialien, Ersatzteile	11
12 Informationen zu speziellen Werkzeugen, Geräten	11
13 Information zur Reparatur, Austausch von Teilen	11
14 Hinweise für die Entsorgung	11
15 Dokumentation	11
16 CE-Konformität	11
17 Erklärung Symbole, Begriffe, Besonderheiten des Produktes	11
- Informationen zum Bewegungsmelder.....	12
- Erfassungreichweite (Empfindlichkeit).....	12
- Zeiteinstellungen.....	13
- Lichteinstellungen / Dämmerungseinstellungen.....	13
18 Probleme und Lösungen	13

Lieferumfang

1x Wasserabweisend Leuchte mit HF-Bewegungssensor
1x Bedienungsanleitung

01 Identifikation der Bedienungsanleitung

Shada B.V, 7328-JK Apeldoorn, Molenmakershoek 28, Die Niederlande
www.shada.nl

Ausgabedatum: 20200424 12:03

Artikelnummer: 240120X(X=1,2,3,4).

02 Allgemeines

Dieses Produkt ist für die Verwendung im Außenbereich und Innenbereich konzipiert und verfügt über ein LED Röhre, HF Bewegungsmelder, Polykarbonat Gehäuse, Kupplungsspindel, 4 Schrauben und 4 Dübel.



03 Eindeutige Identifikation des Produktes

Wasserabweisend Leuchte mit HF-Bewegungssensor.

Artikelnummer 240120X(X=1,2,3,4).

Das Produkt erfüllt die Anforderungen der Schutzklasse 1, der Schutzart IP65, staubdicht, geschützt gegen Strahlwasser

Weitere technische Daten entnehmen Sie bitte Tabelle 1. („TAB 1“ auf Seite 3)

04 Modifikation der Produktes

Das Produkt darf nicht geändert oder angepasst werden. Verwenden Sie das Produkt nicht für andere Zwecke als in der Anleitung beschrieben.

05 Sicherheitsbezogene Informationen

Betreiben Sie das Gerät nicht in Reichweite von Kindern oder Tieren. Diese Produkt ist kein Spielzeug. LED Leuchten sind extrem hell. Schauen Sie auf keinen Fall während des Betriebes aus kurzer Distanz in die Lichtquelle. Dies kann zu ernsthaften Augenschäden führen. Jede andere Verwendung des Gerätes als in der Bedienungsanleitung beschrieben kann das Produkt beschädigen oder Gefahren für den Benutzer durch z.B. Kurzschluss, Feuer oder einen elektrischen Schlag hervorrufen. Die Sicherheitshinweise sind in allen Fällen einzuhalten!

06 Konformität des Produkts

Der Gewährleistungsanspruch erlischt im Fall von Schäden, durch Nichtbeachtung dieser Bedienungsanleitung. Des Weiteren haften wir nicht für Folgeschäden, Schäden an Gegenständen oder Personen die durch Nichtbeachtung der Sicherheitshinweise und unsachgemäßer Bedienung/Handhabung des Geräts oder durch Verschleiß entstehen. Produktdesign und Spezifikationen können ohne vorherige Ankündigung geändert werden. Alle Logos und Markennamen sind eingetragene Warenzeichen ihrer jeweiligen Inhaber und werden hiermit als solche anerkannt.

07 Aufbewahrung der Bedienungsanleitung

Bitte lesen Sie die Betriebsanleitung vor dem Gebrauch sorgfältig und vollständig durch. Die Betriebsanleitung ist Teil des Produkts. Sie enthält wichtige Hinweise zur Inbetriebnahme und Handhabung des Gerätes. Verwahren Sie die beiliegende Bedienungsanleitung um auch später in der Lage zu sein, nach Informationen suchen können. Wenn das Gerät verkauft oder an Dritte weitergegeben wird sind Sie verpflichtet auch die Bedienungsanleitung weiterzugeben da diese laut Gesetzgeber ein Teil des Produktes ist.

08 Gebrauch des Produktes / Installation

Vor der Verwendung ist die Vollständigkeit der mitgelieferten Teile sowie die Unversehrtheit des Produktes zu kontrollieren. Falls das Produkt Beschädigungen aufweist, darf es nicht in Betrieb genommen werden. Der Anschluss und die Installation darf ausschließlich durch autorisiertes Fachpersonal erfolgen!

Installation:

1. Entscheiden Sie sich für den Ort der Installation.
2. Freischalten.
3. Gegen Wiedereinschalten sichern.
4. Spannungsfreiheit allpolig feststellen.
5. Danach befolgen Sie bitte die Installationsanweisungen. („Fig. 1“ auf Seite 2)

Funktioniert optimal bei Deckenmontage.

09 Betrieb des Produktes

Die Sicherheitshinweise und Warnungen sind unbedingt zu beachten. Um den einwandfreien Zustand des Produktes und einen gefahrlosen Betrieb zu gewährleisten. Weitere Informationen, entnehmen Sie bitte Tabelle 1. (seite 8)

10 Instandhaltung des Produktes

Das Produkt kann mit einem feuchten, weichen Tuch gereinigt werden. Bitte benutzen Sie keine chemischen oder abrasiven Reinigungsmittel (wie beispielsweise Scheuermilch, Stahlwolle etc.).

11 Zubehörteile, Verbrauchsmaterialien, Ersatzteile

Für dieses Produkt sind LED röhre verfügbar.

12 Informationen zu speziellen Werkzeugen, Geräten

Zur Inbetriebnahme werden keine Werkzeuge benötigt.

Zur Montage benötigen Sie, je nach Montageuntergrund, Bleistift, Wasserwaage, Bohrmaschine, Schrauber, Dübel, Schraubendreher, ggf. Seitenschneider, Abisolierzange und Kreuzschlitzschraubendreher.

13 Information zur Reparatur, Austausch von Teilen

Versuchen Sie nicht das in dieser Bedienungsanleitung beschriebene Produkt zu öffnen oder gar zu zerlegen. Das Produkt kann nicht repariert werden. Im Falle eines Defektes außerhalb des Gewährleistungszeitraums ist das Gerät bei den zugelassen Sammelstellen für Sondermüll zu entsorgen.

14 Hinweise für die Entsorgung

Altgeräte, die mit dem abgebildeten Symbol gekennzeichnet sind, dürfen nicht in den Hausmüll entsorgt werden. Sie müssen sie bei einer Sammelstelle für Altgeräte (erkundigen Sie sich bitte bei Ihrer Gemeinde) oder dem Händler, bei dem es gekauft wurde abgegeben werden. Diese stellen eine umweltgerechte Entsorgung sicher.



15 Dokumentation

Das Produkt wurde in Übereinstimmung mit allen relevanten Vorschriften und Richtlinien hergestellt und geliefert, die für alle Mitgliedsstaaten der Europäischen Union gültig sind. Das Produkt entspricht allen geltenden Vorschriften und Bestimmungen im Verkaufsland. Entsprechende Unterlagen und Zertifikate sind auf Anfrage erhältlich. Die formale Dokumentation beinhaltet mindestens die Konformitätserklärung, das Sicherheitsdatenblatt und den Prüfbericht des Produktes, ist jedoch nicht auf diese beschränkt.

16 CE-Konformität

Das Produkt stimmt mit den folgenden Normen/Direktiven überein:
LVD: 2014/35/EU, EMV: 2014/30/EU, RoHS: 2011/65/EU, RED: 2014/53/EU

17 Erklärung Symbole, Begriffe, Besonderheiten des Produktes



Handlungssymbol - Lesen Sie diese Bedienungsanleitung sorgfältig und vollständig durch.



CE ist die Abkürzung für Conformité Européenne - und bedeutet „Entspricht den EU-Richtlinien“. Mit der CE-Kennzeichnung bestätigt der Hersteller, dass dieses Produkt die geltenden europäischen Richtlinien erfüllt.

- Informationen zum Bewegungsmelder

Hinweis: Die Sendeleistung dieses Hochfrequenzbewegungsmelders beträgt lediglich 1/5000tel der Sendeleistung Ihres Mobiltelefons oder der eines Mikrowellenofens

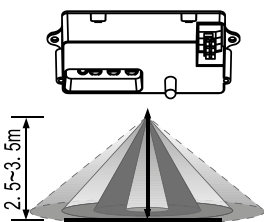
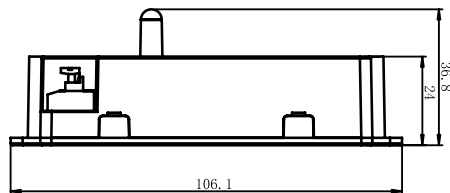
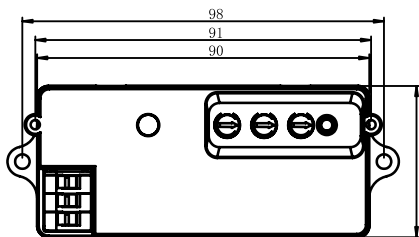

Montagehöhe: 2,5-3m

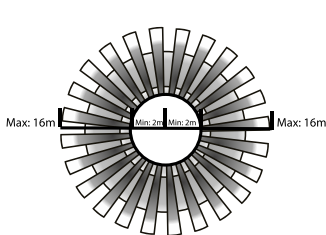

Montagehöhe: 2,5-3m
Erfassungsbereich

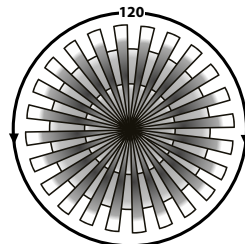

Erfassungswinkel

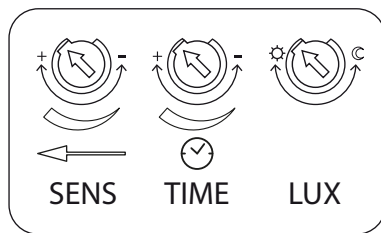
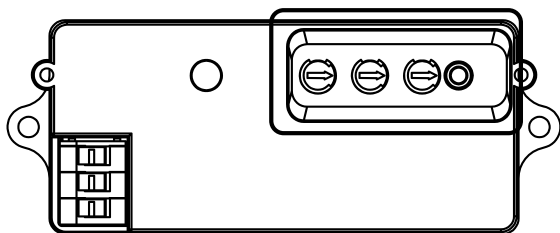

SENS - Erfassungsbereich: 2-16m einstellbar

TIME - Zeitschaltuhr: 10s - 30min

LUX - Lichtempfindlichkeit: 10 - 2.000 Lux

- Erfassungsreichweite (Empfindlichkeit)

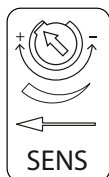

Erfassungsreichweite ist die Kreisfläche des Erfassungsbereichs nach Montage der Leuchte (des Sensors) in 2,5m Höhe. Drehen Sie die Erfassungsreichweite bis zum Anschlag gegen den Uhrzeigersinn für eine minimale Erfassungsreichweite (ca. 2m Radius), und bis zum Anschlag im Uhrzeigersinn für eine maximale Erfassungsreichweite (ca. 16m Radius).

Hinweis: Die Erfassung des Hochfrequenzbewegungsmelders weicht je nach

Montagehöhe und Montageumgebung ab.

Achtung: Wenn Sie das Produkt verwenden, empfehlen wir dieses nicht auf die maximale Erfassungsreichweite einzustellen. Bei dieser Einstellung reichen schon aufgewirbelte Blätter oder kleine Tiere (Insekten etc.) um das Produkt zu aktivieren. Sollte das Produkt zu sensibel reagieren, regeln Sie die Erfassungsreichweite herunter

- Zeiteinstellungen



Die Leuchtdauer kann flexibel zwischen 10 Sekunden (Anschlag gegen den Uhrzeigersinn) und 30 Minuten (Anschlag im Uhrzeigersinn) eingestellt werden. Jede Bewegung während der Leuchtdauer setzt die Zeiteinstellung zurück. Die Indikator LED leuchtet nach der Zeiteinstellung ein oder mehrfach auf.

Hier die Bedeutung:

1 x Blinken = 10 Sekunden, 2 x Blinken = 1 Minuten, 3 x Blinken = 2 Minuten, 4 x Blinken = 5 Minuten, 5 x Blinken = 8 Minuten, 6 x Blinken = 10 Minuten, 7 x Blinken = 15 Minuten, 8 x Blinken = 20 Minuten, 9 x Blinken = 25 Minuten, 10 x Blinken = 30 Minuten

- Lichteinstellungen / Dämmerungseinstellungen

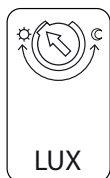

Die Dämmerungseinstellung kann zwischen 10 und 2000 Lux frei gewählt werden. 10 Lux = Anschlag gegen den Uhrzeigersinn – 2000 Lux Anschlag im Uhrzeigersinn. Wenn Sie die Reichweiteinstellung testen, sollten Sie die Dämmerungseinstellung auf 10 Lux einstellen.

LUX

Hinweis: Bitte drehen Sie die Einstellräder nicht über den Anschlag, da dies das Produkt beschädigt.

18 Probleme und Lösungen

Das Licht schaltet nicht ein	Fehlerhafte Sensoreinstellung	Prüfen und passen Sie die Einstellungen an.
	Defekte Röhre	Wechseln Sie die Röhre
	Wandschalter ausgeschaltet	Betätigen Sie den Schalter
Das Licht ist permanent an	Permanente Bewegung im Erfassungsbereich	Prüfen Sie die Erfassungsbereichseinstellung
Trotz Bewegung schaltet die Leuchte nicht ein.	Ausrichtung der Leuchte (des Sensors) nicht korrekt.	Erfassungsbereichseinstellung prüfen und korrigieren. Funktioniert optimal bei Deckenmontage.

Verpakkingsinhoud.....	14
01 Identificatie van de bedieningsinstructies.....	14
02 Algemeen.....	14
03 Unieke identificatie van het product.....	14
04 Aanpassing van het product.....	15
05 Veiligheidsgerelateerde informatie.....	15
06 Conformiteit van het product met wetgeving.....	15
07 Opslag van de bedieningsinstructies.....	15
08 Gebruik van het product / Installatie.....	15
09 Werking van het product.....	15
10 Onderhoud van het product.....	16
11 Accessoires, verbruiksgoederen, reserveonderdelen.....	16
12 Informatie over speciaal gereedschap, apparaten.....	16
13 Informatie over reparatie, vervanging van onderdelen.....	16
14 Instructies voor verwijdering.....	16
15 Documentatie.....	16
16 CE -conformiteitsverklaring.....	16
17 Verklaring symbolen, begrippen en bijzonderheden van het product.....	16
- Sensor informatie.....	17
- Detectiebereik (gevoeligheid).....	18
- Timer settings.....	18
- Lichtgevoelighedsinstellingen.....	18
18 Storingsanalyse.....	18

Verpakkingsinhoud

1x Waterbestendig armatuur met HF-Bewegingssensor

1x Installatie en gebruiksaanwijzing

01 Identificatie van de bedieningsinstructies

Shada B.V, 7323-JK Apeldoorn, Molenmakershoek 28, Nederland

www.shada.nl

Uitgiftedatum: 20200424 12:03

Artikelnummer: 24012X(X=1,2,3,4)

02 Algemeen

Dit product is ontworpen voor gebruik buitenshuis en binnenshuis. Het is uitgerust met een LED buis, HF-bewegingsmelder, polycarbonaat behuizing, wartel, 2 RVS montagebeugels, 4 schroeven en 4 pluggen.



03 Unieke identificatie van het product

Waterbestendige armatuur met HF-bewegingssensor.

artikelnummer 24020X(X=1,2,3,4)

Het product voldoet aan de eisen van veiligheidsklasse 1.

Mate van bescherming IP65, stof- en sproeiwaterdicht

Meer technische informatie staat in tabel 1. („TAB 1“ op pagina 3)

04 Aanpassing van het product

Het product mag niet worden gewijzigd of aangepast. Gebruikt het apparaat niet voor andere doeleinden dan beschreven in de handleiding.

05 Veiligheidsgerelateerde informatie

Houdt het product buiten bereik van kinderen en/of dieren. Dit product is geen speelgoed, LED-lampen zijn extreem helder en het direct kijken in de lichtbron kan ernstig oogletsel veroorzaken. Elk ander gebruik van het apparaat dan beschreven in de gebruiksaanwijzing kan het product beschadigen of gevaar voor de gebruiker veroorzaken, bijv. door kortsluiting, brand of een elektrische schok. De veiligheidsinstructies moeten in alle gevallen in acht worden genomen!

06 Conformiteit van het product met wetgeving

De garantie vervalt in het geval van schade als gevolg van niet-naleving van de veiligheidsvoorschriften van het apparaat. Verder zijn wij niet aansprakelijk voor gevolgschade, schade aan voorwerpen of personen als gevolg van het niet in acht nemen van de veiligheidsinstructies en oneigenlijk gebruik/gebruik van het apparaat als gevolg van slijtage. Productontwerp en -specificaties kunnen zonder voorafgaande kennisgeving worden gewijzigd. Alle logo's en handelsnamen zijn geregistreerde handelsmerken van hun respectieve eigenaren en worden hierbij als zodanig erkend.

07 Opslag van de bedieningsinstructies

Lees de gebruiksaanwijzing zorgvuldig en volledig voor gebruik. De bedieningsinstructies maken deel uit van het product, ze bevatten belangrijke informatie over de inbedrijfstelling en het gebruik van het apparaat. Bewaar de bedieningsinstructies om later informatie te kunnen opzoeken. Als het apparaat wordt verkocht of doorgegeven aan derden, bent u verplicht om de bedieningsinstructies door te geven aangezien deze wettelijk deel uitmaken van het product.

08 Gebruik van het product / Installatie

Controleer voor gebruik de volledigheid van de geleverde onderdelen en/of het product intact is. Als het beschadigd is mag het niet in gebruik worden genomen. Dit product mag alleen geïnstalleerd worden door een gekwalificeerd electricien.

Installatie:

1. Bepaal de locatie waar u het armatuur gaat monteren.
2. Schakel de netstroom uit.
3. Beveilig tegen heraansluiting.
4. Controleer dat de polen niet meer onder spanning staan.
5. Volg de stappen op de tekeningen. („Fig. 1“ op pagina 2)

Wij kunnen alleen een goede werking van de sensor garanderen bij montage aan het plafond.

09 Werking van het product

De veiligheidsinstructies en waarschuwingen moeten in acht worden genomen om de perfecte staat van het product en een veilige werking te garanderen.

10 Onderhoud van het product

Het product kan gereinigd worden met schoon water en een zachte vochtige doek. Gebruik geen schoonmaakmiddelen die oppervlakreactieve stoffen of schuurmiddelen bevatten.

11 Accessoires, verbruiksgoederen, reserveonderdelen

Voor dit product zijn LED buizen leverbaar

12 Informatie over speciaal gereedschap, apparaten

Afhankelijk van het montageoppervlak hebt u een potlood, boormachine en een schroevendraaier nodig. Om het armatuur aan te sluiten heeft u een kniptang, een striptang en een zaagtand electronica schroevendraaier nodig.

13 Informatie over reparatie, vervanging van onderdelen

Het product niet openen of demonteren! Het product kan niet worden gerepareerd. In geval van een defect buiten de garantieperiode moet het apparaat worden afgevoerd naar een erkend inzamelpunt.

14 Instructies voor verwijdering

Oude apparaten die zijn gemarkeerd met het afgebeelde symbool mogen niet met het vuilnis worden weggegooid. U dient het af te geven bij een afvalinzamelingscentrum (informeer bij uw lokale gemeenschap) of de winkel waar het is gekocht. Deze zorgen voor milieuvriendelijke verwijdering.



15 Documentatie

Het product is vervaardigd en geleverd in overeenstemming met alle relevante voorschriften en richtlijnen die geldig zijn voor alle lidstaten van de Europese Unie. Het product voldoet aan alle toepasselijke voorschriften en regelingen in het land van verkoop. Formele documentatie is op aanvraag beschikbaar. De formele documentatie omvat, maar is niet beperkt tot, de conformiteitsverklaring, het veiligheidsinformatieblad en het product testrapport.

16 CE -conformiteitsverklaring

Dit product voldoet aan de volgende richtlijnen:

LVD: 2014/35/EU, EMC: 2014/30/EU, RoHS: 2011/65/EU, RED: 2014/53/EU

17 Verklaring symbolen, begrippen en bijzonderheden van het product.



Handelingssymbool - Leest U deze handleiding zorgvuldig en in zijn geheel door.



CE is de Afkorting voor Conformité Européenne - en betekent "is conform EU-Richtlijnen". met deze aanduiding bevestigt de fabrikant dat dit product voldoet aan alle geldende Europese richtlijnen.

- Sensor informatie

Noot: De hoge frequentie output van deze sensor is $<0,2\text{mW}$. Dit is $1/5000$ van de straling van een mobiele telefoon of een magnetron

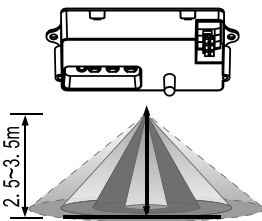
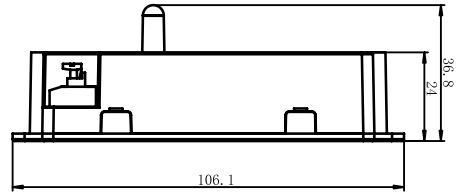
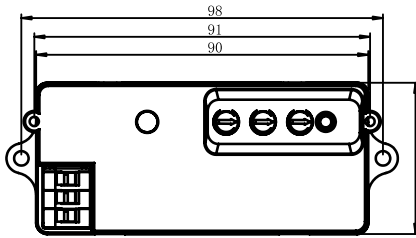

Montagehoogte:
2,5-3m

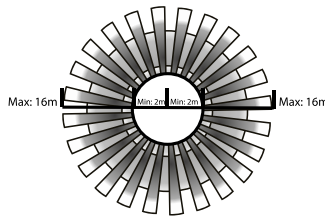

(Montagehoogte: 2,5-3m)
Detectiebereik

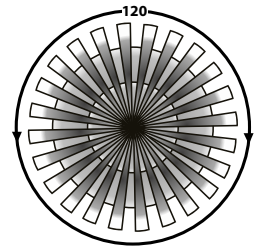

Detectiehoek

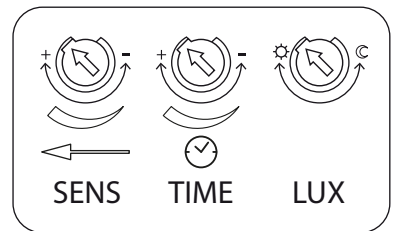
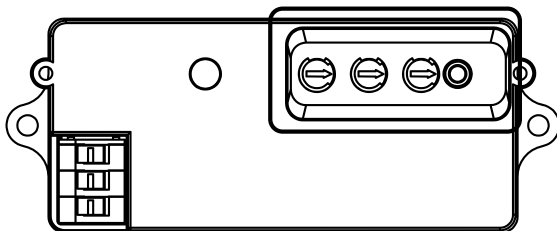

SENS - Detectiebereik: 2-16m (instelbaar)

TIME - Timer: 10 sec – 30 min

LUX - lichtgevoeligheid: 10-2000 Lux

- Detectiebereik (gevoeligheid)

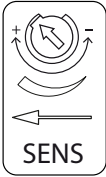

Het detectiebereik is een radius van de detectiezone als de sensor op een hoogte van 2,5 is opgehangen. Draai de knop tegen de klok in om het detectiebereik kleiner te maken (minimaal 2 meter radius) en met de klok mee om het detectiebereik te vergroten (maximaal 16 meter radius).

De scaneigenschappen van de HF sensor kunnen licht afwijken, afhankelijk van de ophanghoogte en locatie van de lamp.

Let op: Stel bij gebruik van het product het sensorbereik niet in op het maximum.

Factoren als langs waaiende bladeren en dieren kunnen zorgen dat het product aan gaat.

Mocht het product niet goed werken, zet dan het sensorbereik lager

- Timer settings



De tijd dat het licht blijft branden nadat beweging is waargenomen, kan worden ingesteld tussen ongeveer 10 seconden (draai de knop volledig tegen de klok in) tot 30 minuten (draai de knop volledig met de klok mee). Elke beweging die waargenomen wordt terwijl de lamp aan staat reset de timer. De LED indicator licht op wanneer je de instellingen verandert met de knop. Het aantal flitsen betekent

het volgende:

1 flits = 10 seconden, 2 flitsen = 1 minuten, 3 flitsen = 2 minuten, 4 flitsen = 5 minuten, 5 flitsen = 8 minuten, 6 flitsen = 10 minuten, 7 flitsen = 15 minuten, 8 flitsen = 20 minuten, 9 flitsen = 25 minuten, 10 flitsen = 30 minuten

- Lichtgevoeligheidsinstellingen

De reactiedrempel kan worden ingesteld tussen de 10 en 2000 lux. Draai de knop tegen de klok in om deze op 10 lux te laten branden van zonsondergang tot zonsopgang. Draai de

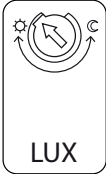

knop volledig met de klok mee om daglichtsterkte van 2000 lux te selecteren. De knop moet volledig met de klok meegedraaid worden wanneer u het detectiebereik instelt en test.

Let op: draai de knoppen niet voorbij hun maximum, daar dit het product kan beschadigen

18 Storingsanalyse

Het licht gaat niet aan	Verkeerde sensorinstellingen geselecteerd	Pas de instellingen aan
	De lamp is kapot	Verwissel de lamp
	De schakelaar staat op OFF	Zet de schakelaar op ON
Het licht is voortdurend aan	Voortdurende beweging binnen het detectiebereik	Pas de bereikinstellingen aan
Het licht gaat aan zonder waarneembare beweging	De sensor is zo geplaatst dat deze beweging niet juist kan waarnemen	Plaats de sensor waar deze betrouwbaar beweging kan waarnemen

Contenu de l'emballage	19
01 Identification des instructions d'utilisation	19
02 Général	19
03 Identification unique du produit	19
04 Modifications du produit	20
05 Informations relatives à la sécurité	20
06 Conformité du produit à la législation	20
07 Stockage des instructions d'utilisation	20
08 Utilisation du produit / Installation	20
09 Fonction du produit	20
10 Entretien du produit	21
11 Accessoires, consommables, pièces de rechange	21
12 Outils nécessaires au montage	21
13 Informations de réparation, remplacement de pièces	21
14 Informations sur le recyclage	21
15 Documentation	21
16 Déclaration CE	21
17 Explication des symboles, termes, caractéristiques du produit	21
- Information sur le capteur.....	22
- Distance de détection (sensibilité).....	23
- Réglage de la minuterie.....	23
- Réglage de l'intensité lumineuse.....	23
18 Problèmes et leurs solutions	23

Contenu de l'emballage

1x Lumenaria resistente al agua con sensor de movimiento HF

1x Montage et mode d'emploi

01 Identification des instructions d'utilisation

Shada B.V, 7328-JK Apeldoorn, Molenmakershoek 28, les Pays-bas

www.shada.nl

Date d'émission: 20200424 12:03

Numéro d'article: 240120X(X=1,2,3,4)

02 Général

Cet appareil est destiné à être utilisé à l'extérieur et en intérieur. L'appareil est équipé d'une tube LED, d'un HF détecteur de mouvement, d'une boîtier polycarbonate, d'une rotule, 2 supports de montages en acier inoxydable, 4 vis en 4 chevilles.



03 Identification unique du produit

Luminaire étanche avec capteur de mouvements HF

Numéro d'article 240120X(X=1,2,3,4)

Le produit est conforme à toutes les spécifications de classement 1. Degré de protection IP65, protégé contre les poussières et protégé contre les jets d'eau. Vous pouvez trouver plus d'informations techniques sur le tableau 1. („TAB 1“ sur la page 3)

04 Modifications du produit

Ne modifiez pas l'appareil de quelque manière que ce soit. N'utilisez pas l'appareil à d'autres fins que celles décrites dans le manuel.

05 Informations relatives à la sécurité

Garder le produit hors de la portée des enfants et/ou des animaux. Ce produit n'est pas un jouet, les lampes LED sont particulièrement lumineuse et regarder directement le faisceau lumineux peut causer des lésions oculaires graves. L'utilisation de l'appareil pour d'autres applications que celles décrites dans le manuel peut endommager le produit ou provoquer des dangers pour l'utilisateur, comme des court-circuits, des incendies ou décharges électriques. Toutes les consignes de sécurité doivent être respectées en tout temps!

06 Conformité du produit à la législation

La garantie expire en cas de dommages résultant du non-respect de ces instructions. Le fabricant n'est pas responsable des dommages qui résultent d'une mauvaise manipulation du dispositif, de sa mauvaise utilisation ou de l'usure normale. Le fabricant se réserve le droit d'apporter des modifications techniques. Tous les logos, marques et noms de produits sont des marques commerciales ou des marques déposées ou leurs détenteurs respectifs et sont reconnus comme tels.

07 Stockage des instructions d'utilisation

Lisez attentivement le manuel avant utilisation. Les instructions d'utilisation constituent un élément essentiel du produit, ils contiennent des informations importantes sur son fonctionnement. Conserver ce manuel pour une consultation ultérieure. Si vous vendez ou cédez l'appareil à une tierce personne, vous êtes obligé de transmettre le mode d'emploi en même temps, car il est considéré juridiquement comme faisant partie intégrante du produit.

08 Utilisation du produit / Installation

Avant utilisation, assurez-vous que l'appareil est intact et que toutes les pièces de l'appareil sont incluses. N'utilisez pas l'appareil si une pièce est endommagée ou défectueuse. Ce produit doit être installé par un technicien qualifié.

Installation:

1. Choisissez l'emplacement de montage.
2. Coupez l'alimentation électrique.
3. Rendez impossible la remise sous tension.
4. Vérifiez l'absence de tension électrique.
5. Installez comme indiqué dans les étapes. („Fig. 1“ sur la page 2)

Nous garantissons un bon fonctionnement du capteur de mouvement HF uniquement quand le luminaire est monté au plafond.

09 Fonction du produit

L'utilisateur doit attentivement lire des conseils et avis de sécurité pour garantir une utilisation sûre et un bon état du produit.

10 Entretien du produit

Nettoyez le produit à l'aide d'un chiffon doux et d'eau propre. N'utilisez pas de nettoyeurs abrasifs ou produits corrosifs.

11 Accessoires, consommables, pièces de rechange

Tubes LED sont disponibles pour ce produit.

12 Outils nécessaires au montage

Aucun outil n'est nécessaire pour l'installation de ce produit.

Les outils nécessaires dépendent de la surface de montage, vous avez besoin d'un crayon, d'une perceuse électrique et d'un tournevis.

Pour l'installation, vous avez également besoin d'une pince coupante, d'une pince à dénuder et un tournevis d'électricien.

13 Informations de réparation, remplacement de pièces

Ne tentez pas d'ouvrir ou de démonter le produit. Le produit ne peut pas être réparé. En cas de malfonction en dehors de la garantie, mettez-le au rebut en vous conformant aux prescriptions locales en matière d'élimination des déchets.

14 Informations sur le recyclage

Ne pas jeter d'appareils portant le symbole ci-contre avec les déchets domestiques. Vous devez déposer le produit à un point de collecte approprié ou chez le revendeur (pour plus d'informations, veuillez contacter l'autorité locale responsable de la gestion des déchets et du recyclage).



15 Documentation

Le produit a été fabriqué et fourni en conformité avec tous les règlements et directives pertinentes, valables pour tous les États membres de l'Union européenne. Le produit est conforme à toutes les spécifications et réglementations applicables dans le pays de vente. La documentation officielle est disponible sur demande. La documentation officielle comprend, mais ne se limite pas à la déclaration de conformité, la fiche de données de sécurité et le rapport d'essai du produit.

16 Declaration CE

Le produit est conforme aux directives suivantes:

LVD: 2014/35/EU, EMC: 2014/30/EU, RoHS: 2011/65/EU, RED: 2014/53/EU

17 Explication des symboles, termes, caractéristiques du produit



Symbole d'action - Lisez ce manuel attentivement et complètement.



CE est l'abréviation de Conformité Européenne - qui signifie «Conforme aux directives de l'UE». Avec le marquage CE, le fabricant confirme que ce produit est conforme aux directives européennes applicables.

- Information sur le capteur

Remarque: la sortie à haute fréquence du capteur HF est inférieure à 0,2mW, ce qui représente 1/5000e de la puissance d'émission d'un téléphone portable ou de la puissance d'un four à micro-ondes

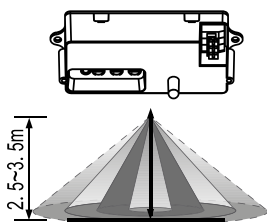
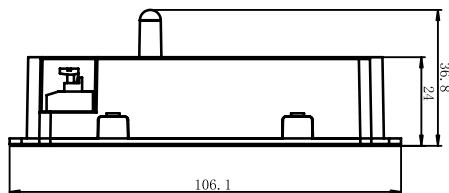
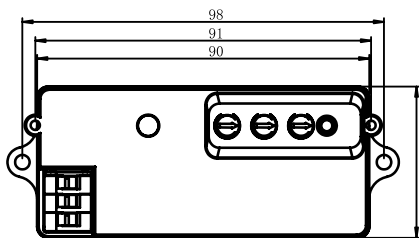

Hauteur d'installation:
2,5-3m

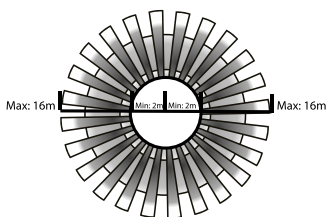

(Hauteur d'installation: 2,5-3m)
Distance de détection

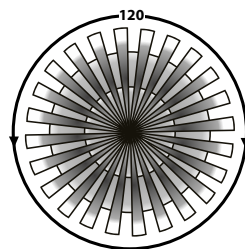

Angle de détection

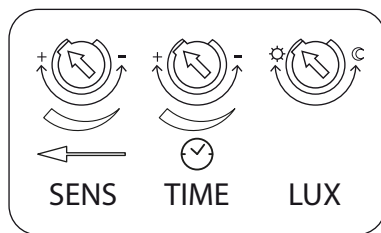
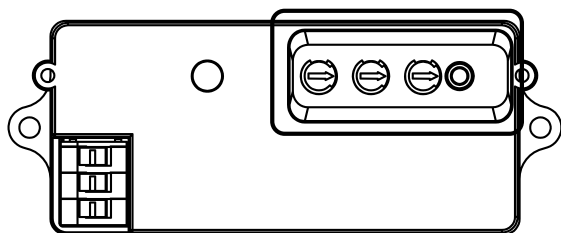

SENS - Distance de détection: 2-16m (réglable)

TIME - Minuterie: 10s - 30min

LUX - Photosensibilité: 10 - 2.000 Lux

- Distance de détection (sensibilité)

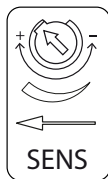

Le zone de détection est un zone circulaire après installation de la lampe à 2,5m au-dessus de la zone de détection. Réglez la molette détection dans le sens antihoraire pour un distance de détection minimum (2m) et dans le sens horaire pour un distance de détection maximum (16m).

Remarque: Les paramètres du capteur HF peuvent varier en fonction de la hauteur et du lieu d'installation.

Attention: Pour un bon fonctionnement du capteur, éviter de régler la molette détection au maximum. Le capteur de mouvement peut être activé par des volets ou animaux en mouvement. Quand le produit ne fonctionne pas correctement, réglez la molette détection pour une distance plus réduite

- Réglage de la minuterie



La minuterie peut-être ajustée entre 10 secondes (réglez la molette dans de sens antihoraire) et 30 minutes (réglez la molette dans de sens horaire). Lorsque le capteur HF détecte un mouvement et que la lumière se réallume, la durée de fonctionnement est mesurée à nouveau. La lumière LED clignote pour l'ajustement des paramètres.

Le nombre de clignotements correspond au numéro du programme sélectionné:

1 clignotement = 10 secondes, 2 clignotements = 1 minutes, 3 clignotements = 2 minutes, 4 clignotements = 5 minutes, 5 clignotements = 8 minutes, 6 clignotements = 10 minutes, 7 clignotements = 15 minutes, 8 clignotements = 20 minutes, 9 clignotements = 25 minutes, 10 clignotements = 30 minutes

- Réglage de l'intensité lumineuse

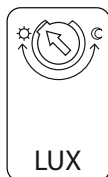

La molette LUX peut être réglée entre 10 Lux (réglez la molette dans de sens antihoraire) et 2000 Lux (réglez la molette dans de sens horaire). Réglez la molette LUX au maximum pour ajuster la zone de détection.

Attention : pour éviter tout dommage du produit, ne régler pas la molettes au-delà du maximum

18 Problèmes et leurs solutions

Le capteur ne fonctionne pas	Mauvais paramètres	Changez la distance de détection
	La lampe est cassée	Changez la lampe
	Il n'y a l'alimentation	Vérifiez l'alimentation
La lumière est toujours allumée	Des mouvements sont reconnus en continu dans la zone de détection	Changez la distance de détection
La lumière est allumée sans mouvement	L'orientation du capteur n'est pas optimale	Déplacez le capteur

Contenido de embalaje.....	24
01 Identificación del manual	24
02 General.....	24
03 Identificación única del producto.....	25
04 Modificación del producto.....	25
05 Información relacionada con la seguridad.....	25
06 Conformité du produit à la législation.....	25
07 Conservación del manual.....	25
08 Uso del producto / Instalación.....	25
09 Operación del producto.....	25
10 Mantenimiento del producto.....	26
11 Accesorios, consumibles, recambios.....	26
12 Información sobre herramientas especiales, dispositivos.....	26
13 Información sobre reparación, sustitución de piezas.....	26
14 Instrucciones para la eliminación.....	26
15 Documentación.....	26
16 Declaración CE.....	26
17 Explicación de los símbolos, conceptos y particularidades del producto.....	26
- Información del sensor.....	27
- Ajustes del rango de detección (sensibilidad)	28
- Ajustes del temporizador.....	28
- Ajustes de control de la luz.....	28
18 Problemas y soluciones.....	28

El contenido del paquete

1x Luminaria resistente al agua con sensor de HF

1x Manual de instalación y funcionamiento

01 Identificación manual

Shada B.V, 7328-JK Apeldoorn, Molenmakershoek 28, Países Bajos.

www.shada.nl

Fecha de publicación: 20200401 08:45

Número de artículo: 240120X (X=1,2,3,4)

02 General

Este producto está diseñado para su uso en exteriores e interiores. Está equipado con un tubo LED, un sensor de movimiento de alta frecuencia, una carcasa de policarbonato, un pivote, 2 soportes de montaje de acero inoxidable, 4 tornillos y 4 anclajes de pared.



03 Identificación única del producto

Luminaria resistente al agua con sensor de movimiento HF

Número de artículo: 240120X(X=1,2,3,4).

El producto cumple con los requisitos de la clase de protección 1.

Nivel de protección IP65, a prueba de polvo, protegido contra chorros de agua.

Más datos técnicos se encuentran en la tabla 1. («TABLA 1» en la página <3>)

04 Modificación del producto

El producto no puede ser cambiado o adaptado. No utilice el producto para otros fines que los descritos en el manual.

05 Información relacionada con la seguridad

Mantenga este producto fuera del alcance de los niños y los animales. Este producto no es un juguete. Las luces LED son extremadamente brillantes y mirar directamente a la fuente de luz durante su funcionamiento puede provocar graves daños en los ojos. Cualquier otro uso del dispositivo distinto al descrito en el manual puede dañar el producto o causar un peligro para el usuario, por ejemplo, debido a un cortocircuito, incendio o descarga eléctrica. Las instrucciones de seguridad deben ser observadas en todo momento.

06 Conformité du produit à la législation

La garantía caduca en caso de daños debidos al incumplimiento de las instrucciones de seguridad del aparato. Además, no nos hacemos responsables de los daños consecuenciales, los daños a objetos o personas que resulten del incumplimiento de las instrucciones de seguridad y del uso/manejo indebido del aparato debido al desgaste. El diseño y las especificaciones del producto están sujetos a cambios sin previo aviso. Todos los logotipos y nombres comerciales son marcas registradas de sus respectivos propietarios y por la presente se reconocen como tales.

07 Almacenamiento del manual

Por favor, lea las instrucciones de uso con atención y completamente antes de usarlas. El manual de instrucciones es parte del producto, contiene información importante sobre la puesta en marcha y el manejo del aparato. Conserve todas las instrucciones de funcionamiento adjuntas para poder consultarlas en el futuro. Si el aparato se vende o se entrega a terceros, está obligado a entregar el manual de instrucciones, ya que forma parte del producto de forma legal.

08 Uso del producto / Instalación

Antes de su uso, compruebe la integridad de las piezas suministradas y la integridad del producto. Si está dañado, no debe ponerse en funcionamiento. Este producto sólo puede ser instalado por un técnico cualificado.

Instalación:

1. Decida dónde montar la luminaria.
2. Desconecte la corriente eléctrica.
3. Asegúrese de que no se conecte de nuevo.
4. Verifique que no haya tensión eléctrica en el cable.
5. Siga los pasos que se indican a continuación. («Fig. 1» en la página <2>)

Sólo podemos asegurar el correcto funcionamiento del sensor cuando el producto está montado en el techo.

09 Funcionamiento del producto

Las instrucciones y advertencias de seguridad deben ser observadas para asegurar, tanto el perfecto estado del producto como su funcionamiento seguro.

10 Mantenimiento del producto

El producto se puede limpiar con agua limpia y un paño suave. No utilice detergentes que contengan agentes tensioactivos o agentes abrasivos.

11 Accesorios, consumibles, piezas de repuesto

Para este producto hay tubos LED disponibles por separado.

12 Información sobre herramientas especiales, dispositivos

No necesita ninguna herramienta especial para usar este dispositivo.

Dependiendo de la superficie de montaje, necesitará lápiz, nivel, taladro, tornillos, anclajes de pared y destornillador para el montaje. Para instalar el producto necesita cortadores de cables, pelacables y un destornillador plano.

13 Información sobre la reparación y el reemplazo de piezas

No abra ni desmonte el producto. El producto no puede ser reparado. En caso de un defecto fuera del período de garantía, el dispositivo debe ser eliminado en un punto de recogida de residuos aprobado.

14 Instrucciones para la eliminación

Los aparatos viejos marcados con el símbolo de la imagen no deben ser eliminados con la basura doméstica. Debe devolverlos a un centro de recogida de residuos (pregunte en su comunidad local) o al minorista donde los compró. Ellos se asegurarán de que la eliminación de los mismos sea respetuosa con el medio ambiente.



15 Documentation

Este producto ha sido fabricado y suministrado en cumplimiento con todas las regulaciones y directivas relevantes que aplican a todos los estados miembros de la Unión Europea. El producto cumple con todas las especificaciones aplicables y regulaciones en el país de adquisición. La documentación oficial está disponible a petición del interesado. La documentación oficial incluye, pero no se limita a la declaración de conformidad, la ficha técnica de seguridad y el informe de prueba del producto.

16 Declaración CE

Este producto cumple con las siguientes directivas:

LVD: 2014/35/EU, EMC: 2014/30/EU, RoHS: 2011/65/EU, RED: 2014/53/EU

17 Explicación de los símbolos, conceptos y particularidades del producto



Icono de acción - Lea este manual cuidadosa y completamente.



CE es la abreviatura de Conformité Européenne - Y significa Conformidad con las directrices europeas. Con la marca CE, el fabricante confirma que este producto cumple con las directrices europeas actuales.

- Información del sensor

Nota: La salida de alta frecuencia de este sensor es <0,2mW. Esto es 1/5000 de la potencia de transmisión de un teléfono móvil o la salida de un horno de microondas.

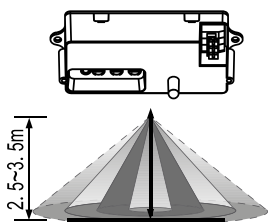
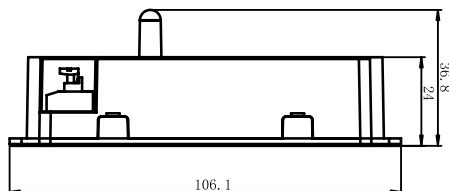
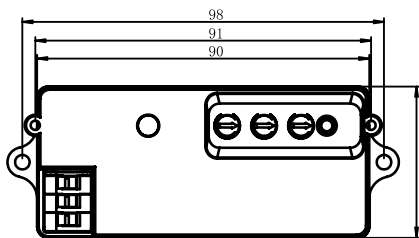

Altura de instalación:
2.5-3m

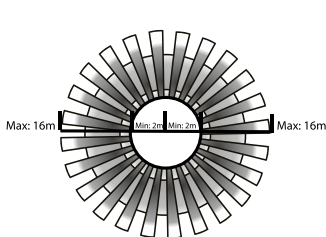

(Altura de instalación:
2.5-3m)
Distancia de detec-

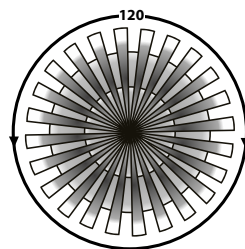

Ángulo de detección

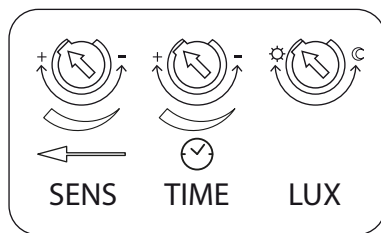
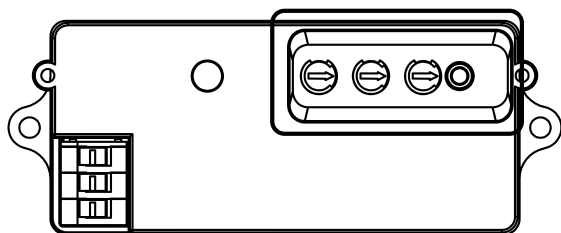

SENS - Rango de detección: 2-16m (ajustable)

TIEMPO - Temporizador: 10 seg. - 30 min.

LUX - Fotosensibilidad: 10-2000 Lux

- Ajustes del rango de detección (sensibilidad)

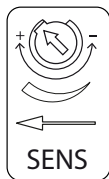

El alcance de detección es el radio de la zona de detección circular después de montar el sensor a una altura de 2,5m. Gire el control de detección completamente en sentido contrario a las agujas del reloj para seleccionar el alcance mínimo de detección (aprox. 2m. de radio), y completamente en sentido de las agujas del reloj para seleccionar el alcance máximo de detección (aprox. 16m. de radio).

Nota: Las especificaciones de detección del sensor de HF pueden variar ligeramente dependiendo de la altura y la ubicación del montaje.

Atención: Cuando utilice este producto, no ajuste la sensibilidad al máximo. Factores como el soplido de hojas o animales pequeños pueden hacer que el producto se encienda. Si el producto no funciona correctamente, por favor baje los ajustes de sensibilidad.

- Ajustes del temporizador



La luz puede ajustarse para que permanezca encendida durante cualquier período de tiempo entre 10 segundos (con el dial girado completamente en el sentido contrario a las agujas del reloj) y un máximo de 30 minutos (con el dial girado completamente en el sentido de las agujas del reloj). Cualquier movimiento que se detecte durante el tiempo de „encendido“ reajustará el temporizador. El indicador LED parpadeará cuando se ajuste el dial de ajuste del tiempo. El número de parpadeos

significa lo siguiente:

1 parpadeo = 10 segundos, 2 parpadeos = 1 minuto, 3 parpadeos = 2 minutos, 4 parpadeos = 5 minutos, 5 parpadeos = 8 minutos, 6 parpadeos = 10 minutos, 7 parpadeos = 15 minutos, 8 parpadeos = 20 minutos, 9 parpadeos = 25 minutos, 10 parpadeos = 30 minutos

- Ajustes de control de la luz

La molette LUX peut être réglée entre 10 Lux (réglez la molette dans de sens antihoraire) et 2000 Lux (réglez la molette dans de sens horaire). Régler la molette LUX au maximum pour ajuster la zone de détection.

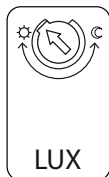

Nota: por favor no ajuste los tres diales más allá de su máximo, ya que esto dañará el producto.

18 Problemas y soluciones

La luz no se enciende	Configuraciones incorrectas	Cambiar la distancia de detección
	La lámpara está rota	Cambiar la lámpara
	No hay comida	Comprueba el poder
La luz siempre está encendida	Los movimientos se reconocen continuamente en la zona de detección.	Comprueba el poder
La luz está encendida sin movimiento	La orientación del sensor no es óptima.	Mover el sensor

