

**ROAD ANGEL™**

# Halo Guard en Halo Play Montage/Gebruiksaanwijzing



**Halo Guard**



**Halo Play**



**Achtercamera  
Optioneel**

**HULP NODIG?  
Scan QR code**



of kijk op: <https://autovision.nl/faq/road-angel-dashcams/>

Importeur Road Angel voor de Benelux:  
Autovision Holding bv  
Burgemeester Engelbertsstraat 92  
2042 KP Zandvoort - Nederland  
[www.autovision.nl](http://www.autovision.nl)

Druk-zetfouten, wijzigingen onder voorbehoud.  
Versie: AVG\$2025004NL

# Welkom

Welkom bij de Road Angel-familie! Bedankt voor de aankoop van de Road Angel Dashcam Halo Guard of Halo Play. Deze handleiding begeleidt u bij het installeren, bedienen en onderhouden van uw nieuwe dashcam. Wij zetten ons in om u de best mogelijke rijervaring te bieden door geavanceerde veiligheidsfuncties en hoogwaardige video-opnames.

## Introductie

De nieuwe Dashcam-revolutie: Halo Guard en Halo Play Play Dashcams. Een topklasse camera met een 2K of 4K resolutie.

Ontworpen om uw rijveiligheid en ervaring te verbeteren. Met een compact ontwerp, krachtige functies en geavanceerde veiligheidssystemen is de nieuwe Halo dashcam uw ultieme reisgenoot en voorziet in al uw rijbehoeften..

Lees deze handleiding zorgvuldig door voordat u het product gebruikt en bewaar het voor toekomstig gebruik.

## Download de Halo Playback Smartphone App

De App is nodig om camera instellingen te wijzigen: Scan de QR-code met een compatibele smartphonecamera om naar de juiste locatie te gaan voor de download.

Of zoek in de App store naar "Halo Playback" (Oranje Icon)



## Inhoud verpakking

- Voorcamera Halo Guard of Halo Play
- Quick Release voorruit bevestiging x 1
- 12v/24v USB sigaretten aansteker stroomadapter x 1
- 3,5m Aansluitkabel USB-A > USB C x 1
- 25cm verloopstekker voor RA7300C Dashcam Hardwire Kit x 1
- Reserve plaksticker
- Elektrostatische sticker
- Plastic trim gereedschap
- Snelstartgids
  
- Optie: Achtercamera met aansluitkabel, raambevestiging
- Hardwirekit

# Product Layout

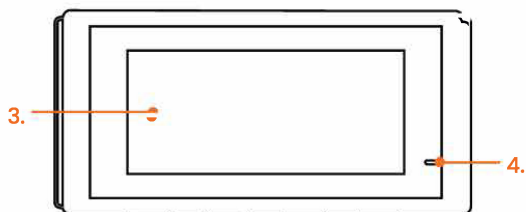
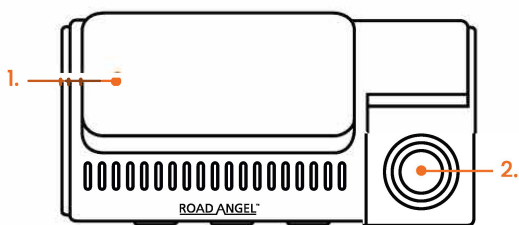

- 1. Voorruit quick release montagevoet
- 2. Camera Lens
- 3. LCD scherm (Halo Play)
- 4. Status LED.

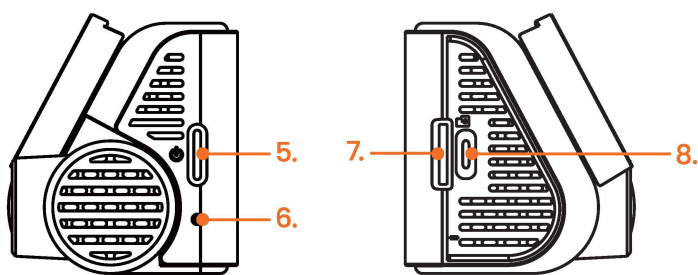

- 5. Aan / Uit / Multi functie knop
- 6. Resetknop, terug naar fabrieksinstellingen (gebruik een paperclip)
- 7. Micro SD kaartsleuf (Gebruik een goede kwaliteit micro sd kaart met minimaal 45MB/S SCHRIJFSnelheid)
- 8. USB-C Voeding IN poort

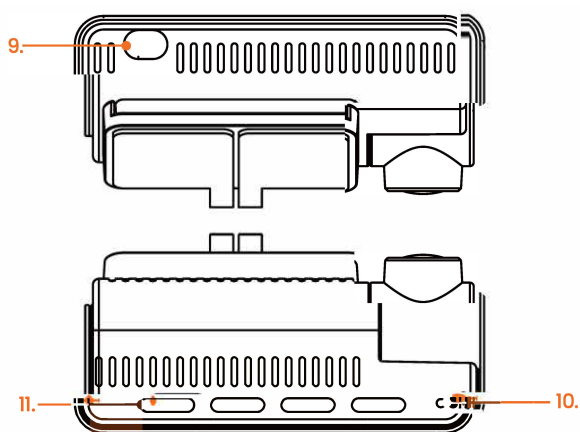

- 9. Micro USB Voeding UIT poort tbv Achtercamera RC100
- 10. Microfoon
- 11. Menu knoppen, navigeren door het menu, instellingen wijzigen en bevestigen (Alleen Halo Play)

# Belangrijkste Kenmerken

## Halo Play:

- 1. 2160p 4K Ultra HD Voorcamera:** Legt kristalheldere video's vast van het vooraanzicht.
- 2. 3,2" LCD Scherm:** Biedt eenvoudige bediening, weergave en instellingen met automatische uitschakeling om afleiding te voorkomen.
- 3. ADAS (Geavanceerde Rijhulpsystemen):** Inclusief waarschuwingen voor rijstrookverlating en waarschuwingen voor botsingen voorwaarts.
- 4. 24/7 Parkeermodus:** Biedt constante bewaking met twee opties: time-lapse-opname en botsing-geactiveerde opname. (Hardwirekit nodig voor deze functie)
- 5. Wintermodus:** Zorgt voor betrouwbare prestaties in koud weer door te voorkomen dat de lens belemmerd wordt door ijs of sneeuw. (Hardwirekit en TimeLaps nodig voor deze functie)
- 6. Ingebouwde GPS:** Volgt uw reis inclusief locaties en snelheden voor gedetailleerde weergave en analyse.
- 7. Spraakopdrachten:** Bedien de camera handsfree met eenvoudige spraakopdrachten in het Engels of Frans.
- 8. HD Nachtzicht:** Maximaliseert lichtinval voor superieure opnames bij weinig licht.
- 9. Batterijspanningsmonitoring:** Voorkomt een lege voertuigaccu met een intelligent uitschakelmechanisme. (Hardwirekit nodig voor deze functie)
- 10. Automatische beeldstabilisatie:** Vermindert onscherpte en verbetert de videokwaliteit, zelfs op ruwe wegen.
- 11. Snel ontgrendelingssysteem:** Maakt eenvoudige verwijdering en herinstallatie tussen voertuigen mogelijk.

## Halo Guard:

### Verschillen in kenmerken:

De Halo Guard dashcam heeft dezelfde specificaties als de Halo Play hierboven, maar heeft als resolutie **2K 1440p**, geen scherm, **ADAS** en spraak opdrachten\* Na update ook spraak opdrachten.

# Aan- / uit- / multifunctie knop

Bediening (Halo guard)	Functie
Klik eenmaal op de aan/uit-knop	Wi-Fi in- of uitschakelen
Klik driemaal op de aan/uit-knop	Micro SD-kaart formatteren
Klik vijfmaal op de aan/uit-knop	Herstellen van fabrieksinstellingen
Houd de aan/uit-knop 10 seconden ingedrukt	Dashcam uitschakelen

## LED-indicatoren

Status	Functie
Groen continu	Opname in normale modus
Blauw continu	Niet aan het opnemen
Rood continu	Abnormale opname / Geen SD-kaart / Defecte SD-kaart / Formatteringsprobleem
Groen knipperend	Opname van een noodsituatie
Blauw knipperend	Bezig met verwerken taak

## Installatie Instructies

### Plaatsen van de Micro SD Kaart

- **Kaartvereisten:** Gebruik een goede kwaliteit Class 10 U3 Micro SD-kaart (16GB-256GB) geoptimaliseerd voor continue video-opnames. Let op dat de sd kaart minimaal een SCHRIJF snelheid heeft van 45MB/s. Kies ook de juiste grootte van de SD-kaart in verhouding tot de resolutie van de Dashcam.
- Plaats de micro sd kaart voorzichtig op de juiste wijze de sd kaart sleuf totdat u een klik hoort, zodat deze goed vastzit.

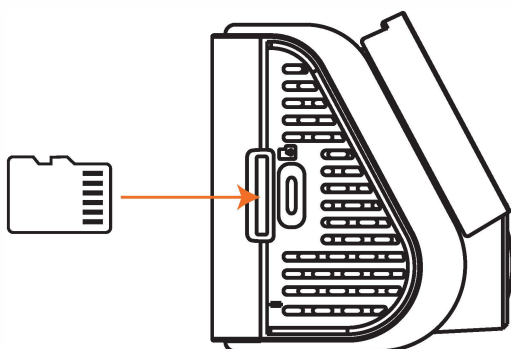

# Installatie Instructies

## 1. Aanbrengen van de Elektrostatische Sticker (optioneel)

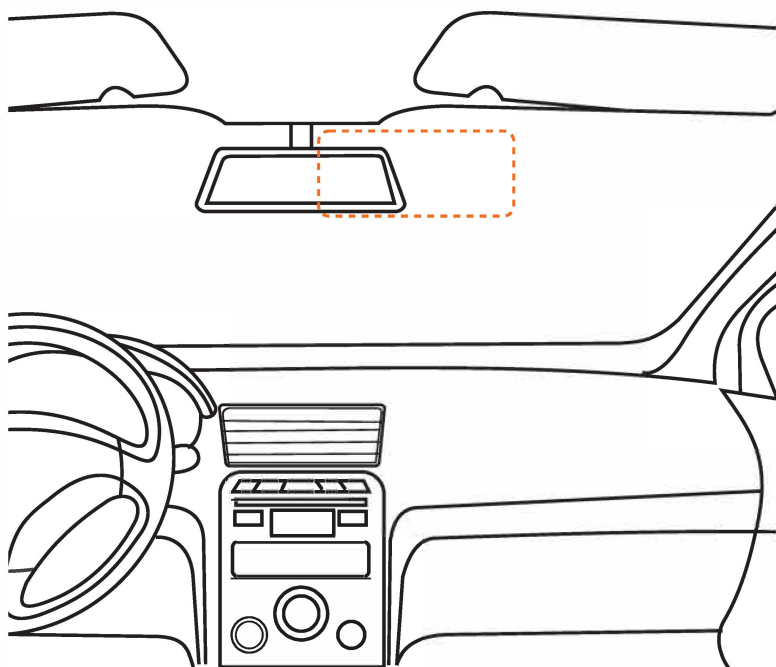

- **Kiezen van de juiste locatie:** Zorg ervoor dat u de optimale locatie kiest die uw dashcam het beste zicht biedt. Zorg ervoor dat er niets het zicht blokkeert. u kunt het scherm op de Halo Playback-smartphone-app voor Guard/Play gebruiken om de camera in live voorvertoning te bekijken en de locatie aan te passen voordat u deze bevestigt.
- **Houd er rekening mee:** dat u voldoende ruimte moet laten aan de bovenkant voor de snelontgrendelingsbevestiging om de dashcam te kunnen verwijderen. (schuift naar boven)
- **Vorbereiding:** Maak het gebied op de voorruit waar de camera wordt gemonteerd schoon en zorg ervoor dat het glad is en vrij van vuil of andere verontreinigingen op het glas. Een alcoholhoudende reiniger wordt aanbevolen en zorg ervoor dat het gebied volledig droog is voor de montage-toepassing.
- **Aanbrengen:** Plaats de, optionele, elektrostatische sticker op de gewenste locatie en zorg ervoor dat er geen luchtballen aanwezig zijn. (deze sticker maakt het makkelijker om de steun eventueel weer te verwijderen van het raam)

## 2. Monteren van de Dash Camera

- Stap 1: Verwijder de beschermfolie van de 3M-tape op de beugel.
- Stap 2: Bevestig de camera op de elektrostatische sticker op de voorruit.
- Stap 3: Pas de camerahoek aan voor optimaal zicht.

# Installatie Instructies

## 3. Aansluiten van de stroomvoorziening

### • Optie 1: Sigarettenaansteker aansluiting:

Leid de stroomkabel langs de voorruit, naar beneden langs/ achter de A-stijl, gebruik hiervoor de meegeleverde plastic tool om de kabel weg te werken. Voer dan de kabel achter het dashboardkastje langs en naar de sigarettenaansteker aansluiting.

### • Optie 2: Hardwire Kit (Optioneel):

Gebruik de RA7300C hardwire kit voor continu stroom en de parkeermode functionaliteiten. De kit bevat spanningsbescherming om de accu van het voertuig te beschermen. We raden aan om professionele installatie te laten uitvoeren of gebruik te maken van de instructies verderop in deze handleiding als u zelf deze wilt aansluiten.

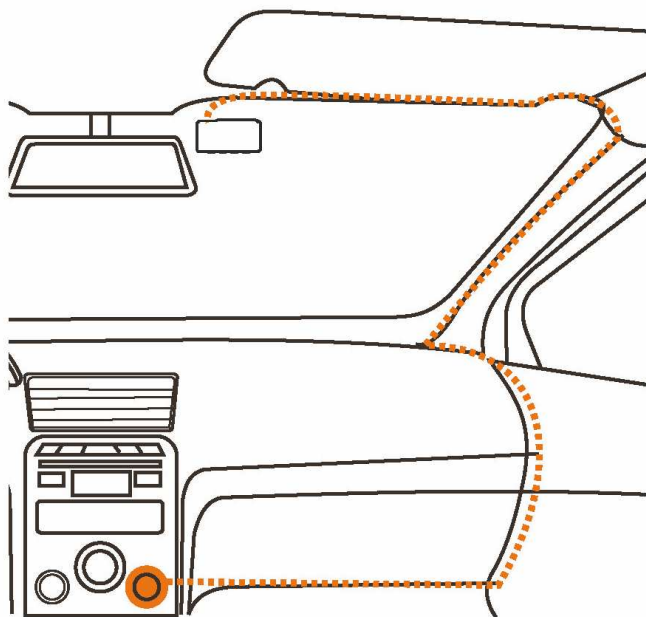

## 4. Installatie Veiligheid

- Zorg ervoor dat de dashcam het zicht van de bestuurder niet belemmert.
- Bevestig stevig om te voorkomen dat de camera losraakt bij plotselinge stops of botsingen.

## 5. Laatste aanpassingen aan de cameralens hoek:

- Zet de dashcam aan en gebruik het display (Halo Play) of de Halo Playback-smartphone-app om de camerahoek aan te passen voor een optimaal gezichtsveld.

# Installatie Instructies

## Hardwirekit (optie)

### 3. Aansluiten van de stroomvoorziening - Hardwire Kit

- Stap 1:  
Zoek de zekeringenkast van het voertuig. Meestal links onder de A-stijl (Raadpleeg de auto gebruikershandleiding).
- Stap 2:  
Zoek een permanente en een bij ingeschakeld contact onder spanning staande comfort zekering. (Raadpleeg de auto gebruikershandleiding).  
(Voorbeelden van comfort zekeringen - sigarettenaansteker, verwarmd scherm/stoelen, USB-aansluiting).
- Stap 3:  
Selecteer de vereiste zekeringsadapters voor uw type zekering uit de hardwirekit. (Verwijder de vooraf geïnstalleerde zekering niet, tenzij deze beschadigd is).
- Stap 4:  
Verwijder de geselecteerde zekeringen uit de zekeringkast en steek ze in de reservezekerings sleuf van de bijgeleverde zekeringhouders. Plaats de zekeringhouders terug op de plaats waar de zekeringen uit de zekeringkast van het voertuig **werden** verwijderd.

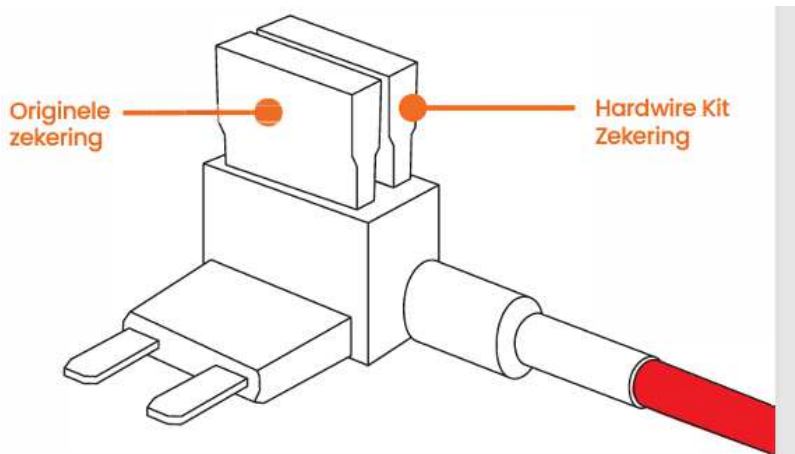

# Installatie Instructies

## Hardwirekit (optie)

- Stap 5:

Sluit van de hardwirekit de "**RODE bij ingeschakeld contact onder spanning** staande" kabel aan op de zekering houder die wordt gebruikt voor de ontsteking. (contact aan > 12v spanning, contact uit > geen spanning)

- Stap 6: Sluit de "**GELE permanent onder spanning** staande" kabel aan op de zekeringhouder die gebruikt wordt voor permanente stroom.

- Stap 7:

Sluit de **ZWARTE draad** aan op een goed schoon **massa chassis punt**.

Stap 8:

Monteer de dashcam op de voorruit, niet te dicht bij de dakbekleding. Er moet ruimte boven zijn om de camera naar boven uit de houder te schuiven.

Sluit de USB C kabel aan op de zijkant van de dashcam.

- LET OP: de korte, in de verpakking van de camera,
- USB C mannelijk naar USB C vrouwelijk kabel MOET gebruikt worden\*. (\*In combinatie met de OBD hardwirekit is deze NIET nodig)

Zorg ervoor dat alle bekabeling is weggewerkt achter de interieurbekleding om te voorkomen dat de bedieningselementen, zoals airbags e.d. van het voertuig worden geblokkeerd.

- Zorg ervoor dat de dashcam in een duidelijke en optimale kijkpositie is gemonteerd. Het camera zicht is precies af te stellen via Life View met de Halo Playback app.

# Installatie Instructies

## Achter Camera (optie)

Sluit de Micro USB-kabel aan op de voor camera, aan de bovenkant (LET OP: PAST MAAR OP 1 MANIER)

Laat de kabel onder de bekleding, dorpel door naar de achterraut lopen.

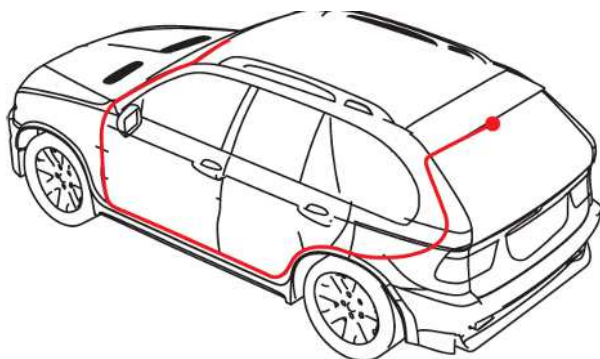

Bij een 3e of 5e deur.

Als u de achterste kabel door de doorvoertule laat lopen, krijgt u het mooiste en netste installatie resultaat.

Indien de kabel buitenlangs gaat, houdt dan rekening dat er een kabellus vrijgehouden wordt in verband met de te openen achterklep.

De kabel mag NIET te strak en/of onder spanning staan!

Sluit de kabel aan op de achter camera en monteer de deze in de optimale positie (midden, horizontaal) op de achterraut.

Zorg ervoor dat de camera in een duidelijke en optimale kijkpositie is gemonteerd. Het camera zicht is precies af te stellen via Life View met de Halo Playback app.

# Eerste Setup

- Na installatie 1x contact aan zetten, contact uitzetten zodat de camera initialiseert.
- Wi-Fi Setup: Zet contact aan wacht tot de camera geheel is opgestart. Verbind uw smartphone met de Wi-Fi-hotspot van de camera met behulp van de Halo Playback-app voor eenvoudige setup. Standaard wachtwoord: "1234567890".
- Open de Halo Playback app voor de instellingen en opties.
- Taalkeuze: Kies uw voorkeurstaal in het instellingenmenu.
- Datum en Tijd: Stel de juiste datum en tijd in voor nauwkeurige tijdstempels op opnames.
- Wachtwoordbeheer: Wijzig uw wachtwoord om uw opnames en dashcam toegang te beschermen.
- Firmware-updates: Controleer op updates via de Halo Playback-app om ervoor te zorgen dat uw dashcam de nieuwste software gebruikt voor volledige functionaliteit.

## Opnamemodi

Met de innovatieve Parkeermode van de Halo blijft uw voertuig beveiligd, zelfs wanneer u weg bent of geparkeerd staat. Zet simpelweg het contact uit en de Halo schakelt naadloos over naar de Parkeermode, waarbij u kunt kiezen voor de parkeer mode (standaard aan) of de time-lapse opname. Wees gerust dat uw voertuig onder constante bewaking staat, wat gemoedsrust biedt, waar u ook bent.

- **Normale Opname:** Start automatisch wanneer de camera wordt ingeschakeld. De status LED is groen en geeft aan dat de opname actief is.
- **Noodopname:** Geactiveerd door de instelbare gevoeligheid van de G-sensor tijdens plotselinge schokken of handmatig via de functietoets (Halo Play). Activeert bij het detecteren van fysieke beweging of impact, waarbij 10 seconden vóór en na het evenement worden opgenomen. Deze bestanden worden apart opgeslagen om overschrijven te voorkomen. De status LED knippert groen.
- **Parkeermode:** Na contact uit gaat de camera in slaapstand. En activeert bij het detecteren van fysieke beweging of impact, waarna een 30 seconden wordt opgenomen.
- **Time-lapse mode:** Neemt op met een verlaagd frame-per-seconde (FPS) om opslagruimte te besparen terwijl essentiële gebeurtenissen toch worden vastgelegd. De status LED blijft groen en geeft aan dat de opname actief is.
- Het is aan te raden om alleen de Parkeermode **OF** de time-lapse aan te zetten. Zet ze **niet** allebei tegelijk aan.
- NB Bij gebruik van de Hardwire Kit **MOET** de, bij de camera geleverde, 25cm USB C verloop kabel gebruikt worden.

# Afspelen en Videobeheer

- Toegang tot opnames: Gebruik de Halo Playback-app of het scherm van de camera (Halo Play) om opnames te bekijken.
- Bestanden Verwijderen: Verwijder ongewenste video's direct vanaf de camera (Halo Play) of via de app.
- Video's Exporteren: Verplaats belangrijke opnames naar uw telefoon of computer voor veilig bewaren en deel ze direct via email, WhatsApp of sociale media.

## Geavanceerde Functies

- **PARKEERMODE**

Na contact uit gaat de camera in slaapstand.

En activeert bij het detecteren van fysieke beweging of impact, waarna een 30 seconden wordt opgenomen. De camera gaat daarna weer in slaapstand.

- **TIME LAPS MODE**

Na contact uit gaat de camera in Time Laps Mode.

De camera blijft opnemen, maar neemt op met een verlaagd frame-per-seconde (FPS) om opslagruimte te besparen terwijl essentiële gebeurtenissen toch worden vastgelegd.

(bij afspelen wordt de video dus versneld afgespeeld)

- NB Parkeer en Time Lapsmode kunnen niet tegelijkertijd gebruikt worden.

- **WINTERMODE**

Wordt automatisch ingeschakeld bij vrieskou om te voorkomen dat de lens wordt belemmerd door condens, ijs of sneeuw op de voorruit, waardoor heldere opnames in alle weersomstandigheden worden gegarandeerd.

Deze functie is alleen beschikbaar in de timelapse opname mode.

- **SPRAAKOPDRACHTEN**

Ondersteunde opdrachten: Bedien de dashcam handsfree met eenvoudige spraakopdrachten zoals "Take Photo", "Lock the Video", "Turn on Audio" en "Turn Off Audio." Momenteel wordt dit ondersteund in het Engels en Frans.

# Halo Playback App

- **VERBINDING MAKEN**  
Zorg dat de camera aanstaat
- Open de Halo Playback app
- Klik op Doorgaan
- Klik op Ga naar verbinding
- Maak verbinding via wifi van de telefoon Kies Halo Guard of Halo Play en wacht tot de verbinding gelukt is
- Ga terug naar de Halo Playback app

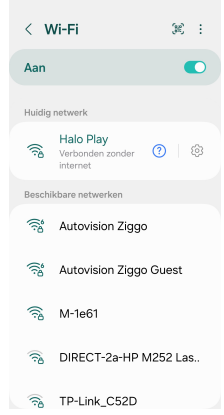
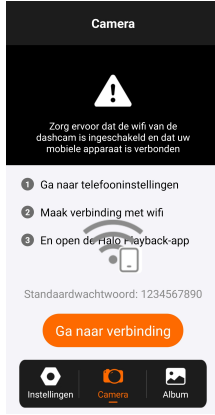

## Instellingen

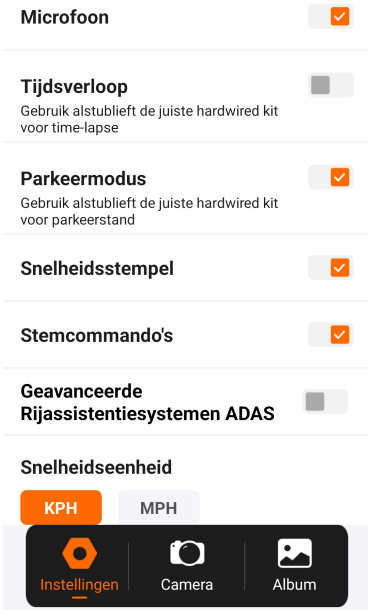

## Instellingen

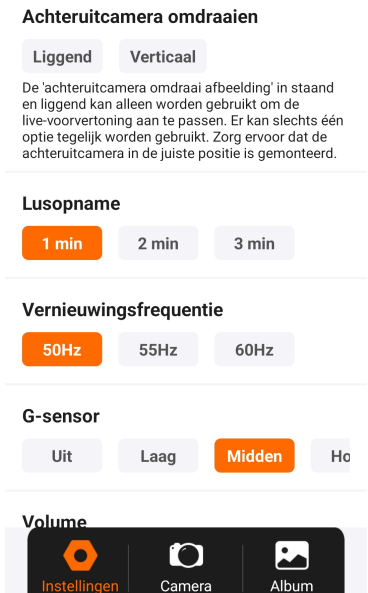

## • INSTELLINGEN

### • Microfoon

Geluidsopname AAN/UIT

- Tijdsverloop - Time Laps mode NB kies Timelaps OF Parkeer mode
- Parkeer mode

- Snelheidweergave in opname

- Alleen Halo Play

- Alleen Halo Play

- Kies KMH of MPH

- Live view - aanpassen van achter-camera. Omdraaien of spiegelen.

- Lengte videofragment NB een kort video bestand download sneller!

- Vernieuwingsfrequentie Indien bij de live view strepen of storingsen zijn.

- G-Sensor gevoeligheid NB niet te gevoelig anders is de sd kaart snel vol met beveiligde bestanden.

# Halo Playback App

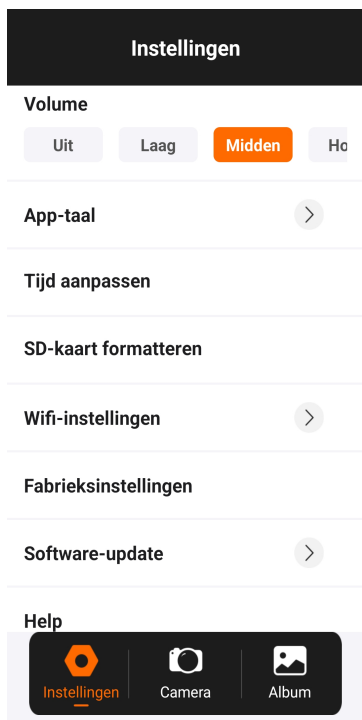

- Camera geluiden/meldingen
- Taal van de App
- Tijd op camera synchroniseren
- SD kaart geheel wissen
- WIFI password wijzigen
- Terug naar basis instellingen
- Firmware update
- FAQ
- Over - camera en app info

## Live View

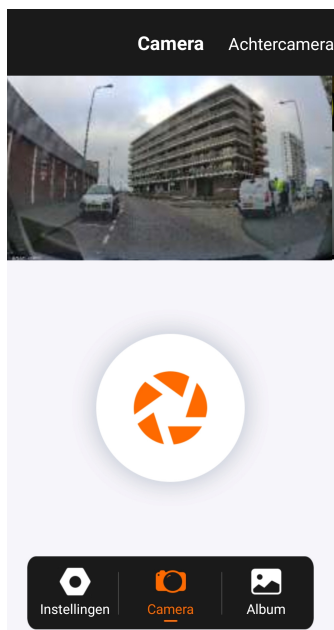

- **CAMERA**  
Gebruik Live View om de camera zichtvelden goed af te stellen
- Klik rechtsboven voor weergave achtercamera/voorcamera
- Klik hier om een foto te maken (voorcamera en achtercamera)

# Halo Playback App

**BSTANDEN BEKIJKEN, DOWNLOADEN, WISSEN**

1) 2)

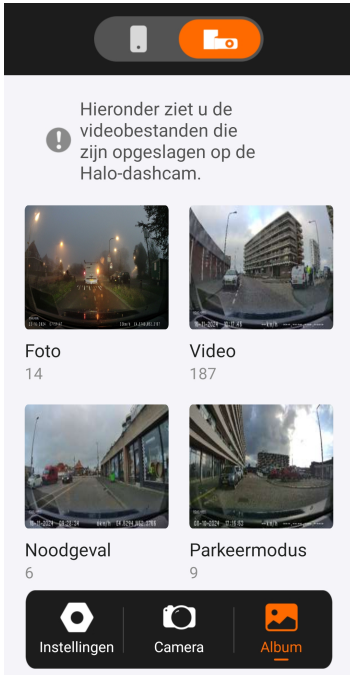

- **ALBUM**

Kies boven:

- 1) Bestanden gedownload op de telefoon
- 2) Bestanden op dashcam

- **Foto - Gemaakte foto's**

- **Video - Normale video opnames**

- **Noodgeval - Beveiligde video opnames (door G-Sensor)**

- **Parkeermodus - Video opnames gemaakt in de parkeermode**

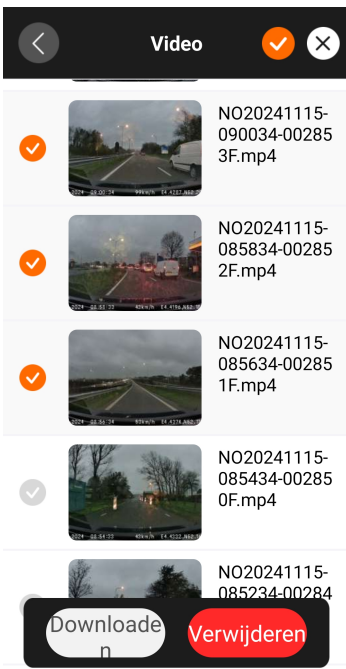

- **Bekijken > Klik op het bestand**

- **Downloaden > Klik op selecteren > Kies het te downloaden bestand > Klik op downloaden (of verwijderen)**

- **indien het bestand gedownload is naar de telefoon kan men deze selecteren en delen (of wissen)**

- **Bestandsnamen met een F er achter zijn van de voorcamera. Bestandsnamen met een R er achter zijn van de achtercamera.**

# Onderhoud

## Algemeen Onderhoud

- **Reiniging:** Reinig regelmatig de cameralens en de voorruit voor heldere opnames.
- **SD-kaart Onderhoud:** Formateer de SD-kaart 1x per maand en vervang deze indien de opname prestaties achteruitgaan. Gebruik een Class 10 U3 SD-kaart van goede kwaliteit. Writespeed 45MB/S

## Probleemoplossing

- **Camera Gaat Niet Aan:** Controleer de stroomaansluitingen, zorg ervoor dat het contact van de auto aanstaat of probeer de camera te resetten.
- **Opnameproblemen:** Zorg ervoor dat een compatibele SD-kaart correct is geplaatst, goed is geformatteerd en voldoende opslagruimte heeft. Dit moet een kaart zijn met een SCHRIJF snelheid (geen leessnelheid) van 48 MB/s.
- **App-Verbindingsproblemen:** Start de camera opnieuw op en sluit de Halo Playback-app af en verbind opnieuw met de Wi-Fi-hotspot. Schakel tijdelijk mobiele data op uw smartphone uit, omdat dit de connectiviteit kan verstoren.
- **De camera gaat niet in parkeer- of timelapsmode**  
Bij gebruik van de Hardwire Kit MOET de, bij de camera geleverde, 25cm USB C vrouwelijk naar USB C mannelijk, verloop kabel gebruikt worden tussen de camera en de hardwirekit.  
Controleer of de +15 Contactspanning geheel wegvalt na uitzetten van contact.
- **De firmware update lukt niet via de Halo Playback App.**  
Het kan zijn dat de telefoon een data verbinding niet toestaat tijdens een wifi verbinding. Controleer/download dan de firmware van onze supportpagina en installeer deze via een sd kaart.
- **Andere vragen:** scan de QR code op de laatste bladzijde.

## Garantie en Ondersteuning

- **Garantieperiode:** 3 jaar op fabrieksfouten vanaf de aankoopdatum, met overleg van de aankoopnota.
- **Klantenservice:** Voor hulp, bezoek onze website, [www.autovision.nl](http://www.autovision.nl) of kijk op onze uitgebreide vraag en antwoord pagina: <https://autovision.nl/faq/road-angel-dashcams/>  
Of neem contact op met ons toegewijde ondersteuningsteam via telefoon of email. <https://autovision.nl/contact/contact/>

# Veiligheidsinformatie

- Installatie voorzorgen: Zorg ervoor dat de camera uw zicht niet belemmert of interferentie veroorzaakt met voertuigfuncties zoals airbags.
- Bedrijfstemperatuur: Gebruik het apparaat binnen het gespecificeerde temperatuurbereik (-20 °C tot 65 °C). Vermijd blootstelling van de dashcam aan extreme temperaturen.
- Gebruik en opslag: Vermijd het blootstellen van de camera aan sterke magnetische velden of ruwe omgevingen.
- Lees alle instructies voordat u de dashcam gebruikt.
- Demonteer het apparaat niet tijdens het rijden.
- Gebruik alleen de meegeleverde oplader en accessoires.
- Wettelijke Naleving: Zorg ervoor dat de installatie en het gebruik van deze dashcam in overeenstemming zijn met de lokale wetgeving en voorschriften met betrekking tot videoopnames in voertuigen.
- Gegevensbescherming: Wees u bewust van privacykwesties bij het opnemen van video's, vooral in openbare of gedeelde ruimtes.

## Specificaties

- Camera resolutie Halo Play: 2160p (4K) Ultra HD,
- Camera resolutie Halo Guard: 1440P (2K)
- Scherm: 3,2" LCD Scherm (Alleen Halo Play)
- Kijkhoek voorcamera: 140 groothoeklens
- Kijkhoek achtercamera: 120° groothoeklens
- Opslag: Ondersteunt tot 256GB Class 10 U3 Micro SD-kaart
- GPS: Ingebouwd voor route tracking
- Spraakopdrachten: Ondersteund in Engels en Frans (Halo Play)
- Wi-Fi: 2.4GHz Ingebouwd voor app-connectiviteit
- Voertuig accu spanningsmonitoring: Inbegrepen met intelligente uitschakeling met gebruik van de hardwirekit
- G-Sensor: Instelbare gevoeligheid voor botsingsdetectie
- Invoer: 5V / 2A.
- Stroomvoorziening: Hardwire kit (RA7300C)
- Stofdichtheid: IPX2
- Bedrijfstemperatuur: -20 °C tot +65 °C

# Vraag & antwoord

- **V. Wat is de maximale SD-kaartcapaciteit?**

A: De Halo Guard en Play ondersteunen maximaal 256 GB. zorg ervoor dat u een Class 10 U3 Micro SD-kaart gebruikt. EN met een SCHRIJF snelheid van minimaal 45MB/S

- **V. Hoe koppel ik de Dashcam aan de app?**

A: Volg de Quick Start Guide en scan de QR-code om de "Halo Playback App" te downloaden. Maak verbinding met de hotspot van de dashcam met het standaardwachtwoord dat in de app wordt weergegeven. U hebt dan toegang tot de instellingen en beelden. U kunt het wachtwoord ook wijzigen voor extra beveiliging.

- **V. Kan ik de taal op de Dashcam wijzigen?**

A: Ja, de app biedt 16 taalopties. Het on-screen display op de Halo Play ondersteunt o.a. Engels, Duits, Frans, Pools en Nederlands.

- **V: Heb ik een hardwiringkit nodig?**

A: Ja, als u de volledige functionaliteit van de parkeermode wilt gebruiken. U hebt de RA7300C hardwiringkit van Road Angel nodig, samen met de adapter die in de verpakking van de camera bijgeleverd is. (USB C > USB C).

- **V. Moet ik mijn smartphone verbonden houden met de Dashcam?**

A: Nee, u hoeft uw telefoon niet verbonden te houden. U hoeft uw telefoon alleen te gebruiken om beelden te downloaden of te bekijken, of om instellingen te wijzigen.

- **V. Hoe kan ik de fabrieksinstellingen op mijn Dashcam herstellen?**

A: U kunt de fabrieksinstellingen herstellen via de Halo Playback-app of door vijf keer op de aan/uit-knop te drukken.

- **V. Kan ik de SD-kaart formatteren?**

A: Ja, u kunt de SD-kaart formatteren in de Halo Playback-app onder de instellingen, of door drie keer op de aan/uit-knop te drukken, of bij de Halo Play het schermmenu te gebruiken

- **V. Kan de Dashcam mijn autoaccu leegtrekken?**

A: U hoeft zich geen zorgen te maken. Omdat de speciale hardwirekit vakkundig is gemonteerd in uw auto zal een beschermingsmechanisme de stroomtoevoer uitschakelen als de accu van de auto te leeg raakt. (Onder ca 11.6Volt)

- **V. Waarom wordt de GPS-kaart niet weergegeven op mijn beelden in de app?**

A: De kaart wordt alleen weergegeven op beelden die u gedownload zijn, mits er een GPS-sigitaalontvangst is.

**HULP NODIG?  
Scan QR code**



of kijk op: <https://autovision.nl/faq/road-angel-dashcams/>

**Importeur Road Angel Dashcams voor de Benelux:  
Autovision Holding bv  
Burgemeester Engelbertsstraat 92  
2042 KP Zandvoort - Nederland  
Website: [www.autovision.nl](http://www.autovision.nl)**

**Email verkoop: [verkoop@autovision.nl](mailto:verkoop@autovision.nl)**

**Email Technische dienst: [td@autovision.nl](mailto:td@autovision.nl)**

**Telefoon +31(0)23 57 39 292**

**Druk-en zetfouten, wijzigingen onder voorbehoud.  
Versie: AVG\$2025004NL**



**ROAD ANGEL™**



ROAD ANGEL™