

Vonia

Steelstofzuiger

Handleiding

Model: HC18



Veiligheid

Zorg ervoor dat je alle volgende instructies vóór gebruik leest om letsel of schade te voorkomen en om optimale resultaten te bereiken. Bewaar deze handleiding op een veilige plaats. Als je deze stofzuiger aan iemand anders geeft of overdraagt, voeg dan zeker ook deze handleiding toe.

Als de stofzuiger beschadigd is door het niet opvolgen van de instructies in deze handleiding, vervalt de garantie. De fabrikant/importeur is niet aansprakelijk voor schade ontstaan door het niet naleven van de gebruiksvorschriften en onzorgvuldig gebruik.

- ❖ Controleer of de voedingsspanning van de stofzuiger hetzelfde is als de spanning van het stopcontact.
- ❖ Plaats de stofzuiger op een stabiel, vlak en hittebestendig werkoppervlak.
- ❖ Dompel nooit enig onderdeel van de stofzuiger, stekker of netsnoer onder in water of andere vloeistoffen.
- ❖ Laat de ingeschakelde stofzuiger nooit alleen achter.
- ❖ Let goed op de veiligheid wanneer kinderen de stofzuiger gebruiken of in de buurt ervan zijn.
- ❖ Wees voorzichtig als jouw huisdier in de buurt van de stofzuiger komt.
- ❖ Deze stofzuiger is geschikt voor kinderen van 8 jaar en ouder. Gebruikers met een verminderde fysieke functie, zintuiglijk of intellectueel vermogen of een gebrek aan ervaring en kennis moeten de stofzuiger onder toezicht of begeleiding op een veilige manier gebruiken en de risico's begrijpen. Laat kinderen niet met de stofzuiger spelen of deze bedienen om ongelukken te voorkomen.
- ❖ Kinderen mogen niet zonder toezicht schoonmaken en gebruikersonderhoud uitvoeren.
- ❖ Laat de stofzuiger niet ingeschakeld als hij niet gebruikt wordt.
- ❖ Koppel altijd de lader los als deze niet wordt gebruikt, als het opladen beëindigd is, of voor onderhoud.
- ❖ Als het netsnoer beschadigd is, stop dan onmiddellijk met het gebruik van de stofzuiger en probeer het probleem op te lossen bij de fabrikant, de serviceafdeling of een vergelijkbare professional.
- ❖ Hang het netsnoer niet over de rand van een tafel of aanrecht. Laat het netsnoer geen warmtebronnen aanraken.
- ❖ Gebruik alleen de originele accessoires.
- ❖ Trek niet aan het netsnoer om schade aan het netsnoer te voorkomen.

- ❖ De stofzuiger mag voor geen ander doel worden gebruikt dan waarvoor het is bedoeld.
- ❖ De stofzuiger is alleen voor huishoudelijk gebruik.
- ❖ Gebruik geen verlengsnoer.
- ❖ Gebruik alleen originele accessoires.
- ❖ Zuig geen vloeistoffen of scherpe voorwerpen zoals spijkers of punaises enz. op.
- ❖ Stop bij een storing onmiddellijk met het gebruik en neem contact met ons op.

Onderdelen

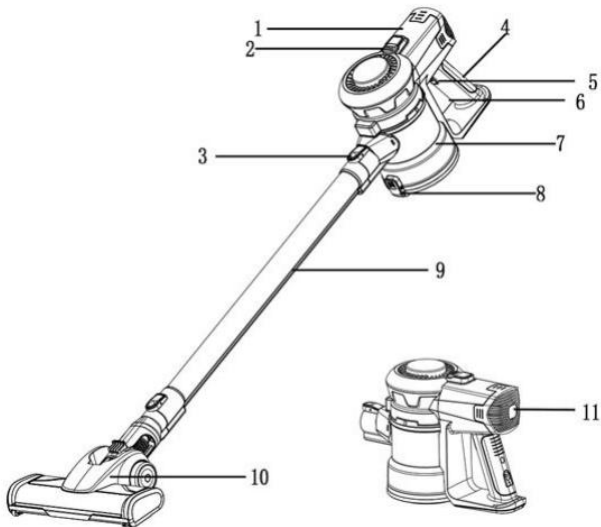

- | | |
|----------------------------------|---|
| 1. Hoofdeenheid | 2. Stofbakvergrendeling |
| 3. Vergrendeling buisaansluiting | 4. Oplaadpoort |
| 5. Schakelaar | 6. Handvat |
| 7. Stofbak | 8. Knop aan de onderkant van de stofbak |
| 9. Aluminium buis | 10. Elektrische borstel |
| 11. Snelheidsregelingknop | |

Bediening

1. Steek de aluminium buis in het mondstuk en zorg ervoor dat deze goed vastzit. Trek de aluminium buis naar buiten door op de vergrendeling van de buisaansluiting te drukken.

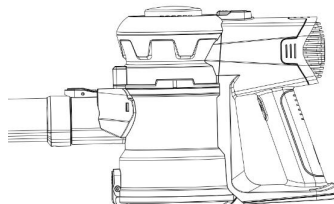

2. Gebruik verschillende accessoires volgens de verschillende reinigingsvereisten. Als je een elektrische borstel gebruikt, sluit je eerst de aluminium buis aan en installeer je vervolgens de elektrische borstel. Zorg ervoor dat de installatie veilig is. De elektrische borstel kan worden verwijderd door op de onderste vergrendeling van de buisaansluiting te drukken.

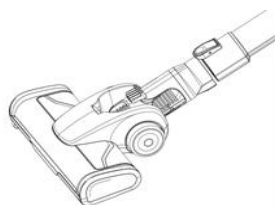
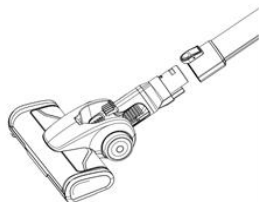

3. Druk eenmaal op de schakelaar en de stofzuiger start met lage zuigkracht. Druk op de snelheidsregelingsknop om te werken met de hoge zuigkracht en druk vervolgens op de snelheidsregelingsknop om terug te keren naar de lage zuigkracht. Overschrijd bij het gebruik van de stofzuiger de "maximale" stofopvangcapaciteit van de stofbak niet. Dit apparaat is alleen geschikt voor droogzuigen.

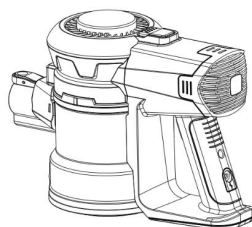
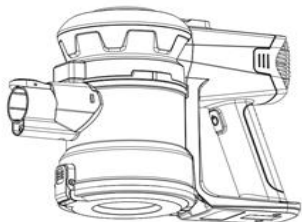

Opmerking: houd de luchtinlaat open en voorkom verstopping. Indien je dit niet doet zal de motor oververhit raken en dit kan gevaar opleveren.

Reiniging en onderhoud

1. Naast het hoofddapparaat kunnen de andere onderdelen worden gewassen met warm zeepwater. Na het reinigen moet alles grondig worden gedroogd voordat het wordt teruggeplaatst voor gebruik. Dompel het hoofddapparaat nooit onder in water of een andere vloeistof.
2. Maak de buitenkant van de stofzuiger alleen schoon met een zachte, licht vochtige doek. Laat nooit een vloeibare substantie de stofzuiger binnendringen.
3. Gebruik nooit bijtende chemicaliën of schuurmiddelen.
4. Als de filter beschadigd of versleten is, is het verboden om hem verder te gebruiken.
5. De stofzuiger bevat niet-verwijderbare onderdelen. Je mag de stofzuiger niet zelf demonteren of repareren.

Voor het beste gebruik leeg je de stofbak en reinig je de filter elke keer dat je de stofzuiger hebt gebruikt.

1. Druk op de stofbakvergrendeling om de stofbak en het hoofdgedeelte te scheiden.

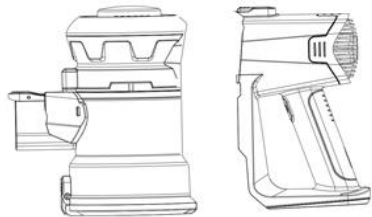
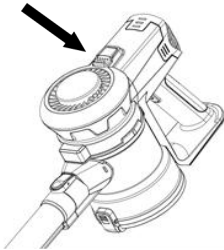

2. Houd de knop aan de onderkant van de stofbak ingedrukt om het stof naar buiten te laten vallen.

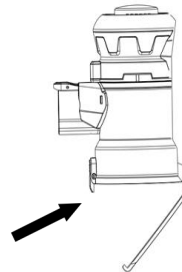
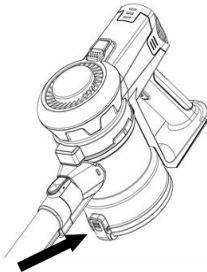

3. Scheid het bovenste deel van de stofbak. Haal de filter en het luchtfilter eruit en was ze in warm water. Laat alles 24 uur aan de lucht drogen voordat je het opnieuw in de stofbak plaatst.

Belangrijk: gebruik geen reinigingsapparaat om de filter schoon te maken. Gebruik geen droger om de stofzuiger te drogen. Laat alles natuurlijk drogen.

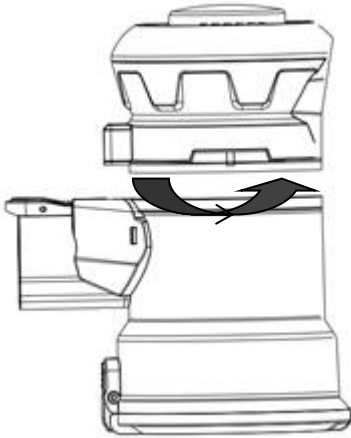

4. Opnieuw monteren: De filter en het luchtinlaatfilter worden in de stofbak geplaatst. De marking op het bovenste deel van de stofbak komt overeen met de "ontgrendel"-positie en zorg ervoor dat de "drie kleine - één grote" pin volledig in de stofbak zijn gestoken en in de "vergrendel"-positie zijn geschroefd.

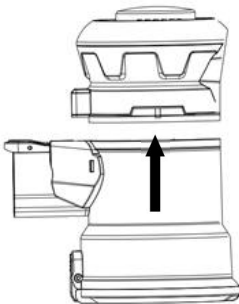

5. Plaats de stofbak op het hoofdapparaat

Tip: Het wordt aanbevolen om de filter elke drie maanden te vervangen (afhankelijk van het gebruik) om de beste prestaties te garanderen.

Opladen

Schakel de stroom uit, plaats de oplader in de oplaadpoort en sluit de oplader ten slotte aan op het stopcontact. Zorg dat je handen droog zijn.

Tijdens het opladen knippert het blauwe lampje geleidelijk. Wanneer het opladen voltooid is, blijft het licht helder.

Koppel de oplader los, druk op de schakelaar en de stofzuiger begint weer te werken.

Waarschuwing: Gebruik alleen de originele oplader om schade aan de stofzuiger te voorkomen.

Waarschuwingen

Behandel dit product correct



Dit pictogram geeft aan dat dit product in de hele EU niet met ander huishoudelijk afval mag worden weggegooid. Om te voorkomen dat ongecontroleerde afvalverwijdering schade toebrengt aan het milieu of de menselijke gezondheid, wordt het op verantwoorde wijze gerecycled om het duurzame hergebruik van materiaalbronnen te bevorderen.

Gooi het apparaat aan het eind van zijn levensduur niet weg met het normale huisvuil, maar lever het in op een door de overheid aangewezen inzamelpunt om het te recyclen.

1. Gebruikers met een verminderde fysieke functie, zintuiglijk of intellectueel vermogen of een gebrek aan ervaring en kennis moeten de stofzuiger onder toezicht of begeleiding op een veilige manier gebruiken en de risico's begrijpen.
2. Kinderen moeten onder toezicht staan om te voorkomen dat dit product als speelgoed wordt gebruikt.

Bedankt dat je voor **Vonia** hebt gekozen.
Bewaar deze handleiding voor de toekomst

- ⇒ Zorg ervoor dat je deze handleiding bijsluit wanneer je dit apparaat doorgeeft aan derden.
- ⇒ De afbeeldingen in de handleiding zijn alleen ter illustratie en kunnen lichtjes afwijken van het apparaat.

