

Kinderstoel Galaxy

NL

Kinderstoel 6 - 36 maanden

Gebruiksaanwijzing

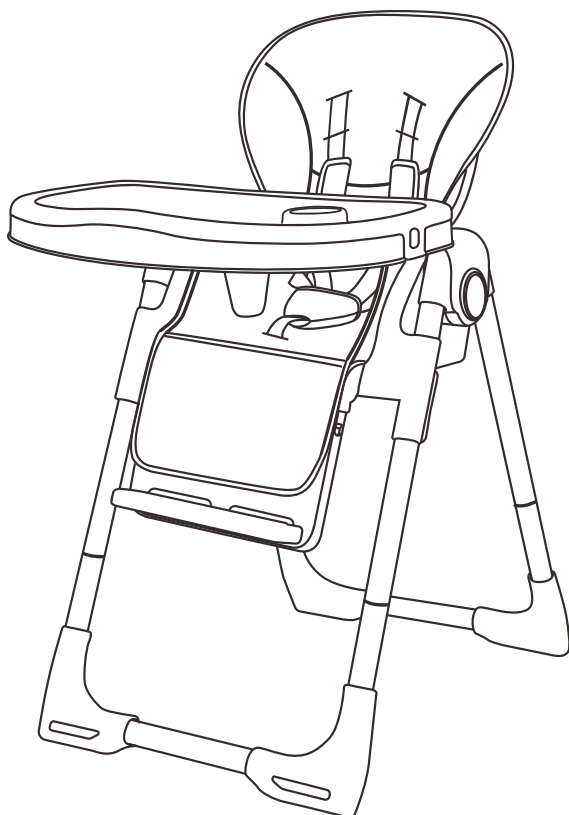

Model No. 6470
6 - 36 maanden

Titaniumbaby

<u>Inhoudsopgave</u>	<u>Pagina</u>
WAARSCHUWINGEN	03
Onderdelen	04
Montage	05
Hoogte afstelling	08
Rugleuning verstellen	09
Voetensteun verstellen	10
Het eetblad	11
Het tuigje afstellen	12
Inklappen	14
Algemeen onderhoud	15
Schoonmaken	15
Garantie	15



WAARSCHUWINGEN: Lees deze instructies vóór gebruik aandachtig door en bewaar ze voor toekomstige raadpleging. De veiligheid van uw kind kan in het gedrang komen als u deze instructies niet opvolgt.

- **WAARSCHUWING:** Laat het kind nooit zonder toezicht achter.
- **WAARSCHUWING:** Gebruik altijd het veiligheidssysteem.
- **WAARSCHUWING:** Gebruik het product alleen wanneer alle onderdelen goed zijn gemonteerd en ingesteld.
- **WAARSCHUWING:** Plaats het product niet vlak bij vuur of andere warmtebronnen, aangezien dit gevaarlijk kan zijn.
- **WAARSCHUWING:** De kinderstoel kan omvallen als het kind met zijn of haar voeten op een tafel of ander object steunt.
- **WAARSCHUWING:** De veiligheid van uw kind is uw verantwoordelijkheid.
- **WAARSCHUWING:** "Valgevaar: laat het kind niet op de stoel klimmen".
- **WAARSCHUWING:** Gebruik de hoge kinderstoel niet als er onderdelen kapot of beschadigd zijn of ontbreken.
- De hoge stoel is geschikt voor kinderen die zelfstandig kunnen zitten, 3 jaar oud of jonger zijn en maximaal 15 kg wegen.
- **WAARSCHUWING:** Gebruik de hoge stoel niet totdat het kind in staat is zelfstandig te zitten.
- **WAARSCHUWING:** De kinderstoel kan omvallen als het kind met zijn of haar voeten op een tafel of ander object steunt.
- **WAARSCHUWING:** Gebruik altijd de meegeleverde vijfpunts gordel. Zorg er vóór gebruik voor dat deze goed bevestigd en versteld is.
- Bevestiging mag alleen door een volwassene worden gedaan. Zorg er te allen tijde voor dat de hoge kinderstoel correct gemonteerd is en dat alle vergrendelingen vergrendeld zijn voordat het kind in de stoel wordt gezet.
- Houd kinderen ter voorkoming van letsels uit de buurt van de hoge stoel terwijl u deze open- en dichtklapt.
- Laat andere kinderen niet met de hoge stoel spelen. De stoel is geen speelgoed. Berg de stoel op een veilige plek buiten bereik op wanneer u deze niet gebruikt.
- Verplaats de hoge stoel nooit met het kind erin.
- Til het kind uit de hoge stoel. Laat kinderen niet op de voetensteun staan of zitten en laat ze niet op de hoge stoel klimmen.
- Gebruik de hoge stoel altijd op een vlak oppervlak.
- Voeg geen accessoires toe die niet door de fabrikant zijn goedgekeurd.
- Laat de stoel niet langdurig in de zon staan. Wacht totdat de stoel is afgekoeld voordat u het kind erin plaatst.
- De hoge stoel is ontworpen om zonder blad te worden gebruikt. Hij is geschikt voor kinderen vanaf 12 maanden oud tot een gewicht van 15 kg.

LIGGEN

Bij gebruik als ligstoeltje is dit product ontworpen voor pasgeborenen en kinderen tot een gewicht van 9 kg. Gebruik dit product niet als ligstoeltje wanneer het kind in staat is zelfstandig te zitten. Het ligstoeltje is niet bedoeld om lange tijd in te slapen. Het ligstoeltje is geen vervanging voor een bedje.

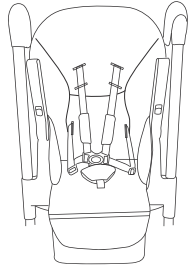
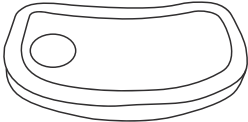
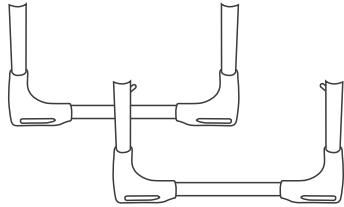
ONDERDELEN

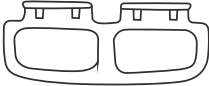
A  <p>Zitting en frame x 1</p>	B  <p>Eetblad x1</p>
C  <p>Poten x1</p>	D  <p>Voetsteunhouder x1</p>
E  <p>Voetensteun x1</p>	

MONTAGE

1. Open de zitting en het frame (A). Houdt de knop om de stoel in te klappen ingedrukt en trek de achterste poten naar achter. Laat de knop vervolgens los en de stoel is vergrendeld als een duidelijke 'klik' hoorbaar is. **WAARSCHUWING! Controleer bij het uitklappen altijd of de poten volledig zijn uitgeklappt en goed vergrendeld zijn.**

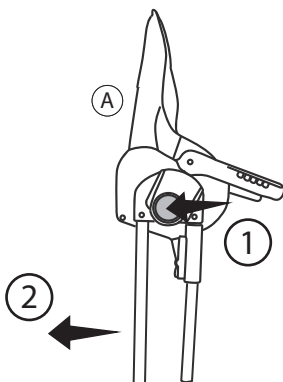

2. Bevestig de poten (C) aan het frame (A). Elke poot heeft een voorgespannen veer. Lijn de poten uit met het frame zodat gat en drukveer aan dezelfde kant geïdentificeerd zijn. Druk de veer nu in en schuif de poten in het frame. De poten zijn goed vergrendeld als een duidelijke 'klik' hoorbaar is. Herhaal ditzelfde voor de andere poot. **Let op:** Verzekert u ervan dat de poten met de steuntjes voor het eetblad aan de achterkant bevestigd worden.

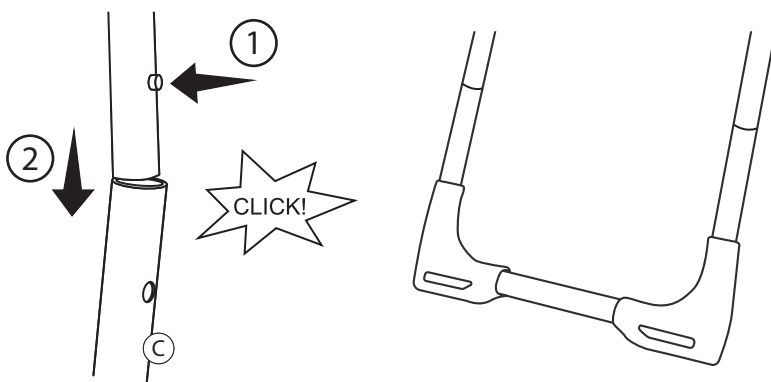

MONTAGE

3. Klap de armen van de zitting uit. Druk op de rode knop onder de armen en trek de armen naar beneden. Wanneer ze vergrendelen moet een 'klik' hoorbaar zijn.

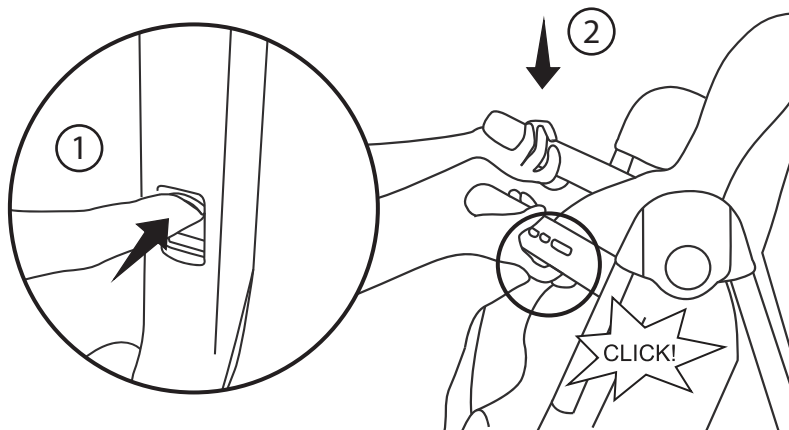

4. Bevestig het eetblad aan de zitting. Bedien de hevels aan de onderkant van het eetblad (1) en schuif het blad over de armen van de zitting (2). Laat de hendels los en druk het eetblad in de vergrendeling.

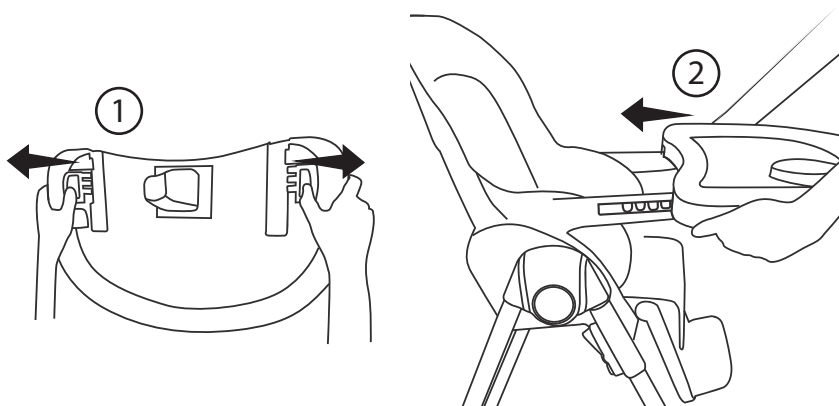

MONTAGE

5. Schuif de voetsteunhouder (D) in de daarvoor bestemde gleuven

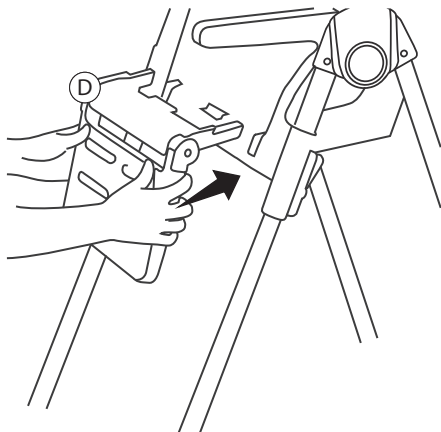

6. Bevestig de voetsteun (E) aan de voetsteunhouder (D).

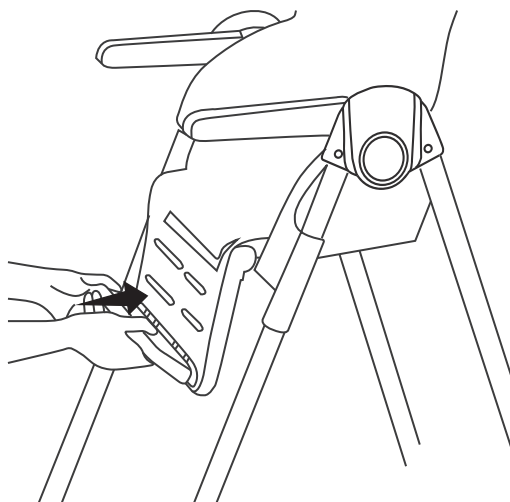
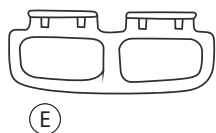

HOOGTE AFSTELLING

De kinderstoel is in 6 posities in hoogte verstelbaar. Druk aan beide zijden van de stoel de knoppen in om de stoel in hoogte te verstellen. Laat de knoppen op de gewenste positie los om de zitting weer te vergrendelen.

WAARSCHUWING! Verstel nooit de hoogte van de stoel als het kind in de stoel zit.

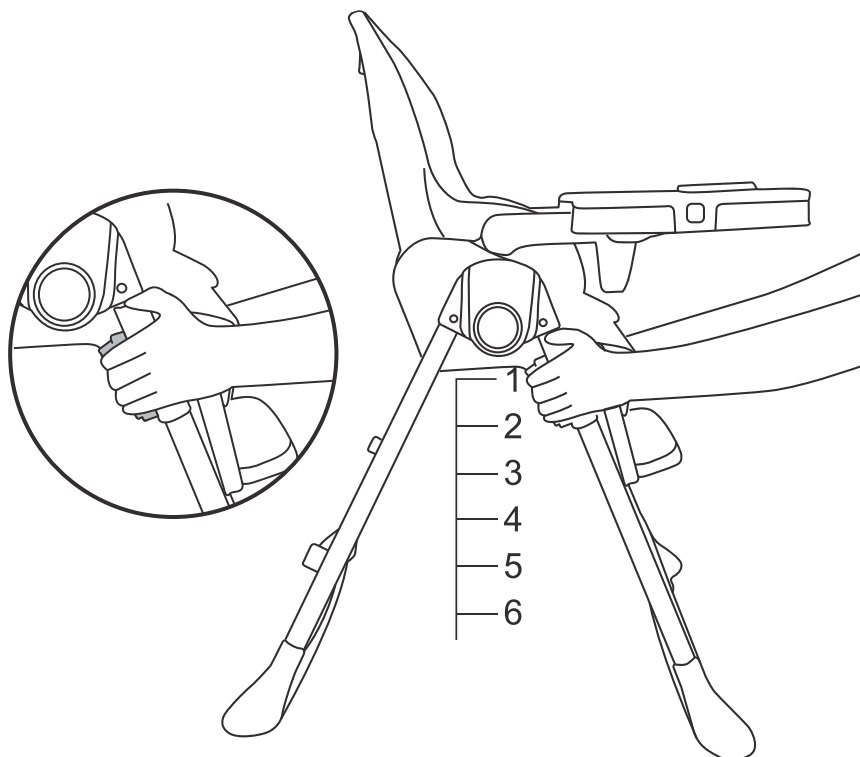

RUGLEUNING VERSTELLEN

De rugleuning is in 3 standen verstelbaar. Om de rugleuning in de gewenste positie te plaatsen de knop op de achterzijde van de rugleuning indrukken en de stoel kantelen. Laat de knop weer los om de rugleuning te vergrendelen.

WAARSCHUWING: De hoge stoel is geschikt voor kinderen die zelfstandig kunnen zitten, 3 jaar oud of jonger zijn en maximaal 15 kg wegen.

WAARSCHUWING: Dit product is geschikt vanaf geboorte mits de zitting in ligpositie is ingesteld.

WAARSCHUWING: Dit product is geen vervanging voor een wieg of bedje. Indien het kind naar bed moet leg uw kind dan in een geschikt wiegje of bedje.

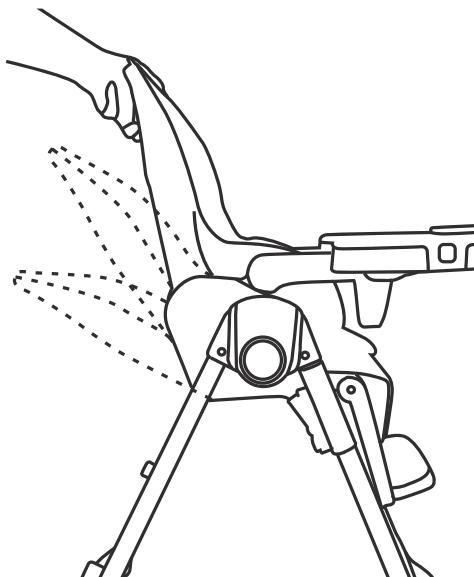
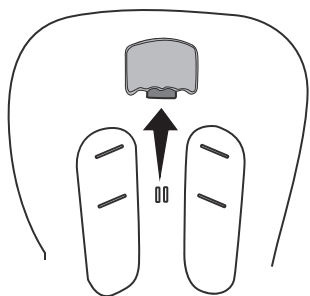

VOETSTEUN VERSTELLEN

De voetsteun van de kinderstoel heeft 3 standen. Druk beide knoppen aan de zijkant van de voetsteun in om de voetsteun in de gewenste positie naar boven of beneden te verstellen. Laat de knoppen los om de voetsteun weer te vergrendelen.

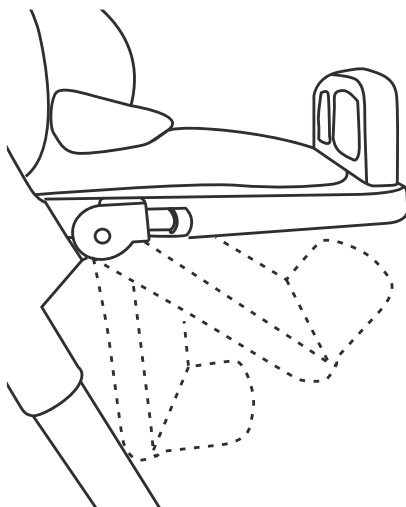
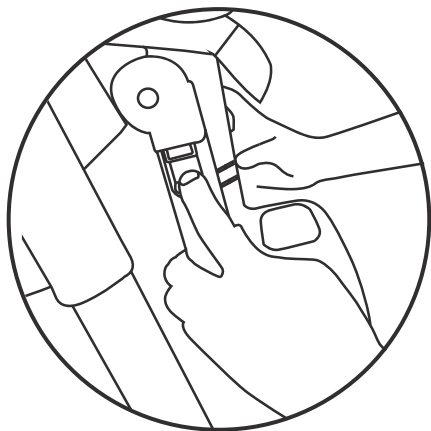

HET EETBLAD

1. Het eetblad is verstelbaar in 3 posities. Het blad klikt als het blad in de juiste positie wordt veresteld. Het eetblad is voorzien van een uitneembaar blad. Til het blad aan de zijkanten op en verwijder deze om bijvoorbeeld schoon te maken.

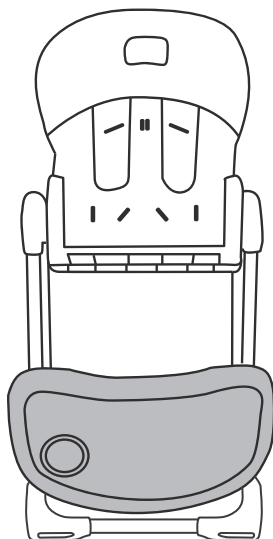
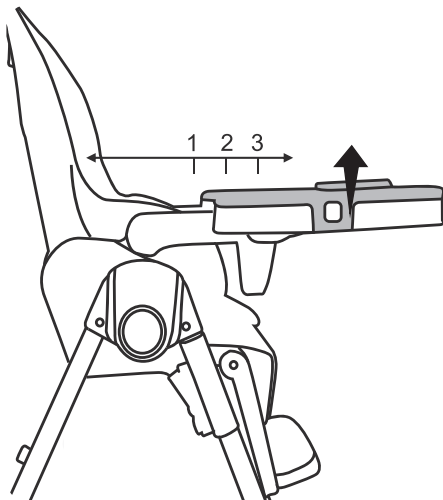

2. Het eetblad kan op de achterzijde van de stoel opgeborgen worden als deze niet in gebruik is. Schuif het blad over de geleiders op de achterkant van de poten en druk naar beneden.

AFSTELLEN VAN HET TUIGJE

1. Een 5 punts gordel/ veiligheidstuigje is meegeleverd met de stoel en dient altijd gedragen te worden tijdens het gebruik van de kinderstoel. Druk de linker en rechter sluiting in de behuizing van het slot. Luister of u een duidelijke 'klik' hoort. Om te openen druk op de middelste knop op de behuizing van het slot en trek de sluitingen uit de behuizing.

WAARSCHUWING! Gebruik altijd het veiligheidstuigje en vergewis u ervan dat deze correct is aangebracht en in het slot vergrendeld is.

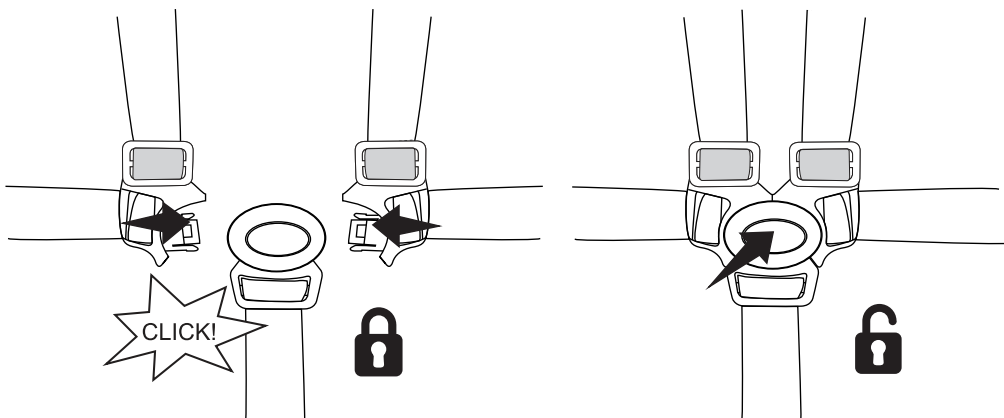

2. de riempjes zijn voorzien van verstelbare gespen en dienen aangepast te worden aan de het kind zodat deze goed past.

WAARSCHUWING! Stel het veiligheids-
tuigje altijd zodanig af dat het niet te los
zit. Een te los afgesteld tuigje kan gevaar-
lijk zijn.

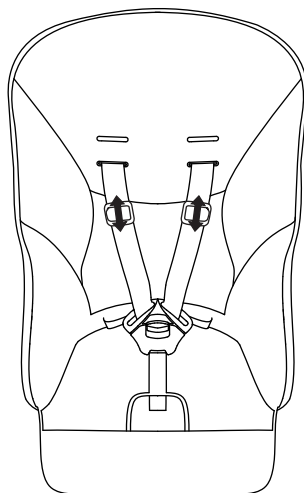

AFSTELLEN VAN HET TUIGJE

3. Het veiligheidstuigje kan bij de schouders in 2 hoogtes versteld worden. Om de hoogte aan te passen de plastic uiteinden van de bandjes plat vouwen en door de achterkant van de stoel halen. Duw de bandjes vervolgens op omgekeerde wijze weer terug door de achterkant van de stoel op de gewenste hoogte.

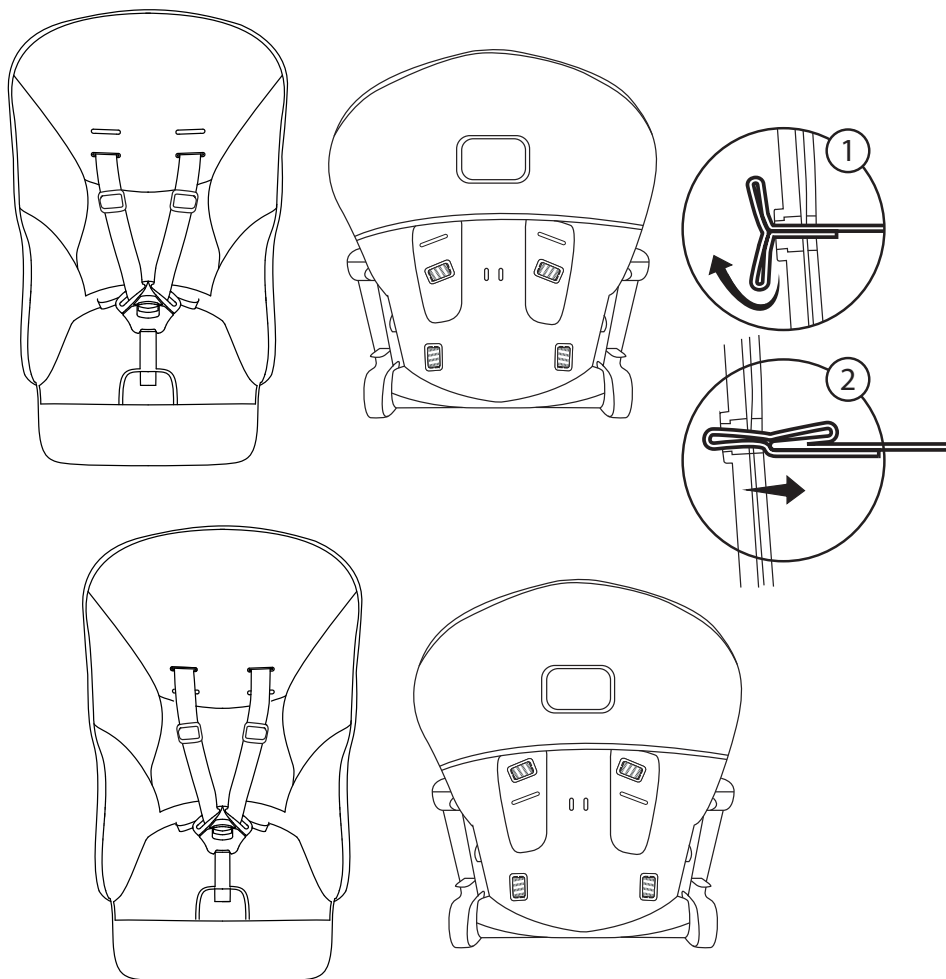

INKLAPPEN

1. Om de stoel in te klappen de inklapknop indrukken (1) en de achterpoten met de voeten aanduwen (2).

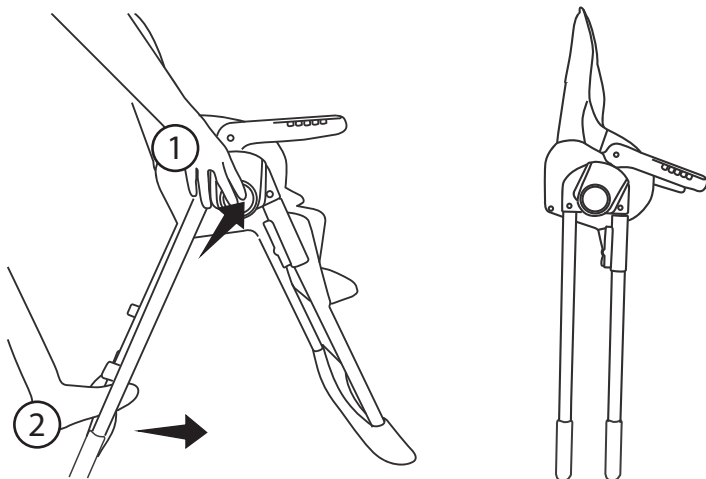

2. Om de stoel nog compacter op te ruimen beide hoogte verstelknoppen indrukken en de stoel laten zakken. hang het eetblad aan de achterkant van de poten aan de daarvoor bestemde connectors.

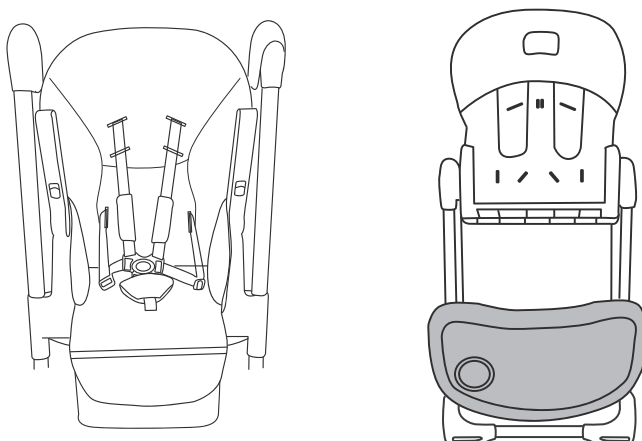

ALGEMEEN ONDERHOUD

Het is essentieel dat deze hoge kinderstoel correct wordt gebruikt en onderhouden.

- Berg deze hoge stoel altijd op een droge plek op om schimmelontwikkeling te voorkomen.
- Laat de hoge kinderstoel niet langdurig in de zon staan, aangezien de kleuren hierdoor vroegtijdig kunnen vervagen.

SCHOONMAKEN

- Metalen onderdelen mogen worden schoongemaakt met een vochtige doek. Gebruik een droge doek om ze droog te vegen.
- Maak het harnas schoon met een oplossing van milde zeep en water. Spoel het af en veeg het vervolgens droog.
- Maak plastic onderdelen schoon met een oplossing van milde zeep en water. Spoel ze af en veeg ze vervolgens droog.
- Gebruik geen schurende reinigingsmiddelen of bleek.

GARANTIE

Gebruik onze producten in overeenstemming met de handleiding. We garanderen de oorspronkelijke koper gedurende een (1) jaar na de aankoopdatum dat dit product vrij is van materiaal- en fabricagefouten wanneer het onder normale omstandigheden wordt gebruikt.

Als het product materiaal- of fabricagefouten bevat zullen wij het product, afhankelijk van onze inzichten, kosteloos repareren of vervangen. Koper is verantwoordelijk voor alle kosten van het verpakken, verzenden en eventueel verzekeren van de zending van het product naar het op de voorpagina vermelde adres. De verzendkosten voor het gerepareerde of vervangen product naar de koper zijn voor onze rekening.

Het product moet worden geretourneerd in de oorspronkelijke verpakking, samen met een aankoopbewijs (een kassabon of ander bewijs dat de garantieperiode voor het product nog niet is verstreken).

Deze garantie vervalt wanneer de eigenaar reparaties of modificaties aan het product heeft uitgevoerd of het product beschadigd is door verkeerd gebruik.

Highchair Galaxy

EN

Highchair 6 - 36 month

Instructions

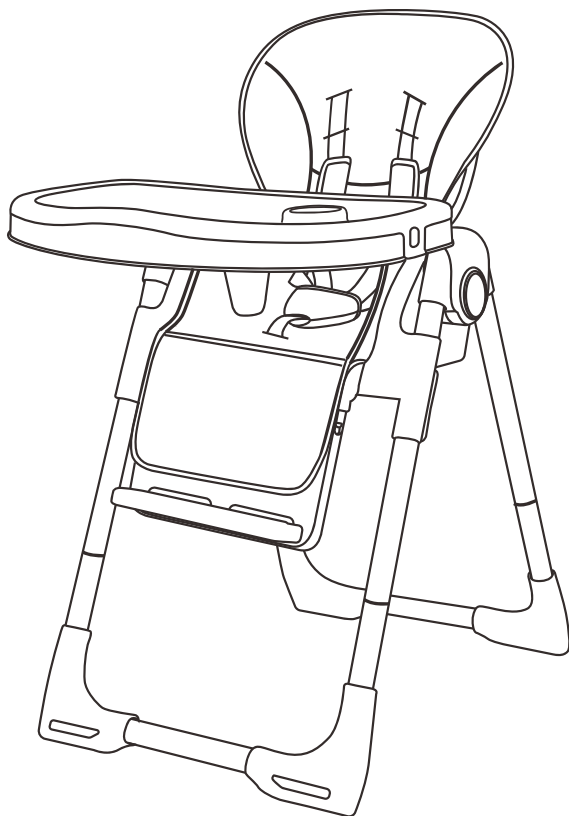

Model No. 6470
6 - 36 Month

Titaniumbaby

<u>Content</u>	<u>Page</u>
WARNINGS	18
Parts list	19
Assembly	20
Height adjustment	23
Backrest adjustment	24
Footrest adjustment	25
Tray	26
Harness adjustment	27
Folding	29
Care	30
Cleaning	30
Warranty	30

IMPORTANT: READ CAREFULLY AND KEEP FOR FUTURE REFERENCE

WARNING! Read these instructions carefully before assembly and use and keep for future reference. The child may be hurt if you do not follow these instructions.

WARNING! This product in upright position is intended for children able to sit up unaided and up to 3 years or a maximum weight of 15 kg.

WARNING! This product is suitable from birth in reclined position only.

WARNING! This product does not replace a cot or cot bed. Should your child need to sleep, then it should be placed in a suitable cot or cot bed.

WARNING! Follow the manufacturer's instructions.

WARNING! Never leave the child unattended.

WARNING! Always keep child in view while in the highchair.

WARNING! The harness must always be used and correctly fitted. Most injuries from highchairs are caused by falls.

WARNING! Falling hazard: Prevent your child from climbing on the product.

WARNING! Position the highchair away from solid structures and benches to avoid injuries caused by falls and by access to dangerous items.

WARNING! Be aware of the risk of tilting when your child can push its feet against a table or any other structure.



WARNING! To avoid injury ensure that your child is kept away when unfolding and folding this product.

WARNING! Do not use the highchair unless all components are correctly fitted and adjusted.

WARNING! Be aware of the risk of open and other sources of strong heat, such as electric bar res, gas res etc. in the vicinity of the highchair.

- Position the highchair on a flat, even and horizontal floor and do not elevate the highchair on any structure or table.
- Be aware of the risk of tilting when your child can push its feet against a table or any other structure.
- DO NOT allow anyone to climb or stand on or inside of this highchair.
- To reduce the risk of injury, position the highchair away from furniture, walls, hot surfaces and liquids, window covering cords and electrical cords and position the highchair away from furniture when the child is not being used at a table with the tray removed.
- Do not use the highchair in upright position until the child can sit up unaided. This is usually around 6 months of age.
- Do not use the highchair if any part is broken, torn or missing. If any part of the highchair is not working correctly, repairs are recommended.
- Regularly check all connections to ensure they are tight.
- Keep the plastic packaging away from children to avoid danger of suffocation.
- **This highchair conforms to EN 14988:2017 and EN 12790:2009**

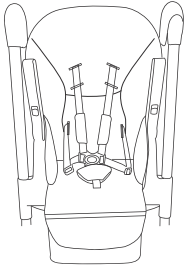
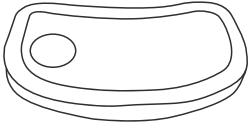
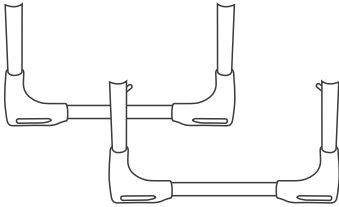
PARTS LIST

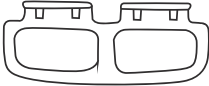
<p>A</p>  <p>Seat unit and frame x 1</p>	<p>B</p>  <p>Tray x1</p>
<p>C</p>  <p>Feet x1</p>	<p>D</p>  <p>Footrest plate x1</p>
<p>E</p>  <p>Footrest x1</p>	

ASSEMBLY

1. Open the seat unit and frame (A). Press and hold the folding button and pull the rear legs out. Release the button. A “click” should signal when secure.

WARNING! When unfolding the highchair always check to ensure legs are fully open and the lock is engaged before use.

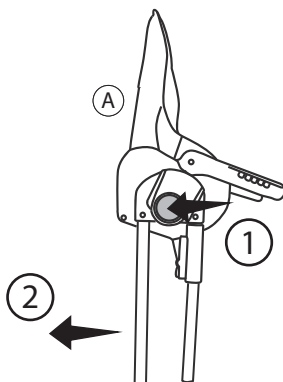

2. Assemble the feet (C) to the frame (A). Each leg has a spring loaded pin. Line up one of the feet (C) so that the small hole in the top of the foot aligns with the spring pin. Push firmly on the foot at either end until each of the 2 spring pins “click” into place. Repeat for the other foot.

NOTE. Ensure the feet with the tray pegs are assembled to the rear of the highchair.

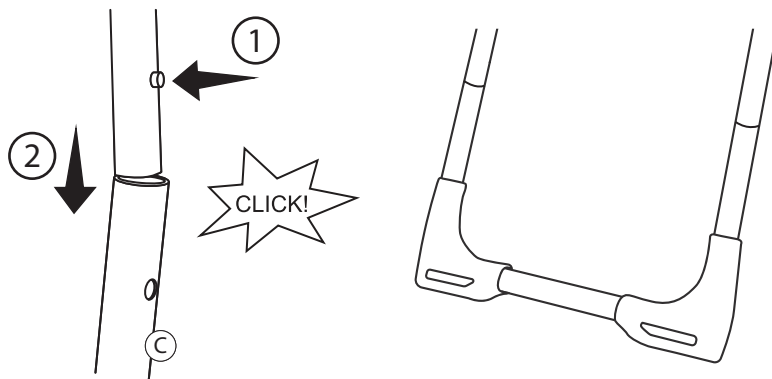

ASSEMBLY

3. Unfold the seat unit arms. Press the red button located under the arms and pull the arms down. They will “click” into place when secure.

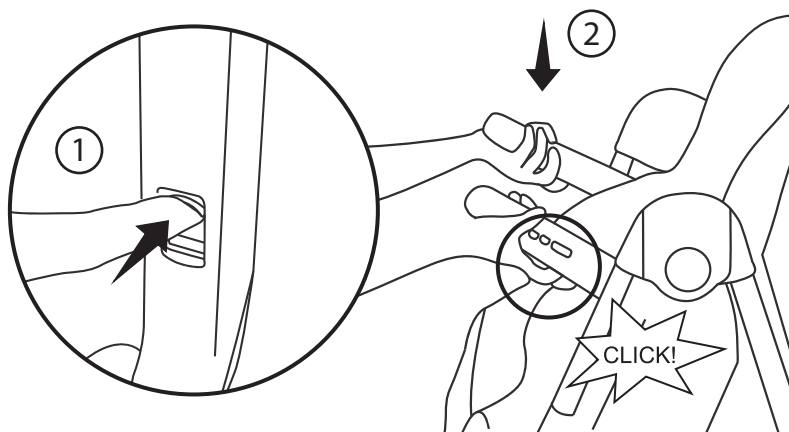

4. Attach the tray (B) to the seat unit. Pull outward on the levers found on the underside of the tray and slide the tray into position. Release the levers to lock the tray in place.

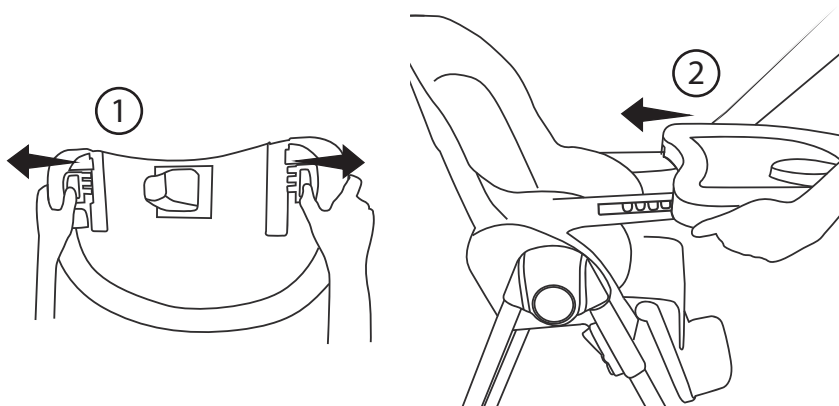

ASSEMBLY

5. Insert the footrest plate (D) into the holes as illustrated.

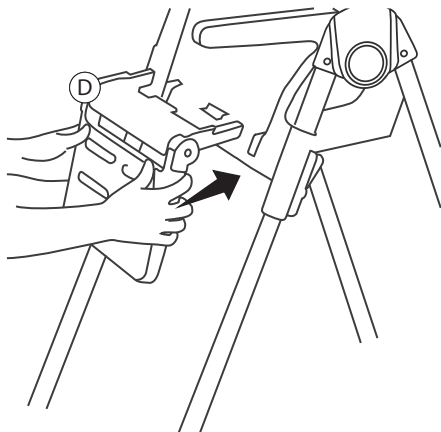

6. Attach the footrest (E) to the footrest plate.

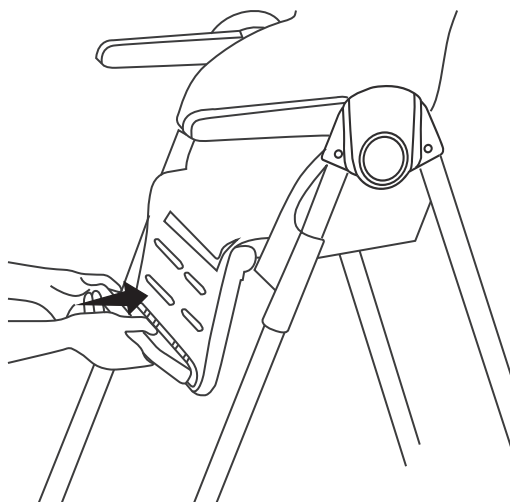
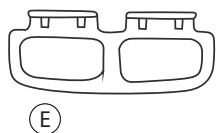

HEIGHT ADJUSTMENT

The highchair has 6 height positions. Press in both height adjustment buttons to raise or lower the seat. Release both of the locks at the required height.

WARNING! Do not adjust the seat height when the child is in the highchair.

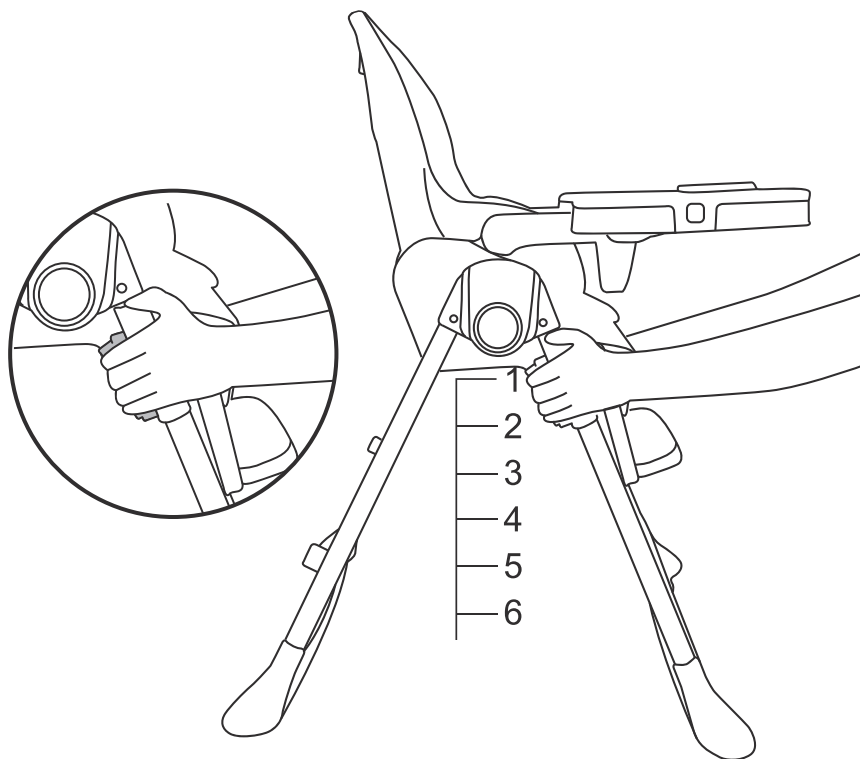

BACKREST ADJUSTMENT

The highchair has 3 backrest positions. Pull up on the plastic lever found on the back of the seat unit and position the backrest as required. Release the mechanism to secure into place.

WARNING! This product in upright position is intended for children able to sit up unaided and up to 3 years or a maximum weight of 15 kg.

WARNING! This product is suitable from birth in reclined position only.

WARNING! This product does not replace a cot or cot bed. Should your child need to sleep, then it should be placed in a suitable cot or cot bed.

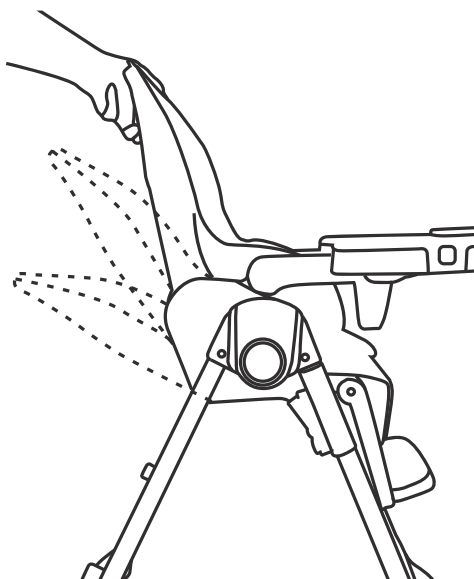
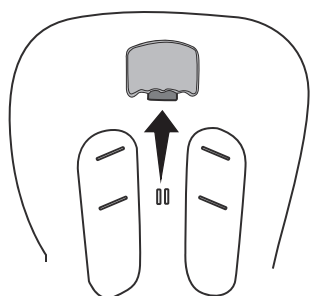

FOOTREST ADJUSTMENT

The highchair has 3 footrest positions. Push down on the buttons found either side of the footrest and position the footrest as required. Release the buttons to secure into place.

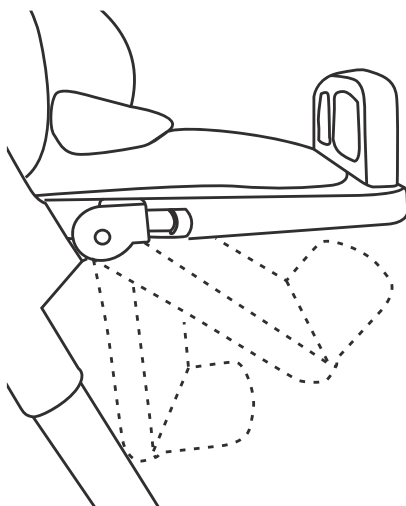
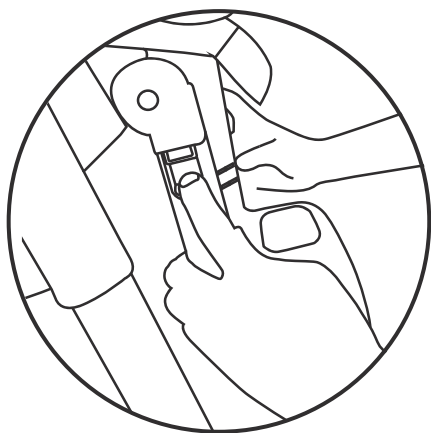

TRAY

1. The tray has 3-positions. It will “click” when secured in desired position. The tray also has an inner snack tray. Pull up at the sides to remove snack tray from tray.

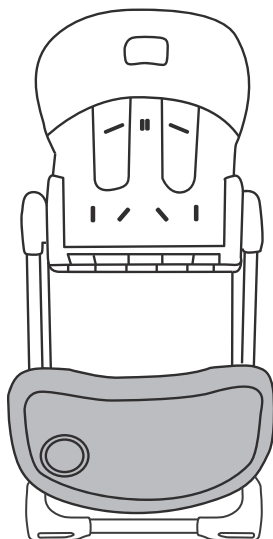
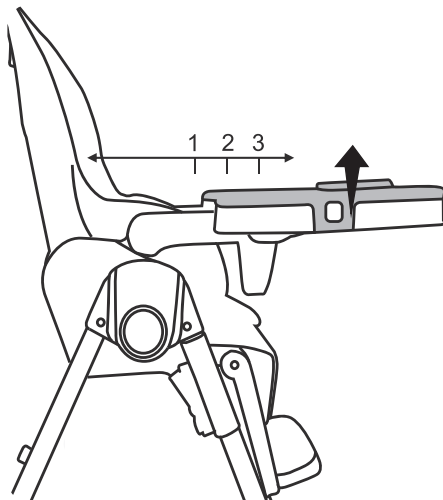

2. The tray can be stored on the rear of the high chair. Slide the tray connectors onto rear leg pegs and push down.

HARNESSES ADJUSTMENT

1. A 5-point safety harness is provided to restrain your child and should always be worn. To fasten the harness push the prongs into the buckle housing. Listen for the “click” To release, push the centre button and remove prongs from the buckle.

WARNING! Always use the harness and ensure it is correctly fitted securely while child is in the highchair.

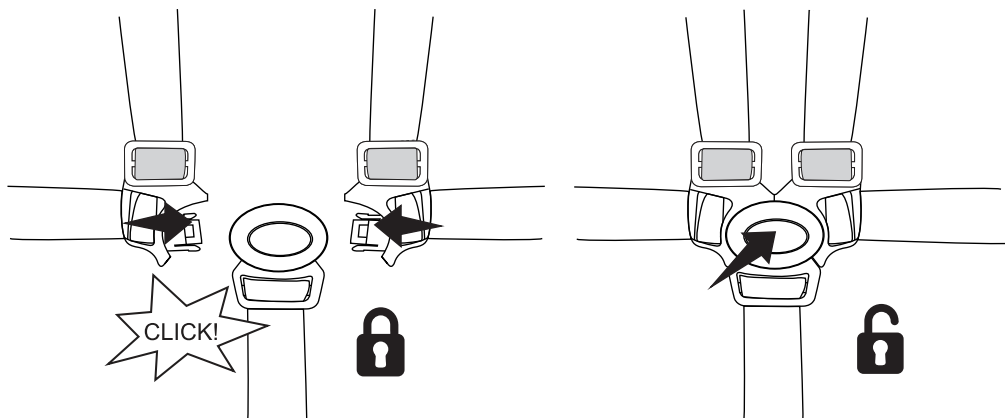

2. Sliding adjusters are fitted and should be carefully adjusted so the harness fits your child comfortably.

WARNING! Always adjust the harness to fit your child correctly for their comfort and safety. A loose fitting harness can be very dangerous.

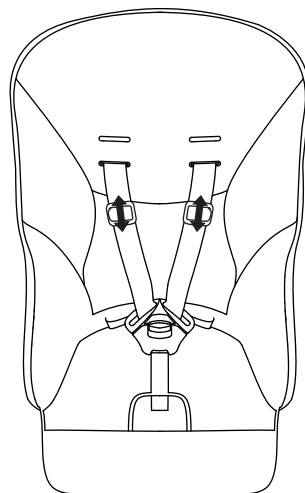

HARNESS ADJUSTMENT

3. The highchair has 2 shoulder height positions. To adjust the shoulder height pass the plastic ends of the harness through the horizontal slots in the backrest.

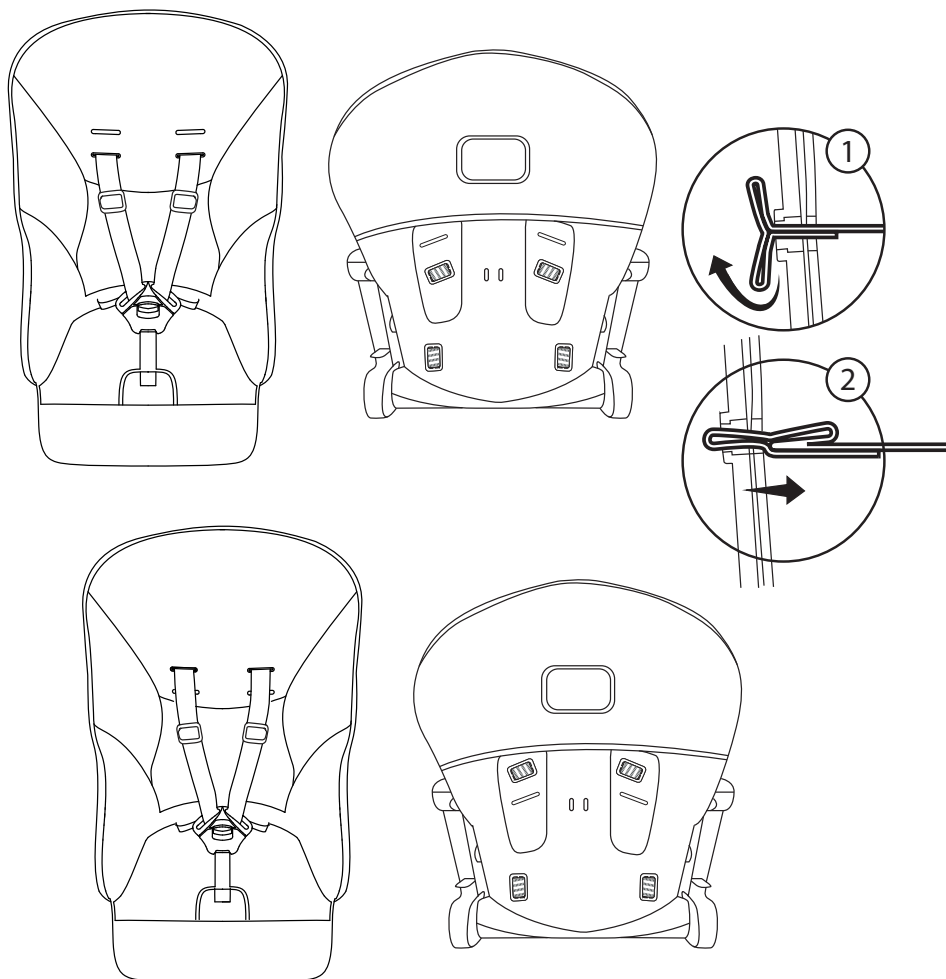

FOLDING

1. Press and hold the folding button **(1)** and push the rear legs in with your feet **(2)**.

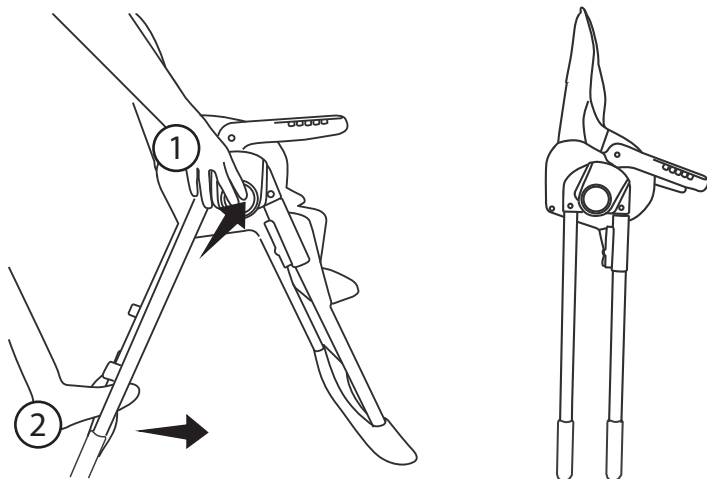

2. For a more compact fold, press in both height adjustment buttons to lower the seat and hang the tray on the rear of the highchair.

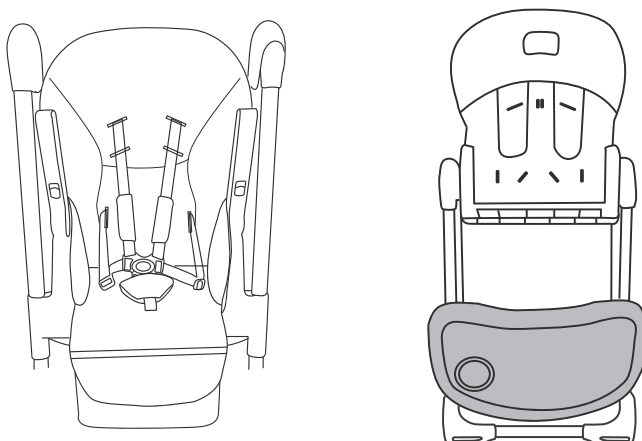

CARE

Maintenance

- The correct use and maintenance of this highchair is essential.
- This product requires regular maintenance to keep it in good working order.
- Moving parts may be lubricated with a light silicone oil.
- Regularly check all parts of the product to ensure that they are operating correctly and for signs of wear or damage.
- Do not use this product if any part is broken, torn or missing and use only spares provided by the manufacturer.

CLEANING

- Clean by wiping with warm water and a mild detergent. A mild disinfectant may be used. Stubborn marks may be removed with a non-abrasive cream cleaner.
- Sponge clean the harness with a mild soap and water solution. Rinse and wipe dry.
- Never clean any part of highchair with abrasive, ammonia based, bleach based or spirit type cleaners.
- Ensure the product is fully dry before use or storage.
- Always ensure the highchair is stored in a dry place to prevent mold or mildew developing.

WARRANTY

Please use our products appropriately according to manual. We warrant to the original purchaser that this product, is free from material and workmanship defects when used under normal conditions for a period of one(1) year from the date of purchase. If the product contain defects in material or workmanship, we will repair or replace the product, at our option, free of charge. Purchaser will be responsible for all costs associated with packaging and shipping the product to us at the address noted on the back page and all other freight or insurance costs associated with the return. We will bear the cost of shipping the repaired or replaced product to the purchaser. Product should be returned in its original package accompanied by a proof of purchase, either a sales receipt or other proof that the product is within the warranty period. This warranty is void if the owner repairs or modifies the product or the product has been damaged as a result of misuse.



Dit product wordt geïmporteerd door:
This product is imported by:

Titaniumbaby

Monierweg 30
7741 KT Coevorden
The Netherlands
T. +31 (0) 591 63 24 24
www.titaniumbaby.com
info@titaniumbaby.nl

Voldoet aan norm EN 14988: 2017 en EN 12790:2009
Complies with EN 14988: 2017 en EN 12790:2009