

Gebruiksaanwijzing

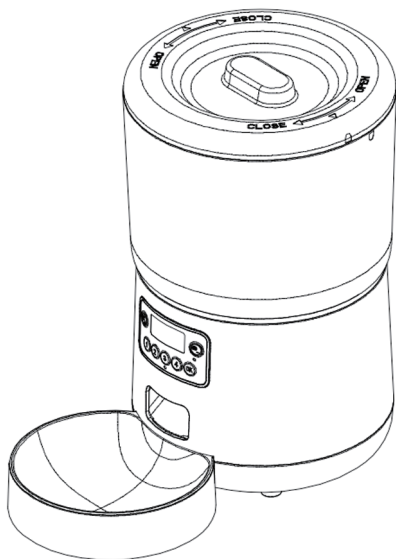

Slimme voederbak voor huisdieren

PFF010

4L

Afbeelding kan variëren

Gebruiksaanwijzing

Controleer voordat u begint of de volgende onderdelen in het pakket zitten, als er een onderdeel ontbreekt, neem dan contact op met onze klantenservice



1* Voer emmer



1*Voetstuk

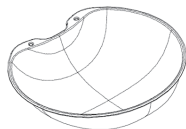

1*Roestvrijstalen voerbak



1*Voedingskabel + adapter



1*Instructie

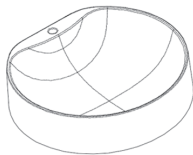

1*Plastic voerbak

Productgebruik

- Dit product wordt gebruikt voor het automatisch voeren van huisdieren en wordt niet aanbevolen voor gebruik buitenshuis
- Dit product is alleen geschikt voor droge binnenruimtes
- Wij zijn niet verantwoordelijk voor schade veroorzaakt door oneigenlijk gebruik of het niet opvolgen van deze instructies

Voor het eerste gebruik

- Bewaar de verpakking tijdens de productgarantieperiode en gooi deze niet weg
- Controleer op transportschade
- Controleer voordat u het product op de netvoeding aansluit of de netvoeding normaal is, Spanning en stroom
- De nominale waarden komen overeen met de weergegeven voedingsgegevens

Voorzichtigheid! Stikkingsgevaar!

Houd kinderen uit de buurt van verpakkingsmaterialen die potentiële bronnen van gevaar zijn, zoals verstikking

Productparameters

Capaciteit: 4L Productnaam: Smart Pet Feeder

Compatibele deeltjesdiameter: 3 ~ 8MM

Productmodel: PFF010

Eén portiegewicht: 6 ~ 10G (volgens korrelgrootte varieert dit)

Productmateriaal: ABS+304 roestvrij staal

Spanning/Stroom: 5V/1A Maximaal aantal porties: 9

Niet-uitgevouwen maat: (lengte * breedte * hoogte MM): 188 * 188 * 295 MM

Gewicht: 1,45 kg

Afmetingen pakket: (lengte*breedte*hoogte MM):190*190*220MM

Productomschrijving

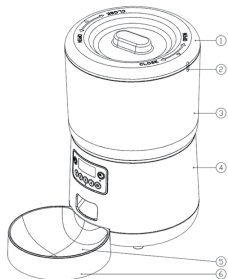

- ① Deksel voer emmer
- ② Open teken
- ③ Voer emmer
- ④ Voetstuk
- ⑤ Roestvrijstalen voerbak
- ⑥ Kunststof voerbak

Installatie stappen

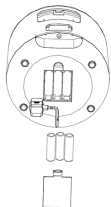

1. open de achterklep van de batterij en plaats een 3AA droge batterij, sluit de batterijklep. Dit is niet verplicht

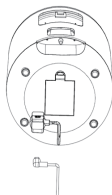

2. installeer het netsnoer, dat tegelijkertijd kan worden geïnstalleerd. De batterijen dienen als back up wanneer bijvoorbeeld de stroom uitvalt



3. Plaats de roestvrijstalen voerbak in de kunststof voerbak



4. Plaats de voet op de voerbak

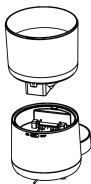

5. Zorg ervoor dat de onderste voerbak is vergrendeld op de sleutel. Zet de voerbak in de AAN-stand



6. Draai na de installatie de sleutel van het slot van de voerbak in de UIT-stand



7. De pijl op de deksel van de voerbak is uitgelijnd met de spleet in aan de bovenkant van de voerbak. Zet de deksel op de voerbak



8. Draai de deksel met de klok mee. De deksel is vergrendeld.



9. Draai de deksel van de voerbak tegen de klok in zodat het teken van de voerbak openstaat en doe de deksel er weer af.

Gebruiksaanwijzing



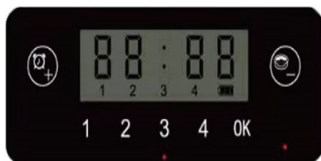



Knopfunctie (bedieningspaneel zoals hieronder weergegeven)













Knopdefinitie:



	Houd drie seconden ingedrukt (piepton) om de interface voor het instellen van de wereldtijd te openen / druk kort om te verhogen
	Druk twee keer om handmatig in te voeren/druk kort om te verlagen
	Houd drie seconden ingedrukt (piepton) om de interface voor de huidige voedingsinstellingen te openen
	Druk kort op OK
	Houd beide toetsen tegelijkertijd vijf seconden ingedrukt en hoor twee opeenvolgende pieptonen "Beep" -geluid, fabrieksinstellingen herstellen

Instructies

1. Initiële tijdsinstelling: druk lang op de  knop gedurende drie seconden (pieptoon). Voer de instellingsstatus van de tijd in (uurweergave op het scherm knippert) Druk kort op de  knop of  knop om het uur in te stellen. Druk op de  knop om te bevestigen. en voer de minutenparameterinstelling in (het aantal minuten op het scherm), druk kort op de  knop of  knop om de minuten in te stellen. Na het voltooien van de instelling druk kort op  OK om de tijd te bevestigen.

2. Stel de voedertijd en parameters van de eerste maaltijd in: houd de  knop gedurende drie seconden ingedrukt (pieptoon) Stel de tijd voor de eerste maaltijd in. De parameterinstelling 'Uur' (het aantal uren weergegeven op het scherm knipperend): druk kort op de  knop of  knop om het uur in te stellen , nadat de instelling is voltooid druk kort op de  knop om te bevestigen en voer de minuut in Het aantal minuten knippert (het minutenweergavegebied op het scherm knippert). Druk kort op  of op  om de minuut in te stellen. Na het voltooien van de instelling. Druk kort op  om de tijd te bevestigen en voer in om het aantal voedingen in te stellen, Druk kort op de knop  of  om het ingestelde aantal voedingen in te stellen. Als u klaar bent, drukt u kort op de knop  om de huidige instelling op te slaan.

3. Stel de voedertijd en het aantal porties voor de tweede maaltijd, derde maaltijd en vierde maaltijd in. De methode is dezelfde als hierboven. Druk gewoon lang op de overeenkomstige cijfertoets (pieptoon) om de instellingeninterface in te voeren om in te stellen.

4. Houd  en  tegelijkertijd vijf seconden ingedrukt en luister Twee "piep" geluiden herinneren eraan, het product wordt teruggezet naar de fabrieksinstellingen

Betekenis van het scherpictogram

1. Voedermaaltijd pictogram (1-4 maaltijden): Het zwarte pictogram is altijd aan om aan te geven dat het programma nog niet is geweest. Niet verlicht betekent dat het programma is geweest.

2. Batterijpictogram: het zwarte pictogram brandt altijd om aan te geven dat de batterij is geïnstalleerd, en als het lampje niet brandt, betekent dit dat er geen batterij is geïnstalleerd, een rood lampje en een knipperend zwart pictogram geven aan dat de batterij bijna leeg is en moet worden vervangen

3. Indicatielampje voerprogramma (rood): het rode lampje van de voedselindicator op de kaart brandt om het huidige programma aan te geven
Een knipperend lampje betekent dat de batterij bijna leeg is.

Kennisgeving

- Gebruik geen nieuwe, oude of verschillende soorten batterijen door elkaar
- Als de batterij bijna leeg is, zal er elektrolytlekkage optreden dit zal het product beschadigen. Zodra blijkt dat de batterij bijna leeg is, moet deze worden vervangen
- Haal de batterij eruit als deze lange tijd niet wordt gebruikt om lekkage te voorkomen
- Voorkom dat het van een hoogte valt en stel het niet bloot aan zware schokken
- Geen zware druk uitoefenen, niet op oneffen ondergrond plaatsen
- Demonteer niet met geweld
- Verwijder na gebruik de bovenklep, de graanopslagemmer en het roestvrij staal stalen kom om schoon te maken. Het moet na het drogen worden geïnstalleerd
- Het lichaam en de buitenkant van de basis kunnen worden afgeveegd met een doek, niet in water wassen
- Gebruik geen alcohol en andere oplosmiddelen om het product af te vegen om schade te vermijden