

DENVER®

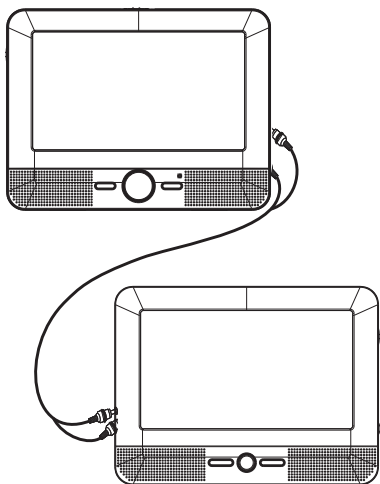

GEBRUIKSHANDLEIDING MTW-754 TWIN

DRAAGBARE DVD-SPELER

www.facebook.com/denverelectronics

Lees vóór het aansluiten, bedienen of instellen van dit product,
deze handleiding zorgvuldig door.

Belangrijke Veiligheidsvoorschriften

Waarschuwing: De behuizing of achterzijde niet verwijderen, om het risico op elektrische schokken te voorkomen. Geen interne onderdelen die u zelf kunt repareren. Laat reparaties over aan gekwalificeerd personeel.

Waarschuwing: Stel het apparaat niet bloot aan regen of vocht, om het risico op brand of elektrische schokken te voorkomen.

Stel de adapter en draagbare DVD-speler niet bloot aan water (druppels of spetters) en plaats geen met vloeistof gevulde voorwerpen, zoals een vaas, op het apparaat.

Houd de draagbare DVD-speler uit de buurt van direct zonlicht en hittebronnen zoals verwarmingen of kachels.

De ventilatieopeningen nooit blokkeren. Het apparaat is voorzien van gleuven en openingen voor voldoende ventilatie. De openingen mogen nooit worden geblokkeerd door uw draagbare DVD-speler op een kussen, sofa of een dergelijk oppervlak te plaatsen.

Plaats de draagbare DVD-speler niet op een onstabiel karretje, steun, driepoot, beugel of tafel. Het apparaat kan omkantelen en mogelijk beschadiging of letsel veroorzaken.

Plaats geen zware of scherpe voorwerpen op het LCD-paneel of frame.

Gebruik uitsluitend de AC-adapter meegeleverd met de draagbare DVD-speler. Gebruik van een andere adapter zal uw garantie ongeldig verklaren.

De stekker van de AC-adapter wordt gebruikt om de stroom van het apparaat te onderbreken en moet altijd bereikbaar en gereed worden gehouden.

Haal de stekker uit het stopcontact wanneer u het apparaat niet gebruikt.

WAARSCHUWING: Overmatige geluidsdruk uit een oor- of hoofdtelefoon kan tot gehoorverlies leiden.

WAARSCHUWING: Gebruik uitsluitend uitbreidingen/accessoires specifiek verstrekt door de fabrikant. De draagbare DVD-speler wordt geleverd met een AC-adapter die gebruikt wordt om de stroom van het apparaat te onderbreken en moet altijd bereikbaar en gereed worden gehouden.

Deze markering geeft aan dat dit product in de EU niet afgedankt mag worden als normaal huishoudelijk afval. Recycle dit product op verantwoorde wijze om het hergebruik van grondstoffen te bevorderen en mogelijke schadelijke effecten op het milieu en de volksgezondheid wegens ongescheiden afvalverwijdering te voorkomen. Lever uw oude apparaat a.u.b. in bij specifieke inzamelpunten of neem contact op met de winkel waar u het product hebt aangeschaft. De winkel zal dit product accepteren voor milieuvriendelijke recycling.



Veiligheidsvoorschriften

WAARSCHUWING RISICO OP ELEKTRISCHE SCHOK NIET OPENEN

Waarschuwing: Deze digitale videodiskspeler maakt gebruik van een lasersysteem.

Het gebruik van bedieningen, afstellingen of het uitvoeren van procedures anders dan die hierin gespecificeerd kan leiden tot blootstelling aan schadelijke straling.

Waarschuwing: Open nooit de behuizing om directe blootstelling aan de laserstraal te voorkomen. Zichtbare laserstraling wanneer geopend.

Waarschuwing: Staar nooit rechtstreeks in de laserstraal.

Opgelet: Installeer dit product niet in een omsloten ruimte zoals een boekenkast of dergelijk stuk meubilair.

Waarschuwing: een USB-verlengkabel langer dan 250 mm is verboden om de USB-poort te gebruiken

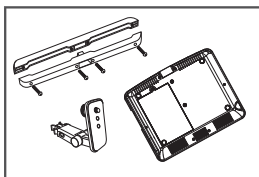

1. Demonteer de beugel door de knop aan beide zijden van de beugel in te drukken.
2. Verwijder de 4 schroeven uit het lange deel van de beugel.

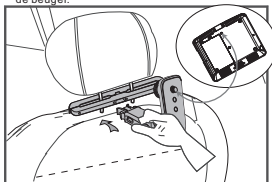

4. Breng het andere deel van de beugel aan.

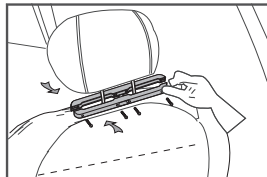

3. Installeer het lang deel van de beugel op de stalen buis onder de achterkant van de stoel en draai de schroef vast.

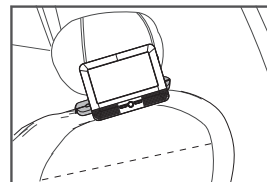

5. Breng de speler in de holte aan en draai de schroef vast.

Auteursrechtinformatie:

De wet verbiedt kopiëren, uitzenden, vertonen, uitzenden via kabel, openbaar afspelen of verhuren van auteursrechtelijk beschermd materiaal zonder toestemming.

Dit product maakt gebruik van de eigenschappen van de auteursrechtfunctie ontwikkeld door Macrovision. Signalen voor auteursrechtbescherming zijn op bepaalde disks opgenomen. Wanneer u deze disks afspeelt of opneemt, kan het beeld verstoord zijn. Dit product gebruikt technologie voor auteursrechtbescherming die wordt beschermd door methodeclaims van bepaalde V.S. Patenten en andere intellectuele eigendomsrechten in het bezit van Macrovision Corporation en andere rechthebbenden. Gebruik van deze technologie voor auteursrechtbescherming moet geautoriseerd zijn door Macrovision Corporation, en is uitsluitend bestemd voor gebruik thuis of voor andere beperkte weergavedoeleinden, tenzij anders goedgekeurd door Macrovision Corporation. Terugwerkende ontwikkeling en reconstrueren of demontage is verboden.

SERIENUMMER:

Het serienummer is achterop het apparaat te vinden. Dit nummer is uniek en niet beschikbaar voor andere. Noteer hier de verzochte informatie en bewaar deze handleiding als een permanent aankoopbewijs.

Modelnr. _____

Serienr. _____

Aankoopdatum _____

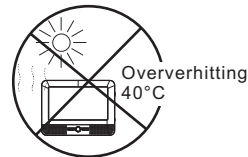

Identificatie van Bedieningen Hoofdeenheid

MASTER TFT-SCHERM

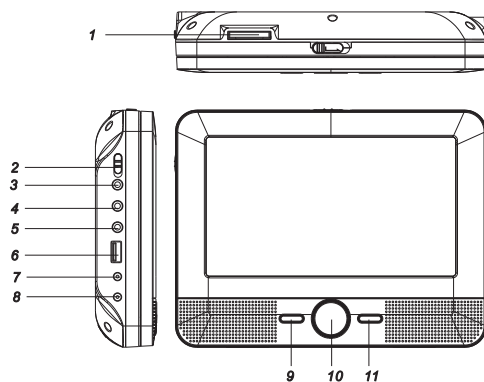

1. SD/MMC
2. AAN/UIT
3. AANSLUITING HOOFDTELEFOONUITGANG
4. VIDEO/AUDIO-UITGANG
5. COAXIAAL
6. USB
7. DC OUT
8. DC IN 9-12 V
9. ENTER
10. OMHOOG/OMLAAG/LINKS/RECHTS
11. BRON
12. OMHOOG/OMLAAG
13. MODUS

Slave TFT-menu-instelling.

14. LINKS/RECHTS

SLAVE TFT-SCHERM

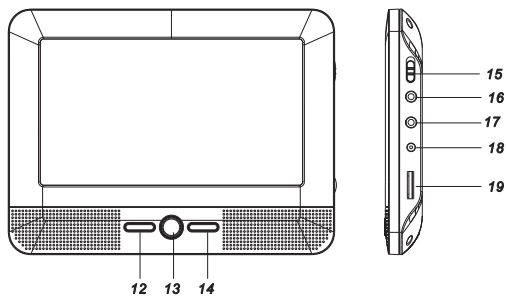

15. AAN/UIT
16. AV-INGANG
17. AANSLUITING HOOFDTELEFOONUITGANG
18. DC IN
19. Volumedraaiknop

Identificatie van Bedieningen

Afstandsbediening

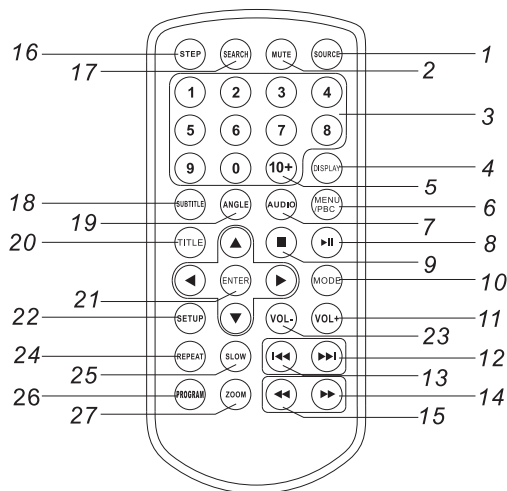

1. BRON

DVD/KAART/USB.

2. DEMPEN

Audio-uitgang uitschakelen.

3. 0-9 CIJFERTOETSEN

Selecteert genummerde onderwerpen in een menu.

4. DISPLAY

Afspeeltijd en statusinformatie weergeven.

5. 10+ TOETS

Druk eerst op 10+ om tracknummer 10 of hoger te selecteren, bijvoorbeeld; selecteer track 12 door eerst op 10 + te drukken en vervolgens op cijfer toets 2.

6. MENU/PBC

Terugkeren naar het DVD-hoofdmenu (DVD).
PBC aan/uitschakelaar (VCD).

7. AUDIO

DVD: Druk in afspeelmodus meerdere keren op "AUDIO" om indien beschikbaar van audiotaal of audiotrack te wisselen.
CD/VCD: Druk in afspeelmodus meerdere keren op "AUDIO" om van audiokanaal te wisselen (Links, Rechts, Mix, Stereo).

8. START/PAUZE

Druk eenmaal op "PLAY/PAUSE" om het afspelen te pauzeren, druk een tweede keer op "PLAY/PAUSE" om het afspelen te hervatten.

9. STOP

Wanneer u eenmaal op deze toets drukt, zal het apparaat het gestopte punt opslaan en het afspelen vanaf dit punt hervatten wanneer u op "PLAY (▶▶)" drukt. Als u echter nogmaals op de "STOP"-toets i.p.v. de "PLAY (▶▶)"-toets drukt, dan is deze hervatfunctie niet beschikbaar.

10. MODUS

LCD-parameters instellen (helderheid, contrast en verzadiging aanpassen).

11. VOL+

12. Volgende

Naar het volgende hoofdstuk of de volgende track gaan.

13. Vorige

Naar het vorige hoofdstuk of het begin van de huidige track gaan.

14. ▶▶ TOETS

Druk op de "▶▶"-TOETS om op 5 verschillende snelheden vooruit te spelen (X2 -> X4 -> X8 -> X16 -> X32 -> PLAY), druk op de "PLAY"-toets om de normale afspeelmodus te hervatten.

Identificatie van Bedieningen

Afstandsbediening

15. ◀◀ TOETS

Druk op de "◀◀"-TOETS om op 5 verschillende snelheden terug te spoelen (X2 -> X4 -> X8 -> X16 -> X32 -> PLAY), druk op de "PLAY"-toets om de normale afspeelmodus te hervatten.

16. STAP

Stapsgewijs afspelen in DVD-modus.

17. ZOEK

Naar het gewenste tijdpunt, titel of hoofdstuk gaan in DVD-modus.

18. ONDERTITELING

Druk in afspeelmodus meerdere keren op "SUBTITLE" om van ondertitelingstaal te wisselen.

19. HOEK

DVD: Druk op "ANGLE" om de camerahoek te wijzigen, vooropgesteld dat de DVD deze functie ondersteunt.

20. TITEL

Terugkeren naar het DVD-titelmenu.

21. ENTER

Menuselecties bevestigen.

22. INSTELLING

Instellingsmenu openen of verlaten.

23. VOL-

Volumeregeling.

24. HERHAAL

Druk in afspeelmodus meerdere keren op "REPEAT" om de gewenste herhaalmodus te selecteren.

DVD: selecteer hoofdstuk/titel herhalen of uit.

VCD: selecteer enkele/alles herhalen of uit.

CD: selecteer enkele/folder herhalen of uit.

25. TRAAG

Druk meerdere keren op de "Slow"-toets om in slow motion af te spelen en verschillende snelheden te doorlopen 1/2, 1/4, 1/8, 1/16 en normaal.

26. PROGRAMMA

DVD/VCD: Met de programmafunctie kunt u uw favoriete tracks van de disc opslaan. Druk op de "PROGRAM"-toets (programma), waarna het programmamenu op het scherm zal verschijnen. Nu kunt u de cijfertoetsen gebruiken om direct de titel-, hoofdstuk- of tracknummers in te voeren en de afspeeloptie te selecteren. U kunt de normale afspeelmodus hervatten door op "PROGRAM" te drukken en de "programmering wissen"-optie te selecteren in het programmeermenu. Druk nogmaals op "PROGRAM" om het programmeermenu te verlaten.

27. ZOOM

DVD/VCD: Gebruik "ZOOM" om het videobeeld te vergroten of verkleinen.

1. Druk in afspeel- of pauzmodus op "ZOOM" om de zoomfunctie te activeren. Het rechthoekframe zal kort rechtsonder in het beeld verschijnen.

2. Telkens dat u op de "ZOOM"-toets drukt, verandert het TV-scherm als volgt:

2X grootte → 3X grootte → 4X grootte → 1/2 grootte → 1/3 grootte → 1/4 grootte → normale grootte

JPEG: Gebruik "ZOOM" om de foto te vergroten of verkleinen.

1. Druk op "ZOOM".

2. Gebruik "▶▶" om de afbeelding te vergroten of "◀◀" om te verkleinen.

Gebruik de "▲▼◀▶"-toets en om door de ingezoomde afbeelding te bewegen.

Slave TFT-menu-instelling Beeldpagina

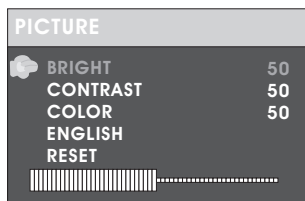

HELDERHEID

Pas de helderheidinstelling van het scherm aan.

CONTRAST

Pas de contrastinstelling van het scherm aan.

KLEUR

Pas de kleurinstelling van het scherm aan.

ENGELS

Pas de taal van het OSD-menu aan.

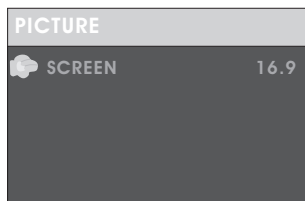

SCHERM

Pas de verhouding 16:9 of 4:3 van het scherm aan

Elektronische parameters

Onderwerp	Standaard vereiste	
Stroomvereisten	: AC 100-240 V , 50/60 Hz	
Vermogenverbruik	: <15W	
Bedrijfsvochtigheid	: 5% tot 90%	
Uitgang	VIDEO UIT	: 1 Vp-p (75Ω)
	AUDIO UIT	: 1.0 Vrms (1 KHz, 0 dB)
	Audio	: Luidspreker: 1 W x 2, hoofdtelefoonuitgang, coaxiale uitgang

Systeem

Laser	: Halfgeleider laser, golflengte 650 nm
Signaalsysteem	: NTSC / PAL
Frequentiebereik	: 20 Hz tot 20 kHz (1 dB)
Signaal/ruisverhouding	: Meer dan 80 dB (alleen ANALOOG UIT-aansluitingen)
Dynamisch bereik	: Meer dan 80 dB (DVD/CD)

Opmerking: Ontwerp en specificaties kunnen zonder voorafgaande kennisgeving worden gewijzigd.

ALL RIGHTS RESERVED, COPYRIGHT DENVER ELECTRONICS A/S

DENVER®

www.denver-electronics.com

CE



Elektrische en elektronische apparatuur en de inbegrepen batterijen bevatten materialen, componenten en stoffen die schadelijk kunnen zijn voor uw gezondheid en het milieu, indien de afvalproducten (afgedankte elektrische en elektronische apparatuur en batterijen) niet correct worden verwerkt.

Elektrische en elektronische apparatuur en batterijen zijn gemarkeerd met een doorgekruist klike-symbool, zoals hieronder afgebeeld. Dit symbool is bestemd de gebruiker er op te wijzen dat elektrische en elektronische apparatuur en batterijen dient als normaal huishoudelijk afval afgedankt dienen te worden, maar gescheiden moeten worden ingezameld.

Als eindgebruiker is het belangrijk dat u uw verbruikte batterijen inlevert bij een geschikte en speciaal daarvoor bestemde faciliteit. Op deze manier is het gegarandeerd dat de batterijen worden hergebruikt in overeenstemming met de wetgeving en het milieu niet aantasten.

Alle steden hebben specifieke inzamelpunten, waar elektrische of elektronische apparatuur en batterijen kosteloos ingeleverd kunnen worden op recyclestations of andere inzamellocaties. In bepaalde gevallen kan het afval ook aan huis worden opgehaald. Vraag om meer informatie bij uw plaatselijke autoriteiten.

Please fill the blank with the model number of this player for future reference

Imported by:
Inter Sales A/S
Stavneagervej 22,8250 Egaa,Denmark
www.facebook.com/denverelectronics