



TOOLCRAFT



- Wenden Sie sich an eine Fachkraft, wenn Sie Zweifel über die Arbeitsweise, die Sicherheit oder den Anschluss des Produkts haben.
- Lassen Sie Wartungs-, Anpassungs- und Reparaturarbeiten ausschließlich von einem Fachmann bzw. einer Fachwerkstatt durchführen.
- Sollten Sie noch Fragen haben, die in dieser Bedienungsanleitung nicht beantwortet werden, wenden Sie sich an unseren technischen Kundendienst oder an andere Fachleute.

## ⓓ Bedienungsanleitung

# Bewässerungscomputer

Best.-Nr. 1561120 - Easy

Best.-Nr. 1561121 - Easy duo

## Bestimmungsgemäße Verwendung

Das Produkt dient zum Anschluss an einen geeigneten Wasserhahn. Der Zeitpunkt und die Dauer der Bewässerung können programmiert werden. Die Spannungsversorgung erfolgt über Batterien (nicht enthalten).

Das Produkt ist wasserdicht gemäß IP67.

Aus Sicherheits- und Zulassungsgründen dürfen Sie das Produkt nicht umbauen und/oder verändern. Falls Sie das Produkt für andere Zwecke verwenden, als zuvor beschrieben, kann das Produkt beschädigt werden. Außerdem kann eine unsachgemäße Verwendung Gefahren wie z. B. Kurzschluss etc. hervorrufen. Lesen Sie sich die Bedienungsanleitung genau durch und bewahren Sie diese auf. Reichen Sie das Produkt nur zusammen mit der Bedienungsanleitung an dritte Personen weiter.

Das Produkt entspricht den gesetzlichen, nationalen und europäischen Anforderungen. Alle enthaltenen Firmennamen und Produktbezeichnungen sind Warenzeichen der jeweiligen Inhaber. Alle Rechte vorbehalten.

## Lieferumfang

- Bewässerungscomputer
- Bedienungsanleitung



## Aktuelle Bedienungsanleitungen

Laden Sie aktuelle Bedienungsanleitungen über den Link [www.conrad.com/downloads](http://www.conrad.com/downloads) herunter oder scannen Sie den abgebildeten QR-Code. Befolgen Sie die Anweisungen auf der Webseite.

## Symbol-Erklärung



Das Symbol mit dem Ausrufezeichen im Dreieck weist auf wichtige Hinweise in dieser Bedienungsanleitung hin, die unbedingt zu beachten sind.



Das Pfeil-Symbol ist zu finden, wenn Ihnen besondere Tipps und Hinweise zur Bedienung gegeben werden sollen.

## Sicherheitshinweise



**Lesen Sie sich die Bedienungsanleitung aufmerksam durch und beachten Sie insbesondere die Sicherheitshinweise. Falls Sie die Sicherheitshinweise und die Angaben zur sachgemäßen Handhabung in dieser Bedienungsanleitung nicht befolgen, übernehmen wir für dadurch resultierende Personen-/Sachschäden keine Haftung. Außerdem erlischt in solchen Fällen die Gewährleistung/Garantie.**

### a) Allgemein

- Das Produkt ist kein Spielzeug. Halten Sie es von Kindern und Haustieren fern.
- Lassen Sie das Verpackungsmaterial nicht achtlos liegen. Dieses könnte für Kinder zu einem gefährlichen Spielzeug werden.
- Schützen Sie das Produkt vor extremen Temperaturen, direktem Sonnenlicht, starken Erschütterungen, brennbaren Gasen, Dämpfen und Lösungsmitteln.
- Setzen Sie das Produkt keiner mechanischen Beanspruchung aus.
- Wenn kein sicherer Betrieb mehr möglich ist, nehmen Sie das Produkt außer Betrieb und schützen Sie es vor unbeabsichtigter Verwendung. Der sichere Betrieb ist nicht mehr gewährleistet, wenn das Produkt:
  - sichtbare Schäden aufweist,
  - nicht mehr ordnungsgemäß funktioniert,
  - über einen längeren Zeitraum unter ungünstigen Umgebungsbedingungen gelagert wurde oder
  - erheblichen Transportbelastungen ausgesetzt wurde.
- Gehen Sie vorsichtig mit dem Produkt um. Durch Stöße, Schläge oder dem Fall aus bereits geringer Höhe wird es beschädigt.
- Beachten Sie auch die Sicherheitshinweise und Bedienungsanleitungen der übrigen Geräte, an die das Produkt angeschlossen wird.
- Trennen Sie das Produkt bei Frostgefahr von Wasserhahn und Schlauch. Lagern Sie das Produkt an einem vor Frost geschützten Ort.
- Vermeiden Sie einen höheren Wasserdruck als 6,89 bar, ansonsten kann das Produkt beschädigt werden.

## b) Batterien

- Achten Sie beim Einlegen der Batterien auf die richtige Polung.
- Entfernen Sie die Batterien, wenn Sie das Gerät längere Zeit nicht verwenden, um Beschädigungen durch Auslaufen zu vermeiden. Auslaufende oder beschädigte Batterien können bei Hautkontakt Säureverätzungen hervorrufen. Beim Umgang mit beschädigten Batterien sollten Sie daher Schutzhandschuhe tragen.
- Bewahren Sie Batterien außerhalb der Reichweite von Kindern auf. Lassen Sie Batterien nicht frei herumliegen, da diese von Kindern oder Haustieren verschluckt werden könnten.
- Alle Batterien sollten zum gleichen Zeitpunkt ersetzt werden. Das Mischen von alten und neuen Batterien im Gerät kann zum Auslaufen der Batterien und zur Beschädigung des Geräts führen.
- Nehmen Sie keine Batterien auseinander, schließen Sie sie nicht kurz und werfen Sie sie nicht ins Feuer. Versuchen Sie niemals, nicht aufladbare Batterien aufzuladen. Es besteht Explosionsgefahr!

## Bedienelemente

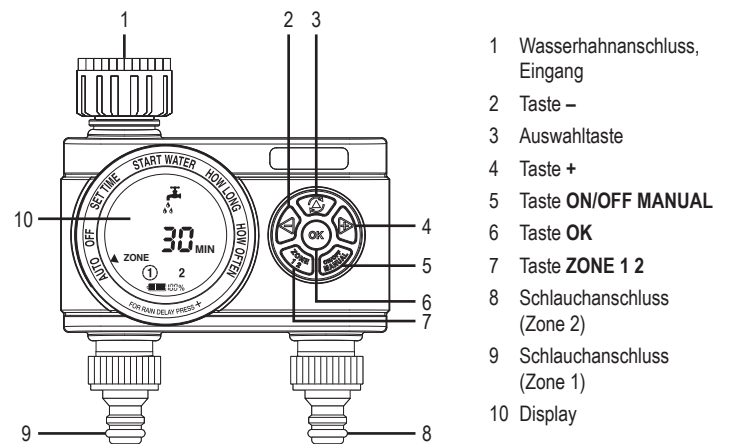

→ Die Abbildung zeigt Best.-Nr. 1561121.

Bei Best.-Nr. 1561120 sind die Bedienelemente Nr. 7 und Nr. 8 nicht vorhanden.

## Batterien einlegen/wechseln



Verwenden Sie ausschließlich herkömmliche, nicht aufladbare Batterien. Verwenden Sie keine Akkus.

Gehen Sie beim Batteriewechsel schnell vor. Ansonsten müssen Sie alle Einstellungen erneut vornehmen.

- Ziehen Sie das Batteriefach aus der Rückseite des Gehäuses heraus.
- Legen Sie zwei AA-Batterien polungsrichtig ein. Beachten Sie dabei die Polaritätsangaben im Batteriefach.
- Stellen Sie sicher, dass der Dichtungsring am Batteriefach korrekt installiert ist.
- Stecken Sie das Batteriefach bis zum Anschlag in das Gehäuse.

→ Wechseln Sie die Batterien, wenn die Batteriestandsanzeige im unteren Bereich des Displays 0 % anzeigt.

## Anschluss

→ Sie können das Produkt vor oder nach dem Anschluss programmieren.

- Verbinden Sie den Wasserhahnanschluss mit einem geeigneten Wasserhahn.
- Verbinden Sie den Schlauchanschluss mit einem geeigneten Wasserschlauch.
- Öffnen Sie den Wasserhahn und lassen Sie ihn geöffnet. Wasser wird zu den programmierten Zeiten aus dem Schlauchanschluss austreten.

## Bedienung

### Menüpunkt auswählen

Drücken Sie die Auswahl Taste (obere mittlere Taste), um den nächsten Menüpunkt auszuwählen. Die Menüpunkte sind auf dem Display-Rand aufgedruckt. Der ausgewählte Menüpunkt wird durch einen dreieckigen Pfeil gekennzeichnet.

### Zone auswählen (nur Best.-Nr. 1561121)

Drücken Sie bei den Menüpunkten START WATER, HOW LONG und HOW OFTEN die Taste **ZONE 1**, um einen der beiden Schlauchanschlüsse auszuwählen, für den die Programmierung gelten soll. Die ausgewählte Zone wird durch einen Kreis gekennzeichnet.

Sie können beide Schlauchanschlüsse unabhängig voneinander programmieren.

## Einstellungen

### a) Zeit und Tag

- Wählen Sie den Menüpunkt SET TIME.
- Wählen Sie mit der Taste + oder – den aktuellen Wochentag aus. Der Wochentag wird durch einen Rahmen gekennzeichnet.

SU	Sonntag
MO	Montag
TU	Dienstag
WE	Mittwoch
TH	Donnerstag
FR	Freitag
SA	Samstag

- Drücken Sie zur Bestätigung die Taste **OK**. Die Uhrzeit blinkt.
- Stellen Sie die aktuelle Uhrzeit mit der Taste + oder – ein. Halten Sie die Taste für einen Schnelldurchlauf gedrückt.

→ Die Uhrzeit wird im 12-Stunden-Format angezeigt.

AM = Mitternacht bis Mittag

PM = Mittag bis Mitternacht

- Drücken Sie zur Bestätigung die Taste **OK**.



### b) Startzeit

- Wählen Sie den Menüpunkt START WATER.
- Stellen Sie die Startzeit mit der Taste + oder – ein. Halten Sie die Taste für einen Schnelldurchlauf gedrückt.

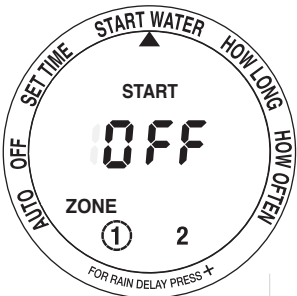

### c) Bewässerungsdauer

- Wählen Sie den Menüpunkt HOW LONG.
- Stellen Sie mit der Taste + oder – eine Dauer zwischen 1 und 360 Minuten ein.



### d) Bewässerungsintervall/-zyklus

#### An festgelegten Tagen

- Wählen Sie den Menüpunkt HOW OFTEN.
- Wählen Sie einen Tag mit der Taste + oder – aus. Drücken Sie die Taste **OK**. Die Tage, an denen bewässert werden soll, werden mit einem Rahmen gekennzeichnet.
- Stellen Sie das Wiederholungsintervall in Stunden für die ausgewählten Tage ein. Drücken Sie dazu wiederholt die Taste +, bis EVERY HRS auf dem Display erscheint. Stellen Sie nun die Stunden mit der Taste + oder – ein.

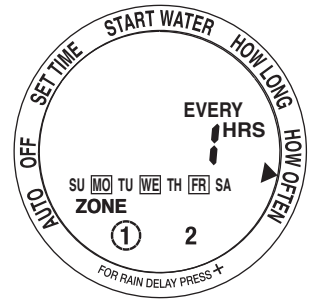
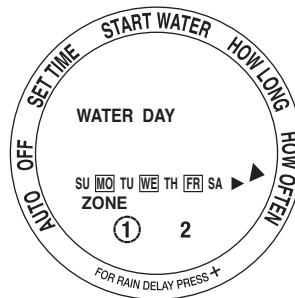

#### Intervall

- Wählen Sie den Menüpunkt HOW OFTEN.
- Drücken Sie wiederholt die Taste +, bis EVERY DAY auf dem Display erscheint.
- Stellen Sie die Tage mit der Taste + oder – ein. Falls Sie die Option EVERY 1 DAY einstellen, wird täglich bewässert.

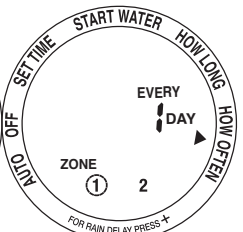
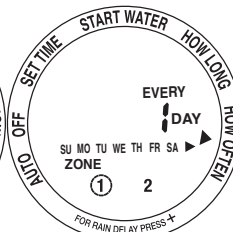
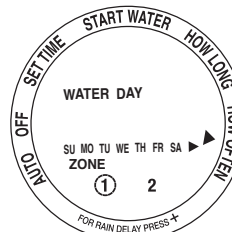

### Automatische Bewässerung aktivieren

- Wählen Sie den Menüpunkt AUTO. Die Bewässerung erfolgt nun entsprechend der Einstellungen.
- Auf dem Display werden zyklusweise folgende Informationen angezeigt:
  - Aktuelle Uhrzeit und aktueller Wochentag
  - Nächste Startzeit für Zone 1
  - Nächste Startzeit für Zone 2 (optional)

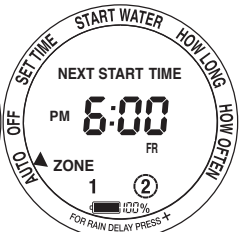
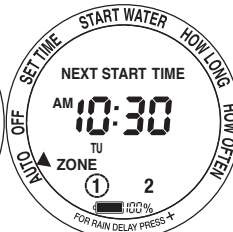

## Automatische Bewässerung deaktivieren

Wählen Sie den Menüpunkt OFF.



## Automatische Bewässerung unterbrechen

→ Falls Regen vorhergesagt wird, können Sie die automatische Bewässerung für einen festgelegten Zeitraum unterbrechen. Nach Ablauf dieser Unterbrechung wird das Programm automatisch fortgesetzt.

- Wählen Sie den Menüpunkt AUTO.
- Drücken Sie die Taste +. Auf dem Display erscheint DELAY.
- Drücken Sie die Taste + oder –, um die Dauer einzustellen. Sie können entweder 12 Stunden einstellen oder 1 bis 7 volle Tage.
- Um die Unterbrechung rückgängig zu machen, drücken Sie bei der Auswahl der Dauer wiederholt die Taste –, bis wieder die aktuelle Uhrzeit angezeigt wird.

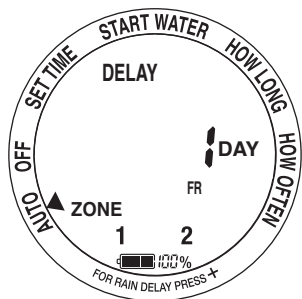

## Manuelle Bewässerung

→ Die manuelle Bewässerung funktioniert nicht, wenn die automatische Bewässerung unterbrochen wurde (siehe voriges Kapitel).

- Drücken Sie die Taste **ON/OFF MANUAL**.
- Stellen Sie mit der Taste + oder – eine Dauer zwischen 1 und 360 Minuten ein.
- Drücken Sie zur Bestätigung die Taste **OK**.



## Zurücksetzen

Halten Sie die Taste **OK** für 7 Sekunden gedrückt, um das Produkt auf die Werkseinstellung zurückzusetzen. Alle Einstellungen gehen dabei verloren.

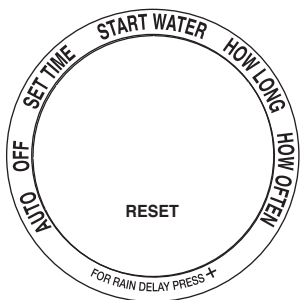

## Lagerung im Winter

- Drehen Sie den Wasserhahn zu. Trennen Sie das Produkt vom Wasserhahn.
- Um das Ventil zu öffnen und restliches Wasser auslaufen zu lassen, drücken Sie die Taste **ON/OFF MANUAL**. Stellen Sie 1 Minute ein. Drücken Sie zur Bestätigung die Taste **OK**.
- Lassen Sie das Produkt komplett trocknen.
- Entnehmen Sie die Batterien.
- Lagern Sie das Produkt an einem trockenen Ort.

## Pflege und Reinigung

- Verwenden Sie auf keinen Fall aggressive Reinigungsmittel, Reinigungsalkohol oder andere chemische Lösungen, da dadurch das Gehäuse angegriffen oder gar die Funktion beeinträchtigt werden kann.
- Verwenden Sie ein trockenes, faserfreies Tuch zur Reinigung des Produkts. Bei stärkerer Verschmutzung können ein feuchtes Tuch und ein mildes Spülmittel verwendet werden.
- Entfernen Sie bei Bedarf Verunreinigungen aus dem Wasserhahnanschluss.

## Entsorgung

### a) Produkt



Elektronische Geräte sind Wertstoffe und gehören nicht in den Hausmüll. Entsorgen Sie das Produkt am Ende seiner Lebensdauer gemäß den geltenden gesetzlichen Bestimmungen.

Entnehmen Sie evtl. eingelegte Batterien und entsorgen Sie diese getrennt vom Produkt.

### b) Batterien



Sie als Endverbraucher sind gesetzlich (Batterieverordnung) zur Rückgabe aller gebrauchten Batterien verpflichtet; eine Entsorgung über den Hausmüll ist untersagt.

Schadstoffhaltige Batterien sind mit dem nebenstehenden Symbol gekennzeichnet, das auf das Verbot der Entsorgung über den Hausmüll hinweist. Die Bezeichnungen für das ausschlaggebende Schwermetall sind: Cd=Cadmium, Hg=Quecksilber, Pb=Blei (die Bezeichnung steht auf den Batterien z.B. unter dem links abgebildeten Mülltonnen-Symbol).

Ihre verbrauchten Batterien können Sie unentgeltlich bei den Sammelstellen Ihrer Gemeinde, unseren Filialen oder überall dort abgeben, wo Batterien verkauft werden.

Sie erfüllen damit die gesetzlichen Verpflichtungen und leisten Ihren Beitrag zum Umweltschutz.

## Technische Daten

Spannungsversorgung ..... 2 x AA-Batterie

Wasserdruck ..... max. 6,89 bar (100 psi)

Betriebs-/Lagerbedingungen ..... 0 bis +60 °C, 10 – 100 % rF

Abmessungen (B x H x T) ..... 135 x 165 x 63 mm



TOOLCRAFT



## Operating Instructions

### Water timer

Item no. 1561120 - Easy

Item no. 1561121 - Easy duo

#### Intended use

The product is intended for connection to a suitable water tap. The point of time and duration of watering can be programmed. Power is supplied via batteries (not included).

The product is waterproof according to IP67.

For safety and approval purposes, you must not rebuild and/or modify this product. Using the product for purposes other than those described above may damage the product. In addition, improper use can cause hazards such as short circuits. Read the instructions carefully and store them in a safe place. Only make this product available to third parties together with its operating instructions.

This product complies with statutory national and European regulations. All company and product names are trademarks of their respective owners. All rights reserved.

#### Delivery contents

- Water timer
- Operating instructions



#### Up-to-date operating instructions

To download the latest operating instructions, visit [www.conrad.com/downloads](http://www.conrad.com/downloads) or scan the QR code on this page. Follow the instructions on the website.

#### Explanation of symbols



The symbol with an exclamation mark in a triangle is used to highlight important information in these operating instructions. Always read this information carefully.



The arrow symbol indicates special information and advice on how to use the product.

#### Safety information



**Read the operating instructions and safety information carefully. If you do not follow the safety instructions and information on proper handling in this manual, we will assume no liability for any resulting personal injury or damage to property. Such cases will invalidate the warranty/guarantee.**

##### a) General information

- The device is not a toy. Keep it out of the reach of children and pets.
- Do not leave packaging material lying around carelessly. It may become a dangerous toy for children.
- Protect the product from extreme temperatures, direct sunlight, strong jolts, flammable gases, vapours and solvents.
- Do not place the product under any mechanical stress.
- If it is no longer possible to operate the product safely, stop using it and prevent unauthorized use. Safe operation can no longer be guaranteed if the product:
  - is visibly damaged,
  - is no longer working properly,
  - has been stored for extended periods in poor ambient conditions or
  - has been subjected to any serious transport-related stress.
- Always handle the product carefully. Jolts, impacts or a fall even from a low height may damage the product.
- Always observe the safety and operating instructions of any other devices which are connected to the product.
- At freezing temperatures, disconnect the product from the water tap and hose. Store the product in a frost-free location.
- Avoid water pressure above 6.89 bar, otherwise you may damage the product.



- Consult a technician if you are not sure how to use or connect the product.
- Maintenance, modifications and repairs must be done by a technician or a specialist repair centre.
- If you have questions which remain unanswered by these operating instructions, contact our technical support service or other technical personnel.

##### b) Batteries

- Check that the batteries are inserted with the correct polarity.
- The batteries should be removed from the device if it is not used for a long period of time to avoid damage through leaking. Leaking or damaged batteries may cause acid burns when they come into contact with skin. Always use protective gloves when handling damaged batteries.
- Keep batteries out of the reach of children. Do not leave batteries lying around, as they constitute a choking hazard for children and pets.
- Replace all of the batteries at the same time. Mixing old and new batteries may lead to battery leakage and thus to damage to the device.
- Batteries must not be dismantled, short-circuited or thrown into fire. Never recharge non-rechargeable batteries. There is a risk of explosion!

#### Product overview

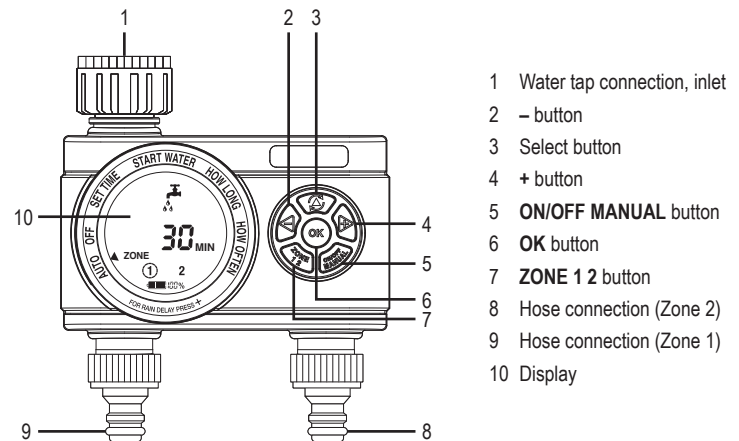

→ The figure shows item no. 1561121.

Item no. 1561120 does not have the operating elements no. 7 and no. 8.

#### Inserting/changing the batteries



Only use conventional, non-rechargeable batteries. Do not use rechargeable batteries.

When replacing the batteries, proceed quickly. Otherwise you have to make all the settings again.

- Remove the battery compartment on the back of the housing.
- Insert two AA batteries with the correct polarity. Follow the polarity as indicated inside the battery compartment.
- Make sure that the rubber sealing ring on the battery compartment is installed correctly.
- Push the battery compartment all the way into the housing.

→ Replace the batteries when the battery level indicator in the bottom area of the display shows 0%.

#### Connection

→ You can program the product before or after connection.

- Connect the water tap connector with a suitable water tap.
- Connect the hose connection with a suitable water hose.
- Open the water tap and then leave it open. At the programmed times, water will exit the hose connection.



## Operation

### Selecting a menu item

Press the select button (upper middle button) to select the next menu item. The menu items are printed on the edge of the display. The selected menu item is indicated by the triangular arrow.

### Zone selection (only item no. 1561121)

For the menu items START WATER, HOW LONG and HOW OFTEN, press the **ZONE 1 2** button to select one of the two hose connections for the program. The selected zone is marked by a circle.

You can program both hose connections independently of each other.

## Settings

### a) Time and day

- Select the menu item SET TIME.
- Select the current day of the week with the + or – button. The day of the week is marked by a frame.

SU	Sunday
MO	Monday
TU	Tuesday
WE	Wednesday
TH	Thursday
FR	Friday
SA	Saturday

- Press the **OK** button to confirm. The time flashes.
- Set the current time with the + or – button. Press and hold the button for fast setting.

→ The time is in the 12-hour format.

AM = midnight to noon

PM = afternoon until midnight

- Press the **OK** button to confirm.



### b) Start time

- Select the menu item START WATER.
- Set the start time with the + or – button. Press and hold the button for fast setting.

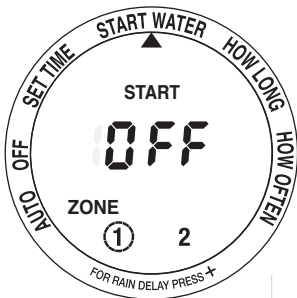

### c) Watering duration

- Select the menu item HOW LONG.
- Set the duration between 1 and 360 minutes with the + or – button.



### d) Watering interval / cycle

#### On specified days

- Select the menu item HOW OFTEN.
- Select a day with the + or – button. Press the **OK** button. The days when the watering program is active are marked with a frame.
- Set the repeat interval in hours for the selected days. To do this, repeatedly press the + button until EVERY HRS appears on the display. Set the hours with the + or – button.

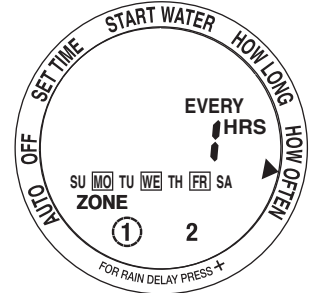

#### Interval

- Select the menu item HOW OFTEN.
- Repeatedly press the + button until EVERY DAY appears on the display.
- Set the days with the + or – button. Select the option EVERY 1 DAY to water every day.

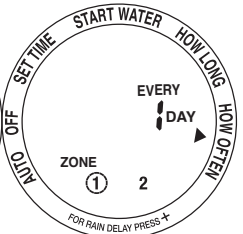
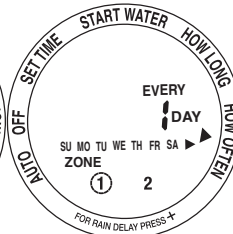
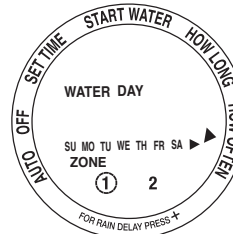

### Activating automatic watering

- Select the menu item AUTO. The device will now water according to the settings.
- The display shows the following information consecutively:
  - Current time and current day
  - Next start time for zone 1
  - Next start time for zone 2 (optional)

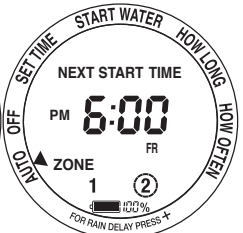
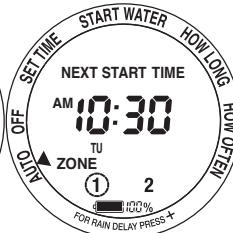
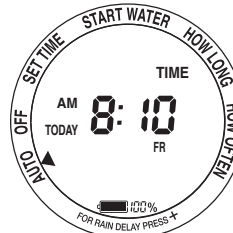

## Disabling automatic watering

Select the menu item OFF.



## Delaying automatic watering

→ If it is supposed to rain, you can delay automatic watering for a fixed period. After this delay, the program continues automatically.

- Select the menu item AUTO.
- Press the + button. The display shows DELAY.
- Press the + or – button to set the duration. You can set 12 hours or 1 to 7 full days.
- To undo this delay, repeatedly press the – button when selecting the duration until the current time is displayed.

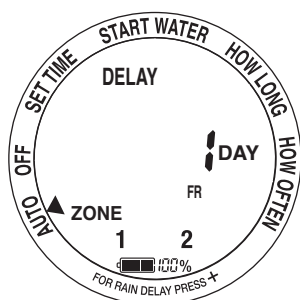
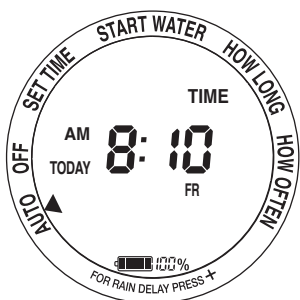

## Manual watering

→ Manual watering will not work while automatic watering is delayed (see previous chapter).

- Press the **ON/OFF MANUAL** button.
- Set the duration between 1 and 360 minutes with the + or – button.
- Press the **OK** button to confirm.



## Resetting

Press and hold the **OK** button for 7 seconds to reset the product to the factory settings. All settings will be lost.

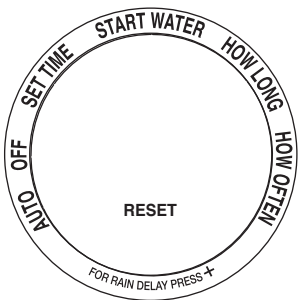

## Storage in winter

- Turn off the tap. Disconnect the product from the water tap.
- To open the valve and allow any remaining water to drain, press the **ON/OFF MANUAL** button. Set a duration of 1 minute. Press the **OK** button to confirm.
- Let the product dry completely.
- Remove the batteries.
- Store the product in a dry place.

## Care and cleaning

- Never use aggressive detergents, rubbing alcohol or other chemical solutions, as these may damage the housing or cause the product to malfunction.
- Use a dry, lint-free cloth to clean the product. Use a damp cloth and a mild detergent to remove tougher stains.
- If necessary, remove filth from the water tap connection.

## Disposal

### a) Product



Electronic devices are recyclable waste and must not be placed in household waste. At the end of its service life, dispose of the product according to the relevant statutory regulations.

Remove any inserted batteries and dispose of them separately from the product.

### b) Batteries



You are required by law to return all used batteries (Battery Directive). They must not be placed in household waste.

Batteries that contain hazardous substances are labelled with this symbol to indicate that disposal in domestic waste is forbidden. The abbreviations for heavy metals in batteries are: Cd = Cadmium, Hg = Mercury, Pb = Lead (indicated on the battery, e.g. below the waste icon on the left).

Used batteries can be returned to local collection points, our stores or battery retailers.

You thus fulfil your statutory obligations and contribute to the protection of the environment.

## Technical data

Power supply ..... 2x AA battery

Water pressure ..... max. 6.89 bar (100 psi)

Operating/storage conditions ..... 0 to +60 °C, 10 – 100 % RH

Dimensions (W x H x D) ..... 135 x 165 x 63 mm



TOOLCRAFT



- Adressez-vous à un technicien spécialisé si vous avez des doutes concernant le mode de fonctionnement, la sécurité ou le branchement de l'appareil.
- Toute manipulation d'entretien, d'ajustement ou de réparation doit être effectuée par un spécialiste ou un atelier spécialisé.
- Si vous avez encore des questions auxquelles ce mode d'emploi n'a pas su répondre, nous vous prions de vous adresser à notre service technique ou à un expert.

## F Mode d'emploi

# Programmateurs d'irrigation

N° de commande 1561120 - Easy

N° de commande 1561121 - Easy duo

## Utilisation prévue

Le produit est conçu pour être raccordé à un robinet compatible. L'heure et la durée de l'arrosage peuvent être programmées. L'alimentation en énergie électrique est fournie via des piles (non comprises).

Le produit est étanche conformément à la norme IP67.

Pour des raisons de sécurité et d'homologation, toute transformation et/ou modification du produit est interdite. Si vous utilisez le produit à d'autres fins que celles décrites précédemment, vous risquez de l'endommager. Par ailleurs, une utilisation incorrecte peut être source de dangers tels qu'un court-circuit, etc. Lisez attentivement le mode d'emploi et conservez-le. Ne donnez le produit à un tiers qu'accompagné de son mode d'emploi.

Le produit est conforme aux exigences des directives européennes et nationales en vigueur. Tous les noms d'entreprises et appellations de produits contenus dans ce mode d'emploi sont des marques déposées des propriétaires correspondants. Tous droits réservés.

## Contenu

- Programmeur d'irrigation
- Mode d'emploi



## Mode d'emploi actualisé

Téléchargez les modes d'emploi actualisés via le lien [www.conrad.com/downloads](http://www.conrad.com/downloads) ou scannez le Code QR illustré. Suivez les instructions du site Web.

## Explication des symboles



Le symbole du point d'exclamation dans un triangle a pour but d'attirer votre attention sur des consignes importantes du mode d'emploi qui doivent impérativement être respectées.



Le symbole de la flèche précède les conseils et remarques spécifiques à l'utilisation.

## Consignes de sécurité



Lisez le mode d'emploi avec attention en étant particulièrement attentif aux consignes de sécurité. Nous déclinons toute responsabilité en cas de dommage corporel ou matériel résultant du non respect des consignes de sécurité et des instructions d'utilisation du présent mode d'emploi. En outre, la garantie est annulée dans de tels cas.

### a) Généralités

- Ce produit n'est pas un jouet. Gardez-le hors de portée des enfants et des animaux domestiques.
- Ne laissez pas traîner le matériel d'emballage. Cela pourrait devenir un jouet très dangereux pour les enfants.
- Gardez le produit à l'abri des températures extrêmes, de la lumière de soleil directe, des secousses intenses, des gaz inflammables, des vapeurs et des solvants.
- N'exposez pas le produit à des contraintes mécaniques.
- Si une utilisation en toute sécurité n'est plus possible, cessez d'utiliser le produit et protégez-le contre une utilisation accidentelle. Une utilisation en toute sécurité n'est plus garantie si le produit :
  - présente des traces de dommages visibles,
  - ne fonctionne plus comme il devrait,
  - a été rangé dans des conditions inadéquates sur une longue durée, ou
  - a été transporté dans des conditions très rudes.
- Maniez le produit avec précaution. Les chocs, les coups et les chutes, même d'une faible hauteur, suffisent pour endommager l'appareil.
- Respectez également les consignes de sécurité et les modes d'emploi des autres appareils connectés à cet appareil.
- Débranchez le produit en cas de risque de gel des robinets d'eau et tuyau. Rangez le produit dans un endroit protégé du gel.
- Abstenez-vous d'utiliser une pression de plus de 6,89 bars, car le produit pourrait être endommagé.

### b) Piles/batteries

- Respecter la polarité lors de l'insertion de la pile.
- Retirez les piles si l'appareil n'est pas utilisé pendant une durée de temps prolongée afin d'éviter des dommages dus à des fuites. Des piles qui fuient ou qui sont endommagées peuvent provoquer des brûlures acides lors du contact avec la peau ; l'utilisation de gants protecteurs appropriés est par conséquent recommandée pour manipuler les piles corrompues.
- Conservez les piles hors de la portée des enfants. Ne pas laisser les piles sans surveillance, car elles risquent d'être avalées par des enfants ou des animaux domestiques.
- Il convient de remplacer toutes les piles en même temps. Ne combinez pas des piles neuves et anciennes dans l'appareil, cela peut causer des fuites de piles et endommager l'appareil.
- Les piles ne doivent pas être démontées, court-circuitées ou jetées au feu. Ne tentez jamais de recharger des piles classiques non rechargeables. Un risque d'explosion existe.

## Éléments de fonctionnement

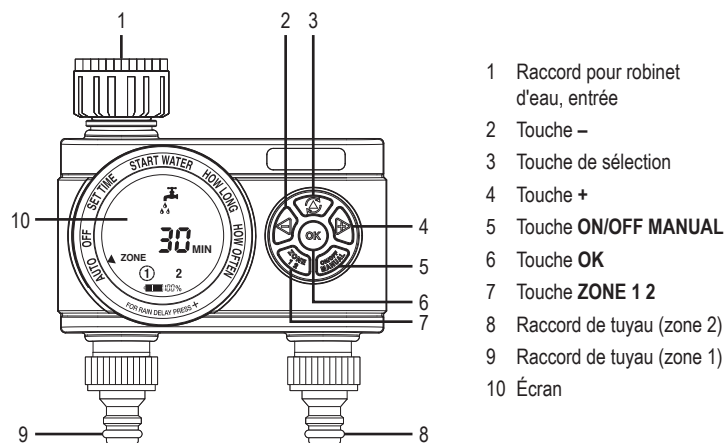

L'illustration représente le numéro d'article/de commande 1561121.

Pour le n° de commande 1561120, les éléments de commande n° 7 et n° 8 ne sont pas compris.

## Insertion/remplacement des piles



Utilisez exclusivement les piles non rechargeables, standard. Ne pas utiliser de piles rechargeables.

Lors du changement de piles, procédez rapidement : sinon, vous devrez effectuer de nouveau tous les réglages.

- Enlevez le compartiment des piles situé au dos du boîtier.
- Insérez deux piles AA en respectant bien les polarités. Respectez bien les indications de polarité à l'intérieur du compartiment des piles.
- Assurez-vous que le joint d'étanchéité soit correctement placé sur le compartiment des piles.
- Introduisez le compartiment des piles jusqu'à l'enclenchement dans le boîtier.

Remplacez les piles lorsque l'affichage du niveau des piles indique 0 % dans le segment inférieur de l'écran.

## Connexion

Vous pouvez programmer le produit avant ou après le raccordement.

- Reliez le raccord du robinet d'eau à un robinet compatible.
- Reliez le raccord de tuyau à un tuyau d'arrosage compatible.
- Ouvrez le robinet et laissez-le ensuite ouvert. L'eau sortira du raccord du tuyau aux horaires programmés.

## Utilisation

### Sélection d'une rubrique du menu

Appuyez sur la touche de sélection (touche centrale en haut) pour sélectionner la prochaine rubrique du menu. Les rubriques du menu sont imprimées sur le bord de l'écran. La rubrique du menu sélectionnée est indiquée par une flèche triangulaire.

### Sélection de la zone (uniquement pour le n° de commande 1561121)

Appuyez sur les rubriques du menu START WATER, HOW LONG et HOW OFTEN touche **ZONE 1 2** pour sélectionner un des deux raccords de tuyau sur lequel la programmation doit s'appliquer. La zone sélectionnée est marqué par un cercle.

Vous pouvez programmer les deux raccords de tuyau indépendamment l'un de l'autre.

## Réglages

### a) Heure et jour

- Sélectionnez la rubrique du menu SET TIME.
- Sélectionnez avec la touche + ou - le jour de la semaine en cours. Le jour de la semaine est signalisé par un cadre.

SU	dimanche
MO	lundi
TU	mardi
WE	mercredi
TH	jeudi
FR	vendredi
SA	samedi

- Appuyez sur la touche **OK** pour valider. L'heure clignote.
- Réglez l'heure actuelle à l'aide de la touche + ou -. Appuyez et maintenez la touche pour un déroulement plus rapide.

→ L'heure est indiquée au format 12 heures.

AM = minuit jusqu'à midi

PM =-midi jusqu'à minuit

- Appuyez sur la touche **OK** pour valider.



### b) Heure de démarrage

- Sélectionnez la rubrique du menu START WATER.
- Utilisez la touche + ou - pour régler l'heure du démarrage. Appuyez et maintenez la touche pour un déroulement plus rapide.

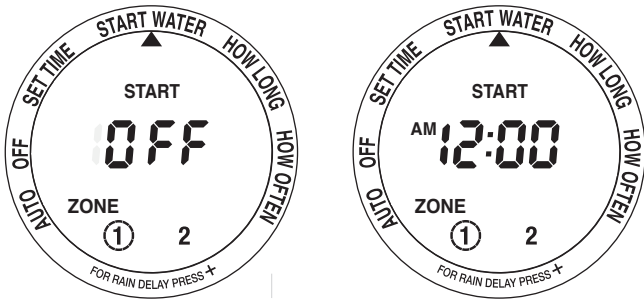

### c) Durée d'arrosage

- Sélectionnez la rubrique du menu HOW LONG.
- Réglez à l'aide de la touche + ou - une durée entre 1 et 360 minutes.



### d) Intervalle/cycle d'arrosage

#### Certains jours définis

- Sélectionnez la rubrique du menu HOW OFTEN.
- Sélectionnez un jour à l'aide de la touche + ou -. Appuyez sur la touche **OK**. Les jours où l'arrosage a lieu sont signalisés par un cadre.
- Réglez l'intervalle de répétition en heures pour les jours sélectionnés. Appuyez à plusieurs reprises sur la touche + jusqu'à ce que EVERY HRS apparaisse sur l'écran. Utilisez la touche + ou - pour régler les heures.

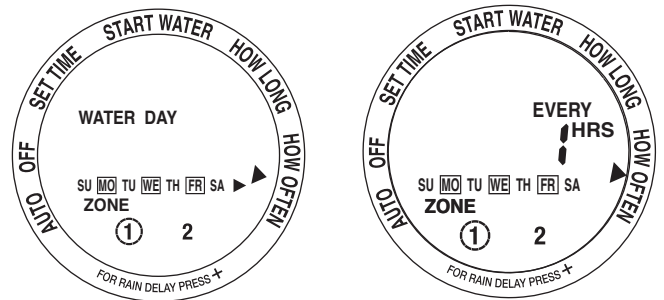

#### Intervalle

- Sélectionnez la rubrique du menu HOW OFTEN.
- Appuyez à plusieurs reprises sur la touche + jusqu'à ce que EVERY DAY apparaisse sur l'écran.
- Utilisez la touche + ou - pour régler les jours. Si l'option EVERY 1 DAY est réglée, l'arrosage sera activé tous les jours.



### Activation de l'arrosage automatique

- Sélectionnez la rubrique du menu AUTO. L'arrosage est maintenant réalisé en fonction des réglages.
- Les informations suivantes apparaissent sur l'écran d'affichage en cycle :
  - heure actuelle et jour actuel,
  - prochaine heure de démarrage pour la zone 1,
  - prochaine heure de démarrage pour la zone 2 (facultative).





## Désactivation de l'arrosage automatique

Sélectionnez la rubrique du menu OFF.



## Interruption de l'arrosage automatique

→ Si de la pluie est prévue, vous pouvez interrompre l'arrosage automatique pendant une période définie. Après expiration de cette interruption, le programme se poursuivra automatiquement.

- Sélectionnez la rubrique du menu AUTO.
- Appuyez sur la touche +. Sur l'affichage apparaît DELAY.
- Appuyez sur la touche + ou – pour régler la durée. Vous pouvez régler soit 12 heures ou 1 à 7 jour(s) complet(s).
- Pour annuler l'interruption, appuyez sur la touche – lors de la sélection de la durée, jusqu'à ce que l'heure actuelle s'affiche.

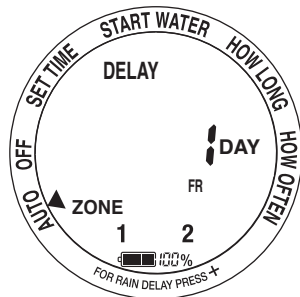

## Arrosage manuel

→ L'arrosage manuel ne fonctionne pas si l'arrosage automatique a été interrompu (voir chapitre précédent).

- Appuyez sur la touche **ON/OFF MANUAL**.
- Réglez à l'aide de la touche + ou – une durée entre 1 et 360 minutes.
- Appuyez sur la touche **OK** pour valider.



## Réinitialisation

Maintenez la touche **OK** pendant 7 secondes pour réinitialiser le produit aux réglages par défaut. Tous vos réglages seront perdus lors de cette opération.

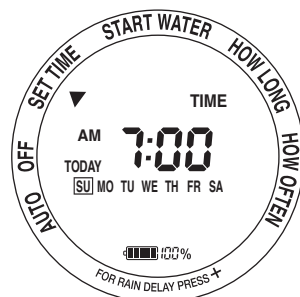

## Stockage en hiver

- Fermez le robinet. Débranchez le produit du robinet.
- Pour ouvrir la valve et laisser s'écouler le reste de l'eau, appuyez sur la touche **ON/OFF MANUAL**. Réglez une durée de 1 minute. Appuyez sur la touche **OK** pour valider.
- Laissez le produit complètement sécher.
- Enlevez les piles.
- Rangez le produit dans un endroit sec.

## Entretien et nettoyage

- N'utilisez en aucun cas des produits de nettoyage abrasifs, de l'alcool ou d'autres produits chimiques pour le nettoyage : cela risquerait d'endommager le boîtier voire même de provoquer des dysfonctionnements.
- Pour nettoyer le produit, utilisez un chiffon sec et non pelucheux. En cas de salissure importante, vous pouvez utiliser un chiffon humide et un liquide vaisselle doux.
- Si nécessaire, retirez les impuretés du raccord du robinet.

## Élimination des déchets

### a) Produit



Les appareils électroniques sont des matériaux recyclables et ne doivent pas être éliminés avec les ordures ménagères. À la fin de sa durée de vie, mettez au rebut l'appareil conformément aux dispositions légales en vigueur.

Retirez les piles insérées et éliminez-les séparément du produit.

### b) Piles/batteries



Le consommateur final est légalement tenu (ordonnance relative à l'élimination des piles usagées) de rapporter toutes les piles ; il est interdit de les jeter dans les ordures ménagères.

Les piles contenant des substances toxiques sont marquées par le symbole ci-contre, qui signifie qu'elles ne doivent pas être jetées avec les ordures ménagères. Les désignations pour le métal lourd prépondérant sont : Cd = cadmium, Hg = mercure, Pb = plomb (la désignation figure sur les piles, par ex. sous le symbole de poubelle ci-contre).

Vous pouvez rapporter gratuitement vos piles usagées aux centres de récupération de votre commune, à nos succursales ou à tous les points de vente de piles.

Vous serez ainsi en conformité avec vos obligations légales et contribuerez à la protection de l'environnement.

## Données techniques

Alimentation en énergie.....2 piles AA

Pression hydraulique maximale.....6,89 bars (100 psi) maxi

Conditions de fonctionnement/stockage.....de 0 à +60 °C, 10 – 100 % HR

Dimensions (L x H x P).....135 x 165 x 63 mm

Ceci est une publication de Conrad Electronic SE, Klaus-Conrad-Str. 1, D-92240 Hirschau (www.conrad.com).

Tous droits réservés, y compris ceux de traduction. La reproduction par n'importe quelle méthode, p. ex. photocopies, microfilms, ou la capture dans des systèmes de traitement électronique des données exigent l'approbation écrite préalable de l'éditeur. La réimpression, même partielle, est interdite. Cette publication correspond au niveau technique du moment de la mise sous presse.

Copyright 2017 by Conrad Electronic SE.

\*1561120\_1\_v1\_0118\_02\_IPL\_m\_fr



TOOLCRAFT



## Gebruiksaanwijzing

# Bevloeiingscomputer

Bestelnr. 1561120 - Easy

Bestelnr. 1561121 - Easy duo

## Doelmatig gebruik

Het product moet op een geschikte waterkraan worden aangesloten. Het tijdstip en de duur van de bevoeiing kunnen worden geprogrammeerd. Stroom wordt geleverd door batterijen (niet meegeleverd).

Het product is waterdicht conform IP67.

In verband met veiligheid en normering zijn geen aanpassingen en/of wijzigingen aan dit product toegestaan. Indien het product voor andere doeleinden wordt gebruikt dan de hiervoor beschreven doeleinden, kan het product worden beschadigd. Bovendien kan verkeerd gebruik gevaren zoals kortsluiting e.d. tot gevolg hebben. Lees de gebruiksaanwijzing zorgvuldig door en bewaar deze goed. Geef het product alleen samen met de gebruiksaanwijzing door aan derden.

Het product voldoet aan alle wettelijke, nationale en Europese richtlijnen. Alle vermelde bedrijfs- en productnamen zijn handelsmerken van de respectievelijke eigenaren. Alle rechten voorbehouden.

## Omvang van de levering

- Bevloeiingscomputer
- Gebruiksaanwijzing



## Actuele gebruiksaanwijzingen

Download de meest recente gebruiksaanwijzing via de link [www.conrad.com/downloads](http://www.conrad.com/downloads) of scan de afgebeelde QR-Code. Volg de instructies op de website.

## Verklaring van de symbolen



Het symbool met het uitroepteken in een driehoek wijst op belangrijke tips in deze gebruiksaanwijzing die bestelst opgevolgd moeten worden.



Het pijl-symbool ziet u waar bijzondere tips en aanwijzingen over de bediening worden gegeven.

## Veiligheidsinstructies



Lees de gebruiksaanwijzing zorgvuldig door en let vooral op de veiligheidsinstructies. Indien u de veiligheidsinstructies en de aanwijzingen voor een juiste bediening in deze gebruiksaanwijzing niet opvolgt, kunnen wij niet aansprakelijk worden gesteld voor de daardoor ontstane schade aan personen of voorwerpen. Bovendien vervalt in dergelijke gevallen de aansprakelijkheid/garantie.

### a) Algemeen

- Het product is geen speelgoed. Houd het buiten bereik van kinderen en huisdieren.
- Laat verpakkingsmateriaal niet achteloos rondslingeren. Dit zou voor kinderen gevaarlijk speelgoed kunnen worden.
- Bescherm het product tegen extreme temperaturen, direct zonlicht, sterke trillingen, brandbare gassen, dampen en oplosmiddelen.
- Stel het product niet bloot aan welke mechanische belasting dan ook.
- Als het product niet langer veilig gebruikt kan worden, stel het dan buiten bedrijf en zorg ervoor dat niemand het per ongeluk kan gebruiken. Veilig gebruik kan niet langer worden gegarandeerd als het product:
  - zichtbaar is beschadigd,
  - niet meer naar behoren werkt,
  - tijdens een langere periode is opgeslagen onder slechte omstandigheden, of
  - tijdens het vervoer aan hoge belastingen onderhevig is geweest.
- Behandel het product met zorg. Schokken, stoten of zelfs vallen vanaf een geringe hoogte kunnen het product beschadigen.
- Neem ook de veiligheidsinstructies en gebruiksaanwijzingen van alle andere apparaten in acht die met het product zijn verbonden.
- Koppel het product bij vorstgevaar los van de waterkraan en de slang. Berg het product op een tegen vorst beschutte plaats op.
- Vermijd een hogere waterdruk dan 6,89 bar, anders kan het product beschadigd raken.



- Raadpleeg een expert wanneer u twijfelt over het juiste gebruik, de veiligheid of het aansluiten van het product.
- Laat onderhoud, aanpassingen en reparaties alleen uitvoeren door een vakman of in een daartoe bevoegde werkplaats.
- Als u nog vragen heeft die niet door deze gebruiksaanwijzing zijn beantwoord, neem dan contact op met onze technische dienst of andere technisch specialisten.

### b) Batterijen

- Zorg ervoor dat de batterijen met de juiste polariteit in het product worden gelegd.
- Verwijder batterijen uit het apparaat als u dat voor langere tijd niet denkt te gebruiken om beschadiging door lekken te voorkomen. Lekkende of beschadigde batterijen kunnen bij contact met de huid chemische brandwonden veroorzaken. Gebruik daarom veiligheidshandschoenen om beschadigde batterijen aan te pakken.
- Bewaar batterijen buiten het bereik van kinderen. Laat batterijen niet rondslingeren omdat het gevaar bestaat dat kinderen of huisdieren ze inslikken.
- Vervang alle batterijen op hetzelfde moment. Door elkaar gebruiken van oude en nieuwe batterijen kan leiden tot lekkende batterijen en tot beschadiging van het apparaat.
- Batterijen mogen niet uit elkaar gehaald, kortgesloten of verbrand worden. Probeer nooit niet-oplaadbare batterijen op te laden. Er bestaat explosiegevaar!

## Bedieningselementen

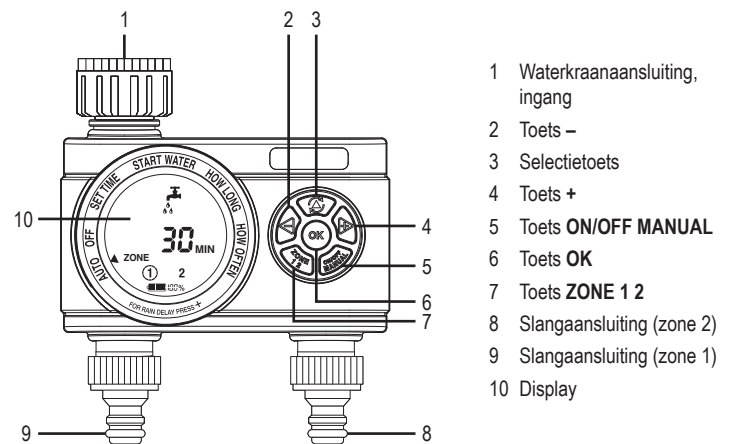

De afbeelding toont bestelnr. 1561121.

Bij bestelnr. 1561120 zijn de bedieningselementen nr. 7 en nr. 8 niet aanwezig.

## Batterijen plaatsen/vervangen



Gebruik uitsluitend conventionele, niet-oplaadbare batterijen. Gebruik geen accu's.

Ga bij het vervangen van de batterijen snel te werk. Anders moet u alle instellingen opnieuw uitvoeren.

- Trek het batterijvak uit de achterkant van de behuizing eruit.
- Plaats twee AA-batterijen met de polen in de juiste richting in het vak. Let daarbij op de in het batterijvak aangegeven polariteitsrichting.
- Controleer of de afdichtingsring bij het batterijvak juist geplaatst is.
- Steek het batterijvak tot de aanslag in de behuizing.

Vervang de batterijen als de batterijniveau-indicator in het onderste gedeelte van het display 0 % is.

## Aansluiting

U kunt het product voor of na de aansluiting programmeren.

- Sluit de waterkraanaansluiting aan op een geschikte waterkraan.
- Sluit de slang aansluiting aan op een geschikte waterslang.
- Open de waterkraan en laat hem open staan. Water zal op de geprogrammeerde tijden uit de slang aansluiting stromen.

## Bediening

### Menu-item selecteren

Druk op de selectietoets (bovenste middelste toets) om het volgende menu-item te selecteren. De menu-items zijn op de schermrand vermeld. Het geselecteerde menu-item wordt door een driehoekige pijl gekenmerkt.

### Zone selecteren (alleen bestelnr. 1561121)

Druk bij de menu-items START WATER, HOW LONG en HOW OFTEN op de toets **ZONE 1 2** om een van de beide slangaansluitingen te selecteren waarvoor de programmering moet gelden. De geselecteerde zone wordt door een cirkel aangegeven.

U kunt de beide slangaansluitingen onafhankelijk van elkaar programmeren.

## Instellingen

### a) Tijd en dag

- Selecteer het menu-item SET TIME.
- Selecteer met de toets + of – de huidige dag van de week. De weekdag wordt door een kader gemarkeerd.

SU	Zondag
MO	Maandag
TU	Dinsdag
WE	Woensdag
TH	Donderdag
FR	Vrijdag
SA	Zaterdag

- Druk ter bevestiging op de toets **OK**. De tijd knippert.
- Stel de huidige tijd in met de toets + of –. Houd de toets ingedrukt om alle instellingen snel te doorlopen.

→ De tijd wordt getoond in 12-uurs notatie.

AM = van middernacht tot de middag

PM = van de middag tot middernacht

- Druk ter bevestiging op de toets **OK**.



### b) Starttijd

- Selecteer het menu-item START WATER.
- Stel de starttijd in met de toets + of –. Houd de toets ingedrukt om alle instellingen snel te doorlopen.

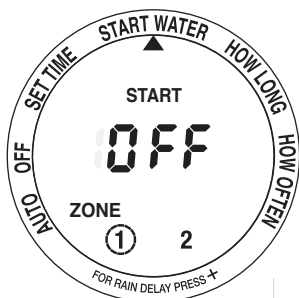

### c) Bewateringsduur

- Selecteer het menu-item HOW LONG.
- Stel met de toets + of – een duur tussen 1 en 360 minuten in.



### d) Bewateringsinterval-cyclus

#### Op bepaalde dagen

- Selecteer het menu-item HOW OFTEN.
- Selecteer de dag met de toets + of –. Druk op toets **OK**. De dagen waarop moet worden bewaterd, worden met een kader gemarkeerd.
- Stel het herhaalinterval in uren voor de geselecteerde dagen in. Druk hiervoor herhaaldelijk op de toets + tot EVERY HRS op het display verschijnt. Stel nu de uren in met de toets + of –.

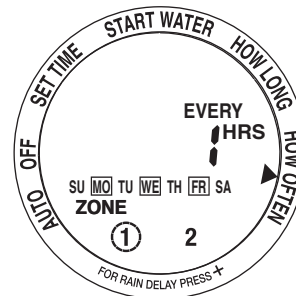
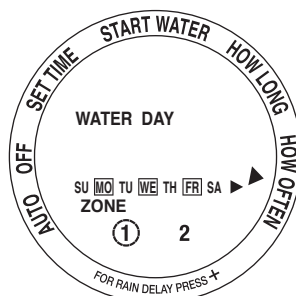

#### Interval

- Selecteer het menu-item HOW OFTEN.
- Druk herhaaldelijk op de toets + tot EVERY DAY op het display verschijnt.
- Stel de dagen in met de toets + of –. Als u de optie EVERY 1 DAY instelt, wordt dagelijks bewaterd.

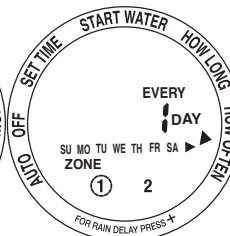
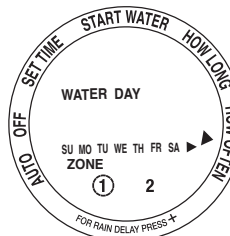

### Automatische bewatering activeren

- Selecteer het menu-item AUTO. Het bewateren gebeurt nu overeenkomstig de instellingen.
- Op het display worden cyclisch de volgende gegevens getoond:
  - Huidige tijd en dag van de week
  - Volgende starttijd voor zone 1
  - Volgende starttijd voor zone 2 (optioneel)

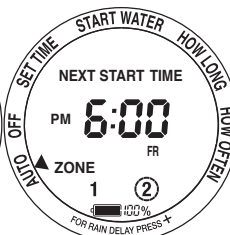
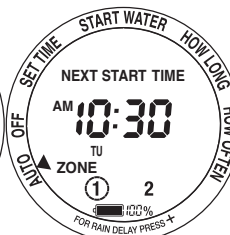

## Automatische bewatering deactiveren

Selecteer het menu-item OFF.



## Automatische bewatering onderbreken

→ Als regen wordt voorspeld, kunt u de automatische bewatering gedurende een bepaalde periode onderbreken. Na afloop van deze onderbreking zal het programma automatisch worden voortgezet.

- Selecteer het menu-item AUTO.
- Druk op de toets +. Op het display verschijnt DELAY.
- Druk op de toets + of – om de duur in te stellen. U kunt ofwel 12 uren of 1 tot 7 hele dagen instellen.
- Om de onderbreking ongedaan te maken, drukt u bij de keuze van de duur herhaaldelijk op de toets – tot weer de actuele tijd wordt weergegeven.



## Handmatige bewatering

→ Handmatige bewatering werkt niet als automatische bewatering onderbroken werd (zie vorig hoofdstuk).

- Druk op de toets **ON/OFF MANUAL**.
- Stel met de toets + of – een duur tussen 1 en 360 minuten in.
- Druk ter bevestiging op de toets **OK**.



## Terugzetten

Houd de toets **OK** gedurende 7 seconden ingedrukt om het product naar de fabrieksinstelling terug te zetten. Alle instellingen gaan daarbij verloren.

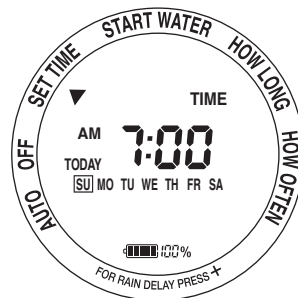
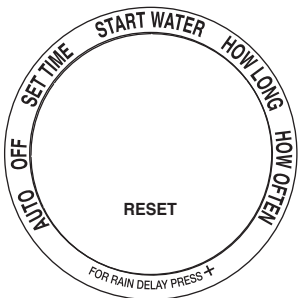

## Opberging in de winter

- Draai de kraan dicht. Maak het product van de waterkraan los.
- Om de klep te openen en de rest van het water te laten aflopen, druk op de toets **ON/OFF MANUAL**. Stel een duur van 1 minuut in. Druk ter bevestiging op de toets **OK**.
- Laat het product volledig drogen.
- Verwijder de batterijen.
- Bewaar het product op een droge plaats.

## Reiniging en onderhoud

- Gebruik in geen geval agressieve reinigingsmiddelen, reinigingsalcohol of andere chemische producten omdat de behuizing beschadigd of de werking zelfs belemmerd kan worden.
- Gebruik een droog, pluisvrij doekje voor de reiniging van het product. Bij sterke vervuiling kunt u een vochtige doek en een mild afwasmiddel gebruiken.
- Verwijder indien nodig verontreinigingen uit de waterkraanaansluiting.

## Afvoer

### a) Product



Elektronische apparaten zijn recyclebare stoffen en horen niet bij het huisvuil. Voer het product aan het einde van zijn levensduur volgens de geldende wettelijke bepalingen af.

Verwijder de geplaatste batterijen en gooi deze afzonderlijk van het product weg.

### b) Batterijen



U bent als eindverbruiker volgens de KCA-voorschriften wettelijk verplicht alle lege batterijen in te leveren; weggooien met het huisvuil is niet toegestaan.

Batterijen die schadelijke stoffen bevatten, zijn gemarkeerd met nevenstaand symbool. Deze mogen niet met het huisvuil worden afgevoerd. De aanduidingen voor de zware metalen die het betreft zijn: Cd = cadmium, Hg = kwik, Pb = lood (de aanduiding staat op de batterijen, bijv. onder het links afgebeelde vuilnisbaksymbool).

U kunt verbruikte batterijen gratis afgeven bij het KCA, onze filialen of overal waar batterijen worden verkocht.

Zo voldoet u aan de wettelijke verplichtingen en draagt u bij aan de bescherming van het milieu.

## Technische gegevens

Stroomvoorziening..... 2 x AA-batterijen

Waterdruk..... max. 6,89 bar (100 psi)

Bedrijfs-/opslagcondities..... 0 tot +60 °C, 10 – 100 % RV

Afmetingen (B x H x D)..... 135 x 165 x 63 mm

Dit is een publicatie van Conrad Electronic SE, Klaus-Conrad-Str. 1, D-92240 Hirschau (www.conrad.com).

Alle rechten, vertaling inbegrepen, voorbehouden. Voor reproducties van welke aard dan ook, bijv. fotokopie, microverfilming of registratie in elektronische gegevensverwerkingsapparatuur, is de schriftelijke toestemming van de uitgever vereist. Reproductie, ook gedeeltelijke, is niet toegestaan. De publicatie is een weergave van de technische stand bij het ter perse gaan.

Copyright 2017 by Conrad Electronic SE.

\*1561120\_1\_v1\_0118\_02\_IPL\_m\_nl