

SHARP



User manual

EM-KS1

EM-KS2

Electric Scooter

EN

SR

ES

FR

BS

NL

IT

NO

ET

LV

LT

PT

EL

CS

SK

HU

RO

BG

HR

*Product images are for illustration purpose only. Actual product may vary.

Trademarks:



The *Bluetooth*® word mark and logos are registered trademarks owned by Bluetooth SIG, Inc.

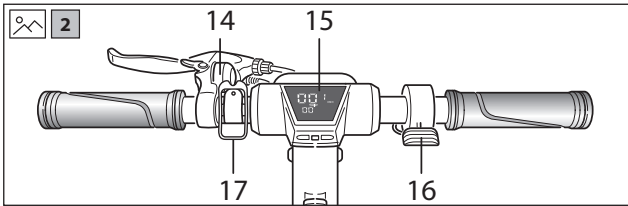
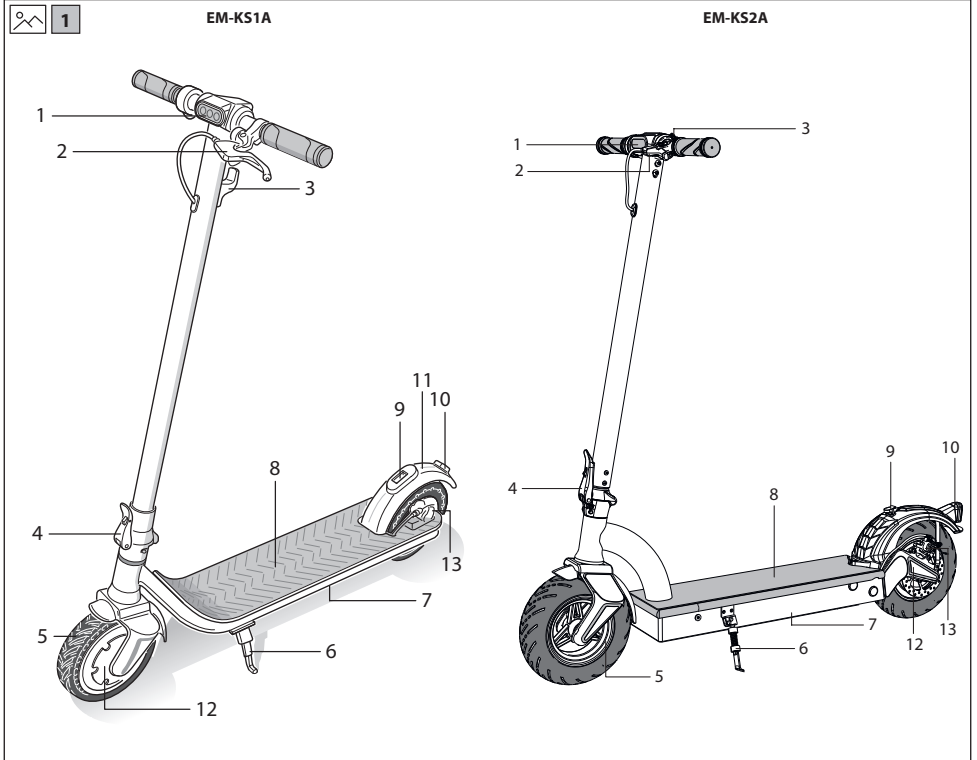

[www.sharpconsumer.com/
contact/](http://www.sharpconsumer.com/contact/)



[www.sharpconsumer.com/
support/](http://www.sharpconsumer.com/support/)



[www.sharpconsumer.com/
documents-of-conformity/](http://www.sharpconsumer.com/documents-of-conformity/)

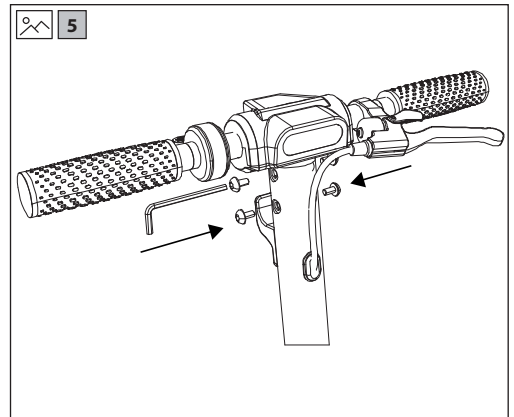
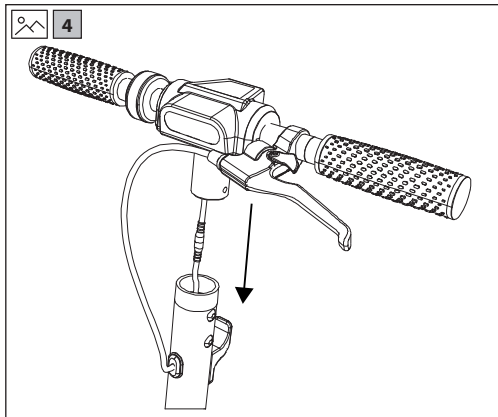
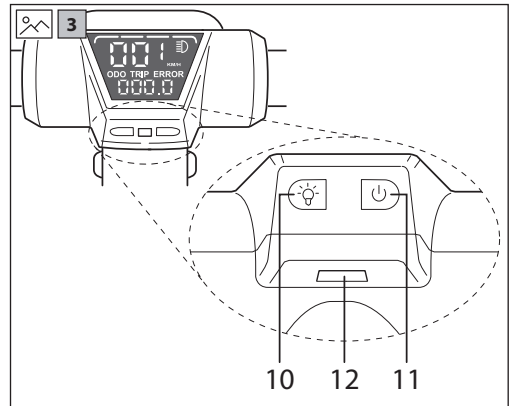
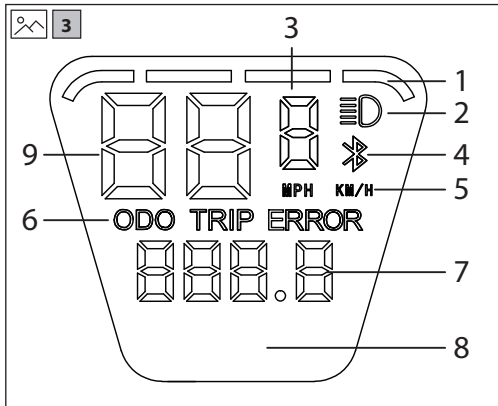

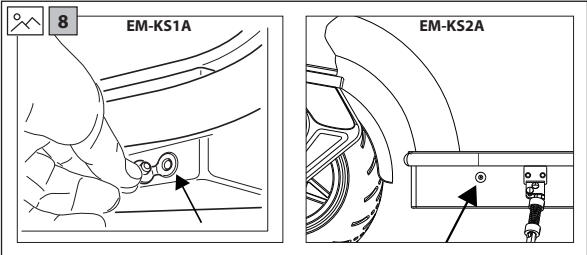
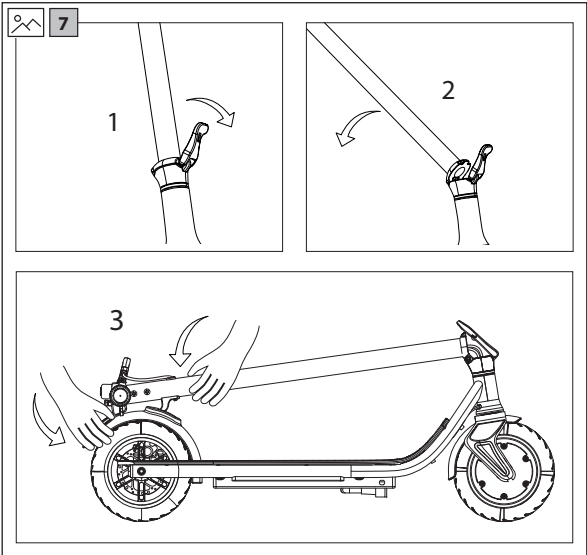
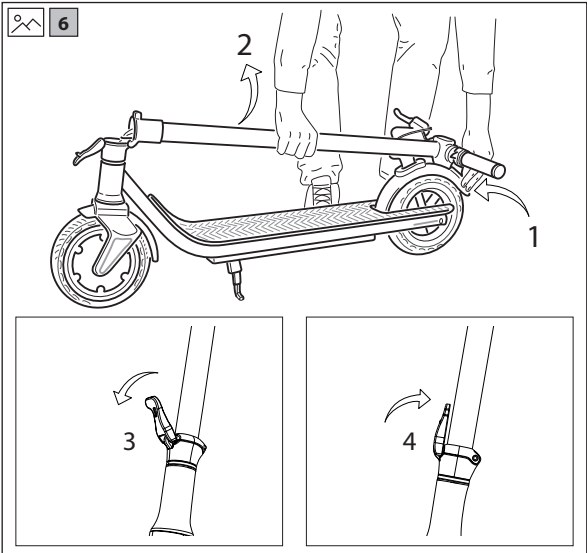

Important safety instructions



Please, read these safety instructions and respect the following warnings before the appliance is operated:



The lightning flash with arrowhead symbol, within an equilateral triangle, is intended to alert the user to the presence of uninsulated "dangerous voltage" within the product's enclosure that may be of sufficient magnitude as to constitute a risk of electric shock to persons.



The exclamation point within an equilateral triangle is intended to alert the user to the presence of important operating and maintenance (servicing) instructions in the literature accompanying the appliance.



This symbol means that the product should be disposed of in an environmentally friendly manner and not with general household waste.



AC voltage



Class II equipment

In order to prevent fire always keep candles and other open flames away from this product.



IMPORTANT: Read the following carefully and keep for future reference.

- Sharp are not liable for Injury/death caused by miss-use.
- Sharp are not liable if the user does not follow the local laws and restrictions.
- Always abide by local traffic rules and national laws and regulations while using your e-scooter.
- Always adhere to the local speed limit. DO NOT exceed the speed limit for your e-scooter.
- Always wear safety protection equipment when in use.
- Always wear a safety helmet when riding your e-scooter.
- Always ride with both hands holding the handles, never ride with one handed.
- Do not ride in bad weather.
- Stand on the deck of the e-scooter with both feet.
- Do not use this e-scooter to perform stunts or dangerous maneuvers. This scooter is designed for domestic use.
- Do not carry people or items such as bags.
- Ride slowly in crowded places.
- Ensure that all screws and fasteners are tight and normal before use.
- Make sure that the folding shaft enters the slot when unfolding the e-scooter.
- Do not ride on uneven roads, water, oil or ice.
- Do not weave through traffic or make moves which are unpredictable to other people.
- Do not ride the e-scooter if outside of the countries age limits.
- Do not ride the e-scooter over the countries legal speed limit for e-scooters.

- Do not use the e-scooter if it is damaged.
- Do not use the e-scooter if the battery emits a peculiar smell and/or heats up.
- Do not use the e-scooter if liquid leaks out of it, avoid contact and place out of the reach of children.
- Before use, ensure that the e-scooter is not damaged. Do not ride if there is any damage.
- Ensure that you read all of this User Manual before using the e-scooter.
- Learn how to ride your e-scooter before using in a public space.
- This scooter can be identified by the model and serial number located on the rating plate.
- Propulsion is via an electric motor located in the driving wheel.
- Only one person may ride on the e-scooter.
- Do not modify this scooter in any way.
- Do not use any parts or accessories unless recommended or approved by SHARP.
- Ride the e-scooter on level surfaces. Do not exceed the specified incline.
- Excessive use will reduce the lifetime of this e-scooter.
- Caution, brakes and associated parts may become hot during use. Do not touch after use.

Battery and Charger Warnings

- Do not power on the e-scooter while charging.
- After the battery is fully charged, disconnect the charging cable.
- The battery indicator in the display will show the battery lifetime.
- If the battery charge indicator flashes on the display, stop riding and charge the battery.
- Charge the battery after every use.
- If the e-scooter is not used for a long time, charge it at least once a month. Note that if the battery is not charged for a long time, the battery will enter a self-protection state and will fail to charge. In this case, please contact your dealer.
- When charging, plug the charger into the charging port before plugging to the wall socket.
- While charging the indicator light of the charger is red; this means the charging is normal. When the indicator light turns green, charging is complete.
- Only use the original charger to charge the battery.
- The charger has an overcharge protection function, if the e-scooter is 100% fully charged, the charger will automatically stop charging.
- Dispose of batteries and scooters in compliance with the applicable regulations in your country.

Batteries

- Observe the correct polarity when inserting the batteries.
- Do not expose batteries to high temperatures and do not place them in locations where the temperature might increase quickly, e.g. near fire or in direct sunshine.
- Do not expose batteries to excessive radiant heat, do not throw them into the fire, do not disassemble them and do not try to recharge non-rechargeable batteries; they could leak or explode.
- Disposal of a battery into fire or mechanically crushing or cutting a battery can result in an explosion.
- Leaving a battery in an extremely high temperature surrounding environment can result in an explosion or the leakage of flammable liquid or gas.
- A battery subjected to extremely low air pressure may result in an explosion or the leakage of flammable liquid or gas.
- **CAUTION:** Risk of explosion or damage to equipment, if incorrect type batteries are used.
- Never use different batteries together or mix new and old batteries together.
- Do not use any batteries other than those specified.



Removal of Battery

EM-KS1A

- To remove the battery, peel up the rubber foot mat and remove the 6 screws on the wooden deck, then the 10 screws securing the metal plate. Now unplug the battery connector and remove. Ensure that the battery terminals are not shorted out. Dispose of the battery as required by your local regulations.

EM-KS2A

- To remove the battery, peel up the rubber foot mat and remove the 11 retaining screws from the metal plate, the plate can now be taken off to reveal the battery. Now unplug the battery connector and remove. Ensure that the battery terminals are not shorted out. Dispose of the battery as required by your local regulations.

Disposal of this equipment and batteries

- Do not dispose of this product or its batteries as unsorted municipal waste. Return it to a designated collection point for the recycling of WEEE in accordance with local law. By doing so, you will help to conserve resources and protect the environment.
- Most of the EU countries regulate the disposal of batteries by law. Recycling symbol appears on electrical equipment, packaging and batteries to remind users to dispose these items correctly. Users are requested to use existing return facilities for used equipment and batteries. Contact your retailer or local authorities for more information.



CE and UKCA statement:

- Hereby, Sharp Consumer Electronics Poland sp. z o.o. declares that this e-scooter is in compliance with the essential requirements and other relevant provisions of RED Directive 2014/53/EU, UK Radio Equipment Regulations 2017 and PN-EN 17128: 2021-03
- The full text of the EU declaration of conformity is available by following the link www.sharpconsumer.com and then entering download section of your model and choosing "CE Statements".

Cleaning

- When cleaning your e-scooter, please make sure that it is turned off, the battery charger has been unplugged, and the charging port cap on the device is covered.
- It is recommended to use a soft and slightly damp cloth. If there are stubborn dirt residues that are difficult to clean, use a toothbrush with toothpaste and repeatedly brush to remove it. After removing the stain, use a soft and slightly damp cloth with an appropriate amount of detergent to remove toothpaste and residue.

NOTE:

- Do not use alcohol or other solvents to avoid corrosive chemical products from damaging the paint on the surface of the body and its internal structural parts.
- Do not use high-pressure water jets to clean the scooter.
- Clean the e-scooter regularly.

Care and Maintenance

- When not using the e-scooter, please store it in a dry environment to avoid damage to electronic components due to moisture.
- Do not store the e-scooter outside for an extended period of time. This will provide excessive exposure to sunlight, high temperature or low temperature may damage the e-scooter and accelerate the wear of tires and batteries.
- Do not touch the disc brake disc immediately after using the disc brake of the electric scooter, as there is a danger of high temperature burns!
- Disc brake adjustment: If the brake is too tight, use the provided hex wrench to slightly loosen the screw holding the brake cable on the disc brake to release the brake tension. Then slightly extend the position of

- the brake cable bolt compared to the last time. If the brake is too loose, perform the opposite operation and adjust the brake cable.
- Should you experience any issues with the care and maintenance of your e-scooter, contact your dealer or SHARP Support or advice.

What's in the Box:

- E-scooter
- User manual
- Warranty card
- 1 x Allen key
- 4 x Handlebar screws
- 1 x Charger
- 1 x Power cord

Location of Parts

Refer to the pictures  1 and  2 on page 1.

1. Front Light
2. Rear Brake Lever
3. Hook/Stem Fold Lock Catch
4. Stem Lock Lever
5. Front Wheel
6. Stand
7. Battery Location
8. Foot Pad
9. Handlebar Lock
10. Rear Light
11. Foot Brake
12. Electric Motor
13. Rear Brake
14. Bell
15. Display
16. Throttle
17. Fold Lock Catch (*EM-KS2A only*)

Display

Refer to the pictures  3 on page 2.

1. Battery level
2. Lights on
3. Gear mode
4. Bluetooth mode (for use with app)
5. Speed unit
6. ODO / TRIP mode indicator
7. ODO / TRIP details
8. Power (this will appear on the display for about 2 seconds after turning on)
9. Speed
10. Light Button
11. Power Button
12. USB Charging Socket

Odo/Trip

Odo will should the total distance covered by the e-scooter; Trip info that indicates the single driving distance. It is possible to toggle between the Odo and Trip by short pressing the power-button.

Lights

To turn the front and rear lights on, press the Light Button for a few seconds. To turn off the lights, press the button for a few seconds.

NOTE: the front and rear lights cannot be controlled independently.

Gears

To change gear, press the light button quickly. Gears will go up then down.

Maximum speed in each gear:

- 1st gear - 6km/h
- 2nd gear - 20km/h
- 3rd gear - 25km/h

The maximum speed for 3rd gear is 25 km/h.

Note that these are the maximum speeds which are attainable in each gear; the e-scooter will not go faster than these speeds in the gear selected.



Speed

Speed units can be changed in the app.

Cruise Control

Your e-scooter is equipped with a cruise control. To enable this, when you reach the desired speed hold down the thumb throttle control for 9 seconds. A bleep will sound when the cruise control is engaged. To release the cruise control, engage the handbrake.



Assembling the Handlebars

- With reference to pictures  4 and  5 on page 2, assemble the handlebars with the supplied Allen key. This only has to be carried out when the product is un-boxed; the handlebars do not have to be removed after being attached.
- Insert the handlebars into the handlebar stem as shown in the pictures. The handlebars have to be orientated as shown. While assembling the handlebars, be careful not to bend or break any parts.
- Ensure that the screws are not overtightened and that the handlebars are secure and do not wobble after construction.
- Ensure that the brake cable is not bent or damaged.

Unfolding and Folding the e-scooter

How to unfold?

Refer to the pictures  6 on page 3 unfold the e-scooter.

Press down on the rear fender with one hand and use the other to lift up the Handlebar Stem so that it is straight, refer to picture  6 step 3. When straight it will not move any further. Once locked, use the Fold Lock Lever to secure in place. This lever must be as close to the Handlebar Stem as possible when in the lock position. See picture  6 step 3 and 4.

How to fold?

Refer to the pictures  7 on page 3 fold the e-scooter for storage.

Lift up the Fold Lock Lever as shown in step 1 to release the Handlebar Stem. Push the Handlebar Stem down as shown in step 2 until it is touching the Rear Fender. No press down so that it connects with the hook in the Rear Fender as shown in step 3.

Note that on the EM-KS2A that the Fold Lock Catch is located on one side of the display and this results in the handlebar stem being slightly diagonal to the Foot Pad when correctly located.

Using Your e-scooter

Riding

- Before riding ensure that it is safe to do so, the e-scooter is being operated in accordance with this User Manual. It important that safety equipment is worn and that the scooter is in good condition.
- If you are using your e-scooter for the first time, practice how to use it away from public spaces and wear safety equipment. When you are confident to use your e-scooter you can operate near to other people and vehicles.

To ride your e-scooter safely:

- Make sure that you are wearing suitable safety equipment.
- Power on the e-scooter.

- Put one foot on the Foot Rest first, and the other foot on the ground, kick the scooter to move forward, and slowly press down the accelerating throttle.
- When you are moving fast enough to keep balance, place your other foot on the Foot Rest.
- When accelerating, lean backwards to maintain your centre of gravity. When decelerating, move your centre of gravity by leaning forward. This will make your riding more comfortable and safer.

Braking

- To brake correctly, release the accelerating throttle, this will engage the electric brake. At the same time engage the disc brake by squeezing the brake lever on the handle bars. At the same time, you can also brake by stepping on the rear fender with your foot.

Note, model KS2 does not have a rear fender brake.

Using the Kick Stand

- Your e-scooter has a built-in stand which allows it to be parked without the need to lean it up against anything or having to collapse for storage.
- To use the Kick Stand, use your foot to press it downwards until it locks in place. Lean the e-scooter so that it rests on the ground. Do not use the Kick Stand on uneven or soft surfaces.
- To release the Kick Stand, use your foot to push it upwards and into the body of the scooter. It will lock into place. Ensure that the Kick Stand is stowed correctly before riding.

Charging

- Ensure that the battery fitted to your e-scooter is charged correctly by following the instructions as below:
 1. Plug the charger to the e-scooter charge port. Refer to picture  8 on page 3 for the location of the charging port on your e-scooter.
 2. Plug the charger to the mains wall socket.
- When connected to the battery charger, the battery will start to charge and the charge indicator on the charger will turn red. After the charging is complete, the charge indicator will turn green; disconnect the battery charger when fully charged.

NOTES

- If the scooter is not being used regularly, it is recommended to charge the battery every month.
- Do not charge the battery outside.
- Do not charge if the cable or scooter is wet.
- Do not charge when the scooter is powered on.

USB Charging Socket

- For your convenience a USB charging socket is located on the display module. To access the socket, pull the socket cover to one side.

App

Add the SHARP Life app to your mobile device to start enjoying the benefits of additional functionality. This includes:

- Speed monitoring on your device.
- Changing the speed/distance units between kilometers and miles.
- Setting the maximum speed.
- Lock the functions on your e-scooter.
- Activation of the cruise control.

Click on **“Add Device”**, when the e-scooter is turned on and the Bluetooth icon is flashing on the display.

Your device will scan automatically for your e-scooter. Make sure that the Bluetooth function is enabled on the e-scooter. Allow location services if requested.

Once the device is found, Bluetooth pairing is complete.

NOTE:

If you want to connect to the e-scooter with a new account, there are three ways:

1. Create groups.
2. Remove device from previous account.
3. When the e-scooter is powered on, press the power button 4 times quickly.

To add your e-scooter to the app. Note that you can only add one e-scooter.



Google Play Store



Apple App Store

Troubleshooting

The e-scooter does not move after start-up.

Cause / Action

The brake has not restored completely, this will interrupt the operation of the power supply. / Manually reset the brake. This can be achieved by pushing the brake lever back to its normal position.”

The e-scooter moves at low speed or does not move at all.

Cause / Action

Battery is low. / Battery requires replacement.

The motor starts and switches off again.

Cause / Action

Battery is low. / Battery requires replacement.

The controller is damaged. / Controller requires replacement.

The Battery connection is loose. / Battery connections need to be checked.

The battery cannot be charged or has charged slowly.

Cause / Action

Voltage is not correct. / Battery requires replacement.

The battery does not charge.

The Battery life cycle has come to an end. / Battery requires replacement.

The Battery charger does not emit power. / Replace the battery charger.

The charging lead is damaged. / Replace the battery charger.

Error codes

It is possible that errors codes may be displayed. The e-scooter will stop operating under these conditions.

E0 – Communication error

E1 – Abnormal current

E2 – Throttle failure

E3 – Brake failure

E4 – MOS failure / Over current failure

E5 – Hall / Motor failure

E6 – Motor failure

E7 – Low voltage error

Should you experience any issues which cannot be resolved, contact your dealer or SHARP Support or advice.

Technical Specification

Model	EM-KS1A	EM-KS2A
Dimensions (W x H x L in mm)	470 x 1180 x 1090	475 x 1180 x 1200
Folded Size (W x H x L in mm)	470 x 445 x 1090	475 x 520 x 1200
Weight (kg)	14,6	18,8
Maximum Load (kg)	120	
Maximum Speed (km/hour)	25	
Maximum Climbing Angle	15°	
Motor Type	brushless energy-saving motor	
Motor Power	350 W	
Wheel Size (inches)	8,5	10
Wheel Type	honeycomb tyre	inflatable tyre
Tyre Pressure		2,5 bar (36psi)
USB charging socket	5 V, 0,5 A	
Battery		
Brake Type	Disc brake / Power off brake / Foot brake	Disc brake / Power off brake
Battery Type	18650 lithium battery	
Battery Capacity (A/hour)	6,6	10,4
Battery Voltage	36	
Battery Power (Wh)	237,6	374,4
Range (km)	25	35
Charging Time (Hours)	3 to 5	
Bluetooth		
Version	LE5.0 /BT7L 8.30	
Maximum power transmitted	10 dbm	
Frequency bands	2,4 GHz	
Working enviroment		
Temperature	-10 °C to +45 °C	
Storage Temperature	-10 °C to +25 °C	
Relative humidity	up to 75% RH	
Battery Charger		
Model Name	FY0634201500	
Input	100 - 240 V AC, 50/60 Hz, 1,8 A (Max)	
Output	42 V DC, 1,5 A	
Manufacturer	Shenzhen Fuyuandian Power Co., Ltd	

Važna bezbednosna uputstva



Molimo vas da pročitate ova bezbednosna uputstva i da poštujuete sledeća upozorenja pre nego što rukujete uređajem:



Blic sa svetlom sa simbolom strelice, u okviru jednakog trougla, je planirano da javi korisnicima prisustvo neizoliranog „opasnog napona“ u okviru prostora proizvoda koje je možda dovoljno jačine da se smatra rizikom od strujnog udara za ljude.



Znak uzvika u okviru jednakog trougla je planirano da javi korisnicima prisustvo važnih uputstava za rukovanje i održavanje (servisiranje) u dokumentima koji dolaze sa uređajem.



Ovaj simbol znači da proizvod treba da se ukloni na ekološki prihvatljiv način a ne sa opštim smećem iz pokušstva.



AC napon



Klasa II oprema

Kako biste sprečili požar, uvek držite sveće i druge predmete sa otvorenim plamenom podalje od ovog proizvoda.



VAŽNO: Pročitajte sledeće pažljivo i čuvajte zarad buduće reference.

- Sharp ne snosi odgovornost za povrede/smrť uzrokovane pogrešnim korišćenjem.
- Sharp ne snosi odgovornost ako korisnik ne poštuje lokalne zakone i ograničenja.
- Uvek poštujuete lokalne saobraćajne propise i nacionalne zakone i regulative kada koristite svoj e-skuter.
- Uvek poštujuete lokalna ograničenja brzine. NE prekoračujuete ograničenje brzine za svoj e-skuter.
- Uvek nosite bezbednosnu zaštitnu opremu kada ga koristite.
- Uvek nosite bezbednosnu kacigu kada vozite svoj e-skuter.
- Uvek vozite sa obe ruke držeći ručke, nikada ne vozite jednom rukom.
- Ne vozite po lošem vremenu.
- Stanite na postolje e-skutera sa obe noge.
- Ne koristite ovaj e-skuter da izvršavate akrobacije ili opasne manevre. Ovaj skuter je dizajniran za kućnu upotrebu.
- Ne nosite ljude ili stvari kao što su torbe.
- Sporo vozite u mestima gde je gužva.
- Postarajte se da svi šrafovi i steznici budu čvrsti i normalni pre upotrebe.
- Postarajte se da ulaz za preklapanje ulazi u slot kada se otklapa e-skuter.
- Ne vozite na nejednakim putevima, vodi, ulju ili ledu.
- Ne krećite se kroz saobraćaj niti činite pokrete koji su nepredvidivi za druge ljude.
- Ne vozite e-skuter ako ste u zemlji gde je ograničena starosna dob.
- Ne vozite e-skuter u zemljama gde je ograničena brzina za e-skutere.
- Ne koristite e-skuter ako je oštećen.
- Ne koristite e-skuter ako baterija emituje čudan miris i/ili se zagreva.

- Ne koristite e-skuter ako tečnost curi iz njega, izbegavajte kontakt i stavite van dodira sa decom
- Pre korišćenja, postarajte se da e-skuter nije oštećen. Ne vozite ako postoji neko oštećenje.
- Postarajte se da ste pročitali sva korisnička uputstva pre korišćenja e-skutera.
- Naučite kako da vozite svoj e-skuter pre korišćenja na javnim mestima.
- Ovaj skuter može da se identifikuje modelom i serijskim brojem koji se nalazi na ploči za ocenjivanje.
- Pogon je putem električnog motora koji se nalazi u pokretnom točku.
- Samo jedna osoba može da vozi e-skuter.
- Ne menjajte skuter ni na koji način.
- Ne koristite bilo koje delove dodatka osim ako nije preporučeno ili imate dozvolu od SHARP-a.
- Vozite e-skuter na ravnim površinama. Ne prekoračujuete dozvoljenu krivinu.
- Preterano korišćenje će smanjiti vek trajanja ovog e-skutera.
- Oprez, kočnice i dodatni delovi mogu da postanu vrući tokom korišćenja. Ne dodirujte nakon korišćenja.

Upozorenja za bateriju i punjač

- Ne uključujuete e-skuter dok se puni.
- Nakon što se baterija skroz napuni, isključujuete iz kabla za punjenje.
- Indikator baterije na prikazu će pokazati vek trajanja baterije.
- Ako indikator napajanja baterije blješti na prikazu, prestanite da ga vozite i napunite bateriju.
- Napunite bateriju nakon svakog korišćenja.
- Ako se e-skuter ne koristi duže vreme, napunite ga najmanje jednom mesečno. Imajte na umu da ako baterija nije napunjena dugi vremenski period, baterija će ući u stanje samozaštite i neće se puniti. U ovom slučaju, molimo kontaktirajte prodavca.
- Kada punite, uključujuete punjač u ulaz za punjenje pre nego što ga uključujuete u utičnicu na zidu.
- Dok punite svetlo indikatora punjača je crveno; to znači da je punjenje normalno. Kada se indikator prebaci u zeleno, punjenje je završeno.
- Koristite samo originalni punjač da napunite bateriju.
- Punjač ima funkciju zaštite od previše punjenja, ako je e-skuter 100% skroz napunjen, punjač će automatski prestati da se puni.
- Ukonite baterije i skutere u skladu sa primenljivim regulativama u vašoj zemlji.

Baterije

- Poštujuete pravilni polaritet kada ubacujuete baterije.
- Ne izlažuete baterije visokim temperaturama i ne stavljajte ih na lokacije gde temperatura može brzo da se poveća, npr. blizu vatre ili na direktnoj sunčevoj svetlosti.
- Ne izlažuete baterije preteranoj toploti, ne bacajte ih u vatru, ne demontirajte ih i ne pokušavajte da ponovo napunite baterije koje se ne pune; mogu da procure ili eksplodiraju.
- Uklanjanje baterije u vatru ili mehaničko zdrobnjavanje ili sečenje baterije može da dovede do eksplozije.
- Ako ostavite bateriju na ekstremno visokoj temperaturi u okolini to može da dovede do eksplozije ili curenja zapaljive tečnosti ili gasa.
- Baterija koja je izložena izuzetno niskom vazdušnom pritisku može da dovede do eksplozije ili curenja zapaljive tečnosti ili gasa.
- **UPOZORENJE:** Rizik od eksplozije ili štete nad opremom, ako se koristi nepravilan tip baterija.
- Nikada ne koristite različite baterije zajedno niti mešajte nove i stare.
- Ne koristite bilo koje baterije osim onih koje su navedene.



Uklanjanja baterije

EM-KS1A

- Da biste uklonili bateriju, ogulite gumenu podlogu i uklonite 6 šrafova na drvenoj palubi, zatim 10 šrafova koji pričvršćuju metalnu ploču. Sada isključujuete povezivač za bateriju i uklonite ga. Postarajte se da terminali

baterije nisu skraćeni. Uklonite bateriju kao što se traži od strane vaših lokalnih regulativa.

EM-KS2A

- Da biste uklonili bateriju, oljuštite gumenu prostirku za stopala i uklonite 11 šrafova koji zadržavaju metalnu ploču, ploča sada može da se skine kako bi se otkrila baterija. Sada isključite povezivač za bateriju i uklonite ga. Postarajte se da terminali baterije nisu skraćeni. Uklonite bateriju kao što se traži od strane vaših lokalnih regulativa.

Uklanjanje ove opreme i baterija

- Ne uklanjajte ovaj proizvod ili njegove baterije kao nesortiran opštinski otpad. Vratite ga na obeleženu tačku prikupljanja za recikliranje WEEE u skladu sa lokalnim zakonom. Kada to uradite, to će pomoći da se očuvaju resursi i zaštiti okolina.
- Većina EU zemalja reguliše uklanjanje baterija zakonom. Simbol za recikliranje pojavljuje se na električnoj opremi, pakovanju i baterijama da bi podsetio korisnike da uklone pravilno ove stavke. Od korisnika se traži da koriste postojeće povratne objekte za korišćenu opremu i baterije. Kontaktirajte svog prodavca ili lokalnu vlast za više informacija.



CE i UKCA izjava:

- Ovim, Sharp Consumer Electronics Poland sp. z o.o. izjavljuje da je ovaj e-skuter u skladu sa osnovnim obavezama i drugim regulativama RED direktive 2014/53/EU i UK regulativa radio opreme 2017 i PN-EN 17128: 2021-03
- Pun tekst EU deklaracije o usaglašavanju je dostupno ako se sledi veza www.sharpconsumer.com a zatim da se uđe u odeljak za preuzimanje vašeg modela i biraju se „CE izjave“.

Čišćenje

- Kada čistite svoj e-skuter, postarajte se da je isključen, da je punjač baterije isključen a da poklopac ulaza za punjenje na uređaju nije pokriven.
- Preporučuje se da koristite nežnu i pomalo mokru krpu. Ako postoji uporna prašina koja je teška za čišćenje, koristite četkicu za zube sa pastom i neprekidno očistite da biste to uklonili. Nakon uklanjanja fleke, koristite mekanu i pomalo mokru krpu sa odgovarajućom količinom deterdženta da biste uklonili pastu za zube i ostatke.

NAPOMENA:

- Ne koristite alkohol i druge razređivače da biste izbegli korozivne hemijske proizvode koji mogu da oštete farbu na površini tela i njegove unutrašnje strukturne delove.
- Ne koristite sprejeve za vodu visokog pritiska da biste očistili skuter.
- Redovno čistite e-skuter.

Briga i održavanje

- Kada ne koristite e-skuter, molimo da ga čuvate u suvoj okolini da biste izbegli štetu nad elektronskim komponentama usled vlage.
- Ne čuvajte e-skuter napolju duži vremenski period. Ovo će doprineti preteranog izlaganju sunčevoj svetlosti, visokoj temperaturi ili niskoj temperaturi što može da ošteti e-skuter i ubrza habanje gume i baterije.
- Ne dodirujte kočnicu diska odmah nakon korišćenja kočnice diska električnog skutera, jer postoji opasnost od opekotina usled visokih temperatura!
- Prilagodavanje kočnice diska Ako je kočnica previše stegnuta, koristite dostavljen šestaugaoni ključ da malo olabavite šraf koji drži kabl za kočenje na disku za kočenje da biste otpustili tenziju pri kočenju. Zatim malo proširite poziciju vijka kabla za kočenje u poređenju sa poslednjih putem. Ako je kočnica previše opuštena, izvršite suprotnu radnu i prilagodite kabl za kočenje.
- Ako iskusite neke probleme u vezi sa brigom i održavanjem vašeg e-skutera, kontaktirajte svog prodavca ili SHARP podršku ili savet.

Šta je u kutiji:

- E-skuter
- Korisničko uputstvo
- Kartica za garanciju
- 1 x Alen ključ
- 4 x šrafovi za ručku
- 1 x punjač
- 1 x kabl za napajanje

Lokacija delova

Pogledajte slike  1 i  2 na strani 1.

1. Prednje svetlo
2. Poluga zadnje kočnice
3. Kuka/Bravica za zaključavanje presavijanja
4. Poluga za zaključavanje
5. Prednji točak
6. Postolje
7. Lokacija baterije
8. Podloga za nogu
9. Zaključavanje kormana
10. Zadnje svetlo
11. Kočnica nogom
12. Električni motor
13. Zadnja kočnica
14. Zvono
15. Prikaz
16. Ubrzanje
17. Bravica zaključavanja presavijanja (**EM-KS2A samo**)

Prikaz

Pogledajte slike  3 na strani 2.

1. Nivo baterije
2. Uključena svetla
3. Režim zupčanika
4. Bluetooth režim (za korišćenje sa aplikacijom)
5. Jedinica brzine
6. ODO / TRIP indikator režima
7. ODO / TRIP detalji
8. Napajanje (ovo će se pojaviti na prikazu na oko 2 sekunde nakon što se uključi)
9. Brzina
10. Dugme za svetlo
11. Dugme za napajanje
12. USB utičnica za napajanje

Odo/Trip

Odo će pokazati ukupnu razdaljinu koju pokriva e-skuter, Trip informacije ukazuju razdaljinu vožnje u jednom pravcu. Moguće je menjati između Odo i Trip kratkim pritiskanjem dugmeta za napajanje.

Svetla

Da biste uključili prednja i zadnja svetla, pritisnite dugme za svetlo na nekoliko sekundi. Da biste isključili svetla, pritisnite dugme na nekoliko sekundi.

NAPOMENA: prednja i zadnja svetla ne mogu da se nezavisno kontrolišu.

Zupčanici

Da biste promenili zupčanik, pritisnite brzo dugme za svetlo. Zupčanici će se uključiti a zatim isključiti.

Maksimalna brzina u svakom zupčaniku:

- 1. zupčanik - 6 km/h

- 2. zupčanik - 20 km/h
- 3. zupčanik - 25 km/h

Maksimalna brzina za 3. zupčanik je 25 km/h. Imajte na umu da su ovo maksimalne brzine koje svaki zupčanik može da dostigne; e-skuter neće ići brže od ovih brzina u izabranom zupčaniku.



Brzina

Jedinice brzine mogu da se promene u aplikaciji.

Kontrola puta

Vaš e-skuter je opremljen kontrolom puta. Da biste ovo omogućili, kada dođete do željene brzine držite prst na kontrolu ubrzanja na 9 sekundi. Čuće se zvuk kada se uključi kontrola puta. Da biste otpustili kontrolu puta, koristite ručnu kočnicu.



Montiranje ručnih kočnica

- Uz referencu na slike  4 i  5 na strani 2, montirajte ručne kočnice sa dostavljenim Alen ključem. Ovo može da se izvrši samo kada je proizvod otpakovan; ručne kočnice ne moraju da se uklone nakon što se prikače.
- Ubacite ručne kočnice u držač ručnih kočnica kao što je prikazano na slikama. Ručne kočnice mogu da budu usmerene kao što je prikazano. Dok montirate ručne kočnice, pazite da ne savijete ili slomite bilo koje delove.
- Postarajte se da šrafovi ne budu previše zategnuti i da ručne kočnice budu čvrste i da ne vise nakon konstrukcije.
- Postarajte se da kabl za kočenje nije savijen ili oštećen.

Otpakivanje i sklapanje e-skutera

Kako otpakovati?

Pogledajte slike  6 na strani 3 otpakujte e-skuter.

Pritisnite zadnji branik jednom rukom i koristite drugu da podignete držač ručne kočnice tako da je ravan, pogledajte sliku  6 korak 3. Kada je ravan neće se više pomerati. Kada je zaključan, koristite polugu za zaključavanje da pričvrstite na mesto. Ova poluga mora da bude blizu držača ručne kočnice što je bliže moguće kada je u poziciji zaključano. Pogledajte sliku  6 korak 3 i 4.

Kako spakovati?

Pogledajte slike  7 na strani 3 pakovanje e-skutera za čuvanje.

Podignite polugu za zaključavanje kao što je prikazano u koraku 1 da otpustite držač za ručno kočenje. Gurnite ručnu kočnicu dole kao što je prikazano u koraku 2 dok ne dodiruje zadnji branik. Ne pritisnjajte na dole da bi se povezal sa kukom na zadnjem braniku kao što je prikazano u koraku 3.

Imajte na umu da se na EM-KS2A zaljučavanje za bravicu presavijanja nalazi na jednoj strani prikaza i to dovodi do ručnog kočenja da bude malo dijagonalno od postolja za noge kada se pravilno locira.

Korišćenje vašeg e-skutera

Vožnja

- Pre vožnje postarajte se da je to sigurno, da se e-skuterom rukuje u skladu sa ovim korisničkim uputstvom. Važno je da bezbednosna oprema nije ishabana a da je skuter u dobrim uslovima.
- Ako koristite svoj e-skuter po prvi put, vežbajte kako da ga koristite podalje od javnih prostora i nosite bezbednosnu opremu. Kada imate samopouzdanje da koristite svoj e-skuter možete da rukujete njime u blizini drugih ljudi i vozila.

Za bezbednu vožnju vašeg skutera:

- Postarajte se da nosite odgovarajuću bezbednosnu opremu.
- Uključite e-skuter.
- Stavite jednu nogu na deo za noge prvo, a drugu nogu na zemlju, gurnite skuter da bi ste pomerio napred i polako pritisnite ubrzanje na dole.
- Kada se dovoljno brzo pomerate da održite ravnotežu, stavite drugu nogu na deo za noge.
- Kada ubrzavate, oslonite se napred da biste zadržali svoj centar za gravitaciju. Kada usporavate, pomerite svoj centar za gravitaciju oslanjajući se unazad. Ovo će vašu vožnju učiniti ugodnijom i bezbednijom.

Kočenje

- Da biste pravilno kočili, otpustite ubrzanje, ovo će uključiti električnu kočnicu. U isto vreme uključite kočnicu diska tako što ćete stisnuti polugu kočnice pri ručnim kočnicama. U isto vreme, takođe možete da kočite tako što ćete stati na zadnji branik svojom nogom.

Napomena, model KS2 nema zadnju kočnicu na braniku.

Korišćenje postolja za pokretanje

- Vaš e-skuter ima ugrađeno postolje koje dopušta da se parkira bez potrebe da se osloni na bilo šta ili da se sklopi za čuvanje.
- Da biste koristili postolje za pokretanje, koristite svoju nogu da ga pritisnete na dole dok ne legne na mesto. Oslonite e-skuter tako da je ostatak na zemlji. Ne koristite postolje za pokretanje na neravnim ili mekanim površinama.
- Da biste otpustili postolje za pokretanje, koristite nogu da ga gurnete na gore i na telo skutera. Lećice na mesto. Postarajte se da postolje za pokretanje bude pravilno skladišteno pre vožnje.

Punjenje

- Postarajte se da baterija postavljena u e-skuter bude pravilno napunjena sledeći napomene ispod:
- 1. Uključite punjač na ulaz za punjenje e-skutera. Pogledajte sliku  8 na strani 3 za lokaciju ulaza za punjenje na vašem e-skuteru.
- 2. Uključite punjač na glavno napajanje u zidu utičnice.
- Kada ste povezani na punjač za bateriju, baterija će početi da se puni a indikator za punjenje na punjaču će biti crven. Nakon što se punjenje završi, indikator za punjenje će postati zelen; isključite punjač za bateriju kada je skoro napunjen.

NAPOMENE

- Ako se skuter ne koristi redovno, preporučuje se da se napuni baterija svakog meseca.
- Ne punitite bateriju napolju.
- Ne punitite ako je kabl ili skuter mokao.
- Ne punitite kada je skuter uključen.

USB utičnica za napajanje

- Zarad vaše ugodnosti USB ulaz za punjenje nalazi se na prikazu modula. Da biste pristupili utikaču, povucite poklopac utikača na jednu stranu.

Aplikacija

- Dodajte SHARP Life aplikaciju na svoj mobilni uređaj da započnete da uživate u dobrim stvarima dodatne funkcionalnosti. Ovo uključuje:
- Posmatranje brzine na vašem uređaju.
 - Menjanje brzine/razdaljine između kilometara i milja.
 - Podešavanje maksimalne brzine.
 - Zaključavanje funkcije na vašem e-skuteru.
 - Aktivacija kontrole vožnje.

Kliknite na "Dodaj uređaj", kada je e-skuter uključen i Bluetooth ikona blješti na prikazu.

Vaš uređaj će se automatski skenirati za vaš e-skuter. Postarajte se da

Bluetooth funkcija bude omogućena na e-skuteru. Dopustite usluge lokacije ako su tražene.

Kada je uređaj pronađen, Bluetooth uparivanje je završeno.

NAPOMENA:

Ako želite da se povežete na e-skuter sa novim nalogom, postoji tri načina:

1. Kreirajte grupu.
2. Uklonite uređaj sa prethodnog naloga.
3. Kada je e-skuter uključen, pritisnite dugme za napajanje 4 puta brzo. Da biste dodali svoj e-skuter na aplikaciju. Imajte na umu da možete da dodate samo jedan e-skuter.



Google Play Store



Apple App Store

Rešavanje problema

E-skuter se ne pomera nakon pokretanja.

Razlog / Radnja

Kočnica nije pravilno popravljena, ovo će prekinuti radnju dovoda napajanja. / Manuelno podesite kočnice. Ovo može da se postigne kada se gurne poluga za kočenje na svoju normalnu poziciju."

E-skuter se pomera pri sporoj brzini ili se uopšte ne pomera.

Razlog / Radnja

Baterija je niska. / Bateriji je potrebna zamena.

Motor se pokreće i ponovo isključuje.

Razlog / Radnja

Baterija je niska. / Bateriji je potrebna zamena.
Kontrolor je oštećen. / Kontroloru je potrebna zamena.
Povezivanje baterije je olabavljeno. / Povezivanja baterije treba da se provere.

Baterija ne može da se napuni ili se sporo napunila.

Razlog / Radnja

Napon nije pravilan. / Bateriji je potrebna zamena.

Baterija se ne puni.

Vek trajanja baterije je završen. / Bateriji je potrebna zamena.
Punjač baterije ne emituje napajanje. / Zamenite punjač baterije.
Glavno punjenje je oštećeno. / Zamenite punjač baterije.

Kodovi greške

Moguće je da kodovi greške budu prikazani. E-skuter će prestati da radi pod ovim uslovima.

E0 – Greška u komunikaciji

E1 – Abnormalna struja

E2 – Greška u ubrzanju

E3 – Greška u kočnici

E4 – MOS greška / Greška u previše napajanja

E5 – Hodnik / Greška u motoru

E6 – Greška u motoru

E7 – Greška u niskom napajanju

Ako iskusite neke od ovih problema koji ne mogu da se reše, kontaktirajte svog prodavca ili SHARP podršku ili savet.

Tehničke specifikacije

Model	EM-KS1A	EM-KS2A
Dimenzije (Š x V x D u mm)	470 x 1180 x 1090	475 x 1180 x 1200
Savijena veličina (Š x V x D u mm)	470 x 445 x 1090	475 x 520 x 1200
Težina (kg)	14,6	18,8
Maksimalna težina (kg)	120	
Maksimalna brzina (km/sat)	25	
Maksimalan ugao penjanja	15 °	
Tip motora	motor bez četkica koji čuva energiju	
Snaga motora	350 W	
Veličina točka (inči)	8,5	10
Tip točka	honeycomb guma	gume koje se ne mogu izduvati
Pritisak gume		2,5 bara (36 psi)
USB utičnica za napajanje	5 V, 0,5 A	
Baterija		
Tip za kočenje	Disk kočenje / Kočnica za isključivanje / Kočnica nogom	Disk kočenje / Kočnica za isključivanje
Tip baterije	18650 litijumska baterija	
Kapacitet baterije (A/sat)	6,6	10,4
Napon baterije	36	
Napajanje baterije (Wh)	237,6	374,4
Opseg (km)	25	35
Vreme punjenja (sati)	3 do 5	
Bluetooth		
Verzija	LE5.0 /BT7L 8,30	
Maksimalno preneseno napajanje	10 dbm	
Frekvencija talasa	2,4 GHz	
Radno okruženje		
Temperatura	-10 °C do +45 °C	
Temperatura čuvanja	-10 °C do +25 °C	
Relativna vlažnost	do 75% RH	
Punjač baterije		
Naziv modela	FY0634201500	
Ulaz	100 - 240 V AC, 50/60 Hz, 1,8 A (maks)	
Izlaz	42 V DC, 1,5 A	
Proizvođač	Shenzhen Fuyuanian Power Co., Ltd	

Instrucciones de seguridad importantes



Lea estas instrucciones de seguridad y respete las siguientes advertencias antes de utilizar el patinete:



La finalidad del símbolo del rayo con cabeza de flecha, dentro de un triángulo equilátero, es avisar al usuario de la presencia de «tensión peligrosa» sin aislamiento dentro de la carcasa del producto que puede ser de suficiente magnitud como para constituir un riesgo de descarga eléctrica para las personas.



La finalidad de la marca de admiración dentro de un triángulo equilátero es avisar al usuario de la presencia de instrucciones importantes de uso y mantenimiento (servicio) en el manual que acompaña al aparato.



Este símbolo significa que el producto debe eliminarse de manera respetuosa con el medio ambiente y no con los residuos domésticos generales.



Tensión de CA



Equipos de clase II

Para evitar incendios mantenga siempre las velas u otras llamas al descubierto lejos del producto.



IMPORTANTE: Lea la siguiente información atentamente y consérvela para su referencia futura.

- Sharp no es responsable de las lesiones/muertes causadas por el mal uso.
- Sharp no es responsable si el usuario no sigue las leyes y restricciones locales.
- Cumpla siempre las normas de tráfico locales, así como las legislaciones y los reglamentos nacionales cuando utilice el patinete eléctrico.
- Respete siempre el límite de velocidad local. NO supere el límite de velocidad aplicable al patinete eléctrico.
- Lleve siempre puesto equipo de protección de seguridad cuando use el patinete.
- Lleve siempre puesto un casco de seguridad cuando conduzca el patinete eléctrico.
- Conduzca siempre con ambas manos en el manillar. Nunca con una sola mano.
- No conduzca el patinete en caso de mal tiempo.
- Mantenga los dos pies en el reposapiés de patinete eléctrico cuando conduzca.
- No utilice este patinete eléctrico para realizar acrobacias o maniobras peligrosas. Este patinete se ha diseñado para uso doméstico.
- No lleve a otras personas ni artículos, como bolsas, cuando lo conduzca.
- Conduzca el patinete con precaución en zonas transitadas.
- Asegúrese de que todos los tornillos y mecanismos de sujeción están apretados y correctamente dispuestos antes de utilizar el patinete.
- Asegúrese de que el eje plegable se dispone en su ranura al desplegar el patinete eléctrico.
- No conduzca en carreteras irregulares, con agua, aceite o hielo.

- No zigzaguee a través del tráfico ni realice movimientos impredecibles para otras personas.
- No conduzca el patinete eléctrico si tiene una edad no permitida para ello en el país.
- No conduzca el patinete eléctrico por encima del límite de velocidad legal para patinetes eléctricos.
- No utilice el patinete eléctrico si está dañado.
- No utilice el patinete eléctrico si la batería emita un olor peculiar o se calienta.
- No utilice el patinete eléctrico si presenta una fuga. Si así fuera, evite el contacto con el líquido y sitúe el patinete eléctrico lejos del alcance los niños.
- Antes de usar, asegúrese de que el patinete eléctrico no presenta daños. No conduzca el patinete si presenta daños.
- Asegúrese de leer el manual de instrucciones en su totalidad antes de utilizar el patinete eléctrico.
- Aprenda a conducir el patinete eléctrico antes de utilizarlo en un espacio público.
- Este patinete se puede identificar por el modelo y el número de serie que aparecen en la placa de identificación.
- La propulsión se basa en un motor eléctrico ubicado en la rueda motriz.
- Solo una persona puede conducir sobre el patinete eléctrico.
- No modifique este patinete de ninguna manera.
- No use otras piezas ni accesorios que no sean los recomendados u homologados por SHARP.
- Conduzca este patinete eléctrico sobre superficies niveladas. No supere la inclinación especificada.
- El uso excesivo reducirá el tiempo de vida útil del patinete eléctrico.
- Precaución: Los frenos y las partes asociadas pueden calentarse durante su uso. No los toque tras usarlos.

Advertencias sobre la batería y el cargador

- No encienda el patinete eléctrico mientras se carga.
- Tras cargar completamente de la batería, desconecte el cable de carga.
- El indicador de la batería de la pantalla mostrará la autonomía de la batería.
- Si el indicador de carga de la batería parpadea en la pantalla, deje de conducir el patinete y cargue la batería.
- Cargue de la batería después de cada uso.
- Si el patinete eléctrico no se va a utilizar durante mucho tiempo, cárguelo al menos una vez al mes. Tenga en cuenta que si la batería no se carga durante mucho tiempo, entrará en estado de autoprotección y la carga fallará. En este fuera el caso, póngase en contacto con su distribuidor.
- Al cargar, enchufe el cargador en un puerto de carga antes de enchufarlo a la toma de corriente de pared.
- Durante la carga, la luz del indicador del cargador lucirá en color rojo; esto indica que el proceso de carga discurre con normalidad. La carga se habrá completado cuando la luz del indicador luzca de color verde.
- Solo utilice el cargador original para cargar la batería.
- El cargador incorpora una función de protección contra sobrecarga. Si el patinete eléctrico está completamente cargado, el cargador dejará de cargar de forma automática.
- Elimine las baterías y los patinetes siguiendo las normativas aplicables en su país.

Pilas

- Tenga en cuenta la polaridad correcta al insertar las pilas.
- No exponga las pilas a altas temperaturas ni las coloque en lugares en los que la temperatura pueda experimentar cambios bruscos, por ejemplo, cerca de un fuente de fuego o en contacto directo con la luz solar.



- No exponga las pilas a calor radiante excesivo, no las arroje al fuego, no las desmonte y no intente recargar pilas no recargables, pues podrían producirse filtraciones o explotar.
- Si una pila se arroja al fuego, se aplasta mecánicamente o se corta, puede producirse una explosión.
- Si se deja una pila en un entorno de temperatura muy alto puede producirse una explosión o una fuga de líquido o gas inflamable.
- Si se somete una pila a una presión de aire extremadamente baja, puede producirse una explosión o una fuga de líquido o gas inflamable
- **PRECAUCIÓN:** Si se utilizan pilas de un tipo incorrecto puede producirse una explosión o el equipo puede resultar dañado.
- No combine nunca pilas de diferente tipo, y no mezcle pilas nuevas y pilas viejas.
- No utilice pilas diferentes a las especificadas.

Extracción de la batería

EM-KS1A

- Para quitar la batería, retire la alfombrilla de goma para los pies y retire los 6 tornillos de la plataforma de madera, luego los 10 tornillos que sujetan la placa de metal. A continuación, desenchufe el conector de la batería y retírelo. Asegúrese de que los terminales de la batería no están cortocircuitados. Elimine la batería siguiendo las normativas locales.

EM-KS2A

- Para extraer la batería, despegue la alfombrilla de goma de los pies y retire los 11 tornillos de sujeción de la placa metálica, la placa puede ahora retirarse para dejar al descubierto la batería. A continuación, desenchufe el conector de la batería y retírelo. Asegúrese de que los terminales de la batería no están cortocircuitados. Elimine la batería siguiendo las normativas locales.

Eliminación de este equipo y la batería

- No elimine este producto ni su batería como residuos urbanos no clasificados. Llévelos a un punto de recogida designado para el reciclado de aparatos electrónicos y eléctricos de acuerdo con la ley local. De esta forma, ayudará a conservar los recursos y a proteger el medio ambiente.
- La mayor parte de los países de UE regulan la eliminación de las baterías mediante leyes. El símbolo de reciclaje aparece en el equipo eléctrico, el embalaje y la batería para recordar a los usuarios que eliminan estos elementos de forma correcta. Se solicita a los usuarios que utilicen las instalaciones de devolución existentes para equipos usados. Póngase en contacto con su distribuidor y con las autoridades locales para obtener más información.



cantidad adecuada de detergente para retirar la pasta de dientes y el residuo.

NOTA:

- No utilice alcohol ni otros disolventes para evitar que productos químicos corrosivos dañen la pintura de la superficie de la carcasa y sus partes estructurales internas.
- No utilice chorros de alta presión para limpiar el patinete eléctrico.
- Limpie el patinete eléctrico de forma regular.

Atención y mantenimiento

- Cuando no utilice el patinete eléctrico, almacénelo en un entorno seco para evitar daños en los componentes eléctricos debido a la humedad.
- No almacene el patinete eléctrico en espacios exteriores durante un largo periodo de tiempo. La exposición excesiva a la luz del sol, así como a altas temperaturas o a bajas temperaturas puede dañar el patinete eléctrico y acelerar el desgaste de las ruedas y las baterías.
- No toque el disco de freno inmediatamente después de haber utilizado el freno del patinete eléctrico para evitar posibles quemaduras por altas temperaturas.
- Ajuste del disco del freno: si el freno está demasiado tenso, utilice la llave hexagonal suministrada para aflojar el tornillo que sujeta el cable del freno al freno de disco a fin de reducir la tensión del freno. A continuación, extienda la posición del perno del cable del freno con respecto a la última vez. Si el freno está demasiado suelto, proceda de forma inversa y ajuste el cable del freno.
- Si experimenta cualquier problema en relación con la atención y mantenimiento de su patinete eléctrico, póngase en contacto con su distribuidor o el servicio técnico de SHARP.

Declaración de CE y de CA del Reino Unido:

- Por la presente, Sharp Consumer Electronics Poland sp. z o.o. declara que este patinete eléctrico cumple los requisitos esenciales y otras disposiciones pertinentes de la Directiva RED 2014/53/UE y los reglamentos sobre equipos de radio del Reino Unido de 2017 y la norma PN-EN 17128: 2021-03
- El texto completo de la declaración de conformidad de la UE está disponible en el siguiente enlace www.sharpconsumer.com. Una vez en la página, entre en la sección de descarga de su modelo y seleccione «Declaración CE».

Limpieza

- Al limpiar el patinete eléctrico, asegúrese de que está apagado, de que el cargador de la batería se ha desenchufado y de que la tapa del puerto de carga del dispositivo está correctamente cerrada.
- Se recomienda utilizar un paño suave y ligeramente humedecido. Si hay residuos de suciedad incrustada difíciles de limpiar, utilice un cepillo de dientes con pasta de dientes, y cepille hasta eliminarla. Tras eliminar la mancha, utilice un paño suave y ligeramente humedecido con la

Contenido de la caja:

- Patinete eléctrico
- Manual de instrucciones
- Tarjeta de garantía
- 1 x llave Allen
- 4 x tornillos para el manillar
- 1 x cargador
- 1 x cables de alimentación

Ubicación de las partes

Consulte las imágenes  1 y  2 de la página 1.

1. Luz frontal
2. Mecanismo del freno posterior
3. Gancho/Gatillo de cierre para plegar la barra vertical
4. Cierre de la barra vertical
5. Rueda frontal
6. Pata de cabra
7. Ubicación de la batería
8. Plataforma para los pies
9. Cierre del manillar
10. Luz posterior
11. Freno de pie
12. Motor eléctrico
13. Freno posterior
14. Timbre
15. Pantalla
16. Acelerador
17. Gatillo de cierre para plegar la barra vertical (**EM-KS2A solo**)

Pantalla

Consulte las imágenes  3 de la página 2.

1. Nivel de batería
2. Luces encendidas
3. Modo de marchas
4. Modo Bluetooth (para uso con la aplicación)
5. Unidad de velocidad
6. Indicador de modo ODO/TRIP
7. Detalles de ODO/TRIP
8. Power (esto aparecerá en la pantalla durante unos dos segundos tras encender el patinete)
9. Velocidad
10. Botón de luces
11. Botón de encendido/apagado
12. Toma para carga USB

Odo/Trip

Odo mostrará la distancia total cubierta por el patinete eléctrico. Trip indica la distancia de conducción correspondiente a un viaje. Se puede alternar entre los modos Odo y Trip pulsando brevemente el botón de encendido/apagado.

Luces

Para encender la luz frontal y la luz posterior, pulse el botón de las luces durante unos segundos. Para apagar las luces, pulse el botón durante unos segundos.

NOTA: La luz frontal y la luz posterior no pueden controlarse de manera independiente.

Marchas

Para cambiar de marcha, pulse el botón de las luces rápidamente. Las marchas subirán y luego bajarán

Máxima velocidad en cada marcha:

- Primera marcha: 6 km/h
- Segunda marcha: 20 km/h
- Tercera marcha: 25 km/h

La velocidad máxima para la tercera marcha es 25 km

Tenga en cuenta que estas son las velocidades máximas que se pueden alcanzar en cada marcha. El patinete no puede alcanzar velocidades más rápidas en la marcha seleccionada.



Velocidad

Se pueden cambiar las unidades de velocidad en la aplicación.

Control de crucero



El patinete eléctrico incorpora un control de crucero. Para activarlo, mantenga pulsado el acelerador durante nueve segundos cuando se encuentre en la velocidad deseada. Se oirá un pitido para indicar que el control de crucero se ha activado. Para desactivar el control de crucero, accione el freno de mano.

Montaje del manillar

- Con ayuda de las imágenes  4 y  5 de la página 2, monte el manillar con la llave Allen suministrada. Este procedimiento solo se debe llevar a cabo con el producto desembalado; el manillar no se debe extraer una vez montado.
- Inserte el manillar en la barra vertical como se muestra en las imágenes. El manillar debe orientarse como se muestra. Tenga cuidado de no doblar ni romper ninguna parte al montar el manillar.
- Asegúrese de no apretar excesivamente los tornillos, y de que el manillar esté bien fijado y no se mueve.
- Asegúrese de que el cable del freno no está doblado ni presenta daños.

Plegado y desplegado del patinete eléctrico

¿Cómo desplegar el patinete eléctrico?

Consulte las figuras  6 de la página 3 para desplegar el patinete eléctrico. Presione el guardabarros trasero con una mano y utilice la otra para levantar la barra vertical hasta que esté recta; consulte la imagen  6 del paso 3. Cuando esté recta, no se podrá mover más. Una vez bloqueada, utilice el mecanismo de bloqueo de plegado para fijarla. Este mecanismo debe situarse lo más próximo posible a la barra vertical del manillar cuando se encuentra en la posición de bloqueo. Vea el paso 3 y 4 de la imagen  6.

¿Cómo plegar el patinete eléctrico?

Consulte las imágenes  7 de la página 3 para plegar el patinete eléctrico para su almacenamiento.

Levante el mecanismo de bloqueo de plegado como se ilustra en el paso 1 para liberar la barra vertical. Presione hacia abajo la barra vertical como se muestra en el paso 2 hasta que toque el guardabarros posterior. Presione hacia abajo para encastrar la barra vertical en el gancho del guardabarros posterior como se ilustra en el paso 3.

Tenga en cuenta que en el modelo EM-KS2A el gatillo de cierre para plegar la barra se sitúa en uno de los lados de la pantalla. Como resultado, la barra vertical se dispone ligeramente en diagonal con respecto a la plataforma para los pies cuando se coloca correctamente.

Uso del patinete eléctrico

Conducir

- Antes de conducir el patinete eléctrico, asegúrese de que es seguro hacerlo, comprobando que se va a utilizar siguiendo el presente manual de instrucciones. Es importante llevar puesto el equipo de protección y de que el patinete eléctrico se encuentre en buen estado.
- Si va a utilizar el patinete eléctrico por primera vez, practique fuera de espacios públicos y póngase los equipos de seguridad. Cuando se sienta seguro en el uso del patinete eléctrico, proceda a utilizarlo cerca de otras personas y vehículos.

Para conducir el patinete eléctrico de forma segura:

- Asegúrese de que lleva puesto el equipo de seguridad adecuado.
- Encienda el patinete eléctrico.
- Coloque un pie en el reposapiés y el otro sobre el suelo, impulse el patinete eléctrico para avanzar y accione suavemente el acelerador.
- Cuando avance a la suficiente velocidad para mantener el equilibrio, sitúe el otro pie en el reposapiés.
- Cuando acelere, inclínese hacia delante para mantener el centro de gravedad. Cuando desacelere, mueva su centro de gravedad inclinandose hacia atrás. Estos consejos harán más cómoda y segura la conducción.

Frenado

- Para frenar correctamente, suelte el acelerador. Al hacerlo se activará el freno eléctrico. Al mismo tiempo, accione el freno del disco apretando la maneta del freno del manillar. También puede frenar pisando el guardabarros trasero con el pie.

Nota: El modelo KS2 no incluye un freno en el guardabarros trasero.

Uso de la pata de cabra

- Su patinete eléctrico incorpora una pata de cabra que le permite aparcar sin necesidad de apoyar el patinete ni plegarlo para guardarlo.
- Para usar la pata de cabra, utilice el pie para empujarla hacia abajo hasta que se despegue en su posición abierta. Incline el patinete eléctrico para que repose sobre el suelo. No utilice la pata de cabra sobre superficies irregulares o blandas.
- Para recoger la pata de cabra, utilice el pie para empujarla hacia arriba y plegarla. Se plegará automáticamente. Asegúrese de que la pata de cabra se ancla correctamente antes de conducir el patinete.

Carga

- Asegúrese de que la batería integrada en el patinete eléctrico se ha cargado correctamente siguiendo las instrucciones que se indican a continuación:
1. Enchufe el cargador al puerto de carga del patinete eléctrico. Consulte la figura  8 de la página 3 para ver la ubicación del puerto de carga en su patinete eléctrico.
 2. Enchufe el cargador a la toma de corriente de pared.
- Cuando se conecte el cargador de la batería, la batería empezará a cargarse y el indicador de carga lucirá de color rojo. Una vez cargado, el indicador de carga lucirá en color verde; desconecte el cargador de la batería cuando está completamente cargada.

NOTAS

- Si el patinete no se va a utilizar de forma regular, es recomendable cargarlo una vez al mes.
- No cargue la batería en espacios exteriores.
- No cargue la batería si el cable o el patinete eléctrico está mojado.
- No cargue la batería con el patinete encendido.

Toma para carga USB

- Para su comodidad, el módulo de pantalla incluye una toma para carga por USB. Para acceder a esta toma, retire a un lado la tapa de la toma.

Aplicación

Instale la aplicación SHARP Life en su dispositivo móvil para empezar a disfrutar de funciones adicionales. Entre ellas se incluyen:

- Supervisión de la velocidad del dispositivo.
- Cambio de las unidades de velocidad y distancia entre kilómetros y millas.
- Establecimiento de la velocidad máxima.
- Bloqueo de las funciones del patinete eléctrico.
- Activación del control de crucero.

Haga clic en **Add Device** (Añadir dispositivo), cuando el patinete eléctrico se encienda y el icono Bluetooth parpadee en la pantalla.

El dispositivo buscará automáticamente su patinete eléctrico. Asegúrese de que la función Bluetooth está activada en su patinete eléctrico. Active los servicios de localización si se le solicita.

Una vez encontrado, la operación de emparejamiento Bluetooth se habrá completado.

NOTA:

Si desea conectarse al patinete eléctrico con una nueva cuenta, existen tres formas:

1. Crear grupos.
2. Eliminar dispositivos de la cuenta anterior.
3. Con el patinete eléctrico encendido, pulse el botón de encendido/apagado cuatro veces rápidamente.

Para añadir el patinete eléctrico a la aplicación. Tenga en cuenta que solo puede añadir un patinete eléctrico.



Google Play Store



Apple App Store

Resolución de problemas

El patinete eléctrico no se mueve tras encenderlo.

Causa/acción

El freno no se libera completamente. Esto impedirá el uso de la fuente de alimentación. / Restablezca manualmente el freno. Para ello empuje la maneta del freno a su posición normal.

El patinete eléctrico se mueve lentamente o no se mueve.

Causa/acción

La batería tiene poca carga / Es necesario sustituir la batería

El motor arranca y se apaga.

Causa/acción

La batería tiene poca carga / Es necesario sustituir la batería
El controlador está dañado. / Es necesario sustituir el controlador.
La conexión de la batería está suelta. / Se deben comprobar las conexiones de la batería.

La batería no se carga o se carga de forma lenta.

Causa/acción

La tensión no es correcta. / Es necesario sustituir la batería

La batería no se carga.

La vida útil la batería ha llegado a su fin. / Es necesario sustituir la batería
El cargador de la batería no carga. / Sustituya el cargador de la batería.
El cable de carga está dañado. / Sustituya el cargador de la batería.

Códigos de error

Es posible que se muestren los siguientes errores. El patinete eléctrico dejará de funcionar en estas condiciones.

E0: error de comunicación

E1: corriente anormal

E2: fallo del acelerador

E3: fallo del freno

E4: fallo de MOS/fallo de sobrecorriente

E5: fallo de hall/motor

E6: fallo del motor

E7: error de tensión baja

Si experimenta problemas que no se pueden resolver, póngase en contacto con su distribuidor o servicio técnico de SHARP.

Especificaciones técnicas

Modelo	EM-KS1A	EM-KS2A
Dimensiones (An x Al x Pr en mm):	470 x 1180 x 1090	475 x 1180 x 1200
Tamaño plegado (An x Al x Pr en mm):	470 x 445 x 1090	475 x 520 x 1200
Peso (kg)	14,6	18,8
Carga máxima (kg)	120	
Velocidad máxima (km/hora)	25	
Ángulo máximo de pendiente	15°	
Tipo de motor	Motor de bajo consumo sin escobillas	
Potencia del motor	350 W	
Tamaño de las ruedas (pulg.)	8,5	10
Tipo de rueda	rueda de tipo panal	rueda hinchable
Presión de la rueda		2,5 bar (36 psi)
Toma para carga USB	5 V, 0,5 A	
Batería		
Tipo de freno	Freno de disco/freno eléctrico/freno de pie	Freno de disco/freno eléctrico
Tipo de batería	Batería de litio 18650	
Capacidad de la batería (A/hora)	6,6	10,4
Tensión de la batería	36	
Potencia de la batería (Wh)	237,6	374,4
Autonomía (km)	25	35
Hora de carga (horas)	De 3 a 5	
Bluetooth		
Versión	LE5.0/BT7L 8.30	
Potencia máxima transmitida	10 dBm	
Bandas de frecuencia	2,4 GHz	
Entorno de funcionamiento		
Temperatura	De -10 °C ~ +45 °C	
Temperatura de almacenamiento	De -10 °C ~ +25 °C	
Humedad relativa	hasta un 75 %	
Cargador de batería		
Nombre del modelo	FY0634201500	
Entrada	100 - 240 V de CA, 50/60 Hz, 1,8 A (Máx)	
Salida	42 V de CC, 1,5 A	
Fabricante	Shenzhen Fuyuan Power Co., Ltd	

Consignes de sécurité importantes



Veillez lire ces consignes de sécurité et respecter les avertissements suivants avant que l'appareil ne soit actionné :



L'éclair contenu dans un triangle équilatéral est un avertissement à l'attention de l'utilisateur sur la présence, à l'intérieur du produit, de pièces non isolées soumises à une « tension dangereuse », suffisamment élevée pour poser un risque d'électrocution.



Le point d'exclamation contenu dans un triangle équilatéral a pour objet d'appeler l'attention de l'utilisateur sur la présence dans la documentation accompagnant le produit d'instructions importantes d'utilisation et d'entretien (de réparation).



Ce symbole signifie que le produit doit être éliminé de manière écologique et non avec les ordures ménagères.



Tension CA



Équipement de classe II

Afin d'éviter un incendie, maintenir toujours les bougies et autres flammes nues éloignées de ce produit.



IMPORTANT : Lisez attentivement et conservez pour référence future.

- Sharp n'est pas responsable des blessures/morts causées par une mauvaise utilisation.
- Sharp décline toute responsabilité si l'utilisateur ne respecte pas les lois et restrictions locales.
- Respectez toujours les règles de circulation locales et les lois et réglementations nationales lorsque vous utilisez votre scooter électrique.
- Respectez toujours la limitation de vitesse locale. NE dépassez PAS la limite de vitesse de votre scooter électrique.
- Portez toujours un équipement de protection de sécurité lors de l'utilisation.
- Portez toujours un casque de sécurité lorsque vous conduisez votre scooter électrique.
- Roulez toujours en tenant les poignées avec les deux mains, ne roulez jamais avec une seule main.
- Ne roulez pas par mauvais temps.
- Tenez-vous sur le cadre du scooter électrique avec les deux pieds.
- N'utilisez pas ce scooter électrique pour effectuer des cascades ou des manœuvres dangereuses. Ce scooter est conçu pour un usage domestique.
- Ne transportez pas de personnes ou d'objets tels que des sacs.
- Roulez lentement dans les endroits bondés.
- Assurez-vous que toutes les vis et fixations sont bien serrées et normales avant utilisation.
- Veillez à ce que l'axe de pliage entre dans la fente lorsque vous dépliez le scooter électrique.

- Ne roulez pas sur des routes inégales, de l'eau, de l'huile ou de la glace.
- Ne vous faufillez pas dans la circulation et ne faites pas de mouvements imprévisibles pour les autres.
- Ne conduisez pas le scooter électrique en dehors des limites d'âge du pays.
- Ne conduisez pas le scooter électrique au-delà de la limite de vitesse légale du pays pour les scooters électriques.
- N'utilisez pas le scooter électrique s'il est endommagé.
- N'utilisez pas le scooter électrique si la batterie dégage une odeur particulière et/ou chauffe.
- N'utilisez pas le scooter électrique si du liquide s'en échappe, évitez tout contact et placez-le hors de la portée des enfants.
- Avant utilisation, assurez-vous que le scooter électrique n'est pas endommagé. Ne roulez pas si vous remarquez des dommages.
- Assurez-vous de lire l'intégralité de ce manuel d'utilisation avant d'utiliser le scooter électrique.
- Apprenez à conduire votre scooter électrique avant de l'utiliser dans un espace public.
- Ce scooter peut être identifié par le modèle et le numéro de série figurant sur la plaque signalétique.
- La propulsion se fait via un moteur électrique situé dans la roue motrice.
- Une seule personne peut monter sur le scooter électrique.
- Ne modifiez en aucun cas ce scooter.
- N'utilisez pas de pièces ou d'accessoires à moins que cela ne soit recommandé ou approuvé par SHARP.
- Conduisez le scooter électrique sur des surfaces planes. Ne dépassez pas l'inclinaison spécifiée.
- Une utilisation excessive réduira la durée de vie de ce scooter électrique.
- Attention, les freins et les pièces associées peuvent devenir chauds pendant l'utilisation. Ne touchez pas après utilisation.

Avertissements concernant la batterie et le chargeur

- N'allumez pas le scooter électrique pendant la charge.
- Une fois la batterie complètement chargée, débranchez le câble de charge.
- L'indicateur de batterie à l'écran indiquera l'autonomie de la batterie.
- Si l'indicateur de charge de la batterie clignote sur l'écran, arrêtez de rouler et chargez la batterie.
- Chargez la batterie après chaque utilisation.
- Si vous ne prévoyez pas d'utiliser le scooter électrique pendant une longue période, chargez-le au moins une fois par mois. Notez que si la batterie n'est pas chargée pendant une longue période, elle entrera dans un état d'auto-protection et ne se rechargera pas. Si cela se produit, contactez votre revendeur.
- Lors de la charge, branchez le chargeur sur le port de charge avant de le brancher sur la prise murale.
- Pendant la charge, le voyant du chargeur est rouge. Cela signifie que la charge se déroule normalement. Lorsque le voyant devient vert, la charge est terminée.
- Utilisez uniquement le chargeur d'origine pour charger la batterie.
- Le chargeur a une fonction de protection contre les surcharges. Si le scooter électrique est chargé à 100 %, le chargeur arrêtera automatiquement la charge.
- Jetez les batteries et les scooters conformément à la réglementation en vigueur dans votre pays.

Piles

- Observez la polarité correcte en insérant les piles.
- N'exposez pas les piles à des températures élevées et ne les placez pas dans des endroits où la température pourrait augmenter rapidement, par exemple près d'un feu, ou directement à la lumière du soleil.
- N'exposez pas les piles à la chaleur rayonnante excessive, ne les jetez pas au feu, ne les démontez pas et n'essayez pas de recharger les piles non-rechargeables, car elles pourraient fuir ou exploser.



- L'élimination d'une batterie au feu, sa découpe ou son écrasement mécanique peut entraîner une explosion.
- Le fait de laisser une pile dans un environnement extrêmement chaud peut entraîner une explosion ou une fuite de liquide ou de gaz inflammable.
- Soumettez la pile à une pression d'air extrêmement basse peut provoquer une explosion ou une fuite de liquide ou de gaz inflammable.
- **ATTENTION** : Risque d'explosion ou de dégâts matériels si des piles de type incorrect sont utilisées.
- N'utilisez jamais ensemble des piles différentes ou ne mélangez pas des piles neuves et des usagées.
- N'utilisez pas de piles autres que celles spécifiées.

Retrait de la batterie

EM-KS1A

- Pour retirer la batterie, décollez le repose-pieds en caoutchouc et retirez les 6 vis du plateau en bois, puis les 10 vis de fixation de la plaque métallique. Débranchez maintenant le connecteur de la batterie et retirez-le. Assurez-vous que les bornes de la batterie ne sont pas court-circuitées. Jetez la batterie conformément aux réglementations locales.

EM-KS2A

- Pour retirer la batterie, décollez le tapis de pied en caoutchouc et retirez les 11 vis de maintien de la plaque métallique, la plaque peut maintenant être retirée pour révéler la batterie. Débranchez maintenant le connecteur de la batterie et retirez-le. Assurez-vous que les bornes de la batterie ne sont pas court-circuitées. Jetez la batterie conformément aux réglementations locales.

Élimination de cet appareil et des piles

- N'éliminez pas ce produit ou les piles avec les déchets ménagers non triés. Renvoyez-le à un point de ramassage et de recyclage de DEEE (déchets d'équipements électriques et électroniques) selon la législation en vigueur. Agir ainsi, aide à conserver les ressources et à



protéger l'environnement.

- La plupart des pays de l'Union européenne règlent par la loi la mise au rebut des batteries. Le symbole de recyclage apparaît sur l'équipement électrique, l'emballage et les piles pour rappeler aux utilisateurs de rejeter correctement ces éléments. Les utilisateurs doivent utiliser les centres de ramassage d'équipements et de piles existants. Veuillez contacter le détaillant ou les autorités locales pour plus d'information.



Déclaration CE et UKCA :

- Par la présente, Sharp Consumer Electronics Poland sp. z o.o. déclare que ce scooter électrique est conforme aux exigences essentielles et aux autres dispositions pertinentes de la directive RED 2014/53/UE, de la réglementation sur l'équipement radio du Royaume-Uni et de la norme PN-EN 17128:2021-03
- Le texte complet de la déclaration de conformité de l'UE est disponible en suivant le lien www.sharpconsumer.com et en entrant ensuite dans la section de téléchargement de votre modèle et en choisissant « CE Statements ».

Nettoyage

- Lorsque vous nettoyez votre scooter électrique, assurez-vous qu'il est éteint, que le chargeur de batterie a été débranché et que le capuchon du port de charge de l'appareil est couvert.
- Il est recommandé d'utiliser un chiffon doux et légèrement humide. S'il y a des résidus de saleté tenaces difficiles à nettoyer, utilisez une brosse à dents avec du dentifrice et brossez à plusieurs reprises pour les éliminer. Après avoir enlevé la tache, utilisez un chiffon doux et légèrement humide avec une quantité appropriée de détergent pour enlever le dentifrice et les résidus.

REMARQUE :

- N'utilisez pas d'alcool ou d'autres solvants pour éviter que des produits chimiques corrosifs n'endommagent la peinture sur la surface du produit et ses parties structurelles internes.
- N'utilisez pas de jets d'eau à haute pression pour nettoyer le scooter.
- Nettoyez régulièrement le scooter électrique.

Entretien et maintenance

- Lorsque vous n'utilisez pas le scooter électrique, veuillez le stocker dans un environnement sec pour éviter d'endommager les composants électroniques en raison de l'humidité.
- Ne rangez pas le scooter électrique à l'extérieur pendant une période prolongée. Cela entraînerait une exposition excessive au soleil. Une température élevée ou basse peut endommager le scooter électrique et accélérer l'usure des pneus et des batteries.
- Ne touchez pas le disque de frein du scooter électrique immédiatement après l'avoir utilisé, car il existe un risque de brûlures à haute température !
- Réglage du frein : Si le frein est trop serré, utilisez la clé hexagonale fournie pour desserrer légèrement la vis maintenant le câble de frein sur le frein à disque afin de relâcher la tension du frein. Ensuite, allongez légèrement la position du boulon du câble de frein par rapport à la dernière fois. Si le frein est trop lâche, effectuez l'opération inverse et serrez le câble de frein.
- Si vous rencontrez des problèmes avec l'entretien et la maintenance de votre scooter électrique, contactez votre revendeur ou le support SHARP pour des conseils.

Contenu de l'emballage :

- Scooter électrique
- Manuel d'utilisation
- Carte de garantie
- 1 clé Allen
- 4 vis de guidon
- 1 chargeur
- 1 cordon d'alimentation

Emplacement des pièces

Reportez-vous aux images  1 et  2 en page 1.

1. Feu avant
2. Levier de frein arrière
3. Crochet/Potence (loquet de verrouillage de pli)
4. Levier de verrouillage de la potence
5. Roue avant
6. Support
7. Emplacement de la batterie
8. Repose-pieds
9. Verrou du guidon
10. Feu arrière
11. Frein à pied
12. Moteur électrique
13. Frein arrière
14. Clochette
15. Affichage
16. Accélérateur
17. Loquet de verrouillage de pli (**EM-KS2A uniquement**)

Affichage

Reportez-vous aux images  3 en page 2.

1. Niveau de batterie
2. Feux allumés
3. Mode de rapport
4. Mode Bluetooth (à utiliser avec l'application)
5. Unité de vitesse
6. Indicateur de mode ODO/TRIP
7. Détails ODO/TRIP
8. Alimentation (apparaît sur l'écran pendant environ 2 secondes après l'allumage)
9. Vitesse
10. Bouton des feux
11. Bouton d'alimentation
12. Prise de charge USB

Odo/Trip

Odo indique la distance totale parcourue par le scooter électrique. Les informations de Trip indiquent la distance du trajet actuel. Il est possible de basculer entre Odo et Trip en appuyant brièvement sur le bouton d'alimentation.

Feux

Pour allumer les feux avant et arrière, appuyez sur le bouton des feux pendant quelques secondes. Pour éteindre les feux, appuyez sur le bouton pendant quelques secondes.

REMARQUE : les feux avant et arrière ne peuvent pas être commandés indépendamment.

Rapports

Pour changer de rapport, appuyez rapidement sur le bouton des feux. Les rapports montent, puis descendent.

Vitesse maximale pour chaque rapport :

- 1er rapport - 6 km/h
- 2e rapport - 20 km/h
- 3e rapport - 25 km/h

La vitesse maximale pour le 3e rapport est de 25 km/h.

Notez qu'il s'agit des vitesses maximales pouvant être atteintes pour chaque rapport. Le scooter électrique n'ira pas plus vite que ces vitesses dans le rapport sélectionné.



Vitesse

Les unités de vitesse peuvent être modifiées dans l'application.

Régulateur de vitesse automatique



Votre scooter électrique est équipé d'un régulateur de vitesse. Pour l'activer, lorsque vous atteignez la vitesse souhaitée, maintenez enfoncée la commande d'accélérateur pendant 9 secondes. Un bip retentit lorsque le régulateur de vitesse est engagé. Pour relâcher le régulateur de vitesse, serrez le frein à main.

Assemblage du guidon

- En vous reportant aux images  4 et  5 en page 2, assemblez le guidon avec la clé Allen fournie. Cela ne doit être effectué que lorsque le produit est déballé. Vous n'avez pas besoin de retirer le guidon une fois que vous l'avez attaché.
- Insérez le guidon dans la potence comme indiqué sur les photos. Le guidon doit être orienté comme indiqué. Lors de l'assemblage du guidon, veillez à ne plier ou casser aucune pièce.
- Assurez-vous que les vis ne sont pas trop serrées et que le guidon est bien fixé et ne vacille pas après le montage.
- Assurez-vous que le câble de frein n'est pas plié ou endommagé.

Déplier et plier le scooter électrique

Dépliage

Reportez-vous à l'image  6 en page 3 pour déplier le scooter électrique. Appuyez sur le garde-boue arrière avec une main et utilisez l'autre pour soulever la potence du guidon afin qu'elle soit droite. Reportez-vous à l'image  6 et l'étape 3. Lorsque la potence est droite, elle ne bouge plus. Une fois qu'elle est verrouillée, utilisez le levier de verrouillage du pli pour fixer l'ensemble. Ce levier doit être aussi près que possible de la potence du guidon lorsqu'il est en position verrouillée. Voir l'image  6 et les étapes 3 et 4.

Pliage

Reportez-vous à l'image  7 en page 3 pour plier le scooter électrique à des fins de stockage.

Soulevez le levier de verrouillage du pli comme indiqué à l'étape 1 pour libérer la potence du guidon. Poussez la potence du guidon vers le bas comme indiqué à l'étape 2 jusqu'à ce qu'elle touche le garde-boue arrière. Poussez maintenant vers le bas pour qu'elle se connecte au crochet du garde-boue arrière, comme indiqué à l'étape 3.

Notez que sur l'EM-KS2A, le loquet de verrouillage du pli est situé sur un côté de l'écran, ce qui fait que la potence du guidon est légèrement diagonale par rapport au repose-pieds lorsqu'elle est correctement placée.

Utilisation de votre scooter électrique

Conduite

- Avant de conduire, assurez-vous que vous pouvez le faire en toute sécurité, et que le scooter électrique est utilisé conformément à ce

manuel d'utilisation. Il est important que vous portiez de l'équipement de sécurité et que le scooter soit en bon état.

- Si vous utilisez votre scooter électrique pour la première fois, entraînez-vous à l'utiliser loin des espaces publics et portez un équipement de sécurité. Lorsque vous avez confiance quant au fait de pouvoir utiliser votre scooter électrique, vous pouvez l'utiliser à proximité d'autres personnes et véhicules.

Pour conduire votre scooter électrique en toute sécurité :

- Assurez-vous que vous portez un équipement de sécurité approprié.
- Allumez le scooter électrique.
- Mettez d'abord un pied sur le repose-pieds et l'autre pied au sol, donnez un coup de pied pour faire avancer le scooter, puis appuyez lentement sur l'accélérateur.
- Lorsque vous vous déplacez suffisamment vite pour garder l'équilibre, placez votre autre pied sur le repose-pieds.
- Lorsque vous accélérez, penchez-vous vers l'avant pour maintenir votre centre de gravité. Lorsque vous décélérez, déplacez votre centre de gravité en vous penchant en arrière. Cela rendra votre conduite plus confortable et sûre.

Freinage

- Pour freiner correctement, relâchez l'accélérateur, ce qui enclenchera le frein électrique. En même temps, enclenchez le disque de frein en appuyant sur le levier de frein sur le guidon. Dans le même temps, vous pouvez également freiner en appuyant sur le garde-boue arrière avec votre pied.

Attention, le modèle KS2 n'a pas de frein de garde-boue arrière.

Utilisation de la béquille

- Votre scooter électrique dispose d'une béquille intégrée qui lui permet d'être garé sans avoir besoin de l'appuyer contre quoi que ce soit ou d'avoir à le plier pour le stockage.
- Pour utiliser la béquille, appuyez avec votre pied vers le bas jusqu'à ce qu'elle se verrouille en place. Penchez le scooter électrique pour qu'il repose sur le sol. N'utilisez pas la béquille sur des surfaces inégales ou molles.
- Pour dégager la béquille, utilisez votre pied pour la pousser vers le haut et dans le châssis du scooter. Elle se verrouillera en place. Assurez-vous que la béquille est correctement rangée avant de rouler.

Recharge

- Assurez-vous que la batterie installée sur votre scooter électrique est correctement chargée en suivant les instructions ci-dessous :
1. Branchez le chargeur sur le port de charge du scooter électrique. Reportez-vous à l'image  8 en page 3 pour connaître l'emplacement du port de charge sur votre scooter électrique.
 2. Branchez le chargeur sur la prise secteur.
- Lorsqu'elle est connectée au chargeur de batterie, la batterie commence à se charger et l'indicateur de charge sur le chargeur devient rouge. Une fois la charge terminée, l'indicateur de charge devient vert. Débranchez le chargeur de batterie lorsque la charge est terminée.

REMARQUES

- Si le scooter n'est pas utilisé régulièrement, il est recommandé de recharger la batterie tous les mois.
- Ne chargez pas la batterie en extérieur.
- Ne chargez pas si le câble ou le scooter est mouillé.
- Ne chargez pas lorsque le scooter est sous tension.

Prise de charge USB

- Pour votre commodité, une prise de charge USB se trouve sur le module d'affichage. Pour accéder à la prise, tirez le couvercle de la prise sur un côté.

Application

Ajoutez l'application SHARP Life à votre appareil mobile pour commencer à profiter des avantages des fonctionnalités supplémentaires. Ces fonctionnalités comprennent les suivantes :

- Surveillance de la vitesse sur votre appareil.
- Modification des unités de vitesse/distance entre kilomètres et miles.
- Réglage de la vitesse maximale.
- Verrouillage des fonctions de votre scooter électrique.
- Activation du régulateur de vitesse.

Cliquez sur « **Ajouter un appareil** » lorsque le scooter électrique est allumé et que l'icône Bluetooth clignote sur l'écran.

Votre appareil recherchera automatiquement votre scooter électrique. Assurez-vous que la fonction Bluetooth est activée sur le scooter électrique. Autorisez les services de localisation si cela vous est demandé. Une fois l'appareil trouvé, l'appariement Bluetooth est terminé.

REMARQUE :

Si vous souhaitez vous connecter au scooter électrique avec un nouveau compte, trois possibilités s'offrent à vous :

1. Créer des groupes.
2. Supprimer l'appareil du compte précédent.
3. Lorsque le scooter électrique est allumé, appuyez 4 fois rapidement sur le bouton d'alimentation.

Ajoutez votre scooter électrique à l'application. Notez que vous ne pouvez ajouter qu'un seul scooter électrique.



Google Play Store



Apple App Store

Dépannage

Le scooter électrique ne se déplace pas après le démarrage.

Cause / Résolution

Le frein n'est pas complètement remis en place, ce qui empêche le fonctionnement de l'alimentation électrique. / Réarmez manuellement le frein. Vous pouvez le faire en poussant le levier de frein dans sa position normale.

Le scooter électrique se déplace à basse vitesse ou ne bouge pas du tout.

Cause / Résolution

La batterie est faible. / La batterie doit être remplacée.

Le moteur démarre et s'éteint à nouveau.

Cause / Résolution

La batterie est faible. / La batterie doit être remplacée. Le contrôleur est endommagé. / Le contrôleur doit être remplacé. La connexion de la batterie est lâche. / Les connexions de la batterie doivent être vérifiées.

La batterie ne peut pas être chargée ou se charge lentement.

Cause / Résolution

La tension n'est pas correcte. / La batterie doit être remplacée.

La batterie ne se charge pas.

Le cycle de vie de la batterie est terminé. / La batterie doit être remplacée. Le chargeur de batterie n'émet pas de courant. / Remplacez le chargeur de batterie.

Le câble de charge est endommagé. / Remplacez le chargeur de batterie.

Codes d'erreur

Il est possible que des codes d'erreur s'affichent. Le scooter électrique cessera de fonctionner dans ces conditions.

E0 : Erreur de communication

E1 : Courant anormal

E2 : Panne d'accélérateur

E3 : Panne de frein

E4 : Défaillance MOS / Surintensité

E5 : Hall / Panne de moteur

E6 : Panne de moteur

E7 : Erreur de basse tension

Si vous rencontrez des problèmes qui ne peuvent pas être résolus, contactez votre revendeur ou le support SHARP pour des conseils.

Spécifications techniques

Modèle	EM-KS1A	EM-KS2A
Dimensions (L x H x P en mm)	470 x 1180 x 1090	475 x 1180 x 1200
Scooter replié (L x H x P en mm)	470 x 445 x 1090	475 x 520 x 1200
Poids (kg)	14,6	18,8
Charge maximale (kg)	120	
Vitesse maximale (km/h)	25	
Angle maximum de montée	15°	
Type de moteur	Moteur à économie d'énergie sans balais	
Puissance du moteur	350 W	
Taille des roues (pouces)	8,5	10
Type de roue	Pneus alvéolés	Pneus gonflables
Pression des pneus		2,5 bars (36 psi)
Prise de charge USB	5 V/0,5 A	
Batterie		
Type de frein	Frein à disque / Frein électrique / Frein à pied	Frein à disque / Frein électrique
Type de batterie	Batterie lithium 18650	
Capacité de la batterie (A/heure)	6,6	10,4
Tension de la batterie	36	
Puissance de la batterie (Wh)	237,6	374,4
Autonomie (km)	25	35
Temps de charge (heures)	3 à 5	
Bluetooth		
Version	LE5.0/BT7L 8.30	
Puissance maximale transmise	10 dbm	
Bande de fréquences	2,4 GHz	
Environnement de fonctionnement		
Température	-10 °C à +45 °C	
Température de stockage	-10 °C à +25 °C	
Humidité relative	Jusqu'à 75 % HR	
Chargeur de batterie		
Nom du modèle	FY0634201500	
Entrée	100 à 240 V CA, 50/60 Hz, 1,8 A (max)	
Sortie	42 V CC/1,5 A	
Fabricant	Shenzhen Fuyuandian Power Co., Ltd	

Važna sigurnosna uputstva



Molimo pročitajte ova sigurnosna uputstva i poštujujte sljedeća upozorenja prije upotrebe uređaja:



Simbol munje sa vrhom strelice, unutar jednakostraničnog trougla, ima za cilj da upozori korisnika na prisustvo neizolovanog „opasnog napona“ unutar kućišta proizvoda koji može biti dovoljne jačine da predstavlja opasnost od strujnog udara za osobe.



Uzvičnik unutar jednakostraničnog trougla ima za cilj da upozori korisnika na prisustvo važnih uputstava za rad i održavanje (servisiranje) u literaturi koja je priložena uz uređaj.



Ovaj simbol znači da se proizvod treba odlagati na ekološki prihvatljiv način, a ne sa općim kućnim otpadom.



AC napon



Oprema klase II

Kako biste spriječili požar, uvijek držite svijeće i druge izvore otvorenog plamena dalje od ovog proizvoda.



VAŽNO: Pažljivo pročitajte sljedeće i sačuvajte ga za buduću upotrebu.

- Sharp ne snosi odgovornost za ozljede/smrtno uzrokovane pogrešnim korištenjem.
- Sharp ne snosi odgovornost ako se korisnik ne pridržava lokalnih zakona i ograničenja.
- Uvijek se pridržavajte lokalnih prometnih pravila i nacionalnih zakona i propisa dok koristite svoj električni skuter (e-skuter).
- Uvijek se pridržavajte lokalnog ograničenja brzine. NEMOJTE prekoračiti ograničenje brzine za vaš električni skuter.
- Uvijek nosite sigurnosnu zaštitnu opremu kada ga koristite.
- Uvijek nosite zaštitnu kacigu kada vozite svoj električni skuter.
- Uvijek vozite s obje ruke držeći ručke, nikada ne vozite jednom rukom.
- Nemojte voziti po lošem vremenu.
- Stanite na postolje električnog skutera s obje noge.
- Nemojte koristiti ovaj električni skuter za izvođenje vratolomija ili opasnih manevara. Ovaj je skuter dizajniran za privatnu upotrebu.
- Nemojte prevoziti ljude ili predmete kao što su torbe.
- Vozite polako na mjestima sa puno ljudi (gdje je velika gužva).
- Uvjerite se da su svi zavrtnji i pričvršćivači dobro zategnuti prije upotrebe.
- Prilikom rasklapanja električnog skutera uvjerite se da preklopa osovina ulazi u otvor.
- Nemojte voziti po neravnim putevima, vodi, ulju ili ledu.
- Nemojte se provlačiti kroz saobraćaj ili praviti pokrete koji su nepredvidljiviji za druge ljude.
- Nemojte voziti električni skuter ako ste izvan starosnih granica u zemlji.
- Nemojte voziti električni skuter preko zakonskog ograničenja brzine za električne skutere.
- Nemojte koristiti električni skuter ako je oštećen.

- Nemojte koristiti električni skuter ako baterija ispušta neobičan miris i/ili se zagrijava.
- Nemojte koristiti električni skuter ako iz njega curi tečnost, izbjegavajte kontakt i stavite ga van domašaja djece.
- Prije upotrebe provjerite da električni skuter nije oštećen. Nemojte voziti ako ima bilo kakvih oštećenja.
- Budite sigurni da ste u potpunosti pročitali ovaj korisnički priručnik prije korištenja električnog skutera.
- Naučite kako da vozite svoj električni skuter prije korištenja u javnom prostoru.
- Ovaj skuter se može prepoznati po modelu i serijskom broju koji se nalaze na natpisnoj pločici.
- Pogon je preko elektromotora koji se nalazi u pogonskom točku.
- Samo jedna osoba se može voziti na električnom skuteru.
- Nemojte vršiti bilo kakve izmjene na ovom skuteru.
- Nemojte koristiti nikakve dijelove ili dodatnu opremu osim ako nije preporučeno ili odobreno od strane kompanije SHARP.
- Vozite električni skuter po ravnim površinama. Nemojte prekoračiti navedeni nagib.
- Prekomjerna upotreba će smanjiti vijek trajanja ovog električnog skutera.
- Oprez, kočnice i povezani dijelovi mogu se zagrijati tokom upotrebe. Nemojte dodirivati nakon upotrebe.

Upozorenja o bateriji i punjaču

- Nemojte uključivati električni skuter dok se puni.
- Nakon što se baterija potpuno napuni, odvojite kabl za punjenje.
- Indikator baterije na ekranu će pokazati vijek trajanja baterije.
- Ako indikator napunjenosti baterije na ekranu treperi, prestanite da vozite i napunite bateriju.
- Napunite bateriju nakon svake upotrebe.
- Ako se električni skuter ne koristi duže vrijeme, puniti ga barem jednom mjesečno. Imajte na umu da ako se baterija ne puni duže vrijeme, baterija će ući u stanje samozastite i neće se puniti. U tom slučaju, obratite se svom prodavaču.
- Prilikom punjenja, uključite punjač u priključak za punjenje prije nego što ga uključite u zidnu utičnicu.
- Dok se puni, indikatorna lampica punjača svijetli crveno; to znači da je punjenje normalno. Kada indikatorna lampica postane zelena, punjenje je završeno.
- Za punjenje baterije koristite samo originalni punjač.
- Punjač ima funkciju zaštite od prekomjernog punjenja, ako je električni skuter 100% potpuno napunjen, punjač će automatski prestati sa punjenjem.
- Baterije i skutere odložite u skladu sa važećim propisima u vašoj zemlji.

Baterije

- Obratite pažnju na ispravan polaritet prilikom umetanja baterija.
- Ne izlažite baterije visokim temperaturama i ne stavljajte ih na mjesta gdje bi temperatura mogla brzo porasti, npr. blizu vatre ili direktno sunčevoj svjetlosti.
- Ne izlažite baterije pretjeranom zračenju toplote, ne bacajte ih u vodu, ne rastavljajte ih i ne pokušavajte da dopunite nepunjive baterije; mogu procuriti ili eksplodirati.
- Bacanje baterije u vatrau ili mehaničko drobljenje ili rezanje baterije može dovesti do eksplozije.
- Ostavljanje baterije u okruženju sa ekstremno visokom temperaturom može dovesti do eksplozije ili curenja zapaljive tečnosti ili gasa.
- Baterija izložena ekstremno niskom vazдушnom pritisku može dovesti do eksplozije ili curenja zapaljive tečnosti ili gasa.
- **OPREZ:** Rizik od eksplozije ili oštećenja opreme ako se koriste baterije pogrešnog tipa.
- Nikada nemojte koristiti različite baterije zajedno ili miješati nove i stare baterije zajedno.
- Nemojte koristiti druge baterije osim navedenih.



Uklanjanje baterije

EM-KS1A

- Da biste uklonili bateriju, ogulite gumenu podlogu i uklonite 6 šrafova na drvenoj palubi, zatim 10 šrafova koji pričvršćuju metalnu ploču. Sada isključite konektor baterije i uklonite ga. Uvjerite se da polovi baterije nisu u kratkom spoju. Odložite bateriju u skladu sa vašim lokalnim propisima.

EM-KS2A

- Da uklonite bateriju, oljuštite gumicu prostirku za stopala i uklonite 11 vijaka za zatamnjivanje sa metalne ploče, ploča se sada može skinuti da bi se otkrila baterija. Sada isključite konektor baterije i uklonite ga. Uvjerite se da polovi baterije nisu u kratkom spoju. Odložite bateriju u skladu sa vašim lokalnim propisima.

Odlaganje ove opreme i baterija

- Nemojte odlagati ovaj proizvod ili njegove baterije kao nesortirani komunalni otpad. Vratite ga na određeno sabirno mjesto za recikliranje WEEE (Recikliranje otpadne električne i elektronske opreme) u skladu sa lokalnim zakonom. Na taj način pomoći ćete u očuvanju resursa i zaštiti okoliša.
- Većina zemalja EU reguliše odlaganje baterija zakonom. Simbol za recikliranje se pojavljuje na električnoj opremi, ambalaži i baterijama kako bi podsjetio korisnike da ove predmete odlože na pravilan način. Od korisnika se traži da koriste postojeće objekte za povrat korištene opreme i baterija. Obratite se svom prodavcu ili lokalnim vlastima za više informacija.



Izjava CE i UKCA (procjenjena usklađenost u Ujedinjenom Kraljevstvu):

- Ovim, Sharp Consumer Electronics Poland sp. z o.o. izjavljuje da je ovaj električni skuter u skladu sa osnovnim zahtjevima i drugim relevantnim odredbama RED direktive 2014/53/EU, propisa UK o radio opremi 2017 i PN-EN 17128: 2021-03
- Cijeli tekst EU deklaracije o usklađenosti dostupan je na www.sharpconsumer.com a zatim unesite odjeljak za preuzimanje vašeg modela i odaberete "CE izjave".

Čišćenje

- Kada čistite svoj električni skuter, uvjerite se da je isključen, da je punjač za bateriju isključen i da je poklopac priključka za punjenje na uređaju prekriven.
- Preporučuje se da koristite meku i blago vlažnu krpu. Ako postoje tvrdokorni ostaci prljavštine koje je teško očistiti, koristite četkicu za zube sa pastom za zube i uzastopno četkajte da biste je uklonili. Nakon uklanjanja mrlje, koristite meku i blago vlažnu krpu u odgovarajućem količinom deterdženta kako biste uklonili pastu za zube i ostatke.

NAPOMENA:

- Nemojte koristiti alkohol ili druge rastvarače kako biste izbjegli da korozivni hemijski proizvodi oštete boju na površini karoserije i njegovim unutrašnjim strukturnim dijelovima.
- Nemojte koristiti vodene mlaznice pod visokim pritiskom za čišćenje skutera.
- Redovno čistite električni skuter.

Zaštita i održavanje

- Kada ne koristite električni skuter, čuvajte ga u suhom okruženju kako biste izbjegli oštećenje elektronskih komponenti zbog vlage.
- Nemojte čuvati električni skuter napolju na duži vremenski period. To će omogućiti da prekomjerno izlaganje sunčevoj svjetlosti, visoke temperature ili niske temperature mogu oštetiti električni skuter i ubrzati trošenje guma i baterija.

- Nemojte dirati disk kočnice odmah nakon korištenja disk kočnice električnog skutera, jer postoji opasnost od opekotina na visokim temperaturama!
- Podešavanje disk kočnice: Ako je kočnica previše zategnuta, upotrijebite priloženi imbus ključ da malo olabavite vijak koji drži sajlu kočnice na disk kočnici kako biste oslobodili napetost kočnice. Zatim malo produžite položaj vijka od sajle kočnice u odnosu na zadnji put. Ako je kočnica previše labava, izvršite suprotnu operaciju i podesite sajlu kočnice.
- Ako imate bilo kakvih problema sa njegom i održavanjem vašeg električnog skutera, kontaktirajte svog prodavača ili SHARP podršku ili savjet.

Šta je u kutiji:

- Električni skuter
- Uputstvo za upotrebu
- Garanti list
- 1 × imbus ključ
- 4 × vijci za upravljač
- 1 × punjač
- 1 × kabl za napajanje

Lokacija dijelova

Pogledajte slike  1 i  2 na strani 1.

1. Prednje svjetlo
2. Poluga zadnje kočnice
3. Kuka/Kvačica na preklapanje za zaključavanje upravljača
4. Poluga za zaključavanje upravljača
5. Prednji točak
6. Postolje (parkirna nogara)
7. Lokacija baterije
8. Podloga za stopala
9. Brava upravljača
10. Zadnje svjetlo
11. Nožna kočnica
12. Električni motor
13. Zadnja kočnica
14. Sirena
15. Ekran
16. Gas
17. Kvačica na preklapanje za zaključavanje (**SAMO EM-KS2A**)

Ekran

Pogledajte slike  3 na strani 2.

1. Nivo baterije
2. Svjetla radnjana
3. Način rada brzine
4. Bluetooth način rada (za korištenje s aplikacijom)
5. Jedinica za brzinu
6. ODO / TRIP indikator načina rada
7. ODO / TRIP detalji
8. Snaga (ovo će se pojaviti na ekranu oko 2 sekunde nakon uključivanja)
9. Brzina
10. Dugme za svjetlo
11. Dugme za uključivanje
12. USB utičnica za punjenje

Odo (Odometar prikazuje ukupnu pređenu udaljenost) / Trip (prikazuje pređenu udaljenost određene vožnje)

Odo (odometer) će pokazivati ukupnu udaljenost koju pređe električni skuter; Informacije o putovanju (trip indikator) koje ukazuju na jednu udaljenost vožnje. Moguće je prebacivanje između Odo i Trip opcije kratkim pritiskom na dugme za uključivanje.

Svjetla

Da biste uključili prednja i zadnja svjetla, pritisnite dugme za svjetlo nekoliko sekundi. Da biste ugasili svjetla, pritisnite dugme nekoliko sekundi.

NAPOMENA: prednja i zadnja svjetla ne mogu se kontrolisati nezavisno.

Brzine

Da biste promijenili brzinu, brzo pritisnite dugme za svjetlo. Brzine će ići gore pa dolje.

Maksimalna brzina u svakoj brzini:

- 1. brzina - 6km/h
- 2. brzina - 20km/h
- 3. brzina - 25km/h

Maksimalna brzina za 3. brzinu je 25 km/h.

Imajte na umu da su to maksimalne brzine koje se mogu postići u svakoj brzini; električni skuter neće ići brže od ovih brzina u odabranoj brzini.



Brzina

Jedinice brzine se mogu mijenjati u aplikaciji.

Tempomat

Vaš električni skuter je opremljen tempomatom. Da biste to omogućili, kada dostignete željenu brzinu, držite pritisnutu ručicu gasa 9 sekundi. Začuće se zvučni signal kada je tempomat uključen. Da biste otpustili tempomat, aktivirajte ručnu kočnicu.



Sastavljanje upravljača

- Pozivajući se na slike  4 i  5 na strani 2, sastavite upravljač sa isporučenim imbus ključem. Ovo se mora izvršiti samo kada je proizvod raspakovan; upravljač se ne mora skidati nakon postavljanja.
- Umetnite upravljač u držač upravljača kao što je prikazano na slikama. Upravljač mora biti orijentisan kako je prikazano. Prilikom sastavljanja upravljača pazite da ne savijete ili slomite bilo koji dio.
- Uvjerite se da vijci nisu previše zategnuti i da su ručke upravljača sigurne i da se ne klate nakon sastavljanja.
- Uvjerite se da sajla (kabl) kočnice nije savijena ili oštećena.

Rasklapanje i sklapanje električnog skutera

Kako se rasklapa?

Pogledajte slike  6 na strani 3 rasklapanje električnog skutera.

Jednom rukom pritisnite zadnji blatobran, a drugom podignite držač upravljača tako da bude ravan, pogledajte sliku  6 korak 3. Kada je ravan neće se dalje kretati. Nakon što je zaključan, koristite polugu za zaključavanje za preklapanje da biste je učvrstili. Ova poluga mora biti što bliže držaču upravljača kada je u zaključanom položaju. Vidi sliku  korak 3 i 4.

Kako se sklapa?

Pogledajte slike  7 na strani 3 preklapanje električni skuter za skladištenje.

Podignite ručicu za zaključavanje preklapanja kao što je prikazano u koraku 1 da biste oslobodili držač upravljača. Gurnite držač upravljača prema dolje kao što je prikazano u koraku 2 dok ne dodirne zadnji blatobran. Ne gurajte prema dole tako da se spoji s kukom u zadnjem blatobranu kao što je prikazano u koraku 3.

Imajte na umu da se na EM-KS2A kvačica na preklapanje za zaključavanje nalazi na jednoj strani ekrana i to rezultira da je ručka upravljača blago dijagonalno u odnosu na podlogu za stopala kada je pravilno postavljena.

Korištenje vašeg električnog skutera

Vožnja

- Prije vožnje uvjerite se da je to sigurno i da se električnim skuterom rukuje u skladu sa ovim uputstvom za upotrebu. Važno je da se nosi sigurnosna oprema i da je skuter u dobrom stanju.
- Ako koristite svoj električni skuter po prvi put, vježbajte kako ga koristiti dalje od javnih prostora i nosite sigurnosnu opremu. Kada ste uvjereni

i sigurni da koristite svoj električni skuter, možete upravljati u blizini drugih ljudi i vozila.

Za sigurnu i bezbjednu vožnju električnog skutera:

- Uvjerite se da nosite odgovarajuću sigurnosnu opremu.
- Uključite električni skuter.
- Prvo stavite jednu nogu na oslonac za noge, a drugu nogu na tlo, gurnite skuter da biste krenuli naprijed i polako pritisnite gas za ubrzanje.
- Kada se krećete dovoljno brzo da održite ravnotežu, postavite drugu nogu na oslonac za noge.
- Kada ubrzavate, nagnite se naprijed kako biste zadržali centar gravitacije. Kada usporavate, pomjerite svoj centar gravitacije naginjući se unazad. Ovo će vašu vožnju učiniti udobnijom i sigurnijom.

Kočenje

- Da biste pravilno kočili, otpustite gas za ubrzanje, to će uključiti električnu kočnicu. Istovremeno aktivirajte disk kočnicu tako što ćete pritisnuti držač kočnice na ručkama upravljača. Istovremeno, možete kočiti i tako da nogom nagazite na zadnji blatobran.

Napomena, model KS2 nema kočnicu zadnjeg blatobrana.

Korištenje parkirne nogare (Kick Stand)

- Vaš električni skuter ima ugrađeno postolje koje mu omogućava da se parkira bez potrebe da ga naslanjate na bilo šta ili da se slaže za skladištenje.
- Da biste koristili parkirnu nogaru (Kick Stand), nogom je pritisnite prema dolje dok se ne učvrsti na mjestu. Naslonite električni skuter tako da leži na tlu. Nemojte koristiti parkirnu nogaru (Kick Stand) na neravnim ili mekim površinama.
- Da biste oslobodili parkirnu nogaru (Kick Stand), nogom je gurnite prema gore i u tijelo skutera. Zabraviće se na mjestu. Uvjerite se da je parkirna nogara (Kick Stand) ispravno spremljena prije vožnje.

Punjenje

- Uvjerite se da je baterija postavljena na vaš električni skuter ispravno napunjena slijedeći dole navedena uputstva:
- 1. Priključite punjač na priključak za punjenje električnog skutera. Pogledajte sliku [8] na stranici 3 za lokaciju priključka za punjenje na vašem električnom skuteru.
- 2. Uključite punjač u zidnu utičnicu.
- Kada se poveže na punjač baterija će se početi puniti, a indikator punjenja na punjaču će postati crven. Nakon što je punjenje završeno, indikator punjenja će postati zelen; isključite punjač baterije kada je potpuno napunjen.

NAPOMENE

- Ako se skuter ne koristi redovno, preporučuje se punjenje baterije svakog mjeseca.
- Nemojte puniti bateriju napolju.
- Nemojte puniti ako su kabl ili skuter mokri.
- Nemojte puniti kada je skuter uključen.

USB utičnica za punjenje

- Zbog pogodnosti, USB utičnica za punjenje nalazi se na modulu ekrana. Da biste pristupili utičnici, povucite poklopac utičnice na jednu stranu.

Aplikacija

Dodajte aplikaciju SHARP Life na svoj mobilni uređaj da počnete uživati u prednostima dodatne funkcionalnosti. Ovo uključuje:

- Praćenje brzine na vašem uređaju.
- Mijenanje jedinica brzine/udaljenosti između kilometara i milja.
- Podešavanje maksimalne brzine.
- Zaključavanje funkcija na vašem električnom skuteru.
- Aktivaciju tempomata.

Kliknite na "Dodaj uređaj", kada je električni skuter uključen i ikona

Bluetooth treperi na ekranu.

Vaš uređaj će automatski skenirati vaš električni skuter. Uvjerite se da je na električnom skuteru omogućena Bluetooth funkcija. Dozvolite usluge lokacije ako se to zatraži.

Kada se uređaj pronađe, Bluetooth uparivanje je završeno.

NAPOMENA:

Ako želite da se povežete sa električnim skuterom sa novim nalogom, postoje tri načina:

1. Kreirajte grupe.
2. Uklonite uređaj sa prethodnog naloga.
3. Kada je električni skuter uključen, brzo pritisnite dugme za napajanje 4 puta.

Da dodate svoj električni skuter u aplikaciju. Imajte na umu da možete dodati samo jedan električni skuter.



Google Play Store



Apple App Store

Rješavanje problema

Električni skuter se ne pomera nakon pokretanja.

Uzrok / Radnja

Kočnica se nije u potpunosti vratila, to će prekinuti rad napajanja. / Ručno resetirajte kočnicu. To se može postići guranjem ručice kočnice u njen normalan položaj."

Električni skuter se kreće malom brzinom ili se uopće ne kreće.

Uzrok / Radnja

Baterija je skoro prazna. / Bateriju je potrebno zamijeniti.

Motor se pokreće i ponovo isključuje.

Uzrok / Radnja

Baterija je skoro prazna. / Bateriju je potrebno zamijeniti. Kontroler je oštećen. / Kontroler je potrebno zamijeniti. Priključak baterije je labav. / Potrebno je provjeriti priključke baterije.

Baterija se ne može puniti ili se punila sporo.

Uzrok / Radnja

Napon nije ispravan. / Bateriju je potrebno zamijeniti.

Baterija se ne puni.

Životni ciklus baterije je došao do kraja. / Bateriju je potrebno zamijeniti. Punjač za bateriju ne emituje struju. / Zamijenite punjač za bateriju. Kabl za punjenje je oštećen. / Zamijenite punjač za bateriju.

Kodovi grešaka

Moguće je da se kodovi grešaka mogu prikazati. Električni skuter će prestati da radi pod ovim uslovima.

E0 – Greška komunikacije

E1 – Abnormalna struja

E2 – Kvar gasa

E3 – Kvar kočnice

E4 – Kvar metal oksid poluprovodnika (MOS) / Kvar prekoračenja struje

E5 – Kvar Hall senzora / Kvar motora

E6 – Kvar motora

E7 – Greška niskog napona

Ako imate bilo kakvih problema koji se ne mogu riješiti, kontaktirajte svog prodavača ili SHARP podršku ili savjet.

Tehnička specifikacije

Model	EM-KS1A	EM-KS2A
Dimenzije (Š x V x D u mm)	470 x 1180 x 1090	475 x 1180 x 1200
Preklopljena veličina (Š x V x D u mm)	470 x 445 x 1090	475 x 520 x 1200
Težina (kg)	14,6	18,8
Maksimalno opterećenje (kg)	120	
Maksimalna brzina (km/sat)	25	
Maksimalni ugao penjanja	15°	
Tip motora	motor koji štedi energiju bez četkica	
Snaga motora	350 W	
Veličina točkova (inči)	8,5	10
Tip točkova	sačasta guma (honeycomb)	guma na naduvavanje
Pritisak u gumama	2,5 BAR (36PSI)	
USB utičnica za punjenje	5 V, 0,5 A	
Baterija		
Tip kočnice	Disk kočnica / Isključite kočnicu / Nožna kočnica	Disk kočnica / Isključite kočnicu
Tip baterije	18650 litijumska baterija	
Kapacitet baterije (A/sat)	6,6	10,4
Napon baterije	36	
Snaga baterije (Wh)	237,6	374,4
Domet (km)	25	35
Vrijeme punjenja (sati)	3 do 5	
Bluetooth		
Verzija	LE5.0 /BT7L 8.30	
Maksimalna prenesena snaga	10 dBm	
Frekvencijski opsezi	2,4 GHz	
Radno okruženje		
Temperatura	-10 °C to +45 °C	
Temperatura skladištenja	-10 °C to +25 °C	
Relativna vlažnost	do 75% RV	
Punjač za bateriju		
Naziv modela (Model)	FY0634201500	
Ulaz	100 - 240 V AC, 50/60 Hz, 1,8 A (maks.)	
Izlaz	42 V DC, 1,5 A	
Proizvođač	Shenzhen Fuyuanian Power Co., Ltd	

Belangrijke veiligheidsinstructies



Lees deze veiligheidsinstructies en let op de volgende waarschuwingen voordat het apparaat in gebruik wordt genomen:



Een bliksemlits met een pijl in een gelijkzijdige driehoek is bedoeld om de gebruiker te waarschuwen voor de aanwezigheid van niet-geïsoleerde "gevaarlijke spanning" in het product. Deze spanning kan groot genoeg zijn om een risico voor elektrische schokken op te leveren.



Het uitroepteken in een gelijkzijdige driehoek is bedoeld om de gebruiker te waarschuwen voor de aanwezigheid van belangrijke bedienings- en onderhoudsinstructies in de documentatie bij het apparaat.



Dit symbool betekent dat het product op een milieuvriendelijke manier weggegooid dient te worden en niet met huisvuil.



AC-spanning



Apparatuur van klasse II

Om vuur te voorkomen houdt altijd kaarsen en ander open vuur verwijderd van dit product.



BELANGRIJK: Lees het onderstaande zorgvuldig door en bewaar deze handleiding voor gebruik in de toekomst.

- Sharp is niet aansprakelijk voor letsel/overlijden veroorzaakt door verkeerd gebruik.
- Sharp is niet aansprakelijk als de gebruiker zich niet houdt aan de lokale wetten en beperkingen.
- Houd u bij het gebruik van uw e-step altijd aan de plaatselijke verkeersregels en nationale wetten en voorschriften.
- Neem altijd de plaatselijke maximumsnelheid in acht. Overschrijd de maximumsnelheid voor uw e-step NIET.
- Draag altijd beschermingsmiddelen tijdens het gebruik.
- Draag altijd een veiligheidshelm wanneer u op uw e-step rijdt.
- Rijd altijd met beide handen aan het stuur, nooit met slechts één hand.
- Rijd niet bij slecht weer.
- Ga met beide voeten op het voetbord van de e-step staan.
- Gebruik deze e-step niet om stunts of gevaarlijke manoeuvres uit te voeren. Deze e-step is ontworpen voor huishoudelijk gebruik.
- Neem geen mensen of voorwerpen zoals tassen mee op de e-step.
- Rijd langzaam op drukke plaatsen.
- Controleer voor gebruik of alle schroeven en bevestigingsmiddelen vastzitten en of deze er goed uitzien.
- Zorg ervoor dat de vouwas in de gleuf zit wanneer u de e-step uitvouwt.
- Rijd niet op oneffen wegen, water, olie of ijs.
- Rij niet door het verkeer en maak geen onvoorspelbare, onverwachte bewegingen.
- Rijd niet op de e-step als u buiten de leeftijds grenzen van het land valt.

- Rijd met de e-step niet harder dan de wettelijke maximumsnelheid voor e-stappen in het land.
- Gebruik de e-step niet als deze beschadigd is.
- Gebruik de e-step niet als de batterij een eigenaardige geur verspreidt en/of als de batterij warm wordt.
- Gebruik de e-step niet als er vloeistof uit lekt, vermijd contact en plaats de e-step buiten het bereik van kinderen.
- Controleer voor gebruik of de e-step niet beschadigd is. Rijd niet op de e-step als deze beschadigd is.
- Lees deze gebruikershandleiding volledig door alvorens u de e-step gebruikt.
- Leer hoe u op uw e-step moet rijden alvorens u deze in een openbare ruimte gebruikt.
- Deze e-step kan worden geïdentificeerd aan de hand van het model- en serienummer op het typeplaatje.
- De aandrijving gebeurt via een elektromotor in het rijwiel.
- Er mag slechts één persoon op de e-step rijden.
- Wijzig deze e-step op geen enkele manier.
- Gebruik geen onderdelen of accessoires die niet door SHARP worden aanbevolen of zijn goedgekeurd.
- Rijd met de e-step alleen over een vlakke ondergrond. Overschrijd de aangegeven hellingshoek niet.
- Overmatig gebruik verkort de levensduur van deze e-step.
- Let op: de remmen en bijbehorende onderdelen kunnen tijdens het gebruik heet worden. Raak deze na gebruik niet aan.

Waarschuwingen voor batterij en oplader

- Zet de e-step niet aan tijdens het opladen.
- Nadat de batterij volledig is opgeladen, koppelt u de oplaadkabel los.
- De laadindicator van de batterij op het display geeft het accuniveau aan.
- Als de laadindicator van de batterij op het display knippert, stop dan met rijden en laad de batterij op.
- Laad de batterij na elk gebruik op.
- Als u de e-step lange tijd niet gebruikt, laad deze dan minimaal één keer per maand op. Let op: als u de batterij lange tijd niet oplaadt, dan schakelt de batterij over naar een zelfbeschermingsstatus en kan deze niet meer worden opgeladen. Neem in dat geval contact op met uw dealer.
- Steek tijdens het opladen de stekker van de oplader in de oplaadpoort alvorens u de stekker in het stopcontact steekt.
- Tijdens het opladen is het indicatielampje van de oplader rood. Dit betekent dat het oplaadproces normaal verloopt. Als het indicatielampje groen wordt, dan is het opladen voltooid.
- Gebruik alleen de oorspronkelijke oplader om de batterij op te laden.
- De oplader heeft een overlaadbeveiligingsfunctie. Als de e-step 100% volledig is opgeladen, dan stopt de lader automatisch met opladen.
- Gooi batterijen en e-steps weg in overeenstemming met de geldende voorschriften in uw land.

Batterijen

- Gebruik de juiste polariteit tijdens het plaatsen van de batterijen.
- Stel de batterijen niet bloot aan hoge temperaturen en plaats deze niet op plaatsen waar de temperatuur snel kan oplopen, bijv. naast het vuur of in direct zonlicht.
- Stel de batterijen niet bloot aan stralende hitte, gooi deze niet in het vuur, haal deze niet uit elkaar en probeer niet onoplaadbare batterijen op te laden; deze kunnen gaan lekken of ontploffen.
- Als u een batterij in het vuur gooit, een batterij mechanisch verpletterd of een batterij doorzaagt, dan kan dat leiden tot een explosie.
- Als u een batterij in een omgeving met een extreem hoge temperatuur laat liggen, dan kan dit leiden tot een explosie of het weglekken van een brandbare vloeistof of gas.



- Als u een batterij aan een extreem lage luchtdruk blootstelt, dan kan dat leiden tot een explosie of het weglekken van brandbare vloeistof of gas.
- **LET OP:** Risico op explosie of beschadiging van het apparaat, indien u batterijen van het verkeerde type gebruikt.
- Gebruik nooit verschillende batterijen of meng nooit nieuwe en oude batterijen.
- Gebruik geen andere batterijen dan de gespecificeerde batterijen.

De batterij verwijderen

EM-KS1A

- Om de batterij te verwijderen, trekt u de rubberen voetmat los en verwijdert u de 6 schroeven van het houten dek en vervolgens de 10 schroeven waarmee de metalen plaat is bevestigd. Trek nu de stekker van de batterij uit en verwijder deze. Controleer of de batterijpolen niet kortgesloten zijn. Gooi de batterij weg conform de plaatselijke voorschriften.

EM-KS2A

- Om de batterij te verwijderen, trekt u de rubberen voetmat omhoog en verwijdert u de 11 bevestigingsschroeven uit de metalen plaat, de plaat kan nu worden verwijderd zodat de batterij zichtbaar wordt. Trek nu de stekker van de batterij uit en verwijder deze. Controleer of de batterijpolen niet kortgesloten zijn. Gooi de batterij weg conform de plaatselijke voorschriften.

Verwijdering van deze apparatuur en batterijen

- Verwijder dit product en de batterijen ervan niet als ongesorteerd huisafval. Breng het afval terug naar een inzamelpunt voor recycling van AEEA in overeenstemming met de lokale wetgeving. Door dit te doen helpt u het behoud van grondstoffen en beschermt u het milieu.
- In de meeste Europese landen is de verwijdering van batterijen gereguleerd. Het recyclingsymbool staat op elektrische apparatuur, verpakkingen en batterijen om gebruikers eraan te herinneren deze items op de juiste manier te verwijderen. Gebruikers worden verzocht gebruik te maken van bestaande retourfaciliteiten voor gebruikte apparatuur en batterijen. Neem contact op met uw verkoper of plaatselijk autoriteiten voor meer informatie.



Verzorging en onderhoud

- Als u de e-step niet gebruikt, berg deze dan op in een droge omgeving om schade aan elektronische componenten door vocht te voorkomen.
- Berg de e-step niet voor langere tijd buiten op. Overmatige blootstelling aan zonlicht, hoge temperaturen of lage temperaturen kan de e-step beschadigen en de slijtage van banden en batterijen versnellen.
- Raak de schijfremschijf niet aan onmiddellijk na het gebruik van de schijfrem van de e-step, aangezien er gevaar bestaat voor brandwonden door hoge temperaturen!
- Schijfremafstelling: Als de rem te strak staat, dan gebruikt u de bijgeleverde inbusleutel om de schroef die de remkabel op de schijfrem houdt iets los te draaien om de remspanning te verminderen. Verleng vervolgens de positie van de remkabelbout iets ten opzichte van de vorige keer. Als de rem te los zit, voer deze handeling dan omgekeerd uit en stel de remkabel af.
- Als u problemen ondervindt met de verzorging en het onderhoud van uw e-step, neem dan contact op met uw dealer of SHARP Support voor advies.

CE- en UKCA-verklaring:

- Hierbij verklaart Sharp Consumer Electronics Poland sp. z o.o. dat deze e-step voldoet aan de essentiële vereisten en andere relevante bepalingen van de RED richtlijn 2014/53/EU en de Britse voorschriften voor radioapparatuur uit 2017. 2021-03
- De volledige tekst van de EU-conformiteitsverklaring is beschikbaar via de link www.sharpconsumer.com. Ga vervolgens naar de downloadsectie van uw model en selecteer "CE Statements" (CE-verklaringen).

Aan het opruimen

- Als u uw e-step schoonmaakt, zorg er dan voor dat deze is uitgeschakeld, dat de oplader is losgekoppeld en dat de dop de oplaadpoort op het apparaat afdekt.
- We raden aan om een zachte en licht vochtige doek te gebruiken. Als er hardnekkige vuilresten zijn die moeilijk te reinigen zijn, gebruik dan een tandenborstel met tandpasta en poets herhaaldelijk om het vuil te verwijderen. Gebruik na het verwijderen van de vlek een zachte, licht vochtige doek met een geschikte hoeveelheid afwasmiddel om de tandpasta en eventuele vuilresten te verwijderen.



OPMERKING:

- Gebruik geen alcohol of andere oplosmiddelen om te voorkomen dat bijtende chemische producten de lak op het oppervlak van de carrosserie en de inwendige structurele onderdelen aantasten.
- Gebruik geen waterstralen onder hoge druk om de e-step te reinigen.
- Maak de e-step regelmatig schoon.

Inhoud van de doos:

- e-step
- Gebruikershandleiding
- Garantiekaart
- 1 x inbusseleutel
- 4x schroeven voor het stuur
- 1 x oplader
- 1 x netsnoer

Plaats van de onderdelen

Raadpleeg de afbeeldingen  1 en  2 op pagina 1.

1. Voorlicht
2. Achterremhendel
3. Haak/vergrendelingsmechanisme
4. Vouwvergrendelingshendel
5. Voorwiel
6. Standaard
7. Batterijcompartiment
8. Voetbord
9. Vergrendeling voor stuurpen
10. Achterlicht
11. Voetrem
12. Elektrische motor
13. Achterrem
14. Bel
15. Display
16. Gashnedel
17. Vouwvergrendelingshendel (**ALLEEN EM-KS2A**)

Display

Raadpleeg de afbeeldingen  3 op pagina 2.

1. Batterijniveau
2. Lichten aan
3. Versnellingsstand
4. Bluetooth-modus (voor gebruik met app)
5. Snelheidseenheid
6. ODO-/TRIP-modusindicator
7. ODO-/TRIP-details
8. Aan (dit verschijnt op het display gedurende ongeveer 2 seconden na het inschakelen)
9. Snelheid:
10. Lichtknop
11. Aan/uit-knop
12. USB-oplaadaansluiting

Odo/Trip

Odo toont de totale afstand die met de e-step is afgelegd. Trip-info toont de enkele rijafstand. Het is mogelijk om tussen "Odo" en "Trip": te schakelen door de aan/uit-knop kort in te drukken.

Verlichting

Om de voor- en achterlichten aan te zetten, drukt u een paar seconden op de lichtknop. Om de lichten uit te schakelen, houdt u de knop gedurende enkele seconden ingedrukt.

OPMERKING: u kunt de voor- en achterlichten niet onafhankelijk van elkaar bedienen.

Versnellingen

Om van versnelling te veranderen, drukt u snel op de lichtknop. De versnellingen schakelen omhoog en dan omlaag.

Maximumsnelheid in elke versnelling:

- 1e versnelling - 6 km/u
- 2e versnelling - 20 km/u
- 3e versnelling - 25 km/u

De maximumsnelheid voor de 3e versnelling is 25 km/u.

Let op: dit zijn de maximumsnelheden die in elke versnelling haalbaar zijn. De e-step zal niet sneller rijden dan deze snelheden in de gekozen versnelling.



Snelheid:

U kunt de snelheidseenheid in de app wijzigen.

Cruisecontrol

Uw e-step is uitgerust met een cruisecontrol-functie. Om deze in te schakelen houdt u, wanneer u de gewenste snelheid hebt bereikt, de duimgashendel gedurende 9 seconden ingedrukt. Er klinkt een pieptoon als de cruisecontrol is ingeschakeld. Om de cruisecontrolfunctie uit te zetten, trekt u aan de handrem.



Het stuur monteren

- Raadpleeg de afbeeldingen  4 en  5 op pagina 2 en monteer het stuur met de bijgeleverde inbusseleutel. Dit hoeft u alleen te doen als u de e-step uit de doos haalt. U hoeft het stuur niet te verwijderen nadat u dit hebt bevestigd.
- Steek de handgrepen in de stuurpen zoals aangegeven op de foto's. Plaats de handgrepen zoals afgebeeld. Let er bij het monteren van het stuur op dat u geen onderdelen buigt of breekt.
- Draai de schroeven niet te vast aan en zorg dat het stuur stevig vastzit en niet wiebelt na de montage.
- Controleer of de remkabel niet verbogen of beschadigd is.

De e-step uitvouwen en inklappen

Hoe vouw ik de e-step uit?

Raadpleeg de afbeeldingen  6 op pagina 3 om de e-step uit te vouwen.

Druk met één hand op het achterspatbord en til met de andere hand de stuurpen omhoog zodat deze rechtop komt te staan. Zie afbeelding  6, stap 3. Als deze rechtop staat, beweegt deze niet verder. Eenmaal vergrendeld, gebruikt u de vouwvergrendelingshendel om deze vast te zetten. Deze hendel moet in de vergrendelde stand zo dicht als mogelijk bij de stuurpen zitten. Zie afbeelding  6, stap 3 en 4.

Hoe klap ik de e-step in?

Raadpleeg de afbeeldingen  7 op pagina 3 om de e-step in te klappen.

Til de vouwvergrendelingshendel op zoals aangegeven in stap 1 om de stuurpen te ontgrendelen. Duw de stuurpen omlaag zoals aangegeven in stap 2 totdat deze het achterspatbord raakt. Druk deze nu naar beneden, tot aan de haak in het achterspatbord, zoals aangegeven in stap 3.

Let op: bij de EM-KS2A bevindt het vergrendelingsmechanisme zich aan één kant van het display. Dit heeft tot gevolg dat de stuurpen, indien correct geplaatst, enigszins schuin staat ten opzichte van het voetbord.

Uw e-step gebruiken

Rijden

- Controleer voordat u gaat rijden of dit veilig is. Gebruik de e-step in overeenstemming met deze gebruikershandleiding. Het is belangrijk om beschermingsmiddelen te dragen en dat de e-step in goede staat is.
- Als u uw e-step voor het eerst gebruikt, oefen dan eerst op een andere plek dan een openbare ruimte. Draag ook dan beschermingsmiddelen.

Als u zeker bent dat u uw e-step veilig kunt gebruiken, dan kunt u ook in de buurt van andere mensen en voertuigen rijden.

Veilig met uw e-step rijden:

- Draag geschikte beschermingsmiddelen.
- Zet de e-step aan.
- Zet eerst één voet op het voetbord en de andere voet op de grond. Zet u met deze voet af naar voren en druk langzaam het gaspedaal in.
- Als u snel genoeg rijdt om uw evenwicht te bewaren, dan zet u uw andere voet op het voetbord.
- Leun bij het versnellen voorover om uw zwaartepunt te behouden. Leun bij het afremmen achterover om uw zwaartepunt te verplaatsen. Dit maakt het rijden met e-step comfortabeler en veiliger.

Remmen

- Om correct te remmen, laat u het gas los. Dit zal de elektrische rem inschakelen. Activeer tegelijkertijd de schijfrem door de remhendel op het stuur in te knijpen. Tegelijkertijd kunt u ook remmen door met uw voet op het achterspatbord te gaan staan.

Let op: model KS2 heeft geen achterspatbordrem.

De standaard gebruiken

- Uw e-step heeft een ingebouwde standaard waarmee u deze kunt parkeren zonder dat u de e-step ergens tegenaan hoeft te zetten of moet inklappen om deze op te bergen.
- Om de standaard te gebruiken, drukt u deze met uw voet naar beneden tot u de standaard hoort vastklikken. Leun de e-step opzij totdat deze met de standaard op de grond rust. Gebruik de standaard niet op een oneffen of zachte ondergrond.
- Om de standaard in te klappen, duwt u deze met uw voet omhoog in het frame van de step. De standaard klikt vervolgens op zijn plaats vast. Zorg ervoor dat de standaard correct is ingeklapt alvorens u gaat rijden.

Opladen

- Laad de batterij van uw e-step correct op door de onderstaande instructies te volgen:
 1. Sluit de oplader aan op de oplaadpoort van de e-step. Raadpleeg afbeelding 8 op pagina 3 voor de locatie van de oplaadpoort op uw e-step.
 2. Steek de stekker van de oplader in het stopcontact.
- Als de batterij op de oplader is aangesloten, dan begint het oplaadproces. De laadindicator op de oplader wordt rood. Zodra het opladen is voltooid, wordt de oplaadindicator groen. Koppel de oplader los wanneer de batterij volledig is opgeladen.

OPMERKINGEN

- Als u de e-step niet regelmatig gebruikt, dan is het raadzaam om de batterij elke maand op te laden.
- Laad de batterij niet buiten op.
- Laad de batterij nooit op als de kabel of de e-step nat is.
- Laad de batterij niet op als de e-step aan staat.

USB-oplaadaansluiting

- Voor uw gemak is de displaymodule voorzien van een USB-oplaadaansluiting. Om toegang te krijgen tot deze aansluiting, trekt u de afdekking van deze aansluiting naar één kant.

App

Download de SHARP Life-app op uw mobiele apparaat en geniet van de voordelen van extra functionaliteiten. Dit omvat:

- Snelheidscontrole op uw apparaat.
- De snelheid-/afstandseenheden veranderen (kilometers of mijlen).
- De maximumsnelheid instellen.
- De functies op uw e-step vergrendelen.
- Activering van de cruisecontrolefunctie.

Klik op "Add Device" (Apparaat toevoegen) wanneer de e-step is ingeschakeld en het Bluetooth-icoontje op het scherm knippert.

Uw apparaat scant en zoekt automatisch naar uw e-step. Zorg ervoor dat de Bluetooth-functie is ingeschakeld op de e-step. Sta locatiediensten toe indien gevraagd.

Zodra het apparaat is gevonden, wordt de Bluetooth-koppeling tot stand gebracht.

OPMERKING:

Als u met een nieuwe account verbinding wilt maken met de e-step, dan zijn er drie manieren:

1. Maak groepen aan.
2. Verwijder het apparaat uit uw vorige account.
3. Als de e-step is ingeschakeld, druk dan 4 keer snel op de aan/uit-knop. Uw e-step aan de app toevoegen. Let op: u kunt maar één e-step toevoegen.



Google Play Store



Apple App Store

Probleemoplossing

De e-step rijdt niet na het opstarten.

Oorzaak/Oplossing

De rem is nog niet volledig gereset, hetgeen de werking van de voeding onderbreekt. / Reset de rem handmatig. Duw hiertoe de remhendel in zijn normale positie terug.*

De e-step rijdt met lage snelheid of rijdt helemaal niet.

Oorzaak/Oplossing

De batterij is bijna leeg. / Vervang de batterij.

De motor start en schakelt direct weer uit.

Oorzaak/Oplossing

De batterij is bijna leeg. / Vervang de batterij.
De controller is beschadigd. / Vervang de controller.
De batterijaansluiting zit los. / Controleer de batterijaansluiting.

De batterij kan niet worden opgeladen of het oplaadproces verloopt langzaam.

Oorzaak/Oplossing

De spanning is niet juist. / Vervang de batterij.

De batterij laadt niet op.

De levensduur van de batterij is ten einde. / Vervang de batterij.
De oplader geeft geen stroom. / Vervang de oplader.
Het snoer van de oplader is beschadigd. / Vervang de oplader.

Foutcodes

Het is mogelijk dat er foutcodes worden weergegeven. De e-step werkt onder deze omstandigheden niet meer.

- E0 - Communicatiefout
- E1 - Abnormale stroom
- E2 - Gashendelstoring
- E3 - Remstoring
- E4 - MOS-storing/overstroomstoring
- E5 - Storing van de Hall-sensor/motor
- E6 - Motorstoring
- E7 - Fout door lage spanning

Als u problemen ondervindt die u met behulp van het bovenstaande niet kunt oplossen, neem dan contact op met uw dealer of SHARP Support voor advies.

Technische specificaties

Model	EM-KS1A	EM-KS2A
Afmetingen (B × H × L in mm)	470 × 1180 × 1090	475 × 1180 × 1200
Afmetingen ingeklapt (B × H × D)	470 × 445 × 1090	475 × 520 × 1200
Gewicht (kg)	14,6	18,8
Maximale belasting (kg)	120	
Maximumsnelheid (km/uur)	25	
Maximale klimhoek	15°	
Motortype	borstelloze energiebesparende motor	
Motorvermogen	350 W	
Wielmaat (inch)	8,5	10
Wieltype	honingraatband	oppompbare band
Bandenspanning	2,5 bar (36 psi)	
USB-oplaadaansluiting	5 V, 0,5 A	
Accu		
Remtype	Schijfrem/rembekrachtiging/voetrem	Schijfrem/rembekrachtiging
Batterijtype	18650 lithiumbatterij	
Batterijcapaciteit (A/uur)	6,6	10,4
Batterijspanning	36	
Batterijvermogen (Wh)	237,6	374,4
Actieradius (km)	25	35
Opladetid (uren)	3 tot 5	
Bluetooth		
Versie	LE5.0 /BT7L 8.30	
Maximaal overgedragen vermogen	10 dbm	
Frequentiebanden	2,4 GHz	
Werkomgeving		
Temperatuur	-10 °C tot +45 °C	
Opbergtemperatuur	-10 °C tot +25 °C	
Relatieve luchtvochtigheid	tot 75% RV	
Oplader		
Modelnaam	FY0634201500	
Ingang	100 - 240 V AC, 50/60 Hz, 1,8 A (max.)	
Uitgang	42 V DC, 1,5 A	
Fabrikant	Shenzhen Fuyuandian Power Co., Ltd	

Importanti istruzioni di sicurezza



Leggere queste istruzioni di sicurezza e rispettare le seguenti avvertenze prima di mettere in funzione l'apparecchio:



Il simbolo del fulmine con una punta di freccia in un triangolo equilatero serve ad avvertire la presenza di un voltaggio pericoloso non isolato all'interno del prodotto di un livello sufficiente a comportare il rischio di shock elettrico per una persona.



Il punto esclamativo in un triangolo equilatero serve ad avvertire la presenza di importanti istruzioni operative e di manutenzione nella documentazione che accompagna l'apparecchio.



Questo simbolo significa che il prodotto deve essere smaltito in modo rispettoso dell'ambiente, non insieme ai rifiuti domestici.



~ Voltaggio CA



Apparecchiatura di Classe II

Per evitare incendi, tenete sempre lontane dall'apparecchio candele e qualunque altro tipo di fiamma.



IMPORTANTE: Leggi con attenzione e conserva per consultazioni future.

- Sharp non è responsabile per lesioni/morte causate da un uso improprio.
- Sharp non è responsabile se l'utente non rispetta le leggi e le restrizioni locali.
- Rispettare sempre le regole del traffico locali e le leggi e i regolamenti nazionali durante l'utilizzo del tuo e-scooter.
- Rispettare sempre il limite di velocità locale. NON superare il limite di velocità per il tuo e-scooter.
- Indossare sempre dispositivi di protezione di sicurezza durante l'uso.
- Indossare sempre un casco di sicurezza quando guidi il tuo e-scooter.
- Guidare sempre con entrambe le mani che tengono le maniglie, non guidare mai con una mano sola.
- Non guidare in caso di maltempo.
- Poggia sul ponte dell'e-scooter con entrambi i piedi.
- Non utilizzare questo e-scooter per eseguire acrobazie o manovre pericolose. Questo è uno scooter progettato per uso domestico.
- Non trasportare persone od oggetti come borse.
- Guidare lentamente in luoghi affollati.
- Assicurarsi che tutte le viti e gli elementi di fissaggio siano serrati e normali prima dell'uso.
- Assicurarsi che l'asta di piegatura entri nella fessura quando si apre l'e-scooter.
- Non guidare su strade sconnesse, acqua, olio o ghiaccio.
- Non muoverti nel traffico o fare mosse imprevedibili per altre persone.
- Non guidare l'e-scooter se al di fuori dei limiti di età del paese.
- Non guidare l'e-scooter oltre i limiti di velocità legali del paese per gli e-scooter.

- Non utilizzare l'e-scooter se è danneggiato.
- Non utilizzare l'e-scooter se la batteria emette un odore particolare e/o si surriscalda.
- Non utilizzare l'e-scooter se fuoriesce del liquido, evitare il contatto e riporlo fuori dalla portata dei bambini.
- Prima dell'uso, assicurarsi che l'e-scooter non sia danneggiato. Non guidare in caso di danni.
- Assicurati di leggere tutto questo Manuale dell'utente prima di utilizzare l'e-scooter.
- Impara come guidare il tuo e-scooter prima di utilizzarlo in uno spazio pubblico.
- Questo scooter può essere identificato dal modello e dal numero di serie che si trova sulla targhetta.
- La propulsione avviene tramite un motore elettrico situato nella ruota motrice.
- Solo una persona può guidare sull'e-scooter.
- Non modificare in alcun modo questo scooter.
- Non utilizzare parti o accessori se non consigliato o approvato da SHARP.
- Guida l'e-scooter su superfici piane. Non superare l'inclinazione specificata.
- Un uso eccessivo ridurrà la durata di questo e-scooter.
- Attenzione, i freni e le parti associate possono surriscaldarsi durante l'uso. Non toccare dopo l'uso.

Avvertenze su batteria e caricabatteria

- Non accendere l'e-scooter durante la ricarica.
- Dopo che la batteria è completamente carica, scollegare il cavo di ricarica.
- L'indicatore della batteria sul display mostrerà la durata della batteria.
- Se l'indicatore di carica della batteria lampeggia sul display, interrompere la guida e caricare la batteria.
- Caricare la batteria dopo ogni utilizzo.
- Se l'e-scooter non viene utilizzato per molto tempo, caricalo almeno una volta al mese. Si noti che se la batteria non viene caricata per lungo tempo, la batteria entrerà in uno stato di autoprotezione e non si caricherà. In questo caso, si prega di contattare il proprio rivenditore.
- Durante la ricarica, collegare il caricabatterie alla porta di ricarica prima di collegarlo alla presa a muro.
- Durante la ricarica l'indicatore luminoso del caricabatterie è rosso; questo significa che la ricarica è normale. Quando la spia diventa verde, la ricarica è completa.
- Utilizzare solo il caricabatterie originale per caricare la batteria.
- Il caricabatterie ha una funzione di protezione da sovraccarico, se l'e-scooter è completamente carico al 100%, il caricabatterie interromperà automaticamente la ricarica.
- Smaltire batterie e scooter in conformità con le normative applicabili nel proprio paese.

Batterie

- Rispettare la corretta polarità quando inserite le batterie.
- Non esporre le batterie ad alte temperature e non riporle in posti in cui la temperatura possa aumentare, per esempio vicino a una fiamma o alla luce diretta del sole.
- Non esporre le batterie a un eccessivo calore radiante, non gettarle nel fuoco, non smontarle e non cercare di ricaricarle se non sono ricaricabili.
- Lo smaltimento della batteria nelle fiamme, tramite schiacciamento meccanico o tagliare una batteria può produrre esplosioni.
- Lasciare una batteria in un ambiente a temperature estremamente alte può stress esplosioni i perdite del liquido o gas infiammabile.
- Una batteria soggetta a pressione dell'aria molto bassa può stress esplosioni i perdite del liquido o gas infiammabile.
- **ATTENZIONE:** Rischio di esplosioni o danni alle apparecchiature, in caso di uso di batterie di tipo non corretto.



- Non usare mai batterie di marche diverse insieme, né mescolare batterie vecchie con nuove.
- Non utilizzare batterie diverse da quelle specifiche.

Rimozione della batteria

EM-KS1A

- Per rimuovere la batteria, staccare il tappetino in gomma e rimuovere le 6 viti sul ponte di legno, quindi le 10 viti che fissano la piastra metallica. Ora scollegare il connettore della batteria e rimuovilo. Assicurarsi che i terminali della batteria non siano in cortocircuito. Smaltire la batteria come richiesto dalle normative locali.

EM-KS2A

- Per rimuovere la batteria, sollevare il tappetino di gomma e rimuovere le 11 viti di fissaggio dalla piastra metallica, la piastra può ora essere tolta per rivelare la batteria. Ora scollegare il connettore della batteria e rimuoverlo. Assicurarsi che i terminali della batteria non siano in cortocircuito. Smaltire la batteria come richiesto dalle normative locali.

Smaltimento dell'apparecchio e delle batterie

- Non smaltire questo prodotto insieme a rifiuti non differenziati. Riconsegnarlo in un punto di raccolta apposito per il RAEE (Riciclaggio di Apparecchiature Elettriche ed Elettroniche). Così facendo, contribuire alla conservazione delle risorse e alla protezione dell'ambiente.
- La maggior parte dei paesi dell'UE regola lo smaltimento delle batterie a norma di legge. Il simbolo di riciclo appare su apparecchiature elettriche, confezioni e batterie per ricordare agli utenti di smaltirli correttamente. Gli utenti sono tenuti a utilizzare le strutture adeguate per lo smaltimento di apparecchi e batterie. Contattare il fornitore o le autorità locali per ulteriori informazioni.



Dichiarazione CE e UKCA:

- Con il presente, Sharp Consumer Electronics Polonia sp. z oo dichiara che il televisore LED soddisfa i requisiti essenziali e le altre disposizioni rilevanti della direttiva RED 2014/53/EU e delle Normative sulle apparecchiature del Regno Unito del 2017. 2021.03
- Il testo completo della dichiarazione di conformità UE è disponibile seguendo il collegamento www.sharpconsumer.com e successivamente selezionando la sezione di download del tuo modello, quindi selezionando "Dichiarazioni CE".

Pulizia

- Quando pulisci il tuo e-scooter, assicurati che sia spento, che il caricabatterie sia stato scollegato e che il tappo della porta di ricarica sul dispositivo sia coperto.
- Si consiglia di utilizzare un panno morbido e leggermente umido. Se sono presenti residui di sporco ostinato e difficili da pulire, utilizzare uno spazzolino con dentifricio e spazzolare ripetutamente per rimuoverlo. Dopo aver rimosso la macchia, utilizzare un panno morbido e leggermente umido con una quantità adeguata di detersivo per rimuovere dentifricio e residui.

NOTA:

- Non utilizzare alcool o altri solventi per evitare che prodotti chimici corrosivi danneggino la vernice sulla superficie della carrozzeria e sulle sue parti strutturali interne.
- Non utilizzare getti d'acqua ad alta pressione per pulire lo scooter.
- Pulisci regolarmente lo scooter elettrico.

Cura e manutenzione

- Quando non si utilizza l'e-scooter, conservarlo in un ambiente asciutto per evitare danni ai componenti elettronici dovuti all'umidità.
- Non riporre l'e-scooter all'aperto per un lungo periodo di tempo. Ciò fornirà un'eccessiva esposizione alla luce solare, temperature elevate o

basse possono danneggiare l'e-scooter e accelerare l'usura di pneumatici e batterie.

- Non toccare il disco del freno a disco subito dopo aver utilizzato il freno a disco dello scooter elettrico, poiché esiste il pericolo di ustioni da alta temperatura!
- Regolazione del freno a disco: Se il freno è troppo stretto, utilizzare la chiave esagonale fornita per allentare leggermente le viti che tiene il cavo del freno sul freno a disco per rilasciare la tensione del freno. Quindi allungare leggermente la posizione del bullone del cavo del freno rispetto all'ultima volta. Se il freno è troppo lento, eseguire l'operazione opposta e regolare il cavo del freno.
- In caso di problemi con la cura e la manutenzione del tuo e-scooter, contatta il tuo rivenditore o l'assistenza o i consigli SHARP.

Cosa c'è nella scatola:

- E-scooter
- Manuale di istruzioni
- scheda garanzia
- 1 x chiave a brugola
- 4 x viti per manubrio
- 1 x Caricabatterie
- 1 cavi di alimentazione

Posizione delle parti

Fare riferimento alle immagini  1 e  2 a pagina 1.

1. Luce anteriore
2. Leva del freno posteriore
3. Gancio/stelo pieghevole chiusura a scatto
4. Leva di blocco dello stelo
5. Ruota anteriore
6. Supporto
7. Posizione della batteria
8. Imbottitura per il piede
9. Blocco manubrio
10. Luce posteriore
11. Freno a pedale
12. Motore elettrico
13. Freno posteriore
14. Campana
15. Schermo
16. Acceleratore
17. Arresto blocco piegatura (SOLO MODELLO EM-KS2A)

Schermo

Fare riferimento alle immagini  3 a pagina 2.

1. Livello batteria
2. Luci accese
3. Modalità marcia
4. Modalità Bluetooth (da utilizzare con l'app)
5. Unità di velocità
6. Indicatore modalità ODO / TRIP
7. Dettagli ODO / VIAGGIO
8. Alimentazione (questo apparirà sul display per circa 2 secondi dopo l'accensione)
9. Velocità
10. Pulsante Luci
11. Tasto Accensione
12. Presa di ricarica USB

Odo/Viaggio

Odo se la distanza totale percorsa dall'e-scooter; Informazioni di viaggio che indicano la singola distanza di guida. È possibile passare da Odo a Trip premendo brevemente il pulsante di accensione.

Luci

Per accendere le luci anteriori e posteriori, premere il pulsante Light per alcuni secondi. Per spegnere le luci premere il pulsante per alcuni secondi.

NOTA: le luci anteriori e posteriori non possono essere controllate indipendentemente.

Marce

Per cambiare marcia, premere rapidamente il pulsante della luce. Gli ingranaggi andranno su e poi giù.

Velocità massima in ogni marcia:

- 1a marcia - 6 km/h

- 2a marcia - 20 km/h
 - 3a marcia - 25 km/h
- La velocità massima per la 3a marcia è di 25 km/h.

Si noti che queste sono le velocità massime raggiungibili in ciascuna marcia; l'e-scooter non supererà queste velocità nella marcia selezionata.



Velocità

Le unità di velocità possono essere modificate nell'app.

Regolazione automatica della velocità

Il tuo e-scooter è dotato di cruise control. Per abilitare ciò, quando si raggiunge la velocità desiderata tenere premuto il comando dell'acceleratore a pollice per 9 secondi. Viene emesso un segnale acustico quando il cruise control è inserito. Per rilasciare il cruise control, innestare il freno a mano.



Assemblaggio del manubrio

- Facendo riferimento alle immagini  4 e  5 a pagina 2, montare i manubri con la chiave a brugola in dotazione. Questa operazione deve essere eseguita solo quando il prodotto non è imballato; i manubri non devono essere rimossi dopo essere stati fissati.
- Inserire il manubrio nell'attacco manubrio come mostrato nelle immagini. Il manubrio deve essere orientato come mostrato. Durante il montaggio del manubrio, fare attenzione a non piegare o rompere nessuna parte.
- Assicurarsi che le viti non siano troppo strette e che il manubrio sia ben saldo e non oscilli dopo la costruzione.
- Assicurarsi che il cavo del freno non sia piegato o danneggiato.

Apertura e chiusura dell'e-scooter

Come dispiegarsi?

Fare riferimento alle immagini  6 a pagina 3 aprire la e-scooter.

Premere sul parafango posteriore con una mano e utilizzare l'altra per sollevare l'attacco manubrio in modo che sia dritto, fare riferimento alla figura  6 passaggio 3. Quando è dritto non si sposterà oltre. Una volta bloccato, utilizzare la leva di blocco pieghevole per fissarlo in posizione. Questa leva deve essere il più vicino possibile all'attacco manubrio quando è in posizione di blocco. Vedere l'immagine  6 passaggi 3 e 4.

Come piegare?

Fare riferimento alle immagini  7 a pagina 3 piegare la e-scooter per rimessaggio.

Sollevare la leva di blocco piega come mostrato nel passaggio 1 per rilasciare l'attacco manubrio. Spingere lo stelo del manubrio verso il basso come mostrato al punto 2 finché non tocca il parafango posteriore. Non premere verso il basso in modo che si colleghi al gancio nel parafango posteriore come mostrato al punto 3.

Si noti che sull'EM-KS2A il fermo del blocco pieghevole si trova su un lato del display e questo fa sì che lo stelo del manubrio sia leggermente diagonale rispetto al poggiatesta quando posizionato correttamente.

Usare il tuo e-scooter

Guidare

- Prima di guidare, assicurarsi che sia sicuro farlo, l'e-scooter viene utilizzato in conformità con questo Manuale dell'utente. È importante che l'attrezzatura di sicurezza sia indossata e che lo scooter sia in buone condizioni.
- Se stai usando il tuo e-scooter per la prima volta, esercitati a usarlo lontano dagli spazi pubblici e indossa l'equipaggiamento di sicurezza.

Quando sei sicuro di poter usare il tuo e-scooter, puoi operare vicino ad altre persone e veicoli.

Per guidare il tuo e-scooter in sicurezza:

- Assicurati di indossare un'attrezzatura di sicurezza adeguata.
- Accendi lo scooter elettrico.
- Mettere prima un piede sul poggiapiedi e l'altro piede a terra, dare un calcio allo scooter per avanzare e premere lentamente l'acceleratore.
- Quando ti muovi abbastanza velocemente da mantenere l'equilibrio, posiziona l'altro piede sul poggiapiedi.
- Quando si accelera, piegarsi in avanti per mantenere il centro di gravità. Quando si decelera, spostare il centro di gravità piegandosi indietro. Questo renderà la tua guida più confortevole e sicura.

Frenata

- Per frenare correttamente, rilasciare l'acceleratore in accelerazione, questo attiverà il freno elettrico. Contemporaneamente innestare il freno a disco premendo la leva del freno sul manubrio. Allo stesso tempo, puoi anche frenare calpestando il parafango posteriore con il piede.

Nota, il modello KS2 non ha il freno del parafango posteriore.

Utilizzo del cavalletto

- Il tuo e-scooter ha un supporto integrato che consente di parcheggiarlo senza la necessità di appoggiarlo a qualcosa o di dover ripiegare per riparlo.
- Per utilizzare il cavalletto, usa il piede per premerlo verso il basso finché non si blocca in posizione. Appoggia l'e-scooter in modo che poggi a terra. Non utilizzare il cavalletto su superfici irregolari o morbide.
- Per rilasciare il cavalletto, usa il piede per spingerlo verso l'alto e nel corpo dello scooter. Si bloccherà in posizione. Assicurarsi che il cavalletto sia riposto correttamente prima di guidare.

Ricarica

- Assicurati che la batteria montata sul tuo e-scooter sia caricata correttamente seguendo le istruzioni come di seguito:

1. Collega il caricabatterie alla porta di ricarica dell'e-scooter. Fare riferimento all'immagine  8 a pagina 3 per la posizione della porta di ricarica sul tuo e-scooter.
 2. Collegare il caricabatterie alla presa a muro di rete.
- Quando è collegata al caricabatterie, la batteria inizierà a caricarsi e l'indicatore di carica sul caricabatterie diventerà rosso. Al termine della ricarica, l'indicatore di carica diventa verde; scollegare il caricabatterie quando è completamente carico.

NOTA:

- Se lo scooter non viene utilizzato regolarmente, si consiglia di caricare la batteria ogni mese.
- Non caricare la batteria all'esterno.
- Non caricare se il cavo o lo scooter sono bagnati.
- Non caricare quando lo scooter è acceso.

Presenza di ricarica USB

- Per tua comodità, sul modulo display si trova una presa di ricarica USB. Per accedere alla presa, tirare da un lato il coperchio della presa.

App

Aggiungi l'app SHARP Life al tuo dispositivo mobile per iniziare a godere dei vantaggi di funzionalità aggiuntive. Ciò comprende:

- Monitoraggio della velocità sul tuo dispositivo.
- Modifica delle unità di velocità/distanza tra chilometri e miglia.
- Impostazione della velocità massima.
- Blocca le funzioni sul tuo e-scooter.
- Attivazione del cruise control.

Fare clic su "Aggiungi dispositivo" quando l'e-scooter è acceso e l'icona Bluetooth lampeggia sul display.

Il tuo dispositivo cercherà automaticamente il tuo e-scooter. Assicurati che la funzione Bluetooth sia abilitata sull'e-scooter. Consenti i servizi di localizzazione se richiesto.

Una volta trovato il dispositivo, l'accoppiamento Bluetooth è completo.

NOTA:

Se vuoi connetterti all'e-scooter con un nuovo account, ci sono tre modi:

1. Crea gruppi.
2. Rimuovi il dispositivo dall'account precedente.
3. Quando l'e-scooter è acceso, premi il pulsante di accensione 4 volte velocemente.

Per aggiungere il tuo e-scooter all'app. Nota che puoi aggiungere solo un e-scooter.



Google Play Store



Apple App Store

Risoluzione dei problemi

L'e-scooter non si muove dopo l'avvio.

Causa/Azione

Il freno non si è ripristinato completamente, questo interromperà il funzionamento dell'alimentatore. / Reimpostare manualmente il freno. Ciò può essere ottenuto riportando la leva del freno nella sua posizione normale.

L'e-scooter si muove a bassa velocità o non si muove affatto.

Causa/Azione

La batteria è quasi scarica. / La batteria richiede la sostituzione.

Il motore si avvia e si spegne nuovamente.

Causa/Azione

La batteria è quasi scarica. / La batteria richiede la sostituzione. Il controller è danneggiato. / Il controller richiede la sostituzione. La connessione della batteria è allentata. / È necessario controllare i collegamenti della batteria.

La batteria non può essere caricata o si è caricata lentamente.

Causa/Azione

La tensione non è corretta. / La batteria richiede la sostituzione.

La batteria non si carica.

Il ciclo di vita della batteria è terminato. / La batteria richiede la sostituzione.

Il caricabatterie non emette energia. / Sostituire il caricabatterie.

Il cavo di ricarica è danneggiato. / Sostituire il caricabatterie.

Codici errore

È possibile che vengano visualizzati codici di errore. L'e-scooter smetterà di funzionare in queste condizioni.

E0 – Errore di comunicazione

E1 – Corrente anomala

E2 – Guasto dell'acceleratore

E3 – Guasto al freno

E4 – Guasto MOS / Guasto da sovraccorrente

E5 – Hall / Guasto motore

E6 – Guasto al motore

E7 – Errore di bassa tensione

In caso di problemi che non possono essere risolti, contattare il rivenditore o l'assistenza o i consigli SHARP.

Specifiche tecniche

modello	EM-KS1A	EM-KS2A
Dimensioni (L x A x L in mm)	470 x 1180 x 1090	475 x 1180 x 1200
Dimensioni nette (L x A x P in mm)	470 x 445 x 1090	475 x 520 x 1200
Peso (kg)	14,6	18,8
Carico massimo (kg)	120	
Velocità massima (km/ora)	25	
Angolo di arrampicata massimo	15°	
Tipo di motore	motore senza spazzole a risparmio energetico	
Potenza motore	350 W	
Dimensioni della ruota (pollici)	8,5	10
Tipo di ruota	pneumatico a nido d'ape	pneumatico gonfiabile
Pressione del pneumatico		2,5 bar (36psi)
Presenza di ricarica USB	5 V, 0,5 A	
batteria		
Tipo di freno	Freno a disco/Spegnimento freno/Freno a pedale	Freno a disco / Spegnimento freno
Tipo di batteria	18650 batteria al litio	
Capacità della batteria (A/ora)	6,6	10,4
Voltaggio batteria	36	
Potenza della batteria (Wh)	237,6	374,4
Autonomia (km)	25	35
Tempo di ricarica (ore)	3,5	
Bluetooth		
Versione	LE5.0 /BT7L 8,30	
Potenza massima trasmessa	<10 dbm	
Bande di frequenza	2,4 GHz	
Ambiente di lavoro		
temperatura	-10 °C ~ +45 °C	
Temperatura di conservazione	-10 °C ~ +25 °C	
Umidità relativa	fino al 75% UR	
Caricabatteria		
Nome modello:	FY0634201500	
Ingresso	100 - 240 V CA, 50/60 Hz, 1,8 A (massimo)	
Produzione	42 V CC / 1,5 A	
Produttore:	Shenzhen Fuyuanian Power Co., Ltd	

NEL QUADRO DELLA NOSTRA POLITICA DI MIGLIORAMENTO CONTINUO, LE SPECIFICHE TECNICHE POSSONO ESSERE MODIFICATE SENZA COMUNICAZIONE PREVENTIVA.

Viktige sikkerhetsinstruksjoner



Les disse sikkerhetsinstruksjonene og respekter følgende advarsler før produktet brukes:



Symbolet av lyn med pilspiss, i en likesidet trekant, er ment å varsle brukeren om tilstedeværelsen av uisolert «farlig spenning» i produktets kabinett som kan være av tilstrekkelig størrelse til å utgjøre en risiko for at personer får elektrisk støt.



Utopstegnet i en likesidet trekant er ment å varsle brukeren om at det finnes viktige drifts- og vedlikeholdsveiledninger (instrukser) i litteraturen som fulgte med apparatet.



Dette symbolet betyr at produktet bør avhendes på et miljøvennlig vis, og ikke med vanlig husholdningsavfall.



AC-spenning



Klasse II utstyr

For å unngå brann, må stearinlys og andre åpne flammer alltid holdes borte fra dette produktet.



VIKTIG: Les nøye gjennom følgende og oppbevar for fremtidig referanse.

- Sharp er ikke ansvarlig for skade/dødsfall forårsaket av feil bruk.
- Sharp er ikke ansvarlig hvis brukeren ikke følger lokale lover og restriksjoner.
- Alltid overhold lokale trafikregler og nasjonale lover og forskrifter når du bruker elsparkesykkelen din.
- Overhold alltid den lokale fartsgrensen. IKKE bryt fartsgrensen på elsparkesykkelen din.
- Bruk alltid beskyttelsesutstyr når du kjører.
- Bruk alltid hjelm når du kjører elsparkesykkel.
- Hold alltid begge hendene på styret, aldri kjør med én hånd.
- Ikke kjør når det er dårlig vær.
- Stå på plattformen til elsparkesykkelen med begge føtter.
- Ikke bruk denne elsparkesykkelen til å utføre triks eller farlige manøvre. Denne elsparkesykkelen er designet for personlig bruk.
- Ikke frakt andre personer eller gjenstander som handleposer.
- Kjør sakte på folksomme steder.
- Pass på at alle skruer og festemidler sitter godt for bruk.
- Pass på at den sammenleggbare akselen går inn i sporet når du slår ut elsparkesykkelen.
- Ikke kjør på dårlige veier eller på vann, olje eller is.
- Ikke kjør mellom trafikken eller utfør andre manøvre som kan være uforutsigbare for andre.
- Ikke kjør elsparkesykkelen hvis du ikke oppfyller aldersgrensen i landet.
- Ikke kjør elsparkesykkelen i høyere hastigheter enn det landet tillater for elsparkesykler.
- Ikke bruk elsparkesykkelen hvis den er skadet.
- Ikke bruk elsparkesykkelen hvis batteriet avgir en distinkt lukt og/eller overopphetes.
- Ikke bruk elsparkesykkelen hvis det lekker en væske ut av den. Unngå kontakt og sett den på et sted barn ikke kommer til.

- Før du bruker elsparkesykkelen må du påse at den ikke er skadet. Ikke kjør den hvis det ikke er noe skade på den.
- Les hele bruksanvisningen før du bruker elsparkesykkelen.
- Lær hvordan du kjører elsparkesykkelen før du bruker den på et offentlig sted.
- Denne elsparkesykkelen kan identifiseres av modellen og serienummeret som du finner på merkeskiltet.
- Fremdriften kommer gjennom en elektrisk motor som befinner seg i drivhjulet.
- Bare én person kan kjøre på elsparkesykkelen.
- Ikke modifier elsparkesykkelen på noe som helst vis.
- Ikke bruk deler eller tilbehør med mindre det er anbefalt eller godkjent av SHARP.
- Kjør elsparkesykkelen på jevne underlag. Ikke overskrid den angitte stigningsgraden.
- Overdreven bruk reduserer levetiden på elsparkesykkelen.
- Advarsel: bremses og tilknyttede deler kan bli varme under bruk. Ikke berør etter bruk.

Batteri- og ladevarsler

- Ikke slå på elsparkesykkelen under lading.
- Koble ut ladekabelen når batteriet er fulladet.
- Batteriindikatoren i displayet viser batterilevetiden.
- Hvis batteriladeindikatoren blinker på displayet, må du stoppe turen og lade batteriet.
- Lad batteriet etter hver tur.
- Hvis det er lenge siden elsparkesykkelen har vært i bruk, må du lade den minst én gang i måneden. Merk at hvis batteriet ikke har blitt ladet på lenge, går batteriet inn i selvbeskyttelsesstatus og kan ikke lades. I så fall må du kontakte forhandleren din.
- Når skal lade må du først plugges laderen i ladeporten, før du setter den i stikkkontakten.
- Når du lader lyser indikatorlampen rødt, dette betyr at ladingen går som normalt. Når indikatorlampen lyser grønt, er ladingen ferdig.
- Bare bruk den originale laderen til å lade batteriet.
- Laderen har en beskyttelsesfunksjon mot overlading, slik at elsparkesykkelen slutter å lade automatisk etter den er 100 % fulladet.
- Batterier og elsparkesykler avhendes i samsvar med gjeldende forskrifter i landet ditt.

Batterier

- Vær oppmerksom på polariteten når du setter inn batteriene.
- Batterier må ikke utsettes for høye temperaturer og må ikke settes på steder der temperaturen kan øke raskt, f.eks. i nærheten av ildsteder eller i direkte solskinn.
- Batterier må ikke utsettes for sterk strålevarme. Ikke kast dem på ilden, ikke demonter dem og ikke prøv å lade batterier som kan ikke lades opp, disse kan lekket eller eksplodere.
- Batteriet kan eksplodere hvis du prøver å avhende det med ild eller mekanisk knusing.
- Batteriet kan eksplodere eller lekket brennbar væske eller gass hvis det legges i omgivelser med ekstremt høy temperatur.
- Batteriet kan eksplodere eller lekket brennbar væske eller gass hvis det utsettes for omgivelser med ekstremt lavt lufttrykk.
- **FORSIKTIG:** Fare for eksplosjon eller skade på utstyr ved bruk av feil batterier.
- Ikke bruk forskjellige batterier sammen eller bland nye og gamle.
- Ikke bruk andre batterier enn de som er spesifisert.



Fjerne batteriet

EM-KS1A

- For å fjerne batteriet, dra opp gummifotmatten og fjern de 6 skruene på tredekkeet, deretter de 10 skruene som fester metallplaten. Plugg

så ut batterikontakten og fjern den. Påse at batteriterminalene ikke er kortslettet. Avhend batteriet i samsvar med lokale forskrifter.

EM-KS2A

- For å fjerne batteriet, skrell opp gummifotmatten og fjern de 11 festeskruene fra metallplaten, platen kan nå tas av for å avsløre batteriet. Plugg så ut batterikontakten og fjern den. Påse at batteriterminalene ikke er kortslettet. Avhend batteriet i samsvar med lokale forskrifter.

Avfallshåndtering for dette utstyret og batterier

- Ikke kast dette produktet eller dets batterier som usortert kommunalt avfall. Det må returneres til et tilordnet innsamlingssted for resirkulering av EE-avfall i samsvar med lokal lovgivning. Ved å gjøre dette, vil du bidra til å spare ressurser og beskytte miljøet.



- De fleste av EU-landene regulerer avfallshåndtering av batterier gjennom lov. Resirkuleringssymbolet finnes på elektrisk utstyr, emballasje og batterier for å minne brukeren om å kaste dem på riktig måte. Brukere blir bedt om å bruke eksisterende returanlegg for brukt utstyr og batterier. Hvis du ønsker mer informasjon, ta kontakt med din forhandler eller lokale myndigheter.



CE- og UKCA-erklæring:

- Sharp Consumer Electronics Poland sp. z o.o. erklærer herved at denne elsparksykkelen er i samsvar med de grunnleggende kravene og andre relevante bestemmelser i RED-direktiv 2014/53/EU og UK Radio Equipment Regulations 2017 og PN-EN 17128: 2021-03
- Fullteksten til EU-samsvarserklæringen er tilgjengelig ved å besøke koblingen www.sharpconsumer.com og deretter åpne nedlastingsdelen til modellen og velge «CE-erklæringer».

Rengjøring

- Når du rengjør elsparksykkelen må du påse at den er slått av, at batteriladeren er pluggert ut og at enhetens ladeporthette er tildekket.
- Det anbefales å bruke en myk og lett fuktet klut. Hvis det er noen smusrester som er vanskelig å få vekk, kan du bruke en tannbørste med tannkrem og børste gjentatte ganger. Etter flekken er borte, kan du bruke en myk og lett fuktet klut med en passende mengde vaskemiddel for å fjerne tannkremen og restene.

MERK:

- Ikke bruk alkohol eller andre løsemidler for å unngå at etsende kjemiske produkter skader malingen på overflaten av karosseriet og dens indre strukturelle deler.
- Ikke bruk høytrykksspylere til å rengjøre elsparksykkelen.
- Rengjør elsparksykkelen regelmessig.

Stell og vedlikehold

- Når du ikke bruker elsparksykkelen, bør du oppbevare den på en tørr plass for å unngå fuktskade på de elektroniske komponentene.
- Elsparksykkelen må ikke oppbevares utendørs i lengre perioder. Dette gir overdreven eksponering for sollys, høye temperaturer eller lave temperaturer, som kan skade elsparksykkelen og gi økt slitasje på dekk og batterier.
- Ikke ta på bremseskiven umiddelbart etter skivebremsen til elsparksykkelen har vært i bruk, da den høye temperaturen kan gi deg brannskår!
- Skivebremsjustering: Hvis bremsen er for stram, kan du bruke sekskantnøkkelen som medfølger til å løse lett på skruen mens du holder bremsekabelen på skivebremsen for å frigjøre bremsespenning. Forleng deretter posisjonen på bremsekabelens bolt forsiktig sammenlignet med forrige gang. Hvis bremsen sitter for løst, kan du utføre motsatt operasjon og justere bremsekabelen.
- Dersom du erfarer noen problemer med stell og vedlikehold på elsparksykkelen, ber vi deg kontakte forhandleren din eller SHARPs kundestøtte.

Eskens innhold:

- Elsparesykkel
- Bruksanvisning
- Garantikort
- 1 x umbrakonøkkel
- 4 x styreskruer
- 1 x lader
- 1 x strømledning

Delenes plassering

Se bilde  1 og  2 på side 1.

1. Frontlykt
2. Spak til bakbrems
3. Krok/lås til sammenleggbar stamme
4. Låsespak til stamme
5. Forhjul
6. Stativ
7. Batteriplassering
8. Fotplattform
9. Styrelås
10. Baklykt
11. Fotbrems
12. Elektrisk motor
13. Bakbrems
14. Bjelle
15. Display
16. Gass
17. Lås til sammenleggbar stamme(**EM-KS2A kun**)

Display

Se bilde  3 på side 2.

1. Batterinivå
2. Lys på
3. Girmodus
4. Bluetooth-modus (for bruk med app)
5. Hastighetsenhet
6. ODO/TRIP-modusindikator
7. ODO/TRIP-detajler
8. Strøm (dette vises på displayet i omtrent 2 sekunder etter den slås på)
9. Hastighet
10. Lysknapp
11. Strømknapp
12. USB-ladekontakt

Odo/Trip

Odo viser den totale distansen som elsparesykkelen har dekket. Tripinfo viser kjøredistansen for den gjeldende turen. Det er mulig å veksle mellom Odo og Trip ved å trykke raskt på strømknappen.

Lys

Hold inne lysknappen i noen sekunder for å slå på for- og baklyktene. Hold inne knappen i noen sekunder for å slå av lyktene.

MERK: for- og baklyktene kan ikke styres uavhengig av hverandre.

Gir

Trykk lysknappen hurtig for å bytte gir. Girene går opp, deretter ned.

Maksimal hastighet for hvert gir:

- 1. gir – 6 km/t
- 2. gir – 20km/t
- 3. gir – 25km/t

Maksimal hastighet for 3. gir er 25 km/t.

Merk at dette er den maksimale hastigheten som kan nås for hvert gir, elsparesykkelen kan ikke gå raskere enn disse hastighetene for det valgte giret.



Hastighet

Hastighetsenheter kan endres i appen.

Fartsholder

Elsparesykkelen din er utstyrt med en fartsholder. Den kan aktiveres ved å holde inne gasskontrollen på styret i 9 sekunder etter du har nådd den ønskede hastigheten. En pipelyd forteller deg at fartsholderen er aktivert. Bruk håndbremsen til å frigjøre fartsholderen.



Sette sammen styret

- Se bilde  4 og  5 på side 2, og sett sammen styret med umbrakonøkkel som medfølger. Dette skal bare utføres når produktet først er utpakket. Styret skal ikke fjernes etter det er satt på.
- Sett styret inn i styrestammen som vist på bildene. Styret må rettes inn som anvist. Nå du setter sammen styret, må du være forsiktig og ikke bøye eller brette noen deler.
- Påse at skruene ikke er strammet for hardt, og at styret er stødig og ikke vinger etter montering.
- Påse at bremsekabelen ikke er bøyd eller skadet.

Legge sammen og slå ut elsparesykkelen

Slik slår du den ut:

Se bilde  6 på side 3 slå ut elsparesykkelen.

Bruk den ene hånden til å trykke ned baksjermen, den andre til å løfte opp styrestammen så den står rett, se bilde  6 trinn 3. Når den er rettet ut, beveger den seg ikke videre. Når den er låst, bruker du låsespaken til å feste den på plass. Denne spaken må være så nære styrestammen som mulig når den er i låsestilling. Se bilde  6 trinn 3 og 4.

Slik legger du den sammen:

Se bilde  7 på side 3 legg sammen elsparesykkelen.

Løft opp låsespaken som anvist i trinn 1 for å frigjøre styrestammen. Trykk ned styrestammen som anvist i trinn 2 til den er i kontakt med baksjermen. Ikke press den ned så den kommer i kontakt med kroken i baksjermen som anvist i trinn 3.

Merk at på EM-KS2A er foldelåsen plassert på en side av displayet, og dette fører til at styrestammen står noe diagonalt på fotplattformen i korrekt stilling.

Bruk av elsparesykkelen

Kjøring

- Før du begynner å kjøre må du påse at dette er trygt og at elsparesykkelen brukes i henhold til denne bruksanvisningen. Det er viktig at en benytter beskyttelsesstyr og at sparkesykkelen er i god tilstand.
- Hvis du bruker elsparesykkelen for første gang, må du ha på deg beskyttelsesstyr og øve deg på et trygt område. Når du føler at du behersker elsparesykkelen, kan du bruke den rundt andre folk og biler.

Slik kjører du elsparesykkelen på trygt vis:

- Påse at du bruker egnet beskyttelsesstyr.
- Slå på elsparesykkelen.
- Plasser den ene foten på fotstøtten, og den andre på bakken. Dytt sparkesykkelen for å bevege deg fremover, og trykk sakte på gassen.

- Når du beveger deg raskt nok til å holde balansen, plasserer du den andre foten på fotstøtten.
- Når du øker hastigheten, bør du lene deg forover for å opprettholde tyngdepunktet ditt. Når du sakter ned, bør du flytte tyngdepunktet ditt ved å lene deg bakover. Dette gjør det mer komfortabelt og trygt å kjøre.

Bremsing

- Når du skal bremse må du slippe gassen, da aktiveres den elektriske bremsen. Samtidig aktiverer du skivebremsen ved å trykke inn bremsespaken på styret. Samtidig kan du også bremse ved å trykke på bakskjermen med foten.

Merk, modell KS2 har ikke bremse på bakskjermen.

Bruke støttebeinet

- Elsparkesykkelen har en innebygget støtte som lar deg parkere den uten å måtte lene den opp mot noe eller legge den sammen.
- Bruk støttebeinet ved å presse foten nedover inntil den låser seg i stilling. Len elsparkesykkelen så den hviler mot bakken. Ikke bruk støttebeinet på ujevne eller myke underlag.
- Støttebeinet kan frigjøres ved å bruke foten til å dytte den oppover og inn i karosseriet på elsparkesykkelen. Den låser seg på plass. Påse at støttebeinet er stuet riktig på plass før du kjører.

Lading

- Påse at batteriet som elsparkesykkelen er utstyrt med er riktig ladet før du følger instruksjonene nedenfor:
1. Plugg laderen i elsparkesykkelens ladeport. Bilde  8 på side 3 viser plasseringen av ladeporten på elsparkesykkelen.
 2. Plugg laderen i stikkkontakten i veggen.
- Når du er koblet til batteriladeren, begynner batteriet å lade, og ladeindikatoren på laderen begynner å lyse rødt. Når ladingen er utført lyser ladeindikatoren grønt. Koble ut batteriladeren når den er fulladdert.

MERK

- Hvis elsparkesykkelen ikke brukes regelmessig, er det anbefalt å lade batteriet hver måned.
- Ikke lad batteriet utendørs.
- Ikke lad hvis kabelen eller elsparkesykkelen er våt.
- Ikke lad når elsparkesykkelen er påslått.

USB-ladekontakt

- For enkelhets skyld er det plassert en USB-ladekontakt på displaymodulen. Kontakten kan brukes ved å dra kontaktdekselet til en av sidene.

App

Legg til SHARP Life-appen til mobilenheten for å dra fordel av ekstrafunksjonene. Dette inkluderer:

- Hastighetsovervåking på enheten din.
- Endring av hastighet/avstandsenheter mellom kilometer og miles.
- Angi maksimal hastighet.
- Låse funksjonene på elsparkesykkelen.
- Aktivere fartsholderen.

Klikk på «**Legg til enhet**», når elsparkesykkelen er påslått og Bluetooth-ikonet blinker på displayet.

Enheden din skanner automatisk etter elsparkesykkelen. Påse at Bluetooth-funksjonen er aktivert på elsparkesykkelen. Tillat plasseringstjenester hvis det forespørres.

Når enheten er funnet, er Bluetooth-paringen utført.

MERK:

Hvis du vil koble til elsparkesykkelen med en ny konto, er det tre måter å gjøre dette på:

1. Opprett grupper.
2. Fjern enheten fra forrige konto.
3. Når elsparkesykkelen slås på, trykker du hurtig på strømknappen 4 ganger.

For å legge til elsparkesykkelen på appen. Merk at du kan bare legge til én elsparkesykkel.



Google Play Store



Apple App Store

Feilsøking

Elsparkesykkelen beveger seg ikke etter oppstart.

Årsak/tiltak

Bremsen har ikke gått skikkelig tilbake, dette forstyrrer bruken av strømforsyningen. / Manuell tilbakestilling av bremsen. Dette kan utføres ved å dytte bremsespaken tilbake til sin normale stilling.»

Elsparkesykkelen beveger seg sakte eller ikke i det hele tatt.

Årsak/tiltak

Batterinivået er lavt. / Batteriet må byttes ut.

Motoren starter opp og slår av igjen.

Årsak/tiltak

Batterinivået er lavt. / Batteriet må byttes ut. / Kontrolleren er skadet. / Kontrolleren må byttes ut. / Batteritilkoblingen er løs. / Batteritilkoblingene må sjekkes.

Batteriet kan ikke lades, eller lader sakte.

Årsak/tiltak

Spenningen er feil. / Batteriet må byttes ut.

Batteriet lader ikke.

Batteriets levetid er passert. / Batteriet må byttes ut. / Batteriladeren tilfører ikke strøm. / Bytt ut batteriladeren. / Ladekabelen er skadet. / Bytt ut batteriladeren.

Feilkoder

Feilkoder kan dukke opp. Elsparkesykkelen stopper å virke under disse tilstandene.

- E0 – Kommunikasjonsfeil
- E1 – Unormal strøm
- E2 – Gassfeil
- E3 – Bremsesvikt
- E4 – MOS-feil/Overspenningsfeil
- E5 – Hall/motor-feil
- E6 – Motorfeil
- E7 – Lavspenningsfeil

Dersom du erfarer noen problemer som ikke kan løses, ber vi deg kontakte forhandleren din eller SHARPs kundestøtte.

Tekniske spesifikasjoner

Modell	EM-KS1A	EM-KS2A
Mål (B x H x D in mm)	470 x 1180 x 1090	475 x 1180 x 1200
Størrelse når sammenlagt (B x H x D in mm)	470 x 445 x 1090	475 x 520 x 1200
Vekt (kg)	14,6	18,8
Makslast (kg)	120	
Makshastighet (km/time)	25	
Maks stigningsvinkel	15°	
Motortype	børsteløs energibesparende motor	
Motorkraft	350 W	
Hjulstørrelse (tommer)	8,5	10
Hjultype	luftløse dekk	oppblåsbare dekk
Dekktrykk		2,5 bar (36psi)
USB-ladekontakt	5 V, 0,5 A	
Batteri		
Bremsetype	Skivebrens / elektrisk brems / fotbrens	Skivebrens / elektrisk brems
Batteritype	18650-litiumbatteri	
Batterikapasitet (A/time)	6,6	10,4
Batterispenning	36	
Batterieffekt (Wh)	237,6	374,4
Rekkevidde (km)	25	35
Ladetid (timer)	3 til 5	
Bluetooth		
Versjon	LE5.0 / BT7L 8.30	
Maksimal strøm overført	10 dbm	
Frekvensbånd	2,4 GHz	
Arbeidsmiljø		
Temperatur	-10 °C til +45 °C	
Oppbevaringstemperatur	-10 °C til +25 °C	
Relativ luftfuktighet	opptil 75 % RF	
Batterilader		
Modellnavn	FY0634201500	
Inngang	100 - 240 V AC, 50/60 Hz, 1,8 A (Maks)	
Effekt	42 V DC, 1,5 A	
Produsent	Shenzhen Fuyuan Power Co., Ltd	

Olulised ohutusjuhised



Lugege enne seadme kasutamist läbi järgnevad ohutusjuhised ja järgige toodud hoiatusi.



Võrdkülgses kolmnurgas välgunool hoiatab kasutajat isoleerimata „ohtliku pinge“ olemasolust toote ümbrises, mis võib olla piisava suurusega, et kujutada inimestele elektrilöögiohtu.



Võrdkülgses kolmnurgas hüüumärk hoiatab kasutajat seadmega kaasas olevas juhendis leiduvatest olulistest kasutus- ja hooldusjuhistest.



Antud sümbol tähendab, et toode tuleb utiliseerida keskkonnasõbralikul moel ja mitte koos olmeprügiga.



Vahelduvvool



Klass II seade

Süttimise vältimiseks hoidke küünlad ja teised lahtise leegi allikad tootest eemal.



TÄHELEPANU! Lugege alljärgnev tähelepanelikult läbi ja hoidke hilisemaks uuesti läbivaatamiseks alles.

- Sharp ei vastuta väärkasutusest põhjustatud vigastuste/surmade eest.
- Sharp ei vastuta, kui kasutaja ei järgi kohalikke seadusi ja piiranguid.
- Järgige e-töukeratta kasutamisel alati kehtivaid liikluseeskirju ja teisi asjakohaseid õigusakte.
- Pidage alati kinni kehtivatest kiiruspiirangutest. ÄRGE ületage oma e-töukerattale ettenähtud kiiruspiirangut.
- Kandke kasutamise ajal alati kaitsevarustust.
- Kandke e-töukerattaga sõitmisel alati kaitsekiivrit.
- Hoidke sõitmise ajal alati mõlemad käed juhtraual; ärge kunagi sõitke vaid ühe käega juhtraust hoides.
- Ärge sõitke halva ilmaga.
- Seiske e-töukeratta alusplaadil mõlema jalaga.
- Ärge kasutage e-töukeratast trikkide või ohtlike manöövrite tegemiseks. Antud töukeratas on ettenähtud koduseks kasutamiseks.
- Ärge vedage sellega inimesi ega asju, näiteks kotte.
- Rahvarikastes kohtades sõitke aeglaselt.
- Kontrollige enne kasutamist, et kõik kruvid ja kinnitused on tugevalt kinni ja normaalsed.
- E-töukeratast kokku klappides jälgige, et klappimisvõll läheks oma pesasse.
- Ärge sõitke ebatasastel teedel, vees, õilil ega jääll.
- Ärge sõitke teiste sõidukite vahel läbi ega tehke liigutusi, mis võiksid teistele inimestele ootamatud olla.
- Ärge kasutage e-töukeratast väljaspoole lubatud vanusepiire.
- Ärge kasutage e-töukeratast väljaspoole riigis lubatud e-töukerataste piirkirust.
- Ärge kasutage kahjustatud e-töukeratast.
- Ärge kasutage e-töukeratast, kui akust tuleb veidrat lõhna ja/või aku muutub kuumaks.

- Ärge kasutage e-töukeratast, kui sellest lekitab vedelikku; vältige sellise vedelikuga kokkupuutumist ja pange selline töukeratas väljaspoole laste käeulatust.
- Veenduge enne kasutamist, et e-töukeratas pole kahjustatud. Ärge sõitke, kui seade on kahjustatud.
- Enne e-töukeratta kasutamist tuleb käesolev juhend hoolikalt läbi lugeda.
- Enne avalikku ruumi sõitma minemist õppige e-töukerattaga sõitma.
- Antud töukeratas on identifitseeritav andmeplaadile kirjutatud mudeli ja seeriainumbri alusel.
- E-töukeratast käitab veorattas asuv elektrimootor.
- E-töukerattaga võib korruga sõita vaid üks inimene.
- Ärge muutke e-töukeratast mistahes moel.
- Ärge kasutage mingeid osi ega tarvikuid v.a juhul, kui need on SHARPI poolt heaks kiidetud.
- Sõitke e-töukerattaga tasasel pindadel. Ärge ületage ettenähtud kaldenurka.
- Ülemäärane kasutamine vähendab antud e-töukeratta kasutusiga.
- Ettevaatust! Pidurid ja nendega seotud osad võivad kasutamise käigus kuumaks muutuda. Ärge puudutage neid pärast kasutamist.

Aku ja laadijaga seotud hoiatused

- Ärge lülitage e-töukeratast sisse laadimise ajal.
- Pärast aku täislaadimist lahutage laadimiskaabel.
- Displei akunäidik näitab aku kestust.
- Kui aku laadimisnäidik hakkab displeil vilkuma, lõpetage sõitmine ja laadige aku.
- Laadige aku pärast iga kasutamist.
- Kui e-töukeratast pikka aega ei kasutata, laadige seda vähemalt kord kuus. Kui akut pikka aega ei kasutata, läheb aku kaitseolekusse ja ei lae enam. Sellisel juhul pidage nõu edasimüüjaga.
- Laadimisel ühendage laadija esmalt laadimisporti ja alles seejärel seinakontakti.
- Laadimise ajal on laadija märgutuli punane, mis näitab, et laadimine toimub tavapärasel. Kui märgutuli süttib roheliselt, on laadimine lõpule jõudnud.
- Kasutage aku laadimiseks ainult originaallaadijat.
- Laadijal on ülelaadimise vastane kaitsefunktsioon. Kui e-töukeratas on 100% laetud, lõpetab laadija automaatselt laadimise.
- Utiliseerige aku ja töukerattad vastavalt teie riigis kehtivatele õigusaktidele.

Patareid

- Patareide sisestamisel järgige nende õiget polaarust.
- Ärge laske patareid peotada kokku kõrgete temperatuuridega ja ärge asetage patareid kohta, kus temperatuur võib kiirelt tõusta, näiteks lahtise leegi lähedusse või otsese päikesevalguse kätte.
- Ärge jätke patareid intensiivse soojuskiirguse kätte, ärge visake neid tulle, ärge võtke neid lahti ja ärge üritage laadida mittelaetavaid patareid – need võivad lekkida või plahvatada.
- Patarei viskamine tulle või patarei mehaaniline purustamine või löökamine võib põhjustada plahvatuse.
- Patarei jätmine väga kõrge temperatuuri kätte või põhjustada plahvatuse või süttiva vedeliku või gaasi lekke.
- Äärmiselt madala õhurõhuga kokkupuutumisel võib patarei plahvatada või lekitada süttivat vedelikku või gaasi.
- **ETTEVAATUST!** Vale tüüpi patareide kasutamine võib põhjustada plahvatuse või seadme kahjustumise.
- Ärge kasutage korruga vanu ja uusi patareid.
- Kasutage ainult ettenähtud patareid.



Aku eemaldamine

EM-KS1A

- Aku eemaldamiseks eemaldage kummist jalamatt ja eemaldage 6 kruvi puidust tekil ja seejärel 10 kruvi, mis kinnitavad metallplaati. Nüüd ühendage lahti aku pistik ja eemaldage. Veenduge, et aku klemmid ei satuks lühisesse. Utiliseerige aku vastavalt kohalikele eeskirjadele.

EM-KS2A

- Aku eemaldamiseks tõmmake kummist jalamatt üles ja eemaldage 11 kinnituskrugi metallplaadilt, plaadi saab nüüd eemaldada, et aku oleks nähtav. Nüüd ühendage lahti aku pistik ja eemaldage. Veenduge, et aku klemmid ei satuks lühisesse. Utiliseerige aku vastavalt kohalikele eeskirjadele.

Seadme ja patareide utiliseerimine

- Ärge utiliseerige seda toodet ega selle patareisid sorteerimata olmejäätmena. Viige seade vastavalt seadusandlusele elektri- ja elektroonikaseadmetele ettenähtud kogumispunkti. Nii tehes aitate säilitada loodusvarasid ja kaitsta keskkonda.
- Enamikes EL-i riikides on patareide utiliseerimine reguleeritud vastavate õigusaktidega. Elektriseadmel, pakendil ja patareidel asuv taaskäitlussümbol tuletab kasutajale meelde vajadust neid õigesti utiliseerida. Kasutajatel palutakse kasutada kasutatud seadmete ja patareide puhul olemasolevaid tagastusvõimalusi. Lisateabe saamiseks võtke ühendust oma edasimüüja või kohaliku omavalitsusega.



CE ja UKCA avaldus

- Sharp Consumer Electronics Poland sp. z o.o. avaldab käesolevaga, et see e-toukeratas on kooskõlas RED-direktiivi 2014/53/EL, ÜK raadioseadmete regulatsiooni 2017 ja PN/EN 17128: 2021-03 põhinõuete ja teiste asjakohaste sätetega
- Deklaratsiooni terviktekst on saadaval, minnes lingile www.sharpconsumer.com, avades oma mudeli allalaadimisjaotise ja valides „CE Statements“ (CE avaldused).

Puhastamine

- E-toukeratta puhastamisel jälgige, et see oleks välja lülitatud, akulaadija ei oleks ühendatud ja seadme laadimispori kate oleks suletud.
- Soovitav on kasutada pehmet ja kergelt niisket lappi. Tugevate ja raskesti eemaldatavate plekkide korral kasutage hambapastat ja hambaharja ning harjake pleki eemaldamiseks korduvalt. Pärast pleki eemaldamist kasutage hambapasta ja jääkide eemaldamiseks pehmet ja kergelt niisket lappi, millele on lisatud sobiv kogus pesuvahendit.

MÄRKUS

- Ärge kasutage alkoholi ega teisi lahusteid, et vältida korpuse välispinna värvi ja sisemiste konstruktsiooniosade kahjustamist söövitavate kemikaalidega.
- Ärge kasutage e-toukeratta puhastamiseks kõrgsurvepesurit.
- Puhastage e-toukeratst regulaarselt.

Hooldamine

- E-toukeratta kasutamisel hoidke seda kuivas keskkonnas, et elektrikomponendid ei saaks niiskuse tõttu kahjustada.
- Ärge hoidke e-toukeratst pikka aega õues. See põhjustab ülemäärase kokkupuute päikesevalgusega, kõrge või madal temperatuur võivad e-toukeratst kahjustada ning kiirendada rehvide ja akude kulumist.
- Ärge puudutage ketaspidurit vahetult pärast e-toukeratta ketaspiduri kasutamist, kuna on põletusvigastuste oht!
- Ketaspidurite reguleerimine: Kui pidurid on liiga tihedalt, lövdendage komplekti kuuluva kuuskantvõtmega piduritrossi ketaspiduri küljes hoidvat kruvi, et piduri pinget seeläbi leevendada. Seejärel pikendage piduritrossi poldi asendit võrreldes varasema korraga. Kui pidurid on liiga lödvalt, tegutsuge vastupidiselt ja reguleerige piduritrossi.
- Kui teil tekib oma e-toukeratta hooldamisel probleeme, pöörduge nõu saamiseks oma edasimüüja või SHARP'i klienditoe poole.

Karbi sisu:

- E-tõukeratas
- Kasutusjuhend
- Garantiikaart
- 1 x pesapeavõti
- 4 x juhtraua kruvi
- 1 x laadija
- 1 x toitejuhe

Osade asukohad

Vt 1. lk pilte  1 ja  2.

1. Esituli
2. Tagapidurihoob
3. Haak/Samba klappimisliku haarats
4. Samba lukustushoob
5. Esiratas
6. Tugijalg
7. Aku asukoht
8. Jalaalus
9. Juhtraua lukustus
10. Tagatuli
11. Jalgpidor
12. Elektrimootor
13. Tagapidur
14. Kell
15. Displei
16. Gaasihoob
17. Klappimisliku haarats (**AINULT EM-KS2A**)

Display (Ekraan)

Vt 2. lk pilte  3.

1. Aku laetustase
2. Tuled põlevad
3. Käigurežiim
4. Bluetooth-režiim (rakendusega kasutamiseks)
5. Kiirusühik
6. ODO/TRIP-režiimi näidik
7. ODO/TRIP üksikasjad
8. Toide (Ilmub displeile pärast sisselülitamist umbes 2 sekundiks)
9. Kiirus
10. Tuledenapp
11. Toitenapp
12. USB-laadimispesa

Odo/Trip (Odomeeter / reisi pikkus)

Odo näitab e-tõukeratta läbitud vahemaad kokku. Trip hõlmab ühe sõidukorra pikkust. Toitenappu vajutades saab Odo ja Trip näitu omavahel vahetada.

Tuled

Esi- ja tagatulede sisselülitamiseks vajutage mõni sekund tuledenappu. Tulede väljalülitamiseks vajutage nappu mõni sekund.

MÄRKUS: esi- ja tagatulesid pole võimalik üksteisest eraldi juhtida.

Käigud

Käigu vahetamiseks vajutage kiirelt tuledenappu. Käigud lülituvad esmalt üles ja seejärel alla.

Suurim kiirus iga käigu puhul:

- 1. käik – 6 km/h
- 2. käik – 20 km/h
- 3. käik – 25 km/h

Suurim kiirus 3. käigu puhul on 25 km/h.

Tegemist on iga käigu puhul saavutatava suurima kiirusega; valitud käigu puhul pole suurema kiirusega võimalik sõita.



Kiirus

Rakenduses on võimalik muuta kiirusühikuid.

Püsikiirusehoidja

Teie e-tõukerattal on püsikiirusehoidja. Püsikiirusehoidja aktiveerimiseks vajutage soovitud kiirusele jõudmisel pöidla gaasihooba 9 s all. Püsikiiruse rakendamisel kostub piiks. Püsikiiruse vabastamiseks rakendage käsipidurit.



Juhtraua kokkupanemine

- Leheküljel 2 asuvad pilte  4 ja  5 juhiseina kasutades pange komplekti kuuluva pesapeavõtme abil kokku juhtraud. Seda on vaja teha vaid toote karbist väljavõtmisel; pärast kinnitamist pole juhtrauda vaja enam eemaldada.
- Sisestage juhtraud pildil näidatud moel juhtraua sambasse. Juhtraud peab asetsema oma kohal pildil näidatud viisil. Juhtrauda kokku pannes olge ettevaatlik ning ärge teisi osi painutage ega katki tehke.
- Veenduge, et kruvid ei oleks liiga tugevalt kinni keeratud ning et juhtraud oleks kindlalt kinni ja ei võbeleks pärast kokkupanemist.
- Jälgige, et piduritross ei oleks väändunud ega kahjustatud.

E-tõukeratta lahti- ja kokkuklappimine

Kuidas toimub lahtiklappimine?

E-tõukeratta lahtiklappimist on kujutatud pildil  6, lk 3.

Vajutage ühe käega alla tagumist porilauda ja tõstke teise käega juhtraua sammast, kuni see on püstises asendis; vt pilti  6, tegevus 3. Kui sammast on püsti, siis kaugemale see enam ei liigu. Pärast lukustumist kinnitage klappimisliku hoovaba oma kohale. Lukustatud asendis peab nimetatud hoob asuma juhtraua sambale võimalikult lähedal. Vt  6, tegevused 3 ja 4.

Kuidas toimub kokkuklappimine?

E-tõukeratta hoiustamiseks kokkuklappimist on kujutatud pildil  7, lk 3.

Tõstke klappimisliku hoob juhtraua samba vabastamiseks üles, nagu on näidatud 1. tegevuses. Vajutage juhtraua sammast 2. tegevuses näidatud moel alla, kuni ta läheb vastu tagumist porilauda. Nüüd vajutage alla, kuni tagumisel porilaulal asuva konksuga ühendumiseni, nagu on näidatud 3. tegevuses.

Mudelil EM-KS2A on klappimisliku haarats displei küljel ja seetõttu juhtraua sammast korraliku paigutamise korral jalaaluse suhtes kergelt diagonaalne.

E-tõukeratta kasutamine

Sõitmine

- Enne sõitmist veenduge, et seda on turvaline teha. E-tõukerattast tuleb kasutada vastavalt käesolevale kasutusjuhendile. Tähtis on kanda kaitsevarustust ja tõukeratas peab olema heas seisukorras.
- Kui kasutate e-tõukerattast esmakordselt, harjutage eraldatud kohas ja kandke kaitsevarustust. Kui tunnete end e-tõukeratta kasutamisel juba enesekindlalt, võite kasutada seadet ka inimeste ja sõidukite lähedal.

E-tõukeratta ohutu kasutamine

- Kandke sobivat kaitsevarustust.
- Lülitage e-tõukeratas sisse.
- Asetage üks jalg jalatoele ja teine maapinnale, lükake end jalaga liikuma ja vajutage aeglaselt kiirendushooba.

- Kui sõidate tasakaalu hoidmiseks juba piisavalt kiirelt, pange ka teine jalg jalatoele.
- Kiirendamise ajal kallutage end tasakaalu hoidmiseks ettepoole. Aeglustamise ajal viige oma keha tasakaalu hoidmiseks tahapoole. See muudab sõitmise mugavamaks ja turvalisemaks.

Pidurdamine

- Korrektselt pidurdamiseks vastastage gaasihoob – see rakendab elektrilise piduri. Samal ajal pigistage juhraual asuvat pidurihooba, et rakendada ketaspidur. Samal ajal võite pidurdamiseks astuda jalaga ka tagumisele porilauale.

Mudelil KS2 puudub tagumise porilaua pidur.

Tugijala kasutamine

- E-tõukerattal on seisutugi, mis võimaldab ratast parkida ilma, et peaks seda millelegi vastu toetama või külili maha panema.
- Tugijala kasutamiseks suruge seda jalaga alla, kuni tugijalg kohale lukustub. Kallutage e-tõukeratas, kuni see toetub vastu maapinda. Ärge kasutage tugijalga ebatasasel või pehmel pinnal.
- Tugijala vastastamiseks suruge seda jalaga üles ja vastu tõukeratta korpus. Tugijalg lukustub kohale. Veenduge enne sõitma /hakkamist, et tugijalg on korralikult ära pandud.

Laadimine

- Veenduge, et teie e-tõukerattale paigaldatud aku on laetud korrektselt vastavalt järgnevale juhistele.
- 1. Ühendage laadija e-tõukeratta laadimisporti. E-tõukeratta laadimisporti asukoha leidmiseks vt lk 3 pilti 8.
- 2. Ühendage laadija vooluvõrgu pistikupesasse.
- Pärast akulaadijaga ühendamist algab aku laadimine ja laadija laadimisnäidik süttib punaselt. Kui laadimine on lõppenud, süttib laadimisnäidik roheliselt; pärast täislaadimist lahutage aku laadijast.

MÄRKUSED

- Kui tõukeratas regulaarselt ei kasutata, on soovitatav akut kord kuus laadida.
- Ärge laadige akut õues.
- Ärge laadige, kui kaabel või tõukeratas on märg.
- Ärge laadige, kui tõukeratas on sisse lülitatud.

USB-laadimispesa

- Käepärasuse huvides asub USB-laadimispesa displeimooduli peal. Pesale juurdepääsemiseks tõmmake pesa katet ühele küljele.

Rakendus

Täiendavate funktsioonide kasutamiseks lisage oma mobiiliseadmele rakendus SHARP Life. Funktsioonide hulka kuuluvad:

- Seadme kiirmonitoorimine.
- Kiirus-/kaugusühikute vahetamine kilomeetriteks ja miilideks.
- Maksimaalse kiiruse määramine.
- E-tõukeratta funktsioonide lukustamine.
- Püsikiirushoidja aktiveerimine.

Kui e-tõukeratas on sisse lülitatud ja displeil vilgub Bluetooth-ikoon, klõpsake valikul „Add Device“ (Seadme lisamine).

Teie seade hakkab automaatselt e-tõukeratast skannima. Veenduge, et Bluetooth-funktsioon on e-tõukerattal sisse lülitatud. Vastava küsimise korral lubage asukohateenused.

Kui seade on leitud, on Bluetooth-sidumine valmis.

MÄRKUS

Kui soovite e-tõukeratast uue kontoga ühendada, on selleks kolm võimalust:

1. Rühmade loomine.
2. Eelmiselt kontolt seadme eemaldamine.
3. Kui e-tõukeratas on sisse lülitatud, vajutage 4 korda kiirelt toitenuppu.

E-tõukeratta rakendusele lisamine. Pange tähele, et saate lisada vaid ühe e-tõukeratta.



Google Play Store



Apple App Store

Tõrgete lahendamine

E-tõukeratas ei liigu pärast käivitamist.

Põhjus / tegevus

Pidur pole korralikult taastunud, see katkestab vooluvarustuse. / Lähtestage pidur käitsi. Selle saavutamiseks vajutage pidurihooba selle algasendis.

E-tõukeratas liigub aeglaselt või ei liigu üldse.

Põhjus / tegevus

Aku on tühi. / Aku tuleb välja vahetada.

Mootor käivitub ja lülitub seejärel uuesti välja.

Põhjus / tegevus

Aku on tühi. / Aku tuleb välja vahetada.

Juhtseade on kahjustatud. / Juhtseade tuleb välja vahetada.

Aku pole korralikult ühendatud. / Akuühendused tuleb üle vaadata.

Akut ei saa laadida või selle laadimine on aeglane.

Põhjus / tegevus

Pinge pole õige. / Aku tuleb välja vahetada.

Aku ei lae.

Aku elutsükkel on lõpule jõudnud. / Aku tuleb välja vahetada.

Akulaadijast ei tule voolu. / Akulaadija tuleb välja vahetada.

Laadimisjuhe on kahjustatud. / Akulaadija tuleb välja vahetada.

Tõrkekoodid

Displeile võidakse kuvada veakode. Järgmistel tingimustel võib e-tõukeratas lakata töötamast.

E0 – Kommunikatsiooni tõrge

E1 – Ebanormaalne vool

E2 – Gaasihoova tõrge

E3 – Piduri tõrge

E4 – MOS-i tõrge / Liigvoolu tõrge

E5 – Mootori tõrge

E6 – Mootori tõrge

E7 – Madala pinge tõrge

Puutudes kokku probleemidega, mida ei õnnestu lahendada, pöörduge abi saamiseks edasimüüja või SHARP'i klienditoe poole.

Tehnilised andmed

Mudel	EM-KS1A	EM-KS2A
Mõõtmed (L x K x P millimeetrites)	470 x 1180 x 1090	475 x 1180 x 1200
Mõõtmed kokkuklapituna (L x K x P millimeetrites)	470 x 445 x 1090	475 x 520 x 1200
Mass (kg)	14,6	18,8
Suurim koormus (kg)	120	
Suurim kiirus (km/h)	25	
Suurim tõusunurk	15°	
Mootori tüüp	harjadeta energiasäästlik mootor	
Mootori võimsus	350 W	
Ratta suurus (tollides)	8,5	10
Ratta tüüp	kärgrehv	täispuhutav rehv
Rehvirõhk		2,5 bar (36 psi)
USB-laadimispesa	5 V, 0,5 A	
Aku		
Piduri tüüp	Ketaspidur / Väljalülituspidur / Jalgpidur	Ketaspidur / Väljalülituspidur
Patarei tüüp	18650 liitiumaku	
Aku mahutavus (Ah)	6,6	10,4
Akupinge	36	
Aku võimsus (Wh)	237,6	374,4
Sõiduulatus (km)	25	35
Laadimisaeg (h)	3 kuni 5	
Bluetooth		
Versioon	LE5.0 / BT7L 8,30	
Maksimaalne edastatav võimsus	10 dbm	
Sagedusribad	2,4 GHz	
Töökeskkond		
Temperatuur	-10 °C kuni +45 °C	
Hoiustamistemperatuur	-10 °C kuni +25 °C	
Suhteline õhuniiskus	kuni 75% RH	
Akulaadija		
Mudeli nimi	FY0634201500	
Sisend	100 - 240 V AC, 50/60 Hz, 1,8 A (Max)	
Väljund	42 V DC, 1,5 A	
Tootja	Shenzhen Fuyuan Power Co., Ltd	

Svarīgi norādījumi par drošību



Pirms ierīces lietošanas izlasiet šos norādījumus par drošību un ievērojiet tālāk norādītos brīdinājumus.



Mirgojoša gaisma ar bultiņas simbolu vienādmalu trīsstūrī ir paredzēta, lai brīdinātu lietotāju par neizolētu "bīstamu spriegumu" izstrādājuma korpusā, kas var būt pietiekami spēcīgs, lai personām radītu elektrošoka risku.



Izsaukuma zīme vienādmalu trīsstūrī ir paredzēta, lai brīdinātu lietotāju par svarīgiem lietošanas un apkopes (apkalpes) norādījumiem, kas iekļauti ierīces dokumentācijā.



Šis simbols nozīmē, ka izstrādājums ir jālikvidē videi draudzīgā veidā, nevis jāizmet mājsaimniecības atkritumos.



Mainstrāvas spriegums



II klases aprikojums

Lai novērstu aizdegšanās risku, sveces un cita veida atklātu liesmu vienmēr turiet tālāk no ierīces.



SVARĪGI! Rūpīgi izlasiet šo dokumentu un glabājiet turpmākai atsaucei.

- Sharp neuzņemas atbildību par traumām/nāves gadījumiem, kas radušies nepareizas lietošanas dēļ.
- Sharp neuzņemas atbildību, ja lietotājs neievēro vietējos likumus un ierobežojumus.
- Lietojot elektrisko skrejriteni, vienmēr ievērojiet vietējos satiksmes noteikumus un valstī spēkā esošos likumus un noteikumus.
- Vienmēr ievērojiet vietējos ātruma ierobežojumus. **NEPĀRSNIEDZIET** elektriskā skrejriteņa ātruma ierobežojumu.
- Lietošanas laikā vienmēr izmantojiet aizsargapriekojumu.
- Braucot ar elektrisko skrejriteni, vienmēr velciet aizsargķiveri.
- Vienmēr brauciet ar abām rokām uz rokturiem, nekad nebrauciet ar vienu roku.
- Nebrauciet sliktos laikapstākļos.
- Stāviet uz elektriskā skrejriteņa platformas ar abām kājām.
- Neizmantojiet šo elektrisko skrejriteni, lai izpildītu trikus un bīstamus manevrus. Šis skrejritenis ir konstruēts personīgai izmantošanai.
- Nevediet citas personas un tādus priekšmetus kā maisus.
- Brauciet lēnām vietās, kur ir daudz cilvēku.
- Pirms lietošanas pārliicinieties, vai visas skrūves un stiprinājumi ir cieši un darbojas, kā paredzēts.
- Pārliicinieties, vai pēc elektriskā skrejriteņa atlocīšanas salokāmā ass novietojas rīvē.
- Nebrauciet pa nelidzēniem ceļiem, ūdeni, eļļu un ledu.
- Neatruccējiet satiksmi un neveiciet kustības, kas citiem cilvēkiem ir neparedzamas.
- Nebrauciet ar elektrisko skrejriteni, ja to aizliedz valstī noteiktas vecuma ierobežojums.
- Nebrauciet ar elektrisko skrejriteni, pārsniedzot valsts likumā noteikto elektriskā skrejriteņa ātruma ierobežojumu.
- Nelietojiet elektrisko skrejriteni, ja tas ir bojāts.

- Nelietojiet elektrisko skrejriteni, ja akumulators izdala īpatnēju aromātu un/vai uzkarst.
- Nelietojiet elektrisko skrejriteni, ja no tā izplūst šķidrums, izvairieties no saskares un novietojiet to bērnēm nepieejamā vietā.
- Pirms lietošanas pārliicinieties, vai elektriskais skrejritenis nav bojāts.
- Nebrauciet, ja konstatējat kādus bojājumus.
- Nodrošiniet, ka pirms elektriskā skrejriteņa izmantošanas izlasāt visu šo lietotāja rokasgrāmatu.
- Pirms lietošanas publiskā vidē uzziniet, kā braukt ar elektrisko skrejriteni.
- Šo skrejriteni var identificēt pēc modeļa un sērijas numura, kas atrodas un datu plāksnītes.
- Piedziņu nodrošina elektriskais motors, kas atrodas dzenošajā ritenī.
- Ar elektrisko skrejriteni var braukt tikai viena persona.
- Nekādā veidā nepārveidojiet elektrisko skrejriteni.
- Neizmantojiet detaļas vai piederumus, ja vien to nav ieteicis vai apstiprinājis SHARP.
- Brauciet ar elektrisko skrejriteni tikai pa līdzenu virsmu. Nepārsniedziet noteikto maksimālo slīpumu.
- Pārmēīga lietošana saīsina šī elektriskā skrejriteņa kalpošanas laiku.
- Uzmanību! Bremzes un saistītās daļas lietošanas laikā var uzkarst. Pēc lietošanas nepieskarieties.

Akumulatora un lādētāja brīdinājumi

- Neieslēdziet elektrisko skrejriteni uzlādes laikā.
- Pēc tam, kad akumulators ir pilnībā uzlādēts, atvienojiet lādētāja kabeli.
- Akumulatora indikator displejā norāda akumulatora kalpošanas laiku.
- Ja displejā mirgo akumulatora uzlādes indikators, pārtrauciet braukšanu un uzlādējiet akumulatoru.
- Pēc lietošanas uzlādējiet akumulatoru.
- Ja elektriskais skrejritenis ilgāku laiku periodu nav lietots, vismaz reizi mēnesi lādējiet to. Ņemiet vērā, ka, ja akumulators ilgu laiku netiek lādēts, akumulators tiek pārslēgts pašaizsardzības stāvoklī un to nebūs iespējams uzlādēt. Šajā gadījumā sazinieties ar savu izplatītāju.
- Kad lādējat, pirms pievienot pie sienas kontaktligzdas, pievienojiet lādētāju pie uzlādes pieslēgvietas.
- Uzlādes laikā lādētāja indikators ir sarkans; tas nozīmē, ka notiek uzlāde. Kad indikators iedegas zaļā krāsā, uzlāde ir pabeigta.
- Akumulatora uzlādei lietojiet tikai oriģinālo lādētāju.
- Lādētājam ir aizsardzības funkcija pret pārlādi. Ja elektriskais skrejritenis ir 100% pilnībā uzlādēts, lādētājs automātiski pārtrauc uzlādi.
- Izmetiet akumulatoru un skrejriteni atbilstoši valstī spēkā esošajiem noteikumiem.

Akumulatori

- Ievietojot akumulatorus, ņemiet vērā pareizo polaritāti.
- Nepakļaujiet akumulatorus augstai temperatūrai un nenovietojiet tās vietās, kur temperatūra var strauji paaugstināties, piemēram, tuvu liesmām vai tiešos saules staros.
- Nepakļaujiet akumulatorus pārmērīgam starojuma karstumam, nemetiet tās liesmās, neizjauciet tās un nemēģiniet uzlādēt nelādējamas baterijas; tās var noplūst vai uzsprāgt.
- Akumulatora izmešana uguni vai akumulatora mehāniska salaušana un sagriešana var radīt eksploziju.
- Akumulatora atstāšana ļoti augstas temperatūras vidē var radīt eksploziju vai uzliesmojošu šķidruma vai gāzes noplūdi.
- Ja akumulators tiek pakļauts ļoti zēlam gaisa spiedienam, var rasties sprādziens vai uzliesmojoša šķidruma vai gāzes noplūde.
- **UZMANĪBU!** Pastāv eksplozijas vai aprikojuma bojājuma risks, ja izmanto nepareiza veida akumulatoru.
- Dažāda tipa akumulatorus nedrīkst lietot kopā, un nedrīkst jaukt jaunus akumulatorus ar veciem akumulatoriem.
- Lietojiet tikai norādīta veida akumulatorus.



Akumulatora izņemšana

EM-KS1A

- Lai izņemtu akumulatoru, noņemiet gumijas pēdas paklājiņu un izņemiet 6 skrūves uz koka klāja, pēc tam 10 skrūves, kas nostiprina metāla plāksni. Tagad atvienojiet akumulatora savienotāju un izņemiet. Nodrošiniet, ka akumulatora spaiļi neveido īssavienojumu. Izmetiet akumulatoru, kā norādīts vietējos noteikumos.

EM-KS2A

- Lai noņemtu akumulatoru, nolobiet gumijas pamatni un no metāla plāksnītes noņemiet 11 fiksējošās skrūves; tagad plāksnīti var noņemt, lai atklātu akumulatoru. Tagad atvienojiet akumulatora savienotāju un izņemiet. Nodrošiniet, ka akumulatora spaiļi neveido īssavienojumu. Izmetiet akumulatoru, kā norādīts vietējos noteikumos.

Šī aprīkojuma un bateriju likvidēšana

- Neizmetiet šo izstrādājumu un baterijas kā nešķirotus sadzīves atkritumus. Nododiet to attiecīgā savākšanas punktā elektrisko un elektronisko ierīču pārstrādei atbilstoši vietējiem likumiem. Tā rīkojoties, jūs palīdzēsiet saglabāt dabas resursus un aizsargāt apkārtni vidi.
- Lielākajā daļā Eiropas Savienības valstu bateriju likvidēšana ir regulēta tiesību aktos. Pārstrādes simbols redzams uz elektriskā aprīkojuma, iepakojuma un baterijām, lai atgādinātu lietotājiem par aprīkojuma pareizu izmešanu. Lietotāji tiek aicināti lietot nolietota aprīkojuma un bateriju savākšanas vietu. Lai uzzinātu vairāk, sazinieties ar mazumtirgotāju vai vietējo varas iestādi.



CE un UKCA paziņojums

- Ar šo Sharp Consumer Electronics Poland sp. z o.o. paziņo, ka elektriskais skrejriteņis atbilst Direktīvas 2014/53/ES un 2017. gada Apvienotās Karalistes Radio aprīkojuma noteikumu pamatprasībām un standarta PN-EN 17128 nosacījumiem. 2021-03
- ES atbilstības deklarācijas teksts ir pieejams vietnē www.sharpconsumer.com, atverot sava modeļa lejupielāžu sadaļu un izvēloties "CE paziņojumi".

Tīrīšana

- Tīrot elektrisko skrejriteņi, pārliecinieties, vai tas ir izslēgts, akumulatora lādētājs ir atvienots un uzlikts ierīces uzlādes pieslēgvietas vāciņš.
- Ieteicams izmantot mikstu un nedaudz mitru drāniņu. Ja uz skrejriteņa ir grūti tīrāmi netīrumi pārpalikumi, izmantojiet zobu birsti ar zobu pastu un atkārtoti tīriet, lai likvidētu netīrumus. Pēc traipa notīrīšanas izmantojiet mikstu un nedaudz mitru drānu ar atbilstošu mazgāšanas līdzekļa daudzumu, lai notīrītu zobu pastu un atlikumus.

PIEZĪME.

- Neizmantojiet spirtu vai citus šķīdinātājus, lai kodīgi ķīmiskie produkti nesabojātu krāsu uz korpusa virsmas un tā iekšējās konstrukcijas daļas.
- Skrejriteņa tīrīšanai nelietojiet augstspiediena ūdens strūklu.
- Regulāri tīriet elektrisko skrejriteņi.

Uzturēšana un apkope

- Kad nelietojat elektrisko skrejriteņi, uzglabājiet to sausā vidē, lai izvairītos no elektronikas komponentu bojājumus mitruma dēļ.
- Neuzglabājiet elektrisko skrejriteņi ilgāku laika periodu ārpus telpām. Tas var pakļaut pārmērīgai saules gaismas iedarbībai, augstai temperatūrai vai zemi temperatūrai, kas var sabojāt elektrisko skrejriteņi un pārīrināt riepu un akumulatora nolietojumu.
- Nepieskarieties elektriskā skrejriteņa disku bremžu diskjiem uzreiz pēc bremžu lietošanas, jo pastāv augstas temperatūras apdegumu risks!
- Disku bremžu regulēšana. Ja bremzes ir pārāk ciešas, izmantojiet komplektā ietvertu sešstūra atslēgu, lai nedaudz atbrīvotu skrūvi, kas notur bremžu trosi pie disku bremzēm un atbrīvotu bremzes. Pēc tam nedaudz pagariniet bremžu troses skrūves pozīciju salīdzinājumā ar to



pozīciju, kādā tā atradās pirms tam. Ja bremzes ir pārāk brīvas, veiciet šo darbību pretēji un pielāgojiet bremžu trosi.

- Ja rodas problēmas ar elektriskā skrejriteņa uzturēšanu un apkopi, sazinieties ar izplatītāju, SHARP atbalsta dienestu vai lūdziet padomu speciālistam.

Komplektā ietvertais

- Elektriskais skrejritenis
- Lietotāja rokasgrāmata
- Garantijas karte
- 1 seškanta atslēga
- 4 rokturu skrūves
- 1 lādētājs
- 1 strāvas vads

Detalju atrašanās vieta

1. lpp. skatiet  1. un  2. attēlu.

1. Priekšējais luksturis
2. Aizmugurējo bremžu svira
3. Āķa/kāta salocīšanas bloķēšanas fiksators
4. Kāta bloķēšanas svira
5. Priekšējais ritenis
6. Statīvs
7. Akumulatora atrašanās vieta
8. Kāju paliktņi
9. Roktura bloķētājs
10. Aizmugurējais luksturis
11. Kājas bremze
12. Elektromotors
13. Aizmugurējā bremze
14. Zvans
15. Displejs
16. Drosele
17. Salocīšanas bloķēšanas fiksators (**TIKAI MODELIM EM-KS2A**)

Displejs

2. lpp. skatiet  3. attēlu.

1. Akumulatora uzlādes līmenis
2. Apgaismojums ieslēgts
3. Pārnesumu režīms
4. Bluetooth režīms (izmantošanai ar lietotni)
5. Ātruma bloks
6. ODO/TRIP režīma indikators
7. ODO/TRIP informācija
8. Barošana (pēc ieslēgšanas tas aptuveni 2 sekundes redzams displejā)
9. Ātrums
10. Apgaismojuma poga
11. Barošanas poga
12. USB uzlādes pieslēgvietā

Odometrs/brauciens

Odometrs rāda kopējo elektriskā skrejriteņa nobraukto attālumu; brauciena informācija norāda viena brauciena attālumu. Nospiežot barošanas pogu, iespējams pārslēgt no odometra uz braucienu.

Apgaismojums

Lai ieslēgtu priekšējos un aizmugurējos lukturus, dažas sekundes turiet nospiestu apgaismojuma pogu. Lai izslēgtu apgaismojumu, dažas sekundes turiet nospiestu pogu.

PIEZĪME. PRIEKŠĒJO UN AIZMUGURĒJO LUKTURI NEVAR VADĪT ATSEVIŠĶI.

Pārnesumi

Lai mainītu pārnesumu, ātri nospiežiet apgaismojuma pogu. Pārnesumi pārslēgsies uz augšu un pēc tam uz leju.

Maksimālais ātrums ar katru pārnesumu.

- 1. pārnesums — 6 km/h

- 2. pārnesums — 20 km/h
- 3. pārnesums — 25 km/h

3. pārnesuma maksimālais ātrums ir 25 km/h. Ņemiet vērā, ka tie ir maksimālie ātrumi, kas sasniedzami ar katru pārnesumu; elektriskais skrejritenis nepārvietojas ātrāk par izvēlēto pārnesuma norādīto maksimālo ātrumu.



Ātrums

Ātruma blokus var mainīt lietotnē.

Kruiza kontrole

Elektriskais skrejritenis ir aprīkots ar kruiza kontroli. Lai to iespējotu, sasniedzot vēlamu ātrumu, 9 sekundes turiet nospiestu iekšā droseles vadības sviru. Kad kruiza vadība ir aktivizēta, atskan skaņas signāls. Lai atslēgtu kruiza vadību, atlaidiet rokas bremzi.



Rokturu uzstādīšana

- Atbilstoši 2. lpp. redzamajam  4. un  5. attēlam, salieciet rokturus, izmantojot seškanta atslēgu. To iespējams paveikt tikai tad, izstrādājums ir izpakots; rokturus pēc uzstādīšanas nav jānoņem.
- Ievietojiet rokturus to kātā, kā norādīts attēlos. Rokturiem ir jābūt novietotiem, kā redzams attēlā. Uzstādot rokturus, rikoļieties uzmanīgi, lai nesalocītu un nesalauztu kādas detaļas.
- Pārlicinieties, vai skrūves nav pārvilktas un rokturi ir stingri un pēc salikšanas nekustas.
- Pārlicinieties, vai bremžu trose nav saliekta vai bojāta.

Elektriskā skrejriteņa atlocīšana un salocīšana

Kā atlocīt?

3. lpp. skatiet  6. attēlu.

Ar vienu roku spiediet uz leju aizmugurējo spārnu un ar otru roku celiet augšup rokturu kātu, lai tas ir taisnā stāvoklī, 3. lpp. skatiet  6. attēlu. Kad tas ir taisni, tas vairs tālāk nekustās. Tiklīdz nofiksēts, izmantojiet salocīšanas bloķēšanas sviru, lai nofiksētu vietā. Šai svirai nofiksētā pozīcijā ir jāatrodas pēc iespējas tuvāk roktura kātam.  6. attēlā skatiet 3. un 4. darbību.

Kā salocīt?

3. lpp. skatiet  7. attēlu, lai skatītu elektriskā skrejriteņa salocīšanu uzglabāšanai.

Paceliet salocīšanas bloķēšanas sviru, kā parādīts 1. darbībā, lai atbrīvotu rokturu kātu. Spiediet rokturu kātu uz leju, kā parādīts 2. darbībā, līdz tas pieskaras aizmugurējam spārnam. Nospiežiet uz leju, lai tas savienotos ar āķi aizmugurējā spārnā, kā parādīts 3. darbībā.

Ņemiet vērā, ka modeļa EM-KS2A salocīšanas bloķēšanas fiksators atrodas displeja sānos un tā rezultātā rokturu kāts ir nedaudz diagonāli pret kāju paliktņi, kad novietots pareizā pozīcijā.

Elektriskā skrejriteņa lietošana

Braukšana

- Pirms braukšanas pārlicinieties, vai to darīt ir droši un elektriskais skrejritenis tiek lietots atbilstoši šīs lietotāja rokasgrāmatas norādījumiem. Ir svarīgi, lai tiktu lietots aizsargaprīkojums un skrejritenis būtu labā stāvoklī.
- Ja izmantojat elektrisko skrejriteni pirmo reizi, izmēģiniet tā lietošanu vietās, kur nav cilvēku, un lietojiet aizsargaprīkojumu. Kad esat

pārliecināts par sava elektriskā skrejriteņa izmantošanu, varat to lietot citu cilvēku un transportlīdzekļu tuvumā.

Droša braukšana ar elektrisko skrejriteņi

- Pārliecinieties, vai lietojat atbilstošu aizsargaprīkojumu.
- Ieslēdziet elektrisko skrejriteņi.
- Novietojiet vienu kāju uz kāju atbalsta un otru kāju uz zemes. Pastumiet skrejriteņi, lai pārvietotos uz priekšu, un lēnām spiediet akceleratora sviru.
- Kad pārvietojaties pietiekami ātri, lai saglabātu līdzsvaru, novietojiet otru kāju uz kāju atbalsta.
- Pātrinoties sverieties uz priekšu, lai saglabātu smaguma centru. Palēninoties pārvietojiet smaguma centru, liecoties atpakaļ. Tas var braukšanu padarīt komfortablāku un drošāku.

Bremzēšana

- Lai bremzētu pareizi, atlaidiet droseles sviru. Tiks aktivizēta elektriskā bremze. Tai pat laikā aktivizējat disku bremzes, saspiežot bremžu sviru uz rokturiem. Tai pat laikā varat bremzēt, ar kāju uzspiežot uz aizmugurējā spārna.

Nemiet vērā, ka modelim KS2 nav aizmugurējā spārna bremzes.

Atlokāmās atbalsta kājas lietošana

- Elektriskajam skrejriteņim ir iebūvēta atbalsta kāja, kuru izmantojot, skrejriteņi var novietot stāvēšanai, to neatbalstot, un stāvēšanas laikā tas neapgāžas.
- Lai izmantotu atbalsta kāju, ar kāju spiediet to uz leju, līdz tā nofiksējas vietā. Sagāziet skrejriteņi, lai tas atbalstās pret zemi. Neizmantojiet atbalsta kāju uz nelīdzena virsmas un mikstas virsmas.
- Lai atbrīvotu atbalsta kāju, ar kāju spiediet to augšup un skrejriteņa korpusā. Tā nofiksējas vietā. Pirms braukšanas pārliecinieties, vai atbalsta kāja ir pareizi nofiksēta.

Uzlāde

- Pārliecinieties, vai elektriskajam skrejriteņim uzstādītais akumulators ir pareizi uzlādēts, izpildot tālāk sniegtos norādījumus.
- 1. Pievienojiet lādētāju pie elektriskā skrejriteņa uzlādes pieslēgvietas. 3. lpp. [img alt="USB symbol icon"] 8. attēlā skatiet elektriskā skrejriteņa uzlādes pieslēgvietas atrašanās vietu.
- 2. Pievienojiet lādētāju pie sienas kontaktligzdas.
- Kad pievienots pie akumulatora lādētāja, tiek uzsākta akumulatora uzlāde un lādētāja uzlādes indikators deg sarkanā krāsā. Kad uzlāde ir pabeigta, uzlādes indikators deg zaļā krāsā; kad pilnībā uzlādēts, atvienojiet akumulatora lādētāju.

PIEZĪMES.

- Ja skrejriteņis netiek regulāri izmantots, ieteicams reizi mēnesī uzlādēt akumulatoru.
- Akumulatora uzlādi neveiciet ārpus telpām.
- Nelādējiet, ja kabelis vai skrejriteņis ir mitrs.
- Nelādējiet, kad skrejriteņis ir ieslēgts.

USB uzlādes pieslēgvietā

- Jūsu ērtībai USB uzlādes pieslēgvietā atrodas uz displeja moduļa. Lai piekļūtu pieslēgvietai, velciet pieslēgvietas pārsegu uz vienu pusi.

Lietotne

Mobilajā ierīcē instalējiet lietotni SHARP Life, lai sāktu baudīt papildfunkciju ieguvumus. Tā ietver tālāk norādīto.

- Ierīces ātruma uzraudzība.
- Ātruma/attāluma mērvienību maiņa starp kilometriem un jūdžiem.
- Maksimālā ātruma iestatīšana.
- Elektriskā skrejriteņa funkciju bloķēšana.
- Kruiza kontroles aktivizēšana.

Kad elektriskais skrejriteņis ir ieslēgts un displejā mirgo Bluetooth, nospiediet **"Add Device"** (Pievienot ierīci). Ierīcē tiks automātiski meklēts elektriskais skrejriteņis. Pārliecinieties, ka elektriskajā skrejriteņī ir iespējota Bluetooth funkcija. Tiek pieprasīts atļaut atrašanās vietas pakalpojumu. Līdzko ierīce tiek atrasta, Bluetooth savienojums pāri ir izveidots.

PIEZĪME.

Ja vēlaties elektrisko skrejriteņi pievienot jaunam kontam, pieejami trīs veidi.

1. Izveidojiet grupas.
2. Noņemiet ierīci no iepriekšējā konta.
3. Kad elektriskais skrejriteņis ir ieslēgts, 4 reizes ātri nospiediet barošanas pogu.

Lai pievienotu elektrisko skrejriteņi lietotnei, rīkojieties, kā norādīts tālāk. Nemiet vērā, ka varat pievienot tikai vienu elektrisko skrejriteņi.



Google Play Store



Apple App Store

Problēmu novēršana

Elektriskais skrejriteņis pēc ieslēgšanas nepārvietojas.

Iemesls/risinājums

Nav pilnībā atlaistas bremzes, tas var pārtraukt strāvas padeves darbību. / Manuāli atiestatiet bremzes. To var paveikt, spiežot bremžu sviru atpakaļ tās sākotnējā pozīcijā.

Elektriskais skrejriteņis pārvietojas lēni vai vispār nepārvietojas.

Iemesls/risinājums

Zems akumulatora uzlādes līmenis. / Nepieciešams nomainīt akumulatoru.

Motors ieslēdzas un atkal izslēdzas.

Iemesls/risinājums

Zems akumulatora uzlādes līmenis. / Nepieciešams nomainīt akumulatoru. Bojāts kontrolieris. / Nepieciešams nomainīt kontrolieri. Atbrīvojiet akumulatora savienojums. / Jāpārbauda akumulatora savienojums.

Akumulatoru nevar uzlādēt vai uzlāde ir lēna.

Iemesls/risinājums

Sprīguks ir pareizs. / Nepieciešams nomainīt akumulatoru.

Akumulatoru nevar uzlādēt.

Tuvojas akumulatora darbības laika beigas. / Nepieciešams nomainīt akumulatoru.

Akumulatora lādētājs neizvada strāvu. / Nomainiet akumulatora lādētāju. Bojāts uzlādes vads. / Nomainiet akumulatora lādētāju.

Kļūdu kodi

Displejā var būt redzami tālāk norādītie kļūdu kodi. Šajos apstākļos elektriskais skrejriteņis pārtrauks darbību.

- E0 – sakaru kļūda
- E1 – normām neatbilstoša strāva
- E2 – droseles kļūme
- E3 – bremžu kļūme
- E4 – MOS kļūme/pārsprieguma kļūme
- E5 – Halla efekta sensora/motora kļūme
- E6 – motora kļūme
- E7 – zema sprieguma kļūda

Ja rodas kādas problēmas, kuras nevar atrisināt, sazinieties ar izplatītāju, SHARP atbalsta dienestu vai lūdziet padomu speciālistam.

Tehniskie dati

Modelis	EM-KS1A	EM-KS2A
Izmēri (Pl x A x G mm)	470 x 1180 x 1090	475 x 1180 x 1200
Izmēri salocītā veidā (Pl x A x G mm)	470 x 445 x 1090	475 x 520 x 1200
Svars (kg)	14,6	18,8
Maksimālais svars (kg)	120	
Maksimālais ātrums (km/h)	25	
Maksimālais slīpums	15°	
Motora veids	bezsku energoefektīvais motors	
Motora jauda	350 W	
Riteņu izmērs (collas)	8,5	10
Riteņa veids	honeycomb riepa	piepūšana riepa
Spiediens riepās		2,5 bāri (36 psi)
USB uzlādes ligzda	5 V, 0,5 A	
Akumulators		
Bremžu veids	disku bremzes/izslēdzamas bremzes/kājas bremze	disku bremzes/izslēdzamas bremzes
Baterijas tips	18650 litija akumulators	
Akumulatora kapacitāte (A/h)	6,6	10,4
Akumulators spriegums	36	
Akumulatora jauda (Wh)	237,6	374,4
Nobraucamais attālums (km)	25	35
Uzlādes laiks (stundas)	3–5	
Bluetooth		
Versija	LE5.0 /BT7L 8.30	
Maksimālā pārraidītā jauda	10 dbm	
Frekvenču joslas	2,4 GHz	
Darba vide		
Temperatūra	No -10 °C līdz +45 °C	
Uzglabāšanas temperatūra	No -10 °C līdz +25 °C	
Relatīvais mitrums	līdz pat 75% RH	
Akumulatora lādētājs		
Modeļa nosaukums	FY0634201500	
Ievade	100–240 V maiņstrāva, 50/60 Hz, 1,8 A (maks.)	
Izvade	42 V līdzstrāva 1,5 A	
Ražotājs	Shenzhen Fuyuanian Power Co., Ltd	

Svarbūs saugos nurodymai



Prieš naudodami prietaisą, perskaitykite šiuos saugos nurodymus ir atkreipkite dėmesį į įspėjimus:



Mirkčiojanti lemputė su rodyklės simboliu lygiakraščiaime trikampyje skirta pranešti naudotojui apie neizoliuotos „pavojingos įtampos“ atsiradimą gaminio korpuse, kuri gali būti pakankamai stipri, kad žmonėms sukeltų elektros smūgį.



Šauktukas lygiakraščiaime trikampyje skirtas pranešti naudotojui apie svarbius naudojimo ir priežiūros (techninės priežiūros) nurodymus prietaiso naudojimo leidinyje.



Šis simbolis reiškia, kad gaminys turi būti utilizuojamas aplinką tausojančiu būdu, o ne išmetamas su buitiniams atliekomis.

~ KS įtampa

☐ II klasės įranga

Kad nesukeltumėte gaisro, žvakės ar kitus atviros liepsnos šaltinius laikykite atokiai nuo šio gaminio.



SVARBU: Atidžiai perskaitykite ir išsaugokite šiuos nurodymus.

- Sharp neatsako už sužalojimą / mirtį, sukeltą netinkamo naudojimo.
- Sharp neprisiima atsakomybės, jei naudotojas nesilaiko vietinių įstatymų ir apribojimų.
- Naudodami el.paspirtuką privalote vykdyti kelių eismo taisyklės ir nacionalinius įstatymus bei reglamentus.
- Privalote laikytis greičio ribojimų konkrečiose vietose. Savo el. paspirtuko NEVIRŠYKITE leistino greičio.
- Naudodami šią priemonę visada dėvėkite apsaugines priemones.
- Važiuodami el. paspirtuku būtinai užsidėkite apsauginį šalną.
- Būtinai vairuokite abiem rankomis. Draudžiama vairuoti viena ranka.
- Nevažiukite paspirtuku esant blogoms oro sąlygoms.
- Stovėkite abiem kojomis ant el. paspirtuko lentos.
- Nenaudokite šio el. paspirtuko atlikti kaskadininius triukams ar pavojingiems manevrams. Šis paspirtukas yra skirtas buitiniam naudojimui.
- Nevežkite kitų žmonių ar tokių daiktų kaip krepšiai.
- Vietose, kur daug žmonių, važiuokite lėtai.
- Prieš naudodami įsitinkite, kad visi varžtai ir veržikliai yra priveržti ir įprastos būklės.
- Išlankstydami paspirtuką įsitinkite, kad sulenkimo kaištis įsistatytų į angą.
- Paspirtuku nevažiukite nelygiais keliais, per balas, alyvą ar ledą.
- Neatlikite staigių judesių eisme ar tokių veiksmų, kurių kiti gali nesitikėti.
- Nevaivaukite el. paspirtuko, jeigu neatitinkate šalyje nustatyto amžiaus ribojimo.
- Neviršykite šalyje nustatyto leistino greičio el. paspirtukams.
- Nenaudokite paspirtuko, jeigu jis pžeistas.
- Nenaudokite el. paspirtuko, jeigu akumulatoriaus skleidžiama neįprastą kvapą ir (arba) kaista.

- Nenaudokite el. paspirtuko, jeigu iš jo teka skysčiai. Nesilieskite ir pastatykite paspirtuką vaikams neprieinamoje vietoje.
- Prieš naudodami paspirtuką įsitinkite, kad jis nepažeistas. Jei yra pažeidimų, nevažiukite juo.
- Prieš naudodami el. paspirtuką, būtinai perskaitykite visą šį naudojimo vadovą.
- Prieš išvažiuodami į viešą erdvę išmokite važiuoti el. paspirtuku.
- Šį paspirtuką galima identifikuoti pagal modelį ir serijos numerį, esančius ant varinės plokštelės.
- Varomąjį jėgą sukuria elektrinis variklis, esantis varomajame rate.
- Šiuo el. paspirtuku gali važiuoti tik vienas asmuo.
- Šį paspirtuką draudžiama kaip nors modifikuoti.
- Nenaudokite jokių dalių ar priedų, kurie nėra SHARP rekomenduojami ar patvirtinti.
- El. paspirtuku važiuokite lygia danga. Nepasivirkite daugiau, nei nurodyta.
- Pernelyg intensyvus naudojimas mažina šio el. paspirtuko tarnavimo laiką.
- Naudojant gali įkaisti stabdžiai ir susijusios dalys. Po naudojimo nelieskite.

Įspėjimai dėl akumulatoriaus ir įkroviklio

- Neįjunkite el. paspirtuko akumulatoriaus įkrovimo metu.
- Kai akumulatorius įkraunamas iki galo, ištraukite įkrovimo laidą.
- Ekране esantis akumulatoriaus indikatorius rodo jo tarnavimo trukmę.
- Ekране pradėjus mirkčioti akumulatoriaus įkrovimo indikatoriumi, toliau nebevažiuokite ir įkraukite akumulatorių.
- Įkraukite akumulatorių po kiekvieno naudojimo.
- Jei el. paspirtuko nenaudojate ilgesnį laiką, įkraukite akumulatorių bent kartą per mėnesį. Įsidėmėkite, kad, jeigu akumulatorius neįkraunamas ilgą laiką, įsijungia savisaugos būseną ir jo nebegalima įkrauti. Tokiu atveju susisieki su pardavėju.
- Norėdami įkrauti, pirmiau įstatykite įkroviklio laidą į įkrovimo lizdą, o tik po to į elektros tinklo lizdą.
- Įkraunant akumulatorių įkrovimo indikatorius šviečia raudonai; tai reiškia, kad vyksta įprastas įkrovimas. Kai indikatorius spalva pasikeičia į žalią, įkrovimas baigtas.
- Naudokite tik originalų įkroviklį įkrauti akumulatoriumi.
- Įkroviklyje naudojama apsaugos nuo perteklinio įkrovimo funkcija. Kai el. paspirtuko akumulatorius įkraunamas 100 %, įkroviklis automatiškai nustoja tiekti srovę.
- Akumulatoriaus ir paspirtuko utilizuokite pagal jūsų šalyje taikomas taisykles.

Maitinimo elementai

- Įdėdami maitinimo elementus, atkreipkite dėmesį į jų polius.
- Nelaikykite maitinimo elementų aukštoje temperatūroje ir nedėkite tokiose vietose, kur temperatūra gali staigiai pakilti, pvz. prie židinio ar prieš tiesioginius saulės spindulius.
- Nelaikykite maitinimo elementų prie šildymą skleidžiančių šaltinių, nemeskite į ugnį, neardykite ir nebandykite įkrauti vienkartinio įkrovimo elementų; jie gali pradėti leisti skysčius arba sprogti.
- Maitinimo elementas gali sprogti, jeigu jį mesite į ugnį arba mechaniškai trauksysite ar pjaustysite.
- Palikus maitinimo elementą itin aukštos temperatūros aplinkoje jis gali sprogti arba iš jo gali ištekėti degūs skysčiai ar dujos.
- Veikiamas itin žemo oro slėgio maitinimo elementas gali sprogti arba iš jo gali ištekėti degūs skysčiai ar dujos.
- **ATSARGIAI:** sprogioms arba įrangos sugadinimo rizika, naudojant netinkamo tipo maitinimo elementus.
- Nenaudokite skirtingų maitinimo elementų kartu ir naujų su senais.
- Nenaudokite kitokių maitinimo elementų, negu nurodyta.



Akumulatoriaus išėmimas

EM-KS1A

- Norėdami išimti bateriją, nulupkite guminį pėdos kilimėlį ir atsukite 6 medinio pakloto varžtus, tada 10 varžtų, tvirtinančių metalinę plokštę. Atjunkite akumulatoriaus jungtis ir jį ištraukite. Pasirūpinkite, kad akumulatoriaus poliai nesuliestų ir neįvyktų trumpasis jungimasis. Utilizuokite akumuliatorių pagal jūsų gyvenamojoje vietoje taikomas taisykles.

EM-KS2A

- Norėdami išimti akumuliatorių, nulupkite guminį kojos kilimėlį ir atsukite 11 tvirtinimo varžtų nuo metalinės plokštelės. Atjunkite akumulatoriaus jungtis ir jį ištraukite. Pasirūpinkite, kad akumulatoriaus poliai nesuliestų ir neįvyktų trumpasis jungimasis. Utilizuokite akumuliatorių pagal jūsų gyvenamojoje vietoje taikomas taisykles.

Šio prietaiso ir maitinimo elementų utilizavimas

- Neišmeskite šio prietaiso ir jo maitinimo elementų su nerūšiuotomis buitinėmis atliekomis. Nugabenkite jį į specialų elektrinės ir elektroninės įrangos surinkimo tašką perdirbimui, vadovaudamiesi vietoje galiojančiais įstatymais. Taip prisidėsite prie žaliavų išteklių tausojimo ir aplinkos saugojimo.
- Daugelyje ES šalių maitinimo elementų utilizavimą reglamentuoja įstatymai. Ant elektrinės įrangos, jos įpakavimo ir maitinimo elementų nurodomas perdirbimo simbolis primena naudotojams, kad tinkamai tokius daiktus utilizuoti. Naudotojai turi naudoti esamas naudotos įrangos ir maitinimo elementų surinkimo vietas. Daugiau informacijos gali suteikti pardavėjas arba vietos valdžios įstaigos.



Pareiškimas dėl CE ir UKCA sertifikavimo:

- „Sharp Consumer Electronics Poland sp. z. o. o.“ pareiškia, kad šis el. paspirtukas atitinka būtinus reikalavimus ir kitas svarbias radijo ir telekomunikacijų įrangos direktyvos 2014/53/ES ir 2017 m. bei PN-EN 17128: 2021-03 JK Radijo įrangos taisyklių nuostatas.
- Visas ES atitikties deklaracijos tekstas prieinamas per šią nuorodą www.sharpconsumer.com, susiradus savo modelio atsiuntimų skyrių („Downloads“) ir pasirinkus CE sertifikavimo informaciją („CE Statements“).

Valymas

- Prieš valydami savo el. paspirtuką pasirūpinkite, kad jis būtų išjungtas, akumulatoriaus įkroviklio laidas ištrauktas, o įkrovimo lizdo dangtelis - uždengtas.
- Rekomenduojama valyti minkšta ir drėgna šluoste. Sunkiai nusivalantį purvą šveiskite dantų pasta ir dantų šepetėliu tol, kol jį pašalinsite. Pašalinę tokį purvą, minkšta šluoste su reikiamu ploviklio kiekiu nuplaukite dantų pastos ir purvo likučius.

PASTABA:

- Nenaudokite alkoholio ar kitokių tirpiklių, kad išdinančios cheminės priemonės nepažeistų dažų paviršiuje, korpuso ir vidinių konstrukcijos dalių.
- Neplaukite paspirtuko aukšto slėgio vandens srove.
- El. paspirtuką valykite reguliariai.

Priežiūra



- Nenaudojamą el. paspirtuką laikykite sausoje vietoje, kad išvengtumėte elektroninių komponentų gedimų dėl drėgmės.
- El. paspirtuko nelaikykite ilgai lauke. Perteklinių saulės spindulių poveikis, aukšta ir žema temperatūra gali pažeisti el. paspirtuką ir pagreitinti padangų bei akumulatoriaus nusidėvėjimą.
- Panaudojus el. paspirtuko diskinių stabdį, negalima jo iš karto liesti, kadangi galite nudegti!

- Diskinio stabdžio reguliavimas: jei stabdis yra per tamprus, rinkinyje esančiu šešiakampiu raktu truputį atlaisvinkite varžtą, laikantį stabdžio lyną ant diskinio stabdžio, kad atlaisvintumėte stabdžio įtempimą. Tada truputį padidinkite stabdžio lyno varžto padėtį, palyginus su esama. Jei stabdis per laisvas, atlikite priešingus veiksmus, reguliuodami stabdžio lyną.
- Iškilus problemoms dėl el. paspirtuko priežiūros, susisieki su pardavėju arba SHARP pagalbos linija.

Dėžės turinys:

- El. paspirtukas
- Naudojimo vadovas
- Garantijos kortelė
- 1 x šešiakampis raktas
- 4 x vairo varžtai
- 1 x įkroviklis
- 1 x maitinimo laidas

Dalių padėtyms

Žr.  1 ir  2 pav. 1 puslapyje.

1. Priekinis žibintas
2. Galinio stabdžio svirtis
3. Kabliukas / strypo lenkimo fiksatorius
4. Strypo fiksavimo svirtis
5. Priekinis ratas
6. Stovas
7. Akumulatoriaus vieta
8. Padas
9. Vairo fiksatorius
10. Galinis žibintas
11. Kojinis stabdis
12. Elektrinis variklis
13. Galinis stabdis
14. Skambutis
15. Ekranas
16. Droselis
17. Sulenkimo fiksatorius (TIK EM-KS2A)

Ekranas

Žr.  3 pav. 2 puslapyje.

1. Akumulatoriaus įkrovos lygis
2. Įjungti žibintai
3. Pavaros režimas
4. „Bluetooth“ režimas (naudoti su programėle)
5. Greičio matavimo vienetas
6. Ridos (ODO) / kelionės (TRIP) indikatorius
7. Ridos (ODO) / kelionės (TRIP) informacija
8. Įjungta (įjungus ekrane rodoma apie 2 sekundes)
9. Greitis
10. Apšvietimo mygtukas
11. Įjungimo mygtukas
12. USB įkrovimo lizdas

Rida (Odo) / kelionė (Trip)

Rida (Odo) rodo visą el. paspirtuko nuvažiuotą atstumą; kelionės (Trip) informacija parodo, kiek nuvažiuota šį kartą. Trumpai spustelint įjungimo mygtuką galima perjungti visos ridos ir vienos kelionės ridos informaciją.

Žibintai

Norėdami įjungti priekinį ir galinį žibintus, paspauskite ir kelias sekundes palaikykite apšvietimo mygtuką. Norėdami žibintus išjungti, paspauskite ir kelias sekundes palaikykite apšvietimo mygtuką.

PASTABA: priekinis ir galinis žibintai atskirai nevaldomi.

Pavaros

Norėdami perjungti pavaras, trumpai spustelėkite apšvietimo mygtuką. Pavaros jungiamos didėjančia, o po to - mažėjančia seka.

Maksimalus greitis kiekviena pavara:

- 1 pavara - 6 km/h
- 2 pavara - 20 km/h

- 3 pavara - 25 km/h

Maksimalus greitis važiuojant 3 pavara yra 25 km/h.

Atkreipkite dėmesį, kad čia nurodyti didžiausi greičiai su kiekviena pavara; el. paspirtukas atitinkama pavara nevažiuos greičiau, negu nurodyta.



Greitis

Greičio matavimo vienetus galima pakeisti programėle.

Automatinis greičio palaikymas

Jūsų el. paspirtuke yra automatinio greičio palaikymo funkcija. Norėdami ją įjungti, pasiekę norimą greitį, 9 sekundes palaikykite nykščiu nuspaudę droselio valdiklį. Įsijungus automatinio greičio palaikymo funkcijai, pasigirs pyptelėjimas. Norėdami išjungti automatinio greičio palaikymo funkciją panaudokite stovėjimo stabdį.



Vairo rankenų surinkimas

- Žiūrėdami į  4 ir  5 pav. 2 puslapyje surinkite vairą, naudodami rinkinyje esantį šešiakampį raktą. Šį darbą tereikia atlikti išsipakavus gaminį; vairo rankenų nereikia nuiminti.
- Įstatykite vairo rankenas į vairo strypą taip, kaip parodyta paveikslėliuose. Vairo rankenos turi būti nukreiptos tokia puse, kaip parodyta. Surinkdami vairą elkitės atsargiai, kad nesulenktumėte ar nesulaužytumėte dalių.
- Neperveržkite varžtų ir įsitikinkite, kad surinktos rankenos būtų tvirtai pritvirtintos ir neklibėtų.
- Įsitikinkite, kad stabdžio lynas nebūtų sulenktas ar pažeistas.

El. paspirtuko išlankstymas ir sulankstymas

Kaip išlankstyti?

Žiūrėdami į  6 pav. 3 puslapyje išlankstykite el. paspirtuką.

Viena ranka spauskite galinį purvasargį žemyn, o kita kelkite vairo strypą, kad jis atsistotų tiesiai. Žr. 3 žingsnį  6 pav. Ištiesias jį daugiau neatsilenks. Pastatę į reikiamą padėtį užfiksukite fiksatoriaus svirtimi. Fiksuojamajame padėtyje svirtis turi būti kuo arčiau vairo strypo. Žr. 3 ir 4 žingsnius  6 pav.

Kaip sulankstyti?

Žiūrėdami į  7 pav. 3 puslapyje sulankstykite el. paspirtuką.

Pakelkite sulankstymo fiksatorių, kaip parodyta 1 žingsniu, kad atlaisvintumėte vairo strypą. Nulenkite vairo strypą, kaip parodyta 2 žingsniu, kol jis prisiglaus prie galinio purvasargio. Spauskite, kol jis užsikabins už galiniame purvasargyje esančio kabliuko, kaip parodyta 3 žingsniu.

Atkreipkite dėmesį, kad EM-KS2A modelyje sulankstymo fiksatorius yra vienoje ekrano pusėje, todėl vairo strypas, kai pastatomas tinkama padėtimi, eina truputį įstrižai lentos.

El. paspirtuko naudojimas

Važiavimas

- Prieš važiuodami įsitikinkite, kad važiuoti yra saugu ir kad el. paspirtukas naudojamas pagal šį naudojimo vadovą. Svarbu naudoti apsaugines priemones ir kad paspirtukas būtų geros būklės.
- Naudodami el. paspirtuką pirmą kartą, pasitreniruokite atokiau nuo viešų erdvių ir dėvėkite apsaugines priemones. Kai jausitės užtikrintai ant savo el. paspirtuko, galite jį naudoti šalia kitų žmonių ir transporto priemonių.

Kad važiuoti el. paspirtuku būtų saugu:

- Pasirūpinkite tinkamomis apsauginėmis priemonėmis.
- Įjunkite el. paspirtuką.
- Pirmiausia padėkite vieną pėdą ant paspirtuko lentos, o kita remkitės į žemę ir spirkitės į priekį, lėtai spausdami droslėlį.
- Pradėję važiuoti pakankamu greičiu, kad išlaikytumėte pusiausvyrą, užkelkite ir antrą pėdą ant paspirtuko lentos.
- Greitėdami, sverkitės į priekį, kad išlaikytumėte traukos centrą. Lėtėdami, keiskite traukos centrą lošdamiesi atgal. Šitaip važiuosite patogiau ir saugiau.

Stabdymas

- Kad stabdytumėte teisingai, atleiskite droslėlį: taip įjungiamas elektrinis stabdis. Tuo pačiu metu spauskite stabdžio svirtį ant vairo, kad įjungtumėte diskinį stabdį. Tuo pačiu metu galite stabdyti pėda spausdami galinį purvasargį.

Atkreipkite dėmesį, kad KS2 modelyje galiniame purvasargyje stabdžio nėra.

Stovėjimo kojelės naudojimas

- Jūsų el. paspirtuke yra sumontuota stovėjimo kojelė, su kuria galima statyti paspirtuką be būtinybės jį kur nors atremti ar sulankstyti.
- Kad panaudotumėte stovėjimo kojelę, pėda lenkite ją žemyn, kol užsifiksuos reikiamoje padėtyje. Verskite el. paspirtuką, kol kojelė atsirems į žemę. Stovėjimo kojelės nenaudokite ant nelygaus ar minkšto paviršiaus.
- Norėdami užlenkti stovėjimo kojelę, pėda lenkite ją į viršų link paspirtuko korpuso. Ji užsifiksuos reikiamoje padėtyje. Prieš važiuodami, įsitikinkite, kad stovėjimo kojelė užsilenkė tinkamai.

Įkrovimas

- Pasirūpinkite, kad jūsų el. paspirtuke įmontuotas akumuliatorius būtų tinkamai įkraunamas pagal toliau išdėstytus nurodymus:
1. Įstatykite įkroviklio laidą į el. paspirtuko įkrovimo lizdą. Žiūrėdami į  8 pav. 3 puslapyje susiraskite el. paspirtuko įkrovimo lizdą.
 2. Įjunkite įkroviklį į maitinimo tinklo sieninį lizdą.
- Įjungus įkroviklį, akumuliatorius pradedamas įkrauti, o akumuliatoriaus indikatorius šviečia raudona spalva. Užbaigus įkrovimą, įkrovimo indikatorius šviečia žalia spalva; akumuliatorių įsikrovus iki galo, išjunkite įkroviklį.

PASTABOS

- Jei paspirtuko nenaudojate reguliariai, rekomenduojama kas mėnesį įkrauti akumuliatorių.
- Neįkraukite akumuliatoriaus lauke.
- Neįkraukite, jei laidas arba paspirtukas yra šlapi.
- Neįkraukite, kai paspirtukas įjungtas.

USB įkrovimo lizdas

- Jūsų patogumui ekrano modulyje yra USB įkrovimo lizdas. Norėdami jį atidaryti, patraukite lizdo dangtelį į vieną pusę.

Programėlė

Išdiekite „SHARP Life“ programėlę mobiliajame įrenginyje ir džiaukitės papildomomis funkcijomis. Tarp jų yra:

- Greičio stebėjimas įrenginyje.
- Greičio / atstumo matavimo vienetų keitimas (kilometrai arba mylios).
- Maksimalaus važiavimo greičio nustatymas.
- Jūsų el. paspirtuko funkcijų blokavimas.
- Automatinio greičio palaikymo suaktyvinimas.

Įjungę el. paspirtuką, kai ekrane pradeda mirkčioti „Bluetooth“ simbolis, paspauskite įtraukti įrenginį (angl. „Add Device“).

Jūsų mobilusis įrenginys automatiškai susiras el. paspirtuką. Įsitikinkite, kad el. paspirtuke įjungta „Bluetooth“ funkcija. Jei prašoma, leiskite naudoti vietovės nustatymo funkciją.

Suradus prietaisą, „Bluetooth“ susiejimas užbaigiamas.

PASTABA:

Norint susieti el. paspirtuką su nauja paskyra, tą galima padaryti trimis būdais:

1. Sukurti grupes.
2. Pašalinkite prietaisą iš ankstesnės paskyros.
3. Įjungę el. paspirtuką 4 kartus greitai spustelėkite įjungimo mygtuką. Norint susieti el. paspirtuką su programėle. Atkreipkite dėmesį, kad galite susieti tik vieną el. paspirtuką.



Google Play Store



Apple App Store

Gedimų nustatymas ir šalinimas

Bandant pradėti važiuoti el. paspirtuku, jis nejudą.

Priežastis / veiksmas

Stabdis atsistatė ne iki galo. Tai trikdo energijos tiekimą. / Atstatykite stabdį ranka. Tą galima padaryti atstumus stabdžio svirtį į įprastą padėtį.

El. paspirtukas važiuoja lėtai arba visai nevažiuoja.

Priežastis / veiksmas

Žemas akumuliatoriaus įkrovimo lygis. / Reikia keisti akumuliatorių.

Variklis įsijungia ir vėl išsijungia.

Priežastis / veiksmas

Žemas akumuliatoriaus įkrovimo lygis. / Reikia keisti akumuliatorių.

Pažeistas valdiklis. / Reikia keisti valdiklį.

Atlaisvėsi akumuliatoriaus jungtis. / Reikia patikrinti akumuliatoriaus jungtis.

Akumuliatoriaus neišeina įkrauti arba įkrovimas labai lėtas.

Priežastis / veiksmas

Netinkama įtampa. / Reikia keisti akumuliatorių.

Akumuliatorius neįsikrauna.

Baigėsi akumuliatoriaus tarnavimo laikas. / Reikia keisti akumuliatorių.

Akumuliatoriaus įkroviklis netiekia srovės. / Pakeiskite įkroviklį.

Pažeistas įkrovimo laidas. / Pakeiskite įkroviklį.

Klaidos kodai

Gali būti rodomi klaidos kodai. El. paspirtukas neveiks tokiomis sąlygomis.

E0 – Komunikacijos klaida

E1 – Nenormali srovė

E2 – Droslėlių gedimas

E3 – Stabdžių gedimas

E4 – MOS (metalo, oksido ir puslaidininkio) gedimas / Viršįtampio gedimas

E5 – Halo (magnetinio lauko jutiklio) / Variklio gedimas

E6 – Variklio gedimas

E7 – Žemos įtampos klaida

Iškilus problemoms, kurių patiems nepavyks pašalinti, susisiekite su pardavėju arba SHARP pagalbos linija.

Techninės specifikacijos

Modelis	EM-KS1A	EM-KS2A
Matmenys (plotis x aukštis x ilgis, mm)	470 x 1180 x 1090	475 x 1180 x 1200
Matmenys (sulankstyto) (plotis x aukštis x ilgis, mm)	470 x 445 x 1090	475 x 520 x 1200
Svoris (kg)	14,6	18,8
Didžiausia apkrova (kg)	120	
Maksimalus greitis važiuojant (km/h)	25	
Didžiausias įkalmės kampas	15°	
Variklio tipas	energiją taupantis, be šepetėlių	
Variklio galia	350 W	
Ratų dydis (coliai)	8,5	10
Ratų tipas	korinė padanga	pripūčiama padanga
Pripūtimo slėgis		2,5 bar (36 psi)
USB įkrovimo lizdas	5 V, 0,5 A	
Akumulatorius		
Stabdžio tipas	Diskinis stabdis / elektrinio variklio stabdymas / kojinis stabdis	Diskinis stabdis / elektrinio variklio stabdymas
Maitinimo elemento tipas	18650 ličio akumulatorius	
Akumulatoriaus talpa (A/val.)	6,6	10,4
Akumulatoriaus įtampa	36	
Akumulatoriaus galia (Wh)	237,6	374,4
Nuvažiuojamas atstumas (km)	25	35
Įkrovimo trukmė (valandos)	Nuo 3 iki 5	
„Bluetooth“		
Versija	LE5.0 / BT7L 8.30	
Didžiausia perduodama galia	<10 dbm	
Dažnių juostos	2,4 GHz	
Eksplotavimo aplinka		
Temperatūra	-10 °C ~ +45 °C	
Laikymo temperatūra	-10 °C ~ +25 °C	
Santykinė drėgmė	iki 75 % RH	
Akumulatoriaus įkroviklis		
Modelio pavadinimas	FY0634201500	
Įvadas	100 - 240 V AC, 50/60 Hz, 1,8 A (maks.)	
Išvadas	42 V DC, 1,5 A	
Gamintojas	Shenzhen Fuyuanian Power Co., Ltd	

KADANGI MŪSŲ POLITIKOS DALIS YRA NUOLATINIS TOBULĖJIMAS, MES PASILIEKAME TEISĖ BE IŠANKSTINIO ĮSPĖJIMO ATLIKTI KONSTRUKCIJOS IR TECHNINIŲ DUOMENŲ PAKEITIMUS.

Instruções de segurança importantes



Por favor, leia estas instruções de segurança importantes e respeite os seguintes avisos antes de pôr o aparelho em funcionamento:



O flash que pisca com o símbolo da ponta de uma seta, dentro de um triângulo equilátero, é suposto ser um alerta para o utilizador da presença de "tensão perigosa" não isolada no compartimento do produto e que pode ter uma magnitude suficiente para consistir num risco de choque elétrico para alguém.



O ponto de exclamação dentro de um triângulo equilátero é suposto ser um alerta para o utilizador da presença de instruções importantes de funcionamento e manutenção (assistência técnica) no material que acompanha o eletrodoméstico.



Este símbolo significa que o produto deve ser descartado do modo mais benéfico para o ambiente e não junto com lixo doméstico.



Tensão CA



Equipamento de Classe I

- Não ande na e-trotinete acima da velocidade legal do país para e-trotinetes.
- Não use a e-trotinete quando estiver estragada.
- Não use a e-trotinete quando a bateria emitir um odor estranho e/ou ficar quente.
- Não use a e-trotinete quando sair líquido desta. Evite o contacto e coloque-a fora do alcance das crianças.
- Antes de usar, certifique-se de que a e-trotinete não está danificada. Não use se houver algum dano.
- Certifique-se de que lê este Manual do Utilizador todo antes de usar a e-trotinete.
- Aprenda a andar na e-trotinete antes de a usar num espaço público.
- Esta trotinete pode ser identificada pelo modelo e número de série situado na placa de classificação.
- A propulsão é feita através de um motor elétrico situado no volante.
- Apenas uma pessoa pode andar na e-trotinete.
- Não altere esta trotinete de modo nenhum.
- Não use nenhuma peça ou acessórios, a menos que os recomendados e aprovados pela SHARP.
- Ande na e-trotinete em superfícies planas. Não ultrapasse a inclinação especificada.
- A utilização excessiva irá reduzir a vida útil desta e-trotinete.
- Atenção, os travões e peças associadas podem ficar quentes durante a utilização. Não toque depois de usar.

Avisos da bateria e do carregador

- Não ligue a e-trotinete enquanto estiver a carregar.
- Depois da bateria estar totalmente carregada, desligue o cabo de carregamento.
- O indicador da bateria no mostrador apresentará a vida útil da bateria.
- Se o indicador de carregamento da bateria piscar no mostrador, pare de andar e carregue a bateria.
- Carregue a bateria após cada utilização.
- Se a e-trotinete não for usada durante um período prolongado, carregue-a pelo menos uma vez por mês. Tenha em conta que se a bateria não for carregada durante muito tempo, entrará no estado de autoproteção e não conseguirá ser carregada. Nesse caso, contacte o seu revendedor.
- Quando carregar, ligue o carregador à porta de carregamento antes de o ligar à tomada da parede..
- Quando carregar, a luz indicadora do carregador fica vermelha. Isto significa que o carregamento é normal. Quando a luz indicadora ficar verde, o carregamento terminou.
- Use apenas o carregador original para carregar a bateria.
- O carregador tem uma função de proteção contra sobrecarga. Se a e-trotinete estiver 100% carregada, o carregador parará automaticamente de carregar.
- Elimine as pilhas e as trotinetes em conformidade com as normas aplicáveis no seu país.

Pilhas

- Observe a polaridade correta ao inserir as pilhas.
- Não exponha as pilhas a temperaturas elevadas e não as coloque em locais onde a temperatura possa aumentar rapidamente, por ex., perto de fogo ou à luz solar direta.
- Não exponha as pilhas a calor radiante excessivo, não as atire para o fogo, não as desmonte e não tente carregar baterias não recarregáveis; estas podem vaziar ou explodir.
- A eliminação de uma pilha para o fogo ou esmagar ou cortar mecanicamente uma pilha pode provocar uma explosão.
- Deixar uma pilha num ambiente envolvente com uma temperatura excessivamente alta pode provocar uma explosão ou o vazamento de líquido ou gás inflamável.
- Uma pilha sujeita a pressão do ar extremamente baixa pode provocar uma explosão ou o vazamento de líquido ou gás inflamável.



De modo a prevenir incêndios, mantenha velas e outras chamas abertas sempre longe deste produto.



IMPORTANTE: Leia o seguinte com atenção e mantenha para referência futura.

- A Sharp não se responsabiliza por lesões/mortes causadas por mau uso.
- A Sharp não se responsabiliza se o usuário não seguir as leis e restrições locais.
- Quando usar a sua e-trotinete cumpra sempre as regras de trânsito locais e as leis e regulamentos nacionais.
- Respeite sempre o limite de velocidade local. NÃO ultrapasse o limite de velocidade com a sua e-trotinete.
- Use sempre equipamento de proteção seguro quando andar.
- Use sempre um capacete de segurança quando andar na e-trotinete.
- Use sempre com as duas mãos nas pegas, nunca ande só com uma mão.
- Não ande com mau tempo.
- Esteja na plataforma da e-trotinete com os dois pés.
- Não use esta e-trotinete para efetuar acrobacias ou manobras perigosas. Esta trotinete foi projetada para uso doméstico.
- Não transporte pessoas ou objetos, como sacos.
- Ande devagar em locais com muitas pessoas.
- Antes de usar, certifique-se de que todos os parafusos estão apertados e normais.
- Certifique-se de que a haste de dobrar entra na ranhura quando abrir a e-trotinete.
- Não ande em estradas irregulares, água, óleo ou gelo.
- Não ande no meio do trânsito, nem faça movimentos imprevisíveis para as outras pessoas.
- Não ande na e-trotinete quando houver limites de idade fora do país.

- **ATENÇÃO:** Se for usado um tipo incorreto de pilhas, há o risco de explosão ou danos no equipamento.
- Nunca use pilhas diferentes em conjunto, nem misture novas com velhas.
- Não use pilhas que não sejam as especificadas.

Remover a bateria

EM-KS1A

- Para remover a bateria, retire o tapete de borracha e remova os 6 parafusos do deck de madeira e, em seguida, os 10 parafusos que prendem a placa de metal. Desligue o conector da bateria e remova. Certifique-se de que os terminais da bateria não fizeram curto-circuito. Elimine a bateria como exigido pelas normas locais.

EM-KS2A

- Para remover a bateria, descascar o tapete de borracha dos pés e remover os 11 parafusos de retenção da placa metálica, a placa pode agora ser removida para revelar a bateria. Desligue o conector da bateria e remova. Certifique-se de que os terminais da bateria não fizeram curto-circuito. Elimine a bateria como exigido pelas normas locais.

Eliminação do equipamento e das pilhas

- Não elimine este produto ou as pilhas como lixo municipal não segregado. Devolva-o no ponto de recolha para reciclagem de REEE designado de acordo com a legislação local. Ao fazê-lo estará a ajudar a conservar recursos e a proteger o ambiente.
- A maioria dos países da UE tem regulamentos legais sobre a eliminação de pilhas. O símbolo de reciclar aparece no equipamento elétrico, na embalagem e nas pilhas para lembrar os utilizadores de que têm de os eliminar de forma correta. Os utilizadores devem usar as unidades de devolução de equipamento e pilhas usados. Contacte o seu revendedor ou as autoridades locais para mais informações.



Declaração CE e UKCA:

- Pelo presente, a Sharp Consumer Electronics Poland sp. z o.o. declara que esta e-trotinete encontra-se em conformidade com os requisitos essenciais e outras disposições relevantes da Diretiva RED 2014/53/EU, dos Regulamentos de Equipamento de Rádio 2017 do Reino Unido e PN-EN 17128: 2021-03
- O texto completo da declaração de conformidade da UE encontra-se disponível no link www.sharpconsumer.com, entrando na secção de transferências do seu modelo e selecionando "Declarações CE".

Limpeza

- Quando limpar a sua e-trotinete, certifique-se de que esta está desligada, que o carregador foi desligado e que a porta de carregamento no dispositivo está tapada com a cobertura
- Recomenda-se a utilização de um pano macio levemente umedecido. Caso haja manchas de sujidade difíceis de limpar, use uma escova de dentes com pasta de dentes e escove várias vezes para as remover. Depois de remover a mancha, use um pano macio levemente umedecido com uma quantidade de detergente adequada para remover a pasta de dentes e os resíduos.

NOTA:

- Não use álcool ou outros diluentes para evitar que produtos químicos abrasivos danifiquem a pintura na superfície da estrutura e as suas peças estruturais internas.
- Não use jatos de água de alta pressão para limpar a trotinete.
- Limpe a e-trotinete regularmente

Cuidados e manutenção

- Quando não usar a e-trotinete, guarde-a num ambiente seco para evitar danos nas peças eletrónicas por humidade.

- Não guarde a e-trotinete no exterior por um período de tempo prolongado. Isto provocará exposição excessiva à luz solar, a temperatura alta ou baixa, o que poderá danificar a e-trotinete e fazer com que os pneus e as pilhas se gastem mais depressa.
- Não toque no disco dos travões logo após a utilização do travão de disco ou da trotinete elétrica, pois há o risco de queimadura devido à temperatura alta!
- Ajuste do travão de disco Se o travão estiver apertado de mais, use a chave de parafusos fornecida para desapertar ligeiramente o parafuso que prende o cabo do travão ao travão de disco, para soltar a tensão do travão. Depois alargue levemente a posição do parafuso do cabo do travão comparando com a última vez. Se o travão estiver solto demais, faça a operação contrária e ajuste o cabo do travão.
- Se tiver alguns problemas nos cuidados e manutenção da sua e-trotinete, contacte o seu revendedor ou o apoio ao cliente da SHARP.

Conteúdo da caixa:

- E-trotinete
- Manual do utilizador
- Cartão de garantia
- 1 x Chave Allen
- 4 x Parafusos do guiador
- 1 x Carregador
- 1 x Cabo de alimentação

Localização das peças

Veja as imagens  1 e  2 na página 1.

1. Luz dianteira
2. Alavanca do travão de trás
3. Gancho/pega de bloqueio da haste de dobrar
4. Alavanca de bloqueio da haste
5. Roda da frente
6. Suporte
7. Localização da bateria
8. Plataforma do pé
9. Bloqueio do guiador
10. Luz traseira
11. Travão de pé
12. Motor elétrico
13. Travão de trás
14. Campainha
15. Mostrador
16. Acelerador
17. Pega de bloqueio da dobra (**APENAS EM-KS2A**)

Mostrador

Veja as imagens  3 na página 2.

1. Nível da bateria
2. Luzes ligadas
3. Modo de mudanças
4. Modo de Bluetooth (para usar com a aplicação)
5. Unidade de velocidade
6. Indicador do modo ODO / TRIP
7. Detalhes ODO / TRIP
8. Power (isto aparecerá no mostrador durante uns 2 segundos depois de ligar)
9. Velocidade
10. Botão de luz
11. Botão de ligar
12. Tomada de carregamento USB

Odo/Trip

Odo apresentará a distância total percorrida pela e-trotinete. A informação Trip indica a distância de uma viagem individual. É possível alternar entre Odo e Trip carregando levemente no botão de ligar.

Luzes

Para ligar as luzes dianteira e traseira, carregue no botão de luz durante uns segundos. Para desligar as luzes, carregue no botão durante uns segundos.

NOTA: As Luzes dianteira e traseira não podem ser controladas em separado.

Mudanças

Para mudar a mudança, carregue rapidamente no botão da luz. As mudanças irão aumentar ou reduzir.

Velocidade máxima em cada mudança:

- 1ª mudança - 6km/h
- 2ª mudança - 20km/h
- 3ª mudança - 25km/h

A velocidade máxima na 3ª mudança é 25 km/h.

Tenha em conta que estas são as velocidades máximas obtidas em cada mudança. A e-trotinete não andarà mais depressa do que estas velocidades na mudança selecionada.



Velocidade

As unidades de velocidade podem ser alteradas na aplicação.

Piloto automático

A sua e-trotinete vem equipada com um piloto automático. Para o ativar, quando alcançar a velocidade desejada, mantenha o controlo do acelerador de polegar durante 9 segundos. Quando o piloto automático for ativado, ouvir-se-á um sinal sonoro. Para desativar o piloto automático, acione o travão de mão.



Montar o guiador

- Guiando-se pelas imagens  4 e  5 da página 2, monte o guiador com a chave de Allen fornecida. Isto só pode ser feito quando o produto já tiver sido retirado da caixa. Depois de presas, as barras do guiador não precisam de ser removidas.
- Insira as pegas do guiador na haste do guiador, como indicado nas imagens. As pegas do guiador têm de estar na posição apresentada. Quando montar o guiador, tenha cuidado para não dobrar ou partir nenhuma peça.
- Certifique-se de que os parafusos não estão excessivamente apertados e que o guiador está seguro e não oscila depois de montado.
- Certifique-se de que o cabo do travão não está dobrado ou danificado.

Fechar e abrir a e-trotinete

Como abrir?

Veja as imagens  6 na página 3 de abrir a e-trotinete.

Empurre o para-lamas de trás com uma mão e use a outra para levantar a haste do guiador de modo a ficar direita. Veja a imagem  6 passo 3. Quando estiver direita, não se vai mover mais. Assim que bloquear, use a alavanca de bloqueio de dobrar para a manter no lugar. Esta alavanca deve estar o mais perto possível da haste do guiador quando na posição bloqueada. Ver imagem  6 passo 3 e 4.

Como fechar?

Veja as imagens  7 na página 3 de fechar a e-trotinete para armazenar.

Levante a alavanca de bloqueio de dobrar como apresentado no passo 1 para soltar a haste do guiador. Empurre a haste do guiador para baixo como indicado no passo 2 até tocar no para-lamas de trás. Empurre para baixo para esta se ligar ao gancho no para-lamas de trás, como indicado no passo 3.

Tenha em conta que na EM-KS2A a pega de bloqueio de dobrado situa-se num lado do mostrador e isto faz com que a haste do guiador fique ligeiramente na diagonal em relação à plataforma do pé quando posicionada corretamente.

Usar a e-trotinete

Andar

- Antes de andar, certifique-se de que é seguro fazê-lo e que a e-trotinete está a ser usada em conformidade com este manual do utilizador. É importante usar equipamento de segurança e que a trotinete esteja em bom estado.
- Se estiver a usar a e-trotinete pela primeira vez, treine a utilização longe de espaços públicos e use equipamento de segurança. Quando tiver confiança para usar a e-trotinete, pode usá-la perto de outras pessoas e veículos.

Para andar com segurança na e-trotinete:

- Certifique-se de que está a usar equipamento de segurança adequado.
- Ligue a e-trotinete.
- Coloque primeiro um pé no descanso do pé e o outro no chão, empurre a trotinete para andar para a frente e carregue levemente no acelerador.
- Quando estiver a andar suficientemente depressa para manter o equilíbrio, coloque o outro pé no descanso do pé.
- Quando acelerar, incline-se para a frente para manter o seu centro da gravidade. Quando desacelerar, mova o seu centro da gravidade inclinando-se para trás. Isto tornará a viagem mais confortável e segura.

Travar

- Para travar devidamente, solte o acelerador e isto irá ativar o travão elétrico. Ao mesmo tempo, ative o travão de disco apertando a alavanca de travagem no guiador. Ao mesmo tempo, pode travar pisando no para-lamas de trás com o pé.

Nota: o modelo KS2 não tem um travão no para-lamas de trás.

Usar o descanso

- A e-trotinete tem um descanso incorporado que permite estacioná-la sem ter de a encostar a nada ou sem ter de fechar-se para guardar.
- Para usar o descanso, use o pé para empurrá-lo para baixo até bloquear no sítio. Incline a e-trotinete para esta se apoiar no chão. Não use o descanso em superfícies irregulares ou macias.
- Para fechar o descanso, use o pé para puxá-lo para cima, para dentro da estrutura da trotinete. Este irá bloquear-se no lugar. Certifique-se de que o descanso está devidamente fechado antes de andar.

Carregar

- Certifique-se de que a bateria encaixada na e-trotinete é devidamente carregada seguindo as instruções em baixo:
 1. Ligue o carregador à porta de carregamento da e-trotinete. Veja a imagem  8 na página 3 para saber onde está a porta de carregamento da e-trotinete.
 2. Ligue o carregador à tomada elétrica da parede.
- Quando ligar ao carregador da bateria, esta começará a carregar-se e o indicador de carregamento do carregador ficará vermelho. Quando o carregamento estiver completo, o indicador de carregamento ficará verde. Desligue o carregador da bateria quando esta estiver totalmente carregada.

NOTAS

- Se a trotinete não estiver a ser usada regularmente, recomenda-se que se carregue a bateria todos os meses..
- Não carregue a bateria no exterior.
- Não carregue se o cabo ou a trotinete estiverem molhados.
- Não carregue quando a trotinete estiver ligada.

Tomada de carregamento USB

- Para sua comodidade, há uma tomada de carregamento USB situada no módulo do mostrador. Para aceder à tomada, puxe a cobertura da tomada para o lado.

Aplicação

Adicione a aplicação SHARP Life ao seu dispositivo móvel para começar a desfrutar dos benefícios das funcionalidades adicionais. Isto inclui:

- Controlo da velocidade no dispositivo.
- Alternar as unidades de velocidade/distância entre quilómetros e milhas.
- Definir a velocidade máxima.
- Bloquear as funções da e-trotinete.
- Ativar o piloto automático.

Clique em “**Adicionar dispositivo**” quando a e-trotinete estiver ligada e o ícone de Bluetooth piscar no mostrador.

O seu dispositivo começará a procurar automaticamente a e-trotinete.

Certifique-se de que a função de Bluetooth está ativada na e-trotinete. Se

pedido, permita os serviços de localização.

Assim que o dispositivo for encontrado, o emparelhamento de Bluetooth está completo.

NOTA:

Se quiser ligar a e-trotinete a uma nova conta, há três maneiras de o fazer:

1. Criar grupos.
2. Remover o dispositivo de contas anteriores.
3. Quando a e-trotinete estiver ligada, carregue no botão de ligar rapidamente 4 vezes .

Para adicionar a e-trotinete à aplicação. Tenha em conta que só pode adicionar uma e-trotinete.



Google Play Store



Apple App Store

Resolução de problemas**A e-trotinete não se move depois de iniciar.****Causa / Ação**

O travão não se recuperou totalmente, isto irá interromper a alimentação elétrica do funcionamento. / Reponha manualmente o travão. Isto pode ser feito empurrando a alavanca do travão de volta para a posição normal.”

A e-trotinete move-se a uma velocidade baixa ou não se move de todo.**Causa / Ação**

A bateria está fraca. / A bateria precisa de ser substituída.

O motor inicia-se e desliga-se outra vez.**Causa / Ação**

A bateria está fraca. / A bateria precisa de ser substituída. O controlador está danificado. / O controlador precisa de ser substituído. A ligação da bateria está solta. / É necessário verificar as ligações da bateria.

A bateria não carrega ou carrega lentamente.**Causa / Ação**

A voltagem é incorreta. / A bateria precisa de ser substituída.

A bateria não carrega.

A vida útil da bateria chegou ao fim. / A bateria precisa de ser substituída. O carregador da bateria não emite potência. / Substitua o carregador da bateria.

A ligação de carregamento está danificada. / Substitua o carregador da bateria.

Códigos de erro

É possível serem apresentados códigos de erro. A e-trotinete deixará de funcionar nestas situações.

E0 – Erro de comunicação

E1 – Corrente anormal

E2 – Falha do acelerador

E3 – Falha do travão

E4 – Falha MOS / Falha de sobrecorrente

E5 – Falha do hall / motor

E6 – Falha do motor

E7 – Erro de baixa voltagem

Caso ocorram alguns problemas que não consigam ser resolvidos, contacte o seu revendedor ou o apoio ao cliente SHARP.

Especificações técnicas

Modelo	EM-KS1A	EM-KS2A
Dimensões (L x A x C em mm)	470 x 1180 x 1090	475 x 1180 x 1200
Tamanho fechada (L x A x C em mm)	470 x 445 x 1090	475 x 520 x 1200
Peso (kg)	14,6	18,8
Carga máxima (kg)	120	
Velocidade máxima (km/hora)	25	
Ângulo máximo de subida	15°	
Tipo de motor	motor sem escovas de poupança de energia	
Potência do motor	350 W	
Tamanho da roda (polegadas)	8,5	10
Tipo de roda	pneu alveolar	pneu insuflável
Pressão dos pneus	2,5 bar (36psi)	
Tomada de carregamento USB	5 V, 0,5 A	
Bateria		
Tipo de travão	Travão de disco / Travão de desligar / Travão de pé	Travão de disco / Travão de desligar
Tipo de pilha	Bateria de lítio 18650	
Capacidade da bateria (A/hora)	6,6	10,4
Voltagem da bateria	36	
Potência da bateria(Wh)	237,6	374,4
Alcance (km)	25	35
Duração do carregamento (Horas)	3 a 5	
Bluetooth		
Versão	LE5.0 /BT7L 8,30	
Potência máxima transmitida	0 dbm	
Bandas de frequência	2,4 GHz	
Ambiente de trabalho		
Temperatura	-10 °C a +45 °C	
Temperatura de armazenamento	-10 °C a +25 °C	
Humidade relativa	Até 75% RH	
Carregador da bateria		
Nome do modelo	FY0634201500	
Entrada	100 - 240 V CA, 50/60 Hz, 1,8 A (Máx.)	
Saída	42 V CC, 1,5 A	
Produtor:	Shenzhen Fuyuanian Power Co., Ltd	

Σημαντικές οδηγίες ασφάλειας



Διαβάστε αυτές τις οδηγίες ασφάλειας και λάβετε υπόψη τις ακόλουθες προειδοποιήσεις πριν λειτουργήσετε τη συσκευή:



Το σύμβολο του κεραυνού με το βελάκι εντός ισόπλευρου τριγώνου αποσκοπεί στην προειδοποίηση του χρήστη για την παρουσία αμόνυτης "επικίνδυνης τάσης" εντός του περιβλήματος του προϊόντος, επαρκούς μεγέθους ώστε να αποτελεί κίνδυνο ηλεκτροπληξίας.



Το θαυμαστικό εντός ισόπλευρου τριγώνου αποσκοπεί στην προειδοποίηση του χρήστη για την παρουσία σημαντικών οδηγιών λειτουργίας και συντήρησης (σέρβις) στα έντυπα που συνοδεύουν τη συσκευή.



Αυτό το σύμβολο σημαίνει ότι το προϊόν πρέπει να απορρίπτεται με φιλικό προς το περιβάλλον τρόπο και όχι μαζί με οικιακά απορρίμματα.



Τάση εναλλασσόμενου ρεύματος



Εξοπλισμός κλάσης II

Για την αποφυγή φωτιάς, έχετε πάντοτε σε απόσταση από το προϊόν αυτό κεριά ή άλλου είδους φλόγες.



ΣΗΜΑΝΤΙΚΟ: Διαβάστε προσεκτικά τις παρακάτω οδηγίες και φυλάξτε τις για μελλοντική αναφορά.

- Η Sharp δεν φέρει ευθύνη για τραυματισμό/θάνατο που προκαλείται από κακή χρήση.
- Η Sharp δεν φέρει καμία ευθύνη εάν ο χρήστης δεν ακολουθεί τους τοπικούς νόμους και περιορισμούς.
- Να τηρείτε πάντοτε τους τοπικούς κανόνες κυκλοφορίας και τους κρατικούς νόμους και κανονισμούς κατά τη χρήση του e-scooter.
- Πάντοτε να τηρείτε το τοπικό όριο ταχύτητας. ΜΗΝ υπερβαίνετε το όριο ταχύτητας με το e-scooter.
- Φοράτε πάντοτε εξοπλισμό προστασίας κατά τη χρήση.
- Φοράτε πάντοτε κράνος ασφαλείας κατά την οδήγηση του e-scooter.
- Οδηγείτε πάντοτε κρατώντας το τιμόνι και με τα δύο χέρια, ποτέ μην οδηγείτε μόνο με το ένα χέρι.
- Μην οδηγείτε υπό κακές καιρικές συνθήκες.
- Στέκεστε στο κατάστρωμα του e-scooter και με τα δύο πόδια..
- Μη χρησιμοποιείτε αυτό το e-scooter για να εκτελείτε ακροβατικά ή επικίνδυνες μανούβρες. Αυτό το scooter έχει σχεδιαστεί για ατομική χρήση.
- Μη μεταφέρετε άτομα ή αντικείμενα όπως σακούλες.
- Οδηγείτε αργά σε πολυσύχναστα μέρη.
- Διασφαλίστε πως όλες οι βίδες και τα δεαίματα είναι σφικτά και φυσιολογικά πριν από τη χρήση.
- Βεβαιώστε πως ο αναδιπλούμενος άξονας μπαίνει εισέρχεται στην υποδοχή κατά την ανόρθωση του e-scooter.
- Μην οδηγείτε σε ανώμαλο δρόμο, σε νερό, ή σε πάγο.
- Μην κάνετε ελιγμούς σε συνθήκες κίνησης και μην μετακινείστε με τρόπο απρόβλεπτο για τα άλλα άτομα.

- Μην οδηγείτε το e-scooter αν η ηλικία σας είναι εκτός του ορίου της χώρας σας.
- Μην οδηγείτε το e-scooter σε ταχύτητες πάνω από το όριο της χώρας σχετικά με τα e-scooter.
- Μη χρησιμοποιείτε το e-scooter αν έχει υποστεί βλάβη.
- Μη χρησιμοποιείτε το e-scooter αν εκπέμπει περίεργη οσμή από την μπαταρία ή/και θερμαίνεται.
- Μη χρησιμοποιείτε το e-scooter αν διαρρέει υγρό από αυτό. Αποφεύγετε την επαφή και τοποθετήστε το μακριά από παιδιά.
- Πριν από τη χρήση, βεβαιωθείτε πως το e-scooter δεν έχει υποστεί βλάβη. Μην το οδηγείτε αν έχει υποστεί βλάβη.
- Βεβαιωθείτε πως έχετε διαβάσει όλο το εγχειρίδιο χρήστη πριν χρησιμοποιήσετε το e-scooter.
- Μάθετε πώς να οδηγείτε το e-scooter πριν το χρησιμοποιήσετε σε δημόσιο χώρο.
- Αυτό το scooter μπορεί να αναγνωριστεί από το μοντέλο και τον αριθμό σειράς που βρίσκεται στην ονομαστική πινακίδα.
- Η πρόωθηση επιτυγχάνεται μέσω ηλεκτροκινητήρα που βρίσκεται στον κινητήριο τροχό.
- Μόνο ένα άτομο μπορεί να οδηγήσει το e-scooter.
- Μην τροποποιείτε αυτό το scooter με οποιονδήποτε τρόπο.
- Μη χρησιμοποιείτε οποιαδήποτε εξαρτήματα ή αξεσουάρ εκτός και αν συστήνονται ή εγκρίνονται από τη SHARP.
- Οδηγείτε το e-scooter σε επίπεδες επιφάνειες. Μην υπερβαίνετε την προδιαγραφόμενη γωνία κλίσης.
- Η εσφαλμένη χρήση μειώνει τη διάρκεια ζωής αυτού του e-scooter.
- Προσοχή, τα φρένα και τα σχετικά εξαρτήματα μπορεί να θερμανθούν κατά τη χρήση. Μην τα αγγίζετε μετά τη χρήση.

Προειδοποιήσεις μπαταρίας και φορτιστή

- Μην ενεργοποιείτε το e-scooter κατά τη διάρκεια της φόρτισης.
- Αφού φορτιστεί πλήρως η μπαταρία, αποσυνδέστε το καλώδιο φόρτισης.
- Η ένδειξη μπαταρίας στην οθόνη εμφανίζει την υπόλοιπη διάρκεια της μπαταρίας.
- Αν η ένδειξη φόρτισης μπαταρίας αναβοσβήνει στην οθόνη, σταματήστε την οδήγηση και φορτίστε την μπαταρία.
- Φορτίζετε την μπαταρία μετά από κάθε χρήση.
- Αν το e-scooter δεν χρησιμοποιείται για αρκετό καιρό, φορτίστε το τουλάχιστον μία φορά τον μήνα. Σημειώστε πως αν δεν φορτιστεί η μπαταρία για μεγάλο χρονικό διάστημα, η μπαταρία μεταβαίνει σε κατάσταση αυτοπροστασίας και δεν μπορεί να φορτίζεται. Σε αυτή την περίπτωση, επικοινωνήστε με τον εμπορικό αντιπρόσωπο.
- Κατά τη φόρτιση, συνδέστε τον φορτιστή στη θύρα φόρτισης πριν τον συνδέσετε στην πρίζα στον τοίχο.
- Κατά τη φόρτιση, η ενδεικτική λυχνία του φορτιστή είναι κόκκινη. Αυτό σημαίνει πως η φόρτιση εξελίσσεται κανονικά. Όταν η ενδεικτική λυχνία γίνει πράσινη, η φόρτιση έχει ολοκληρωθεί.
- Χρησιμοποιείτε μόνο τον αυθεντικό φορτιστή για να φορτίσετε την μπαταρία.
- Ο φορτιστής έχει μια λειτουργία προστασίας έναντι υπερφόρτισης: αν το e-scooter φορτιστεί 100%, ο φορτιστής σταματά αυτόματα τη φόρτιση.
- Απορρίπτετε τις μπαταρίες και τα scooter σύμφωνα με τους ισχύοντες κανονισμούς στη χώρα σας.

Μπαταρίες

- Παρατηρήστε τη σωστή πολικότητα κατά την εισαγωγή των μπαταριών.
- Μην εκθέτετε τις μπαταρίες σε υψηλές θερμοκρασίες και μην τις τοποθετείτε σε θεώσεις όπου η θερμοκρασία μπορεί να αυξηθεί γρήγορα, π.χ. κοντά σε φωτιά ή σε άμεσο ηλιακό φως.
- Μην εκθέτετε τις μπαταρίες σε υπερβολική εκπνεόμενη θερμότητα, μην τις πετάτε στη φωτιά, μην τις αποσυρμαριολογείτε και μην επιχειρείτε να επαναφορτίσετε μη επαναφορτιζόμενες μπαταρίες, καθώς υπάρχει πιθανότητα διαρροής ή έκρηξης.



- Η απόρριψη μπαταρίας σε φωτιά ή η μηχανική σύνθλιψη ή κοπή μπαταρίας μπορεί να οδηγήσουν σε έκρηξη.
- Η διατήρηση μπαταρίας σε περιβάλλον με εξαιρετικά υψηλή θερμοκρασία περιβάλλοντος μπορεί να έχει ως αποτέλεσμα έκρηξη ή τη διαρροή εύφλεκτου υγρού ή αερίου.
- Μπαταρία που υπόκειται σε εξαιρετικά χαμηλή ατμοσφαιρική πίεση μπορεί να έχει ως αποτέλεσμα έκρηξη ή τη διαρροή εύφλεκτου.
- **ΠΡΟΣΟΧΗ:** Κίνδυνος έκρηξης ή πρόκλησης ζημιάς σε εξοπλισμό, αν χρησιμοποιηθεί λάθος τύπος μπαταριών.
- Ποτέ μη χρησιμοποιείτε διαφορετικές μπαταρίες μαζί ή αναμειγνύετε μαζί νέες και παλιές μπαταρίες.
- Μη χρησιμοποιείτε μπαταρίες πέραν εκείνων που προσδιορίζονται.

Αφαίρεση μπαταρίας

EM-KS1A

- Για να αφαιρέσετε την μπαταρία, ξεκολλήστε το λαστιχένιο πατάκι ποδιών και αφαιρέστε τις 6 βίδες στο ξύλινο κατάστρωμα και μετά τις 10 βίδες που συγκρατούν τη μεταλλική πλάκα. Τώρα αποσυνδέστε τον σύνδεσμο της μπαταρίας και αφαιρέστε την. Βεβαιωθείτε πως οι ακροδέκτες της μπαταρίας δεν έχουν βραχυκυκλώσει. Απορρίψτε την μπαταρία όπως καθορίζεται από τους τοπικούς κανονισμούς.

EM-KS2A

- Για να αφαιρέσετε την μπαταρία, ξεκολλήστε το ελαστικό πατάκι και αφαιρέστε τις 11 βίδες συγκράτησης από τη μεταλλική πλάκα. Τώρα αποσυνδέστε τον σύνδεσμο της μπαταρίας και αφαιρέστε την. Βεβαιωθείτε πως οι ακροδέκτες της μπαταρίας δεν έχουν βραχυκυκλώσει. Απορρίψτε την μπαταρία όπως καθορίζεται από τους τοπικούς κανονισμούς.

Απόρριψη του εξοπλισμού και μπαταριών

- Μην απορρίψετε το προϊόν αυτό ή τις μπαταρίες του με τα οικιακά απορρίμματα γενικής φύσης. Επιστρέψτε την σε προσδιορισμένο σημείο περισυλλογής για την ανακύκλωση AHHE (Αποβλήτων Ηλεκτρικού Ηλεκτρονικού Εξοπλισμού) σύμφωνα με την τοπική νομοθεσία. Κάνοντάς το αυτό, συμβάλλετε στη συντήρηση πόρων και στην προστασία του περιβάλλοντος.
- Η νομοθεσία των περισσότερων χωρών της ΕΕ περιέχει ρυθμιστικές διατάξεις για την απόρριψη μπαταριών. Το σύμβολο της ανακύκλωσης εμφανίζεται σε ηλεκτρικό εξοπλισμό, στη συσκευασία και στις μπαταρίες ως υπενθύμιση προς τους χρήστες για τη σωστή απόρριψη αυτών των στοιχείων. Οι χρήστες απαιτείται να χρησιμοποιούν τις υφιστάμενες μονάδες επιστροφής χρησιμοποιημένου εξοπλισμού και μπαταριών. Επικοινωνήστε με τον τοπικό σας έμπορο ή τις τοπικές αρχές για περισσότερες πληροφορίες.



χρησιμοποιήστε ένα μαλακό και ελαφρώς υγρό πανί με κατάλληλη ποσότητα απορρυπαντικού για να αφαιρέσετε την οδοντόβουρτσα και τα υπολείμματα.

ΣΗΜΕΙΩΣΗ:

- Μη χρησιμοποιείτε οινόπνευμα ή άλλους διαλύτες για να αποφύγετε την πρόκληση ζημιάς από διαβρωτικά χημικά προϊόντα στη βαφή της επιφάνειας του σώματος και στα εσωτερικά δομικά τμήματα.
- Μη χρησιμοποιείτε ψεκαστήρες νερού υψηλής πίεσης για να καθαρίζετε το scooter.
- Καθαρίζετε το e-scooter τακτικά.

Φροντίδα και συντήρηση

- Όταν δεν χρησιμοποιείτε το e-scooter, αποθηκεύστε το σε στεγνό περιβάλλον για την αποφυγή ζημιάς στα ηλεκτρονικά εξαρτήματα από υγρασία.
- Μην αποθηκεύετε το e-scooter σε εξωτερικό χώρο για παρατεταμένο χρονικό διάστημα. Διαφορετικά θα εκτεθεί υπερβολικά σε ηλιακό φως, ενώ η υψηλή ή χαμηλή θερμοκρασία μπορεί να προκαλέσει βλάβη στο e-scooter και να επιταχύνει τη φθορά των ελαστικών και των μπαταριών.
- Μην αγγίζετε το δισκόφρενο αμέσως μετά τη χρήση του δισκόφρενου του ηλεκτρικού scooter, καθώς υπάρχει κίνδυνος εγκαύματος από υψηλή θερμοκρασία!
- Ρύθμιση δισκόφρενου: Αν το φρένο είναι πολύ σκληρό, χρησιμοποιήστε το παρεχόμενο εξαγωγικό κλειδί για να χαλαρώσετε ελαφρώς τη βίδα που συγκρατεί το καλώδιο του φρένου στο δισκόφρενο ώστε να μειωθεί η ένταση του φρένου. Στη συνέχεια εκκένειτε ελαφρώς τη θέση του κοχλίου του καλωδίου του φρένου ως προς την προηγούμενη θέση του. Αν το φρένο είναι πολύ χαλαρό, πραγματοποιήστε την αντίθετη διαδικασία και ρυθμίστε το καλώδιο του φρένου.
- Αν αντιμετωπίσετε οποιοδήποτε ζήτημα σχετικά με τη φροντίδα και τη συντήρηση του e-scooter, επικοινωνήστε με τον εμπορικό σας αντιπρόσωπο ή με την υποστήριξη της SHARP για συμβουλές.

Δήλωση CE και UKCA:

- Με το παρόν, η Sharp Consumer Electronics Poland sp. z o.o. δηλώνει πως αυτό το e-scooter συμμορφώνεται με τις ουσιαστικές απαιτήσεις και άλλες σχετικές διατάξεις της Οδηγίας Ραδιοεξοπλισμού 2014/53/ΕΕ, τους Κανονισμούς Ραδιοεξοπλισμού HB 2017 και το πρότυπο PN-EN 17128: 2021-03
- Το πλήρες κείμενο της δήλωσης συμμόρφωσης ΕΕ είναι διαθέσιμο ακολουθώντας τον σύνδεσμο www.sharpcosumer.com και στη συνέχεια μεταβαίνοντας στην ενότητα λήψεων του μοντέλου σας και επιλέγοντας "Δηλώσεις CE".

Εκκαθάριση

- Κατά τον καθαρισμό του e-scooter, βεβαιώστε πως είναι απενεργοποιημένο, ο φορτιστής μπαταρίας έχει αποσυνδεθεί και ότι το καπάκι της θύρας φόρτισης στη συσκευή είναι στη θέση του.
- Συστήνεται να χρησιμοποιείτε ένα μαλακό και ελαφρώς υγρό πανί. Αν παραμένουν υπολείμματα βρομιάς που καθαρίζονται δύσκολα, χρησιμοποιήστε μια οδοντόβουρτσα με οδοντόκρεμα και βουρτσάστε επανειλημμένα για να τα αφαιρέσετε. Αφού απομακρύνετε τον λεκέ,

Περιεχόμενα συσκευασίας:

- E-scooter
- Εγχειρίδιο χρήστη
- Κάρτα εγγύησης
- 1 x κλειδί άλεν
- 4 x βίδες τιμονιού
- 1 x φορτιστής
- 1 x καλώδιο τροφοδοσίας

Θέση εξαρτημάτων

Ανατρέξτε στις εικόνες  1 και  2 στη σελίδα 1.

1. Εμπρόσθιο φως
2. Μοχλός πίσω φρένου
3. Άγκιστρο/αρπάγη ασφάλισης αναδίπλωσης στελέχους στήριξης τιμονιού
4. Μοχλός ασφάλισης στελέχους στήριξης τιμονιού
5. Εμπρόσθιος τροχός
6. Βραχίονας στήριξης
7. Θέση μπαταρίας
8. Βάση
9. Ασφάλιση τιμονιού
10. Πίσω φως
11. Ποδοκίνητο φρένο
12. Ηλεκτροκίνητηρας
13. Πίσω φρένο
14. Κουδούνι
15. Προβολή
16. Επιταχυντής
17. Αρπάγη ασφάλισης αναδίπλωσης (**EM-KS2A μόνο**)

Προβολή

Ανατρέξτε στις εικόνες  3 στη σελίδα 2.

1. Επίπεδο μπαταρίας
2. Αναμμένα φώτα
3. Λειτουργία σχέσεων ταχύτητας
4. Λειτουργία Bluetooth (για χρήση με εφαρμογή)
5. Μονάδα ταχύτητας
6. Ένδειξη λειτουργίας ODO / TRIP
7. Λεπτομέρειες ODO / TRIP
8. Ισχύς (αυτό εμφανίζεται στην οθόνη για περίπου 2 δευτερόλεπτα μετά την ενεργοποίηση)
9. Ταχύτητα
10. Κομπι φωτισμού
11. Κομπι ισχύος
12. Υποδοχή φόρτισης USB

Οδο/Trip

Το στοιχείο Οδο παρουσιάζει τη συνολική απόσταση που έχει διανύσει το e-scooter. Οι πληροφορίες Trip δείχνουν την απόσταση μιας μεμονωμένης διαδρομής. Είναι δυνατό να εναλλάσσονται οι πληροφορίες Οδο και Trip πατώντας σύντομα το κομπι ισχύος.

Φώτα

Για να ανάψετε το εμπρόσθιο και το πίσω φως, πατήστε το κομπι φωτισμού για λίγα δευτερόλεπτα. Για να σβήσετε τα φώτα, πατήστε το κομπι για λίγα δευτερόλεπτα.

ΣΗΜΕΙΩΣΗ: το εμπρόσθιο και το πίσω φως δεν μπορούν να ελεγχθούν ανεξάρτητα.

Σχέσεις ταχυτήτων

Για να αλλάξετε σχέση, πατήστε το κομπι φωτισμού γρήγορα. Οι σχέσεις

ανεβαίνουν και στη συνέχεια κατεβαίνουν.

Μέγιστη ταχύτητα σε κάθε σχέση:

- 1η σχέση - 6km/h
- 2η σχέση - 20km/h
- 3η σχέση - 25km/h

Η μέγιστη ταχύτητα για την 3η σχέση είναι 25 km/h.

Σημειώστε πως αυτές είναι οι μέγιστες ταχύτητες που μπορούν να επιτευχθούν σε κάθε σχέση. Το e-scooter δεν μπορεί να κινηθεί ταχύτερα από αυτές τις ταχύτητες στην επιλεγμένη σχέση.



Ταχύτητα

Η μονάδα ταχύτητας μπορεί να αλλάξει από την εφαρμογή.

Έλεγχος πορείας

Το e-scooter διαθέτει έλεγχο πορείας. Για να τον ενεργοποιήσετε, όταν φτάσετε στην επιθυμητή ταχύτητα, κρατήστε πατημένο τον έλεγχο επιταχυντή στον αντίχειρα για 9 δευτερόλεπτα. Θα ακουστεί ένας ήχος μπλιπ όταν ενεργοποιηθεί ο έλεγχος πορείας. Για να απελευθερώσετε τον έλεγχο πορείας, ενεργοποιήστε το χειροκίνητο φρένο.



Συναρμολόγηση τιμονιού

- Όπως φαίνεται στις εικόνες  4 και  5 στη σελίδα 2, συναρμολογήστε το τιμόνι με το παρεχόμενο κλειδί άλεν. Αυτό πρέπει να πραγματοποιηθεί μόνο κατά την αφαίρεση του προϊόντος από τη συσκευασία. Το τιμόνι δεν χρειάζεται να αφαιρεθεί αφού συναρμολογηθεί.
- Περάστε το τιμόνι μέσα από το στέλεχος στήριξης όπως φαίνεται στις εικόνες. Ο προσανατολισμός του τιμονιού πρέπει να συμφωνεί με τις εικόνες. Κατά τη συναρμολόγηση του τιμονιού, προσέχετε να μη λυγίσετε ή σπάσετε κανένα εξάρτημα.
- Βεβαιωθείτε πως οι βίδες δεν είναι υπερβολικά σφιγμένες και πως το τιμόνι έχει στερεωθεί γερά και δεν είναι χαλαρό.
- Βεβαιωθείτε πως το καλώδιο του φρένου δεν τσακίζει και δεν έχει υποστεί βλάβη.

Ανόρθωση και αναδίπλωση του e-scooter

Τρόπος ανόρθωσης

Όπως φαίνεται στις εικόνες  6 στη σελίδα 3 ανορθώστε το e-scooter.

Πιέστε τον πίσω προφυλακτήρα προς τα κάτω με το ένα χέρι και χρησιμοποιήστε το άλλο για να ανυψώσετε το στέλεχος στήριξης του τιμονιού ώστε να είναι ευθύ, όπως φαίνεται στην εικόνα  6 βήμα 3. Όταν ευθυγραμμιστεί, δεν μπορεί να μετακινηθεί άλλο. Αφού κλειδώσει, χρησιμοποιήστε τον μοχλό ασφάλισης αναδίπλωσης για να εξασφαλίσετε τη θέση του. Αυτός ο μοχλός πρέπει να είναι όσο το δυνατόν πιο κοντά στο στέλεχος στήριξης του τιμονιού στην κλειδωμένη του θέση. Ανατρέξτε στην εικόνα  6 βήμα 3 και 4.

Τρόπος αναδίπλωσης

Όπως φαίνεται στις εικόνες  7 στη σελίδα 3 αναδιπλώστε το e-scooter για φύλαξη.

Ανασηκώστε τον μοχλό ασφάλισης αναδίπλωσης όπως φαίνεται στο βήμα 1 για να απελευθερώσετε το στέλεχος στήριξης του τιμονιού. Ωθήστε το στέλεχος στήριξης του τιμονιού προς τα κάτω όπως φαίνεται στο βήμα 2 ώσπου να αγγίξει τον πίσω προφυλακτήρα. Τώρα πιέστε το προς τα κάτω ώστε να συνδεθεί με το άγκιστρο στον πίσω προφυλακτήρα, όπως φαίνεται στο βήμα 3.

Σημειώστε πως στο μοντέλο EM-KS2A η συγκράτηση ασφάλισης αναδίπλωσης βρίσκεται στη μία πλευρά της οθόνης, με αποτέλεσμα ο βραχίονας στήριξης να είναι ελαφρώς διαγώνιος στη βάση, όταν τοποθετείται σωστά.

Χρήση του e-scooter

Οδήγηση

- Πριν από την οδήγηση, βεβαιωθείτε πως αυτό είναι ασφαλές, και ότι η λειτουργία του e-scooter λαβαίνει χώρα σύμφωνα με αυτό το εγχειρίδιο χρήστη. Είναι σημαντικό να φοράτε εξοπλισμό ασφαλείας και να διατηρείτε το scooter σε καλή κατάσταση.
- Αν χρησιμοποιήσετε το e-scooter για πρώτη φορά, εξασκηθείτε στη χρήση του μακριά από δημόσιους χώρους και φορώντας εξοπλισμό ασφαλείας. Όταν νιώθετε σιγουριά για τη χρήση του e-scooter, μπορείτε να το λειτουργήσετε κοντά σε άλλα άτομα και οχήματα.

Για να οδηγείτε το e-scooter με ασφάλεια

- Βεβαιωθείτε πως φοράτε κατάλληλο εξοπλισμό ασφαλείας.
- Ενεργοποιήστε το e-scooter.
- Τοποθετήστε πρώτα το ένα πόδι πάνω στη βάση και το άλλο πόδι στο έδαφος, ωθήστε με το πόδι σας ώστε να κινήσετε το scooter προς τα εμπρός και, σιγά σιγά, πιέστε τον επιταχυντή.
- Όταν κινείστε με αρκετή ταχύτητα για να διατηρείτε την ισορροπία σας, τοποθετήστε και το άλλο πόδι πάνω στη βάση.
- Όταν επιταχύνετε, να γέρνετε προς τα εμπρός για να διατηρήσετε το κέντρο βάρους σας. Όταν επιβραδύνετε, να μετακινείτε το κέντρο βάρους σας γέρνοντας προς τα πίσω. Έτσι η οδήγησή σας γίνεται πιο άνετη και ασφαλής.

Πέδηση

- Για να φρενάρετε σωστά, αφήστε τον επιταχυντή ώστε να ενεργοποιηθεί το ηλεκτρικό φρένο. Ταυτόχρονα, ενεργοποιήστε το δισκόφρενο πιέζοντας τον μοχλό φρένου στο τιμόνι. Ταυτόχρονα, μπορείτε επίσης να φρενάρετε πατώντας με το πόδι σας τον πίσω προφυλακτήρα. Σημειώστε πως το μοντέλο KS2 δεν έχει φρένο πίσω προφυλακτήρα.

Χρήση του βραχίονα στήριξης.

- Το e-scooter έχει ενσωματωμένο στήριγμα που επιτρέπει τη στάθμευσή του χωρίς να χρειάζεται να ακουμπά κάπου και χωρίς να πρέπει να αναδιπλωθεί για φύλαξη.
- Για να χρησιμοποιήσετε το ν βραχίονα στήριξης, πιέστε τον με το πόδι σας προς τα κάτω ώσπου να κλειδώσει στη θέση του. Γείρετε το e-scooter ώστε να σταθεί στο έδαφος. Μη χρησιμοποιείται τον βραχίονα στήριξης σε ανώμαλες ή μαλακές επιφάνειες.
- Για να απελευθερώσετε τον βραχίονα στήριξης, χρησιμοποιήστε το πόδι σας για να τον ωθήσετε προς τα πάνω και μέσα στο σώμα του scooter. Θα κλειδώσει στη θέση του. Βεβαιωθείτε πως ο βραχίονας στήριξης έχει επανέλθει σωστά σε θέση φύλαξης πριν την οδήγηση.

Φόρτιση

- Βεβαιωθείτε πως η μπαταρία που έχει τοποθετηθεί στο e-scooter έχει φορτιστεί σωστά ακολουθώντας τις παρακάτω οδηγίες:
1. Συνδέστε τον φορτιστή στη θύρα φόρτισης του e-scooter. Ανατρέξτε στην εικόνα  8 στη σελίδα 3 για τη θέση της θύρας φόρτισης στο e-scooter.
 2. Συνδέστε τον φορτιστή στην πρίζα ρεύματος.
- Αφού συνδεθεί στον φορτιστή μπαταρίας, η μπαταρία αρχίζει να φορτίζει και η ένδειξη φόρτισης στον φορτιστή φωτίζεται με κόκκινο χρώμα. Αφού ολοκληρωθεί η φόρτιση, η ένδειξη φόρτισης γίνεται πράσινη. Αποσυνδέστε τον φορτιστή μπαταρίας μετά την ολοκλήρωση της φόρτισης.

ΣΗΜΕΙΩΣΕΙΣ

- Αν δεν χρησιμοποιείται τακτικά το scooter, συστήνεται να φορτίζετε την μπαταρία του κάθε μήνα.
- Μη φορτίζετε την μπαταρία σε εξωτερικό χώρο.
- Μη φορτίζετε αν το καλώδιο του scooter είναι βρεγμένο.
- Μη φορτίζετε όταν το scooter είναι ενεργοποιημένο.

Υποδοχή φόρτισης USB

- Μια υποδοχή φόρτισης USB έχει τοποθετηθεί σε βολική θέση στη μονάδα της οθόνης. Για πρόσβαση στην υποδοχή, τραβήξτε το κάλυμμα της υποδοχής στη μια πλευρά.

Εφαρμογή

Προσθέστε την εφαρμογή SHARP Life στη φορητή σας συσκευή για να απολαμβάνετε τα οφέλη των πρόσθετων λειτουργιών. Αυτά περιλαμβάνουν τα εξής:

- Παρακολούθηση ταχύτητας από τη συσκευή σας.
- Αλλαγή μονάδας ταχύτητας/απόστασης ανάμεσα σε χιλιόμετρα και μίλια.
- Ρύθμιση μέγιστης ταχύτητας.
- Κλειδίωμα των λειτουργιών του e-scooter.
- Ενεργοποίηση ελέγχου πορείας.

Κάντε κλικ στο **"Add Device"** («Προσθήκη συσκευής»), αφού ενεργοποιήσετε το e-scooter και αναβοσβήνει το εικονίδιο Bluetooth στην οθόνη. Η συσκευή σας εκτελεί αυτόματη σάρωση για το e-scooter. Βεβαιωθείτε πως η λειτουργία Bluetooth έχει ενεργοποιηθεί στο e-scooter. Επιτρέψτε τη υπηρεσίες τοποθεσίας, αν σας ζητηθεί.

Αφού εντοπιστεί η συσκευή, ολοκληρώνεται η ζεύξη Bluetooth.

ΣΗΜΕΙΩΣΗ:

Αν θέλετε να συνδέσετε το e-scooter με έναν νέο λογαριασμό, υπάρχουν τρεις τρόποι:

1. Δημιουργήστε ομάδα.
2. Αφαιρέστε τη συσκευή από τον προηγούμενο λογαριασμό.
3. Με το e-scooter ενεργοποιημένο, πατήστε το κουμπί ισχύος γρήγορα 4 φορές.

Για να προσθέσετε το e-scooter στην εφαρμογή, σημειώστε πως μπορείτε να προσθέσετε μόνο ένα e-scooter.



Google Play Store



Apple App Store

Επίλυση προβλημάτων

Το e-scooter δεν κινείται μετά την έναρξη λειτουργίας..

Αιτία / Ενέργεια

Το φρένο δεν αναίρεθηκε πλήρως, γεγονός που διακόπτει την τροφοδοσία ισχύος. / Εκτελέστε χειροκίνητη επαναφορά του φρένου. Αυτό μπορεί να επιτευχθεί ωθώντας τον μοχλό του φρένου ώστε να επανέλθει στην κανονική του θέση.*

Το e-scooter κινείται με χαμηλή ταχύτητα ή δεν κινείται καθόλου.

Αιτία / Ενέργεια

Χαμηλή στάθμη μπαταρίας. / Απαιτείται αντικατάσταση μπαταρίας.

Ο κινητήρας ξεκινά και απενεργοποιείται ξανά.

Αιτία / Ενέργεια

Χαμηλή στάθμη μπαταρίας. / Απαιτείται αντικατάσταση μπαταρίας. Βλάβη της μονάδας ελεγκτή. / Απαιτείται αντικατάσταση μονάδας ελεγκτή. Χαλαρή σύνδεση μπαταρίας. / Πρέπει να ελεγχθούν οι συνδέσεις της μπαταρίας.

Η μπαταρία δεν μπορεί να φορτιστεί ή φορτίζει αργά.

Αιτία / Ενέργεια

Εσφαλμένη τάση. / Απαιτείται αντικατάσταση μπαταρίας.

Η μπαταρία δεν φορτίζει.

Η διάρκεια ζωής της μπαταρίας έφτασε στο τέλος της. / Απαιτείται αντικατάσταση μπαταρίας.

Ο φορτιστής της μπαταρίας δεν εκπέμπει ισχύ. / Αντικαταστήστε τον φορτιστή μπαταρίας.

Βλάβη στο καλώδιο φόρτισης. / Αντικαταστήστε τον φορτιστή μπαταρίας.

Κωδικοί σφάλματος

Είναι πιθανό να εμφανιστούν στην οθόνη κωδικοί σφαλμάτων. Η λειτουργία του e-scooter διακόπτεται υπό αυτές τις συνθήκες.

E0 – Σφάλμα επικοινωνίας

E1 – Μη φυσιολογική ένταση ρεύματος

E2 – Αστοχία επιταχυντή

E3 – Αστοχία φρένου

E4 – Αστοχία MOS / Αστοχία υπερβολικής έντασης ρεύματος

E5 – Αστοχία αισθητήρα Hall / κινητήρα

E6 – Αστοχία κινητήρα

E7 – Σφάλμα χαμηλής τάσης

Αν αντιμετωπίσετε οποιοδήποτε ζήτημα που δεν μπορεί να επιλυθεί, επικοινωνήστε με τον εμπορικό σας αντιπρόσωπο ή με την υποστήριξη της SHARP για συμβουλές.

Τεχνικές προδιαγραφές

Μοντέλο	EM-KS1A	EM-KS2A
Διαστάσεις (Π x Υ x Μ σε mm)	470 x 1180 x 1090	475 x 1180 x 1200
Διαστάσεις αναδιπλωμένου (Π x Υ x Μ σε mm)	470 x 445 x 1090	475 x 520 x 1200
Βάρος (kg)	14,6	18,8
Μέγιστο φορτίο (kg)	120	
Μέγιστη ταχύτητα (km/ώρα)	25	
Μέγιστη κλίσης ανάβασης	5%~15°	
Τύπος κινητήρα	κινητήρας εξοικονόμησης ενέργειας χωρίς ψήκτρες	
Ισχύς κινητήρα	350 W	
Μέγεθος τροχού (ίντσες)	8,5	10
Τύπος τροχού	κυψελωτό (honeycomb) ελαστικό	ελαστικό με αέρα υπό πίεση
Πίεση ελαστικού	2,5 bar (36psi)	
Υποδοχή φόρτισης USB	5 V, 0,5 A	
Μπαταρία		
Τύπος φρένου	Δισκόφρενο / Φρένο απενεργοποίησης ισχύος / Ποδοκίνητο φρένο	Δισκόφρενο / Φρένο απενεργοποίησης ισχύος
Τύπος μπαταρίας	18650 μπαταρία λιθίου	
Χωρητικότητα μπαταρίας (A/ώρα)	6,6	10,4
Τάση μπαταρίας	36	
Ισχύς μπαταρίας (Wh)	237,6	374,4
Εύρος (km)	25	35
Χρόνος φόρτισης (Ωρες)	3 ως 5	
Bluetooth		
Έκδοση	LE5.0 /BT7L 8.30	
Μέγιστη μεταδιδόμενη ισχύς	10 dbm	
Ζώνες συχνότητας	2,4 GHz	
Περιβάλλον λειτουργίας		
Θερμοκρασία	-10 °C ως +45 °C	
Θερμοκρασία φύλαξης	-10 °C ως +25 °C	
Σχετική υγρασία	ως 75%	
Φορτιστής μπαταρίας		
Όνομα μοντέλου	FY0634201500	
Τροφοδοσία	100 - 240 V AC, 50/60 Hz, 1,8 A (Max)	
Απόδοση	42 V DC, 1,5 A	
Κατασκευαστής:	Shenzhen Fuyuandian Power Co., Ltd	

Důležité bezpečnostní pokyny



Před uvedením zařízení do provozu si prosím přečtěte tyto bezpečnostní pokyny a respektujte následující varování:



Kontrolka se symbolem blesku v rovnoramenném trojúhelníku má uživatele upozornit na přítomnost neizolovaného „nebezpečného napětí“ v rámci krytu produktu, které může být tak vysoké, že představuje nebezpečí úrazu elektrickým proudem.



Vykřičník v rovnoramenném trojúhelníku je určen k upozornění uživatele na přítomnost důležitých provozních pokynů a pokynů k údržbě (servisu) v literatuře doprovázející spotřebič.



Tento symbol znamená, že produkt musí být zlikvidován ekologicky šetrným způsobem a ne s běžným domácím odpadem.



Napětí AC



Zařízení Třída II

Abyste zabránili šíření požáru, nikdy se k tomuto výrobku nepřibližujte se svíčkou nebo jiným otevřeným ohněm.



DŮLEŽITÉ: Pečlivě si přečtěte následující informace a uchovejte je pro budoucí použití.

- Sharp nese odpovědnost za zranění/smrt způsobenou nesprávným použitím.
- Sharp nese odpovědnost, pokud uživatel nedodrжуje místní zákony a omezení.
- Vždy při používání elektrické koloběžky dodržujte lokální pravidla dopravního provozu a národní zákony a nařízení.
- Vždy dodržujte lokální povolenou rychlost. NEPŘEKRAČUJTE rychlost povolenou pro vaši elektrickou koloběžku.
- Při používání vždy noste bezpečnostní ochranné prostředky.
- Při jízdě na elektrické koloběžce vždy mějte na hlavě bezpečnostní helmu.
- Vždy mějte při jízdě na řídkách obě ruce, nikdy je nedržte jen jednou rukou.
- Nejezděte na elektrické koloběžce za špatného počasí.
- Na stupátku elektrické koloběžky vždy stůjte oběma nohama.
- Nepoužívejte tuto elektrickou koloběžku k provádění kaskadérských kousků nebo nebezpečných manévru. Tato koloběžka je určena pro domácí použití.
- Nevozte na ní jiné osoby ani věci, jako třeba tašky.
- V přeplněných místech jezděte pomalu.
- Před použitím se přesvědčte, že jsou všechny šroubky a spojovací prvky utaženy.
- Při rozkládání koloběžky dejte pozor, aby se skládací západka zasunula do otvoru.
- Nejezděte na nerovných cestách, na vodě, oleji nebo ledu.

- Nekličkujte v dopravním provozu a nedělejte pohyby, které jsou pro ostatní nepředvídatelné.
- Nejezděte na elektrické koloběžce, pokud nespĺňujete věkový limit pro vaši zemi.
- Nejezděte na elektrické koloběžce rychlostí přesahující zákonem stanovenou maximální rychlost pro elektrické koloběžky.
- Nepoužívejte elektrickou koloběžku, pokud je poškozená.
- Nepoužívejte elektrickou koloběžku, pokud z baterie vychází neobvyklé zápach nebo se přehřívá.
- Nepoužívejte elektrickou koloběžku, pokud z ní uniká tekutina, vyhněte se kontaktu a uchovávejte ji mimo dosah dětí.
- Před použitím se přesvědčte, že elektrická koloběžka není poškozená. Nejezděte na ní, pokud je jakkoli poškozená.
- Před použitím elektrické koloběžky si přečtěte celý tento Návod k použití.
- Před použitím elektrické koloběžky na veřejném místě se na ní naučte jezdit.
- Tuto koloběžku lze identifikovat podle modelu a sériového čísla uvedeného na výkonném štítku.
- Pohon je zajištěn elektrickým motorem umístěným na hnacím kole.
- Na elektrické koloběžce může jet pouze jedna osoba.
- Koloběžku nikdy nepozměňujte.
- Nepoužívejte žádné díly nebo příslušenství, pokud nejsou doporučeny nebo schváleny společností SHARP.
- Jezděte na elektrické koloběžce na rovném povrchu. Nepřekračujte stanovený náklon.
- Nadměrné používání snižuje životnost této elektrické koloběžky.
- Pozor, brzdy a související díly se mohou během použití rozehrát na vysokou teplotu. Po použití se jich nedotýkejte.

Varování k baterii a nabíječce

- Nezapínejte elektrickou koloběžku během nabíjení.
- Poté, co se baterie zcela dobije, odpojte dobíjecí kabel.
- Indikátor baterie na displeji zobrazí životnost baterie.
- Pokud indikátor baterie na displeji bliká, přerušete jízdu a dobijte baterii.
- Dobijte baterii po každém použití.
- Pokud elektrickou koloběžku delší dobu nepoužíváte, dobijte ji alespoň jednou měsíčně. Mějte na paměti, že pokud baterii delší dobu nedobijete, vstoupí do stavu seboochrany a nebude se nabíjet. V takovém případě kontaktujte svého dealera.
- Při nabíjení nejprve zastrčte nabíječku do nabíjecího portu a pak ji teprve zapněte do elektriny.
- Během nabíjení svítí kontrolka nabíječky červeně. Znamená to, že dobíjení probíhá běžným způsobem. Když je kontrolka zelená, je nabíjení dokončeno.
- K nabíjení používejte pouze originální nabíječku.
- Nabíječka má funkci ochrany před přílišným dobitím. Pokud je tedy elektrická koloběžka nabitá ze 100 %, nabíječka automaticky přestane nabíjet.
- Baterii a koloběžku zlikvidujte v souladu s relevantními nařízeními platnými ve vaší zemi.

Baterie

- Při vkládání baterii dodržte správnou polaritu.
- Baterie nevystavujte vysokým teplotám a nedávejte je na místo, kde může dojít k rychlému zvýšení teploty, například do blízkosti ohně nebo na přímé sluneční světlo.
- Baterie nevystavujte nadměrnému záření, nevzhazujte je do ohně, nedemontujte je a nepokoušejte se dobit nedobíjecí baterie. Mohly by vytečt nebo explodovat.
- Vhození baterii do ohně nebo jejich mechanické rozmáčknutí nebo rozřezání může způsobit explozi.
- Ponechání baterie v prostředí s extrémně vysokou okolní teplotou může mít za následek explozi nebo únik hořlavé tekutiny nebo plynu.



- Vystavení baterie extrémně nízkému tlaku může mít za následek výbuch nebo únik hořlavé tekutiny nebo plynu.
- **UPOZORNĚNÍ:** Při použití nesprávného typu baterií hrozí exploze nebo poškození zařízení.
- Nikdy nepoužívejte společně různé typy baterií ani nové a staré baterie.
- Nepoužívejte žádné baterie jiné než specifikované.

Vyjmutí baterie

EM-KS1A

- Chcete-li vyjmout baterii, sloupněte gumovou podložku na nohy a vyjměte 6 šroubů na dřevěné desce a poté 10 šroubů zajišťujících kovovou desku. Odpojte konektor baterie a vyndejte baterii. Přesvědčte se, že na koncovkách nedošlo ke zkratu. Zlikvidujte baterii podle požadavků místních nařízení.

EM-KS2A

- Chcete-li baterii vyjmout, odlepte pryžovou podložku a odstraňte 11 upevňovacích šroubů z kovové desky, kterou lze nyní sejmut a odhalit baterii. Odpojte konektor baterie a vyndejte baterii. Přesvědčte se, že na koncovkách nedošlo ke zkratu. Zlikvidujte baterii podle požadavků místních nařízení.

Likvidace tohoto zařízení a baterií

- Tento produkt ani jeho baterie nevyhazujte do netříděného komunálního odpadu. Vraťte je na určené sběrné místo k recyklaci WEEE v souladu s místními zákony. Tak pomůžete chránit zdroje a životní prostředí.
- Většina zemí EU upravuje likvidaci baterií zákonem. Na elektrickém zařízení, obalu a bateriích jsou uvedeny recyklační symboly, které nás upozorňují na správnou likvidaci zařízení. Uživatelé jsou povinni použít stávající sběrná místa pro použitá zařízení a baterie. O více informací požádejte svého prodejce nebo místní úřady.



Vyjádření CE a UKCA:

- Společnost Sharp Consumer Electronics Poland sp. z o. o. tímto prohlašuje, že tato elektrická koloběžka odpovídá základním požadavkům a ostatním relevantním ustanovením směrnice RED 2014/53/EU a nařízení Spojeného království z roku 2017 o rádiovém vybavení a PN-EN 17128 2021-03
- Celý text prohlášení o shodě EU je k dispozici na www.sharpconsumer.com kde vstoupíte na stránky svého modelu a zvolíte „Prohlášení o shodě CE“.

Čištění

- Při čištění elektrické koloběžky se přesvědčte, že je vypnutá, odpojená od nabíječky a že je zakrytá krytka nabíjecího portu na zařízení.
- Doporučujeme použít měkký a lehce navlhčený hadřík. V případě silného znečištění, které lze jen těžko odstranit, použijte kartáček na zuby a zubní pastu a opakovanými pohyby kartáčku nečistoty odstraňte. Po odstranění nečistoty použijte měkký a lehce navlhčený hadřík s přiměřeným množstvím čistícího prostředku a odstraňte jím zubní pastu a zbytky nečistot.

POZNÁMKA:

- Nepoužívejte alkohol nebo jiná rozpouštědla, aby korozivní chemické produkty neporušily povrchovou barvu těla nebo vnitřních strukturálních součástí.
- Nepoužívejte k čištění elektrické koloběžky vysokotlaké čisticí přístroje.
- Čistěte elektrickou koloběžku pravidelně.

Péče a údržba



- Když elektrickou koloběžku nepoužíváte, skladujte ji v suchém prostředí, abyste předešli poškození elektronických komponent vlhkostí.
- Neskladujte elektrickou koloběžku delší dobu venku. Byla by vystavena nadměrnému slunečnímu záření, vysokým nebo nízkým teplotám, a to by ji mohlo poškodit a urychlit opotřebení pneumatik a baterie.

- Nedotýkejte se brzdových kotoučů ihned po použití brzdových kotoučů elektrické koloběžky, protože hrozí popálení vysokými teplotami!
- Nastavení brzdového kotouče: Pokud je brzda příliš utažená, pomocí imbusového klíče dodaného s produktem lehce uvolněte šroubek, který přidržuje brzdový kabel na brzdovém kotouči. Povolíte tím napětí brzd. Pak lehce roztáhněte pozici maticíky brzdového kabelu. Pokud je brzda příliš uvolněná, proveďte opačnou operaci a nastavte brzdový kabel.
- Pokud byste měli problémy s péčí o elektrickou koloběžku a s její údržbou, kontaktujte dealera nebo centrum podpory značky SHARP.

Co je v balení:

- Elektrická koloběžka
- Návod k použití
- záruční list
- 1 × imbusový klíč
- 4 × šrouby řídítek
- 1 × nabíječka
- 1 × napájecí kabel

Umístění součástí

Vizte obrázky  1 a  2 na straně 1.

1. Přední světlo
2. Páčka zadní brzdy
3. Háček / Úchytky skládacího zámku
4. Páčka zámku tyče
5. Přední kolo
6. Stojan
7. Baterie
8. Stupátko
9. Zámek řídítek
10. Zadní světlo
11. Nožní brzda
12. Elektrický motor
13. Zadní brzda
14. Zvonek
15. Displej
16. Regulace pohonu
17. Úchytky skládacího zámku (**POUZE EM-KS2A**)

Displej

Vizte obrázky  3 na straně 2.

1. Stupeň nabití baterie
2. Zapnutá světla
3. Režim převodového stupně
4. Režim Bluetooth (pro použití s aplikací)
5. Jednotka rychlosti
6. Kontrolka režimu KILOMETROVNÍK / AKTUÁLNÍ JÍZDA
7. Podrobnosti KILOMETROVNÍK / AKTUÁLNÍ JÍZDA
8. Výkon (tento údaj se na displeji objeví po zapnutí asi na 2 vteřiny)
9. Rychlost
10. Tlačítko světla
11. Spinací tlačítko
12. Zdířka na USB nabíjení

Kilometrovník / aktuální jízda

Kilometrovník zobrazuje celkovou vzdálenost ujetou na elektrické koloběžce. Údaj o aktuální jízdě zobrazuje vzdálenost ujetou při aktuální jízdě. Uživatel může mezi kilometrovníkem a aktuální jízdou přepínat krátkým stisknutím spinacího tlačítka.

Světla

Přední a zadní světla zapnete stisknutím tlačítka světla. Podržte tlačítko několik vteřin. Světla vypnete stisknutím tlačítka světla. Podržte tlačítko několik vteřin.

POZNÁMKA: přední a zadní světla nelze ovládat nezávisle na sobě.

Převodové stupně

Změnu převodového stupně provedte rychlým stisknutím tlačítka světla. Převodové stupně se budou měnit nahoru a pak dolů.

Maximální rychlost pro každý převodový stupeň:

- 1. převodový stupeň – 6 km/h

- 2. převodový stupeň – 20 km/h
- 3. převodový stupeň – 25 km/h

Maximální rychlost pro 3. převodový stupeň je 25 km/h.

Upozorňujeme, že toto jsou maximální dosažitelné rychlosti pro každý stupeň. Elektrická koloběžka nepojede rychleji, než dovoluje zvolený převodový stupeň.



Rychlost

Jednotku rychlosti lze změnit v aplikaci.

Tempomat



Tato elektrická koloběžka je vybavena tempomatem. Pokud ho budete chtít zapnout, stisknete po dosažení požadované rychlosti palcovou regulaci pohonu a podržte ji 9 vteřin. Když se tempomat zapne, ozve se pípnutí. Pokud budete chtít tempomat vypnout, použijte ruční brzdu.

Sestavení řídítek

- Podle obrázků  4 a  5 na str. 2, sestavte řídítka. Použijte při tom imbusový klíč dodaný s produktem. To se musí provést teprve po vyndání produktu z krabice. Po namontování se řídítka nemusí sundávat.
- Vložte řídítka do tyče pro řídítka, jak vidíte na obrázku. Řídítka musí být usazena zobrazeným směrem. Při sestavování řídítek dejte pozor, abyste žádnou část neohnuli ani nezlomili.
- Po sestavení se přesvědčte, že šroubky nejsou příliš utažené a že řídítka bezpečně drží a neviklají se.
- Přesvědčte se, že brzdový kabel není ohnutý ani poškozený.

Rozložení a složení elektrické koloběžky

Jak na rozložení?

Vizte obrázky  6 na straně 3, které zobrazují rozložení elektrické koloběžky. Jednou rukou zmáčkněte dolů zadní blatník a druhou rukou zdvihněte tyč s řídítky do svislé polohy. Vizte obr.  6, krok 3. Když bude svislá, dále už se nepohne. Po uzamčení použijte páčku zámku, aby tyč držela na místě. V uzamčené pozici musí tato páčka být co nejbližší tyči s řídítky. Vizte obrázek  6, kroky 3 a 4.

Jak na složení?

Vizte obrázky  7 na straně 3, které zobrazují složení koloběžky před uskladněním.

Zdvihněte páčku zámku, jak vidíte u kroku 1. Uvolněte tím tyč řídítek. Zatlačte tyč řídítek dolů, jak vidíte u kroku 2. Přitlačte ji tak, aby se dotýkala zadního blatníku. Nyní zatlačte dolů tak, aby se spojila s háčkem v zadním blatníku, jak vidíte u kroku 3.

Pozor, na modelu EM-KS2A je úchytky skládacího zámku umístěna na straně displeje, a proto je tyč řídítek při správném umístění lehce diagonálně vůči stupátku.

Použití elektrické koloběžky

Jízda

- Před jízdou se přesvědčte, že je to bezpečné a že je elektrická koloběžka provozována v souladu s tímto uživatelským manuálem. Je důležité mít při tom na sobě bezpečnostní prostředky a před jízdou se přesvědčit, že je koloběžka v dobrém stavu.
- Pokud používáte elektrickou koloběžku poprvé, nacvičte si její použití nejprve mimo veřejné prostory a mějte na sobě bezpečnostní prostředky. Až budete přesvědčeni, že jízdu na elektrické koloběžce zvládáte, můžete ji použít poblíž dalších osob a vozidel.

Jak bezpečně jezdit na elektrické koloběžce:

- Přesvědčte se, že na sobě máte vhodné bezpečnostní prostředky.
- Zapněte elektrickou koloběžku.
- Nejprve dejte jednu nohu na stupátko, druhou mějte na zemi. Odkopnutím popojedte dopředu a pomalu stiskněte regulátor pohonu.
- Když pojedete dostatečně rychle na udržení rovnováhy, dejte druhou nohu na stupátko.
- Při zrychlování se nakloňte dozadu, abyste udrželi těžiště. Při zpomalování posuňte těžiště nakloněním dozadu. Jízda tak bude pohodlnější a bezpečnější.

Brzdění

- Abyste správně zabrzdili, uvolněte regulátor pohonu – aktivujete tím elektrickou brzdu. Zároveň použijte kotoučovou brzdu – zmáčkněte brzdicí páčku na řídítkách. Zároveň můžete také brzdit tak, že chodidlem stoupnete na zadní blatník.

Upozorňujeme, že model KS2 nemá brzdu na zadním blatníku.

Používání stojánu

- Elektrická koloběžka má vestavěný stojánek, který umožňují její zaparkování bez nutnosti opřít ji o opěru nebo ji složit.
- Pokud chcete stojánek použít, zatlačte ho chodidlem směrem dolů, dokud se neuzamkne na místě. Nakloňte elektrickou koloběžku tak, aby byla opřená o zem. Nepoužívejte stojánek na nerovném nebo měkkém povrchu.
- Pokud chcete stojánek zavřít, zatlačte ho nohou směrem nahoru a do těla koloběžky. Tím se uzamkne. Před jízdou se přesvědčte, že je stojánek správně zasunutý.

Nabíjení

- Správné nabíjení baterie elektrické koloběžky zajistíte tak, že se budete řídit následujícími pokyny:
1. Zapojte nabíječku do nabíjecího portu elektrické koloběžky. Vizte obrázek  8 na str. 3, kde je zobrazeno umístění nabíjecího portu elektrické koloběžky.
 2. Zapojte nabíječku do zásuvky.
- Po zapojení nabíječky se baterie začne nabíjet a kontrolka nabíjení na nabíječce se rozsvítí červeně. Až bude dobíjení dokončeno, rozsvítí se kontrolka nabíjení zeleně. Po dokončení nabíjení odpojte nabíječku.

POZNÁMKY

- Pokud koloběžku nepoužíváte pravidelně, doporučuje se nabíjet baterii každý měsíc.
- Nenabíjejte baterii venku.
- Nenabíjejte ji, pokud je kabel nebo elektrická koloběžka mokrá.
- Nenabíjejte ji, pokud je koloběžka zapnutá.

Zdířka na USB nabíjení

- Pro pohodlnější používání je na modulu displeje USB zdířka na nabíjení. Zdířku zpřístupněte tak, že posunete kryt zdířky na stranu.

Aplikace

Stáhněte si do svého mobilního zařízení aplikaci SHARP Life a využijte doplňkové funkce. K těm patří:

- Monitorování rychlosti zařízení.
- Změna jednotek rychlosti/vzdálenosti z km na míle a opačně.
- Nastavení maximální rychlosti.
- Uzamknutí funkcí elektrické koloběžky.
- Aktivace tempomatu.

Když je elektrická koloběžka zapnutá a na displeji bliká ikona Bluetooth, klikněte na „Přidat zařízení“.

Vaše zařízení začne automaticky vyhledávat vaši koloběžku. Přesvědčte se, že je na elektrické koloběžce povolena funkce Bluetooth. Pokud to bude požadováno, povolte lokační služby.

Poté, co je zařízení nalezeno, je párování pomocí Bluetooth hotovo.

POZNÁMKA:

Pokud se na elektrickou koloběžku chcete napojit s novým účtem, existují tři způsoby:

1. Vytvořte skupiny.
2. Odstraňte zařízení z předchozího účtu.
3. Když je elektrická koloběžka zapnutá, stiskněte rychle za sebou 4krát spínač tlačítko

a koloběžka se tím přidá do aplikace. Upozorňujeme, že můžete přidat jen jednu elektrickou koloběžku.



Google Play Store



Apple App Store

Odstraňování potíží

Elektrická koloběžka po nastartování nejede.

Příčina / Co dělat

Brzda se zcela neresetovala, což narušuje přívod napájení. / Resetujte brzdu manuálně. A to tak, že zatlačíte páčku brzdy zpět do její běžné pozice.

Elektrická koloběžka jede pomalu nebo vůbec.

Příčina / Co dělat

Baterie je téměř vybitá. / Je třeba vyměnit baterii.

Motor se zapne a znovu vypne.

Příčina / Co dělat

Baterie je téměř vybitá. / Je třeba vyměnit baterii.

Ovládání je poškozené. / Je třeba vyměnit ovládání.

Napojení baterie je uvolněné. / Je třeba zkontrolovat napojení baterie.

Baterii nejde nabít nebo se nabíjí pomalu.

Příčina / Co dělat

Nesprávné napětí / Je třeba vyměnit baterii.

Baterie se nenabíjí.

Životní cyklus baterie je u konce. / Je třeba vyměnit baterii.

Nabíječka nedodává energii. / Vyměňte nabíječku baterie.

Napájecí kabel je poškozený. / Vyměňte nabíječku baterie.

Chybové kódy

Je možné, že se na koloběžce zobrazí chybové kódy. V takovém případě přestane elektrická koloběžka fungovat.

E0 – Komunikační chyba

E1 – Abnormální proud

E2 – Porucha regulátoru pohonu

E3 – Porucha brzd

E4 – Porucha tranzistoru MOSFET / Porucha způsobená nadproudem

E5 – Porucha Hallova článku / motoru

E6 – Porucha motoru

E7 – Porucha způsobená nízkým napětím

Pokud narazíte na problémy, které nebudete schopni vyřešit, kontaktujte svého dealera nebo centrum podpory značky Sharp.

Technické údaje

Model	EM-KS1A	EM-KS2A
Rozměry (Š × V × D v mm)	470 × 1180 × 1090	475 × 1180 × 1200
Rozměry ve složeném stavu (Š × V × D v mm)	470 × 445 × 1090	475 × 520 × 1200
Hmotnost (kg)	14,6	18,8
Maximální nosnost (kg)	120	
Maximální rychlost (km/h)	25	
Maximální úhel stoupání	15°	
Typ motoru	Bezkartáčový úsporný motor	
Výkon motoru	350 W	
Velikost kol (v palcích)	8,5	10
Typ kol	plástvová pneumatika	nafukovací pneumatika
Tlak pneumatik	2,5 bar (36psi)	
Zdiřka na USB nabíjení	5 V stejnosměrný proud / 0,5 A	
Baterie		
Typ brzd	Kotoučová brzda / Elektrodynamická brzda / Nožní brzda	Kotoučová brzda / Elektrodynamická brzda
Typ baterie	18650 lithiová baterie	
Kapacita baterie (A/h)	6,6	10,4
Napětí baterie	36	
Výkon baterie (Wh)	237,6	374,4
Dojezd (km)	25	35
Délka dobíjení (v hodinách)	3 až 5	
Bluetooth		
Verze	LE5.0 /BT7L 8.30	
Maximální přenášený výkon	10 dbm	
Frekvenční pásma	2,4 GHz	
Provozní prostředí		
Teplota	-10 °C až +45 °C	
Teplota pro skladování	-10 °C až +25 °C	
Relativní vlhkost	Až 75 % relativní vlhkosti	
Nabíječka baterie		
Název modelu	FY0634201500	
Vstup	100–240 V střídavý proud, 50/60 Hz, 1,8 A (Max)	
Výstup	42 V stejnosměrný proud, 1,5 A	
Výrobce	Shenzhen Fuyuanian Power Co., Ltd	

JAKO SOUČÁST POLITIKY NEUSTÁLÉHO ZLEPŠOVÁNÍ SI VYHRAZUJEME PRÁVO NA ÚPRAVY DESIGNU A TECHNICKÝCH ÚDAJŮ BEZ PŘEDCHOZÍHO UPOZORNĚNÍ.

Dôležité bezpečnostné pokyny



Pred uvedením zariadenia do prevádzky si prečítajte tieto bezpečnostné pokyny a rešpektujte nasledujúce varovania:



Symbol blesku so šípkou v rovnostrannom trojuholníku upozorňuje používateľa na prítomnosť neizolovaného „nebezpečného napätia“ v kryte výrobku, ktoré môže byť dostatočne veľké na vytvorenie nebezpečenstva úrazu osôb elektrickým prúdom.



Výkričník v rovnostrannom trojuholníku upozorňuje používateľa na prítomnosť dôležitých pokynov týkajúcich sa prevádzky a údržby (opráv), ktoré sú uvedené v sprievodnej literatúre k tomuto zariadeniu.



Tento symbol znamená, že výrobok musí byť zlikvidovaný ekologickým spôsobom a nie s bežným komunálnym odpadom.



Napätie striedavého prúdu



Zariadenie triedy II

Aby ste zabránili šíreniu požiaru, nikdy sa k tomuto výrobku nepribližujte so sviečkou alebo iným otvoreným ohňom.



DÔLEŽITÉ: Pozorne si prečítajte nasledujúce informácie a uschovajte si ich pre budúce použitie.

- Sharp nezodpovedá za zranenie/úmrtie spôsobené nesprávnym použitím.
- Spoločnosť Sharp nenesie žiadnu zodpovednosť, ak používateľ nedodržia miestne zákony a obmedzenia.
- Pri používaní elektrickej kolobežky vždy dodržiavajte miestne dopravné predpisy a vnútroštátne zákony a nariadenia.
- Nikdy neprekračujte miestnu maximálnu povolenú rýchlosť. **NEPREKRAČUJTE** maximálnu povolenú rýchlosť.
- Pri používaní vždy používajte bezpečnostné ochranné prostriedky.
- Pri jazde na elektrickej kolobežke vždy noste bezpečnostnú prilbu.
- Vždy jazdite tak, aby ste obomi rukami držali rukoväť, nikdy nejazdite s jednou rukou.
- Nejazdite za zlého počasia.
- Postavte sa obomi nohami na dosku elektrickej kolobežky.
- Nepoužívajte túto elektrickú kolobežku na vykonávanie kaskadérskych kúskov ani nebezpečných manévrov. Táto kolobežka je určená na domáce použitie.
- Nenoste ľudí ani predmety, napríklad tašky.
- Na preplnených miestach jazdite pomaly.
- Pred použitím sa uistite, že sú všetky skrutky a upevňovacie prvky pevne dotiahnuté a v normálnom stave.
- Pri rozkladaní elektrickej kolobežky dbajte na to, aby sa rozkladací hriadeľ dostal do štrbiny.
- Nejazdite na nerovných cestách, vode, oleji ani ľade.
- Nekľučkujte v premávke a nerobte pohyby, ktoré sú pre ostatných nepredvídateľné.

- Nejazdite na elektrickej kolobežke, ak ste mimo vekových limitov krajiny.
- Na elektrickej kolobežke neprekračujte povolenú rýchlosť pre elektrickú kolobežku v danej krajine.
- Ak je elektrická kolobežka poškodená, nepoužívajte ju.
- Ak batéria vydáva zvláštny zápach a/alebo sa zahrieva, elektrickú kolobežku nepoužívajte.
- Nepoužívajte elektrickú kolobežku, ak z nej vyteká kvapalina, zabráňte kontaktu s ňou a umiestnite ju mimo dosahu detí.
- Pred použitím sa uistite, že elektrická kolobežka nie je poškodená. V prípade akéhokoľvek poškodenia na nej nejazdite.
- Pred použitím elektrickej kolobežky sa uistite, že ste si prečítali celý tento návod na používanie.
- Pred použitím elektrickej kolobežky na verejnom priestranstve sa na nej naučte jazdiť.
- Táto kolobežka sa dá identifikovať podľa modelu a sériového čísla umiestneného na výrobnom štítku.
- Pohon zabezpečuje elektromotor umiestnený v hnacom kolese.
- Na elektrickej kolobežke môže jazdiť len jedna osoba.
- Túto kolobežku nikako neupravujte.
- Nepoužívajte žiadne diely ani príslušenstvo, ak ich neodporúča alebo neschválila spoločnosť SHARP.
- Jazdte na elektrickej kolobežke na rovnom povrchu. Neprekračujte uvedený sklon.
- Nadmerné používanie skráti životnosť tejto elektrickej kolobežky.
- Pozor, brzdy a súvisiace časti sa môžu počas používania zahriať. Po použití sa ich nedotýkajte.

Výstrahy týkajúce sa batérie a nabíjačky

- Počas nabíjania elektrickú kolobežku nezapínajte.
- Po úplnom nabíí batérie odpojte nabíjací kábel.
- Na displeji sa zobrazí indikátor životnosti batérie.
- Ak na displeji blíka indikátor nabíjania batérie, prestaňte jazdiť a nabíte batériu.
- Po každom použití nabíte batériu.
- Ak sa elektrická kolobežka dlhší čas nepoužíva, nabíjajte ju aspoň raz za mesiac. Upozorňujeme, že ak sa batéria dlhší čas nenabíja, prejde do stavu samoochrany a nebude sa dať nabíjať. V takom prípade sa obráťte na svojho predajcu.
- Pri nabíjaní zapojte pred pripojením do elektrickej zásuvky nabíjačku do nabíjacieho portu.
- Počas nabíjania svieti kontrolka nabíjačky na červeno; to znamená, že nabíjanie prebieha normálne. Keď sa kontrolka rozsvieti na zeleno, nabíjanie je ukončené.
- Na nabíjanie batérie používajte iba originálnu nabíjačku.
- Nabíjačka má funkciu ochrany proti prebitiu, ak je elektrická kolobežka nabitá na 100 %, nabíjačka automaticky zastaví nabíjanie.
- Batérie a kolobežky likvidujte v súlade s platnými predpismi v príslušnej krajine.

Batérie

- Pri vkladani batérií dodržiavajte správnu polaritu.
- Batérie nevystavujte vysokým teplotám a neumiestňujte ich na miesta, kde môže dôjsť k rýchlemu nárastu teploty, napríklad blízko ohňa alebo na priame slnečné svetlo.
- Batérie nevystavujte sálavému teplu, neodhadzujte ich do ohňa, nerozoberajte ich a nenabíjajte batérie sa nepokúšajte znova nabíť. Mohli by vytiecť alebo vybuchnúť.
- Likvidácia batérií v ohni alebo mechanické rozdrvenie alebo rozrezanie batérie môžu mať za následok výbuch.
- Ponechanie batérie v prostredí s mimoriadne vysokou teplotou môže mať za následok výbuch alebo únik horľavej kvapaliny alebo plynu.
- Batéria vystavená extrémne nízkemu tlaku vzduchu môže spôsobiť výbuch alebo únik horľavej kvapaliny alebo plynu.
- **UPOZORNENIE:** Pri použití batérií nesprávneho typu hrozí nebezpečenstvo výbuchu alebo poškodenia zariadenia.



- Nikdy spolu nepoužívajte rôzne batérie a nové batérie nemiešajte spolu so starými.
- Nepoužívajte žiadne iné batérie, ako tie, ktoré sú určené.

Odstránenie batérie

EM-KS1A

- Ak chcete vybrať batériu, odlepte gumenú podložku pod nohy a odskrutkujte 6 skrutiek na drevenej doske a potom 10 skrutiek zaistujúcich kovovú platňu. Potom odpojte konektor batérie a vyberte ju. Uistite sa, že svorky batérie nie sú skratované. Batériu zlikvidujte podľa miestnych predpisov.

EM-KS2A

- Ak chcete vybrať batériu, odlepte gumovú podložku pod nohy a odstráňte 11 upevňovacích skrutiek z kovovej dosky. Teraz odpojte konektor batérie a vyberte ho. Potom odpojte konektor batérie a vyberte ju. Uistite sa, že svorky batérie nie sú skratované. Batériu zlikvidujte podľa miestnych predpisov.

Likvidácia tohto zariadenia a batérií

- Tento výrobok alebo batérie nelikvidujte ich odhodením do netriedeného komunálneho odpadu. Odovzdajte ho na určenom zbernom mieste na recyklovanie odpadových elektrických a elektronických zariadení v súlade s miestnymi zákonmi. Týmto pomôžete šetriť zdroje a chrániť životné prostredie.



- Väčšina krajín Európskej únie upravuje likvidáciu batérií podľa zákona. Na elektrických zariadeniach, obaloch a batériách sa zobrazuje symbol recyklácie, ktorý pripomína používateľom správnu likvidáciu týchto vecí. Od používateľov sa požaduje, aby staré zariadenia a batérie odovzdali do existujúcich zberných zariadení. Ak potrebujete viac informácií, obráťte sa na svojho predajcu alebo miestne úrady.



Prehlásenie CE a UKCA:

- Spoločnosť Sharp Consumer Electronics Poland sp. z o.o. týmto prehlasuje, že táto elektrická kolobežka spĺňa základné požiadavky a iné dôležité ustanovenia smernice RED č. 2014/53/EÚ a predpisy o rádiových zariadeniach v Spojenom kráľovstve z roku 2017 a smernicu PN-EN 17128: 2021-03
- Úplné znenie prehlásenia o zhode so smernicou EÚ je k dispozícii po kliknutí na odkaz www.sharpconsumer.com, prejdieni do sekcie súborov na stiahnutie k vášmu modelu a výberom možnosti „Prehlásenia CE“.

Čistenie

- Pri čistení elektrickej kolobežky sa uistite, že je vypnutá, nabíjačka batérie je odpojená a kryt nabíjacieho portu na zariadení je zakrytý.
- Odporúča sa používať mäkkú a mierne vlhkú handričku. Ak sa objavia odolné zvyšky nečistôt, ktoré sa ťažko čistia, použite zubnú kefku so zubnou pastou a opakovane ich kefujte, kým ich nevyčistíte. Po odstránení škvŕny použite mäkkú a mierne vlhkú handričku s primeraným množstvom čistiaceho prostriedku na odstránenie zubnej pasty a zvyškov.

POZNÁMKA:

- Nepoužívajte alkohol ani iné rozpúšťadlá, aby ste zabránili poškodeniu laku na povrchu karosérie a jej vnútorných konštrukčných častí korozívnymi chemickými produktmi.
- Na čistenie kolobežky nepoužívajte vysokotlakové vodné dýzy.
- Pravidelne čistite elektrickú kolobežku.

Starostlivosť a údržba

- Ak elektrickú kolobežku nepoužívate, skladujte ju v suchom prostredí, aby nedošlo k poškodeniu elektronických komponentov vplyvom vlhkosti.

- Elektrickú kolobežku neskladujte dlhší čas vonku. Nadmerné vystavenie slnečnému žiareniu, vysokej alebo nízkej teplote môže poškodiť elektrickú kolobežku a urýchliť opotrebovanie pneumatík a batérií.
- Nedotýkajte sa kotúča kotúčovej brzdy bezprostredne po použití kotúčovej brzdy elektrickej kolobežky, pretože hrozí nebezpečenstvo popálenia vysokou teplotou!
- Nastavenie kotúčovej brzdy: Ak je brzda príliš napnutá, pomocou priloženého šesťhranného kľúča mierne uvoľnite skrutku, ktorá drží brzdové lanko na kotúčovej brzde, aby ste uvoľnili napnutie brzd. Potom mierne rozšírite polohu skrutky brzdového lanka v porovnaní s predchádzajúcim prípadom. Ak je brzda príliš voľná, vykonajte opačnú operáciu a nastavte brzdové lanko.
- Ak sa vyskytnú akékoľvek problémy so starostlivosťou a údržbou vašej elektrickej kolobežky, obráťte sa na svojho predajcu alebo na podporu spoločnosti SHARP, prípadne požiadajte o radu.

Čo je v balení:

- Elektrická kolobežka
- Návod na používanie
- Záručný list
- 1x imbusový kľúč
- 4x skrutky na riadidlá
- 1x nabíjačka
- 1x napájací kábel

Umiestnenie dielov

Pozrite si obrázky  1 a  2 na strane 1.

1. Predné svetlo
2. Zadná brzdová páka
3. Háčik/západka zámku na rozloženie tyče
4. Páka zámku tyče
5. Predné koleso
6. Stojan
7. Umiestnenie batérie
8. Podložka pod nohy
9. Zámok riadidiel
10. Zadné svetlo
11. Nožná brzda
12. Elektrický motor
13. Zadná brzda
14. ZVonček
15. Displej
16. Rukoväť na ovládanie rýchlosti
17. Západka zámku na rozloženie (**IBA EM-KS2A**)

Displej

Pozrite si obrázky  3 na strane 2.

1. Úroveň batérie
2. Zapnuté svetlá
3. Režim prevodovky
4. Režim Bluetooth (na použitie s aplikáciou)
5. Rýchlostná jednotka
6. Indikátor režimu ODO / TRIP
7. Detaily ODO / TRIP
8. Napájanie (zobrazí sa na displeji približne na 2 sekundy po zapnutí)
9. Rýchlosť
10. Tlačidlo svetla
11. Tlačidlo napájania
12. Zásuvka USB na nabíjanie

Odo/Trip

Odo by malo udávať celkovú vzdialenosť, ktorú elektrická kolobežka prešla; informácie Trip udávajú prejednú vzdialenosť pri jednej jazde. Medzi funkciami Odo a Trip je možné prepínať krátkym stlačením tlačidla napájania.

Svetlá

Ak chcete zapnúť predné a zadné svetlá, stlačte na niekoľko sekúnd tlačidlo svetla. Ak chcete svetlá vypnúť, stlačte a na niekoľko sekúnd podržte tlačidlo.

POZNÁMKA: predné a zadné svetlá nie je možné ovládať samostatne.

Prevody

Ak chcete zmeniť prevod, rýchlo stlačte tlačidlo svetla. Prevody sa zvyšujú a potom znižujú.

Maximálna rýchlosť na každom prevodovom stupni:

- 1. prevodový stupeň – 6 km/h

- 2. prevodový stupeň – 20 km/h
- 3. prevodový stupeň – 25 km/h

Maximálna rýchlosť pre 3. prevodový stupeň je 25 km/h. Upozorňujeme, že ide o maximálne rýchlosti dosiahnuteľné na jednotlivých prevodových stupňoch; elektrická kolobežka na zvolenom prevodovom stupni neprekročí tieto rýchlosti.



Rýchlosť

Jednotky rýchlosti sa dajú zmeniť v aplikácii.

Tempomat

Vaša elektrická kolobežka je vybavená tempomatom. Ak chcete túto funkciu aktivovať, po dosiahnutí požadovanej rýchlosti podržte stlačenú ovládač rýchlosti na 9 sekúnd. Pri zapnutom tempomate sa ozve pípnutie. Ak chcete uvoľniť tempomat, zatiahnite ručnú brzdú.



Montáž riadidiel

- Podľa obrázkov  4 a  5 na strane 2 zovstavte riadidlá pomocou dodaného imbusového kľúča. Tento úkon sa musí vykonať len pri rozbalení výrobku; riadidlá sa po nasadení nemusia demontovať.
- Vložte riadidlá do tyče na riadidlá, ako je znázornené na obrázkoch. Riadidlá musia byť orientované podľa obrázka. Pri montáži riadidiel dávajte pozor, aby ste neohli alebo nezlomili žiadne časti.
- Uistite sa, že skrutky nie sú príliš utiahnuté a že riadidlá sú bezpečné a po montáži sa nekývajú.
- Skontrolujte, či brzdové lanko nie je ohnuté alebo poškodené.

Rozkladanie a skladanie elektrickej kolobežky

Ako sa dá rozložiť?

Pozrite si obrázky  6 na strane 3 a rozložte elektrickú kolobežku.

Jednou rukou zatlačte na zadný blatník a druhou rukou zdvihnite tyč na riadidlá tak, aby bola rovná, pozrite si obrázok  6, krok 3. Keď je rovná, ďalej sa nepohne. Po uzamknutí zaistite na mieste pomocou páčky zámku na rozloženie. Táto páka musí byť v uzamknutej polohe čo najbližšie k tyči na riadidlá. Pozrite si obrázok  6, krok 3 a 4.

Ako sa dá zložiť?

Pozrite si obrázky  7 na strane 3 a zložte elektrickú kolobežku na skladovanie.

Zdvihnite páčku zámku na rozloženie, ako je znázornené v kroku 1, aby ste uvoľnili tyč na riadidlá. Zatlačte tyč na riadidlá nadol, ako je znázornené v kroku 2, až kým sa nedotkne zadného blatníka. Zatlačte tak, aby sa spojila s háčikom v zadnom blatníku, ako je znázornené v kroku 3.

Upozorňujeme, že na modeli EM-KS2A je západka zámku na rozloženie umiestnená na jednej strane displeja, čo spôsobuje, že pri správnom umiestnení je tyč na riadidlá mierne šikmo k podložke pod nohy.

Používanie elektrickej kolobežky

Jazda

- Pred jazdou sa uistite, že je to bezpečné a že sa elektrická kolobežka používa v súlade s týmto návodom na používanie. Je dôležité, aby ste nosili bezpečnostné vybavenie a aby bola kolobežka v dobrom stave.
- Ak používate elektrickú kolobežku prvýkrát, nacvičte si jej používanie mimo verejných priestranstiev a používajte bezpečnostné vybavenie. Keď máte istotu pri používaní elektrickej kolobežky, môžete sa pohybovať v blízkosti iných ľudí a vozidiel.

Bezpečná jazda na elektrickej kolobežke:

- Uistite sa, že máte na sebe vhodné bezpečnostné vybavenie.
- Zapnite elektrickú kolobežku.
- Najskôr položte jednu nohu na opierku na nohy a druhú na zem, nakopnite skúter, aby sa pohol dopredu, a pomaly stlačte rukoväť na ovládanie rýchlosti.
- Keď sa pohybujete dostatočne rýchlo, aby ste udržali rovnováhu, položte druhú nohu na opierku na nohy.
- Pri zrychlňovaní sa nakláňajte dopredu, aby ste udržali ťažisko. Pri spomaľovaní posúvajte ťažisko tak, že sa nakláňate dozadu. Jazda tak bude pohodlnejšia a bezpečnejšia.

Brzdenie

- Ak chcete správne zabrzdíť, uvoľnite rukoväť na ovládanie rýchlosti, čím sa aktivuje elektrická brzda. Zároveň zatiahnite kotúčový brzdový stlačením brzdovej páky na riadidlách. Zároveň môžete brzdiť aj tak, že nohou stúpíte na zadný blatník.

Poznámka: model KS2 nemá zadný blatníkovú brzdú.

Používanie stojana

- Vaša elektrická kolobežka má zabudovaný stojan, ktorý umožňuje jej zaparkovanie bez toho, aby ste ju museli o niečo oprieť alebo ju museli skladat na uskladnenie.
- Ak chcete použiť stojan, zatlačte ho nohou smerom nadol, kým sa nezaistí na mieste. Nakloňte elektrickú kolobežku tak, aby sa opierala o zem. Nepoužívajte stojan na nerovnom alebo mäkkom povrchu.
- Ak chcete stojan uvoľniť, zatlačte ho nohou smerom nahor a do tela kolobežky. Zaistí sa na mieste. Pred jazdou sa uistite, že je stojan správne uložený.

Nabíjanie

- Uistite sa, že batéria namontovaná na vašej elektrickej kolobežke je správne nabitá podľa nižšie uvedených pokynov:
1. Zapojte nabíjačku do nabíjacieho portu elektrickej kolobežky. Umiestnenie nabíjacieho portu na elektrickej kolobežke nájdete na obrázku  8 na strane 3.
 2. Zapojte nabíjačku do sieťovej zásuvky.
- Po pripojení k nabíjačke sa batéria začne nabíjať a indikátor nabíjania na nabíjačke sa zmení na červený. Po dokončení nabíjania sa indikátor nabíjania rozsvieti na zeleno; po úplnom nabití nabíjačku odpojte.

POZNÁMKY

- Ak sa kolobežka nepoužíva pravidelne, odporúča sa nabíjať batériu každý mesiac.
- Nenabíjajte batériu vonku.
- Nenabíjajte, ak sú kábel alebo kolobežka mokré.
- Nenabíjajte, keď je kolobežka zapnutá.

Zásuvka USB na nabíjanie

- Pre vaše pohodlie sa na module displeja nachádza zásuvka USB na nabíjanie. Ak chcete získať prístup k zásuvke, vytiahnite kryt zásuvky na jednu stranu.

Aplikácia

Pridajte si aplikáciu SHARP Life do svojho mobilného zariadenia a začnite

využívať výhody ďalších funkcií. To zahŕňa:

- Monitorovanie rýchlosti vo vašom zariadení.
- Zmena jednotiek rýchlosti/vzdialenosti medzi kilometrami a míľami.
- Nastavenie maximálnej rýchlosti.
- Uzakmnutie funkcií na elektrickej kolobežke.
- Aktivácia tempomatu.

Keď je elektrická kolobežka zapnutá a na displeji blíka ikona Bluetooth, kliknite na „Add Device“ (Pridať zariadenie).

Vaše zariadenie automaticky vyhľadá elektrickú kolobežku. Uistite sa, že je na elektrickej kolobežke povolená funkcia Bluetooth. Na požiadanie povolte služby určovania polohy.

Po nájdení zariadenia sa dokončí párovanie pomocou technológií Bluetooth.

POZNÁMKA:

Ak sa chcete pripojiť k elektrickej kolobežke pomocou nového účtu, môžete to urobiť tromi spôsobmi:

1. Vytvorte skupiny.
2. Odstráňte zariadenie z predchádzajúceho účtu.
3. Keď je elektrická kolobežka zapnutá, stlačte rýchlo 4-krát tlačidlo napájania.

Pridanie elektrickej kolobežky do aplikácie. Upozorňujeme, že môžete pridať len jednu elektrickú kolobežku.



Google Play Store



Apple App Store

Riešenie problémov**Elektrická kolobežka sa po spustení nepohybuje.****Príčina / náprava**

Brzda sa neobnovila úplne, dôjde k prerušeniu napájania. / Manuálne resetujte brzdú. To sa dá dosiahnuť zatlačením brzdovej páky do normálnej polohy.

Elektrická kolobežka sa pohybuje nízkou rýchlosťou alebo sa nepohybuje vôbec.**Príčina / náprava**

Batéria je vybitá. / Treba vymeniť batériu

Motor sa spustí a opäť sa vypne.**Príčina / náprava**

Batéria je vybitá. / Treba vymeniť batériu
Riadiaca jednotka je poškodená. / Treba vymeniť riadiacu jednotku.
Pripojenie batérie je uvoľnené. / Treba skontrolovať pripojenia batérie.

Batéria sa nedá nabíjať alebo sa nabíja pomaly.**Príčina / náprava**

Napätie nie je správne. / Treba vymeniť batériu

Batéria sa nenabíja.

Životnosť batérie sa skončila. / Treba vymeniť batériu
Nabíjačka batérie nenabíja. / Vymeňte nabíjačku batérie.
Nabíjací kábel je poškodený. / Vymeňte nabíjačku batérie.

Kódy chýb

Je možné, že sa zobrazia chybové kódy. Za týchto podmienok elektrická kolobežka prestane fungovať.

- E0 – chyba komunikácie
- E1 – abnormálny prúd
- E2 – zlyhanie rukoväti na ovládanie rýchlosti
- E3 – porucha brzd
- E4 – porucha MOS / porucha spôsobená nadprúdom
- E5 – zlyhanie haly/motora
- E6 – porucha motora
- E7 – chyba spôsobená nízkym napätím

Ak sa vyskytnú akékoľvek problémy, ktoré nedokázate vyriešiť, obráťte sa na svojho predajcu alebo na podporu spoločnosti SHARP, prípadne požiadajte o radu.

Technické parametre

Model	EM-KS1A	EM-KS2A
Rožmery (Š x V x D v mm)	470 x 1180 x 1090	475 x 1180 x 1200
Veľkosť v zloženom stave (Š x V x D v mm)	470 x 445 x 1090	475 x 520 x 1200
Hmotnosť (kg)	14,6.	18,8.
Maximálna nosnosť (kg)	120.	
Maximálna rýchlosť (km/h)	25.	
Maximálny uhol stúpania	15°	
Typ motora	bezkefkový energeticky úsporný motor	
Výkon motora	350 W	
Veľkosť kolies (v palcoch)	8,5	10.
Typ kolies	voštinová pneumatika	nafukovacia pneumatika
Tlak v pneumatikách	2,5 bar (36 psi)	
Zásuvka USB na nabíjanie	5 V, 0,5 A	
Batéria		
Typ brzdy	Kotúčová brzda / vypínateľná brzda / nožná brzda	Kotúčová brzda / vypínateľná brzda
Typ batérie	18650 lítiová batéria	
Kapacita batérie (Ah)	6,6	10,4
Napätie batérie	36	
Výkon batérie (Wh)	237,6	374,4
Dojazd (km)	25	35
Doba nabíjania (v hodinách)	3 až 5	
Bluetooth		
Verzia	LE5.0 /BT7L 8.30	
Maximálny prenášaný výkon	10 dbm	
Frekvenčné pásma	2,4 GHz	
Pracovné prostredie		
Teplota	-10 °C až +45 °C	
Teplota skladovania	-10 °C až +25 °C	
Relatívna vlhkosť	maximálne 75 % relatívnej vlhkosti	
Nabíjačka batérie		
Názov modelu	FY0634201500	
Vstup	100 až 240 V striedavého prúdu, 50/60 Hz, 1,8 A (max.)	
Výstup	42 V jednosmerného prúdu, 1,5 A	
Výrobca	Shenzhen Fuyuanian Power Co., Ltd	

Fontos biztonsági utasítások



Kérjük, olvassa el ezeket a biztonsági utasításokat! A készülék használata során tartsa tiszteltben a következő figyelmeztetéseket:



Az egyenlő oldalú háromszögbe foglalt villám szimbólum a készülék belsejében olyan szigetelés nélküli "veszélyes feszültség" jelenlétére figyelmezteti a felhasználót, amely elegendő nagyságú ahhoz, hogy áramütést okozzon.



Az egyenlő oldalú háromszögbe foglalt felkiáltójel arra figyelmezteti a felhasználót, hogy a készülékhez a kezelésre és karbantartásra (javításra) vonatkozó fontos utasításokat mellékeltek.



Ez a jel azt jelenti, hogy a terméket környezetbarát módon kell ártalmatlanítani, nem dobható az általános háztartási hulladék közé.



Váltóáramú feszültség



II. osztályú készülék

- Ne használja az elektromos rollert az ország elektromos rollerekre vonatkozó megengedett sebességhatárainál nagyobb sebességgel.
- Ne használja az elektromos rollert, ha az megsérült.
- Ne használja az elektromos rollert, ha az akkumulátor sajátos szagot áraszt és/vagy fellemelegszik.
- Ne használja az elektromos rollert, ha folyadék szivárog belőle. Kerülje az érintkezést a folyadékkal, és helyezze gyermekek elől elzárt helyre a rollert.
- Használat előtt győződjön meg arról, hogy az elektromos roller nem sérült. Ne használja, ha bármilyen sérülés van rajta.
- Az elektromos roller használata előtt olvassa végig a teljes használati útmutatót.
- Tanulja meg, hogyan kell vezetni az elektromos rollert, mielőtt nyilvános helyen használná.
- Ezt a rollert a típus- és sorozatszám alapján lehet azonosítani, amely a címtáblán található.
- A meghajtás a meghajtott kerékben található elektromos motorral történik.
- Az elektromos rolleren csak egy személy utazhat.
- A rollert semmilyen módon nem módosítsa.
- Ne használjon semmilyen alkatrészt vagy tartozékot, kivéve, ha azt a SHARP ajánlja vagy jóváhagyja.
- Az elektromos rollerrel sík felületen közlekedjen. Ne lépje túl a megadott emelkedési szintet.
- A túlzott használat csökkenti az elektromos roller élettartamát.
- Vigyázzon, a fékek és a hozzá kapcsolódó alkatrészek használat közben felforrósodhatnak! Használat után ne érjen hozzá!

Figyelmeztetések az akkumulátorra és a töltőre

- Ne kapcsolja be az elektromos rollert töltés közben.
- Miután az akkumulátor teljesen feltöltődött, húzza ki a töltőkábelt.
- A kijelzőn az akkumulátor kijelzője az akkumulátor élettartamát mutatja.
- Ha a kijelzőn villog az akkumulátor töltöttségének jelzője, hagyja abba a használatot és töltsse fel az akkumulátort.
- Minden használat után töltsse fel az akkumulátort.
- Ha az elektromos rollert hosszabb ideig nem használja, legalább havonta egyszer töltsse fel. Vegye figyelembe, hogy ha az akkumulátort hosszabb ideig nem töltik, az akkumulátor önvédelmi állapotba kerül, és nem töltődik fel. Ebben az esetben forduljon a kereskedőhöz.
- Töltéskor csatlakoztassa először a töltőt a töltőcsatlakozóba, mielőtt a fali aljzathoz csatlakoztatná.
- Töltés közben a töltő jelzőfénye pirosan világít. Ez azt jelenti, hogy a töltés normális. Amikor a jelzőfénye zöldre vált, a töltés befejeződött.
- Az akkumulátor töltéséhez csak az eredeti töltőt használja.
- A töltő túltöltésvédelmi funkcióval rendelkezik. Ha az elektromos roller 100%-ban teljesen feltöltődött, a töltő automatikusan leállítja a töltést.
- Az akkumulátorokat és a rollert az országában érvényes előírásoknak megfelelően ártalmatlanítsa.

Elemek

- Az elemek behelyezésekor ügyeljen a helyes polarításra.
- Ne tegye ki az elemeket magas hőmérsékletnek, és ne tegye őket olyan helyre, ahol a hőmérséklet gyorsan növekedhet, pl. tű közelében vagy közvetlen napfényben.
- Ne tegye ki az elemeket magas sugárzó hőnek, ne dobja őket tűzbe, ne szedje szét őket, és ne próbálja meg újratölteni a nem újratölthető elemeket. Az elemek szivároghatnak vagy felrobbanhatnak.
- Az elem tűzbe helyezése, illetve az elem mechanikus feldarabolása vagy felvágása robbanást okozhat
- Az elem rendkívül magas hőmérsékletű helyen történő elhelyezése robbanást vagy gyúlékony folyadék vagy gáz szivárgását okozhatja.
- A rendkívül alacsony légnyomásnak kitett elem felrobbanhat vagy gyúlékony folyadék vagy gáz szivároghat belőle.



Tűzesetek megelőzése érdekében soha ne helyezzen gyertyákat vagy más nyílt lángot a termék közelébe.



FONTOS: Olvassa el alaposan és tartsa meg későbbi használatra.

- A Sharp nem vállal felelősséget a nem megfelelő használatból eredő sérülésekért/halálért.
- A Sharp nem vállal felelősséget, ha a felhasználó nem tartja be a helyi törvényeket és korlátozásokat.
- Az elektromos roller használata során mindig tartsa be a helyi közlekedési szabályokat, valamint a nemzeti jogszabályokat és előírásokat.
- Mindig tartsa be a helyi sebességkorlátozást. NE lépje túl az elektromos roller sebességkorlátozását.
- Használat közben mindig viseljen biztonsági védőfelszerelést.
- Mindig viseljen bukósisakot, amikor az elektromos rollerrel közlekedik.
- Mindig mindkét kezével fogja a fogantyút, soha ne vezessen egy kézzel.
- Ne közlekedjen rossz időjárás esetén.
- Álljon mindkét lábával az elektromos roller taposólemezen.
- Ne használja ezt az elektromos rollert mutatványok vagy veszélyes manőverek végrehajtására. Ezt a rollert háztartási használatra tervezték.
- Ne szállítson embereket vagy tárgyakat, például táskákat.
- Zsúfolt helyeken lassan közlekedjen.
- Használat előtt győződjön meg arról, hogy minden csavar és rögzítőelem feszes és normális.
- Győződjön meg róla, hogy a tengely az elektromos roller kinyitásokor a nyílásba kerül.
- Ne közlekedjen egyenetlen úton, vizen, olajos vagy jeges úton.
- Ne cikázzon a forgalomban, és ne tegyen olyan mozdulatokat, amelyek mások számára kiszámíthatatlanok.
- Ne használja az elektromos rollert, ha az adott országban érvényes korhatáron kívül van.

- **VIGYÁZAT:** Robbanás vagy a berendezés károsodásának veszélye, ha nem megfelelő típusú elemeket használnak.
- Soha ne használjon különböző elemeket együtt, és ne keverje az új elemeket a régiekkel.
- Ne használjon a megadottól eltérő elemeket.

Az akkumulátor eltávolítása

EM-KS1A

- Az akkumulátor eltávolításához húzza le a gumi lábszönyeget, és távolítsa el a 6 csavart a fa fedélzeten, majd a 10 csavart, amely a fémelemt rögzíti. Most húzza ki az akkumulátor csatlakozóját és vegye ki az akkumulátort. Ügyeljen arra, hogy az akkumulátor pólusai ne legyenek rövidre zárva. Az akkumulátort a helyi előírásoknak megfelelően ártalmatlanítsa.

EM-KS2A

- Az akkumulátor eltávolításához húzza fel a gumi lábtakarót, és távolítsa el a 11 rögzítőcsavart a fémelemezről, a lemez most már levehető, hogy láthatóvá váljon az akkumulátor. Most húzza ki az akkumulátor csatlakozóját és vegye ki az akkumulátort. Ügyeljen arra, hogy az akkumulátor pólusai ne legyenek rövidre zárva. Az akkumulátort a helyi előírásoknak megfelelően ártalmatlanítsa.

A készülék és az elemek ártalmatlanítása

- Ne dobja a készüléket vagy az elemeket a háztartási hulladék közé. A helyi jogszabályoknak megfelelően vigye a készüléket az elektromos és elektronikus berendezések újrahasznosítására kijelölt gyűjtőhelyre. Ezzel segíti az erőforrások megővését és a környezetet védelmét.
- A legtöbb EU tagország törvényileg szabályozza az elemek ártalmatlanításának módját. Újrahasznosítási szimbólum található az elektromos berendezéseken, a csomagoláson és az elemeken, emlékeztetve a felhasználókat arra, hogy megfelelően ártalmatlanítsák ezeket a tárgyakat. A felhasználóknak kötelezően a meglévő, használt készülékeket és elemeket begyűjtő helyeket kell használniuk. Bővebb információért forduljon a forgalmazóhoz vagy a helyi hatóságokhoz.



CE és UKCA nyilatkozat:

- Az alábbiakban a Sharp Consumer Electronics Poland sp. z o.o. kijelenti, hogy ez az elektromos roller megfelel a RED, azaz 2014/53/EU irányelv alapvető követelményeinek és egyéb vonatkozó előírásainak, továbbá a UK Radio Equipment Regulations 2017 előírásainak. 2021-03
- Az EU megfelelőségi nyilatkozat teljes szövege elérhető a következő linken: www.sharpconsumer.com Az oldalon az Ön modelljénél elérhető letöltések részben válassza a "CE nyilatkozat" lehetőséget.

Tisztítás

- Az elektromos roller tisztításakor győződjön meg róla, hogy az ki van kapcsolva, az akkumulátortöltőt ki van húzva, és a töltőcsatlakozó kupakja a járművön le van fedve.
- Ajánlott puha és enyhén nedves ruhát használni. Ha makacs szennyeződésmaradványok vannak, amelyeket nehéz megtisztítani, használjon fogkrémes fogkefét, és többször kefélje át az érintett részt a szennyeződés eltávolításához. A folt eltávolítása után használjon puha és enyhén nedves ruhát megfelelő mennyiségű tisztítószerezrel a fogkrém és a maradványok eltávolításához.

MEGJEGYZÉS:

- Ne használjon alkoholt vagy más oldószert, hogy a maró hatású vegyi termékek ne károsítsák a roller felületén lévő festéket és a belső szerkezeti részeket.
- Ne használjon nagynyomású vízsugarat a roller tisztításához.
- Rendszeresen tisztítsa meg az elektromos rollert.



Ápolás és karbantartás

- Ha nem használja az elektromos rollert, kérjük, tárolja száraz helyen, hogy elkerülje az elektronikus alkatrészek nedvesség okozta károsodását.
- Ne tárolja az elektromos rollert hosszabb ideig a szabadban. Ellenkező esetben a túlzott napfénynek, magas vagy alacsony hőmérsékletnek való túlzott kitettség károsíthatja az elektromos rollert, és felgyorsíthatja a gumiabroncsok és az akkumulátorok elhasználódását.
- Ne érintse meg a féktárcsa tárcsáját közvetlenül az elektromos roller tárcsafékének használata után, mert fennáll a magas hőmérsékletű égési sérülés veszélye!
- Tárcsafék beállítása: Ha a fék túlságosan feszes, a mellékelt hatlapos kulccsal enyhén lazítsa meg a fékkábel a tárcsaféken tartó csavart, hogy a fék feszességét oldja. Ezután a fékkábel csavarjának helyzetét az előző helyzetéhez képest kissé engedje ki. Ha a fék túl laza, végezze el az ellenkező műveletet, és állítsa be a fékkábel.
- Ha bármilyen problémát tapasztal az elektromos roller ápolása és karbantartása során, forduljon tanácsért kereskedőjéhez vagy a SHARP ügyfélszolgálatához.

Mi van a dobozban:

- Elektromos roller
- Használati utasítás
- Jótállási kártya
- 1 x imbuszkulcs
- 4 x kormánycsavarok
- 1 x töltő
- 1 x tápkábel

Az alkatrészek elhelyezkedése

Lásd az 1. oldal  1-es és  2-es ábráján.

1. Első lámpa
2. Hátsó fékkar
3. Kampó/kormányrúd rögzítőzára
4. Kormányrúd rögzítőkarja
5. Első kerék
6. Kítámasztó
7. Akkumulátor helye
8. Lábtartó
9. Kormány rögzítőzára
10. Hátsó lámpa
11. Lábfék
12. Elektromos motor
13. Hátsó fék
14. Csengő
15. Kijelző
16. Gázkar
17. Kormányrúd rögzítőzára (**CSAK AZ EM-KS2A MODELLEN**)

Kijelző

Lásd a 2. oldal  3-as ábráját.

1. Akkumulátor töltöttségi szintje
2. Világítás bekapcsolva
3. Sebesség mód
4. Bluetooth mód (az alkalmazással való használathoz)
5. Sebesség mértékegysége
6. ODO / TRIP üzemmód kijelzője
7. ODO / TRIP részletek
8. Bekapcsolva (bekapcsolás után kb. 2 másodpercre jelenik meg a kijelzőn)
9. Sebesség
10. Világítás gomb
11. Bekapcsoló gomb
12. USB töltőaljzat

Odo/Trip

Az Odo az elektromos roller által megtett teljes távolságot jelzi; a Trip információ az egyszeri utazás távolságát jelzi. A bekapcsoló gomb rövid megnyomásával válthat az Odo és a Trip módok között.

Világítás

Az első és hátsó világítás bekapcsolásához nyomja meg néhány másodpercig a Világítás gombot. A világítás kikapcsolásához nyomja meg a gombot néhány másodpercig.

MEGJEGYZÉS: az első és hátsó lámpák nem vezérelhetők egymástól függetlenül.

Sebességfokozatok

A sebességfokozat váltásához nyomja meg gyorsan a világítás gombot. A sebességfokozat felfelé, majd lefelé fog váltani.

Maximális sebesség az egyes sebességfokozatokban:

- 1. fokozat - 6km/h
- 2. fokozat - 20km/h
- 3. fokozat - 25km/h

A 3. sebességfokozat maximális sebessége 25 km/h.

Vegye figyelembe, hogy ezek a sebességek az egyes sebességfokozatokban elérhető maximális sebességek; az elektromos roller a kiválasztott sebességfokozatban nem megy gyorsabban ezeknél a sebességeknél.



Sebesség

A sebesség mértékegysége az alkalmazásban módosítható.

Sebességtartó automatika

Az elektromos roller sebességtartó automatikával van felszerelve. Ennek bekapcsolásához a kívánt sebesség elérésekor tartsa lenyomva a hüvelykujjal szabályozható gázkart 9 másodpercig. A sebességtartó automatika bekapcsolásakor szipoló hangjelzés hallatszik. A sebességtartó automatika kikapcsolásához húzza meg a fékkart.



A kormány összeszerelése

- A 2. oldalon található  4. és  5. ábra alapján szerelje össze a kormányt a mellékelt imbuszkulccsal. Ezt csak a termék kicsomagolásakor kell elvégezni. A kormányt nem kell eltávolítani az összeszerelése után.
- Helyezze be a kormányt a kormányrúdba az ábrákon látható módon. A kormányt az ábrán látható módon kell elhelyezni. A kormány összeszerelése közben ügyeljen arra, hogy ne hajlítsa meg vagy törje meg az egyes alkatrészeket.
- Ügyeljen arra, hogy a csavarokat ne húzza meg túlságosan, és hogy a kormány megfelelően rögzüljön, ne inogjon az összeszerelés után.
- Győződjön meg arról, hogy a fékkábel nem hajlott meg vagy sérült meg.

Az elektromos roller kinyitása és összecsukása

Hogyan kell kinyitni?

Az elektromos roller kinyitását lásd a 3. oldal  6. ábráján.

Egyik kezével nyomja le a hátsó sárvédőt, a másikkal pedig emelje fel a kormányrudat, hogy egyenes legyen, lásd a  6. ábra 3. lépését. Ha egyenes, nem mozdul tovább. Miután helyén van, használja a rögzítőkart a rögzítéshez. Ennek a karnak a lehető legközelebb kell lennie a kormányrúddhoz, amikor bezárt állásban van. Lásd a  6. ábra 3. és 4. lépését.

Hogyan kell összecsukni?

Az elektromos roller tároláshoz való összecsukását lásd a 3. oldal  7. ábráján.

Emelje fel a rögzítőkart az 1. lépésnek megfelelően a kormányrúd kioldásához. Nyomja lefelé a kormányrudat a 2. lépésnek megfelelően, amíg az a hátsó sárvédőhöz nem ér. Nyomja le úgy a 3. lépésnek megfelelően, hogy a kampó csatlakozzon a hátsó sárvédőhöz.

Vegye figyelembe, hogy az EM-KS2A modell esetében a kormányrúd rögzítőzára a kijelző egyik oldalán található, és ez az eredményezi, hogy a kormányrúd kissé átlósan áll a lábtartóhoz képest, ha helyesen van elhelyezve.

Az elektromos roller használata

Közlekedés

- Mielőtt elindulna, győződjön meg arról, hogy minden biztonságos, az elektromos roller a jelen használati útmutatónak megfelelően üzemelteti. Fontos, hogy a biztonsági felszereléseket viselje, és hogy a roller jó állapotban legyen.

- Ha először használja az elektromos rollert, gyakorolja a használatát közterületeken kívül, és viseljen biztonsági felszerelést. Ha már magabiztosan használja az elektromos rollert, akkor más emberek és járművek közelében is üzemeltetheti.

Az elektromos roller biztonságos használatához:

- Győződjön meg róla, hogy megfelelő biztonsági felszerelést visel.
- Kapcsolja be az elektromos rollert.
- Tegye az egyik lábát először a lábtartóra, a másik lábát pedig a földre, rúgja el magát, hogy előre haladjon, és lassan nyomja le a gázt.
- Amikor már elég gyorsan halad ahhoz, hogy megőrizze az egyensúlyát, helyezze a másik lábát a lábtartóra
- Gyorsításkor dőljön előre, hogy megtartsa súlypontját. Lassításkor súlypontját hátrahajolva helyezze át. Ez kényelmesebbé és biztonságosabbá teszi a rollerezést.

Fékezés

- A helyes fékezéshez engedje el a gázkart. Ezzel bekapcsolja az elektromos féket. Ezzel egyidejűleg kapcsolja be a tárcsaféket a kormányon lévő fékkar meghúzásával. Ezzel egyidejűleg a hátsó sárvédőre lépve a lábával is fékezhetsz.

Megjegyzés: a KS2 modell nem rendelkezik hátsó sárvédőfékkel.

A kítámasztó használata

- Az elektromos roller beépített kítámasztóval rendelkezik, amely lehetővé teszi, hogy anélkül parkoljon, hogy bármihez nekitámasztaná, vagy hogy a tároláshoz össze kellene hajtania.
- A kítámasztó használatához nyomja a kítámasztót lefelé a lábával, amíg a helyére nem ugrik. Döntse meg az elektromos rollert úgy, hogy a földön álljon. Ne használja a kítámasztót egyenetlen vagy puha felületen.
- A kítámasztó kioldásához nyomja azt a lábával felfelé, a roller testébe. Ugrni a helyére ugrik. Mielőtt elindulna, győződjön meg róla, hogy a kítámasztó megfelelően vissza van hajtva.

Töltés

- Győződjön meg arról, hogy az elektromos roller akkumulátora megfelelően fel van töltve, az alábbi utasítások szerint:
1. Csatlakoztassa a töltőt az elektromos roller töltőcsatlakozójához. A 3. oldal  8. ábráján láthatja az elektromos roller töltőcsatlakozójának helyét.
 2. Csatlakoztassa a töltőt a hálózati fali aljzathoz.
- Ha csatlakoztatva van az akkumulátortöltőhöz, az akkumulátor elkezd töltődni, és a töltő töltésjelzője pirosra vált. A töltés befejezése után a töltésjelző zöldre vált. Ha teljesen feltöltődött, húzza ki az akkumulátortöltőt.

MEGJEGYZÉS

- Ha a rollert nem használja rendszeresen, ajánlott havonta feltölteni az akkumulátort.
- Ne töltse az akkumulátort a szabadban.
- Ne töltse, ha a kábel vagy a roller nedves.
- Ne töltse, ha a roller be van kapcsolva.

USB töltőaljzat

- Az Ön kényelme érdekében a kijelzőmodulon található egy USB töltőcsatlakozó. Az aljzathoz való hozzáféréshez húzza az aljzat fedelét az egyik oldalra.

Alkalmazás

Adja hozzá a SHARP Life alkalmazást mobilszközéhez, hogy élvezhesse a további funkciók jelentette előnyöket. Ez magában foglalja a következőket:

- Sebességfigyelés a készüléken.
- A sebesség/távolság mértékegységének megváltoztatása kilométer és mérföld között.
- A maximális sebesség beállítása.
- Az elektromos roller funkcióinak zárolása.
- A sebességtartó automatika aktiválása.

Kattintson az "Add Device" (Eszköz hozzáadása) gombra, amikor az elektromos roller be van kapcsolva és a Bluetooth ikon villog a kijelzőn.

A készülék automatikusan megkeresi az elektromos rollert. Győződjön meg róla, hogy az elektromos roller Bluetooth funkciója engedélyezve van. Engedélyezze a helymeghatározási szolgáltatásokat, ha szükséges.

Ha a készüléket megtalálja, a Bluetooth párosítás befejeződik.

MEGJEGYZÉS:

Ha egy új fiókkal szeretne csatlakozni az elektromos rollerhez, háromféleképpen teheti ezt meg:

1. Csoportok létrehozása.
2. Távoltítsa el a készüléket az előző fiókból.
3. Amikor az elektromos roller bekapcsolja, nyomja meg gyorsan 4-szer a bekapcsoló gombot.

Az elektromos roller hozzáadása az alkalmazáshoz. Vegye figyelembe, hogy csak egy elektromos rollert adhat hozzá.



Google Play Store



Apple App Store

Hibaelhárítás

Az elektromos roller nem mozog az indítás után.

Ok / intézkedés

A fék nem állt helyre teljesen, ez megszakítja az áramellátás működését.
/ Állítsa vissza kézzel a féket. Ezt úgy érheti el, hogy a fékkart visszahajolja a normál helyzetbe."

Az elektromos roller alacsony sebességgel vagy egyáltalán nem mozog.

Ok / intézkedés

Az akkumulátor töltöttsége alacsony. / Az akkumulátor cseréire szorul.

A motor elindul, majd újra kikapcsol.

Ok / intézkedés

Az akkumulátor töltöttsége alacsony. / Az akkumulátor cseréire szorul.
A vezérlő megsérült. / A vezérlő cseréire szorul.
Az akkumulátor csatlakozása laza. / Az akkumulátor csatlakoztatását ellenőrizni kell.

Az akkumulátor nem tölthető vagy lassan töltődik.

Ok / intézkedés

A feszültség nem megfelelő. / Az akkumulátor cseréire szorul.

Az akkumulátor nem töltődik

Az akkumulátor életréklusa véget ért. / Az akkumulátor cseréire szorul.
Az akkumulátortöltő nem ad le töltést. / Cserélje ki az akkumulátortöltőt.
A töltővezeték megsérült. / Cserélje ki az akkumulátortöltőt.

Hiba kódok

Előfordulhat, hogy hibakódok jelennek meg a kijelzőn. Ezen körülmények esetén az elektromos roller leáll.

- E0 - Kommunikációs hiba
- E1 - Rendellenes áramerősség
- E2 - Gázkar meghibásodása
- E3 - Fékhiba
- E4 - MOS hiba / túláram hiba
- E5 - Hall / motorhiba
- E6 - Motorhiba
- E7 - Alacsony feszültség hiba

Ha olyan problémákat tapasztal, amelyek nem oldhatók meg, forduljon tanácsért kereskedőjéhez vagy a SHARP ügyfélszolgálatához.

Műszaki jellemzők

Modell	EM-KS1A	EM-KS2A
Méreték (Szé x Ma x Ho mm-ben)	470 x 1180 x 1090	475 x 1180 x 1200
Összcukott méret (Szé x Ma x Ho mm-ben)	470 x 445 x 1090	475 x 520 x 1200
Tömeg (kg)	14,6	18,8
Maximális teherbírás (kg)	120	
Maximális sebesség (km/óra)	25	
Maximális lejtési szög	15°	
Motor típusa	kefementes energiatakarékos motor	
Motor teljesítménye	350W	
Kerék mérete (hüvelyk)	8,5	10
Kerék típusa	méhsejt gumiabroncs	felfújható gumiabroncs
Gumiabroncs nyomás		2,5 bar (36psi)
USB töltőaljzat	5 V, 0,5 A	
Akkumulátor		
Fék típusa	Tárcsafék / kikapcsolás fék / lábék	Tárcsafék / kikapcsolás fék
Akkumulátor típusa	18650 lítium akkumulátor	
Akkumulátor kapacitás (A/óra)	6,6	10,4
Akkumulátor feszültség	36	
Akkumulátor teljesítmény (Wh)	237,6	374,4
Hatótáv (km)	25	35
Töltési idő (óra)	3 - 5	
Bluetooth		
Verzió	LE5.0 / BT7L 8.30	
Maximális átvitt teljesítmény	10 dbm	
Frekvenciasáv	2,4 GHz	
Működési környezet		
Hőmérséklet	-10°C - +45°C	
Tárolási hőmérséklet	-10°C - +25°C	
Relatív páratartalom	75%-os relatív páratartalomig	
Akkumulátor töltő		
Modell neve	FY0634201500	
Bemenet	100 - 240 V AC, 50/60 Hz, 1,8 A (Max)	
Kimenet	42 V DC, 1,5 A	
Gyártó	Shenzhen Fuyuan Power Co., Ltd	

Instrucțiuni importante de siguranță



Citiți aceste instrucțiuni de siguranță și respectați următoarele avertismente înainte de a utiliza aparatul:



Simbolul trăsnetului cu săgeată într-un triunghi echilateral este menit să avertizeze utilizatorul în privința prezenței „tensiunii periculoase” neizolate în carcasa produsului, care poate fi suficient de mare ca să constituie un risc de electrocutare pentru persoane.



Punctul de exclamație într-un triunghi echilateral este menit să avertizeze utilizatorul în privința prezenței unor instrucțiuni importante de utilizare și întreținere (service) din documentația care însoțește aparatul.



Acest simbol înseamnă că produsul trebuie eliminat în mod ecologic și nu împreună cu gunoii menajer.



Tensiune CA



Echipament Clasa II

Pentru a preîntâmpina incendiile, țineți întotdeauna lumânările și alte surse de flacără deschisă departe de acest produs.



IMPORTANT: Citiți următoarele cu atenție și păstrați manualul pentru consultări ulterioare.

- Sharp nu este răspunzător pentru rănirea/decesul cauzat de utilizarea necorespunzătoare.
- Sharp nu este răspunzător dacă utilizatorul nu respectă legile și restricțiile locale.
- Respectați mereu regulile de circulație locale și legile și reglementările naționale atunci când utilizați trotineta electrică.
- Respectați întotdeauna limita locală de viteză. NU depășiți limita de viteză a trotinetei dvs.
- Purtați întotdeauna echipament de protecție când o utilizați.
- Purtați întotdeauna cască de protecție când conduceți trotineta electrică.
- Mergeți întotdeauna cu ambele mâini ținând mânerul, niciodată cu o singură mână.
- Nu circulați cu trotineta pe vreme rea.
- Stați cu ambele picioare pe platforma trotinetei.
- Nu utilizați această trotineta pentru a efectua cascadorii sau manevre periculoase. Această trotineta este concepută pentru uz casnic.
- Nu transportați persoane sau obiecte precum genți.
- Conduceți încet în locuri aglomerate.
- Asigurați-vă că toate suruburile și elementele de fixare sunt strânse și normale înainte de utilizare.
- Asigurați-vă că bara pliabilă intră în fantă atunci când deschideți trotineta electrică.
- Nu circulați cu trotineta pe drumuri denivelate, pe apă, ulei sau gheață.
- Nu treceți prin trafic și nu faceți mișcări care sunt impredictibile pentru alte persoane.

- Nu circulați cu trotineta electrică dacă sunteți în afara limitelor de vârstă ale țării.
- Nu circulați cu trotineta electrică peste limita legală de viteză pentru trotinetele electrice.
- Nu utilizați trotineta electrică dacă este deteriorată.
- Nu utilizați trotineta electrică dacă bateria emite un miros ciudat și/sau se încăzește.
- Nu utilizați trotineta electrică dacă se scurge lichid din ea, evitați contactul și puneți-o într-un loc în care să nu fie la îndemâna copiilor.
- Înainte de utilizare, asigurați-vă că trotineta electrică nu este deteriorată. Nu circulați cu ea dacă este deteriorată.
- Asigurați-vă că citiți acest Manual de utilizare în integralitate înainte de a folosi trotineta electrică.
- Învățați cum să conduceți trotineta electrică înainte de a o folosi în spații publice.
- Această trotineta electrică poate fi identificată prin modelul și numărul de serie situate pe plăcuța cu specificații.
- Propulsia se face printr-un motor electric situat în roata motoare.
- Doar o persoană poate circula pe trotineta electrică.
- Nu modificați în niciun fel această trotineta.
- Nu utilizați piese sau accesorii decât dacă sunt recomandate sau aprobate de SHARP.
- Circulați cu trotineta electrică pe suprafețe plane. NU depășiți înclinația specificată.
- Utilizarea excesivă va reduce durata de viață a acestei trotinete electrice.
- Atenție, frânela și piesele asociate pot deveni fierbinți în timpul utilizării. Nu le atingeți după utilizare.

Avertismente privind bateria și încărcătorul

- Nu porniți trotineta electrică în timp ce se încarcă.
- După ce bateria este complet încărcată, deconectați cablul de încărcare.
- Indicatorul bateriei de pe afișaj va indica durata de viață a bateriei.
- Dacă indicatorul de încărcare a bateriei clipește pe afișaj, nu mai circulați cu trotineta și încărcați bateria.
- Încărcați bateria după fiecare utilizare.
- Dacă trotineta electrică nu este utilizată o perioadă lungă de timp, încărcați-o cel puțin o dată pe lună. Rețineți că dacă bateria nu este încărcată o perioadă lungă de timp, aceasta va intra într-o stare de autoprotecție și încărcarea ei va eșua. În acest caz, contactați dealerul dvs.
- La încărcare, conectați încărcătorul la portul de încărcare înainte de a-l conecta la pene de perete.
- În timpul încărcării, indicatorul luminos al încărcătorului este roșu; aceasta înseamnă că încărcarea se desfășoară normal. Când indicatorul luminos devine verde, încărcarea este completă.
- Utilizați numai încărcătorul original pentru a încărca bateria.
- Încărcătorul are o funcție de protecție la supraîncărcare, dacă trotineta electrică este încărcată 100%, încărcătorul se va opri automat din încărcare.
- Eliminați bateriile și trotinetele în conformitate cu reglementările aplicabile în țara dumneavoastră.

Baterii

- Respectați polaritatea corectă când introduceți bateriile.
- Nu expuneți bateriile la temperaturi ridicate și nu le așezați în locuri în care temperatura poate crește rapid, de ex. lângă foc sau în lumină solară directă.
- Nu expuneți bateriile la căldură radiantă excesivă, nu le aruncați în foc, nu le dezasamblați și nu încercați să reîncărcați bateriile nereîncărcabile; acestea ar putea prezenta scurgeri sau ar putea exploda.
- Aruncarea bateriei în foc sau zdrobirea sau tăierea mecanică a bateriei poate provoca o explozie.
- Lăsarea unei baterii într-un mediu cu temperaturi extrem de ridicate poate provoca o explozie sau scurgere de lichid sau gaz inflamabil.



- O baterie supusă unei presiuni a aerului extrem de scăzute poate provoca o explozie sau scurgere de lichid sau gaz inflamabil.
- **ATENȚIE:** Pericol de explozie sau deteriorare a echipamentului, dacă se utilizează un tip incorect de baterii.
- Nu utilizați niciodată baterii diferite împreună și nu amestecați bateriile noi cu cele vechi.
- Nu utilizați baterii diferite de cele specificate.

Scoaterea bateriei

EM-KS1A

- Pentru a scoate bateria, dezlipiți covorașul din cauciuc și scoateți cele 6 șuruburi de pe platforma de lemn, apoi cele 10 șuruburi care fixează placa metalică. Acum deconectați conectorul bateriei și scoateți-o. Asigurați-vă că bornele bateriei nu sunt scurtcircuitate. Eliminați bateria conform reglementărilor locale.

EM-KS2A

- Pentru a scoate bateria, desprindeți covorașul de cauciuc de pe picior și scoateți cele 11 șuruburi de fixare de pe placa metalică; placa poate fi acum scoasă pentru a descoperi bateria. Acum deconectați conectorul bateriei și scoateți-o. Asigurați-vă că bornele bateriei nu sunt scurtcircuitate. Eliminați bateria conform reglementărilor locale.

Eliminarea acestui produs și a bateriilor

- Nu eliminați acest produs sau bateriile sale ca deșeu menajer nesortat. Returnați-l la un punct de colectare desemnat pentru reciclarea DEEE, conform cu legislația locală. În acest fel, veți contribui la conservarea resurselor și la protejarea mediului înconjurător.
- Majoritatea țărilor UE reglementează prin lege eliminarea bateriilor. Simbolul de reciclare apare pe echipamentele electrice, pe ambalaje și pe baterii pentru a reaminti utilizatorilor să elimine corect aceste articole. Utilizatorii sunt rugați să utilizeze facilitățile de returnare existente pentru echipamentele și bateriile uzate. Contactați distribuitorul sau autoritățile locale pentru informații suplimentare.



Declarația CE și UKCA:

- Prin prezenta, Sharp Consumer Electronics Poland sp. z o.o. declară că această trotinetă electrică este în conformitate cu cerințele esențiale și cu alte prevederi relevante din Directiva 2014/53/UE privind echipamentele radio (RED), din Reglementările din 2017 privind echipamentele radio din Regatul Unit și din PN-EN 17128: 2021-03
- Textul complet al declarației UE de conformitate este disponibil la adresa www.sharpconsumer.com și apoi accesând secțiunea de descărcare pentru modelul dumneavoastră și selectând „Declarații CE”.

Curățare

- Când curățați trotineta electrică, asigurați-vă că este oprită, că încărcătorul de baterie a fost deconectat și capacul portului de încărcare al dispozitivului este acoperit.
- Este recomandat să se utilizeze o cârpă moale și ușor umedă. Dacă există reziduuri de murdărie persistente care sunt greu de curățat, folosiți o periuță de dinți cu pastă de dinți și ștergeți cu aceasta în mod repetat pentru a le îndepărta. După îndepărtarea petei, utilizați o cârpă moale și ușor umedă cu o cantitate adecvată de detergent pentru a îndepărta pasta de dinți și reziduurile.

NOTĂ:

- Nu utilizați alcool sau alți solvenți pentru a evita ca produsele chimice corozive să deterioreze vopseaua de pe suprafața corpului și părțile sale structurale interne.
- Nu utilizați jeturi de apă de înaltă presiune pentru a curăța trotineta.
- Curățați trotineta electrică în mod regulat.

Îngrijire și întreținere

- Când nu utilizați trotineta electrică, vă rugăm să o depozitați într-un mediu uscat pentru a evita deteriorarea componentelor electronice din cauza umidității.
- Nu depozitați trotineta electrică în exterior pentru o perioadă lungă de timp. Acest lucru va oferi o expunere excesivă la lumina soarelui, temperaturile ridicate sau temperaturile scăzute pot deteriora trotineta electrică și pot accelera uzura anvelopelor și bateriilor.
- Nu atingeți discul frânei pe disc imediat după folosirea frânei pe disc a trotinetei electrice, deoarece există pericolul de arsuri datorate temperaturilor ridicate!
- Reglarea frânei pe disc: Dacă frâna este prea tare, utilizați cheia hexagonală furnizată pentru a slăbi ușor șurubul care ține cablul de frână pe frâna pe disc pentru a elibera tensiunea la frânare. Apoi extindeți ușor poziția șurubului cablului de frână față de ultima dată. Dacă frâna este prea moale, efectuați operația opusă și reglați cablul de frână.
- În cazul în care întâmpinați probleme cu îngrijirea și întreținerea trotinetei dvs. electrice, contactați-vă dealerul sau asistența SHARP pentru sfaturi.

Conținutul cutiei:

- Trotineta electrică
- Manual de utilizare
- Certificat de garanție
- 1 x cheie hexagonală
- 4 x șuruburi mânăre
- 1 x încărcător
- 1 x cablu de alimentare

Locația părților componente

Consultați imaginile  1 și  2 de la pagina 1.

1. Far față
2. Manetă frâna spate
3. Cârlig/Element de fixare la plierea tije
4. Pârghie de blocare a tije
5. Roata față
6. Suport
7. Locația bateriei
8. Platformă pentru picioare
9. Element de fixare ghidon
10. Stop spate
11. Frâna de picior
12. Motor electric
13. Frâna spate
14. Claxon
15. Afîșaj
16. Acceleerație
17. Cârlig de fixare la pliere (*numai laEM-KS2A*)

Afîșaj

Consultați imaginile  3 de la pagina 2.

1. Nivel baterie
2. Lumini pornite
3. Mod viteze
4. Mod Bluetooth (pentru utilizare cu aplicația)
5. Unitatea de măsură a vitezei
6. Indicator mod ODO / TRIP (kilometraj)
7. Detalii privind ODO / TRIP (kilometrajul)
8. Pornire (aceasta va apărea pe afîșaj timp de circa 2 secunde după pornirea trotinetei)
9. Viteză
10. Buton lumini
11. Buton de pornire
12. Priză de încărcare USB

Odo/Trip (kilometrajul)

Odo vă va indica distanța totală parcursă de trotineta electrică; informațiile Trip indică distanța parcursă într-o singură deplasare. Este posibil să comutați între Odo și Trip prin apăsarea scurtă a butonului de pornire.

Lumini

Pentru a porni farul din față și stopul din spate, apăsați butonul lumini timp de câteva secunde. Pentru a opri luminile, apăsați butonul timp de câteva secunde.

NOTĂ: farul din față și stopul din spate nu pot fi controlate independent.

Trepte de viteză

Pentru a schimba treapta de viteză, apăsați butonul far rapid. Treptele de viteză vor urca, apoi vor coborî.

Viteză maximă în fiecare treaptă de viteză:

- Treapta 1 - 6 km/h

- Treapta 2 - 20km/h
- Treapta 3 - 25km/h

Viteză maximă pentru treapta 3 este de 25 km/h.

Rețineți că acestea sunt vitezele maxime care sunt atinse în fiecare treaptă de viteză; trotineta electrică nu va merge mai repede decât aceste viteze în treapta de viteză selectată.



Viteză

Unitățile de măsură pentru viteză pot fi modificate în aplicație.

Controlul vitezei de croazieră

Trotineta dvs. electrică este echipată cu un sistem de control al vitezei de croazieră. Pentru a-l activa, când atingeți viteză dorită, mețineți apăsat butonul de accelerație timp de 9 secunde. Se va auzi un semnal sonor când controlul vitezei de croazieră este activat. Pentru a elibera controlul vitezei de croazieră, cuplați frâna de mână.



Asamblarea mânerelor

- Cu referire la imaginile  4 și  5 de la pagina 2, asamblați mânerele cu cheia hexagonală furnizată. Acest lucru trebuie efectuat numai atunci când produsul este scos din cutie; mânerele nu trebuie demontate după ce au fost atașate.
- Introduceți mânerele în tija ghidonului așa cum este ilustrat în imagini. Mânerele trebuie să fie orientate așa cum este ilustrat. Când asamblați ghidonul, aveți grijă să nu îndoiiți sau rupeți nicio piesă.
- Asigurați-vă că șuruburile nu sunt strânse excesiv și că mânerele sunt asigurate și nu se mișcă după asamblare.
- Asigurați-vă că cablul de frână nu este îndoit sau deteriorat.

Deschiderea și plierea trotinetei electrice

Cum se deschide?

Consultați imaginea  6 de la pagina 3 deschideți trotineta electrică.

Apăsați în jos pe apărătoarea roții din spate cu o mână și folosiți-o pe cealaltă pentru a ridica tija ghidonului astfel încât să fie dreaptă, consultați imaginea  6 pasul 3. Când este dreaptă, nu se va mișca mai departe. Odată blocată, utilizați pârghia de blocare la pliere pentru a o asigura în poziție. Această pârghie trebuie să fie cât mai aproape posibil de tija ghidonului când este în poziția blocat. Vedeti imaginea  6 pașii 3 și 4.

Cum se pliază?

Consultați imaginea  7 de la pagina 3 pliați trotineta electrică pentru depozitare.

Trageți în sus pârghia de blocare la pliere așa cum se arată la pasul 1 pentru a elibera tija ghidonului. Împingeți tija ghidonului în jos, așa cum se arată la pasul 2, până când atinge apărătoarea roții din spate. Acum apăsați-o în jos astfel încât să se conecteze cu cârligul de pe apărătoarea roții din spate, așa cum se arată la pasul 3.

Rețineți că la modelul EM-KS2A cârligul de fixare la pliere este amplasat pe o parte a afîșajului, iar aceasta face ca tija ghidonului să fie ușor diagonală față de platforma pentru picioare atunci când este amplasată corect.

Utilizarea trotinetei electrice

Conducerea

- Înainte de a circula cu trotineta, asigurați-vă că este sigur să faceți acest lucru, că trotineta electrică este utilizată în conformitate cu acest manual de utilizare. Este important să se poarte echipament de protecție și ca trotineta să fie în stare bună.
- Dacă utilizați trotineta electrică pentru prima dată, exersați cum să o utilizați departe de spații publice și purtați echipament de protecție.

Când sunteți încrezător să folosiți trotineta dvs. electrică, o puteți utiliza în apropierea altor persoane și vehicule.

Pentru a circula cu trotineta dvs. electrică în siguranță:

- Asigurați-vă că purtați echipament de protecție adecvat.
- Porniți trotineta electrică.
- Puneți mai întâi un picior pe suportul pentru picioare, iar celălalt picior pe sol, împingeți pe sol pentru a vă deplasa înainte și apăsați încet accelerația.
- Când vă mișcați suficient de repede pentru a vă menține echilibrul, puneți celălalt picior pe suportul pentru picioare.
- Când accelerați, aplecați-vă înainte pentru a vă menține centrul de greutate. Când încetiniți, mutați-vă centrul de greutate aplecându-vă înapoi. Acest lucru vă va face călătoria mai confortabilă și mai sigură.

Frânarea

- Pentru a frâna corect, eliberați accelerația, acest lucru va cupla frâna electrică. În același timp, cuplați frâna pe disc strângând maneta de frână de pe ghidon. În același timp, puteți frâna și călcând cu piciorul pe apărătoarea roții din spate.

Rețineți că modelul KS2 nu are frână prin apăsarea apărătoarii roții din spate.

Utilizarea cricului

- Trotineta dumneavoastră electrică are un suport încorporat care îi permite să fie parcată fără a fi nevoie să fie sprijinită de ceva sau să cadă când este depozitată.
- Pentru a utiliza cricul, folosiți piciorul pentru a-l apăsa în jos până când se blochează în poziție. Aplecați trotineta electrică astfel încât să se sprijine pe pământ. Nu utilizați cricul pe suprafețe denivelate sau moi.
- Pentru a elibera cricul, folosiți piciorul pentru a-l împinge în sus și înapoi trotineta. Se va bloca în poziție. Asigurați-vă că cricul este depozitat corect înainte de a merge cu trotineta.

Încărcare

- Asigurați-vă că bateria cu care este echipată trotineta dvs. este încărcată corect, urmând instrucțiunile de mai jos:
 1. Conectați încărcătorul la portul de încărcare al trotinetei electrice. Consultați imaginea  8 de la pagina 3 pentru locația portului de încărcare de pe trotineta dvs.
 2. Conectați încărcătorul la priză de perete.
- Când este conectată la încărcătorul de baterie, bateria va începe să se încarce, iar indicatorul de încărcare va deveni roșu. După ce încărcarea este completă, indicatorul de încărcare va deveni verde; deconectați încărcătorul de baterie când aceasta este complet încărcată.

NOTE

- Dacă trotineta nu este utilizată în mod regulat, se recomandă să încărcați bateria în fiecare lună.
- Nu încărcați bateria în exterior.
- Nu încărcați bateria dacă trotineta sau cablul sunt ude.
- Nu încărcați bateria când trotineta este pornită.

Priză de încărcare USB

- Pentru confortul dumneavoastră, pe modulul de afișare se află o priză de încărcare USB. Pentru a accesa priză, trageți capacul prizei într-o parte.

Aplicație

Adăugați aplicația SHARP Life pe dispozitivul dvs. mobil pentru a începe să vă bucurați de beneficiile unei funcționalități suplimentare. Aceasta include:

- Monitorizarea vitezei pe dispozitivul dvs.
- Schimbarea unităților de măsură pentru viteză/distanță între kilometri și mile.
- Setarea vitezei maxime.
- Blocarea funcțiilor de pe trotineta dvs. electronică.
- Activarea controlului vitezei de croazieră.

Faceți clic pe "Add Device (Adăuga dispozitiv)", când trotineta electrică este pornită și pictograma Bluetooth clipește pe afișaj. Dispozitivul dvs. va scana automat pentru a găsi trotineta electronică. Asigurați-vă că funcția Bluetooth este activată pe trotineta electrică. Permiteți accesul la serviciile de localizare dacă este solicitat. Odată ce dispozitivul este găsit, asocierea Bluetooth este completă.

NOTĂ:

Dacă doriți să vă conectați la trotineta electrică cu un cont nou, există trei moduri:

1. Creați grupuri.
2. Eliminați dispozitivul de pe contul anterior.
3. Când trotineta electrică este pornită, apăsați rapid butonul pornire de 4 ori.

Pentru a adăuga trotineta dvs. electrică în aplicație. Rețineți că puteți adăuga doar o singură trotineta electrică.



Google Play Store



Apple App Store

Remediarea problemelor

Trotineta electrică nu se mișcă după pornire.

Cauză / Acțiune

Frâna nu a revenit la poziția inițială, acest lucru va întrerupe funcționarea sursei de alimentare. / Resetați manual frâna. Acest lucru se poate realiza prin împingerea manetei de frână înapoi în poziția sa normală."

Trotineta electrică se deplasează cu viteză mică sau nu se mișcă deloc.

Cauză / Acțiune

Bateria este descărcată. / Bateria trebuie înlocuită.

Motorul pornește și se oprește din nou.

Cauză / Acțiune

Bateria este descărcată. / Bateria trebuie înlocuită. Controlerul este defect. / Controlerul trebuie înlocuit. Conexiunea bateriei este slabă. / Conexiunile bateriei trebuie verificate.

Bateria nu poate fi încărcată sau s-a încărcat lent.

Cauză / Acțiune

Tensiunea nu este corectă. / Bateria trebuie înlocuită.

Baterie nu se încarcă.

Ciclul de viață al bateriei s-a sfârșit. / Bateria trebuie înlocuită. Încărcătorul de baterie nu emite energie. / Înlocuiți încărcătorul de baterie. Cablul de încărcare este deteriorat. / Înlocuiți încărcătorul de baterie.

Coduri de eroare

Este posibil să fie afișate coduri de eroare. Trotineta electrică nu va mai funcționa în aceste condiții.

- E0 – Eroare comunicare
- E1 – Curent anormal
- E2 – Avarie accelerație
- E3 – Avarie frână
- E4 – Avarie MOS(FET) / Avarie la supracurent
- E5 – Avarie motor / Hall
- E6 – Avarie motor
- E7 – Eroare tensiune joasă

În cazul în care întâmpinați orice probleme care nu pot fi rezolvate, contactați-vă dealerul sau asistență SHARP pentru sfaturi.

Specificații tehnice

Model	EM-KS1A	EM-KS2A
Dimensiuni (l x H x L în mm)	470 x 1180 x 1090	475 x 1180 x 1200
Mărime pliată (l x H x L în mm)	470 x 445 x 1090	475 x 520 x 1200
Greutate (kg)	14,6	18,8
Sarcina maximă (kg)	120	
Viteză maximă (km/oră)	25	
Unghi maxim de urcare	15°	
Tip motor	motor fără perii cu economie de energie	
Putere motor	350 W	
Dimensiune roată (inch)	8,5	10
Tip roată	anvelopă tip fagure	anvelopă gonflabilă
Presiune anvelopă		2,5 bar (36psi)
Priză de încărcare USB	5 V, 0,5 A	
Baterie		
Tip frână	Frână pe disc / Frână la oprire / Frâna de picior	Frână pe disc / Frână la oprire
Tip de baterie	baterie cu litiu 18650	
Capacitate baterie (A/oră)	6,6	10,4
Tensiune baterie	36	
Putere baterie (Wh)	237,6	374,4
Autonomie (km)	25	35
Timp de încărcare (ore)	de la 3 la 5	
Bluetooth		
Versiune	LE5.0 / BT7L 8,30	
Putere maximă transmisă	10 dbm	
Benzi de frecvență	2,4 GHz	
Medii de funcționare		
Temperatură	de la -10 °C la +45 °C	
Temperatură depozitare	de la -10 °C la +25 °C	
Umiditate relativă	până la 75% RH	
Încărcător baterie		
Nume model	FY0634201500	
Intrare	100 - 240 V c.a., 50/60 Hz, 1,8 A (Max)	
Ieșire	42 V c.c., 1,5 A	
Producător	Shenzhen Fuyuan Power Co., Ltd	

Важни инструкции за безопасност



Преди да започнете работа с уреда, моля прочетете инструкциите за безопасност и спазвайте предупрежденията, посочени по-долу:



Символът светкавица, разположен в равностранен триъгълник, служи за предупреждение на потребителя за наличие на неизолзирано опасно напрежение в корпуса на продукта, което може да бъде достатъчно силно, за да представлява риск от токов удар.



Удивителен знак, разположен в равностранен триъгълник е символ, служещ за предупреждение на потребителя за важни инструкции за експлоатация и поддръжка в ръководството на продукта.



Този символ означава, че продуктът трябва да бъде изведен от експлоатация по безопасен за околната среда начин, без да бъде изхвърлян заедно с общите битови отпадъци.



~ Променливо захранващо напрежение



Оборудване клас II

С цел предотвратяване на пожар винаги дръжте свещи или други източници на открит огън далеч от този продукт.



ВАЖНО: Прочетете внимателно настоящото ръководство и го запазете за бъдещи справки.

- Sharp не носи отговорност за наранявания/смърт, причинени от неправилна употреба
- Sharp не носи отговорност, ако потребителят не спазва местните закони и ограничения
- Винаги спазвайте местните правила, закони и наредби за движение по пътищата, докато използвате електронния скутер.
- Винаги спазвайте ограниченията на скоростта. **НЕ ПРЕВИШАВАЙТЕ** препоръчителното ограничение на скоростта за скутера.
- Винаги носете защитно оборудване, докато използвате продукта.
- Винаги поставяйте каска, докато използвате скутера.
- Скутерът може да бъде управляван единствено с две ръце. Никога не дръжте кормилото само с една ръка.
- Не използвайте скутера при лоши метеорологични условия.
- Стъпвайте на платформата и с двата си крака.
- Не използвайте този продукт за изпълнение на каскади или опасни движения. Този продукт е предназначен за битова употреба.
- Не превозвайте други хора или предмети (напр. чанти).
- Когато се намирате в оживени райони, се движете бавно.
- Преди употреба проверете дали всички крепежни елементи са добре притегнати и в нормално състояние.
- Когато разгъвате електрическия скутер се уверете, че шифтът на механизма за съгване е легнал плътно в гнездото.
- Не използвайте този продукт върху неравни повърхности, вода, масло или лед.

- Не кръстосвайте между автомобилите по време на движение и не изпълнявайте маневри, които са непредвидими за останалите хора.
- Електрическият скутер не бива да бъде управляван от лица, които не попадат във възрастовото ограничение за съответната страна.
- При използване на този продукт не превишавайте допустимите ограничения за скорост в съответната държава.
- Не използвайте скутера ако е повреден.
- Не използвайте този продукт ако батерията се нагрява или от нея се усеща особена миризма.
- Продуктът не трябва да бъде използван при наличие на теч от него. Избягвайте съприкосновение с течността и го поставете на място извън достъпа на деца.
- Преди употреба огледайте за повреди. Не използвайте скутера, ако установите такива.
- Прочетете ръководството на потребителя докрай, преди да използвате електрическия скутер за пръв път.
- Научете се как да управлявате електрическия скутер преди да го използвате на публични места.
- Скутерът може да бъде идентифициран посредством модела и серийния номер върху табелката с технически данни.
- Задвижването се изпълнява от електрически двигател, разположен в задвижващото колело.
- Продуктът не може да бъде използван от повече от едно лице.
- Не извършвайте никакви модификации върху скутера.
- Не използвайте части или аксесоари, освен ако не са препоръчани или одобрени от SHARP.
- Използвайте електрическия скутер само върху равни повърхности. Не използвайте при наклон, по-голям от посочения.
- При прекомерна употреба експлоатационният живот на скутера ще бъде съкратен.
- **ВНИМАНИЕ:** По време на употреба спирачната система и свързаните с нея компоненти могат да се нагорещат. Не ги докосвайте непосредствено след като продуктът е бил използван.

Предупреждения относно батерията и зарядното устройство

- Не включвайте електрическия скутер по време на зареждане.
- След като батерията бъде напълно заредена, изключете кабела.
- Светлинният индикатор за състояние на батерията показва нивото на заряда.
- В случай че индикаторът започне да премигва, прекратете употребата на продукта и заредете батерията.
- Зареждайте батерията след всяко използване на скутера.
- Ако скутерът не се използва за продължителен период, зареждайте батерията поне веднъж месечно. Имайте предвид, че ако батерията не бъде презареждана за продължителен период, ще се активира режим за самозащита, вследствие на което няма да може да се зарежда повече. В този случай е необходимо да се свържете с местния търговски представител.
- За да заредите продукта е необходимо първо да свържете зарядното устройство към гнездото за зареждане, след което да го включите в електрическата мрежа.
- По време на зареждане индикаторът на зарядното устройство свети в червен цвят. Това означава, че процесът протича нормално. Когато индикаторът светне в зелено, зареждането е завършено.
- Използвайте единствено оригиналното зарядно устройство.
- То разполага с функция за защита против презареждане, т.е. след като батерията бъде заредена на 100%, зарядното устройство ще прекрати зареждането автоматично.
- Батериите и скутерите трябва да бъдат изведени от експлоатация съгласно приложимите национални разпоредби.

Батерия

- При поставянето на батериите обърнете внимание дали поляритетът е спазен правилно.



- Не излагайте батериите на високи температури и не ги оставайте на места, където температурата би могла да се повиши бързо (напр. близо до огън или на пряка слънчева светлина).
- Не излагайте батериите на силна лъчиста топлина, не ги хвърляйте в огън, не ги разглобявайте и не се опитвайте да презареждате батерии, които не са специално пригодени за това. В противен случай е възможно да протекат или експлодират.
- При изхвърляне на батерия в огън, механично нарушаване на нейната цялост или разрязване, може да бъде предизвикана експлозия.
- Оставянето на батерия в среда с много висока температура може да доведе до експлозия или протичане на леснозапалима течност или газ.
- Излагането на батерия на много ниско атмосферно налягане може да причини експлозия или протичане на леснозапалима течност или газ.
- **ВНИМАНИЕ:** При използване на батерии от неправилен тип съществува риск от експлозия или увреждане на оборудването.
- Никога не използвайте заедно батерии от различен тип и не смесвайте нови и стари такива.
- Не използвайте батерии, различни от предвидените.

Изваждане на батерията

EM-KS1A

- За да извадите батерията, отлепете гумената подложка за крака и отстранете 6-те винта на дървената палуба, след това 10-те винта, закрепващи металната плоча. Уверете се, че клемите на батерията не са допрени, така че да се получи късо съединение. Батерията следва да бъде изведена от експлоатация съгласно местните закони и разпоредби.

EM-KS2A

- За да извадите батерията, отлепете гумената подложка за крачетата и отстранете 11-те фиксиращи винта от металната пластина, която сега може да се свали, за да се покаже батерията. Изключете конектора на батерията и го извадете. Уверете се, че клемите на батерията не са допрени, така че да се получи късо съединение. Батерията следва да бъде изведена от експлоатация съгласно местните закони и разпоредби.

Изваждане на продукта и батериите от употреба

- Не изхвърляйте този продукт и съдържащите се в него батерии заедно с останалите битови отпадъци. Върнете го в някой от определените центрове за рециклиране съгласно Директивата за ИУЕЕО и местните разпоредби. По този начин подпомагате запазването на ресурси и защитавате околната среда.

- В повечето страни от ЕС изваждането на батерии от употреба е регулирано със закон. Обозначението за рециклиране се поставя върху електрически устройства, опаковки и батерии, за да напомня на потребителите, че същите следва да бъдат изведени от експлоатация по надлежен начин. Потребителите се приканват да използват съществуващите пунктове за събиране на излезли от употреба електрически и електронни уреди и батерии. За повече информация се свържете с най-близкия до Вас търговец или с местните власти.



това влезете в раздела за изтегляне за точния модел и изберете "CE Statements" (Декларации за съответствие CE).

Почистване

- Преди да започнете да почиствате електрическия скутер, е необходимо да го изключите. Зарядното устройство трябва да бъде изключено, а капачката на порта за зареждане да бъде затворена.
- Препоръчително е да използвате мека и леко навлажнена кърпа. Ако се натъкнете на упорити и трудни за почистване замърсявания, можете да търкате с четка и паста за зъби, докато изчезнат. След като петната бъдат почистени, избършете остатъците от паста за зъби с мека кърпа, леко навлажнена с подходящо количество препарат за почистване.

ЗАБЕЛЕЖКА:

- Не използвайте алкохол или други разтворители. Те могат да окажат корозионно въздействие върху боята по повърхностите и вътрешните структурни компоненти.
- Не почиствайте скутера с водна струя с високо налягане.
- Почиствайте електрическия скутер редовно.

Профилактика и поддръжка

- Когато скутерът не се използва, го съхранявайте на сухо място. Влагата би довела до увреждане на електронните компоненти.
- Не съхранявайте скутера на открито за продължителни периоди. Продължителното излагане на слънчева светлина, високи или ниски температури може да доведе до повреда на електрическия скутер и да ускори процеса на износване на гумите и батерията.
- Не докосвайте дисковата спирачка непосредствено след като е била използвана, тъй като може да е нагорещена и има опасност да се изгорите.
- Регулиране на дисковата спирачка: В случай че е прекалено натегната, разхлабете леко винта, придържащ кабела на дисковата спирачка, като използвате предоставения шестограм. След това леко удължете позицията на болта спрямо изходното му положение. Ако спирачката е прекалено хлабава, изпълнете действия, противоположни на описаните и регулирайте спирачния кабел.
- В случай че изпитате затруднения относно профилактиката и поддръжката на скутера, се свържете с местния търговски представител или с отдела за обслужване на клиенти на SHARP.

Декларации за съответствие CE и УККА:

- С настоящото Sharp Consumer Electronics Poland sp. z o.o. декларира, че този електрически скутер е в съответствие със съществените изисквания и другите приложими разпоредби на Директива 2014/53/ЕС, Наредбите за радиосъоръженията във Великобритания от 2017 г и EN 17128: 2021-03
- Пълният текст на декларацията за съответствие с изискванията на ЕС можете да намерите на адрес www.sharpconsumer.com, като след

Съдържание на пакета:

- Електрически скутер
- Ръководство на потребителя
- Гаранционна карта
- Шестограм – 1 бр.
- Кормилни винтове – 4 бр.
- Зарядно устройство – 1 бр.
- Захранващ кабел – 1 бр.

Разположение на частите

Вж. изобр.  1 и  2 на стр. 1.

1. Предни светлини
2. Лост на задната спирачка
3. Механизъм за заключване на кормилната тръба
4. Лост за заключване на кормилната тръба
5. Предно колело
6. Степенка
7. Разположение на батерията
8. Платформа за стъпване
9. Механизъм за заключване на кормилната тръба
10. Задни светлини
11. Крачна спирачка
12. Електрически двигател
13. Задна спирачка
14. Звънец
15. Дисплей
16. Бутон за подаване на газ
17. Механизъм за сгъване (**САМО ПРИ МОДЕЛ EM-KS2A**)

Дисплей

Вж. изобр.  3 на стр. 2.

1. Заряд на батерията
2. Активиране на светлините
3. Режим на предавка
4. Режим Bluetooth (за употреба с мобилно приложение)
5. Мерна единица за скорост
6. Индикатор за одомеръ / еднократен пробег
7. Детайли за одомеръ / еднократен пробег
8. Захранване (появява се върху дисплея за ок. 2 секунди след включване)
9. Скорост
10. Бутон за светлини
11. Бутон за захранване
12. USB гнездо за зареждане

Одомеръ / Еднократен пробег

Одомерът показва общото изминато разстояние от електрическия скутер. Еднократен пробег е изминатото разстояние след включване на скутера. Превключването между одомеръ и еднократен пробег се изпълнява чрез кратко натискане на бутона за захранване.

Светлини

За включване на предните и задните светлини натиснете бутона за светлини и го задръжте няколко секунди. За изключване на светлините, натиснете и задръжте бутона за няколко секунди.

ЗАБЕЛЕЖКА: Предните и задните светлини не могат да бъдат управлявани поотделно.

Предавки

За промяна на предавка натиснете без задръжане бутона за светлини. Предавките се покачат, след което се понижават.

Максимална скорост за всяка предавка:

- 1ва предавка – 6 км/ч
- 2ра предавка – 20 км/ч
- 3та предавка – 25 км/ч

Максималната скорост при 3та предавка е 25 км/ч.

Имайте предвид, че посочената скорост е максимална за всяка от предавките. Скутерът не може да се движи със скорост, по-висока от посочените стойности.

Скорост

Мерната единица за скорост може да бъде променена от приложението.

Автоматично поддържане на скоростта

Този електрически скутер разполага с функция за автоматично поддържане на скоростта. За да я активирате, след като достигнете желаната скорост, задръжте приставката за управление на подаването на газ в продължение на 9 секунди. Ще прозвучи аудио сигнал, указващ активирането на функцията. Ако желаете да деактивирате функцията, използвайте ръчната спирачка.



Сглобяване на кормилния механизъм

- При сглобяване на кормилния механизъм използвайте предоставения шестограм. Вж. изобр.  4 и  5 на стр. 2. Това действие следва да бъде изпълнено след разопаковане на продукта. След като бъде монтиран, кормилният механизъм не трябва да се разглобява повече.
- Поставете ръкохватките на кормилната тръба, както е показано на изображенията. Указаната посока на ръкохватките трябва да бъде спазена. Внимавайте при сглобяване на кормилния механизъм да не огнете или повредите никой от компонентите.
- Винтовете не трябва да бъдат натегнати прекомерно. След като механизъмът бъде сглобен, кормилните ръкохватки трябва да бъдат стабилно фиксирани без да се клатят.
- Уверете се, че спирачният кабел не е прегънат или повреден.

Разгъване и сгъване

Разгъване

Разгънете електрическия скутер както е показано на изобр.  6 на стр. 3.

С едната ръка натиснете задната броня, а с другата повдигнете кормилната тръба, както е показано на изображение  6, стъпка 3. След като бъде изправено напълно, го задръжте неподвижно. Използвайте лоста за заключване, за да фиксирате кормилната тръба. В заключено положение лостът трябва да бъде възможно най-близо до кормилната тръба. Вж. изобр.  6, стъпки 3 и 4.

Сгъване?

За сгъване на електрическия скутер с цел съхранение вж. изобр.  7 на стр. 3.

Повдигнете лоста за заключване, както е показано в стъпка 1, за да освободите кормилната тръба. Натиснете кормилната тръба надолу, както е показано в стъпка 2, докато докосне задната броня. След това натиснете надолу, докато се заключи, както е показано в стъпка 3.

Имайте предвид, че механизъмът за сгъване при модел EM-KS2A е разположен от едната страна на дисплея. Поради тази причина, кормилната тръба се заключва в леко диагонално положение спрямо платформата за стъпване.

Употреба

Управление

- Преди да пристъпите към употреба на продукта се уверете, че това би било безопасно. Електрическият скутер трябва да бъде използван при спазване на указанията от ръководството на потребителя. От съществено значение е потребителят да използва защитно оборудване, както и скутерът да бъде в добро техническо състояние.
- Ако досега не сте използвали електрически скутер, се упражнявайте далеч от обществени места, като носите защитно оборудване. Когато се почувствате уверени в управлението на скутера, можете да го използвате в близост до хора и автомобили.

Безопасно управление на скутера

- Необходимо е да носите подходящо защитно оборудване.
- Включете скутера.
- Поставете единия си крак върху платформата, а другия на земята. Отгласете се, така че да дадете начална скорост на скутера и бавно натиснете бутона за подаване на газ.
- Когато се движите достатъчно бързо, за да запазите баланс, поставете другия си крак върху платформата.
- При ускорение се наведете напред, така че центърът на тежестта Ви да остане непроменен. Когато намалявате скоростта, преместете центъра на тежестта си назад. По този начин управлението на скутера ще бъде по-удобно и безопасно.

Спиране

- Правилното спиране се изпълнява чрез освобождаване на бутона за подаване на газ. По този начин електрическата спирачка ще бъде задействана. Едновременно с това активирайте дисковата спирачка чрез стискане на лоста върху кормилните ръкохватки. Същевременно можете да ускорите процеса на спиране, като стъпите върху задната броня.

Забележка: Модел KS2 не разполага със спирачка на задната броня.

Степенка

- Този електрически скутер разполага с вградена степенка, което позволява паркиране без необходимост да бъде подпиран върху стени или сгъван за съхранение.
- За да използвате степенката, я натиснете с крак надолу, докато се заключи в крайно положение. Наклонете скутера, докато застане стабилно. Не използвайте степенката върху неравни или меки повърхности.
- Можете да я освободите, като я избутате с крак, докато се прибере към корпуса на скутера. Когато достигне крайно положение, степенката ще се заключи. Преди да използвате скутера винаги се уверявайте, че степенката е прибрана правилно.

Зареждане

- Уверете се, че батерията е правилно заредена, спазвайки посочените инструкции:

1. Включете зарядното устройство към порта за зареждане на скутера. Вж. изобр. [X] 8 на стр. 3 относно разположението на порта за зареждане.
2. Свържете зарядното устройство към електрическата мрежа.
- Когато зарядното устройство бъде свързано, батерията ще започне да се зарежда, а индикаторът за зареждане ще свети в червено. След като зареждането бъде завършено, индикаторът ще светне в зелен цвят. Когато батерията бъде напълно заредена, изключете зарядното устройство.

ЗАБЕЛЕЖКИ

- В случай че скутерът не се използва редовно, се препоръчва да зареждате батерията веднъж месечно.
- Не зареждайте батерията на открито.
- Не изпълнявайте зареждане ако кабелът или скутерът са мокри.
- Не зареждайте батерията, докато скутерът е включен.

USB гнездо за зареждане

- За Ваше удобство, върху модула на дисплея е разположено USB гнездо за зареждане. Ако желаете да използвате гнездото, преместете капачето встрани.

Мобилен приложение

Можете да изтеглите приложение SHARP Life на мобилното си устройство, за да се насладите на допълнителни предимства и функции. В това число:

- Наблюдение на скоростта на устройството.
- Превключване на мерните единици за скорост и разстояние между километри и мили.
- Задаване на максимална скорост на движение.
- Заключване на функциите на скутера.
- Активиране на функцията за автоматично поддържане на скоростта.

След като скутерът бъде включен и икона Bluetooth започне да премигва върху дисплея, щракнете върху "Add Device" (Добавяне на устройство).

Устройството ще изпълни автоматично сканиране, за да намери скутера. Проверете дали функция Bluetooth на скутера е активирана. Ако е необходимо, позволете достъпа до местоположение.

Когато устройството бъде намерено, двояването чрез Bluetooth ще завърши.

ЗАБЕЛЕЖКА:

Ако желаете да свържете електрическия скутер с нов акаунт, имате три възможности:

1. Създайте групи.
2. Отстранете устройството от предишния акаунт.
3. Когато скутерът е включен, натиснете бързо бутона за захранване 4 пъти.

Добавете скутера в мобилното приложение. Имайте предвид, че можете да добавяте само един електрически скутер.



Google Play Store



Apple App Store

Отстраняване на неизправности

Скутерът не се движи след като е стартиран.

Причина / Възможно действие

Спирачката не е освободена напълно. Това може да окаже влияние върху захранването. / Освободете спирачката ръчно. Опитайте да избутате лоста на спирачката назад до нормалното му положение.

Скутерът се движи бавно или изобщо не се движи.

Причина / Възможно действие

Батерията е изтощена. / Батерията се нуждае от подмяна.

Двигателят стартира, след което се изключва.

Причина / Възможно действие

Батерията е изтощена. / Батерията се нуждае от подмяна. Контролерът е повреден. / Контролерът се нуждае от подмяна. Връзката с батерията е разхлабена. / Връзките с батерията трябва да бъдат проверени.

Батерията не се зарежда или се зарежда бавно.

Причина / Възможно действие

Неправилно напрежение. / Батерията се нуждае от подмяна.

Батерията не се зарежда.

Жизненият цикъл на батерията е изчерпан. / Батерията се нуждае от подмяна.

Зарядното устройство не работи. / Заменете зарядното устройство.

Кабелът на зарядното устройство е повреден. / Заменете зарядното устройство.

Кодове за грешка

Възможно е върху дисплея да бъдат показани кодове за грешка. При тези условия електрическият скутер няма да функционира.

E0 – Грешка при предаване на командите

E1 – Необичайно захранване

E2 – Неизправност на дросела

E3 – Неизправност на спирачките

E4 – Неизправност в MOS / свръхток

E5 – Неизправност в сензора на Хол / двигателя

E6 – Неизправност в двигателя

E7 – Грешка от ниско напрежение

В случай че възникне проблем, който не може да бъде разрешен, се свържете с местния търговски представител или с отдела за обслужване на клиенти на SHARP.

Технически характеристики

Модел	EM-KS1A	EM-KS2A
Размери (Ш x В x Д в мм)	470 x 1180 x 1090	475 x 1180 x 1200
Размер в сгънато състояние (Ш x В x Д в мм)	470 x 445 x 1090	475 x 520 x 1200
Тегло (кг)	14,6	18,8
Максимален товар (кг)	120	
Максимална скорост (км/ч)	25	
Максимален ъгъл на изкачване	15°	
Тип двигател	Безчетков енергоспестяващ двигател	
Мощност на двигателя	350 W	
Размер на колелата (инчове)	8,5	10
Тип колела	Пчелна пита	Надуваеми гуми
Налягане в гумите		2,5 бара (36psi)
USB гнездо за зареждане	5 V, 0,5 A	
Батерия		
Тип спирачка	Дискова / При изключване / Крачна	Дискова / При изключване
Тип батерия	Литиева 18650	
Капацитет на батерията (Ah)	6,6	10,4
Напрежение	36	
Капацитет (Wh)	237,6	374,4
Пробег (км)	25	35
Време за зареждане (ч)	3 до 5	
Bluetooth		
Версия	LE5.0 / BT7L 8.30	
Максимална предавана мощност	10 dbm	
Честотни ленти	2,4 GHz	
Работна среда		
Температура	-10 °C до +45 °C	
Температура на съхранение	-10 °C до +25 °C	
Относителна влажност	До 75% RH	
Зарядно устройство		
Наименование на модела	FY0634201500	
Вх. напрежение	100 – 240 V AC, 50/60 Hz, 1,8 A (макс.)	
Изх. напрежение	42 V DC, 1,5 A	
Производител	Shenzhen Fuyuan Power Co., Ltd	

Važne sigurnosne upute



Pročitajte ove sigurnosne upute i pridržavajte se sljedećih upozorenja prije korištenja uređaja:



Ikona munje u jednakostraničnom trokutu upozorava korisnika na prisutnost neizoliranog "opasnog napona" unutar kućišta proizvoda, koji može biti dovoljno visok da predstavlja rizik od strujnog udara.



Uskličnik unutar jednakostraničnog trokuta upozorava na važne upute za upotrebu i održavanje (servisiranje) u dokumentaciji isporučenoj uz uređaj.



Ovaj simbol znači da proizvod treba odlagati na ekološki način, a ne s uobičajenim komunalnim otpadom.

~ AC napon

☐ Oprema klase II

Da ne bi došlo do požara, svijeće i otvoreni plamen držite podalje od ovog proizvoda.



VAŽNO: Pažljivo pročitajte sljedeće upute i sačuvajte ih za slučaj potrebe.

- Sharp ne snosi odgovornost za ozljede/smrtno uzrokovane pogrešnim korištenjem.
- Sharp ne snosi odgovornost ako se korisnik ne pridržava lokalnih zakona i ograničenja.
- Tijekom upotrebe električnog romobila uvijek poštuju lokalna prometna pravila te državne zakone i propise.
- Uvijek poštuju lokalna ograničenja brzine. NE prekoračujte ograničenje brzine električnog romobila.
- Tijekom upotrebe uvijek nosite zaštitnu opremu.
- Prilikom vožnje električnog romobila uvijek nosite zaštitnu kacigu.
- Uvijek vozite s objema rukama na upravljaču. Nemojte voziti jednom rukom.
- Nemojte voziti u lošim vremenskim uvjetima.
- Oba stopala držite na platformi romobila.
- Romobilom nemojte izvoditi akrobacije, "trikove" i druge opasne manevre. Ovaj romobil predviđen je za neprofesionalnu upotrebu.
- Nemojte prevoziti druge osobe, terete, vreće i sl.
- U gužvama vozite polako.
- Prije upotrebe provjerite jesu li svi vijci dobro zategnuti.
- Prilikom rasklapanja električnog romobila provjerite je li preklonpa šipka ušla u utor.
- Nemojte voziti po neravnim, mokrim, masnim ili zaleđenim cestama.
- Nemojte se provlačiti kroz prometnu gužvu ni izvoditi kretnje koje druge osobe ne mogu predvidjeti.
- Poštujte dobnno ograničenje za vožnju električnog romobila u svojoj zemlji.
- Nemojte voziti električni romobil iznad ograničenja brzine za električne romobile u svojoj zemlji.
- Nemojte upotrebljavati električni romobil ako je oštećen.

- Nemojte upotrebljavati električni romobil ako se baterija previše zagrijava ili se iz nje osjeća čudan miris.
- Nemojte upotrebljavati električni romobil ako iz njega curi tekućina. Izbjegavajte kontakt i postavite ga izvan dohvata djece.
- Prije upotrebe provjerite je li romobil neoštećen. Nemojte voziti romobil ako ima bilo kakvih oštećenja.
- Prije upotrebe električnog romobila pročitajte cijeli korisnički priručnik.
- Naučite voziti električni romobil prije upotrebe na javnim mjestima.
- Ovaj romobil može se identificirati po modelu i serijskom broju naznačenom na nazivnoj pločici.
- Romobil pokreće elektromotor koji se nalazi u pogonskom kotaču.
- Na električnom romobilu može se istovremeno voziti samo jedna osoba.
- Romobil nemojte modificirati ni na koji način.
- Nemojte upotrebljavati nikakve dijelove ni opremu koje nije preporučila ili odobrila tvrtka SHARP.
- Električni romobil vozite po ravnim površinama. Nemojte voziti po nagibima većima od propisanog.
- Prekomjerna upotreba električnog romobila skraćuje njegov vijek trajanja.
- Budite oprezni jer kočnice i povezani dijelovi mogu postati vrući tijekom upotrebe. Nemojte dodirivati neposredno nakon upotrebe.

Upozorenja o bateriji i punjenju.

- Električni romobil nemojte uključivati tijekom punjenja.
- Kada je baterija potpuno napunjena, iskopčajte kabel za punjenje.
- Indikator baterije na zaslonu prikazuje njezino trajanje.
- Ako na zaslonu treperi indikator napunjenosti baterije, prekinite s vožnjom i napunite bateriju.
- Napunite bateriju nakon svake upotrebe.
- Ako električni romobil ne upotrebljavate dulje vrijeme, napunite ga barem jedanput mjesečno. Ako se baterija dugo ne puni, prelazi u stanje samozaštite i ne može se napuniti. U tom slučaju obratite se dobavljaču.
- Prilikom punjenja priključite punjač u priključak za punjenje prije nego što ga priključite u strujnu utičnicu.
- Tijekom punjenja svijetli crvena lampica na punjaču, što znači da se romobil normalno puni. Kada svijetli zelena lampica, punjenje je dovršeno.
- Za punjenje baterije upotrebljavajte samo originalni punjač.
- Punjač je opremljen zaštitom od prepunjanja. Ako je električni romobil potpuno napunjen (100%), punjač automatski prestaje s punjenjem.
- Baterije i romobile odložite sukladno važećim zakonima u vašoj državi.

Baterije

- Obratite pažnju na pol kod umetanja baterija.
- Baterije nemojte izlagati visokim temperaturama i ne stavljajte ih na mjesta gdje se temperatura može brzo povećati, npr. blizu vatre ili na izravnu sunčevu svjetlost.
- Baterije nemojte izlagati prekomjernoj toplini, ne bacajte ih u vatra, ne rastavljajte ih i ne pokušavajte puniti nepunjive baterije jer mogu procuriti ili eksplodirati.
- Odlaganje baterije u vatra te mehaničko pritisakanje ili rezanje baterije mogu rezultirati eksplozijom.
- Ostavljanje baterije na vrlo visokoj temperaturi može rezultirati eksplozijom ili curenjem zapaljive tekućine ili plina.
- Izlaganje baterije vrlo niskom tlaku zraka može rezultirati eksplozijom ili curenjem zapaljive tekućine ili plina.
- **OPREZ:** U slučaju upotrebe pogrešnih baterija može doći do eksplozije ili oštećenja uređaja.
- Nikad nemojte koristiti različite vrste baterija istovremeno ili miješati nove i stare baterije.
- Koristite samo propisane baterije.



Uklanjanje baterije

EM-KS1A

- Da biste uklonili bateriju, ogulite gumenu podlogu i uklonite 6 vijaka na drvenoj ploči, zatim 10 vijaka koji pričvršćuju metalnu ploču. Iskopčajte priključak baterije i uklonite bateriju. Pazite da ne dođe do kratko spoja kontakata baterije. Bateriju odložite sukladno lokalnim propisima.

EM-KS2A

- Da biste uklonili bateriju, ogulite gumenu podlogu za stopala i uklonite 11 držača vijaka s metalne ploče, ploča se sada može skinuti kako bi se otkrila baterija. Iskopčajte priključak baterije i uklonite bateriju. Pazite da ne dođe do kratko spoja kontakata baterije. Bateriju odložite sukladno lokalnim propisima.

Odlaganje ove opreme i baterija

- Ovaj uređaj nemojte odložiti pod nerazvrstan komunalni otpad. Vratite ga na označeno sabirno mjesto za recikliranje WEEE opreme sukladno lokalnim zakonima. Na taj način sudjelovat ćete u očuvanju prirodnih resursa i zaštiti okoline.
- Većina država članica EU zakonom regulira odlaganje baterija. Simbol recikliranja na električnim uređajima, ambalaži i baterijama znači da te predmete treba pravilno odložiti. Za odlaganje iskorištene opreme i baterija upotrijebite za to predviđena odlagališta. Obratite se trgovcu ili lokalnim vlastima za više informacija.



CE i UKKA izjava:

- Sharp Consumer Electronics Poland sp. z o.o. ovim putem izjavljuje da je ovaj električni romobil usklađen s osnovnim zahtjevima i drugim relevantnim odredbama RED smjernice 2014/53/EU te propisima o radijskoj opremi u UK iz 2017 i PN-EN 17128: 2021-03
- Potpuni tekst EU deklaracije usklađenosti dostupan je na adresi www.sharpconsumer.com u odjeljku preuzimanja za vaš model kada odaberete „CE Statements“.

Čišćenje

- Prije čišćenja isključite električni romobil, iskopčajte punjač baterije i postavite kapicu na priključak za punjenje.
- Upotrijebite meku i blago vlažnu krpu. Tvrdokorne nečistoće uklonite četkicom i pastom za zube. Nakon toga uklonite pastu za zube i ostatke nečistoća pomoću meke, blago vlažne krpe te odgovarajuće količine deterdženta.

NAPOMENA:

- Nemojte upotrebljavati alkohol i druga otapala kako ne biste oštetili kućište ili unutarnje dijelove.
- Romobil nemojte prati visokotlačnim peraćima.
- Električni romobil redovito čistite.

Čuvanje i održavanje

- Ako električni romobil ne upotrebljavate, pohranite ga na suhome mjestu kako vlaga ne bi oštetila elektroničke dijelove.
- Električni romobil nemojte dugo držati na otvorenom prostoru. Prekomjerno izlaganje sunčevom svjetlu, visokoj ili niskoj temperaturi može oštetiti električni romobil te ubrzati habanje guma i trošenje baterije.
- Nemojte dodirivati kočioni disk odmah nakon upotrebe kako se ne biste opekli!
- Podešavanje disk kočnice: Ako je kočnica prenapeta, malo otpustite vijak koji pričvršćuje kabel na disk kočnici kako biste smanjili napetost kočnice. Zatim malo produžite položaj pričvrsnika kabela kočnice. Ako je kočnica prelabava, podesite kabel kočnice primjenom obratnih postupaka.
- Ako imate bilo kakvih poteškoća s čuvanjem i održavanjem električnog romobila, obratite se dobavljaču ili službi za podršku tvrtke SHARP.

Što je u kutiji:

- Električni romobil
- Korisnički priručnik
- Jamstveni list
- 1 x imbus ključ
- 4 x vijka upravljača
- 1 x punjač
- 1 x kabel napajanja

Položaj dijelova

Pregledajte slike  1 i  2 na str. 1.

1. Prednje svjetlo
2. Ručica stražnje kočnice
3. Kuka/pričvrtnica za sklapanje stupa upravljača
4. Ručica za fiksiranje stupa upravljača
5. Prednji kotač
6. Stalak
7. Položaj baterije
8. Nožna papučica
9. Bravica upravljača
10. Stražnje svjetlo
11. Nožna kočnica
12. Elektromotor
13. Stražnja kočnica
14. Zvono
15. Zaslon
16. Gas
17. Pričvrtnica bravice za preklapanje (SAMO EM-KS2A)

Zaslon

Pregledajte slike  3 na str. 2.

1. Napunjenost baterije
2. Uključena svjetla
3. Stupanj prijenosa
4. Bluetooth način (za upotrebu uz aplikaciju)
5. Jedinica brzine
6. Indikator načina ODO / TRIP
7. Pojednosti za ODO / TRIP
8. Napajanje (prikazuje se na zaslonu tijekom 2 sekunde nakon uključivanja)
9. Brzina
10. TIPKA SVJETLA
11. Tipka napajanja
12. USB utičnica za punjenje

Odo/Trip

Odo prikazuje ukupan put koji je električni romobil prešao, a Trip put prijeđen u jednoj vožnji. Između načina Odo i Trip možete prebaciti kratkim pritiskom tipke napajanja.

Svjetla

Da biste uključili prednje i stražnje svjetlo, nekoliko sekundi držite pritisnutu tipku Svjetla. Da biste isključili svjetla, pritisnite tipku na nekoliko sekundi.

NAPOMENA: prednjim i stražnjim svjetlom ne može se upravljati nezavisno.

Stupnjevi prijenosa

Da biste promijenili stupanj prijenosa, kratko pritisnite tipku Svjetla. Stupnjevi prijenosa najprije se povećavaju, a zatim smanjuju.

Najveća brzina u svakom stupnju prijenosa:

- 1. stupanj - 6 km/h

- 2. stupanj - 20 km/h
 - 3. stupanj - 25 km/h
- Maksimalna brzina u 3. stupnju prijenosa je 25 km/h. To su najveće brzine koje se mogu postići u svakom stupnju prijenosa.



Brzina

Jedinica brzine može se promijeniti u aplikaciji.

Tempomat

Ovaj električni romobil opremljen je tempomatom. Da biste ga uključili, držite pritisnutu kontrolu gasa 9 sekundi nakon što postignete željenu brzinu. Nakon aktivacije tempomata čuje se zvučni signal. Da biste isključili tempomat, pritisnite ručnu kočnicu.



Sastavljanje upravljača

- Sastavite upravljač pomoću isporučenog imbus ključa prema slikama  4 i  5 na str. 2. To je potrebno obaviti samo nakon vađenja proizvoda iz kutije. Upravljač nakon postavljanja više nije potrebno uklanjati.
- Umetnite šipke upravljača u stup upravljača kao što je prikazano na slikama. Šipke upravljača treba okrenuti kako je prikazano. Tijekom sastavljanja šipki upravljača pazite da ne savijete ili ne slomite neki od dijelova.
- Vijke nemojte prejako zatezati. Nakon sastavljanja provjerite jesu li šipke upravljača čvrsto postavljene i nepomične.
- Pazite da se kabel kočnice ne savije ili ne ošteti.

Rasklapanje i sklapanje električnog romobila

Rasklapanje

Za rasklapanje romobila pregledajte sliku  6 na str. 3.

Jednom rukom pritisnite stražnji odbojnik, a drugom podignite stup upravljača tako da se ispravi (sl.  6, korak 3). Kada je stup upravljača ispravljen, više se ne može pomicati. Nakon postavljanja učvrstite stup pomoću ručice za fiksiranje. Kada je u zaključanom položaju, ova ručica treba biti što bliže stupu upravljača. Pregledajte sliku  6, korak 3 i 4.

Sklapanje

Za sklapanje romobila za pohranu pregledajte sliku  7 na str. 3.

Oslobodite i podignite ručicu za fiksiranje kao što je prikazano u koraku 1. Pritisnite stup upravljača prema dolje kao što je prikazano u koraku 2 tako da dodiruje stražnji odbojnik. Sada pritisnite prema dolje tako da se zakači za kuku u stražnjem odbojnika kao što je prikazano u koraku 3.

Na modelu EM-KS2A kuka za fiksiranje nalazi se s jedne strane zaslona. Zbog toga je stup upravljača malo dijagonalan u odnosu na nožnu platformu kada je pravilno postavljen.

Upotreba električnog romobila

Vožnja

- Prije vožnje provjerite je li to sigurno. Električni romobil upotrebljavajte sukladno ovom Korisničkom priručniku. Važno je nositi sigurnosnu opremu, a romobil mora biti u dobrom stanju.
- Prije prve upotrebe romobila vježbajte podalje od javnih prostora i nosite sigurnosnu opremu. Kada se dovoljno uvježbate, možete upotrebljavati romobil u blizini drugih osoba i vozila.

Za sigurnu vožnju električnog romobila:

- Nosite odgovarajuću sigurnosnu opremu.

- Uključite električni romobil.
- Jedno stopalo stavite na odmoriste za nogu, a drugim se odgurinite od tla te polako pritisnite gas.
- Kada je brzina dovoljna za održavanje ravnoteže, stavite i drugo stopalo na odmoriste.
- Prilikom ubrzavanja nagnite se naprijed kako biste održali svoje težište. Prilikom usporavanja pomaknite svoje težište tako da se nagnete natrag. Vožnja će tako biti udobnija i sigurnija.

Kočenje

- Za pravilno kočenje pustite gas. Tako ćete aktivirati električnu kočnicu. Istovremeno aktivirajte disk kočnicu tako da stisnete ručicu kočnice na upravljaču. Istovremeno možete kočiti tako da stopalom pritisnete stražnji odbojnik.

Napomena: model KS2 nije opremljen kočnicom na stražnjem odbojniku.

Upotreba nogara

- Električni romobil opremljen je ugrađenim nogarom koji omogućuje parkiranje bez potrebe za naslanjanjem na druge predmete ili sklapanjem.
- Nogom pritisnite nogar prema dolje tako da se učvrsti. Nagnite električni romobil tako da se oslanja na nogar. Nogar nemojte upotrebljavati na neravnim ili mekim površinama.
- Da biste sklopili nogar, podignite ga stopalom prema gore u kućište romobila. Nogar će se učvrstiti u tom položaju. Prije vožnje provjerite je li nogar pravilno podignut i učvršćen.

Punjenje

- Bateriju električnog romobila pravilno napunite na sljedeći način:
 1. Priključite punjač u utičnicu za punjenje na romobilu. Položaj utičnice za punjenje na električnom romobilu prikazan je na sl.  8 na str. 3.
 2. Priključite punjač u strujnu utičnicu.
- Nakon priključivanja punjača baterija se počinje puniti i pali se crvena lampica na punjaču. Po dovršetku punjenja pali se zelena lampica. Iskopčajte punjač kada je baterija potpuno napunjena.

NAPOMENE

- Ako romobil ne upotrebljavate redovito, napunite bateriju jedanput mjesečno.
- Bateriju nemojte puniti na otvorenom prostoru.
- Nemojte puniti ako su kabel ili romobil vlažni.
- Nemojte puniti romobil dok je uključen.

USB utičnica za punjenje

- USB utičnica za punjenje postavljena je na lako dostupnom mjestu na modulu zaslona. Da biste pristupili utičnici, pomaknite njezin poklopac u stranu.

Aplikacija

Instalirajte aplikaciju SHARP Life na svoj mobilni uređaj kako biste uživali u dodatnim funkcijama. One obuhvaćaju:

- Praćenje brzine putem uređaja;
- Promjena jedinica brzine/udaljenosti između kilometara i milja.
- Postavljanje maksimalne brzine.
- Zaključavanje funkcija električnog romobila.
- Aktivacija tempomata.

Kada je električni romobil uključen, a ikona Bluetooth treperi na zaslonu, kliknite **Add Device** (Dodaj uređaj).

Uređaj će automatski potražiti električni romobil. Provjerite je li Bluetooth uključen na električnom romobilu. Po potrebi dopustite lokacijske usluge.

Kada se uređaj pronađe, Bluetooth uparivanje je dovršeno.

NAPOMENA:

Ako električni romobil želite povezati s novim korisničkim računom, to možete učiniti na tri načina:

1. Izradite grupe.
2. Uklonite uređaj iz prethodnog korisničkog računa.
3. Kada je električni romobil uključen, kratko pritisnite tipku napajanja 4 puta.

Električni romobil dodat će se u aplikaciju. Možete dodati samo jedan električni romobil.



Google Play Store



Apple App Store

Otklanjanje poteškoća

Električni romobil ne pokreće se nakon uključivanja.

Uzrok / Postupak

Kočnica se nije potpuno isključila, što prekida napajanje. / Ručno resetirajte kočnicu. To ćete postići tako da gurnete ručicu kočnice u njezin uobičajeni položaj.

Električni romobil kreće se polako ili nikako.

Uzrok / Postupak

Slaba je baterija. / Bateriju treba zamijeniti.

Motor se pokreće i ponovo isključuje.

Uzrok / Postupak

Slaba je baterija. / Bateriju treba zamijeniti.
Kontroler je oštećen. / Kontroler treba zamijeniti.
Labavi priključak baterije. / Provjerite priključak baterije.

Baterija se ne puni ili se puni polako.

Uzrok / Postupak

Neodgovarajući napon. / Bateriju treba zamijeniti.

Baterija se ne puni.

Baterija je dotrajala. / Bateriju treba zamijeniti.
Punjač baterije nije pod napajanjem. / Zamijenite punjač baterije.
Oštećen je kabel za punjenje. / Zamijenite punjač baterije.

Šifre pogrešaka

Ponekad se mogu prikazati šifre pogrešaka. Električni romobil neće raditi u sljedećim slučajevima.

E0 – Pogreška komunikacije

E1 – Neodgovarajuća struja

E2 – Kvar gasa

E3 – Kvar kočnice

E4 – MOS kvar / prekomjerna struja

E5 – Hall kvar / kvar motora

E6 – Kvar motora

E7 – Pogreška niskog napona

Ako imate bilo kakvih poteškoća koje ne možete otkloniti, obratite se dobavljaču ili službi za podršku tvrtke SHARP.

Tehnički podaci

Model	EM-KS1A	EM-KS2A
Dimenzije (Š x V x D u mm)	470 x 1180 x 1090	475 x 1180 x 1200
Dimenzije kada je uređaj sklopljen (Š x V x D u mm)	470 x 445 x 1090	475 x 520 x 1200
Masa (kg)	14,6	18,8
Maksimalna nosivost (kg)	120	
Maksimalna brzina (km/sat)	25	
Maksimalni kut penjanja	15°	
Vrsta motora	motor bez četkica koji štedi energiju	
Snaga motora	350 W	
Veličina kotača (inči)	8,5	10
Vrsta kotača	sačasta guma	guma na napuhavanje
Tlak u gumama		2,5 bara (36 psi)
USB utičnica za punjenje	5 V, 0,5 A	
Baterija		
Vrsta kočnice	Disk kočnica / kočnica koja se aktivira nakon puštanja gasa / nožna kočnica	Disk kočnica / kočnica koja se aktivira nakon puštanja gasa
Vrsta baterije	litijaska baterija 18650	
Kapacitet baterije (A/sat)	6,6	10,4
Napon baterije	36	
Kapacitet baterije (Wh)	237,6	374,4
Domet (km)	25	35
Vrijeme punjenja (sati)	3 do 5	
Bluetooth		
Verzija	LE5.0 /BT7L 8.30	
Maksimalna prenesena snaga	10 dbm	
Rasponi frekvencija	2,4 GHz	
Radno okruženje		
Temperatura	-10 °C do +45 °C	
Temperatura pohrane	-10 °C do +25 °C	
Relativna vlažnost	do 75% RV	
Punjač baterije		
Naziv modela	FY0634201500	
Ulaz	100 - 240 V AC, 50/60 Hz, 1,8 A (maks.)	
Izlaz	42 V DC, 1,5 A	
Proizvođač	Shenzhen Fuyuanian Power Co., Ltd	



Sharp Consumer Electronics Poland sp. z o.o.
Ostaszewo 57B, 87-148 Łysomice, Poland

Made in China

SDA/MAN/0191

www.sharpconsumer.eu

SHARP