

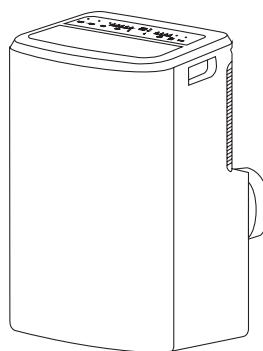

---

# Portable Air Conditioning Unit & Remote Control manual



AX3007/1 – COOL ONLY EU - MSE  
AX3008/1 – COOL/HEAT EU - MSE

---

## Contents

### **Air Conditioning Unit**

- 2 Safety Precaution
- 4 Important
- 5 Parts Description
- 6 Accessories
- 7 Control Panel

### 9 Operation

- 11 Installation
- 14 Maintenance
- 17 Troubleshooting
- 18 WEEE Warning
- 18 Refrigerant Gas

### **AC Unit Remote Control**

- 19 Button description
- 23 Usage
- 24 Fit batteries



# Safety Precaution

---

Your safety and safety of others is very important. We have provided many important safety advisories in this manual and on your appliance. Always read and obey all safety requirements.



**WARNING** This symbol indicates the possibility of death or serious injury.



**CAUTION** This symbol indicates the possibility of injury or damage to properties only.



## **WARNING**



This appliance can be used by anyone aged 8 years and above, any persons with reduced physical, sensory or mental capabilities or lack of experience and knowledge must be given supervision or instruction concerning the use of this appliance in a safe and correct manner.



Children should not play with the appliance. Cleaning and user maintenance should not be made by children without supervision.



Electrical connection of this appliance must be carried out in accordance to local codes of practice.



An earth leakage breaker with rated capacity must be installed to avoid possible electric shocks.



**Do not install air conditioner in a place where there is flammable gas or liquid.** It may cause fire.



If the power supply cord is damaged, it must be replaced by the manufacturer or its service agent or a similar qualified person.



The specification of fuse is AC250V T3.15AL.



Voltage should be in the range of 220~240V. The appliance should be installed in accordance with national wiring regulation. The plug should be easily accessible after installation. If the fuse on the unit PCB is broken, please change it with the type of F3.15A/250V.



**Do not put fingers or other objects into the air outlet or inlets, as fan rotates at high speed and will cause injury.**



**Do not touch the swinging wind vanes.**

It may clamp your finger and damage the driving parts of the wind vanes.



**Do not attempt to repair the air conditioner by yourself.**

All repair works must be carried out by a fully qualified engineer with the appropriate accreditations.



**Do not operate in lightning storm weather.** Please cut off the primary power supply switch in order to prevent the machine from damage.



**Do not use liquid or corrosive detergent** to clean the appliance and don't splash water or other liquid onto it, otherwise, it may damage the plastic components, and cause electric shock.



**Do not operate the unit in wet rooms such as bathrooms and laundry rooms.**



#### **CAUTION**



**Do not apply cold air** to the body for a long period of time.



**Do clean** the air conditioner with a soft dry cloth.



**Do not** use chemical solvent, insecticide, inflammable spraying materials which will damage the air conditioner. **Do not** sprinkle water directly on the unit.



If the air filter is very dirty, the cooling or heating capacity will be reduced. Please clean the air filter regularly .

# Important

---

- The room space for the installation, use, repair, and storage of this air conditioner should be greater than 12m<sup>2</sup>.
- If the AC unit is installed, used or stored in an unventilated room, ensure any build up of possible refrigerant gas leaks is prevented, as there could be a danger of fire or explosion should the refrigerant come into contact with electric heaters, stoves or other ignition sources.
- This appliance is not intended for use by persons (including children) with reduced physical, sensory or mental capabilities, or lack of experience and knowledge, unless they have been given supervision or instruction concerning use of the appliance by a person responsible for their safety. Children should be supervised to ensure that they do not play with the appliance.
- The specification of the fuse is printed on the circuit board, such as: AC 250V/5A
- Don't touch the unit with wet or damp hands or when barefoot.
- Don't pull the unit by the cord.
- Don't remove any part of the unit unless instructed by an authorised technician.
- Don't move the unit, unless the power has been cut off and the power cord is tied to the power cord buckle.
- Don't operate the unit with a damaged plug or a loose socket.
- Ducts connected to an appliance shall not contain an ignition source.
- The AC unit must be stored and transported in an upright position or damage to the compressor unit may occur. If in any doubt, wait at least 24 hours between installing and using the unit.

# Parts Description

---

## Front view

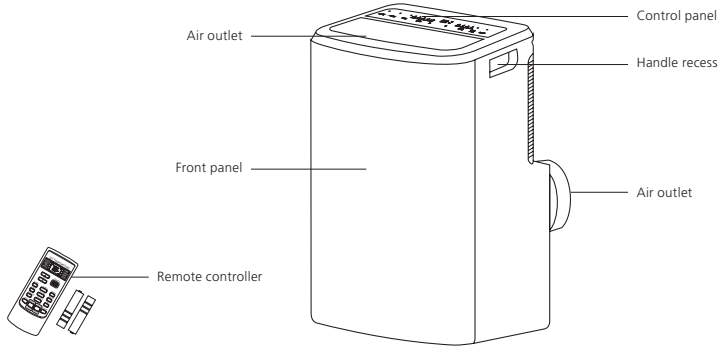



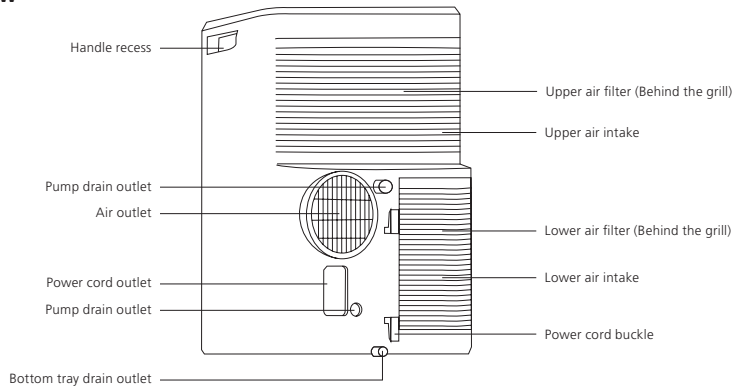



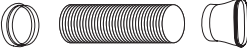

## Rear view



**Note:** The descriptions in this user manual may differ slightly to the promotion information and actual appliance. Please refer to the real appliance purchased. The working temperature range of the air conditioner is 16-35°C under cooling mode; 5-27°C under heating mode.

# Accessories

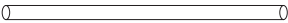
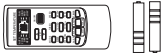
Parts	Parts name	Quantity
	Exhaust hose Adaptor and Adaptor B (flat mouth or round mouth: depending on models )	1
	Window Slider Kit and bolt(#)	1
	Type A Screws (#)	2
	Type B Screws (#)	6
	Security bracket (#)	1
	Type A foam seal (adhesive) (#)	2
	Type B foam seal (non-adhesive) (#)	1
	Adaptor B (round mouth) (#), Wall exhaust Adaptor (#)	1
	Drain hose	1
	Remote control and Batteries	1

## Some models without optional parts (#)

**Note:** Please select button on the remote controller according to the related functions on the display, additional buttons may be invalid.

# Control Panel

## Fan

- AUTO
- HIGH – High speed indicator
- MED – Mid speed indicator
- LOW – Low speed indicator

## Mode

- AUTO
- COOL – Cool indicator
- HEAT – Heating indicator (cold wind type unit without this display)
- DRY – Dehumidify indicator
- FAN – Fan indicator



## Extra Features

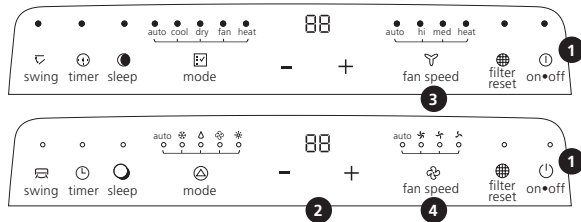

- TIMER – Time indicator
- SLEEP – Sleep indicator
- SWING – Swing indicator



**Note:** This icon is for all the buttons and display. Base models may not feature all the functions & modes.

## Function Buttons

- 1**  **Button.** Press this button to make the unit start or stop.
- 2** **"–" or "+" Button.** Press "–" or "+" button to make the room setting temperature decrease or increase. Press "–" and "+" together for 3 seconds to choose between Celcius and Fahrenheit.
- 3**  **Button.** Each time you press this button, a mode is selected in a sequence that goes from AUTO › COOL › DRY › FAN › HEAT.
- 4**  **Button.** This button is used for setting fan speed in the sequence that goes from AUTO › HIGH › MED › LOW.

 The running time of the unit has reached 250 hours, the filter reset indicator light will illuminate, and it means the air filter should be cleaned. After cleaning, you can press the  button, the filter reset indicator light will turn off and the running time will be cleared.

If you do not press the  button when the filter reset indicator light illuminates, the indicator light will always illuminate except the unit is power off.

---



The mode indicator light illuminates under the different mode.

**Note: HEAT mode is not available for cool only units.**

**● / ○ button**

Press this button to enter sleep mode, which the unit will exit after 8 hours of continuous operation and restore to the previous status.

**Note:** The SLEEP function can not be activated in fan and dry mode.

- a. Press the  /  button, the timer indicator light illuminates.
- b. Press “+” and “-” button to select the desired time.
- c. After setting time 5 seconds without other operation, the timing function will be initiated automatically. If you press the timer button, there are no operation within 5 seconds or setting time is 0, the timing function will be cancelled automatically.
- d. When the timing function is initiated, the unit displays the remaining time by press the «timer» button once and cancel the timing function by press it again.

**Note: With the unit on, press this button to set off timer.**

**With the unit off, press this button to set on timer.**

** /  button**

Press this button, the indicator light will illuminate.



# Operation

---



**WARNING** Failure to follow the below precaution could result in electrical shock, fire or personal injury.

1. The plug must be plugged into an outlet that is properly installed and grounded.
2. Do not use an extension cord or plug adaptor with this unit.

## **Before starting the unit**

- Select a suitable location, make sure the unit is near to an electrical outlet.
- Install the flexible exhaust hose and the adjustable window slider kit.
- Plug the unit into the correct outlet.
- Turn the unit on.

## **Heating operation mode (Cooling only model has no heating function)**

- Press the MODE button in sequence until the heat display is illuminated.
- Press the “+” and “-” button to set your desired temperature.
- Press FAN button to select the fan speed.
- Press ON/OFF button to start the unit and press it again to stop

## **Cooling operation mode**

- Press the MODE button in sequence until cool is illuminated.
- Press the “+” and “-” button to set your desired temperature.
- Press FAN button to select the fan speed.
- Press ON/OFF button to start the unit and press it again to stop.

---

### Drying operation mode

1. Press the MODE button in a sequence until the dry indicator is lighted.
2. The fan will run at a fixed speed at this operation mode.
3. Close windows and doors for the best dehumidifying effect.

**Note:** The setting temperature and fan speed can not be adjusted. The setting temperature is 25° (77°F) and the fan speed is low.

**Note:** The setting temperature can not be adjusted.

### Auto-restart function:

If power to the unit is interrupted, the unit will restart itself in its last used mode / settings once power is restored. The compressor will restart after 4 minutes.

1. **Set:** Press the sleep button 10 times within 5 seconds, buzzer sounds 4 times.
2. **Cancel:** Press the sleep button 10 times within 5 seconds, buzzer sounds 2 times.

### Circulation operation mode

- Press MODE button in sequence until the fan display is illuminated.
- Press the FAN button to select the fan speed.
- Press the ON/OFF button to start the unit and press it again to stop.

### Removal of condensate water

When the internal water tank is full, the control panel display indicates "P1".

- Open the drain cover and extract it upwards.
- Put a container under the drain pipe, take out the plug on the drain pipe and let out the condensate water.
- After all the water has been emptied, replace the plug back onto the drainage outlet, and replace the cover.

**IMPORTANT** This water is not suitable for drinking

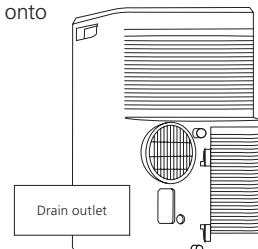

# Installation

## Select a best location

- Install the mobile air conditioner in a flat and spacious location where the air outlets will not be obstructed.
- A minimum clearance of 50cm from walls or other obstacles should be kept.
- The gradient can't be more than 10 degrees in the horizontal plane while using the unit & fitting kit.

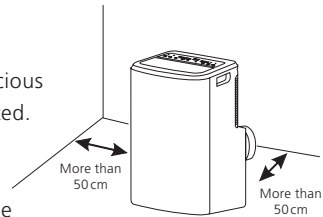

- Note: 1.** The air conditioner shall not be used in the laundry room.  
**2.** The plug shall be accessible after the unit is positioned.

Connect the exhaust duct to the Air outlet connector on back of the unit. Slide-in the adaptor A downwards until it is locked in place.

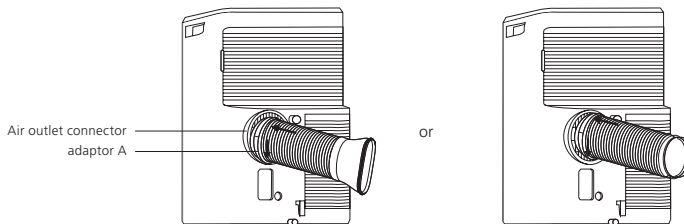

## Window kit installation

Your window kit has been designed to fit most standard vertical and horizontal window applications. However, it may be necessary for you to improve or modify some aspects of the installation procedure for certain types of window.

---

## Install the Window Slider Kit

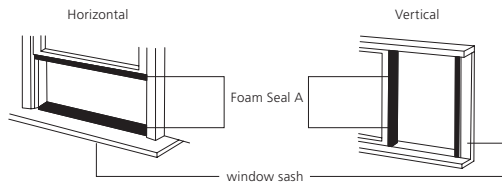

1. Cut the foam seal (adhesive type) to the proper length and attach it to the window sash.

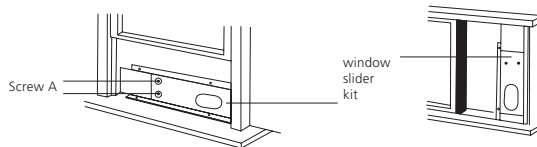

2. Attach the window slider kit to the window sash. Adjust the length of the Window Slider Kit: Loosen the screw A to adjust the length of the Window Slider Kit, then tighten the screw when the length is suitable.

**Note:** the length of the Window Slider Kit is 67.5cm to 120cm.

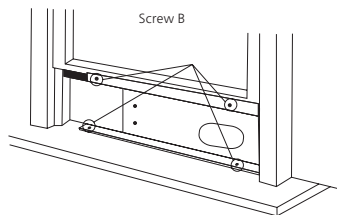

3. Carefully lower the window. Secure the vent panel in place with 4 type B screws, plus one screw for each extension.

- 
4. Cut the foam seal B (non-adhesive) to the window width. Stuff the foam seal B between the glass and the window to prevent air and insects from getting into the room.

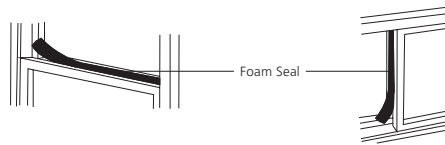

5. Install the security bracket with a type B screw, as shown.

**Install the exhaust duct into the window**

Remove the unit with the packed exhaust duct next to the window, and then connect the adaptor B (flat mouth) of the exhaust duct with the window.

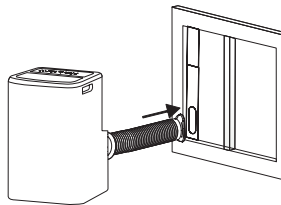

# Maintenance

---

Your new air conditioner is designed to give you dependable service for many years. This section tells you how to clean and care for your air conditioner properly. We advise that you contact your local accredited specialist for the annual maintenance. Remember the cost of this service call is your responsibility.

## Water drainage

During dehumidifying mode, remove the upper drain plug from the back of the unit. Attach the drain hose to the hole. Place the other end of the hose in the drainage way or other drain areas.

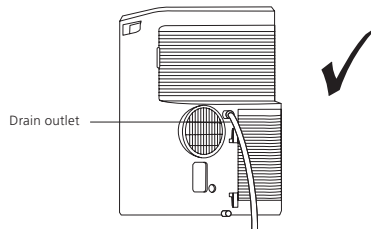

If the unit you bought has the pump drain outlet, as shown below, please drain in this way: Remove the pump drain plug from the back of the unit, attach the drain hose to the hole. Place the other end of the hose in the drainage way or other drain areas.

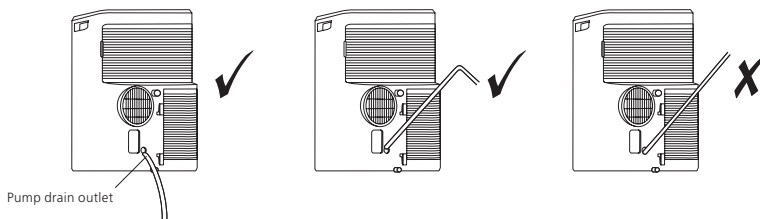

Make sure the hose is secure and there are no leaks. Direct the hose toward the drain, making sure that there are no kinks that will stop the water flowing. Place the end of the hose into the drain and make sure the end of the hose is down to let the water flow smoothly. Reinstall the drain plug after use.

When the water level of the bottom tray reaches predetermined level, the digital display area shows «P1» and the WATER FULL indicator light illuminates. Carefully move the unit to a drain location, remove the bottom drain plug and let the water drain away. Reinstall the bottom drain plug and restart the machine until the P1 symbol disappears. If the error repeats, call for service.

**Note:** Be sure to reinstall the bottom drain plug before using the unit.

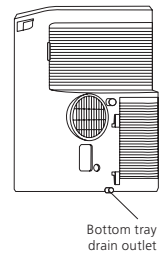

### Cleaning Air Filter

If the air filter is covered by dust, the cooling capability will be decreased. Please clean the air filter every two weeks, dependant on use.

- Turn off the power supply
- Pull out the filter cover and remove the filter from cover
- Vacuum off the surface of the filter and then if necessary wash air filter in warm soapy water. Do not put air filter in the dishwasher or use any chemical cleaners. And dry filter completely before replacing.
- Attach the air filter to the filter cover using the attachment hooks on the inner surface of the cover. Put the filter cover back to it's place.

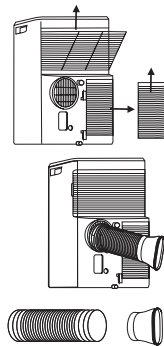

### Duct mount instruction flexible

- 1a. Connect the exhaust air outlet hose by screwing into the round hose adaptor. Clip the hose and adaptor onto the air outlet of the unit.
- 2b. Connect the appropriate adaptor onto the opposite end of the air outlet hose.
- 3c. Fit the adaptor sub-assembly to a nearby window.

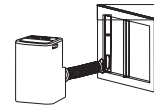

### Note:

- The duct can be compressed to 270mm minimum and extended to 1500mm maximum. It is better to keep the duct length to a minimum.
- The exhaust air must always be vented to outside.
- Stretching or bending the duct excessively will affect the cooling efficiency.

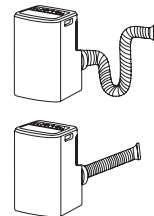

---

### **Cleaning The Unit**

- For the purpose of safety, please turn off the air conditioner power supply.
- Wipe the unit with a dry cloth.
- If the unit is very dirty, please wipe with a damp cloth.

#### **Note:**

If the unit remains unused for a long period of time please remove the condensate water & leave the drain bung out.



#### **WARNING**

- Do not use gasoline, benzene, thinner or any other chemicals, or any liquid insecticide on the air conditioner, as these substances may cause flaking off of the paint, cracking or deformation of plastic parts.
- Never attempt to clean the unit by pouring water directly over any of the surface areas, as this will cause deterioration of electrical components and risk of electrocution.
- Never use hot water over 40°C (104°F) to clean the air filter.



# Troubleshooting

---

Before making a service call, please try the suggestions below if your unit is not operating correctly.

## **Air Conditioning unit will NOT operate**

<b>Causes</b>	<b>Solutions</b>
The power switch is off	Switch on the power.
Power supply failure	Wait for the recovery of power supply
The fuse is blown	Check circuit breaker, replace the fuse (retest if fuse re-blows – contact electrician)
It doesn't reach the setting time for starting up	Wait or eliminate the original setting

## **Unit doesn't start when pressing ON/OFF button**

<b>Causes</b>	<b>Solutions</b>
It is not four minutes after switch off	Wait four minutes
Room temperature is lower than the setting temperature	Reset the temperature

## **Air blowing out, but the cooling effect is bad**

<b>Causes</b>	<b>Solutions</b>
Mistakes in temperature setting	Reset temperature. Set temperature should be lower than ambient temperature
The air filter is blocked by dust	Clean the air filter
The air inlet or outlet of machine is blocked	Remove the obstruction
The air conditioner is on in a very hot room	Allow additional time to remove stored heat from walls, ceiling, floor and furniture
Cooling capacity is insufficient	Reconfirm the required cooling capacity with your dealer.
The doors or windows are open	Close the doors and windows

## **Noise or vibration**

<b>Causes</b>	<b>Solutions</b>
The ground is not level or not flat enough	Place the unit on a flat, level ground if possible

# WEEE directive warning

---

## Meaning of crossed out wheeled dustbin

Do not dispose of electrical appliances as unsorted municipal waste, use separate collection facilities. Contact your local government for information regarding the collection systems available. If electrical appliances are disposed of in landfills or dumps, hazardous substances can leak into the groundwater and get into the food chain, damaging your health and well-being. When replacing old appliances with new ones, the retailer is legally obligated to take back your old appliance for disposal at least free of charge.



# Refrigerant Gas

---

**The Refrigerant gases contained in this equipment are hermetically sealed**

<b>Refrigerant</b>	R-290
<b>Refrigerant Quantity (Kg)</b>	0.21
<b>GWP</b>	3
<b>ODP</b>	0

# Portable Air Conditioning Unit Remote Control

Read the following instructions carefully to ensure safe and correct usage of Portable Air Conditioning Unit remote control. Keep instructions so that they can be referred to at any time.

## Buttons description

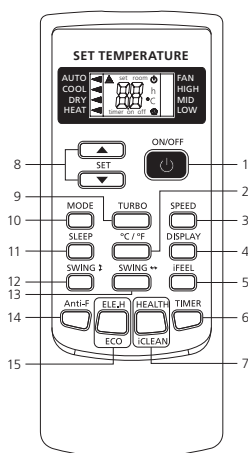

## LCD Display

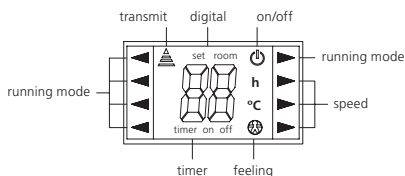

## Note:

The **cooling only units do not** have the function of heating or electric heating. **Do not** turn the remote controller to these functions, they will have no effect.

### 1. «ON/OFF»

Start or stop the air-conditioner by pressing this button.

### 2. «°C / °F»

- Press this button to set the temperature display to Fahrenheit, which is displayed by default in Celsius. The "°C" will not be displayed on the LCD.
- Press this button again to restore the temperature display to Celsius.

**Note:** Temperature display in Fahrenheit is not available for some models. When temperature is displayed in Fahrenheit on the remote controller, it might be in Celsius on the unit, the function and operation of which will not be affected.

---

### 3. «SPEED» button

Select fan speed as following:

LOW › MID › HIGH › AUTO

### 4. «DISPLAY»

- Press this button to turn on/off the display. This is for the convenience of users who are uncomfortable sleeping with the backlight on.

### 5. «iFEEL»

- Press this button to set the temperature display on the remote controller to ambient temperature and press this button again to set it to preset temperature.

### 6. «TIMER»

- With the unit ON, press this button to set OFF timer or with it OFF to set ON timer.
- Press this button once, a “**ON (OFF)**” will flash. Press “▲” or “▼” to set the number of hours in which the unit will be turned ON/OFF, with an interval of 0.5 hour if less than 10 hours, or 1 hour if longer than 10 hours, and a range of 0.5-24 hours.
- Press it again to confirm the setting, the “**ON (OFF)**” will stop flashing.
- If the timer button is not pressed longer than 10 seconds after the “**ON (OFF)**” start flashing, the timer setting will be exited.
- If a timer setting is confirmed, pressing this button again will cancel it.

**Note:** When a ON timer is set, all function buttons (except SLEEP, DISPLAY and iFEEL can't be set) are valid and when the ON time set is up, the unit will operate as preset.

### 7. This button has two functions.

#### a. «HEALTH»

- Press this button with the unit ON to activate health related functions, such as the removal of atmospheric particles, depending on the actual configuration of each model.
- Press this button again to deactivate the HEALTH function.

#### b. «iCLEAN»

Press this button with the unit OFF, the remote controller will display “**CL**” and the unit will automatically clean dust off the evaporator and dry it, to increase the cooling and heating efficiency.

---

The **iCLEAN** function runs for approximately 30 minutes, during which if the unit is turned on with the remote controller or this button is pressed again, the iCLEAN will be deactivated.

**8. "▲" or "▼"**

Each time the "▲" is pressed, the temperature setting will increase by 1°C and each time the "▼" is pressed, it will decrease by 1°C.

- The temperature setting ranges from 16°C (60°F) – 35°C (90°F).

**Note:** The temperature cannot be set in AUTO or FAN mode, thus these two buttons are not functional.

**9. «TURBO»**

Press this button only in COOL or HEAT mode to set TURBO on or off to speed up the cooling or heating.

- When TURBO is on, the air speed is HIGH.
- When TURBO is off, the air speed will restore to previous status.

**10. «MODE» button**

Enables you to select different operation modes after each press, the operation mode will be changed. It is shown in the following display:

AUTO \* COOL \* DRY \* HEAT \* FAN \* AUTO.

**Note:** Cooling only units have no heating function.

**11. «SLEEP»**

- Press this button to enter SLEEP mode, which the unit will exit after 10 hours of continuous operation and restore to the previous status.

**Note:** The SLEEP function cannot be activated in FAN mode.

**12. «SWING ↑ ↓ »**

Press this button to activate up/down swing and press it again to fix the swing position.

**13. «SWING ↔ »**

Press this button to activate left/right swing and press it again to fix the swing position.

---

#### **14. «Anti-F»**

- The Anti-F functions when the unit is turned off with the remote controller in COOL, DRY or AUTO mode. It will operate in HEAT mode (FAN mode for cool only units), with the internal fan running with weak flow for 3 minute before stop, to remove the moisture within the evaporator so as to prevent it from giving off bad smell from mould.
- This function is not set in the factory. You may set it or cancel it any time you want as follows: With both the unit and the remote controller OFF, point the remote controller at the unit and press "Anti-F" button once, the buzzer will sound 5 times, indicating this function is set. Once set, this function will remain valid except when the unit is power off or until it is canceled.

#### **To cancel Anti-F:**

1. Power off the unit.
2. With both the unit and the remote controller OFF, point the remote controller at the unit and press this button once, the buzzer will sound 3 times, indicating this function is canceled.

#### **Note:**

- With Anti-F activated, it is advised not to turn ON the unit again before it is fully OFF.
- Anti-F function will be invalid when OFF timer is set.

#### **15. This button has two functions.**

##### **a. ELE.H**

- If this button is pressed in HEAT mode, the electric heating will be turned on/off.

##### **b. ECO**

- If this button is pressed in COOL mode, the unit will enter the ECO mode which has the lowest electricity consumption, and exit it automatically 8 hours after.
- Changing modes or turning off the remote controller will automatically cancel the ECO function.
- Press ECO button in ECO mode to exit this mode.

**Note:** The ECO mode only works for inverter units.

# Usage

---

## **Automatic operation mode**

- Press the MODE button, select the automotive operation mode.
- Press the SPEED button, to select the fan speed – you can select the fan speed from LOW, MID, HIGH, AUTO.
- Press the ON/OFF button, the air conditioner starts to operate.
- Press the ON/OFF button to stop the air conditioning unit.

## **Cooling/ heating operation mode**

(Cooling only units have no heating function)

- Press the MODE button, select the cooling or heating operation mode.
- Press the “▲” or “▼” button, select the temperature, temperature can be set at 1°C difference range from 16-35°C.
- Press the SPEED button, to select fan speed – you can select fan speed from LOW, MID, HIGH, AUTO.
- Press the ON/OFF button, the air-conditioner starts to operate.
- Press the ON/OFF button again, the air-conditioner stops.

## **Fan operation mode**

- Press the MODE button and select FAN operation mode.
- Press the SPEED button, to select fan speed – you can select fan speed from LOW, MID, HIGH, AUTO.
- Press the ON/OFF button, the air-conditioner starts to operate.
- Press the ON/OFF button to stop the air-conditioning unit.

**Note:** In “FAN” operation mode the temperature setting is non effective.

## **Dehumidify operation mode**

- Press the MODE button to select the Dehumidify operation mode.
- Press the “▲” or “▼” button to set the temperature, temperature can be set at 1°C difference range from 16-35°C.
- Press the SPEED button, to select fan speed – you can select fan speed from LOW, MID, HIGH, AUTO.
- Press the ON/OFF button the air-conditioner starts to operate.
- Press the ON/OFF button to stop the air-conditioning unit.

# Fit Batteries

---

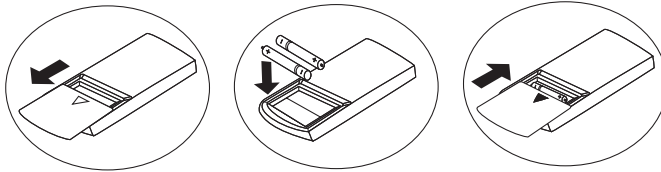

- Slide open the cover in the direction as indicated by the arrow on the handset.
- Put in two brand new batteries and position the batteries to the right electric poles (+ & -)
- Replace the cover.

## **Attention:**

- Aim the remote controller towards the receiver on the air-conditioner.
- The remote controller should be within 8 meters away from the receiver.
- No obstacles between the remote controller and receiver.
- Do not drop or throw the remote controller.
- Do not put the remote controller in direct sunlight or other heat sources.
- Use two AAA batteries, do not use electric batteries.
- Take batteries out of the remote controller if the unit is not being used for long periods of time.
- If the unit does not respond to the remote control, replace the batteries.
- The waste battery should be disposed of properly.

**Note:** Some units may not enable function.

The design and specifications are subject to change without prior notice for product improvement.  
Consult with the sales agency or manufacturer for details.  
Information correct at time of going to press.





# Climatiseur mobile et télécommande

## Manuel d'installation et d'utilisation

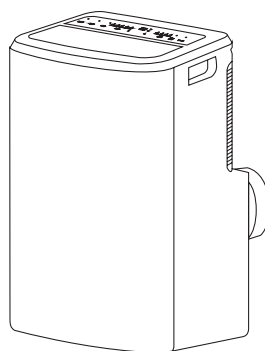

AX3007/1 – COOL ONLY EU - MSE  
AX3008/1 – COOL/HEAT EU - MSE

---

### Sommaire

#### **Climatiseur**

26	Consigne de sécurité	35	Installation
28	Importante	38	Entretien
29	Description des pièces	41	Dépannage
30	Accessoires	42	Elimination de l'appareil (WEEE)
31	Tableau de commande	42	Gaz réfrigérant
33	Fonctionnement		

#### **Télécommande du climatiseur**

43	Description des touches
47	Utilisation de la télécommande
48	Installation des piles

# Consigne de sécurité

---

Votre sécurité et la sécurité d'autrui sont très importantes. Dans ce manuel et sur l'appareil lui-même, nous avons consigné de nombreux conseils de sécurité importants. Lisez et observez toutes les consignes de sécurité.



**ATTENTION** Ce panneau d'avertissement attire l'attention sur un danger de mort ou un risque de blessures.



**PRUDENCE** Ce panneau d'avertissement attire l'attention sur le risque de blessures ou de détériorations de l'appareil.



## ATTENTION



Cet appareil peut être manié par des enfants de plus de 8 ans et par des adultes. Les personnes aux capacités physiques, sensorielles ou mentales diminuées, ou manquant d'expérience et de formation, doivent recevoir des instructions au sujet de l'utilisation correcte et sûre de cet appareil ou être surveillées lorsqu'elles l'utilisent.



Les enfants ne doivent pas jouer avec l'appareil ni le nettoyer ou l'entretenir sans surveillance.



Le raccordement électrique de cet appareil doit être effectué selon les règles techniques locales.



Pour éviter d'éventuelles électrocutions, un coupe-circuit conçu en fonction de la puissance nominale de l'appareil doit être installé.



**N'installez pas le climatiseur à un endroit où l'on trouve des gaz ou des liquides inflammables** – un incendie pourrait être déclenché.









Si le câble d'alimentation est endommagé, il doit être remplacé par le fabricant, l'un de ses représentants ou une personne bénéficiant de la même qualification.



La spécification du fusible est AC250V T3.15AL.







La tension électrique doit être comprise entre 220 V et 240 V. Lors de l'installation de l'appareil, tenir compte des réglementations nationales respectives sur les lignes électriques. La fiche doit être facilement accessible après l'installation. Si le fusible de la carte du circuit imprimé a sauté, remplacez-le par un fusible de type F3,15A/250V.

- 
-  **Ne mettez ni les doigts ni de quelconques objets dans le raccord d'évacuation d'air ou le raccord d'aspiration d'air.** Le ventilateur tourne à grande vitesse et pourrait entraîner des blessures.
  -  **Ne touchez pas les lamelles de guidage d'air lorsqu'elles sont en mouvement.** Votre doigt pourrait se coincer et l'entraînement des lamelles pourrait être détérioré.
  -  **N'essayez jamais de réparer le climatiseur vous-même.** Tous les travaux de réparation doivent être exécutés par un technicien qualifié agréé.
  -  **N'utilisez pas l'appareil en cas de tempête et d'orage.** Débranchez l'alimentation principale afin de protéger l'appareil contre la détérioration.
  -  **N'utilisez pas de nettoyeurs liquides ou corrosifs** pour nettoyer l'appareil; ne pulvérisez jamais d'eau ou d'autres liquides, ce qui pourrait provoquer un endommagement des pièces en matière plastique ou des électrocutions.
  -  **N'utilisez pas l'appareil dans salles humides telles que les salles de bain et les buanderies pièces.**



#### **PRUDENCE**

-  **N'exposez pas** votre organisme directement à l'**air froid** pendant une période prolongée.
-  Nettoyez le climatiseur avec un chiffon sec et doux. **N'utilisez pas** de solvants chimiques, d'insecticides ou de pulvérisations inflammables, car le climatiseur serait endommagé. Ne pulvérisez **jamais** d'eau directement sur l'appareil.
-  Le climatiseur doit être utilisé dans une pièce où les fenêtres et les portes sont fermées. Si cela n'est pas le cas, l'appareil ne pourra garantir qu'insuffisamment la température et l'humidité de l'air ambiantes souhaitées.
-  Si le filtre à air est fortement encrassé, la capacité de refroidissement et de chauffage est limitée. Veuillez nettoyer le filtre à air à intervalles réguliers.

# Importante

---

- L'installation, l'utilisation, la réparation et l'entreposage de ce climatiseur nécessitent un espace d'au moins 12 m<sup>2</sup>.
- Si le climatiseur est installé, utilisé ou entreposé dans une pièce non ventilée, veillez à empêcher toute accumulation de fuites éventuelles de gaz réfrigérant, car elles peuvent présenter un risque d'incendie ou d'explosion si le réfrigérant entre en contact avec des chauffages électriques, des cuisinières ou d'autres sources de chaleur.
- Cet appareil n'est pas fait pour être utilisé par des personnes (y compris des enfants) ayant des capacités physiques, sensorielles ou mentales diminuées, ou manquant d'expérience et de formation, à moins qu'elles ne reçoivent des instructions au sujet de l'utilisation correcte et sûre de cet appareil ou qu'elles ne soient surveillées lorsqu'elles l'utilisent par une personne responsable de leur sécurité. Les enfants doivent être surveillés afin de s'assurer qu'ils ne jouent pas avec l'appareil.
- La spécification du fusible est imprimée sur la carte du circuit imprimé comme suit :  
CA 250 V/5 A
- Ne touchez pas l'unité avec les mains mouillées ou humides ou pieds nus.
- Ne tirez pas l'unité par le câble.
- Ne retirez aucune pièce de l'unité, sauf si un technicien agréé vous le demande.
- Ne déplacez pas l'unité avant d'avoir coupé l'alimentation et attaché le câble d'alimentation sur la boucle prévue à cet effet.
- N'utilisez pas l'unité avec une prise endommagée ou une prise murale mal fixée.
- Les tuyaux raccordés à un appareil ne doivent pas contenir de source de chaleur.
- Le climatiseur ne doit pas être entreposé ou transporté en position verticale sinon le compresseur peut être endommagé. En cas de doute, attendez au moins 24 heures entre l'installation et l'utilisation de l'unité.

# Description des pièces

## Vue de l'avant

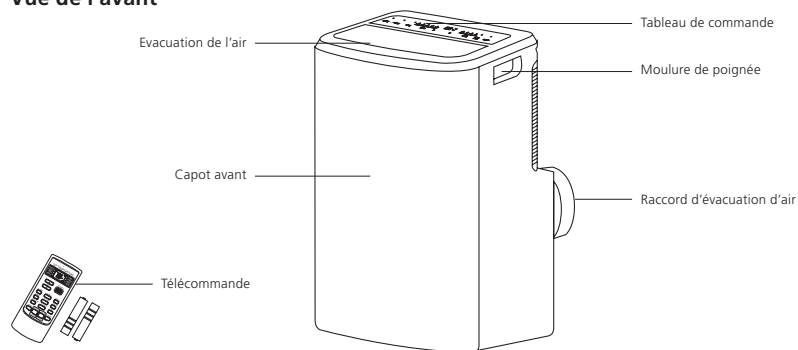



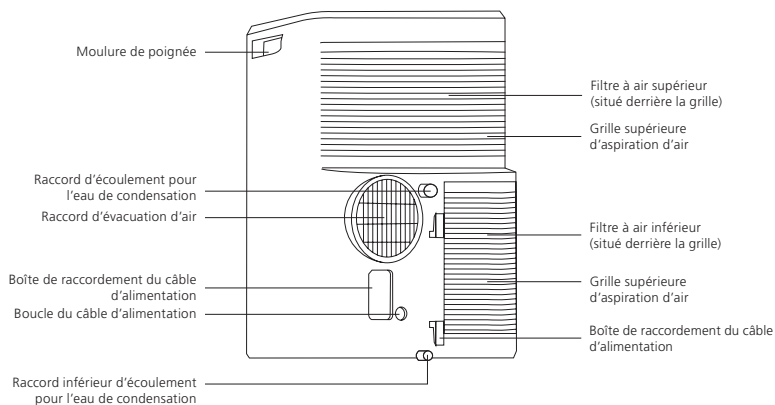



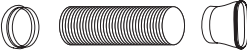

## Vue de l'arrière



**Remarque:** les descriptions de ce manuel d'utilisation peuvent différer, dans le détail, des informations de vente et de l'appareil effectif. Veuillez vous référer au type d'appareil acheté. La plage de température de fonctionnement du climatiseur est comprise entre 16°C et 35°C en mode refroidissement et entre 5°C et 27°C en mode chauffage.

# Accessoires

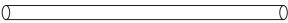
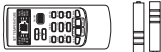
Pièces	Nom de la pièce	Quantité
	Tuyau flexible d'évacuation d'air adaptateur I et adaptateur B (version plate ou ronde selon le modèle)	1
	Adaptateur pour fenêtre et boulon (#)	1
	Type A Vis (#)	2
	Type B Vis (#)	6
	Support sécurité (#)	1
	Joint en mousse A (adhésif) (#)	2
	Joint en mousse B (non adhésif) (#)	1
	Adaptateur B (embout plat) (#), Adaptateur mural pour l'évacuation d'air (#)	1
	Le flexible de drainage	1
	Télécommande avec piles	1

**Précision:** les pièces en option (#) ne sont pas disponibles pour tous les modèles.

**Remarque:** utilisez les touches de la télécommande d'après les fonctions indiquées à l'écran. Il est possible que certaines touches ne soient pas activées.

# Tableau de commande

## Ventilateur

- AUTO
- HIGH – Affichage de vitesse élevée
- MED – Affichage de vitesse moyenne
- LOW – Affichage de vitesse réduite

## Mode

- AUTO
- COOL – Affichage du refroidissement
- HEAT – Affichage du chauffage (sur les appareils à air frais, cet affichage fait défaut)
- DRY – Affichage de la déshumidification
- FAN – Affichage de la ventilation

## Fonctions supplémentaires

- TIMER – Affichage de la programmation horaire
- SLEEP – Affichage du mode veille
- SWING – Affichage du basculement

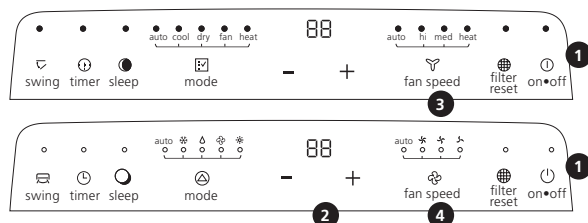

**Remarque:** les symboles se réfèrent à l'ensemble des touches et des écrans. Il est possible que les modèles dotés d'un équipement de base ne comportent pas l'intégralité des fonctions et des modes.

## Touches de fonction

- 1 **Touche** (⏻) Appuyez sur cette touche pour allumer ou éteindre l'appareil.
- 2 **Touche** «←» ou «→». Appuyez sur la touche «←» ou «→» pour augmenter ou réduire la présélection de température ambiante. Appuyez sur «←» et «→» simultanément pendant 3 secondes pour choisir Celsius ou Fahrenheit.
- 3 **Touche** (🌀) de fonctionnement dans l'ordre suivant: AUTO (automatique), COOL (refroidissement), DRY (déshumidification), FAN (ventilation), HEAT (chauffage),
- 4 **Touche** (🌀). Cette touche sert à régler la vitesse du ventilateur dans l'ordre suivant: AUTO (automatique), HIGH (élevée), MED (moyenne), LOW (réduite).

🌀 Le temps de fonctionnement de l'unité a atteint 250 heures, le voyant de réinitialisation du filtre s'allume, ce qui signifie que le filtre à air doit être nettoyé. Une fois le nettoyage terminé, vous pouvez appuyer sur le bouton «🌀», le voyant de réinitialisation du filtre s'éteint alors et le temps de fonctionnement est effacé.

Si vous n'appuyez pas sur le bouton «🌀» lorsque le voyant de réinitialisation du filtre s'allume, ce dernier restera allumé même si l'unité est éteinte.

---



Le voyant de mode s'allume en fonction des différents modes.

**Remarque :** les unités qui disposent uniquement d'une fonction refroidissement ne disposent pas de mode CHAUFFAGE.



Appuyez sur ce bouton pour passer en mode veille. Au bout de 8 heures de fonctionnement continu, l'unité quitte ce mode et revient à l'état antérieur.

**Remarque :** la fonction SLEEP (VEILLE) ne peut pas être activée en mode ventilation et séchage.

- Appuyez sur le bouton  /  le voyant du minuteur s'allume.
- Appuyez sur le bouton «+» ou «+» pour sélectionner la durée souhaitée.
- Au bout de 5 secondes d'inactivité, la fonction minutage est automatiquement activée. Si vous appuyez sur le bouton du minuteur et s'il n'y a aucune activité pendant 5 secondes ou si le temps est réglé sur 0, la fonction minutage sera automatiquement annulée.
- Lorsque la fonction minutage est activée, l'unité affiche le temps restant en appuyant sur le bouton « timer » (minuteur) une fois et annule la fonction de minutage en appuyant à nouveau sur ce bouton.

**Remarque :** lorsque l'unité est en marche, appuyez sur ce bouton pour désactiver le minuteur. Lorsque l'unité est éteinte, appuyez sur ce bouton pour activer le minuteur.



Appuyez sur ce bouton, le voyant s'allume.



# Fonctionnement

---



**ATTENTION** Le non-respect des précautions suivantes peut entraîner des électrocutions, des incendies ou des dommages corporels.

1. La fiche doit être branchée dans une prise correctement installée et mise à la terre.
2. N'utilisez aucune rallonge et aucun adaptateur de prise avec cet appareil.

## **Avant la mise en service de l'appareil**

- Sélectionnez un emplacement adapté et veillez à ce que l'appareil se trouve à proximité d'une prise de courant.
- Installez le tuyau flexible d'évacuation d'air et l'adaptateur pour fenêtre.
- Branchez l'appareil sur la prise de courant adaptée.
- Allumez l'appareil.

## **Mode chauffage (les modèles uniquement en mode refroidissement n'ont pas de fonction de chauffage)**

- Appuyez sur la touche MODE jusqu'à ce que l'écran de chauffage s'allume.
- Réglez la température souhaitée avec les touches «+» et «-».
- Réglez la vitesse du ventilateur avec la touche FAN.
- Appuyez sur la touche ON/OFF pour allumer l'appareil; appuyez à nouveau sur la touche pour l'éteindre.

## **Mode refroidissement**

- Appuyez sur la touche MODE jusqu'à ce que l'écran de refroidissement s'allume.
- Réglez la température souhaitée avec les touches «+» et «-».
- Réglez la vitesse du ventilateur avec la touche FAN.
- Appuyez sur la touche ON/OFF pour allumer l'appareil; appuyez à nouveau sur la touche pour l'éteindre.

### Mode de fonctionnement séchage

1. Appuyez à plusieurs reprises sur le bouton MODE jusqu'à ce que le voyant de séchage s'allume.
2. Avec ce mode de fonctionnement, le ventilateur fonctionnera à une vitesse fixe.
3. Fermez les fenêtres et les portes pour obtenir un effet optimal de déshumidification.

**Remarque :** il est impossible de régler la température de consigne et la vitesse du ventilateur. La température de consigne est de 25° (77°F) et la vitesse du ventilateur est lente. **Remarque :** il est impossible de régler la température de consigne.

### Fonction de redémarrage automatique :

Si l'alimentation de l'unité est coupée, l'unité redémarrera dans le dernier mode/les derniers réglages utilisés une fois l'alimentation restaurée. Le compresseur redémarrera au bout de 4 minutes.

1. Régler : appuyez 10 fois sur le bouton veille en 5 secondes ; l'alarme retentit 4 fois.
2. Annuler : appuyez 10 fois sur le bouton veille en 5 secondes ; l'alarme retentit 2 fois.

### Mode circulation

- Appuyez sur la touche MODE jusqu'à ce que l'écran de ventilation s'allume.
- Réglez la vitesse du ventilateur avec la touche FAN.
- Appuyez sur la touche ON/OFF pour allumer l'appareil; appuyez à nouveau sur la touche pour l'éteindre.

### Elimination de l'eau de condensation

Une fois le réservoir d'eau incorporé plein, «P1» apparaît à l'écran du tableau de commande.

- Ouvrez le couvercle du raccord d'écoulement et tirez-le vers le haut.
- Placez un récipient sous le tuyau flexible d'écoulement, retirez le bouchon du tuyau et laissez l'eau de condensation s'écouler.
- Remplacez le bouchon dans le tuyau flexible d'écoulement dès que la totalité de l'eau de condensation s'est écoulée, puis remettez le couvercle en place.

**IMPORTANT** Cette eau n'est pas potable.

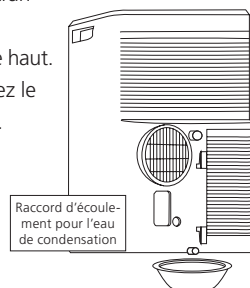

# Installation

## Choisissez le lieu d'installation le plus adapté

- Installez le climatiseur mobile sur une surface plane, à un endroit dégagé, de sorte que la sortie d'air ne soit pas encombrée.
- Une distance d'au moins 50 cm doit être respectée par rapport aux murs et aux autres objets.
- A l'horizontale, l'inclinaison ne doit pas dépasser 10° au maximum lorsqu'un adaptateur est utilisé pour l'appareil.

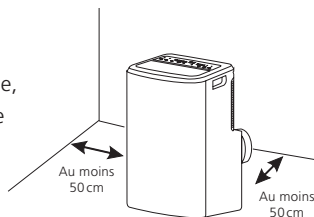

**Remarque:** 1. Ne pas utiliser le climatiseur dans une buanderie.

2. La fiche doit être facilement accessible après l'installation de l'appareil.

Raccordez le tuyau d'évacuation au raccord d'évacuation d'air situé à l'arrière de l'unité. Faites glisser l'adaptateur A vers le bas jusqu'à ce qu'il ne puisse plus bouger.

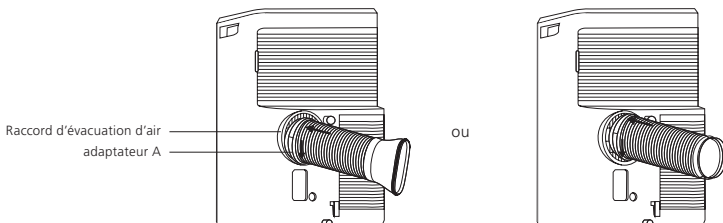

## Installation de l'adaptateur pour fenêtre

L'adaptateur pour fenêtre a été fabriqué de façon à convenir à la plupart des types standard de fenêtres coulissantes verticales et horizontales. Sur certains types de fenêtres, il peut cependant être nécessaire d'optimiser ou d'adapter l'installation par endroits.

---

## Installez l'adaptateur pour fenêtre

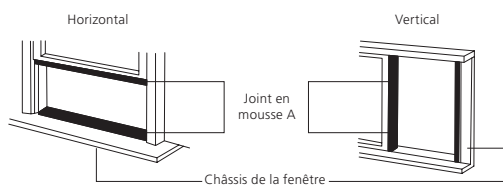

1. Découpez le joint en mousse (adhésif) à la bonne longueur et fixez-le sur le châssis de la fenêtre.

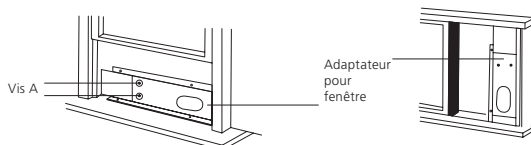

2. Fixez l'adaptateur pour fenêtre sur le châssis de la fenêtre. Ajustez la longueur de l'adaptateur pour fenêtre : dévissez la vis A pour ajuster la longueur de l'adaptateur pour fenêtre, puis serrez la vis une fois la bonne longueur obtenue.

**Remarque :** la longueur de l'adaptateur pour fenêtre est comprise entre 67,5 cm et 120 cm.

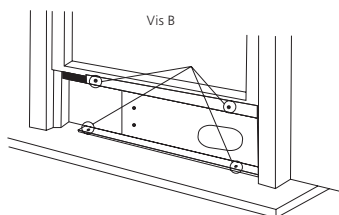

3. Abaissez soigneusement la fenêtre. Positionnez le panneau de ventilation à l'aide de 4 vis de type B, plus une vis pour chaque extension.

---

4. Découpez le joint en mousse B (non adhésif) à la largeur de la fenêtre. Placez le joint en mousse B entre la vitre et la fenêtre pour empêcher l'air et les insectes de pénétrer dans la pièce.

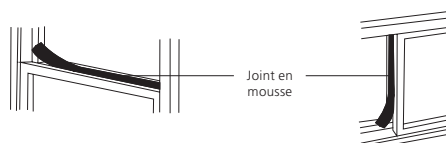

5. Installez la fixation de sécurité à l'aide d'une vis de type B, comme indiqué.

#### **Installez le tuyau d'évacuation dans la fenêtre**

Placez l'unité avec le tuyau d'évacuation fourni à côté de la fenêtre, puis raccordez l'adaptateur B (embout plat) du tuyau d'évacuation à l'adaptateur pour fenêtre.

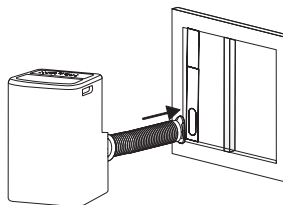

# Entretien

Votre nouveau climatiseur est conçu de façon à vous rendre des services fiables pendant de nombreuses années. Dans cette section, vous apprendrez comment nettoyer et entretenir correctement votre climatiseur. Pour l'entretien annuel, nous vous recommandons de faire appel sur place à du personnel spécialisé agréé. Veuillez noter que les coûts de ce service sont à votre charge.

## Drainage de l'eau

En mode déshumidification, retirez le bouchon de vidange supérieur situé à l'arrière de l'unité. Mettez le flexible de drainage dans le trou. Placez l'autre extrémité du flexible dans la voie de drainage ou d'autres zones de drainage.

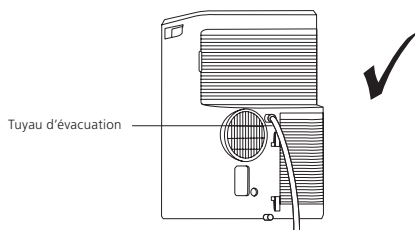

Si l'unité que vous avez achetée est équipée du tuyau d'évacuation de la pompe, comme indiqué ci-dessous, veuillez procéder au drainage comme suit : retirez le bouchon de vidange de la pompe situé à l'arrière de l'unité, et mettez le flexible de drainage dans le trou. Placez l'autre extrémité du flexible dans la voie de drainage ou d'autres zones de drainage.

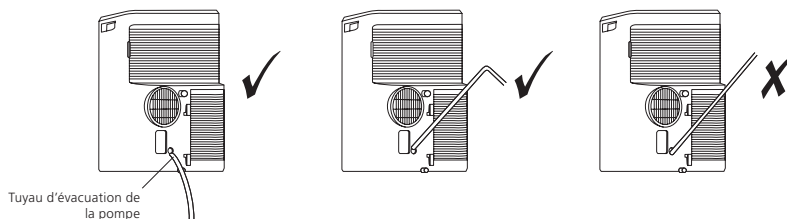

Assurez-vous que le flexible est bien positionné et qu'il n'y a pas de fuite. Orientez le flexible vers le drainage, en vous assurant qu'il n'est pas entortillé et que l'eau peut librement s'écouler. Placez l'extrémité du flexible dans le drainage et assurez-vous qu'elle est orientée vers le bas pour laisser l'eau s'écouler librement. Faites en sorte qu'elle ne se relève pas.

Lorsque le niveau d'eau du plateau inférieur atteint le niveau prédéfini, l'affichage numérique indique « P1 » et le voyant WATER FULL (RÉSERVOIR PLEIN) s'allume. Déplacez soigneusement l'unité vers un lieu de drainage, retirez le bouchon de vidange inférieur et laissez l'eau s'écouler. Réinstallez le bouchon de vidange inférieur et redémarrez la machine jusqu'à ce que le symbole P1 ne s'affiche plus. Si l'erreur se reproduit, veuillez contacter le personnel spécialisé.

**REMARQUE :** veuillez à réinstaller le bouchon de vidange inférieur avant d'utiliser l'unité.

### Nettoyage du filtre à air

La puissance de refroidissement diminue lorsque le filtre à air est encrassé par la poussière. Selon l'utilisation, veuillez nettoyer le filtre à air toutes les deux semaines.

- Coupez l'alimentation électrique.
- Sortez le couvercle du filtre et retirez le filtre.
- Aspirez la surface du filtre et lavez le filtre à air, si nécessaire dans de l'eau savonneuse chaude. Ne nettoyez pas le filtre à air dans le lave-vaisselle et n'utilisez pas de nettoyeurs chimiques. Séchez soigneusement le filtre avant de le réinsérer.
- Fixez à nouveau le filtre à air à l'intérieur du couvercle du filtre à l'aide des agrafes de fixation. Réinsérez correctement le couvercle du filtre.

### Instructions pour le montage du tuyau flexible

- 1a. Vissez le tuyau flexible d'évacuation d'air sur l'adaptateur rond pour tuyau flexible. Fixez le tuyau d'évacuation d'air au raccord d'évacuation d'air de l'appareil à l'aide de l'adaptateur et des agrafes.
- 2b. Fixez l'adaptateur approprié à l'autre extrémité du tuyau flexible d'évacuation d'air.
- 3c. Insérez l'adaptateur avec la pièce permettant l'adaptation à la fenêtre dans une fenêtre située à proximité.

### Remarques

- Le tuyau flexible peut être réduit jusqu'à une longueur minimale de 270 mm et étendu jusqu'à une longueur maximale de 1500 mm. Il est conseillé de conserver une longueur de tuyau proche de la longueur minimale.
- L'air évacué doit toujours être dirigé vers l'extérieur.
- Un tuyau flexible trop étendu ou trop réduit perturbe la capacité de refroidissement de l'appareil.

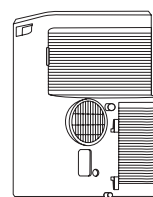

Tuyau d'évacuation du plateau inférieur.

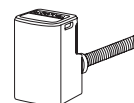
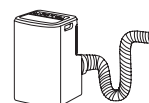
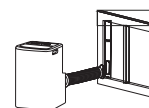
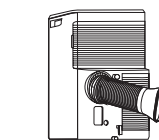
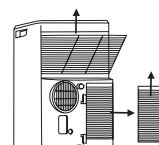

---

### Nettoyage de l'appareil

- Pour des raisons de sécurité, coupez l'alimentation électrique du climatiseur.
- Nettoyez l'appareil avec un chiffon sec.
- Veuillez nettoyer l'appareil avec un chiffon humide lorsqu'il est très sale.

### Remarque

Retirez l'eau de condensation et n'enfoncez pas le bouchon dans le tuyau flexible d'écoulement si vous n'utilisez pas l'appareil pendant une période prolongée.



#### ATTENTION

- Pour le nettoyage de votre climatiseur, n'utilisez ni essence, ni benzène, ni solvants, ni d'autres produits chimiques ou quelconques insecticides liquides, ces substances pouvant entraîner, dans certains cas, un écaillage de la peinture ou une rupture voire une déformation des composants en matière plastique.
- N'essayez jamais de nettoyer l'appareil en pulvérisant directement de l'eau sur le boîtier: cela endommagerait les composants électriques et accroîtrait le risque d'électrocution.
- Pour le nettoyage du filtre à air, n'utilisez jamais d'eau d'une température supérieure à 40° C (104° F).



# Dépannage

Avant de contacter le personnel spécialisé, veuillez examiner les solutions suivantes lorsque votre appareil ne fonctionne pas correctement.

## Le climatiseur ne fonctionne pas

Causes	Solutions au problème
L'interrupteur d'alimentation est éteint.	Allumez l'interrupteur d'alimentation.
Coupure de courant.	Attendez que le courant soit rétabli.
Le fusible a sauté.	Vérifiez le coupe-circuit, remplacez le fusible. (Refaites le test et contactez un électricien si le fusible saute à nouveau.)
L'appareil n'atteint pas la durée prééglée pour la mise en service.	Attendez ou réinitialisez les paramètres d'usine.

## L'appareil ne s'allume pas après l'actionnement de la touche ON/OFF

Causes	Solutions au problème
L'appareil a été éteint il y a moins de quatre minutes.	Attendez quatre minutes.
La température ambiante est inférieure à la présélection de température.	Réglez à nouveau la température.

## De l'air est évacué, mais la capacité de refroidissement est faible

Causes	Solutions au problème
Réglage de température défectueux.	Réglez à nouveau la température. La température présélectionnée doit être inférieure à la température ambiante.
Le filtre à air est obstrué par la poussière.	Nettoyez le filtre à air.
Le raccord d'aspiration d'air ou le raccord d'évacuation d'air de l'appareil est obstrué.	Supprimez l'obstruction.
Le climatiseur se trouve dans une pièce très chaude.	Attendez un peu que la chaleur accumulée sur les murs, le plafond, le sol et le mobilier se dissipe.
La capacité de refroidissement est insuffisante.	Faites vérifier la capacité de refroidissement requise par votre revendeur.
Des portes ou des fenêtres sont ouvertes.	Fermez les portes et les fenêtres.

## Bruits intenses ou vibrations

Causes	Solutions au problème
Le sol n'est pas suffisamment plat.	Placez si possible l'appareil sur un sol plat.

# Élimination de l'appareil (WEEE)

---

## Signification de la poubelle barrée d'une croix

N'ajoutez pas ce produit aux déchets ménagers non triés; utilisez les équipements de collecte séparée des déchets. Renseignez-vous auprès de votre administration locale au sujet des procédés de collecte des déchets. Si des appareils électriques sont entreposés dans des décharges, des matières dangereuses peuvent s'infiltrer dans les eaux souterraines et rejoindre ainsi la chaîne alimentaire et nuire à votre santé et à votre bien-être. Si vous remplacez un appareil usagé par un appareil neuf, votre revendeur est légalement tenu de reprendre et d'éliminer gratuitement votre appareil usagé.



# Gaz réfrigérant

---

Les gaz réfrigérant contenus dans cet équipement sont hermétiquement scellés

Fluides frigorigènes	R-290
Quantité de fluides frigorigènes	0.21kg
GWP	3
ODP	0

# Télécommande pour climatiseurs mobiles

Lisez attentivement les instructions suivantes pour veiller à une utilisation sûre et correcte de la télécommande pour climatiseur. Conservez ces instructions afin de pouvoir les consulter à tout moment.

## Description des touches

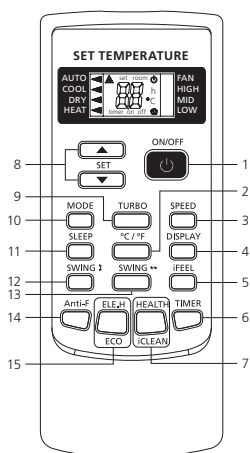

## Affichage LCD

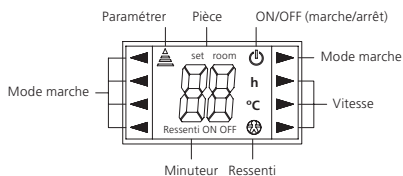

## Remarque :

Les unités qui disposent uniquement d'une fonction refroidissement ne disposent pas de mode chauffage ou chauffage électrique. Il est inutile d'activer ces fonctions, car elles n'auront aucun effet.

### 1. Touche «ON/OFF»

Démarrez ou arrêtez le climatiseur en appuyant sur cette touche.

### 2. «°C / °F»

- Appuyez sur ce bouton pour régler l'affichage de la température sur Fahrenheit, qui s'affiche par défaut en Celsius. Le symbole « °C » ne s'affiche pas sur l'écran LCD.
- Appuyez à nouveau sur ce bouton pour restaurer l'affichage de la température sur Celsius.

**Remarque :** l'affichage de la température en Fahrenheit n'est pas disponible sur certains modèles. Lorsque la température s'affiche en Fahrenheit sur la télécommande, elle peut s'afficher en Celsius sur l'unité, mais le fonctionnement n'en sera pas affecté.

---

### 3. « SPEED »

Sélectionnez la vitesse de ventilation comme suit :

LOW (Basse) › MED (Moyenne) › HIGH (Élevée) › AUTO (Automatique)

### 4. AFFICHAGE

Appuyez sur ce bouton pour activer/désactiver l'affichage. Cela est proposé par souci de commodité pour les utilisateurs qui ont du mal à dormir avec le rétroéclairage activé.

### 5. iFEEL

Appuyez sur ce bouton pour paramétrer l'affichage de la température sur la télécommande à la température ambiante et appuyez à nouveau sur ce bouton pour le paramétrer à la température prédéfinie.

### 6. MINUTEUR

- Appuyez une fois sur ce bouton, le message « MARCHE (arrêt) » clignote. Appuyez sur « ▲ » ou « ▼ » pour paramétrer le nombre d'heures au bout desquelles l'unité sera mise sur MARCHE/ARRÊT, par tranche de 0,5 heure si la durée est inférieure à 10 heures, ou d'une heure si la durée est supérieure à 10 heures, et avec une plage entre 0,5 et 24 heures.
- Appuyez à nouveau pour confirmer le réglage, le message « MARCHE (arrêt) » s'arrête de clignoter.
- Si vous appuyez sur le bouton du minuteur pendant moins de 10 secondes après que le message « MARCHE(arrêt) » a commencé à clignoter, le paramétrage du minuteur s'arrêtera.
- Si un paramétrage du minuteur est confirmé, appuyez à nouveau sur ce bouton pour l'annuler.

**Remarque :** lorsque la mise en marche du minuteur est paramétrée, tous les boutons de fonction (à l'exception de SLEEP, DISPLAY et iFEEL qui ne peuvent pas être paramétrés) sont valides et lorsque la mise en marche du minuteur ne l'est pas, l'unité fonctionne tel que prédéfini.

### 7. Ce bouton a deux fonctions.

#### a. HEALTH (SANTÉ)

- Appuyez sur ce bouton avec l'unité sur MARCHE pour activer les fonctions relatives à la santé, telles que les ions négatifs, la précipitation électrostatique, la suppression des particules PM 2,5, etc., en fonction du paramétrage réel de chaque modèle.
- Appuyez à nouveau sur ce bouton pour désactiver la fonction HEALTH.

---

## **b. iCLEAN**

Appuyez sur ce bouton avec l'unité sur ARRÊT, la télécommande affiche alors « **CL** » et l'unité nettoie automatiquement la poussière de l'évaporateur et sèche l'eau à l'intérieur, afin d'augmenter l'efficacité du refroidissement et du chauffage.

La fonction **iCLEAN** dure environ 30 minutes. Pendant cette période, si l'unité est allumée avec la télécommande ou si vous appuyez à nouveau sur ce bouton, la fonction iCLEAN sera désactivée.

## **8. « ▲ » ou « ▼ »**

Chaque fois que vous appuyez sur « ▲ », le réglage de température augmente de 1°C et chaque fois que vous appuyez sur « ▼ », il diminue de 1°C.

- Les réglages de température sont compris entre 16°C (60°F) et 35°C (90°F).

**Remarque :** puisque la température ne peut pas être réglée en mode AUTO ou FAN (VENTILATION), ces deux boutons ne fonctionnent pas.

## **9. TURBO**

Appuyez sur ce bouton uniquement en mode COOL ou HEAT pour activer ou désactiver la fonction TURBO qui accélère le refroidissement ou le chauffage

- Lorsque la fonction TURBO est activée, la vitesse de l'air est HIGH (élevée).
- Lorsque la fonction TURBO est désactivée, la vitesse de l'air revient à l'état antérieur.

## **10. MODE**

La touche « Mode » vous permet de sélectionner différents mode de fonctionnement. Elle indique ce qui suit sur l'écran : AUTO (Automatique) \* COOL (Refroidissement) \* DRY (Séchage) \* HEAT (Chauffage) \* FAN (Ventilation) \* AUTO (Automatique).

**Remarque :** les unités de refroidissement uniquement ne disposent pas de fonction chauffage.

## **11. SLEEP (VEILLE)**

Appuyez sur ce bouton pour passer en mode SLEEP. Au bout de 10 heures de fonctionnement continu, l'unité quitte ce mode et revient à l'état antérieur.

**Remarque :** la fonction SLEEP ne peut pas être activée en mode FAN.

## **12. SWING (OSCILLATION) ↑**

Appuyez sur ce bouton pour activer l'oscillation vers le haut/bas et appuyez à nouveau dessus pour régler la position d'oscillation.

## **13. SWING (OSCILLATION) ↔**

Appuyez sur ce bouton pour activer l'oscillation vers le à gauche/à droite et appuyez à nouveau dessus pour régler la position d'oscillation.

---

#### 14. Anti-F (Anti-moisissures)

- Les fonctions Anti-F lorsque l'unité est éteinte avec la télécommande en mode COOL, DRY ou AUTO. Elle fonctionne en mode HEAT (mode FAN pour les unités de refroidissement uniquement) et le ventilateur interne fonctionne à faible débit pendant 3 minutes avant l'arrêt, afin d'éliminer l'humidité dans l'évaporateur de manière à l'empêcher de dégager une mauvaise odeur due aux moisissures.
- Cette fonction n'est pas paramétrée en usine. Vous pouvez la paramétrer ou l'annuler à tout moment de la manière suivante : avec l'unité et la télécommande sur ARRÊT, dirigez la télécommande vers l'unité et appuyez une fois sur le bouton « Anti-F » ; l'alarme retentit 5 fois, ce qui indique que la fonction est paramétrée. Une fois paramétrée, cette fonction reste valide, sauf lorsque l'unité est éteinte ou jusqu'à ce qu'elle soit annulée.

#### Pour annuler la fonction Anti-F :

1. Éteignez l'unité.
2. Avec l'unité et la télécommande sur ARRÊT, dirigez la télécommande vers l'unité et appuyez une fois sur de bouton ; l'alarme retentit 3 fois, ce qui indique que la fonction est annulée.

#### Remarque :

- Avec la fonction Anti-F activée, il est recommandé de ne plus rallumer l'unité avant qu'elle soit complètement éteinte.
- La fonction Anti-F n'est pas valide lorsque l'arrêt du minuteur est paramétré.

#### 15. Ce bouton a deux fonctions.

##### a. ELE.H

- Si ce bouton est activé en mode HEAT, le chauffage électrique sera sur Marche/Arrêt.

##### b. ECO

- Si ce bouton est activé en mode COOL, l'unité passera en mode ECO qui fournit la consommation d'électricité la plus faible, et quittera automatiquement ce mode au bout de 8 heures.
- Le changement de modes ou la désactivation de la télécommande annuleront automatiquement la fonction ECO.
- Appuyez sur le bouton ECO en mode ECO pour quitter ce mode.

**Remarque :** le mode ECO fonctionne uniquement pour les unités réversibles.

# Utilisation de la télécommande

---

## Mode automatique

- Appuyez sur la touche MODE et choisissez le mode de fonctionnement automatique.
- Appuyez sur la touche SPEED pour sélectionner la vitesse du ventilateur. Vous avez le choix entre Réduite (LOW), Moyenne (MID), Elevée (HIGH) et Automatique (AUTO).
- Appuyez sur la touche ON/OFF: le climatiseur s'allume.
- Appuyez sur la touche ON/OFF pour éteindre le climatiseur.

## Modes de fonctionnement refroidissement/chauffage

(Les appareils uniquement en mode refroidissement n'ont pas de fonction de chauffage)

- Appuyez sur la touche MODE et choisissez le mode de fonctionnement refroidissement ou chauffage.
- Appuyez sur la touche «▲» ou «▼» pour régler la température par paliers de 1°C entre 16°C et 35°C.
- Appuyez sur la touche SPEED pour sélectionner la vitesse du ventilateur. Vous avez le choix entre LOW (Réduite), MID (Moyenne), HIGH (Elevée) et AUTO (Automatique).
- Appuyez sur la touche ON/OFF: le climatiseur s'allume.
- Appuyez à nouveau sur la touche ON/OFF pour éteindre le climatiseur.

## Mode ventilation

- Appuyez sur la touche MODE et choisissez le mode de fonctionnement ventilation.
- Appuyez sur la touche SPEED pour sélectionner la vitesse du ventilateur. Vous avez le choix entre LOW (Réduite), MID (Moyenne), HIGH (Elevée).
- Appuyez sur la touche ON/OFF: le climatiseur s'allume.
- Appuyez sur la touche ON/OFF pour éteindre le climatiseur.

**Remarque:** En mode de fonctionnement ventilation, la présélection de la température est désactivée.

## Mode déshumidification

- Appuyez sur la touche MODE et choisissez le mode de fonctionnement déshumidification.
- Appuyez sur la touche «▲» ou «▼» pour régler la température par paliers de 1°C entre 16°C et 35°C.
- Appuyez sur la touche SPEED pour sélectionner la vitesse du ventilateur. Vous avez le choix entre LOW (Réduite), MID (Moyenne), HIGH (Elevée) et AUTO (Automatique).
- Appuyez sur la touche ON/OFF: le climatiseur s'allume.
- Appuyez sur la touche ON/OFF pour éteindre le climatiseur.

# Installation des piles

---

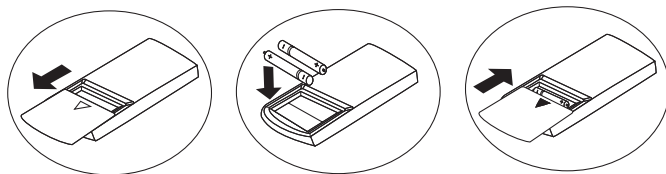

- Faites glisser le couvercle du compartiment dans la direction indiquée par la flèche sur la télécommande
- Installez deux nouvelles piles (AAA) en respectant le sens des pôles électriques (+ et -)
- Remplacez le couvercle

## Attention :

- Dirigez la télécommande vers le récepteur de l'unité de climatisation.
- La télécommande ne doit pas être à plus de 8 mètres du récepteur.
- Ne placez aucun objet entre la télécommande et le récepteur du climatiseur.
- Ne faites pas tomber et ne lancez pas la télécommande.
- Ne laissez pas la télécommande directement sous les rayons du soleil ou à proximité de toute autre source de chaleur.
- Utilisez uniquement des piles AAA. N'utilisez pas de batterie électrique.
- Retirez les piles de la télécommande si vous n'utilisez pas le climatiseur sur une longue période.
- Si l'unité ne réagit pas à la télécommande, remplacez les piles.
- Les piles usagées doivent être correctement mises au rebut.

**Remarque :** Certaines unités ne permettent pas cette fonction.

La conception et les spécifications sont susceptibles d'être modifiées sans préavis à des fins d'amélioration du produit. Merci de prendre contact avec votre revendeur ou le fabricant pour toute information à ce sujet. Informations exactes au moment de la mise sous presse.





---

# Mobiles Klimagerät & Fernbedienung Installations- und Bedienungsanleitung

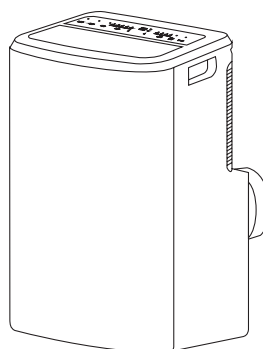

AX3007/1 – COOL ONLY EU - MSE  
AX3008/1 – COOL/HEAT EU - MSE

---

## Inhalt

### **Klimagerät**

50 Sicherheitshinweis

52 Wichtig

53 Beschreibung der Teile

54 Zubehör

55 Bedienungspanel

57 Betrieb

59 Installation

62 Wartung

65 Fehlerbehebung

66 WEEE

66 Gaskühlmittel

### **Fernbedienung des Klimagerätes**

67 Beschreibung der Tasten

71 Gebrauch der Fernbedienung

72 Batterieeinbau

# Sicherheitshinweis

---

Ihre Sicherheit und die Sicherheit anderer Personen sind sehr wichtig. In diesem Handbuch und auf dem Gerät selbst haben wir viele wichtige Sicherheitsratschläge festgehalten. Lesen und befolgen Sie alle Sicherheitsvorschriften.



**ACHTUNG** Dieses Warnzeichen weist hin auf Lebensgefahr bzw. erhebliche Verletzungsgefahr.



**VORSICHT** Dieses Warnzeichen weist hin auf die Gefahr von Verletzungen oder Schädigungen am Gerät.



## **ACHTUNG**



Dieses Gerät kann von Kindern ab 8 Jahren und von Erwachsenen bedient werden. Menschen mit beeinträchtigten körperlichen, sensorischen oder geistigen Fähigkeiten oder mangelnder Erfahrung und Bildung müssen in die korrekte und sichere Nutzung dieses Gerätes eingewiesen bzw. bei derselben beaufsichtigt werden.



Kinder sollten nicht mit dem Gerät spielen und das Gerät nicht unbeaufsichtigt reinigen oder warten.



Der elektrische Anschluss dieses Gerätes muss gemäss den örtlichen Regeln der Technik erfolgen.



Um mögliche Stromstösse zu vermeiden, muss ein Fehlerschutzschalter installiert werden, der auf die Nennleistung des Geräts ausgelegt ist.



**Installieren Sie das Klimagerät nicht an Orten, an denen sich entzündliche Gase oder Flüssigkeiten befinden** – ein Brand könnte ausgelöst werden.









Sollte das Netzkabel beschädigt sein, muss es vom Hersteller, einem seiner Vertreter oder einer ähnlich qualifizierten Person ausgetauscht werden.



Die Sicherungsspezifikation lautet AC250V T3.15AL.



Die elektrische Spannung sollte zwischen 220V und 240V liegen. Bei der Installation des Geräts sollten die jeweiligen nationalen Regulierungen für elektrische Leitungen berücksichtigt werden. Der Stecker sollte nach der Installation leicht zugänglich sein. Sollte die Sicherung der Leiterplatteneinheit durchgebrannt sein, tauschen Sie diese mit einer Sicherung vom Typ F3.15A/250V aus.

- 
-  **Stecken Sie weder Finger noch irgendwelche Gegenstände in den Abluft- oder Luftansaugstutzen.** Der Ventilator rotiert mit hoher Geschwindigkeit und könnte Verletzungen verursachen.
  -  **Berühren Sie nicht die Luftlamellen, wenn sie in Bewegung sind.** Ihre Finger können eingeklemmt und der Antrieb der Luftlamellen beschädigt werden.
  -  **Versuchen Sie niemals, das Klimagerät selbst zu reparieren.** Alle Reparaturarbeiten müssen von einem qualifizierten Techniker mit entsprechender Zulassung ausgeführt werden.
  -  **Benutzen Sie das Gerät nicht bei Sturm und Gewitter.** Trennen Sie die Hauptstromversorgung, um das Gerät vor Beschädigung zu schützen.
  -  **Verwenden Sie keine flüssigen oder ätzenden Reinigungsmittel,** um das Gerät zu reinigen, und sprühen Sie niemals Wasser oder andere Flüssigkeiten auf dasselbe, sonst könnten die Plastikteile beschädigt und Stromschläge ausgelöst werden.
  -  **Verwenden Sie das Gerät nicht in Feuchte Räume wie Badezimmer und Waschräume.**



#### **VORSICHT**



**Setzen Sie** Ihren Körper **nicht** längere Zeit direkt der **Kaltluft** aus.



Reinigen Sie das Klimagerät mit einem weichen, trockenen Tuch. **Verwenden Sie keine** chemischen Lösungsmittel, Insektizide oder entzündlichen Spritzstoffe, diese beschädigen das Klimagerät. Sprühen Sie **niemals** direkt Wasser auf das Gerät.



Das Klimagerät sollte in einem Raum genutzt werden, in dem die Fenster und Türen geschlossen sind. Ist dies nicht der Fall, wird das Gerät die gewünschte Raumtemperatur und -luftfeuchtigkeit nur unzureichend gewährleisten können.



Sollte der Luftfilter stark verschmutzt sein, wird die Kühl- und Heizleistung eingeschränkt. Reinigen Sie den Luftfilter bitte regelmässig.

# Wichtig

---

- Die Raumfläche für die Installation, den Gebrauch, die Reparatur und die Lagerung dieses Klimageräts sollte größer als 12 m<sup>2</sup> sein.
- Wenn das Klimagerät in einem nicht belüfteten Raum installiert, genutzt oder gelagert wird, müssen Sie sicherstellen, dass sich keine möglichen Kühlgaslecks bilden können, da Brand- oder Explosionsgefahr bestehen könnte, wenn das Kältemittel mit elektrischen Heizkörpern, Öfen oder anderen Zündquellen in Kontakt kommt.
- Dieses Gerät ist nicht zur Benutzung durch Personen (einschließlich Kinder) mit eingeschränkten körperlichen, sensorischen oder geistigen Fähigkeiten, mangelnder Erfahrung oder fehlenden Kenntnissen bestimmt, es sei denn, sie werden von einer für ihre Sicherheit verantwortlichen Person beaufsichtigt oder in der Nutzung des Gerätes eingewiesen. Kinder haben beaufsichtigt zu werden, um sicherzustellen, dass sie nicht mit dem Gerät spielen.
- Die technischen Daten der Sicherung können der Platine entnommen werden, wie z. B.: AC 250 V/5 A
- Berühren Sie das Gerät nicht mit nassen oder feuchten Händen oder wenn Sie barfuß sind.
- Ziehen Sie nicht am Kabel des Gerätes.
- Entfernen Sie keinen Teil der Einheit, es sei denn, Sie werden von einem autorisierten Techniker dazu angewiesen.
- Bewegen Sie das Gerät nur, wenn die Stromversorgung getrennt und das Netzkabel mithilfe einer Kabelschelle befestigt wurde.
- Betreiben Sie das Gerät nicht mit einem beschädigten Netzstecker oder einer losen Steckdose.
- Kabelführungen, die mit einem Gerät verbunden sind, dürfen keine Zündquelle enthalten.
- Das Klimagerät muss in einer aufrechten Position gelagert und transportiert werden, andernfalls kann es zu Beschädigungen an der Kompressoranlage kommen. Im Zweifelsfall sollten Sie mindestens 24 Stunden zwischen der Installation und der Nutzung des Gerätes warten.

# Beschreibung der Teile

## Vorderansicht

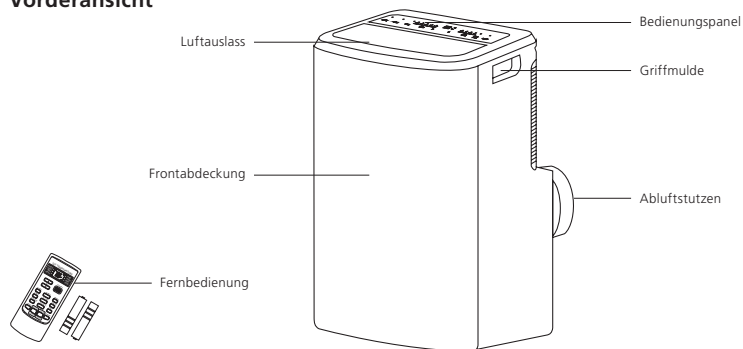



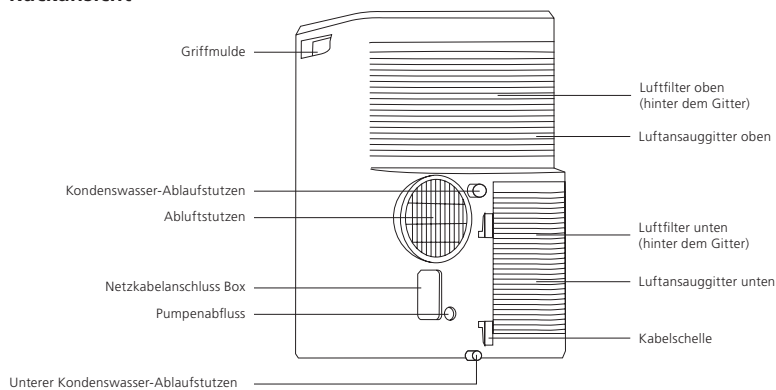



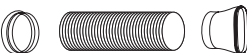

## Rückansicht



**Hinweis:** Die Beschreibungen dieser Bedienungsanleitung können im Einzelnen von den Verkaufsinformationen und dem tatsächlichen Gerät abweichen. Orientieren Sie sich bitte am tatsächlich erworbenen Gerät. Der Betriebstemperaturbereich des Klimagerätes liegt zwischen 16 - 35 °C im Kühlbetrieb und zwischen 5 °C und 27 °C im Heizbetrieb.

# Zubehör

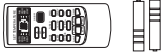
Teile	Bauteilname	Anzahl
	Abluftschlauch Adapter und Adapter B (flache oder runde Ausführung je nach Modell)	1
	Fensteradapter und Bolzen (#)	1
	Schraube Typ A (#)	2
	Schraube Typ B (#)	6
	Sicherheitshalterung (#)	1
	Schaumstoffdichtung A (Klebstoff) (#)	2
	Schaumstoffdichtung B (nicht klebend) (#)	1
	Adapter B (runde Ausführung) (#), Abluft-Wandadapter (#)	1
	Drainageschlauch	1
	Fernbedienung mit Batterien	1

**Anmerkung: Optionale Teile (#) nicht bei allen Modellen.**

**Hinweis:** Verwenden Sie die Fernbedienungstasten gemäss den jeweiligen Funktionen laut Display. Einige Tasten sind möglicherweise nicht aktiviert.

# Bedienungspanel

## Ventilator

- AUTO
- HIGH – Anzeige hohe Geschwindigkeit
- MED – Anzeige mittlere Geschwindigkeit
- LOW – Anzeige niedrige Geschwindigkeit

## Modus



- AUTO
- COOL – Kühlungsanzeige
- HEAT – Heizanzeige  
(bei Kühlluftgeräten fehlt diese Anzeige)
- DRY – Entfeuchtungsanzeige
- FAN – Ventilatoranzeige



## Zusatzfunktionen

- TIMER – Zeitsteuerungsanzeige
- SLEEP – Schlafanzeige
- SWING – Schwenkanzeige

**Hinweis:** Die Symbole beziehen sich auf alle Tasten und Displays. Modelle mit Grundausstattung weisen nicht alle Funktionen und Modi auf.

## Funktionstasten

- 1  **Taste.** Drücken Sie diese Taste, um das Gerät ein- oder auszuschalten
- 2 **„-“ oder „+“ Taste.** Drücken Sie die „-“ oder „+“ Taste, um die Raumtemperaturvorwahl zu erhöhen oder zu verringern. Drücken Sie die „-“ und „+“ gleichzeitig für 3 Sekunden, um zwischen Celsius und Fahrenheit zu wählen.
- 3  **Taste.** Jede Betätigung dieser Taste führt zur Auswahl eines Betriebsmodus in der Reihenfolge AUTO > COOL > DRY > FAN > HEAT.
- 4  **Taste.** Diese Taste dient zur Einstellung der Ventilatorgeschwindigkeit in der Reihenfolge AUTO > HIGH > MED > LOW.

 Sobald das Gerät eine Laufzeit von 250 Stunden erreicht, leuchtet die Anzeige zum Erneuern des Filters auf – dies bedeutet, dass der Luftfilter gereinigt werden sollte. Drücken Sie nach der Reinigung auf die -Taste, wodurch die Anzeige zum Austauschen des Filters erlischt und die Laufzeit zurückgesetzt wird.

Wenn Sie bei Aufblinken dieser Anzeige nicht die -Taste drücken, schaltet sich diese nicht aus und leuchtet bei jedem Gebrauch des Gerätes.

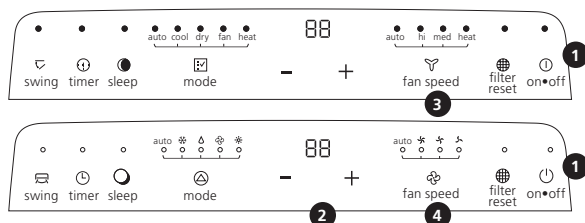

---



Die Modusanzeige blinkt je nach Modus unterschiedlich auf.

**Hinweis: Der HEIZ-Modus ist nicht für Einheiten verfügbar, die ausschließlich über eine Kühlungsfunktion verfügen.**

**● / ○ Taste**

Drücken Sie diese Taste, um das Gerät in den Schlafmodus (SLEEP-Funktion) zu versetzen. Das Gerät beendet diesen nach 8 Stunden Dauerbetrieb automatisch und kehrt zum vorherigen Status zurück.

**Hinweis:** Die SLEEP-Funktion kann im Lüfter- und Trockenmodus nicht aktiviert werden.

- a. Drücken Sie die  /  Taste; die Kontrollleuchte des Timers leuchtet auf.
- b. Drücken Sie „+“ oder „-“, um die gewünschte Zeit zu wählen.
- c. Wenn nach der Zeiteinstellung für 5 Sekunden keine Taste betätigt wird, wird die Timer-Funktion automatisch gestartet. Wenn Sie die Timer-Taste drücken, jedoch innerhalb von 5 Sekunden keine Zeit oder die Zeit auf „0“ einstellen, wird der Einstellungsmodus automatisch abgebrochen.
- d. Wenn die Timer-Funktion gestartet wird, können Sie die verbleibende Zeit anzeigen lassen, indem Sie die Timer-Taste einmal betätigen; drücken Sie die Timer-Funktion erneut, um die Funktion abzubrechen.

**Bitte beachten Sie: Drücken Sie bei eingeschaltetem Gerät diese Taste, um den Timer zu starten. Wenn das Gerät ausgeschaltet ist, drücken Sie diese Taste, um den Timer einzustellen.**

** /  Taste**

Wenn Sie diese Taste drücken, leuchtet die Kontrollleuchte auf.



# Betrieb

---



**ACHTUNG** Nichtbeachtung der folgenden Vorsichtsmassregeln kann Stromstösse, Brände oder Personenschäden verursachen.

1. Der Stecker muss mit einer Steckdose verbunden sein, die ordnungsgemäss installiert und geerdet ist.
2. Verwenden Sie mit diesem Gerät kein Verlängerungskabel und keinen Steckeradapter.

## **Vor Inbetriebnahme des Gerätes**

- Wählen Sie einen geeigneten Ort aus und sorgen Sie dafür, dass sich das Gerät in der Nähe einer Steckdose befindet.
- Installieren Sie Abluftschlauch und Fensteradapter.
- Verbinden Sie das Gerät mit der richtigen Steckdose.
- Schalten Sie das Gerät ein.

## **Heiz-Modus (Reine Kühl-Modelle haben keine Heizfunktion)**

- Drücken Sie die MODE-Taste so lange, bis das Heizdisplay aufleuchtet.
- Stellen Sie mit der „+“- und der „-“-Taste die gewünschte Temperatur ein.
- Stellen Sie mit der FAN-Taste die Ventilatorgeschwindigkeit ein.
- Drücken Sie die ON/OFF-Taste, um das Gerät einzuschalten, und erneut, um es auszuschalten.

## **Kühl-Modus**

- Drücken Sie die MODE-Taste so lange, bis das Kühldisplay aufleuchtet.
- Stellen Sie mit der „+“- und der „-“-Taste die gewünschte Temperatur ein.
- Stellen Sie mit der FAN-Taste die Ventilatorgeschwindigkeit ein.
- Drücken Sie die ON/OFF-Taste, um das Gerät einzuschalten, und erneut, um es auszuschalten.

---

### Trocknungsmodus

1. Drücken Sie die „MODE“-Taste mehrmals hintereinander, bis die Anzeige auf „Trocknen“ steht.
2. Der Lüfter läuft in diesem Betriebsmodus mit einer festen Geschwindigkeit.
3. Schließen Sie Fenster und Türen, um den besten Entfeuchtungseffekt zu erzielen.

**Hinweis:** Die eingestellte Temperatur und die Lüftergeschwindigkeit können nicht angepasst werden. Die werksseitig eingestellte Temperatur beträgt 25 °C (77 °F) und die Lüftergeschwindigkeit steht auf niedrig.

**Hinweis:** Die eingestellte Temperatur kann nicht angepasst werden.

### Auto-Neustart:

Wenn die Stromversorgung zum Gerät unterbrochen wird, startet sich das Gerät im zuletzt genutzten Modus/in der letzten Einstellung neu, sobald die Stromversorgung wiederhergestellt ist. Der Kompressor startet nach 4 Minuten wieder neu.

1. **Einstellen:** Drücken Sie die Sleep-Taste innerhalb von 5 Sekunden 10 Mal, ein akustisches Signal ertönt 4 Mal.
2. **Abbrechen:** Drücken Sie die Sleep-Taste innerhalb von 5 Sekunden 10 Mal, die akustische Anzeige erklingt 2 Mal.

### Zirkulationsmodus

- Drücken Sie die MODE-Taste so lange, bis das Ventilatordisplay aufleuchtet.
- Stellen Sie mit der FAN-Taste die Ventilatorgeschwindigkeit ein.
- Drücken Sie die ON/OFF-Taste, um das Gerät einzuschalten, und erneut, um es auszuschalten.

### Kondenswasserentsorgung

Ist der eingebaute Wassertank voll, erscheint im Display des Bedienungspanels „P1“.

- Öffnen Sie die Abdeckung des Ablaufstutzens und ziehen Sie diese nach oben hinaus.
- Stellen Sie einen Behälter unter das Ablassrohr, ziehen Sie den Stöpsel aus dem Ablassrohr und lassen Sie das Kondenswasser abfließen.
- Stecken Sie den Stöpsel wieder in das Ablassrohr, sobald das gesamte Kondenswasser abgeflossen ist, und setzen Sie die Abdeckung wieder ein.

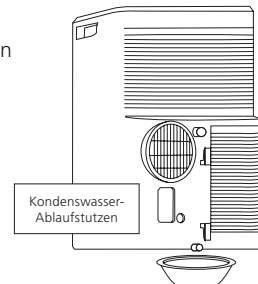

**WICHTIG** Dieses Wasser ist nicht als Trinkwasser geeignet.

# Installation

## Den besten Installationsort wählen

- Installieren Sie das mobile Klimagerät auf einer ebenen Fläche an einem Ort mit viel Platz drumherum, so dass die Luftauslässe nicht versperrt werden.
- Mindestens 50 cm Abstand sollte zu Wänden und anderen Objekten eingehalten werden.
- Die Neigung sollte in der Horizontalen höchstens 10 Grad betragen, wenn der Geräte- und Anpassungsadapter verwendet wird.

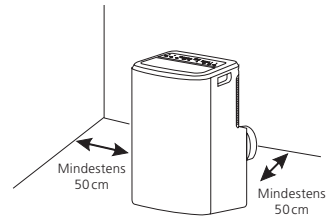

- Hinweis:**
1. Das Klimagerät darf nicht in Waschküchen betrieben werden.
  2. Der Stecker muss nach der Installation des Geräts frei zugänglich sein.

Schließen Sie den Abluftschlauch an den Luftauslassanschluss auf der Rückseite des Gerätes an. Schieben Sie Adapter A nach unten, bis er einrastet.

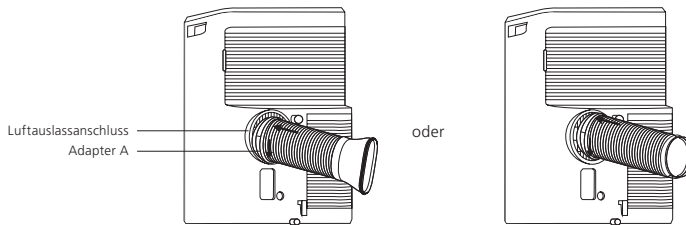

## Installation des Fensteradapters

Der Fensteradapter wurde so angefertigt, dass er in die meisten vertikalen und horizontalen Schiebefensterstandardtypen passt. Bei einigen Fenstertypen kann es allerdings notwendig sein, die Installation stellenweise zu optimieren bzw. anzupassen.

---

## Installieren Sie die Durchführung für Schiebefenster

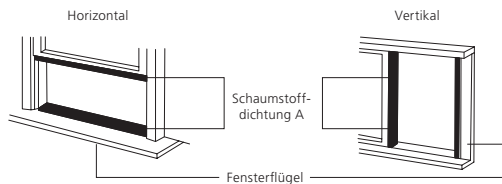

1. Kürzen Sie die Schaumstoffdichtung (klebend) auf die richtige Länge und befestigen Sie sie am Fensterflügel.

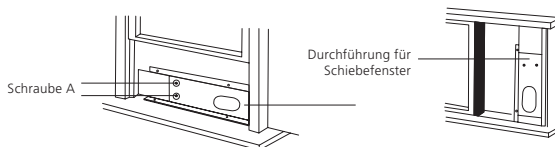

2. Befestigen Sie die Durchführung für Schiebefenster am Fensterflügel. Passen Sie die Länge der Durchführung an: Lösen Sie die Schraube A, um die Länge der Montage anzupassen und ziehen Sie dann die Schraube fest, wenn die Länge passt.

**Hinweis:** Die Länge der gesamten Durchführungsmontur beträgt 67,5 cm bis 120 cm.

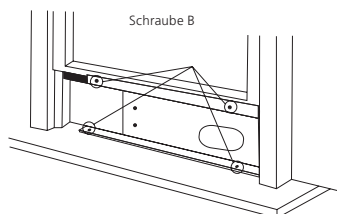

3. Lassen Sie das Fenster vorsichtig herunter. Sichern Sie das Entlüftungspaneel mit 4 Schrauben vom Typ B, plus einer Schraube für jede Erweiterung.

- 
4. Kürzen Sie die Schaumstoffdichtung B (nicht klebend) entsprechend der Fensterbreite.  
Bringen Sie die Schaumstoffdichtung B zwischen Glas und Fenster an, um zu verhindern,  
dass Luft und Insekten in den Raum gelangen.



5. Installieren Sie die Sicherheitshalterung mit einer Schraube vom Typ B (wie gezeigt).

#### **Installieren Sie den Abluftschlauch am Fenster**

Platzieren Sie das Gerät mit dem installierten Abluftschlauch neben dem Fenster und verbinden Sie anschließend Adapter B (flache Mündung) des Abluftschlauchs mit dem Fenster.

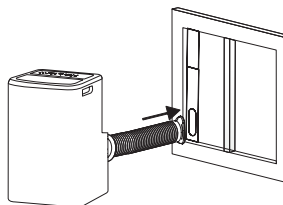

# Wartung

---

Ihr neues Klimagerät ist so gebaut, dass es Ihnen viele Jahre zuverlässige Dienste leisten wird. In diesem Abschnitt erfahren Sie, wie Sie Ihr Klimagerät richtig reinigen und warten. Wir empfehlen Ihnen, für die jährliche Wartung Fachpersonal mit Zulassung vor Ort zu kontaktieren. Beachten Sie, dass die Kosten dieser Dienstleistung zu Ihren Lasten gehen.

## Entwässerung

Entfernen Sie während des Entfeuchtungsmodus die obere Ablassschraube von der Rückseite des Gerätes. Befestigen Sie den Abflussschlauch an der Öffnung und verlegen Sie das andere Ende des Schlauches in das Abflusssystem oder an andere Entwässerungsbereiche.

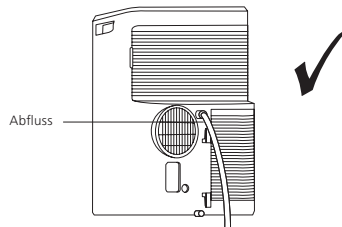

Bitte lassen Sie Wasser wie folgt ab, wenn das von Ihnen gekaufte Gerät über einen Pumpenabfluss verfügt (siehe unten): Entfernen Sie während des Entfeuchtungsmodus die Ablassschraube von der Rückseite des Gerätes. Befestigen Sie den Abflussschlauch an der Öffnung und verlegen Sie das andere Ende des Schlauches zur Entwässerung oder an andere Entwässerungsbereiche.

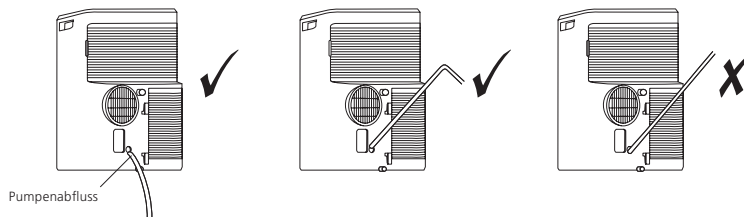

Achten Sie darauf, dass der Schlauch sicher befestigt wurde und es keine Lecks gibt. Richten Sie den Schlauch in Richtung eines Abflusses und stellen Sie sicher, dass es keine Knicke gibt, die den Wasserfluss unterbinden. Legen Sie das Ende des Schlauches zum Abflusssystem und stellen Sie sicher, dass sich das Ende des Schlauches auf Bodenebene befindet, damit das Wasser reibungslos fließen kann – richten Sie das Ende niemals nach oben.

Wenn der Wasserstand der unteren Schale eine vorgegebene Höhe erreicht, erscheint im digitalen Anzeigebereich „P1“ und die „WATER FULL“-Anzeige (Anzeige für vollen Wasserstand in der Schale) leuchtet auf. Bewegen Sie das Gerät vorsichtig zu einem Abflusssystem, entfernen Sie die Ablassschraube an der Unterseite und lassen Sie das Wasser ab. Bringen Sie die Ablassschraube wieder an und starten Sie die Einheit neu, bis das P1-Symbol verschwindet. Wenn sich der Fehler wiederholt, sollten Sie sich mit dem Reparaturdienst in Verbindung setzen.

**HINWEIS:** Achten Sie darauf, die Ablassschraube an der Unterseite vor der Benutzung des Gerätes wieder anzubringen.

#### Reinigung des Luftfilters

Die Kühlleistung nimmt ab, wenn der Luftfilter durch Staub verschmutzt ist. Reinigen Sie den Luftfilter bitte je nach Nutzung alle zwei Wochen.

- Schalten Sie die Stromversorgung aus.
- Nehmen Sie die Filterabdeckung heraus und entfernen Sie den Filter aus der Abdeckung.
- Saugen Sie die Filteroberfläche ab und reinigen Sie den Luftfilter falls nötig in warmer Seifenlauge. Reinigen Sie den Luftfilter nicht in der Geschirrspülmaschine und verwenden Sie keine chemischen Reinigungsmittel. Trocknen Sie den Filter sorgfältig vor dem Wiedereinsetzen.
- Befestigen Sie den Luftfilter mithilfe der Befestigungsklammern wieder an der Innenseite der Filterabdeckung. Setzen Sie die Filterabdeckung wieder richtig ein.

#### Anweisungen für die Schlauchmontage

- 1a. Schrauben Sie den Abluftschlauch auf den runden Schlauchadapter. Befestigen Sie den Abluftschlauch mit dem Adapter mithilfe der Klammern an dem Abluftstutzen des Geräts.
- 2b. Befestigen Sie den geeigneten Adapter am anderen Ende des Abluftschlauches.
- 3c. Passen Sie den Adapter mit dem Fensteradapterbauteil in ein nah gelegenes Fenster ein.

#### Hinweise

- Der Schlauch kann minimal auf eine Länge von 270mm reduziert und maximal auf 1500mm ausgedehnt werden. Es ist ratsam, die Schlauchlänge nahe der Minimalgröße zu halten.
- Die Abluft muss immer ins Freie geleitet werden.
- Zu starkes Dehnen oder Krümmen des Schlauches beeinträchtigt die Kühlleistung.

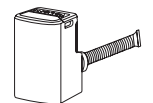
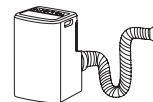
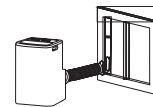
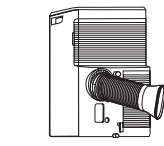
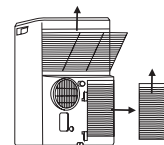
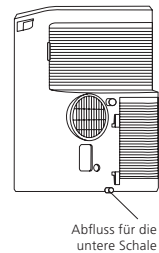

---

### Reinigung des Geräts

- Unterbrechen Sie aus Sicherheitsgründen die Stromversorgung des Klimagerätes.
- Reiben Sie das Gerät mit einem trockenen Tuch ab.
- Reiben Sie das Gerät bitte mit einem feuchten Tuch ab, wenn es stark verschmutzt ist.

### Hinweis

Entfernen Sie das Kondenswasser und stecken Sie den Stöpsel nicht wieder in das Ablassrohr, wenn Sie das Gerät längere Zeit nicht benutzen.



#### **ACHTUNG**

- Verwenden Sie zur Reinigung Ihres Klimagerätes weder Benzin noch Benzol, noch Lösungsmittel oder andere Chemikalien bzw. irgendwelche flüssigen Insektizide, da diese Substanzen u.U. ein Abblättern der Farbe zur Folge haben könnten bzw. Bruch oder Deformation der Plastikkomponenten.
- Versuchen Sie niemals das Gerät zu reinigen, indem Sie direkt Wasser auf das Gehäuse sprühen, dies wird die Elektrokomponenten beschädigen und erhöht die Stromschlaggefahr.
- Verwenden Sie zur Reinigung des Luftfilters niemals Wasser über 40 °C (104 °F).



# Fehlerbehebung

---

Prüfen Sie bitte folgende Lösungsvorschläge, wenn Ihr Gerät nicht fehlerfrei funktionieren sollte, bevor Sie Fachpersonal kontaktieren.

## Das Klimagerät funktioniert nicht

Ursachen	Problemlösungen
Der Netzschalter ist ausgeschaltet.	Schalten Sie den Netzschalter ein.
Versorgungsausfall	Warten Sie, bis die Stromversorgung wieder aufgenommen wird.
Die Sicherung ist durchgebrannt.	Prüfen Sie den Schutzschalter, tauschen Sie die Sicherung aus. (Testen Sie erneut und kontaktieren Sie einen Elektriker, sollte die Sicherung wieder durchbrennen.)
Das Gerät erreicht die voreingestellte Zeit zur Inbetriebnahme nicht.	Warten Sie oder setzen Sie die Werkseinstellungen zurück.

## Das Gerät schaltet sich nach Betätigung der ON/OFF-Taste nicht ein

Ursachen	Problemlösungen
Das Gerät wurde vor weniger als vier Minuten ausgeschaltet.	Warten Sie vier Minuten.
Die Raumtemperatur ist niedriger als die Temperaturvorwahl.	Stellen Sie die Temperatur neu ein.

## Luft wird ausgestossen, aber die Kühlleistung ist gering

Ursachen	Problemlösungen
Fehlerhafte Temperatureinstellung	Stellen Sie die Temperatur neu ein. Die Vorwahltemperatur muss unter der Umgebungstemperatur liegen.
Der Luftfilter ist durch Staub verstopft.	Reinigen Sie den Luftfilter.
Luftansaug- oder Abluftstutzen des Gerätes sind verstopft.	Beseitigen Sie die Verstopfung.
Das Klimagerät steht in einem sehr heissen Raum.	Warten Sie noch ein wenig, bis die aufgestaute Hitze aus Wänden, Decke, Boden und Mobiliar entwichen ist.
Die Kühlleistung ist ungenügend.	Lassen Sie von Ihrem Händler die erforderliche Kühlleistung überprüfen.
Türen oder Fenster sind geöffnet.	Schliessen Sie Türen und Fenster.

## Laute Geräusche oder Vibrationen

Ursachen	Problemlösungen
Der Boden ist nicht eben oder flach genug.	Stellen Sie das Gerät wenn möglich auf einen ebenen und flachen Untergrund.

# WEEE Entsorgung des Gerätes

---

## **Bedeutung der durchgekreuzten Mülltonne**

Entsorgen Sie dieses Produkt nicht über den unsortierten Hausmüll, sondern nutzen Sie die Einrichtungen der getrennten Müllsammlung. Erkundigen Sie sich bei Ihrer örtlichen Verwaltung nach den verfügbaren Müllsammelungsverfahren. Werden Elektrogeräte in Deponien oder Halden gelagert, können Gefahrenstoffe ins Grundwasser und so in die Nahrungskette gelangen und Ihre Gesundheit und Ihr Wohlbefinden beeinträchtigen. Sollten Sie ein Altgerät gegen ein Neugerät austauschen, ist Ihr Händler gesetzlich verpflichtet, Ihr Altgerät kostenfrei zurückzunehmen und zu entsorgen.



# Gaskühlmittel

---

**Die in diesem Gerät erhaltenen Gaskühlmittel sind hermetisch verschlossen**

<b>Kältemittel</b>	R-290
<b>Kältemittel-Menge</b>	0.21Kg
<b>GWP</b>	3
<b>ODP</b>	0

# Fernbedienung für mobile Klimageräte

Lesen Sie die folgenden Hinweise für den sicheren und ordnungsgemäßen Gebrauch der Fernbedienung Ihres Klimagerätes sorgfältig durch.

Bewahren Sie die Anleitung zur späteren Verwendung an einem sicheren Ort auf.

## Beschreibung der Tasten

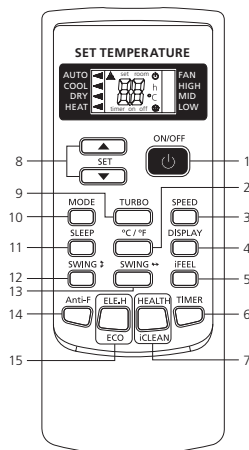

## LCD

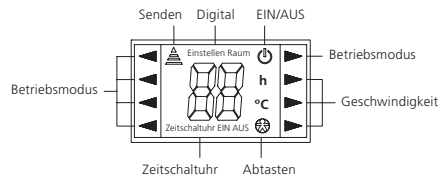

## Hinweis:

Geräte, die nur zur Kühlung dienen, verfügen nicht über die Funktionen „Heizen“ oder „Elektroheizung“. Stellen Sie diese Optionen auf der Fernbedienung nicht ein, da diese ohne Funktion sind.

### 1. Taste „ON/OFF“

Mit dieser Taste wird das Klimagerät ein- oder ausgeschaltet.

### 2. „°C / °F“

- Drücken Sie diese Taste, um die Temperaturanzeige, die standardmäßig in Celsius angezeigt wird, auf Fahrenheit einzustellen. „°C“ wird nicht auf der LCD-Anzeige angezeigt.
- Drücken Sie diese Taste erneut, um die Temperaturanzeige wieder auf Celsius zurückzusetzen.

## Hinweis

Die Temperaturanzeige in Fahrenheit ist bei einigen Modellen nicht verfügbar. Wenn die Temperatur auf dem Fernregler in Fahrenheit angezeigt wird, kann die Anzeige auf dem Gerät in Celsius sein; die Funktion und der Betrieb wird dadurch nicht beeinträchtigt.

---

### 3. Taste SPEED (LÜFTERDREHZAHL)

Wählen Sie die Lüfterdrehzahl wie folgt: LOW (NIEDRIG) › MID (MITTEL) › HIGH (HOCH) › AUTO

### 4. DISPLAY (ANZEIGE)

Drücken Sie diese Taste, um die Anzeige an-/auszuschalten. Diese Funktion dient dem Komfort der Nutzer, die mit der Hintergrundbeleuchtung nicht gut schlafen können.

### 5. iFEEL

Drücken Sie diese Taste, um die Temperaturanzeige auf der Fernbedienung auf Umgebungstemperatur einzustellen, und drücken Sie diese Taste erneut, um sie auf eine vorgegebene Temperatur einzustellen.

### 6. TIMER

- Drücken Sie, während das Gerät **INGESCHALTET** ist, diese Taste, um den OFF-Timer einzustellen bzw. drücken Sie die Taste während das Gerät **AUSGESCHALTET** ist, um den ON-Timer einzustellen.
- Wenn Sie diese Taste einmal drücken, blinkt „**ON (OFF)**“ auf. Drücken Sie „**▲**“ oder „**▼**“, um die Anzahl der Stunden, in denen das Gerät AN- oder AUSgestellt wird, einzustellen. Bei einer Dauer von bis zu 10 Std. erfolgt die Einstellung in 0,5-Std.-Schritten. Bei einer Dauer von mehr als 10 Std. erfolgt die Einstellung in 1-Std.-Schritten. Die eingestellte Zeit kann zwischen 0,5 und 24 Std. liegen.
- Drücken Sie die Taste erneut, um die Einstellung zu bestätigen, „**ON (OFF)**“ hört auf zu blinken.
- Wenn die Timer-Taste nicht länger als 10 Sekunden gedrückt wird, nachdem „**ON (OFF)**“ aufleuchtet, wird die Timer-Einstellung beendet.
- Wenn eine Timer-Einstellung bestätigt wird, führt das erneute Betätigen dieser Taste zum Abbruch.

**Hinweis:** Wenn ein ON-Timer eingestellt wurde, sind alle Funktionstasten (nur SLEEP, DISPLAY und iFEEL können nicht eingestellt werden) verfügbar und wenn die ON-Zeit eingestellt wurde, funktioniert das Gerät wie voreingestellt.

### 7. Diese Taste hat zwei Funktionen.

#### a. HEALTH (GESUNDHEIT)

- Drücken Sie diese Taste während das Gerät **INGESCHALTET** ist, um gesundheitsbezogene Funktionen wie negative Ionen, elektrostatische Abscheidungen, PM2,5-Entfernung usw. zu aktivieren – je nach der tatsächlichen Konfiguration des jeweiligen Modells.
- Drücken Sie diese Taste erneut, um die HEALTH-Funktion zu deaktivieren.“

#### b. iCLEAN (REINIGUNG)

Drücken Sie diesen Knopf während das Gerät **AUSGESCHALTET** ist; die Fernbedienung zeigt „**CL**“ an und die Einheit entfernt automatisch Staub vom Verdampfer und trocknet ihn im Anschluss, damit die Kühl- und Heizleistung erhöht wird.

---

Die iCLEAN-Funktion läuft für etwa 30 Minuten, wobei iCLEAN deaktiviert wird, wenn das Gerät währenddessen über die Fernbedienung eingeschaltet oder diese Taste erneut betätigt wird.

#### **8. „▲“ oder „▼“**

- Jedes Mal, wenn „▲“ gedrückt wird, steigt die Temperatureinstellung um 1 °C und jedes Mal, wenn „▼“ gedrückt wird, sinkt sie um 1 °C.
- Die Temperatureinstellung reicht von 16 °C (60 °F) bis zu 35 °C (90 °F).

**Hinweis:** Die Temperatur kann nicht im AUTO- oder FAN-Modus eingestellt werden, daher sind diese beiden Tasten zu diesem Zeitpunkt nicht funktionsfähig.

#### **9. TURBO**

Drücken Sie diese Taste nur im COOL- oder HEAT-Modus (Kühl- oder Heizmodus), um den TURBO ein- oder auszuschalten, damit der Kühlungs- oder Heizprozess beschleunigt wird.

- Wenn die TURBO-Funktion eingeschaltet ist, steht die Geschwindigkeit auf HIGH (hoch)
- Wenn die TURBO-Funktion ausgeschaltet ist, kehrt die Luftgeschwindigkeit wieder in den vorherigen Status zurück.“

#### **10. MODE**

Die Taste 'Mode' ermöglicht die Auswahl der verschiedenen Betriebsmodi. Im Display werden folgenden Modi angezeigt:

AUTO (AUTOMATISCH) \* COOL (KÜHLEN) \* DRY (TROCKNEN) \* HEAT (HEIZEN) \* FAN (VENTILATOR) \* AUTO (AUTOMATISCH)

**Hinweis:** Kühlen mit Frischluft hat keine Heizfunktion.

#### **11. SLEEP (SCHLAFMODUS)**

Drücken Sie diese Taste, um das Gerät in den Schlafmodus zu versetzen. Das Gerät beendet diesen nach 10 Stunden Dauerbetrieb automatisch und kehrt zum vorherigen Status zurück.

**Hinweis:** Die SLEEP-Funktion kann im FAN-Modus nicht aktiviert werden.

#### **12. SWING ↓ (SCHWENKEN)**

Drücken Sie diese Taste, um die Schwenkfunktion nach oben/unten zu aktivieren und drücken Sie die Taste erneut, um die Schwenkposition zu fixieren.

#### **13. SWING ↔ (SCHWENKEN)**

Drücken Sie diese Taste, um die Schwenkfunktion nach links/rechts zu aktivieren und drücken Sie die Taste erneut, um die Schwenkposition zu fixieren.

---

#### **14. Anti-F**

- Anti-F ist verfügbar, wenn das Gerät mit der Fernbedienung im COOL-, DRY- oder AUTO-Modus (Kühl-, Trocken- oder Automatikmodus) ausgeschaltet wird. Die Funktion wird im HEAT-Modus (Heizmodus) (FAN-Modus nur bei Kühleinheiten verfügbar) ausgeführt, wobei der interne Lüfter mit schwachem Durchfluss für 3 Minuten weiterläuft, bevor er zum Stillstand kommt, um die Feuchtigkeit innerhalb des Verdampfers zu entfernen, sodass kein Schimmel gebildet und schlechter Geruch verströmt wird.
- Diese Funktion wird nicht werksseitig eingestellt. Sie können sie jederzeit wie folgt einstellen oder beenden: Halten Sie die AUSGESCHALTETE Fernbedienung auf das AUSGESCHALTETE Gerät und drücken Sie einmal die „Anti-F“-Taste; das akustische Signal ertönt 5 Mal und bestätigt, dass diese Funktion eingestellt wurde. Nach dem Einstellen bleibt diese Funktion aktiv bis das Gerät ausgeschaltet oder die Funktion beendet wird.

#### **Anti-F beenden:**

1. Schalten Sie das Gerät aus.
2. Halten Sie die AUSGESCHALTETE Fernbedienung auf das AUSGESCHALTETE Gerät und drücken Sie diese Taste einmal, woraufhin das akustische Signal 3 Mal erklingt, was bestätigt, dass diese Funktion abgebrochen wurde.

#### **Hinweis:**

- Wenn Anti-F aktiviert ist, wird empfohlen, das Gerät nicht erneut EINZUSCHALTEN, bevor es vollständig AUSGESCHALTET wurde.
- Die Anti-F-Funktion gilt als ungültig, wenn der OFF-Timer gesetzt wird.

#### **15. Diese Taste hat zwei Funktionen.**

##### **a. ELE. H**

- Wenn diese Taste im HEAT-Modus (Heizmodus) gedrückt wird, wird die elektrische Heizung ein-/ausgeschaltet.

##### **b. ECO**

- Wenn diese Taste im COOL-Modus (Kühlmodus) gedrückt wird, wird das Gerät in den ECO-Modus versetzt, der den niedrigsten Stromverbrauch hat, und beendet diesen automatisch wieder nach 8 Stunden.
- Das Ändern von Modi oder das Ausschalten der Fernbedienung wird zum automatischen Abbruch der ECO-Funktion führen.
- Drücken Sie im ECO-Modus die ECO-Taste, um diesen Modus zu beenden.

**Hinweis:** Der ECO-Modus funktioniert nur für Wechselrichtereinheiten.»

# Gebrauch der Fernbedienung

---

## **Automatikmodus**

- Drücken Sie die MODE-Taste und wählen Sie den Betriebsmodus Automatik.
- Drücken Sie die SPEED-Taste zur Auswahl der Ventilatorgeschwindigkeit.  
Sie können zwischen NIEDRIG (LOW), MITTEL (MID), HOCH (HIGH) und AUTOMATISCH (AUTO) wählen.
- Drücken Sie die ON/OFF-Taste: Das Klimagerät wird eingeschaltet.
- Drücken Sie die ON/OFF-Taste, um das Klimagerät auszuschalten.

## **Betriebsmodus Kühlung/Heizung**

(Reine Kühlgeräte haben keine Heizfunktion)

- Drücken Sie die MODE-Taste und wählen Sie den Betriebsmodus Kühlung oder Heizung.
- Drücken Sie die „▲“ oder „▼“-Taste zur Einstellung der Temperatur in 1 °C-Schritten zwischen 16 - 35 °C.
- Drücken Sie die SPEED-Taste zur Auswahl der Ventilatorgeschwindigkeit, Sie können zwischen NIEDRIG (LOW), MITTEL (MID), HOCH (HIGH) und AUTOMATISCH (AUTO) wählen.
- Drücken Sie die ON/OFF-Taste: Das Klimagerät wird eingeschaltet.
- Drücken Sie die Taste erneut, um das Klimagerät auszuschalten.

## **Ventilatormodus**

- Drücken Sie die MODE-Taste und wählen Sie den Ventilator-Betriebsmodus.
- Drücken Sie die SPEED-Taste zur Auswahl der Ventilatorgeschwindigkeit, Sie können zwischen NIEDRIG (LOW), MITTEL (MID) und HOCH (HIGH) wählen.
- Drücken Sie die ON/OFF-Taste: Das Klimagerät wird eingeschaltet.
- Drücken Sie die ON/OFF-Taste, um das Klimagerät auszuschalten.

**Hinweis:** Im Ventilator-Betriebsmodus ist die Temperaturvorwahl deaktiviert.

## **Entfeuchtungsmodus**

- Drücken Sie die MODE-Taste und wählen Sie den Betriebsmodus Entfeuchtung.
- Drücken Sie die „▲“ oder „▼“-Taste zur Einstellung der Temperatur in 1°C-Schritten zwischen 16 - 35 °C.
- Drücken Sie die SPEED-Taste zur Auswahl der Ventilatorgeschwindigkeit, Sie können zwischen NIEDRIG (LOW), MITTEL (MID), HOCH (HIGH) und AUTOMATISCH (AUTO) wählen.
- Drücken Sie die ON/OFF-Taste: Das Klimagerät wird eingeschaltet.
- Drücken Sie die ON/OFF-Taste, um das Klimagerät auszuschalten.

# Batterieeinbau

---

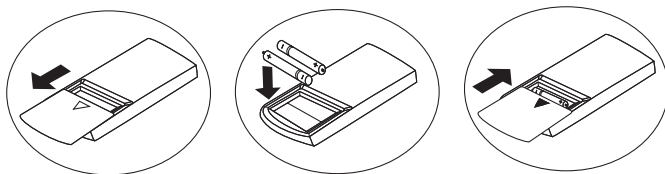

- Ziehen Sie die Abdeckung in die Richtung auf, die durch den Pfeil auf der Fernbedienung angezeigt wird.
- Legen Sie zwei fabrikneue Batterien mit den elektrischen Polen (+ & -) in richtiger Richtung ein.
- Schliessen Sie die Abdeckung.

## **Bitte beachten**

- Halten Sie die Fernbedienung in Richtung der Signalempfangsfelder des Klimagerätes.
- Die Fernbedienung sollte nicht weiter als 8 Meter von den Signalempfangsfeldern entfernt sein.
- Zwischen Fernbedienung und Signalempfangsfeldern sollten sich keine Hindernisse befinden.
- Lassen Sie die Fernbedienung nicht fallen und werfen Sie nicht damit.
- Setzen Sie die Fernbedienung keiner direkten Sonneneinstrahlung und keinen anderen Wärmequellen aus.
- Verwenden Sie zwei Batterien.
- Entfernen Sie die Batterien aus der Fernbedienung, wenn Sie das Gerät längere Zeit nicht benutzen.
- Tauschen Sie die Batterien aus, wenn das Gerät nicht auf die Betätigung der Fernbedienung reagiert.
- Entsorgen Sie die Altbatterien ordnungsgemäss.

**Hinweis:** Bei manchen Geräten können Funktionen eingeschränkt sein.

Design und technische Einzelheiten können zur Produktverbesserung ohne Vorankündigung geändert werden. Fragen Sie Ihren Händler oder in Ihrer Verkaufsniederlassung nach Einzelheiten.

Alle Angaben entsprechen dem Stand der Drucklegung.





---

# Manual de la Unidad de Aire Acondicionado Portátil y del Control Remoto

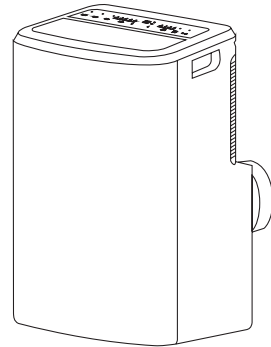

AX3007/1 – COOL ONLY EU - MSE  
AX3008/1 – COOL/HEAT EU - MSE

---

## Índice

<b>Unidad de AA</b>	81	Funcionamiento	<b>Control Remoto de la Unidad de AA</b>
74 Medidas de Seguridad	83	Instalación	91 Descripción del botón
76 Importante	86	Mantenimiento	95 Uso
77 Descripción de las Piezas	89	Resolución de Problemas	96 Cambiar las baterías
78 Accesorios	90	Advertencia RAEE	
79 Panel de Control	90	Gas Refrigerante	

# Medidas de Seguridad

---

Su seguridad y la seguridad de los demás es muy importante. Hemos proporcionado muchos consejos de seguridad tanto en este manual como en su aparato. Lea y tenga en cuenta siempre los requisitos de seguridad.



**ADVERTENCIA** Este símbolo indica la posibilidad de muerte o lesión grave.



**ADVERTENCIA** Este símbolo indica la posibilidad de lesiones o daños materiales solamente.



## **ADVERTENCIA**



Este aparato puede ser utilizado por niños de 8 años en adelante. Cualquier persona con discapacidad física, sensorial o mental, o con falta de experiencia o de conocimientos, deberá ser supervisada o instruida en el manejo de este aparato de forma segura y correcta.



Los niños no deben jugar con este aparato. Los niños no deben realizar labores de limpieza o mantenimiento sin supervisión.



La conexión eléctrica de este aparato debe llevarse a cabo de acuerdo con los códigos de práctica locales.



Debe instalarse un interruptor de fuga a tierra con capacidad nominal para evitar posibles descargas eléctricas.



**No instale la unidad de aire acondicionado en un lugar donde haya líquido o gas inflamable.** Puede provocar un incendio.









Si el cable de alimentación está dañado, debe ser sustituido por el fabricante o su agente de servicio, o por otra persona con cualificación similar.



La especificación del fusible es AC250V T3.15AL.







El voltaje debe situarse en el rango de 220~240V. El aparato debe ser instalado conforme al reglamento de cableado nacional. El enchufe debe estar accesible después de instalar la unidad. Si el fusible de la placa de circuito impreso se ha roto, por favor sustitúyalo por uno de tipo F3.15A/250V.

- 
-  **No coloque los dedos u otros objetos en las entradas o salidas de aire.** El ventilador gira a gran velocidad y puede causar lesiones.
  -  **No toque las aspas del ventilador.** Podrían atrapar sus dedos y dañar las piezas motrices de las aspas.
  -  **No intente reparar la unidad de aire acondicionado usted mismo.** Todos los trabajos de reparación deben llevarse a cabo por un técnico totalmente cualificado que posea las acreditaciones pertinentes.
  -  **No haga funcionar el aparato durante una tormenta.** Por favor, desconecte el suministro principal de energía para evitar daños en la máquina.
  -  **No utilice líquidos o detergentes corrosivos** para limpiar el aparato y no salpique agua u otro líquido sobre él; podrían dañarse las piezas de plástico y provocar una descarga eléctrica.
  -  **No opere la unidad en habitaciones con humedad como baños y lavaderos.**



#### ATTENZIONE

-  **No aplique aire frío** a la estructura durante un periodo prolongado.
-  **No utilice** solventes químicos, insecticidas o pulverizadores inflamables que puedan dañar la unidad de aire acondicionado. **No** rocíe agua directamente en la unidad.
-  La unidad de aire acondicionado debe funcionar en un espacio con las puertas y ventanas cerradas. De lo contrario, puede reducirse su capacidad para mantener la temperatura y humedad deseadas.
-  Si el filtro de aire está muy sucio, puede afectar a la capacidad de refrigeración o calentamiento de la unidad. Por favor, limpie el filtro de aire periódicamente.

# Importante

---

- El tamaño de la habitación para la instalación, el uso, la reparación y el almacenamiento de este aparato de aire acondicionado debe ser superior a 12 m<sup>2</sup>.
- Si la unidad de aire acondicionado se instala, utiliza o almacena en una habitación sin ventilación, asegúrese de evitar que se produzcan fugas de gas refrigerante, ya que podrían provocar un incendio o una explosión si el refrigerante entra en contacto con calentadores eléctricos, estufas u otras fuentes de ignición.
- Este aparato no está diseñado para que lo utilicen personas (incluidos niños) con discapacidades físicas, sensoriales o mentales, o con falta de experiencia y conocimientos, a menos que hayan recibido supervisión o instrucciones relativas al uso del aparato por una persona responsable de su seguridad. Se deberá supervisar a los niños para garantizar que no jueguen con el aparato.
- Las características del fusible están impresas en la placa de circuito de la siguiente manera: CA 250V/5A
- No toque la unidad con las manos mojadas ni húmedas, ni con los pies descalzos.
- No tire de la unidad desde el cable.
- No retire ninguna pieza de la unidad a menos que se lo indique un técnico autorizado.
- No mueva la unidad, a menos que se haya cortado el suministro eléctrico y el cable de alimentación se haya asegurado a la hebilla del cable de alimentación.
- No utilice la unidad si presenta un enchufe dañado o si la toma de corriente está suelta.
- Los conductos conectados a la unidad no deben contener una fuente de ignición.
- La unidad de aire acondicionado se debe almacenar y transportar en posición vertical para evitar dañar la unidad del compresor. En caso de duda, espere al menos 24 horas entre la instalación y comenzar a utilizar la unidad.

# Descripción de las Piezas

## Vista frontal

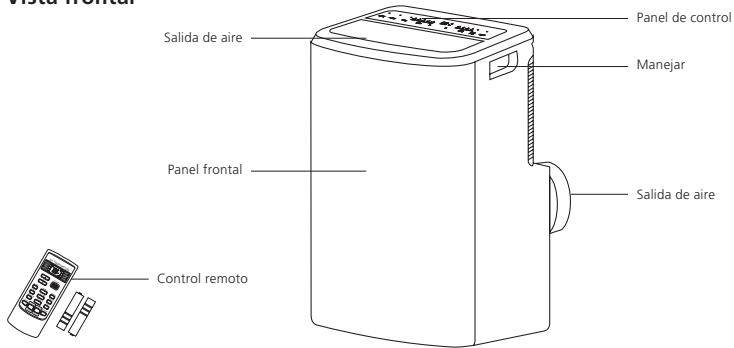



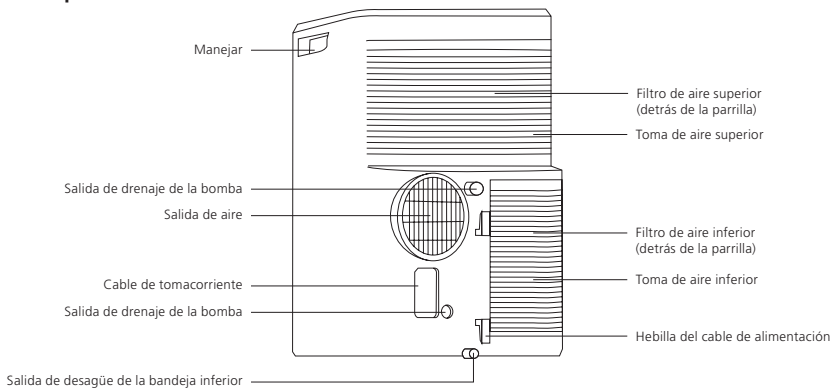





## Vista posterior



**Nota:** Las descripciones en este manual de usuario pueden variar ligeramente de la información promocional y el aparato real. Por favor, consulte el aparato real adquirido. El rango de temperatura de funcionamiento de la unidad de aire acondicionado es de 16-35 °C en modo de refrigeración y de 5-27 °C en modo de calefacción.

# Accesorios

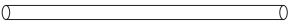
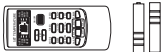
Piezas	Piezas	Nombre de las piezas
	Adaptador y Adaptador B (boca plana o boca redonda: dependiendo de los modelos) para manguera de escape.	1
	Kit y perno para deslizador de ventana. (#)	1
	Tipo A - Tornillo (#)	2
	Tipo B- Tornillo (#)	6
	Soporte de seguridad (#)	1
	Tipo A - Aislante de espuma (adhesivo) (#)	2
	Tipo B - Aislante de espuma (no adhesiva) (#)w	1
	Adaptador B (boca redonda)(#), Adaptador de escape de pared (#)	1
	Manguera de desagüe	1
	Control remoto y batería	1

**Nota: Piezas opcionales (#), no incluidas en algunos modelos.**

**Nota:** Por favor, seleccione el botón en el control remoto de acuerdo con las funciones que aparecen en la pantalla. Los botones adicionales podrían no estar activados.

# Panel de Control

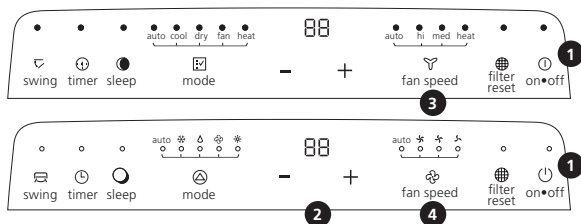

## Ventilador

- AUTO
- HI – Indicador de velocidad alta
- MED – Indicador de velocidad media
- LOW – Indicador de velocidad baja

## Modo

- AUTO
- COOL – Indicador de frío
- DRY – Indicador de deshumidificación
- FAN – Indicador de ventilador
- HEAT – Indicador de calentamiento  
(la unidad que genera aire frío no tiene esta pantalla)

## Características adicionales

- TIMER – Indicador de tiempo
- SLEEP – Indicador de suspensión
- SWING – Indicador de rotación

**Nota:** Este icono es para todos los botones y pantallas. Los modelos estándar pueden no incorporar todas las funciones y modos.

## Botones de función

- 1** **Botón.** Pulse este botón para arrancar o detener la unidad.
- 2** **"-" o "+" Botón.** Pulse el botón "-" o "+" para aumentar o disminuir el ajuste de temperatura de la habitación. Pulse el botón "-" y "+" al mismo tiempo durante 3 segundos para elegir entre Celsius y Fahrenheit.
- 3** **Botón.** Cada vez que pulse este botón, se selecciona un modo en la secuencia AUTO › COOL (FRÍO) › DRY (DESHUMIDIFICACIÓN) › FAN (VENTILACIÓN) › HEAT (CALOR)
- 4** **Botón.** Este botón se utiliza para ajustar la velocidad del ventilador en la secuencia AUTO › HIGH (ALTA) › MED (MEDIA) › LOW (BAJA).

Cuando la unidad haya alcanzado las 250 horas de funcionamiento, la luz indicadora de reposición del filtro se encenderá, por lo que será necesario limpiar el filtro. Después de la limpieza, puede pulsar el botón , la luz indicadora de reposición del filtro se apagará y el tiempo de funcionamiento se eliminará.

Si no pulsa el botón cuando se encienda la luz indicadora de reposición del filtro, esta permanecerá encendida a menos que la unidad esté apagada.

---



La luz indicadora de modo se iluminará en otro modo.

**Nota: El modo HEAT (CALOR) no está disponible en unidades de solo enfriamiento.**

**● / ○ botón**

Pulse este botón para entrar en modo de suspensión, del cual la unidad saldrá después de 8 horas de uso continuo y volverá al estado anterior.

**Note:** Nota: la función SLEEP (SUSPENSIÓN) no se puede activar en modo ventilación y seco.

- a. Pulse el botón  /  y la luz indicadora del temporizador se iluminará.
- b. Pulse el botón “+” o “-” para seleccionar el tiempo deseado.
- c. Después de establecer el tiempo a 5 segundos sin que se haya realizado ninguna otra operación, la función de sincronización se iniciará automáticamente. Si pulsa el botón del temporizador y no se realiza ninguna operación durante los siguientes 5 segundos o el tiempo de configuración es 0, la función de temporización se cancelará automáticamente.
- d. Cuando se inicie la función de temporización, en la unidad aparecerá el tiempo restante pulsando el botón . TIMER (TEMPORIZADOR) una vez y la función de temporización se cancelará pulsando el botón de nuevo.

**Nota: con la unidad encendida, pulse este botón para desactivar el temporizador. Con la unidad apagada, pulse este botón para configurar el temporizador.**

** /  botón**

**Pulse este botón y la luz indicadora se encenderá.**



# Funcionamiento

---



**ADVERTENCIA** De no tener en cuenta la siguiente precaución podría producirse una descarga eléctrica, un incendio o lesiones personales.

**1.** El enchufe debe enchufarse en un tomacorriente que esté correctamente instalado y conectado a tierra. **2.** No utilice un cable de extensión ni un adaptador de enchufe con esta unidad.

## **Antes de arrancar la unidad**

- Seleccione una ubicación adecuada y asegúrese de que la unidad esté cerca de un tomacorriente.
- Instale la manguera de escape flexible y el kit ajustable del deslizador de ventana.
- Enchufe la unidad en el tomacorriente correcto.
- Encienda la unidad.

## **Modo de funcionamiento «calefacción» (el modelo de solo refrigeración no tiene función de calefacción)**

- Pulse el botón MODE (MODO) en la secuencia hasta que «calor» aparezca iluminado.
- Pulse el botón "+" o "-" para ajustar la temperatura que desee.
- Pulse el botón FAN (VENTILACIÓN) para seleccionar la velocidad del ventilador.
- Pulse el botón  ON/OFF para iniciar la unidad y púlselo de nuevo para detenerla.

## **Modo de funcionamiento «refrigeración»**

- Pulse el botón MODE (MODO) en la secuencia hasta que «frío» aparezca iluminado.
- Pulse el botón "+" o "-" para ajustar la temperatura que desee.
- Pulse el botón FAN (VENTILACIÓN) para seleccionar la velocidad del ventilador.
- Pulse el botón  ON/OFF para iniciar la unidad y púlselo de nuevo para detenerla.

---

### Modo secado

1. Pulse el botón MODE (MODO) hasta que se ilumine el indicador del modo DRY (DESHUMIDIFICACIÓN).
2. El ventilador funcionará a una velocidad fija en este modo de funcionamiento.
3. Cierre ventanas y puertas para mejorar el efecto de deshumidificación.

**Nota:** La temperatura y la velocidad del ventilador no se pueden ajustar. La temperatura será de 25° (77°F) y la velocidad del ventilador será baja.

**Note:** La temperatura no se puede ajustar.

### Función de reinicio automático:

Si se corta la alimentación de la unidad, la unidad se reiniciará y se establecerá en el modo/ la configuración que se haya utilizado por última vez, cuando se restablezca la alimentación. El compresor se reiniciará después de 4 minutos.

1. **Ajuste:** Pulse el botón de SLEEP (SUSPENSIÓN) 10 veces en 5 segundos, se emitirá un sonido 4 veces.
2. **Ajuste:** Pulse el botón de SLEEP (SUSPENSIÓN) 10 veces en 5 segundos, se emitirá un sonido 2 veces.

### Modo de funcionamiento circulación

- Pulse el botón MODE (MODO) en la secuencia hasta que FAN (VENTILACIÓN) aparezca iluminado
- Pulse el botón FAN (VENTILACIÓN) para seleccionar la velocidad del ventilador.
- Pulse el botón ON/OFF para iniciar la unidad y púselo de nuevo para detenerla.



### Eliminación de agua de condensado

Cuando el tanque de agua interno está lleno, la pantalla del panel de control indica "P1".

- Abra la tapa del desagüe y extráigalo hacia arriba.
- Coloque un recipiente debajo del tubo de drenaje, retire el tapón en el tubo de drenaje y deje que salga el agua de condensado.
- Después de vaciar toda el agua, vuelva a colocar el tapón y a continuación vuelva a colocar la tapa.

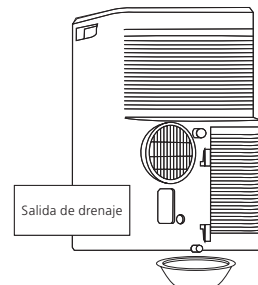

**IMPORTANTE** Este agua no es potable.

# Instalación

## Elija la mejor ubicación

- Instale la unidad de aire acondicionado móvil en un lugar plano y amplio donde las salidas de aire no queden obstruidas.
- Guarde una distancia mínima de 50 cm con paredes u otros obstáculos.
- El gradiente no puede ser de más de 10 grados en el plano horizontal mientras esté utilizando la unidad y el kit de instalación.

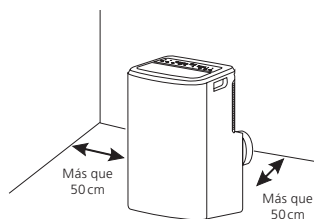

- Nota:**
1. No utilice la unidad de aire acondicionado en lavanderías.
  2. El enchufe debe estar accesible tras instalar la unidad.

Conecte el conducto de escape al conector de salida de aire de la parte posterior de la unidad. Deslice el adaptador A hacia abajo hasta que quede perfectamente ajustado.

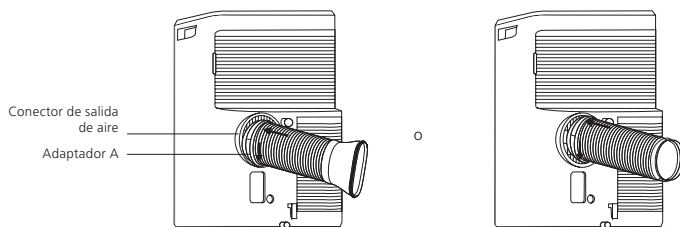

## Kit de instalación de ventana

Su kit de ventana ha sido diseñado para utilizar en la mayoría de aplicaciones en ventanas horizontales y verticales estándar. Sin embargo, puede que deba mejorar o modificar algunos aspectos del procedimiento de instalación con determinados tipos de ventana.

## Instale el juego de paneles deslizantes para la ventana

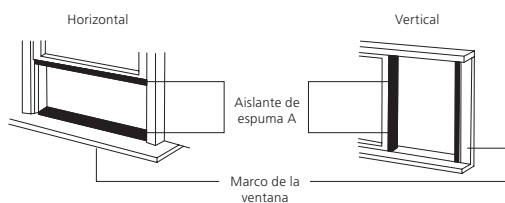

1. Corte el aislante de espuma (tipo adhesivo) para obtener la longitud adecuada y fíjelo al marco de la ventana.

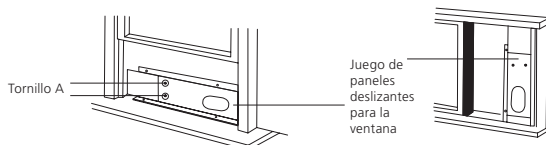

2. Fije el juego de paneles deslizantes para la ventana al marco de la ventana. Ajuste la longitud del juego de paneles deslizantes para la ventana: afloje el tornillo A para ajustar la longitud del juego de paneles deslizantes para la ventana y, a continuación, apriete el tornillo cuando obtenga la longitud adecuada.

**Nota:** la longitud del juego de paneles deslizantes para la ventana es de 67,5 a 120 cm.

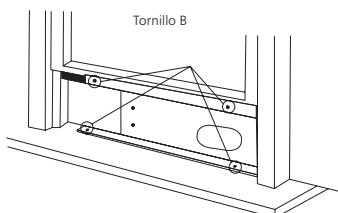

3. Baje la ventana detenidamente. Asegure el panel de ventilación correctamente con 4 tornillos tipo B, más otro tornillo para cada extensión.

- 
4. Corte el aislante de espuma B (no adhesiva) a través del ancho de la ventana.  
Coloque el aislante de espuma B entre el vidrio y la ventana para evitar que entren en la habitación aire e insectos.



5. Instale el soporte de seguridad con un tornillo tipo B tal y como se indica.

#### **Instale el conducto de escape en la ventana**

Coloque la unidad, con el conducto de escape adjunto, en la ventana y, a continuación, conecte el adaptador B (boca plana) del conducto de escape con el juego de paneles deslizantes para la ventana.

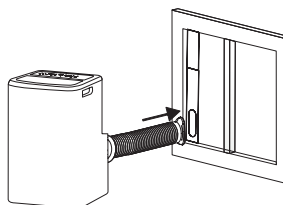

# Mantenimiento

Su nueva unidad de aire acondicionado está diseñada para darle un servicio de confianza durante muchos años. Esta sección explica cómo limpiar y cuidar su unidad de aire acondicionado correctamente. Le aconsejamos que contacte con su especialista local acreditado para realizar el mantenimiento anual del aparato. Recuerde que el coste de este servicio corre de su cuenta.

## Evacuación del agua

Durante el modo de deshumidificación, retire el tapón de drenaje superior de la parte posterior de la unidad. Conecte la manguera de drenaje al orificio. Coloque el otro extremo de la manguera en el desagüe u otras áreas de drenaje.

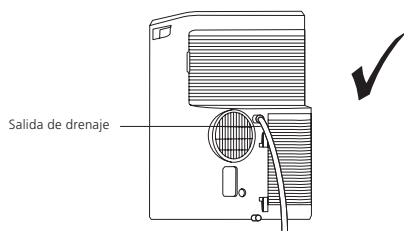

Si la unidad que ha comprado tiene la salida de drenaje de la bomba tal y como se muestra a continuación, realice la evacuación de la siguiente manera: retire el tapón de drenaje de la bomba de la parte posterior de la unidad y conecte la manguera de drenaje al orificio. Coloque el otro extremo de la manguera en el desagüe u otras áreas de drenaje..

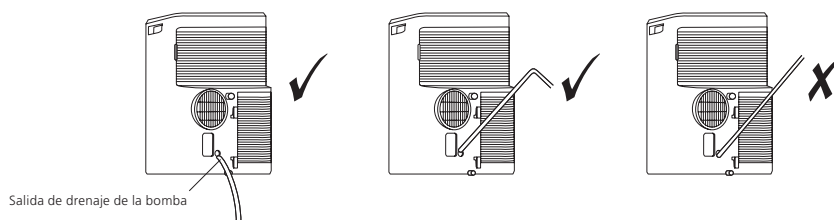

Asegúrese de que la manguera se haya colocado correctamente y que no existan fugas. Dirija la manguera hacia el desagüe, asegurándose de que no se doble para que el agua fluya adecuadamente. Coloque el extremo de la manguera en el desagüe y asegúrese de que el extremo de la manguera esté hacia abajo para permitir que el agua fluya suavemente. No lo coloque hacia arriba en ningún momento.

Cuando el nivel de agua de la bandeja inferior alcance el nivel predeterminado, en el área de visualización digital aparecerá "P1" y se iluminará la luz indicadora WATER FULL (BANDEJA DE AGUA LLENA). Mueva la unidad con cuidado hacia una zona de drenaje, retire el tapón de drenaje inferior y deje que se evacúe el agua. Vuelva a colocar el tapón de drenaje inferior y reinicie la unidad hasta que desaparezca el símbolo "P1". Si el error vuelve a aparecer, llame al servicio técnico.

**Nota:** Asegúrese de volver a colocar el tapón de drenaje inferior antes de utilizar la unidad.

### Limpeza del filtro de aire

Si el filtro de aire está cubierto de polvo, se reducirá la capacidad de refrigeración de la unidad. Por favor, limpie el filtro de aire cada dos semanas, dependiendo de uso.

- Apague la fuente de alimentación
- Tire y saque la tapa del filtro y a continuación retire el filtro de la tapa
- aspire la superficie del filtro y si fuera necesario lave el filtro de aire con agua templada con jabón. No meta el filtro de aire en el lavavajillas ni utilice limpiadores químicos. Seque por completo el filtro antes de volver a colocarlo.
- Acople el filtro de aire a la tapa del filtro mediante los ganchos de sujeción situados en la superficie interna de la tapa. Vuelva a colocar la tapa del filtro en su sitio.

### Instrucciones de montaje de los conductos

- 1a. Conecte la manguera de escape de aire atornillándola al adaptador redondo de manguera. Acople la manguera y el adaptador a la salida de aire de la unidad.
- 2b. Conecte el adaptador adecuado al extremo opuesto de la manguera de salida de aire.
- 3c. Ajuste el submontaje del adaptador a la ventana más cercana.

### Nota:

- El conducto puede comprimirse hasta los 270 mm como mínimo y extenderse hasta los 1,500 mm como máximo. Lo más conveniente es mantener la longitud del conducto al mínimo.
- El aire de escape debe descargarse siempre al exterior del edificio.
- Estirar o doblar excesivamente el conducto afectará a la eficiencia de refrigeración.

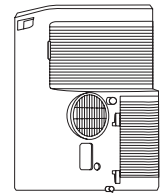

Salida de drenaje de la bandeja inferior

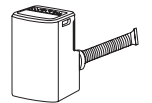
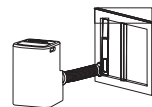
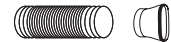
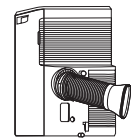
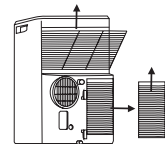

---

### **Limpieza de la unidad**

- Por motivos de seguridad, por favor apague la fuente de alimentación de la unidad de aire acondicionado.
- Limpie la unidad con un paño seco.
- Si la unidad está muy sucia puede utilizar paño humedecido.

#### **Nota:**

Si la unidad no va a utilizarse durante un periodo largo de tiempo, por favor retire el agua de condensado y deje el tapón de drenaje quitado.



#### **ADVERTENCIA**

- No utilice gasolina, benceno, diluyente o cualquier otro producto químico, así como ningún insecticida líquido en la unidad de aire acondicionado, ya que estas sustancias pueden provocar una descamación de la pintura, y el agrietamiento o deformación de las piezas de plástico.
- Nunca intente limpiar la unidad vertiendo agua directamente sobre cualquier parte de su superficie, ya que puede deteriorar los componentes eléctricos y provocar riesgo de electrocución.
- Nunca utilice agua caliente a más de 40 °C (104 °F) para limpiar el filtro de aire.



# Resolución de Problemas

Si su unidad no funciona correctamente, antes de hacer una llamada de servicio intente las sugerencias a continuación.

## La Unidad de Aire Acondicionado No Funciona

Causas	Soluciones
El interruptor eléctrico está apagado	Encienda el suministro eléctrico.
Fallo en el suministro eléctrico	Espere a recuperar el suministro eléctrico.
El fusible está quemado	Compruebe el disyuntor, sustituya el fusible. (Pruebe si el fusible vuelve a fundirse – llame a un electricista).
No se pone en marcha en el tiempo establecido.	Espere o elimine la configuración original.

## La unidad no arranca al pulsar el botón ON/OFF

Causas	Soluciones
No han pasado cuatro minutos desde que se apagó.	Espere cuatro minutos.
La temperatura ambiente es más baja que el ajuste de temperatura.	Restablezca la temperatura.

## Sale aire pero la capacidad de refrigeración es insuficiente

Causas	Soluciones
Errores en el ajuste de temperatura.	Restablezca la temperatura. El ajuste de temperatura debe ser inferior a la temperatura ambiente.
El filtro de aire está bloqueado por el polvo.	Limpie el filtro de aire.
La entrada o salida de aire de la máquina está bloqueada.	Retire la obstrucción.
El aire acondicionado está encendido en una habitación muy caliente.	Permita un tiempo adicional para que desaparezca el calor acumulado en paredes, techo, suelo y mobiliario.
La capacidad de refrigeración es insuficiente.	Vuelva a confirmar la capacidad de refrigeración requerida con su distribuidor.
Las puertas o ventanas están abiertas.	Cierre las puertas y ventanas.

## Ruido o vibración

Causas	Soluciones
El suelo no está nivelado o no es lo suficientemente plano.	Coloque la unidad en un suelo nivelado y plano si es posible.

# Advertencia RAEE (residuos de aparatos eléctricos y electrónicos)

---

## Significado del cubo de basura con ruedas tachado:

No deseche los electrodomésticos con el resto de residuos urbanos sin clasificar, sino en instalaciones de recogida selectiva. Para obtener información sobre los sistemas de recogida disponibles, póngase en contacto con las autoridades locales. Si los electrodomésticos se desechan en basureros o vertederos, algunas sustancias peligrosas podrían filtrarse en el agua subterránea y entrar en la cadena alimentaria, comprometiendo su salud y bienestar. Cuando sustituya aparatos antiguos por nuevos, el vendedor está obligado a recoger el aparato anterior para desecharlo de manera gratuita.



## Gas Refrigerante

---

Los gases refrigerante contenidos en este equipo están herméticamente cerrados.

Refrigerante	R-290
Cantidad de refrigerante	0.21kg
GWP	3
ODP	0

# Control Remoto de la Unidad de Aire Acondicionado Portátil

Lea atentamente las siguientes instrucciones para garantizar un uso seguro y correcto del mando a distancia de aire acondicionado. Guarde las instrucciones para poder consultarlas en cualquier momento.

## Descripciones de los botones

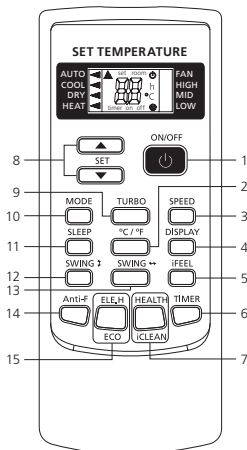

### 1. Botón ON/OFF

- Encienda o apague el aire acondicionado pulsando este botón.

### 2. Botón °C / °F

- Pulse este botón para visualizar la temperatura en grados Fahrenheit, de lo contrario aparecerá de forma predeterminada en grados Celsius. El símbolo "°C" no aparecerá en la pantalla LCD.
- Pulse de nuevo este botón para volver a visualizar la temperatura en grados Celsius.

**Nota:** La visualización de la temperatura en grados Fahrenheit no está disponible en algunos modelos. Si la temperatura aparece en grados Fahrenheit en el mando a distancia, podría aparecer en grados Celsius en la unidad, aunque la función y el funcionamiento no se verán afectados.

## Pantalla LCD

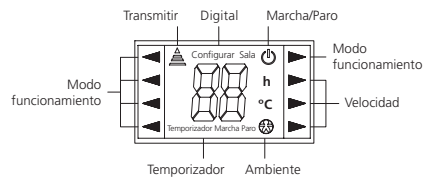

**Nota:** Las unidades que tienen únicamente refrigeración no tienen la función de calefacción ni de calefacción eléctrica. No pulse esas funciones en el mando a distancia, ya que no tendrá efecto.

---

### 3. Botón SPEED

Seleccione la velocidad del ventilador de entre las siguientes:  
LOW (BAJA) › MID (MEDIA) › HIGH (ALTA) › AUTO (AUTOMÁTICA)

### 4. Botón DISPLAY (PANTALLA)

- Pulse este botón para encender/apagar la pantalla. Esto ayudará a los usuarios que prefieren dormir sin la luz de fondo encendida.

### 5. Botón iFEEL

- Pulse este botón para establecer la visualización de la temperatura en el mando a distancia a temperatura ambiente y pulse de nuevo este botón para volver a la configuración predeterminada.

### 6. Botón TIMER (TEMPORIZADOR)

- Con la unidad encendida, pulse este botón para apagar el temporizador, o con la unidad apagada para encender el temporizador.
- Pulse este botón una vez y “**ON (OFF)**” [ENCENDIDO (APAGADO)] parpadeará. Pulse “▲” or “▼” para establecer las horas en que la unidad se encenderá/apagará, con un intervalo de 0,5 horas si es menos de 10 horas, o 1 hora si es más de 10 horas, y un intervalo de 0,5-24 horas.
- Púlselo de nuevo para confirmar la configuración y “**ON (OFF)**” dejará de parpadear.
- Si el botón de temporización no se pulsa durante más de 10 segundos después de que “**ON (OFF)**” comience a parpadear, la configuración del temporizador se anulará
- Si ha confirmado los ajustes de temporización, podrá cancelarlos volviendo a pulsar este botón.

**Nota:** cuando se active el temporizador, todos los botones de funciones [excepto SLEEP (SUSPENSIÓN), DISPLAY (PANTALLA) e iFEEL que no se pueden configurar] estarán disponibles y, cuando se establezca la hora de encendido, la unidad funcionará de forma predeterminada.

### 7. Este botón tiene dos funciones.

#### a. Botón HEALTH (SALUD)

- Pulse este botón con la unidad encendida para activar las funciones relacionadas con la salud, eliminación de partículas atmosféricas, según la configuración real de cada modelo.
- Pulse de nuevo este botón para desactivar la función HEALTH (SALUD).

---

### **b. Botón iCLEAN (LIMPIEZA INTELIGENTE)**

Pulse este botón con la unidad apagada, en el mando a distancia aparecerá “CL” y la unidad limpiará automáticamente el polvo del evaporador y lo secará para mejorar la eficiencia de enfriamiento y calentamiento.

La función **iCLEAN** se llevará a cabo durante unos 30 minutos, durante los cuales, si la unidad se enciende con el mando a distancia o se pulsa este botón nuevamente, la función iCLEAN se desactivará.

### **8. “▲” y “▼”**

- Cada vez que pulse “▲”, la temperatura aumentará en 1°C y cada vez que se pulse “▼” bajará 1°C.
- La temperatura puede variar entre 16°C (60°F) – 35°C (95°F).

**Nota:** la temperatura no se podrá ajustar en modo AUTO (AUTOMÁTICO) o FAN (VENTILACIÓN), por lo que estos dos botones no funcionarán.

### **9. Botón TURBO**

Pulse este botón solo en modo COOL (FRÍO) o HEAT (CALOR) para activar o desactivar la función TURBO a fin de acelerar la refrigeración o la calefacción.

- Cuando el TURBO esté activado, la velocidad del aire será ALTA.
- Cuando el TURBO esté apagado, la velocidad del aire volverá a su estado anterior.

### **10. Botón MODE (MODO)**

El botón MODE (Modo) le permite seleccionar diferentes modos de funcionamiento. En la pantalla se muestra lo siguiente: AUTO (AUTOMÁTICO) ★ COOL (FRÍO) ★ DRY (DESHUMIDIFICACIÓN) ★ HEAT (CALEFACCIÓN) ★ FAN (VENTILACIÓN) ★ AUTO (AUTOMÁTICO)

**Nota:** El tipo de viento frío no tiene función de calefacción.

### **11. Botón SLEEP (SUSPENSIÓN)**

- Pulse este botón para entrar en modo de SLEEP (SUSPENSIÓN), del cual la unidad saldrá después de 10 horas de uso continuo y volverá al estado anterior.

**Nota:** La función SLEEP (SUSPENSIÓN) no se puede activar en modo FAN (VENTILACIÓN).

### **12. Botón SWING ↑ (OSCILACIÓN)**

Pulse este botón para activar el ángulo de oscilación hacia arriba/abajo y púlselo de nuevo para fijar la posición de oscilación.

### **13. Botón SWING ↔ (OSCILACIÓN)**

Pulse este botón para activar el ángulo de oscilación hacia izquierda/derecha y púlselo de nuevo para fijar la posición de oscilación.

---

#### **14. Botón ANTI-F (ANTICONGELANTE)**

- La función Anti-F funciona cuando la unidad se apaga con el mando a distancia en modo COOL (FRÍO), DRY (DESHUMIDIFICACIÓN) o AUTO (AUTOMÁTICO). Funcionará en modo HEAT (CALOR) [en modo FAN (VENTILACIÓN) solo en unidades de refrigeración], con el ventilador interno funcionando con flujo débil durante 3 minutos antes de detenerse, para eliminar la humedad del evaporador y evitar el mal olor del moho.
- Esta función no viene configurada de fábrica. Puede configurarla o cancelarla cuando lo desee de la siguiente manera: con la unidad y el mando a distancia apagados, apunte el mando a distancia a la unidad y pulse el botón ANTI-F una vez; a continuación, emitirá un sonido 5 veces indicando que la función se ha activado. Una vez activada, esta función seguirá en funcionamiento a menos que la unidad se apague o se cancele la función.

#### **Para cancelar la función Anti-F:**

1. Apague la unidad.
2. Con la unidad y el mando a distancia apagados, apunte el mando a distancia a la unidad y pulse este botón una vez; a continuación, emitirá un sonido 3 veces indicando que la función se ha cancelado.

#### **Nota:**

- Con la función Anti-F activada, se recomienda no volver a encender la unidad antes de que esté completamente apagada.
- La función Anti-F no funcionará cuando se active el temporizador de apagado.

#### **15. Este botón tiene dos funciones**

##### **a. ELE.H**

- Si este botón se pulsa en modo HEAT (CALOR), la calefacción eléctrica se encenderá/apagará.

##### **b. ECO (ECOLÓGICO)**



- Si este botón SE PULSA en modo COOL (FRÍO), la unidad entrará en modo ECO (ECOLÓGICO), el cual consume menos electricidad, y saldrá del mismo de forma automática 8 horas después.
- Si cambia de modo o apaga el mando a distancia, la función ECO se cancelará de forma automática.
- Pulse el botón ECO en modo ECO para salir de este modo.

**Nota:** El modo ECO solo funciona en unidades inverter.

# Uso

---

## **Modo de funcionamiento «automático»**



- Pulse el botón MODE (MODO) y seleccione el modo de funcionamiento «automático».
- Pulse el botón SPEED (VELOCIDAD) para seleccionar la velocidad del ventilador. Puede elegir entre velocidad BAJA (LOW), MEDIA (MEDIUM), ALTA (HIGH) y AUTOMÁTICA (AUTOMATIC).
- Pulse el botón  ON/OFF para iniciar la unidad de aire acondicionado
- Pulse el botón  ON/OFF para detener la unidad de aire acondicionado

## **Modo de funcionamiento «refrigeración/calefacción»**

(Las unidades que solo son refrigerantes no tienen la función de calefacción)

- Pulse el botón MODE (MODO) y seleccione el modo de funcionamiento 'refrigeración o calefacción'.
- Pulse los botones "▲" y "▼" para seleccionar la temperatura. Cada pulsación aumentará o disminuirá la temperatura en 1 °C, siempre en un rango de entre 16 °C y 35 °C.
- Pulse el botón VELOCIDAD para seleccionar la velocidad del ventilador. Puede elegir entre velocidad BAJA, MEDIA, ALTA y AUTOMÁTICA.
- Pulse el botón  ON/OFF para iniciar la unidad de aire acondicionado
- Pulse el botón de nuevo para detener la unidad de aire acondicionado

## **Modo de funcionamiento FAN (VENTILACIÓN)**

- Pulse el botón MODE (MODO) y seleccione el modo de funcionamiento FAN (VENTILACIÓN)
- Pulse el botón SPEED (VELOCIDAD) para seleccionar la velocidad del ventilador. Puede elegir entre velocidad BAJA (LOW), MEDIA (MEDIUM), ALTA (HIGH) y AUTOMÁTICA (AUTOMATIC).
- Pulse el botón  ON/OFF para iniciar la unidad de aire acondicionado
- Pulse el botón  ON/OFF para detener la unidad de aire acondicionado.

**Nota:** Durante el modo de funcionamiento FAN (VENTILACIÓN) la configuración de temperatura no funciona.

## **Modo de funcionamiento «deshumidificación»**

- Pulse el botón MODO y seleccione el modo de funcionamiento «deshumidificación»
- Pulse los botones "▲" y "▼" para seleccionar la temperatura. Cada pulsación aumentará o disminuirá la temperatura en 1 °C, siempre en un rango de entre 16 °C y 35 °C.
- Pulse el botón SPEED (VELOCIDAD) para seleccionar la velocidad del ventilador. Puede elegir entre velocidad BAJA (LOW), MEDIA (MEDIUM), ALTA (HIGH) y AUTOMÁTICA (AUTOMATIC).
- Pulse el botón "▲" y "▼" para iniciar la unidad de aire acondicionado
- Pulse el botón  ON/OFF para detener la unidad de aire acondicionado.

# Cambiar las baterías

---

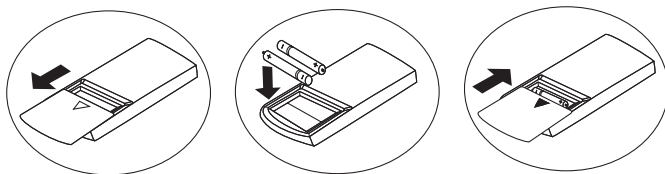

- Abra y retire la tapa deslizándola en la dirección indicada por la flecha
- Inserte dos baterías nuevas teniendo en cuenta la posición de los polos eléctricos + y -
- Vuelva a colocar la tapa.

## Atención

- Apunte el control remoto hacia el sensor en la unidad de aire acondicionado
- El control remoto debe situarse a menos de 8 metros del sensor
- No debe haber obstáculos entre el control remoto y el sensor
- No deje caer ni tire el control remoto
- No exponga el control remoto directamente a la luz solar o a otras fuentes de calor
- Utilice dos baterías
- Extraiga las baterías del control remoto cuando no vaya a utilizar la unidad durante mucho tiempo
- Si la unidad no responde al control remoto, sustituya las baterías
- Las baterías antiguas deben desecharse como corresponde.

**Nota:** Es posible que algunas unidades no permitan esta función.

El diseño y las especificaciones están sujetas a cambios sin previo aviso para mejorar el producto. Consulte con la agencia de ventas o con el fabricante para obtener más información.

Información correcta en el momento de enviarse a imprenta.





---

# Condizionatore portatile e telecomando Istruzioni per l'installazione e l'uso

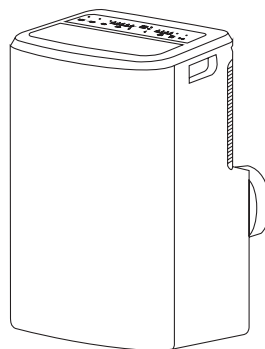

AX3007/1 – COOL ONLY EU - MSE  
AX3008/1 – COOL/HEAT EU - MSE

---

## Indice

### **Condizionatore**

- 98 Avvertenze di sicurezza
- 100 Importante
- 101 Designazione dei componenti
- 102 Accessori
- 103 Pannello di controllo

- 105 Esercizio
- 107 Installazione
- 110 Manutenzione
- 113 Soluzione di problemi di funzionamento
- 114 WEEE
- 114 Gas refrigerante

### **Telecomando del condizionatore**

- 115 Descrizione dei tasti
- 119 Uso del telecomando
- 120 Inserimento batterie

# Avvertenze di sicurezza

---

La vostra sicurezza e la sicurezza di altre persone sono di primaria importanza. In queste istruzioni e sull'apparecchio stesso abbiamo formulato numerose raccomandazioni per la sicurezza. Leggete e osservate tutte le prescrizioni di sicurezza.



**PERICOLO** Questo simbolo di avvertimento indica un pericolo letale o un elevato rischio di lesioni.



**ATTENZIONE** Questo simbolo di avvertimento indica il rischio di lesioni o di danni all'apparecchio.



## **PERICOLO**



Quest'apparecchio può essere utilizzato da bambini da 8 anni e da persone adulte con ridotte capacità fisiche, sensoriali o mentali o mancanza di esperienza e conoscenza, a condizione che siano istruiti riguardo l'uso corretto e in sicurezza dell'apparecchio, risp. a tal fine sorvegliati.



I bambini non devono giocare con l'apparecchio né eseguire la pulizia o la manutenzione dello stesso senza sorveglianza.



L'allacciamento elettrico dell'apparecchio deve avvenire in base alle vigenti norme tecniche nazionali.



Per evitare scosse, occorre installare un interruttore differenziale corrispondente alla potenza d'uscita nominale dell'apparecchio.



**Non installate il condizionatore in ambienti con gas o liquidi infiammabili** – potrebbe causare un incendio.









Se il cavo di alimentazione è danneggiato, dev'essere sostituito dal costruttore, dal suo rappresentante o da un'altra persona in tal senso qualificata.



La specifica del fusibile è AC250V T3.15AL.







La tensione elettrica dev'essere tra 220 V e 240 V. L'installazione dell'apparecchio va eseguita in conformità alle specifiche norme nazionali che disciplinano gli impianti elettrici. La spina deve rimanere facilmente accessibile dopo l'installazione. Un fusibile bruciato della scheda stampata va sostituito con un fusibile del tipo F3.15 A/250V.

- 
-  **Non infilate le dita o altri oggetti nelle bocchette di scarico o di aspirazione dell'aria.** La ventola gira ad elevata velocità e potrebbe causare lesioni.
  -  **Non toccate i deflettori in movimento.**  
Le dita potrebbero rimanere incastrate e l'azionamento delle lamelle di convogliamento dell'aria potrebbe esserne danneggiato.
  -  **Non cercate mai di riparare voi stessi il condizionatore.**  
Tutte le riparazioni vanno eseguite da personale tecnico qualificato con corrispondente abilitazione.
  -  **Non utilizzate l'apparecchio in caso di tempesta o temporale.** Staccate l'alimentazione elettrica per proteggere l'apparecchio da danni.
  -  **Non utilizzate detergenti liquidi o corrosivi** per pulire l'apparecchio e non spruzzate acqua o altri liquidi sull'apparecchio per evitare danni ai componenti di plastica e il rischio di elettrocuzione.
  -  **Non utilizzate l'apparecchio in stanze umide come bagni e lavanderie.**



#### ATTENZIONE

-  **Non esponetevi** per un periodo prolungato direttamente al **flusso di aria fredda.**
-  Pulite il climatizzatore con un panno morbido e asciutto. **Non utilizzate** solventi chimici, insetticidi o prodotti spray infiammabili poiché danneggiano il condizionatore. Non spruzzate **mai** acqua direttamente sull'apparecchio.
-  Il condizionatore va utilizzato in un ambiente in cui le porte e le finestre sono chiuse. In caso contrario, l'apparecchio non può raggiungere appieno la temperatura e l'umidità ambiente impostata.
-  Se il filtro dell'aria è molto sporco le prestazioni di raffrescamento e riscaldamento sono ridotte. Si raccomanda una regolare pulizia del filtro dell'aria.

# Importante

---

- Lo spazio per installazione, utilizzo, riparazione e conservazione di questo condizionatore dev'essere superiore a 12m<sup>2</sup>.
- Se l'unità di condizionamento viene installata, utilizzata o conservata in un ambiente non ventilato, assicurarsi di prevenire l'eventuale accumulo di perdite di gas refrigerante che potrebbero comportare rischi d'incendio o esplosione qualora il refrigerante venisse a contatto con stufe elettriche, fornelli o altre fonti di innesco.
- Questo apparecchio non è destinato all'utilizzo da parte di soggetti (adulti e bambini) con ridotte capacità fisiche, sensoriali o mentali, o comunque prive dell'esperienza e delle conoscenze necessarie, se non sotto la supervisione o dietro istruzioni sull'uso dell'apparecchio da parte di un soggetto responsabile per la loro sicurezza. Tenere i bambini sotto stretta supervisione per assicurarsi che non giochino con l'apparecchio.
- Le specifiche del fusibile sono indicate sulla scheda elettronica, ad esempio: CA 250V/5A
- Non toccare l'unità con le mani umide o bagnate né a piedi scalzi.
- Non spostare l'unità tirando il cavo.
- Non rimuovere alcun componente dall'unità se non dietro istruzioni di un tecnico autorizzato.
- Non spostare l'unità, se non una volta staccata dalla corrente e una volta legato il cavo di alimentazione all'apposito fermacavo.
- Non utilizzare l'unità se la spina o la presa sono danneggiate.
- I tubi collegati all'apparecchio non devono contenere fonti di innesco.
- L'unità di condizionamento deve essere conservata e trasportata in posizione verticale, per evitare il verificarsi danni al compressore. In caso di dubbio, aspettare almeno 24 ore tra l'installazione e l'utilizzo dell'unità.

# Designazione dei componenti

## Parte anteriore

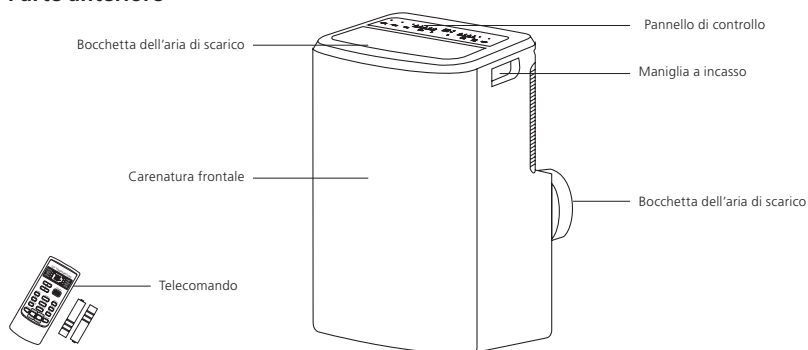



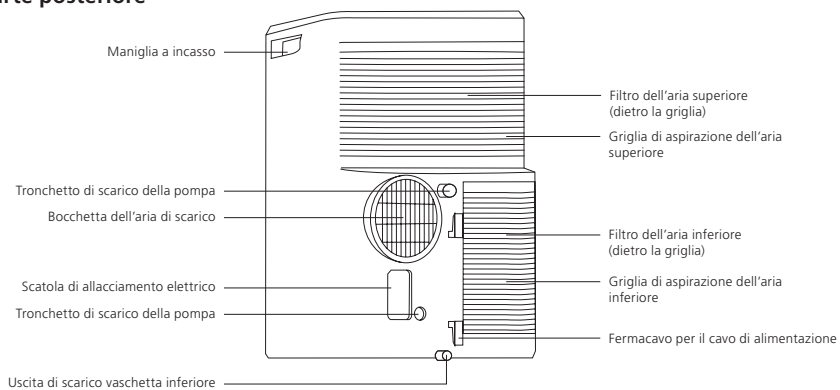





## Parte posteriore



**Avvertenza:** Le descrizioni delle presenti istruzioni per l'uso possono in taluni punti divergere dalle informazioni di vendita e dall'apparecchio stesso. Vogliate considerare le caratteristiche dell'apparecchio acquistato. L'intervallo di temperatura d'esercizio del condizionatore si situa tra 16 °C e 35 °C nell'esercizio di raffreddamento e tra 5 °C e 27 °C nell'esercizio di riscaldamento.

# Accessori

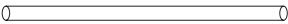
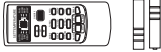
Componenti	Designazione	Quantità
	Tubo flessibile per l'aria di scarico adattatore A e adattatore B (esecuzione piatta o tonda a dipendenza del modello) Adattatore a finestra e perno	1
	Adattatore per finestre a scorrimento (#)	1
	Tipo A Vite (#)	2
	Tipo B Vite (#)	6
	Supporto di sicurezza (#)	1
	Tipo A Guarnizione in schiuma (adesivo) (#)	2
	Tipo B Guarnizione in schiuma (non adesiva) (#)	1
	Adattatore B (esecuzione tonda) (#), Adattatore a parete per lo scarico dell'aria (#)	1
	Tubo di scarico	1
	Telecomando con pile	1

**Avvertenza: Alcuni modelli sono sprovvisti delle parti opzionali (#).**

**Avvertenza:** Utilizzate i tasti del telecomando secondo le corrispondenti funzioni del display. Eventualmente alcuni tasti non sono attivati.

# Pannello di controllo

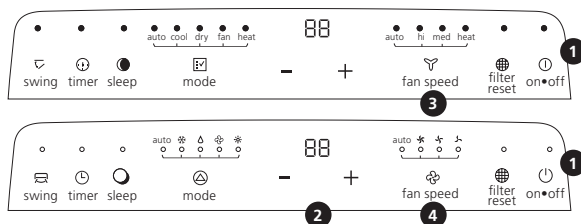

## Ventilatore

- AUTO
- HIGH – indicazione alta velocità
- MED – indicazione velocità media
- LOW – indicazione bassa velocità

## Funzioni supplementari

- TIMER – Indicazione temporizzatore
- SLEEP – Indicazione modalità notturna
- SWING – Indicazione oscillazione

## Modalità d'esercizio

- AUTO
- COOL – Indicazione raffrescamento
- HEAT – Indicazione riscaldamento (in apparecchi ad aria fredda manca questa indicazione)
- DRY – Indicazione di deumidificazione
- FAN – Indicazione di ventilatore

**Avvertenza:** I simboli si riferiscono a tutti i tasti e display. I modelli con dotazione di base eventualmente non dispongono di tutte le funzioni e modalità.

## Tasti di funzione

- Tasto** Premete questo tasto per accendere e spegnere l'apparecchio.
- "-" o "+" Tasto.** Premete i tasti di decremento "-" o "+" per aumentare o diminuire la preselezione della temperatura ambiente. Premere contemporaneamente i tasti "-" e "+" per 3 secondi per scegliere tra gradi Celsius e Fahrenheit.
- Tasto** Ogni azionamento di questo tasto comporta la selezione di una modalità d'esercizio nella sequenza raffrescare AUTO > COOL (RAFFRESCARE) > DRY (DEUMIDIFICATORE) > FAN (VENTILATORE) > HEAT (RISCALDARE).
- Tasto** Ogni azionamento di questo tasto comporta la selezione di una modalità d'esercizio nella sequenza AUTO (AUTOMATICO) > HIGH (ALTA) > MED (MEDIA) > LOW (BASSA).

Una volta raggiunte le 250 ore di esercizio dell'unità, la spia di ripristino del filtro si accende, per indicare che il filtro dell'aria dev'essere pulito. Dopo la pulizia, premere il tasto . La spia di ripristino del filtro si spegnerà e il tempo di esercizio sarà azzerato.

Se non si preme il tasto quando si accende la spia di ripristino del filtro, questa resterà sempre accesa, eccetto quando l'unità è spenta.

---



La spia indicante la modalità si accende a seconda della modalità selezionata.

**Nota: La modalità HEAT (RISCALDARE) non è disponibile per le unità che dispongono soltanto della funzione di raffreddamento.**



**Tasto** ● / ○

Premere questo tasto per avviare la modalità SLEEP (SONNO), che si interromperà dopo 8 ore di funzionamento continuo, per poi tornare allo stato precedente.

**Nota:** La funzione SLEEP (sonno) non può essere attivata in modalità FAN (ventilatore) o DRY (DEUMIDIFICATORE).

- a. Premere il tasto  / ; la spia del timer si accende
- b. Premere i tasti “+” o “-” per selezionare il tempo desiderato.
- c. Dopo 5 secondi dall'impostazione del timer, se non vengono eseguite altre operazioni, la funzione timer si attiva automaticamente. Se si preme nuovamente il tasto timer e non si eseguono operazioni per 5 secondi o se si imposta il tempo su 0, la funzione timer viene annullata automaticamente.
- d. Quando la funzione timer viene avviata, è possibile visualizzare il tempo rimanente premendo il tasto TIMER (TEMPORIZZATORE) una volta, e annullare la funzione timer premendolo nuovamente.

**Nota: Quando l'unità è accesa, premere questo tasto per disattivare il timer. Quando l'unità è spenta, premere questo tasto per attivare il timer.**

**Tasto**  / 

Premendo questo tasto, la spia si accende.



# Esercizio

---



**PERICOLO** L'inosservanza delle seguenti misure precauzionali può comportare elettrocuzioni, incendi o lesioni alle persone.

**1.** La spina va collegata a una presa installata a regola d'arte e correttamente messa a terra. **2.** Non utilizzate per questo apparecchio prolunghe o adattatori spina.

## **Prima della messa in esercizio dell'apparecchio**

- Scegliete un luogo adatto e accertatevi che l'apparecchio si trovi in prossimità di una presa.
- Installate il tubo flessibile per l'aria di scarico e l'adattatore a finestra.
- Collegate l'apparecchio a una presa adatta.
- Accendete l'apparecchio.

## **Modalità riscaldamento (i modelli solo raffreddamento non dispongono della funzione di riscaldamento)**

- Premete il tasto MODE finché si illumina la spia riscaldamento.
- Selezionate la temperatura desiderata con i tasti "+" e "-".
- Con il tasto FAN (VENTILATORE) regolate la velocità della ventola.
- Premete il tasto  ON/OFF per accendere e di nuovo per spegnere l'apparecchio.

## **Modalità raffreddamento**

- Premete il tasto MODE finché si illumina la spia raffreddamento.
- Selezionate la temperatura desiderata con i tasti "+" e "-".
- Con il tasto FAN (VENTILATORE) regolate la velocità della ventola.
- Premete il tasto  ON/OFF per accendere e di nuovo per spegnere l'apparecchio.

---

### Modalità deumidificazione

- Premete il tasto MODE finché si illumina la spia deumidificazione.
- In questa modalità d'esercizio la ventola funziona a regime costante.
- Tenete chiuse porte e finestre per ottenere il migliore effetto di deumidificazione.

**Nota:** Non è possibile modificare le impostazioni di temperatura e velocità della ventola. La temperatura preimpostata è pari a 25°C (77°F) e la velocità della ventola è bassa.

**Nota:** La temperatura preimpostata non può essere modificata.

### Funzione di riavvio automatico:

Se l'alimentazione dell'unità si interrompe, una volta che l'alimentazione viene ripristinata, l'unità si riavvia automaticamente con l'ultima modalità / impostazione utilizzata.

- 1. Impostazione:** premere il tasto SLEEP (SONNO) per 10 volte entro 5 secondi; l'unità emette 4 segnali acustici.
- 2. Per annullare:** premere il tasto SLEEP (SONNO) per 10 volte entro 5 secondi; l'unità emette 2 segnali acustici.

### Modalità ventilazione:

- Premete il tasto MODE finché si illumina la spia ventilazione.
- Impostate con il tasto FAN (VENTILATORE) la velocità della ventola.
- Premete il tasto  ON/OFF per accendere e di nuovo per spegnere l'apparecchio.

### Scarico dell'acqua di condensa

Quando il serbatoio dell'acqua integrato è pieno, sul display del pannello di controllo compare l'indicazione "P1".

- Aprite il coperchio del tronchetto di scarico dell'acqua di condensa ed estraetelo verso l'alto.
- Collocate un recipiente sotto il tronchetto di scarico, togliete il tappo dal tronchetto e fate defluire l'acqua di condensa.
- Al termine dello scarico reinserte il tappo nel tronchetto e ricolocate il coperchio nel suo alloggiamento.

**AVVERTENZA** Quest'acqua non è potabile.

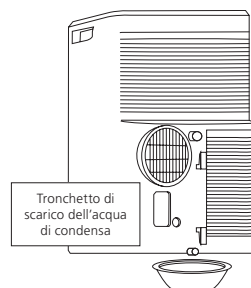

# Installazione

## Scegliere il punto d'installazione più adatto

- Installate il condizionatore mobile su una superficie piana con sufficiente spazio per non ostruire i diffusori dell'aria.
- Mantenere una distanza di almeno 50 cm dalle pareti e da altri oggetti.
- L'inclinazione orizzontale non dovrebbe superare i 10 gradi in caso d'impiego dell'adattatore dell'apparecchio e dell'adattatore d'integrazione.

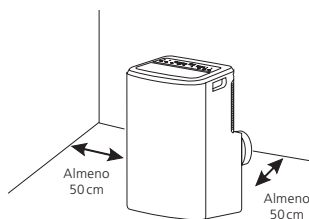

- Avvertenze:**
1. Il climatizzatore non va usato in lavanderie.
  2. Ad installazione avvenuta, la spina dev'essere liberamente accessibile.

Collegare il tubo di scarico al connettore di uscita dell'aria sul retro dell'unità. Far scorrere verso il basso l'adattatore A finché non è ben fissato

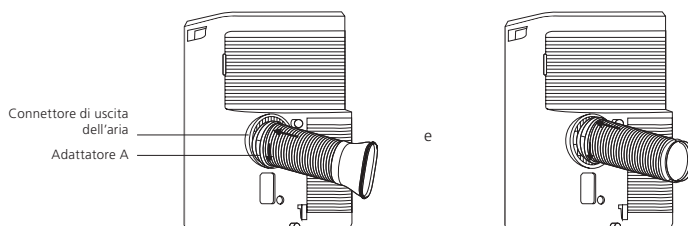

## Installazione dell'adattatore a finestra

L'adattatore a finestra è stato concepito per la maggior parte delle finestre standard a scorrimento verticale e orizzontale. Per alcuni tipi di finestre potrebbe tuttavia essere necessario modificare o adattare in alcuni punti l'installazione.

## Installare l'adattatore per finestre a scorrimento

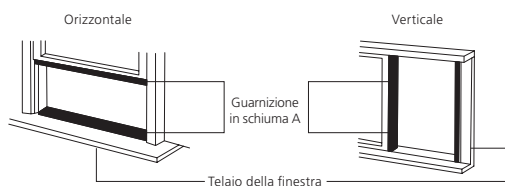

1. Tagliare la guarnizione in schiuma (di tipo adesivo) alla giusta lunghezza e applicarla al telaio della finestra.

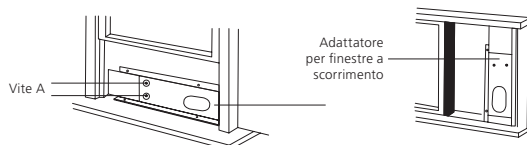

2. Applicare l'adattatore per finestre a scorrimento al telaio della finestra. Per regolare la lunghezza: allentare la vite A per regolare la lunghezza dell'adattatore per finestre a scorrimento, quindi serrare nuovamente la vite quando raggiunge la lunghezza desiderata.

**Nota:** la lunghezza dell'adattatore per finestre a scorrimento varia da 67,5 cm a 120cm.

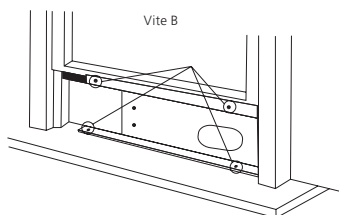

3. Abbassare con cautela la finestra. Fissare il pannello della ventola con 4 viti di tipo B, più una vite per ciascuna estensione.

- 
4. Tagliare la guarnizione in schiuma B (non adesiva) in base alla larghezza della finestra.  
Infilare la guarnizione in schiuma B tra la finestra e il vetro per impedire l'ingresso nella stanza di aria o insetti.

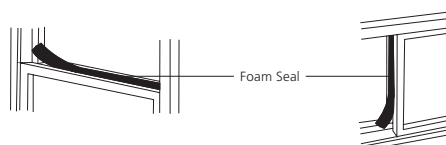

5. Installare il supporto di sicurezza con una vite di tipo B, come mostrato in figura.

**Fissare il tubo di scarico alla finestra**

Posizionare l'unità accanto alla finestra con il tubo di scarico fissato, quindi collegare l'adattatore B (bocchetta piatta) del tubo di scarico alla finestra.

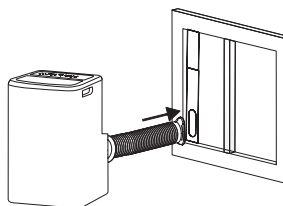

# Manutenzione

Il vostro nuovo condizionatore è fabbricato in modo da assicurare un funzionamento ineccepibile per molti anni. In questo capitolo spieghiamo i principi della corretta pulizia e manutenzione dell'apparecchio. Vi raccomandiamo di contattare per la manutenzione annuale un tecnico qualificato autorizzato sul posto. I costi del servizio sono a vostro carico.

## Scarico dell'acqua

Quando si utilizza la modalità di deumidificazione, rimuovere il tappo di scarico dal retro dell'unità. Collegare il tubo di scarico al foro. Posizionare l'altra estremità del tubo in una via di scarico o in un'altra area di scarico.

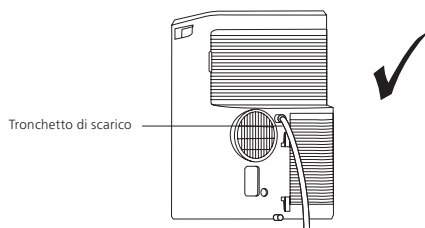

Se l'unità acquistata è dotata di tronchetto di scarico, come mostrato qui sotto, scaricare come indicato di seguito: rimuovere il tappo di scarico della pompa dal retro dell'unità, e collegare il tubo di scarico al foro. Posizionare l'altra estremità del tubo in una via di scarico o in un'altra area di scarico.

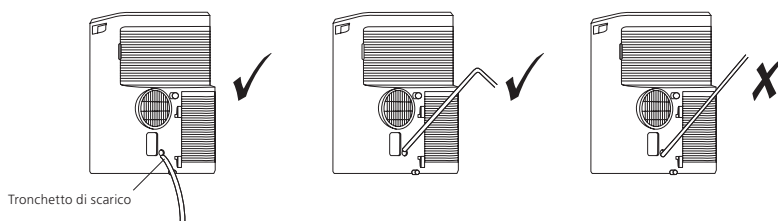

Assicurarsi che il tubo sia ben fissato e non ci siano perdite. Dirigere il tubo verso il punto di scarico, verificando che non ci siano strozzature che possano impedire il flusso dell'acqua. Posizionare l'estremità del tubo nel punto di scarico, verificando che il tubo sia direzionato verso il basso per consentire il regolare flusso dell'acqua. Mai posizionare il tubo diretto verso l'alto.

Quando l'acqua nella vaschetta inferiore raggiunge il livello predeterminato, il display digitale indica P1 e si accende la spia WATER FULL (vaschetta piena). Spostare con cautela l'unità in un punto in cui è possibile lo scarico, rimuovere il tappo di scarico inferiore e lasciare scorrere l'acqua. Fissare nuovamente il tappo di scarico e riavviare l'apparecchio fino alla scomparsa del simbolo P1. Se l'errore si ripete, chiamare l'assistenza.

**Nota:** prima di utilizzare l'unità assicurarsi di avere nuovamente fissato il tappo di scarico inferiore.

### Pulizia del filtro dell'aria

La prestazione di raffreddamento diminuisce quando il filtro dell'aria è sporco. Il filtro dell'aria va pulito, a dipendenza dell'utilizzazione, circa ogni due settimane.

- Scollegate l'unità dall'alimentazione elettrica.
- Rimuovete la griglia del filtro ed estraete il filtro dalla griglia.
- Aspirate la polvere sulla superficie del filtro. Se necessario, lavate il filtro dell'aria con lisciva tiepida. Non lavate il filtro dell'aria in lavastoviglie e non utilizzate detergenti chimici. Asciugate accuratamente il filtro prima del reinserimento.
- Fissate il filtro dell'aria mediante le graffe di fissaggio all'interno della griglia del filtro e reinsertelo correttamente.

### Istruzioni per il montaggio del tubo flessibile

- 1a. Avvitare il tubo flessibile di scarico dell'aria sull'adattatore tondo al tubo flessibile. Fissate il tubo flessibile per l'aria di scarico con l'adattatore mediante le graffe alla bocchetta di scarico dell'aria dell'apparecchio.
- 2b. Fissate l'adattatore idoneo all'altra estremità del flessibile di scarico.
- 3c. Inserite l'adattatore con il componente adattatore per finestre in una finestra vicina.

### Avvertenze

- Il tubo flessibile può essere ridotto a una lunghezza minima di 270 mm ed esteso a una lunghezza massima di 1500 mm. Si raccomanda di limitare l'estensione del tubo flessibile al minimo.
- L'aria di scarico va sempre evacuata all'esterno.
- Un'eccessiva estensione o curvatura del tubo flessibile pregiudica la prestazione di raffreddamento.

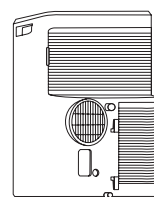

Uscita di scarico  
vaschetta inferiore.

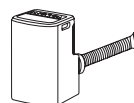
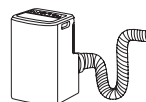
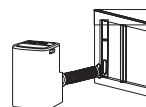
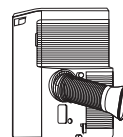
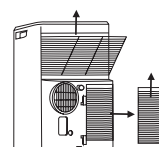

---

### **Pulizia dell'apparecchio**

- Per motivi di sicurezza, scollegate l'unità dall'alimentazione.
- Pulite l'apparecchio con un panno asciutto
- Se l'apparecchio è molto sporco, pulitelo con un panno umido.

### **Avvertenza**

Fate defluire l'acqua di condensa e non chiudete il tronchetto di scarico con il tappo se l'apparecchio rimane inutilizzato per un periodo prolungato.



#### **ATTENZIONE PERICOLO**

- Per la pulizia del condizionatore non utilizzate benzina o benzene né solventi o altre sostanze chimiche, risp. qualunque tipo di insetticida liquido, poiché tali sostanze potrebbero comportare il distacco della vernice oppure la rottura o la deformazione dei componenti plastici.
- Non lavate mai l'apparecchio spruzzando direttamente acqua sulla carenatura. Ciò comporterebbe un danneggiamento di componenti elettrici e aumenta il rischio di elettrocuzione.
- Per la pulizia del filtro dell'aria non utilizzate mai acqua sopra i 40°C (104°F).



# Soluzione di problemi di funzionamento

Se il vostro apparecchio dovesse presentare anomalie di funzionamento, prima di contattare il servizio tecnico verificate le seguenti proposte di soluzione.

## Il condizionatore non funziona

Causa	Possibili soluzioni
L'interruttore di rete è spento.	Accendete l'interruttore.
Interruzione dell'erogazione di corrente.	Attendete il ripristino dell'erogazione di corrente.
È bruciato il fusibile.	Verificate l'interruttore di protezione automatico. Sostituite il fusibile. (Riprovate e rivolgetevi a un elettricista se il fusibile dovesse saltare di nuovo.)
L'apparecchio non raggiunge il tempo preimpostato per la messa in funzione.	Attendete o resettate le impostazioni di fabbrica.

## L'apparecchio non si accende dopo aver azionato il tasto ON/OFF

Causa	Possibili soluzioni
L'apparecchio è stato spento meno di quattro minuti fa.	Attendete quattro minuti.
La temperatura ambiente è inferiore alla temperatura preimpostata.	Modificate l'impostazione della temperatura.

## L'aria è emessa, ma la prestazione di raffreddamento è scarsa.

Causa	Possibili soluzioni
Impostazione errata della temperatura.	Reimpostate la temperatura. La temperatura preimpostata dev'essere inferiore alla temperatura ambiente.
Il filtro dell'aria è ostruito da polvere.	Pulite il filtro dell'aria.
Sono ostruite le vie di aspirazione e scarico dell'aria.	Eliminate l'ostruzione.
Il condizionatore è collocato in un ambiente molto caldo.	Attendete finché il calore accumulato in pareti, soffitti, pavimenti e mobili si è dissipato.
La prestazione di raffreddamento è insufficiente.	Fate verificare dal vostro rivenditore la prestazione di raffreddamento richiesta.
Le porte e le finestre sono aperte.	Chiudete le porte e le finestre.

## Rumori o vibrazioni insoliti

Causa	Possibili soluzioni
La superficie d'appoggio non è regolare e piana.	Se possibile collocate l'apparecchio su una superficie d'appoggio regolare e piana.

# WEEE Smaltimento dell'apparecchio

---

## Significato del bidone dei rifiuti barrato

Non conferire alla raccolta questo prodotto come rifiuto indifferenziato, affidatelo alle strutture di raccolta differenziata dei rifiuti. Informatevi presso l'Amministrazione locale sui servizi di raccolta di rifiuti disponibili. Il deposito di apparecchi elettrici in discariche e all'aperto mette a rischio la salute e il benessere in quanto le sostanze pericolose potrebbero infiltrarsi nelle falde acquifere e contaminare la catena alimentare. All'acquisto di un nuovo prodotto il dettagliante è tenuto per legge a ritirare e smaltire gratuitamente il vecchio apparecchio.



# Gas refrigerante

---

I gas refrigerante contenuti in questa apparecchiatura sono sigillati ermeticamente

Refrigerante	R-290
Quantità di refrigerante	0.21kg
GWP (potenziale di riscaldamento globale)	3
ODP	0

# Telecomando per condizionatori mobili

Leggere attentamente le seguenti istruzioni per garantire l'utilizzo sicuro e corretto del telecomando del climatizzatore.

Conservare le istruzioni in modo da farvi riferimento in futuro.

## Descrizioni dei tasti

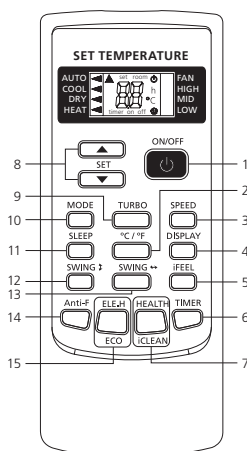

## LCD

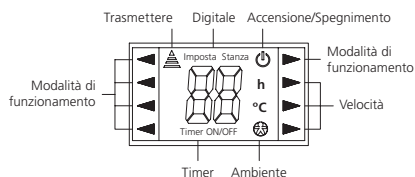

## Nota:

le unità di solo raffreddamento non prevedono la funzione di riscaldamento o riscaldamento elettrico. Non impostare il telecomando su queste funzioni, in quanto non disponibili.

### 1. Tasto "ON/OFF"

Avviare o arrestare il climatizzatore premendo questo tasto.

### 2. Tasto "°C / °F"

- Premere questo tasto per impostare la temperatura sul display in gradi Fahrenheit (l'impostazione predefinita è in Celsius). Sul display LCD non apparirà la "°C".
- Per visualizzare nuovamente la temperatura in Celsius premere nuovamente il tasto.

**Nota:** per alcuni modelli non è possibile visualizzare la temperatura in gradi Fahrenheit sul display. Quando la temperatura è in gradi Fahrenheit sul telecomando, essa potrebbe apparire in Celsius sul display dell'unità, senza che vi siano effetti sul funzionamento della stessa.

---

### 3. SPEED

Selezionare la velocità del ventilatore tra le seguenti:  
LOW (BASSA) › MID (MEDIA) › HIGH (ALTA) › AUTO (AUTO)

### 4. DISPLAY

Premere questo tasto per accendere/spegnere il display. Questa funzione è utile per gli utenti che desiderano disabilitare la retroilluminazione mentre dormono.

### 5. iFEEL

Premere questo tasto per impostare la temperatura sul telecomando alla temperatura ambiente e premerlo nuovamente per passare alla temperatura preimpostata.

### 6. TIMER

- Quando l'unità è ACCESA, premere questo tasto per impostare il timer di spegnimento (OFF), o il timer di accensione (ON) quando è SPENTA.
- Premere il tasto una volta: l'indicazione "ON (OFF)" lampeggerà. Premere "▲" o "▼" per impostare il numero di ore durante le quali l'unità sarà ACCESA/SPENTA, con intervalli di mezz'ora fino a 10 ore, o di 1 ora per periodi più lunghi di 10 ore, da un minimo di mezz'ora ad un massimo di 24 ore.
- Premerlo nuovamente per confermare l'impostazione; l'indicazione "ON (OFF)" smetterà di lampeggiare.
- Se il tasto timer non viene premuto per più di 10 secondi da quando la scritta "ON (OFF)" inizia a lampeggiare, l'unità esce dalla modalità di impostazione del timer.
- Se l'impostazione del timer è confermata, premere nuovamente questo tasto la annullerà.

**Nota:** quando è impostato un timer di accensione (ON), sono utilizzabili tutti i tasti delle funzioni (ma non è possibile impostare le modalità SLEEP, DISPLAY e iFEEL) e quando il periodo di accensione (ON) è scaduto l'unità funzionerà in base alle impostazioni predeterminate.

### 7. Questo tasto ha due funzioni.

#### a. HEALTH (benessere)

- Premere questo tasto quando l'unità è ACCESA per attivare le funzionalità benessere, ad esempio ioni negativi, precipitazione elettrostatica, rimozione del particolato PM2.5, ecc., a seconda dell'effettiva configurazione di ciascun modello.
- Premere nuovamente questo tasto per disattivare la funzione HEALTH (benessere).

#### b. iCLEAN

Premere questo tasto quando l'unità è SPENTA. Sul telecomando sarà visualizzata la sigla "CL" e l'unità eliminerà automaticamente la polvere dall'evaporatore e lo asciugherà, per migliorare l'efficienza del raffreddamento e del riscaldamento.

---

La funzione iCLEAN rimane attiva per circa 30 minuti. Se durante questo periodo l'unità viene accesa con il telecomando o se viene premuto nuovamente questo tasto, la funzione iCLEAN sarà disattivata.

#### 8. "▲" o "▼"

Ogni volta che viene premuto il tasto "▲", la temperatura impostata si alza di 1°C, e ogni volta che viene premuto il tasto "▼" questa si abbassa di 1°C.

- È possibile impostare una temperatura compresa tra 16°C (60°F) e 35°C (90°F).

**Nota:** la temperatura non può essere impostata nelle modalità AUTO (automatica) o FAN (ventilatore). In questi casi i due tasti non sono attivi."

#### 9. TURBO

Premere questo tasto soltanto in modalità COOL (raffreddamento) e HEAT (riscaldamento) per accendere o spegnere la funzione TURBO, che velocizza il raffreddamento o il riscaldamento

- Quando la funzione TURBO è attivata, la velocità dell'aria è impostata su HIGH (alta).
- Quando la funzione TURBO viene disattivata, la velocità dell'aria torna allo stato precedente.

#### 10. MODE

Il tasto MODE (Modalità) consente di selezionare le diverse modalità di funzionamento.

Sul display viene visualizzato quanto segue: AUTO (AUTO) ★ COOL (FREDDO) ★ DRY (DEUMIDIFICATORE) ★ HEAT (CALDO) ★ FAN (VENTILATORE) ★ AUTO (AUTO)

**Nota:** la tipologia a flusso d'aria fredda non prevede funzioni di riscaldamento.

#### 11. SLEEP (sonno)

- Premere questo tasto per attivare la modalità SLEEP (sonno), che si interromperà dopo 10 ore di funzionamento continuo, dopodiché l'unità tornerà allo stato precedente.

**Nota:** la funzione SLEEP (sonno) non può essere attivata in modalità FAN (ventilatore).

#### 12. SWING ↓ (oscillazione)

Premere questo tasto per attivare/disattivare l'oscillazione e premerlo nuovamente per regolare la posizione di oscillazione.

#### 13. SWING ↔ (oscillazione)

Premere questo tasto per sinistra/destra l'oscillazione e premerlo nuovamente per regolare la posizione di oscillazione.

---

#### 14. Anti-F

- La funzionalità antigelo non si attiva quando l'unità è spenta con il telecomando in modalità COOL (raffreddamento), DRY (deumidificatore) o AUTO (automatica). Si attiva in modalità HEAT (riscaldamento) (modalità FAN per le unità che dispongono soltanto della funzione di raffreddamento); la ventola interna continua a funzionare con un flusso debole per 3 minuti, quindi si ferma, al fine di rimuovere l'umidità dall'evaporatore ed evitare che si formino muffe, che possono causare cattivi odori.
- Questa funzione non è impostata in fabbrica. È possibile impostarla o annullarla in qualsiasi momento con la procedura seguente: quando sia l'unità che il telecomando sono spenti, puntare il telecomando in direzione dell'unità e premere il tasto "Anti-F" una volta. Viene emesso un segnale acustico per 5 volte per indicare che la funzione è stata impostata. Una volta impostata, questa funzione resterà attiva, eccetto nel caso in cui l'unità sia spenta o finché la funzione non viene annullata.

##### Per annullare Anti-F:

1. Spegnerne l'unità.
2. Quando sia l'unità che il telecomando sono spenti, puntare il telecomando in direzione dell'unità e premere il tasto una volta. Viene emesso un segnale acustico 3 volte per indicare che la funzione è stata annullata.»

##### Nota:

- Quando la funzione Anti-F è attiva, si consiglia di non accendere nuovamente l'unità prima del completamento e spegnimento della funzione.
- La funzione Anti-F non funzionerà quando è impostato il timer di spegnimento (OFF).

#### 15. Questo tasto ha due funzioni.

##### a. ELE.H (riscaldamento elettrico)

- Se questo tasto viene premuto quando l'unità è in modalità HEAT, il riscaldamento elettrico si accende/spegne.

##### b. ECO

- Se questo tasto viene premuto quando l'unità è in modalità COOL, si avvia la funzione ECO, che consente un consumo di elettricità minimo; la funzione si disattiva automaticamente dopo 8 ore.
- Cambiare modalità o spegnere il telecomando annulla automaticamente la funzione ECO.
- Premere il tasto ECO quando l'unità è in modalità ECO per disattivare la funzione.

**Nota:** la modalità ECO è disponibile soltanto sulle unità inverter.»

# Uso del telecomando

---

## **Modalità automatica**

- Premere il tasto MODE e selezionate la modalità d'esercizio automatica.
- Premete il tasto SPEED per l'impostazione della velocità della ventola scegliendo tra le opzioni BASSA (LOW), MEDIA (MID), ALTA (HIGH) e AUTOMATICO (AUTO).
- Premete il tasto ON/OFF per accendere il condizionatore.
- Premete il tasto ON/OFF per spegnere il condizionatore.

## **Modalità d'esercizio raffrescamento/riscaldamento**

(Gli apparecchi solo raffrescamento non dispongono della funzione riscaldamento)

- Premete il tasto MODE e selezionate la modalità d'esercizio raffrescare o riscaldare.
- Premete i tasti "▲" o "▼" per regolare la temperatura in intervalli di 1 °C tra 16 °C e 35 °C.
- Premete il tasto SPEED per l'impostazione della velocità della ventola scegliendo tra le opzioni LOW (BASSA), MID (MEDIA), HIGH (ALTA) e AUTO (AUTOMATICO).
- Premete il tasto ON/OFF per accendere il condizionatore.
- Premete nuovamente il tasto per spegnere il climatizzatore.

## **Modalità ventilazione**

- Premete il tasto MODE e selezionate la modalità d'esercizio ventilazione.
- Premete il tasto SPEED per l'impostazione della velocità della ventola scegliendo tra le opzioni LOW (BASSA), MID (MEDIA), HIGH (ALTA).
- Premete il tasto ON/OFF per accendere il condizionatore.
- Premete il tasto ON/OFF per spegnere il condizionatore.

### **Avvertenza:**

Nella modalità d'esercizio ventilazione la preselezione della temperatura è disattivata.

## **Modalità di deumidificazione**

- Premete il tasto MODE e selezionate la modalità d'esercizio deumidificazione.
- Premete i tasti "▲" o "▼" per regolare la temperatura in intervalli di 1 °C tra 16 °C e 35 °C.
- Premete il tasto SPEED per l'impostazione della velocità della ventola scegliendo tra le opzioni LOW (BASSA), MID (MEDIA), HIGH (ALTA) e AUTO (AUTOMATICO).
- Premete il tasto ON/OFF per accendere il condizionatore.
- Premete il tasto ON/OFF per spegnere il condizionatore.

# Inserimento batterie

---

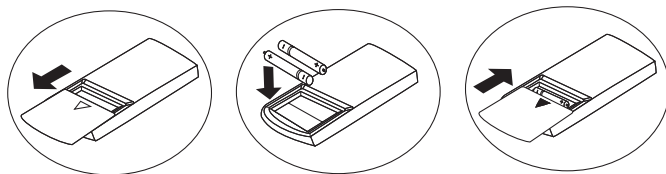

- Rimuovete il coperchio nella direzione della freccia indicata sul telecomando.
- Inserite nella corretta direzione di polarità (+ & -) due nuove pile.
- Richiudete il coperchio.

## Avvertenze generali

- Rivolgete il telecomando verso il ricevitore del condizionatore.
- La distanza tra il telecomando e il ricevitore non dovrebbe superare gli 8 metri.
- Tra il telecomando e il ricevitore non vi devono essere ostacoli.
- Evitate di far cadere e non lanciate il telecomando.
- Non esponete il telecomando alla luce solare diretta o ad altre fonti di calore.
- Utilizzate due pile.
- Rimuovete le pile dal telecomando se l'apparecchio rimane inutilizzato per un periodo prolungato.
- Sostituite le batterie se l'apparecchio non reagisce all'azionamento del telecomando.
- Smaltite correttamente le pile esauste.

Il design e le caratteristiche tecniche possono essere modificati senza preavviso ai fini del miglioramento del prodotto. Informatevi presso il rivenditore o il concessionario in merito ai dettagli.

**Nota:** alcune unità potrebbero non abilitare la funzione.





---

# Handleiding voor de mobiele airconditioner Installatie- en bedieningshandleiding

AX3007/1 – COOL ONLY EU - MSE  
AX3008/1 – COOL/HEAT EU - MSE

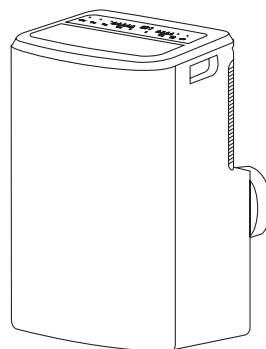

---

## Inhoud

### **Airconditioner**

- |                                    |                        |
|------------------------------------|------------------------|
| 122 Veiligheidsmaatregelen         | 129 Werking            |
| 124 Belangrijk                     | 131 Installatie        |
| 125 Beschrijving van de onderdelen | 134 Onderhoud          |
| 126 Accessoires                    | 137 Problemen oplossen |
| 127 Bedieningspaneel               | 138 AEEA-waarschuwing  |
|                                    | 138 Koelmiddel         |

### **Afstandsbediening van de airconditioner**

- |                                 |
|---------------------------------|
| 139 Beschrijving van de knoppen |
| 143 Gebruik                     |
| 144 Batterijen                  |

# Veiligheidsmaatregelen

---

Uw veiligheid en die van anderen is erg belangrijk. Deze handleiding bevat veel belangrijke veiligheidsaanwijzingen en er zijn ook veiligheidsstickers op de airco aangebracht. Lees altijd alle veiligheidsaanwijzingen en neem ze in acht.



**WAARSCHUWING** Dit symbool wijst op mogelijk ernstig of fataal letsel.



**ATTENTIE** Dit symbool wijst op mogelijk letsel of schade aan eigendom.



## **WAARSCHUWING**



Dit apparaat mag worden gebruikt door kinderen van 8 jaar en ouder en door mensen met lichamelijke, zintuiglijke en mentale handicaps of onvoldoende ervaring en kennis, zolang ze onder toezicht staan of training hebben ontvangen over het veilige en juiste gebruik van het apparaat.



Kinderen mogen niet met dit apparaat spelen. Dit apparaat mag alleen door kinderen worden gereinigd en onderhouden onder toezicht van een volwassene.



De elektrische aansluiting van dit apparaat moet tot stand worden gebracht volgens de lokale wet- en regelgeving.



Er moet een aardlekstroomonderbreker met een nominaal vermogen worden geïnstalleerd om mogelijke elektrische schokken te voorkomen..



**Installeer de airco niet op een plaats waar brandbaar gas of brandbare vloeistoffen aanwezig zijn.** Dit kan namelijk brand veroorzaken.



Als het stroomsnoer beschadigd is, dient het vervangen te worden door de producent of de distributeur of door een vakbekwaam persoon.



De specificatie van de zekering is AC250V T3.15AL.







De benodigde spanning is 220 ~ 240 V. Het apparaat moet worden geïnstalleerd volgens de geldende wet- en regelgeving voor de bedrading. De stekker moet na de installatie eenvoudig toegankelijk zijn. Als de zekering van de PCB doorgeslagen is, dient hij vervangen te worden door een zekering van het type F3.15A/250V.

- 
-  **Steek geen vingers of andere voorwerpen in de in- of uitlaten.** De ventilator draait op hoge snelheid en zal letsel veroorzaken.
  -  **Raak de draaiende lamellen niet aan.** Uw vinger kan vastgeklemd raken, wat de aandrijving van de lamellen zal beschadigen.
  -  **Probeer de airco nooit zelf te repareren.** Alle reparaties moeten worden uitgevoerd door een vakbekwaam technicus die over de benodigde vaardigheden beschikt.
  -  **Gebruik de airco niet tijdens onweer of wanneer het bliksemt.** Schakel de netstroomschakelaar uit om te voorkomen dat het apparaat beschadigd raakt.
  -  **Gebruik geen vloeibare of bijtende schoonmaakmiddelen** om het apparaat te reinigen en zorg ervoor dat er geen water of andere vloeistoffen op worden gemorst, omdat dit de kunststofonderdelen kan beschadigen en een elektrische schok kan veroorzaken.
  -  **Gebruik het apparaat niet in natte ruimtes zoals badkamers en wasruimtes.**



#### ATTENTIE

-  **Richt geen koude lucht** gedurende lange tijd op het lichaam.
-  Reinig de airco met een zachte, droge doek. **Gebruik geen** chemische oplosmiddelen, insecticiden of brandbare sprays die de airco kunnen beschadigen. **Nooit** water direct op de airco aanbrengen.
-  De airco moet worden gebruikt in een ruimte met gesloten ramen en deuren. Als er ramen of deuren open staan, kan de airco de gewenste temperatuur en vochtigheid niet goed handhaven.
-  Als het luchtfilter erg vuil is, wordt de koeling of verwarming minder efficiënt. Reinig het luchtfilter regelmatig.

# Belangrijk

---

- De ruimte voor installatie, gebruik, reparatie en opslag van deze airconditioner dient groter te zijn dan 12 m<sup>2</sup>.
- Als de airconditioner wordt geïnstalleerd, gebruikt of opgeslagen in een ongeventileerde ruimte, zorg dan dat opbouw van koelgas door lekken wordt voorkomen, omdat er een risico op brand of ontploffing kan zijn als het koelmiddel in contact komt met elektrische verwarmingen, fornuizen of andere ontstekingsbronnen.
- Dit apparaat is niet bedoeld voor gebruik door personen (waaronder kinderen) met verminderde lichamelijke, zintuiglijke of geestelijke vermogens of gebrek aan ervaring en kennis, tenzij zij door een voor hun veiligheid verantwoordelijke persoon worden begeleid of onderricht hebben gehad in het gebruik van het apparaat. Er dient toezicht te worden gehouden op kinderen om ervoor te zorgen dat zij niet met het apparaat spelen.
- De specificaties van de zekering zijn op de printplaat gedrukt, bijvoorbeeld AC 250V/5A.
- Raak het apparaat niet aan met natte of vochtige handen of op blote voeten.
- Trek het apparaat niet aan het netsnoer.
- Verwijder geen onderdelen van het apparaat, tenzij op instructie van een erkende technicus.
- Verplaats het apparaat niet, tenzij de stroom is uitgeschakeld en het netsnoer aan de netsnoerklem is bevestigd.
- Gebruik het apparaat niet met een beschadigde stekker of loszittende contactdoos.
- Kanalen aangesloten op een apparaat dienen geen ontstekingsbron te bevatten.
- De airconditioner moet rechtop worden opgeslagen en vervoerd, anders kan er schade ontstaan aan de compressor. Wacht bij twijfel minimaal 24 uur voor installatie en gebruik van het apparaat.

# Beschrijving van onderdelen

## Vooraanzicht

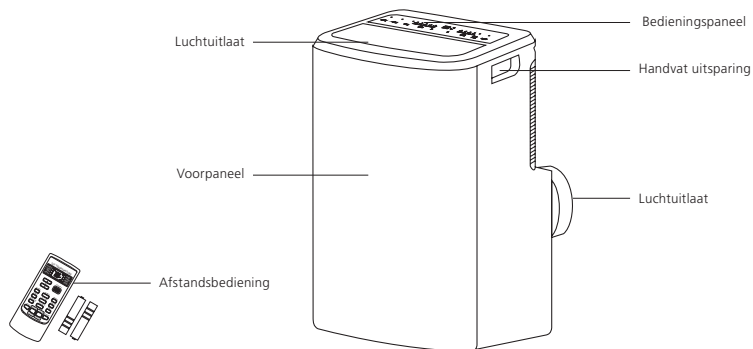



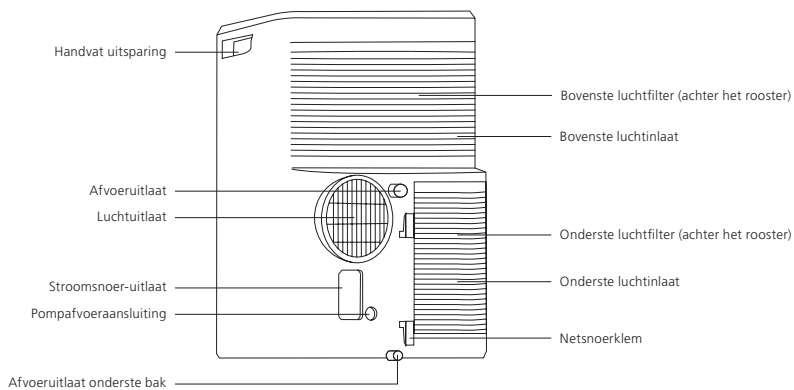



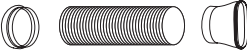

## Achteraanzicht



**Opmerking:** De beschrijvingen in deze handleiding kunnen iets verschillen van de informatie in de brochure en van de eigenlijke apparatuur. Raadpleeg de informatie over het apparaat dat u hebt gekocht. Het bereik van de bedrijfstemperatuur van deze airco is 16 - 35°C op de koelingstand; 5 - 27°C op de verwarmingstand.

# Accessoires

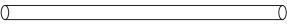
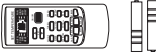
Onderdeel	Naam van het onderdeel	Hoeveelheid
	Uitlaatslangadapter en adapter B (platte of ronde opening, afhankelijk van het model) Vensterschuifkit en bout	1
	Raaminstallatieset	1
	Schroef A	2
	Schroef B	6
	Beveiligingssteun	1
	Schuimafdichting A	2
	Schuimafdichting B	1
	Adapter B (ronde opening) Wanduitlaatadapter	1
	Afvoerslang	1
	Afstandsbediening en batterijen	1

**Opmerking: Optionele onderdelen zijn aangeduid met een (#).**

**Opmerking:** Kies de knop van de afstandsbediening voor de bijbehorende functies op het display; niet alle knoppen hebben altijd een functie.

# Bedieningspaneel

## Ventilator

- AUTO
- HIGH – Hoge snelheid
- MED – Gemiddelde snelheid
- LOW – Lage snelheid

## Stand

- AUTO
- COOL – Koeling
- HEAT – Verwarming  
(koude wind-type zonder  
dit display)
- DRY – Ontvochtiger
- FAN – Ventilator

## Zusatzfunktionen

- TIMER
- SLEEP – Slaapstand
- SWING – Draaifunctie

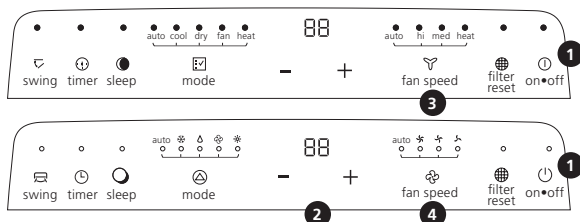

**Opmerking:** Dit pictogram geldt voor alle knoppen en displays. Op basismodellen zijn niet allen functies en standen aanwezig.

## Funcatieknoppen

- 1 **⏻ Button.** Druk op deze knop om de airco in of uit te schakelen.
- 2 **“-“ of “+“ Button.** Houd “-“ of “+“ om de ingestelde kamertemperatuur te verhogen of te verlagen. Houd “-“ en “+“ samen 3 seconden ingedrukt om Celsius of Fahrenheit te selecteren.
- 3 **🌀 Button.** Telkens wanneer u op deze knop drukt, wordt een stand geselecteerd. De volgorde is AUTO › COOL › DRY › FAN › HEAT.
- 4 **🌐 Button.** Deze knop wordt gebruikt om de ventilatorsnelheid in te stellen. De volgorde is AUTO › HIGH › MED › LOW.

Wanneer het apparaat 250 uur heeft gelopen en het indicatorlampje voor de filterreset brandt, betekent dit dat het luchtfilter moet worden schoongemaakt. Druk na het schoonmaken op de knop 🌐, waarna het indicatorlampje uitgaat en de looptijd wordt gereset.

Als u niet op de knop 🌐 drukt wanneer het filterresetindicatorlampje brandt, blijft het indicatorlampje branden tot het apparaat wordt uitgeschakeld.

---



Het standindicatorlampje duidt de verschillende standen aan.

**Opmerking: De VERWARMINGSSTAND is niet beschikbaar op apparaten die alleen koelen.**

● / ○ **Knop**

Druk op deze knop om de slaapstand in te schakelen, welke het apparaat na 8 uur verlaat, waarna de vorige status wordt hersteld.

**Opmerking:** De SLAAPSTAND kan niet worden ingeschakeld in de ventilatie- en droogstand.

- a. Druk op deze knop  , het indicatorlampje gaat branden.
- b. Druk op “+” en “-” om de gewenste tijd in te stellen.
- c. Als de tijd is ingesteld en er 5 seconden geen andere handeling plaatsvindt, wordt de timerfunctie automatisch gestart. Als u op de timerknop drukt en er binnen 5 seconden geen andere handeling plaatsvindt of als de ingestelde tijd 0 is, wordt de timerfunctie automatisch geannuleerd.
- d. Wanneer de timerfunctie is ingeschakeld, geeft het apparaat de resterende tijd aan door eenmaal op de timerknop te drukken. Door nogmaals op de timerknop te drukken, wordt de timerfunctie geannuleerd.

**Opmerking: Druk wanneer het apparaat is ingeschakeld op deze knop om de uittimer in te stellen. Druk wanneer het apparaat is uitgeschakeld op deze knop om de aantimer in te stellen.**

 /  **Knop**

Druk op deze knop, het indicatorlampje gaat branden.



# Werking

---



**WAARSCHUWING** Als u onderstaande voorzorgsmaatregelen niet opvolgt, kan dit leiden tot een elektrische schok, brand of persoonlijk letsel.

**1.** De stekker moet in een stopcontact worden gestoken dat goed geïnstalleerd en geaard is. **2.** Gebruik geen verlengsnoer of stekkeradapter voor dit apparaat.

## **Voordat u de airco start**

- Kies een geschikte locatie, dicht in de buurt van een stopcontact.
- Monteer de flexibele uitlaatslang en de verstelbare vensterschuifkit.
- Steek de stekker in het stopcontact.
- Schakel de airco in.

## **Verwarming (modellen met alleen koeling hebben geen verwarmingstand)**

- Druk op de STAND-knop totdat HEAT (warm) wordt verlicht.
- Druk op + en - om de gewenste temperatuur in te stellen.
- Druk op de VENTILATOR-knop om de ventilatorsnelheid in te stellen.
- Druk op de AAN/UIT-knop om de airco te starten. Druk opnieuw op de knop om de airco te stoppen

## **Koeling**

- Druk op de STAND-knop totdat COOL (koel) wordt verlicht.
- Druk op + en - om de gewenste temperatuur in te stellen.
- Druk op de VENTILATOR-knop om de ventilatorsnelheid in te stellen.
- Druk op de AAN/UIT-knop om de airco te starten. Druk opnieuw op de knop om de airco te stoppen.

---

## Droogstand

1. Druk herhaaldelijk op de MODE-knop tot de droogindicator brandt.
2. De ventilator loopt in deze stand met een vaste snelheid.
3. Sluit ramen en deuren voor het beste ontvochtigingseffect.

**Opmerking:** De temperatuurinstelling en ventilatorsnelheid kunnen niet worden gewijzigd. De temperatuurinstelling is 25 ° (77 °F) en de ventilatorsnelheid is laag.

**Opmerking:** De temperatuurinstelling kan niet worden gewijzigd.

## Automatische herstartfunctie:

Als de stroomtoevoer naar het apparaat wordt onderbroken, herstart het apparaat met de laatst gebruikte stand/instellingen wanneer de stroomtoevoer wordt hersteld. De compressor herstart na 4 minuten.

1. **Instellen:** Druk 10 keer op de Sleep-knop binnen 5 seconden, de zoemer klinkt 4 keer.
2. **Annuleren:** Druk 10 keer op de Sleep-knop binnen 5 seconden, de zoemer klinkt 2 keer.

## Circulatie

- Druk op de STAND-knop totdat FAN (ventilator) wordt verlicht.
- Druk op de VENTILATOR-knop om de ventilatorsnelheid in te stellen.
- Druk op de AAN/UIT-knop om de airco te starten. Druk opnieuw op de knop om de airco te stoppen.

## Condenswater verwijderen

Wanneer de interne watertank vol is, wordt op het display 'P1' weergegeven.

- Plaats de mobiele airco horizontaal in een grote ruimte, zodat de luchttuitlaten niet worden geblokkeerd.
- Zorg voor een minimumspeling van 50 cm tussen de airco en muren of andere voorwerpen.
- De helling mag niet meer zijn dan 10 graden van horizontaal, wanneer u de airco gebruikt en de kit plaatst.

**BELANGRIJK: DIT WATER IS GEEN DRINKWATER.**



# Installatie

## Kies de beste locatie

- Plaats de mobiele airco horizontaal in een grote ruimte, zodat de luchtuitlaten niet worden geblokkeerd.
- Zorg voor een minimumspeling van 50 cm tussen de airco en muren of andere voorwerpen.
- De helling mag niet meer zijn dan 10 graden van horizontaal, wanneer u de airco gebruikt en de kit plaatst.

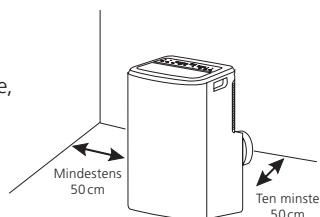

## Opmerking:

1. De airco mag niet in een wasruimte worden gebruikt.
2. De plug moet toegankelijk zijn wanneer de airco op zijn plaats staat.

## Installatie van de vensterkit

De vensterkit is ontworpen voor de meeste standaard verticale en horizontale vensters. Het is echter mogelijk dat u sommige aspecten van de installatieprocedure voor bepaalde soorten vensters moet verbeteren of wijzigen.

**Opmerking:** De bout en moer worden gebruikt om de vensterplaat te bevestigen.

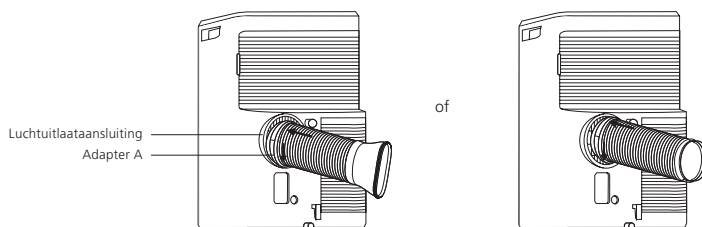

## Installeer de raaminstallatieset

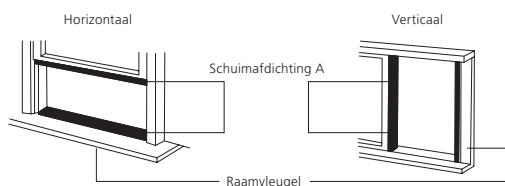

1. Snijd de schuimafdichting (klevend) tot de juiste lengte en bevestig deze op de raamvleugel.

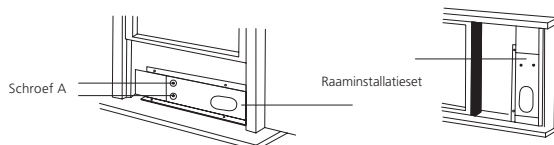

2. Bevestig de raaminstallatieset aan de raamvleugel. Pas de lengte van de raaminstallatieset aan: draai schroef A los, pas de lengte van de raaminstallatieset aan en draai de schroef weer vast wanneer de lengte juist is.

**Opmerking:** De lengte van de raaminstallatieset is 67,5 tot 120 cm.

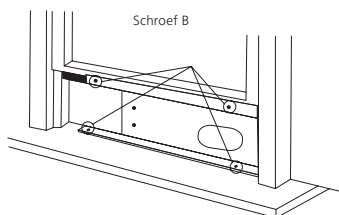

3. Laat het raam voorzichtig zakken. Bevestig het ventilatiepaneel met 4 schroeven van type B, plus één schroef voor elke verlenging.

- 
4. Snijd de schuimafdichting B (niet-klevend) op de breedte van het raam. Duw de schuimafdichting B tussen het glas en het raam om te voorkomen dat lucht en insecten de ruimte binnen komen.



5. Installeer de veiligheidsbeugel met een schroef van type B, zoals is aangegeven.

**Installeer het afvoerkanaal in het raam**

Plaats het apparaat met het afvoerkanaal naast het raam en verbind vervolgens adapter B (vlak mondstuk) van het afvoerkanaal met het raam.

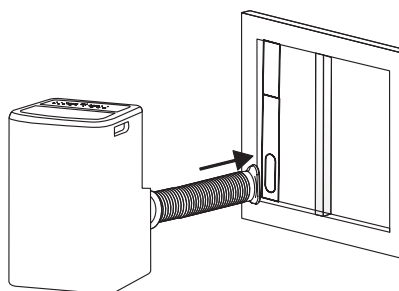

# Onderhoud

---

Deze nieuwe airco zal vele jaren betrouwbaar functioneren. In dit deel leest u hoe de airco op de juiste wijze gereinigd en onderhouden wordt. We raden aan dat u contact opneemt met uw lokale distributeur voor de jaarlijkse onderhoudsbeurt. Deze onderhoudskosten zijn voor uw rekening.

## Afvoeraansluiting

Verwijder in de ontvochtigingsstand de bovenste afvoerplug aan de achterzijde van het apparaat. Bevestig de afvoerslang aan de opening. Plaats het andere uiteinde van de slang in een afvoerleiding.

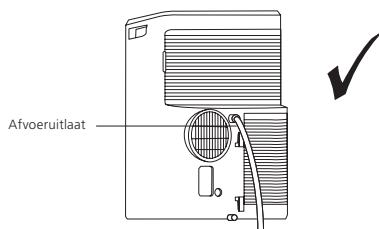

Als het apparaat beschikt over de hierboven weergegeven pompafvoeraansluiting, voer dan het water op de volgende wijze af: Verwijder de bovenste afvoerplug aan de achterzijde van het apparaat en bevestig de afvoerslang aan de opening. Plaats het andere uiteinde van de slang in een afvoer.

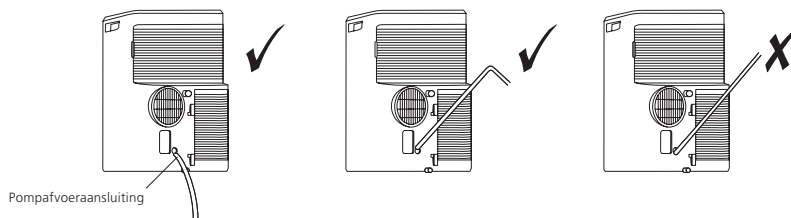

Zorg dat de slang goed vastzit en dat er geen lekken zijn. Leid de slang naar de afvoer en zorg dat er geen knikken in zitten waardoor de waterstroom wordt geblokkeerd. Plaats het uiteinde van de slang in de afvoer en zorg dat het omlaag wijst, zodat het water makkelijk stroomt. Laat het uiteinde nooit omhoog wijzen.

Wanneer het waterpeil in de opvangbak een vooraf bepaald niveau bereikt, geeft het digitale scherm «P1» aan en gaat het indicatorlampje WATER FULL (Water vol) branden. Verplaats het apparaat voorzichtig naar een afvoerlocatie, verwijder de onderste afvoerplug en laat het water wegvloeien. Plaats de afvoerplug terug en herstart het apparaat, waarna het P1-symbool verdwijnt. Als de fout blijft, bel dan voor service.

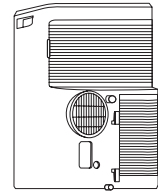

Afvoeraansluiting opvangbak

**Opmerking:** Zorg dat u de afvoerplug terugplaatst voordat u het apparaat weer gebruikt.

### Het luchtfilter reinigen

Als het luchtfilter bedekt is met stof, wordt de koelingcapaciteit gereduceerd. Reinig het luchtfilter om de twee weken, al naar gelang het gebruik.

- Zet de stroom uit.
- Trek het filterdeksel weg en verwijder het filter.
- Stofzuig het filteroppervlak en was het luchtfilter zo nodig in warm zeepsop. U mag het luchtfilter niet in de vaatwasmachine of met chemische reinigingsmiddelen schoonmaken. Laat het filter helemaal drogen voordat u het terugplaatst.
- Bevestig het luchtfilter aan het filterdeksel met de haken aan de binnenkant van het deksel. Zet het filterdeksel terug op zijn plaats.

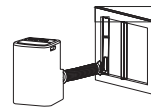
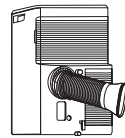
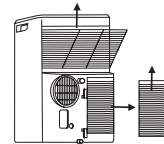

### Uitlaatleiding bevestigen

- 1a. Sluit de uitlaatslang aan door hem in de ronde adapter vast te draaien.  
Klem de slang en adapter vast op de luchtuitlaat van de airco.
- 2b. Sluit de juiste adapter aan op het andere uiteinde van de uitlaatslang.
- 3c. Bevestig het adapterelement aan een venster dicht in de buurt.

### Opmerking:

- De leiding kan tot 270 mm worden ingekort en tot 1500 mm worden verlengd. Het is beter om de leiding zo kort mogelijk te houden.
- De uitlaat moet altijd aan de buitenlucht worden afgelaten.
- Als de leiding te ver wordt uitgerekt of verbogen, zal de airco minder efficiënt koelen.

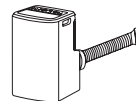

---

### **De airco reinigen**

- Voor alle veiligheid schakelt u de stroom naar de airco uit.
- Veeg de airco met een droge doek schoon.
- Als de airco erg vuil is, veegt u hem schoon met een vochtige doek.

### **Opgelet**

Verwijder het gecondenseerde water verdunnen ofwel de stekker weer in de afvoerbuis als het apparaat niet gebruikt gedurende lange tijd.



#### **WAARSCHUWING**

- Wrijf geen benzine, verdunner, andere chemicaliën, of vloeibare insecticiden op de airco om te voorkomen dat de verf afbladdert en de kunststofonderdelen barsten of verbuigen.
- Probeer de airco nooit te reinigen door water direct op het oppervlak te gieten, omdat dit de elektrische onderdelen beschadigt en elektrische schokken kan veroorzaken.
- Gebruik nooit heet water van meer dan 40°C om het luchtfilter te reinigen



# Problemen oplossen

---

Voordat u hulp inroept, leest u eerst onderstaande aanwijzingen als de airco niet juist functioneert.

<b>Airconditioner functioneert niet</b>	
<b>Oorzaken</b>	<b>Oplossingen</b>
De stroom staat uit.	Schakel de stroom in.
De stroom is uitgevallen.	Wacht totdat de netstroom wordt hersteld.
De zekering is doorgebrand.	Controleer de stroomonderbreker, vervang de zekering. (test of de zekering opnieuw doorbrandt, zo ja, neem dan contact op met een elektricien)
De opstarttijd wordt niet bereikt.	Wacht of wis de originele instelling
<b>De airconditioner start niet wanneer u op de AAN/UIT-knop drukt</b>	
<b>Oorzaken</b>	<b>Oplossingen</b>
Er zijn geen vier minuten verstreken nadat u de airco hebt uitgeschakeld.	Wacht 4 minuten.
De kamertemperatuur is lager dan de ingestelde temperatuur.	Reset de temperatuur.
<b>Er wordt lucht uitgeblazen, maar de koeling is slecht</b>	
<b>Oorzaken</b>	<b>Oplossingen</b>
Onjuiste temperatuurstelling.	Reset de temperatuur. De ingestelde temperatuur moet lager zijn dan de omgevingstemperatuur.
De luchtinlaat- of uitlaat van de machine is verstopt	Verwijder de verstopping.
De airco functioneert in een zeer warme ruimte	Wacht totdat alle opgeslagen warmte van muren, plafond, vloer en meubilair is verwijderd
De airco heeft onvoldoende koelingscapaciteit	Bevestig de benodigde koelingscapaciteit met uw leverancier.
Die Kühlleistung ist ungenügend.	Lassen Sie von Ihrem Händler die erforderliche Kühlleistung überprüfen.
De deuren of ramen staan open.	Sluit de deuren en ramen.
<b>Lawaai of trilling</b>	
<b>Oorzaken</b>	<b>Oplossingen</b>
De ondergrond is niet egaal of plat genoeg.	Plaats de airco zo mogelijk op een horizontale en egale ondergrond.

# AEEA-waarschuwing

---

## Betekenis van vuilnisbak op wieltjes met een kruis er doorheen

Gooi elektrische apparatuur nooit met het huishoudafval weg. Gebruik alternatieve voorzieningen. Neem contact op met uw gemeente voor informatie over de beschikbare ophaaldiensten. Als elektrische apparatuur samen met het huishoudafval wordt begraven, kunnen gevaarlijke stoffen uitlekken en via het grondwater in de voedselketen terechtkomen, wat schadelijk is voor de gezondheid en het welzijn. Wanneer u een oud apparaat vervangt, is de winkelier wettelijk verplicht om het oude apparaat gratis van de hand te doen.



# Koelmiddel

---

## De koelmiddel gassen in deze apparatuur zijn hermetisch afgesloten

Koelmiddel	R290
Hoeveelheid Koelmiddel	0.21kg
GWP	3
ODP	0

# Handleiding van de afstandsbediening van de mobiele airconditioner

Lees de volgende instructies aandachtig door voor veilig en correct gebruik van de afstandsbediening van de airco. Bewaar de instructies zodat ze op elk moment geraadpleegd kunnen worden.

## Beschrijving van de knoppen

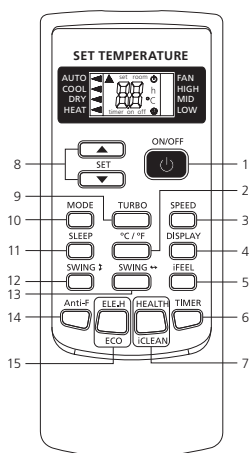

## LCD-scherm

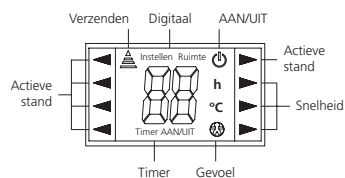

## Opmerking:

Verwijder het condenswater en steek de plug niet terug in de afvoerpijp wanneer u het apparaat gedurende een langere periode niet gebruikt.

### 1. Knop «ON/OFF»

Druk op deze knop om de airco te starten of te stoppen.

### 2. Knop «°C / °F»

- Druk op deze knop om de temperatuurweergave in te stellen op Fahrenheit. De temperatuur wordt standaard aangegeven in Celsius. De "°C" wordt niet weergegeven op het scherm.
- Druk nogmaals op deze knop om de temperatuurweergave weer in te stellen op Celsius

**Opmerking:** Temperatuurweergave in Fahrenheit is niet beschikbaar bij sommige modellen. Wanneer de temperatuur op de afstandsbediening in Fahrenheit wordt weergegeven, kan deze op het apparaat in Celsius worden weergegeven. De werking van het apparaat wordt hierdoor niet beïnvloed.

### 3. Knop «SPEED»

Kies de ventilatorsnelheid als volgt:

LOW (LAAG) > MID (MIDDEL) > HIGH (HOOG) > AUTO (AUTO)

---

#### **4. Knop «DISPLAY»**

Druk op deze knop om het scherm in en uit te schakelen. Dit is voor het gemak van gebruikers die het niet prettig vinden om te slapen met de achtergrondverlichting aan.

#### **5. Knop «iFEEL»**

Druk op deze knop om de omgevingstemperatuur weer te geven op de afstandsbediening. Druk nogmaals op deze knop om de ingestelde temperatuur weer te geven.

#### **6. Knop «TIMER»**

Deze knop heeft geen functie.

- Druk wanneer het apparaat is ingeschakeld op deze knop om de UIT-timer in te stellen, of de AAN-timer wanneer het is uitgeschakeld.
- Druk eenmaal op deze knop, "ON (OFF)" (aan/uit) knippert. Druk op "▲" of "▼" om het aantal uren in te stellen waarna het apparaat wordt in- of uitgeschakeld, met intervallen van 0,5 uur bij minder dan 10 uur of 1 uur bij langer dan 10 uur, van 0,5 tot 24 uur.
- Druk nogmaals om de instelling te bevestigen, "ON (OFF)" (aan/uit) stopt met knipperen.
- Als binnen 10 seconden nadat "ON (OFF)" (aan/uit) begint met knipperen niet op de timerknop wordt gedrukt, wordt de timerinstelling geannuleerd.
- Als een timerinstelling is bevestigd, kan deze worden geannuleerd door nogmaals op deze knop te drukken.

**Opmerking:** wanneer een AAN-timer is ingesteld, werken alle functieknoppen (behalve SLEEP, DISPLAY en iFEEL) en wanneer de ingestelde tijd wordt bereikt, werkt het apparaat zoals is ingesteld.

#### **7. Deze knop heeft twee functies.**

##### **A- «Health»**

Druk terwijl het apparaat is ingeschakeld op deze knop om gezondheidsgerelateerde functies te activeren zoals negatieve ionen, elektrostatische neerslag, fijnstofverwijdering, enz. afhankelijk van de daadwerkelijke configuratie van elk model. Druk nogmaals op deze knop om de gezondheidsfuncties uit te schakelen.

##### **B- «iCLEAN»**

Druk terwijl het apparaat is uitgeschakeld op deze knop, waarna de afstandsbediening "CL" weergeeft en het apparaat automatisch stof van de verdampers verwijdert en deze droogt, om de koelings- en verwarmingsefficiëntie te vergroten.

---

De iCLEAN-functie loopt ongeveer 30 minuten. Als het apparaat gedurende deze tijd wordt ingeschakeld met de afstandsbediening of nogmaals op deze knop wordt gedrukt, wordt de iCLEAN-functie gedeactiveerd.

### 8. Knoppen ▲ en ▼

Telkens wanneer op "▲" wordt gedrukt, wordt de temperatuurinstelling met 1 °C verhoogd en telkens wanneer op "▼" wordt gedrukt, wordt deze met 1 °C verlaagd.

- De temperatuurinstelling heeft een bereik van 16°C (60 °C) tot 35 °C (90 °F).

**Opmerking:** De temperatuur kan in de AUTOMATISCHE of VENTILATIESTAND niet worden ingesteld, deze twee knoppen zijn dan niet functioneel.

### 9. Knop «TURBO»

Druk alleen op deze knop in de KOEL- OF VERWARMINGSSTAND om TURBO in of uit te schakelen om het koelen of verwarmen te versnellen.

- Wanneer TURBO is ingeschakeld, is de luchtsnelheid HOOG.
- Wanneer TURBO is uitgeschakeld, wordt de luchtsnelheid hersteld naar de vorige status.

### 10. Knop «MODE»

Met de "Mode"-knop kunt u kiezen uit verschillende gebruiksstanden. Deze worden als volgt op het scherm weergegeven:

AUTO (AUTOMATISCH) \* COOL (KOELEN) \* DRY (DROGEN) \* HEAT (VERWARMEN) \* FAN (VENTILATOR) \* AUTO (AUTOMATISCH)

**Opmerking:** Er is geen verwarmingsfunctie aanwezig op het type koude wind.

### 11. Knop «SLEEP»

Druk op deze knop om de SLAAPSTAND in te schakelen, welke het apparaat na 10 uur verlaat, waarna de vorige status wordt hersteld.

**Opmerking:** De SLAAPFUNCTIE kan niet worden geactiveerd in de VENTILATIESTAND.

### 12. Knop «SWING ↕»

Druk op deze knop om omhoog/omlaag draaien in te schakelen en druk nogmaals om de positie vast te zetten.

---

### 13. Knop «SWING ↔»

Druk op deze knop om links/rechts draaien in te schakelen en druk nogmaals om de positie vast te zetten.

### 14. «Anti-F»

- De Anti-F -functie werkt terwijl het apparaat is uitgeschakeld met de afstandsbediening in de KOEL-, DROOG- OF AUTOMATISCHE STAND. De functie werkt in de VERWARMINGSSTAND (VENTILATORSTAND voor alleen koelende apparaten), waarbij de interne ventilator 3 minuten langzaam loopt, om het vocht in de verdamper te verwijderen, om te voorkomen dat deze gaat stinken door schimmel.
- Deze functie wordt niet ingesteld in de fabriek. U kunt de functie op elk moment als volgt instellen of annuleren: richt de afstandsbediening, terwijl het apparaat en de afstandsbediening allebei uit zijn, op het apparaat en druk eenmaal op de "Anti-F"-knop. De zoemer klinkt 5 keer om aan te geven dat de functie is ingesteld. De functie blijft actief, behalve wanneer het apparaat is uitgeschakeld of totdat de functie wordt geannuleerd.

#### Anti-F uitschakelen:

1. Schakel het apparaat uit.
2. Richt de afstandsbediening, terwijl het apparaat en de afstandsbediening allebei uit zijn, op het apparaat en druk eenmaal op deze knop. De zoemer klinkt 3 keer om aan te geven dat de functie is geannuleerd.

#### Opmerking:

- Wanneer Anti-F is ingeschakeld, wordt het aangeraden het apparaat niet opnieuw in te schakelen totdat het volledig uit is.
- De Anti-F-functie is niet beschikbaar wanneer de UIT-timer is ingesteld.

### 15. Deze knop heeft twee functies.

#### a. ELE.H:

Als op deze knop wordt gedrukt in de VERWARMINGSSTAND, wordt de elektrische verwarming in-/uitgeschakeld.

#### b. ECO:

- Als in de KOELINGSSTAND op deze knop wordt gedrukt, schakelt het apparaat naar de ECOSTAND, welke het laagste energieverbruik heeft, en verlaat deze automatisch na 8 uur.
- Door van stand te wisselen of het apparaat uit te schakelen met de afstandsbediening wordt de ECO-functie automatisch geannuleerd.
- Druk op de ECO-knop in de ECOSTAND om deze stand te verlaten.
- Opmerking: de ECOSTAND werkt alleen op apparaten met een omvormer.

# Gebruik

---

## **Automatische werking**

- Druk op MODE en kies de automatische stand.
- Druk op SPEED om de snelheid van de ventilator te kiezen. De standen zijn LOW, MID, HIGH, AUTO.
- Druk op ON/OFF, dan schakelt de airco in.
- Druk op ON/OFF, dan schakelt de airco uit.

## **Koeling/verwarming**

(Airco's alleen voor koeling hebben geen verwarmingsfunctie)

- Druk op MODE en kies de koeling- of verwarmingstand.
- Druk op "▲" of "▼" om de temperatuur in te stellen. De instelling verandert telkens 1°C binnen het bereik van 16 - 35°C.
- Druk op SPEED om de snelheid van de ventilator te kiezen. De standen zijn LOW, MID, HIGH, AUTO.
- Druk op ON/OFF, dan schakelt de airco in.
- Druk opnieuw op ON/OFF, dan schakelt de airco uit.

## **Ventilator**

- Druk op MODE en selecteer de ventilatorstand.
- Druk op SPEED om de snelheid van de ventilator te kiezen. De standen zijn LOW, MID, HIGH, AUTO.
- Druk op ON/OFF, dan schakelt de airco in.
- Druk op ON/OFF, dan schakelt de airco uit.

**Opmerking:** wanneer de airco op FAN staat, is de temperatuurinstelling niet geactiveerd.

## **Ontvochtiger**

- Druk op MODE en kies de ontvochtigerstand.
- Druk op "▲" of "▼" om de temperatuur in te stellen. De instelling verandert telkens 1°C binnen het bereik van 16 - 35°C.
- Druk op SPEED om de snelheid van de ventilator te kiezen. De standen zijn LOW, MID, HIGH, AUTO.
- Druk op ON/OFF, dan schakelt de airco in.
- Druk op ON/OFF, dan schakelt de airco uit.

# Batterijen

---

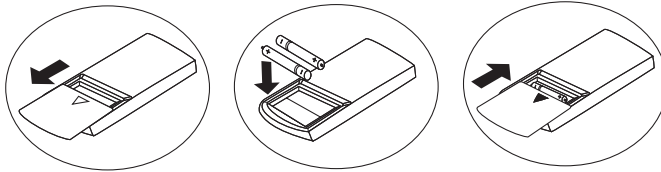

- Schuif het deksel open in de richting van de pijl.
- Plaats twee nieuwe batterijen in het vakje en let op de goede richting van de plus- en minpolen (+ & -).
- Zet het deksel weer op zijn plaats.

## Opgelet

- Richt de afstandsbediening op de ontvangstsensor van de airco.
- Zorg ervoor dat er niet meer dan 8 meter afstand is tussen de afstandsbediening en de ontvangstsensor.
- Zorg ervoor dat geen voorwerpen de signaaloverdracht tussen de afstandsbediening en de ontvangstsensor blokkeren.
- Laat de afstandsbediening niet vallen en gooi niet met de afstandsbediening.
- Leg de afstandsbediening niet in direct zonlicht of in de buurt van andere hittebronnen.
- Gebruik twee batterijen.
- Haal de batterijen uit de afstandsbediening als de airco lange tijd niet zal worden gebruikt.
- Als de airco niet op de afstandsbediening reageert, vervangt u de batterijen.
- Doe de batterijen altijd op milieuvriendelijke wijze van de hand.

**Opmerking:** sommige apparaten kunnen de functie niet inschakelen.

Het ontwerp en de specificaties kunnen zonder voorafgaande mededeling, voor verbetering van het product veranderen. Overleggen met de verkoop agentschap of de fabrikant voor meer informatie.

Informatie is correct bij het ter perse gaan.





---

# Instrukcja obsługi klimatyzatora przenośnego i pilota zdalnego sterowania

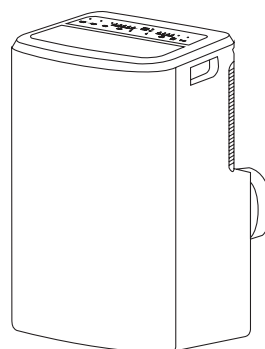

AX3007/1 – COOL ONLY EU - MSE  
AX3008/1 – COOL/HEAT EU - MSE

---

## Spis treści

### **Klimatyzator**

146 Środki bezpieczeństwa  
148 Ważny  
149 Opis części  
150 Akcesoria  
151 Panel sterowania  
153 Obsługa  
155 Instalacja

158 Konserwacja

161 Wykrywanie i  
rozwiązywanie usterek

162 Ostrzeżenie dotyczące  
użytkowania odpadów  
elektrycznych i elektronicznych  
(WEEE)

162 Gaz chłodniczy

### **Pilota zdalnego sterowania**

163 Pilota zdalnego sterowania  
167 Stosowanie  
168 Zakładanie baterii

# Środki bezpieczeństwa

Bezpieczeństwo osoby użytkującej i obsługującej oraz bezpieczeństwo innych osób jest bardzo ważne. W tej instrukcji i na urządzeniu zamieściliśmy liczne ważne informacje dotyczące bezpieczeństwa. Zawsze należy zapoznać się ze wszystkimi wymogami bezpieczeństwa i stosować się do nich.



**UWAGA** Ten symbol wskazuje na zagrożenie utraty życia lub odniesienia poważnych obrażeń.



**OSTRZEŻENIE** Ten symbol wskazuje na możliwość urazu lub uszkodzenia tylko właściwości.



## UWAGA



To urządzenie może być używane przez dzieci w wieku od 8 lat. Osoby o ograniczonych możliwościach fizycznych, sensorycznych lub umysłowych lub braku doświadczenia i wiedzy muszą być nadzorowane lub poinstruowane odnośnie do bezpiecznego i prawidłowego korzystania z tego urządzenia.



Dzieci nie mogą bawić się urządzeniem. Czyszczenia i konserwacji bieżącej nie mogą wykonywać dzieci bez nadzoru.



Podłączenie elektryczne tego urządzenia musi być wykonane zgodnie z lokalnymi przepisami i normami.



Niezbędna jest instalacja wyłącznika różnicowoprądowego o odpowiedniej wartości znamionowej, aby zapobiec porażeniom elektrycznym.



**Nie instalować klimatyzatora w miejscu, w którym znajduje się łatwopalny gaz lub ciecz.** Może to spowodować pożar.









Jeśli przewód zasilający jest uszkodzony, musi on zostać wymieniony przez producenta, przedstawiciela serwisu lub wykwalifikowaną osobę.



Parametry bezpiecznika: 250V prądu zmiennego T3.15AL.







Napięcie powinno być w zakresie od 220 - 240V. Urządzenie powinno być zainstalowane zgodnie z krajowymi przepisami dotyczącymi instalacji elektrycznych. Po zainstalowaniu wtyczka powinna być łatwo dostępna. Jeśli bezpiecznik na płycie drukowanej urządzenia jest uszkodzony, należy go wymienić na bezpiecznik typu F3.15A/250V.

- 
-  **Nie wolno wkładać palców ani innych przedmiotów do wlotów lub wylotów powietrza.** – wentylator obraca się z dużą prędkością i spowoduje to obrażenia.
  -  **Nie wolno dotykać wachlarzowych łopatek nadmuchowych.**  
Może to spowodować zakleszczenie palca i uszkodzić części napędowe łopatek nadmuchowych.
  -  **Nie należy podejmować prób naprawy klimatyzatora.**  
Wszystkie prace naprawcze muszą być wykonywane przez wykwalifikowanego technika z odpowiednimi uprawnieniami.
  -  **Nie używaj płynnego lub żrącego detergentu do czyszczenia urządzenia** i nie chlapnąc na niego wodą lub innym płynem, w przeciwnym razie może on uszkodzić plastikowe części i spowodować porażenie prądem.
  -  **Nie używać urządzenia w czasie burzy.**
  -  **Nie używać urządzenia w pomieszczenia wilgotne, takie jak łazienki i pralnie.**



#### **OSTRZEŻENIE**

-  **Nie kierować zimnego powietrza** bezpośrednio na ciało przez dłuższy czas  
Klimatyzator czyścić miękką, suchą szmatką.
-  **Nie stosować** chemicznych rozpuszczalników, środków owadobójczych czy rozpylanych materiałów łatwopalnych - spowodują one uszkodzenie klimatyzatora
-  **Nie przyskać wodą** bezpośrednio na klimatyzator.  
W pomieszczeniu, w którym działa klimatyzator powinny być zamknięte drzwi i okna. Niezastosowanie się do tej wskazówki zmniejszy zdolność jednostki do utrzymania pożądanej temperatury i wilgotności.
-  Jeśli filtr powietrza jest bardzo brudny, obniży to wydajność chłodzenia i ogrzewania. Należy regularnie czyścić filtr powietrza.

# Ważny

---





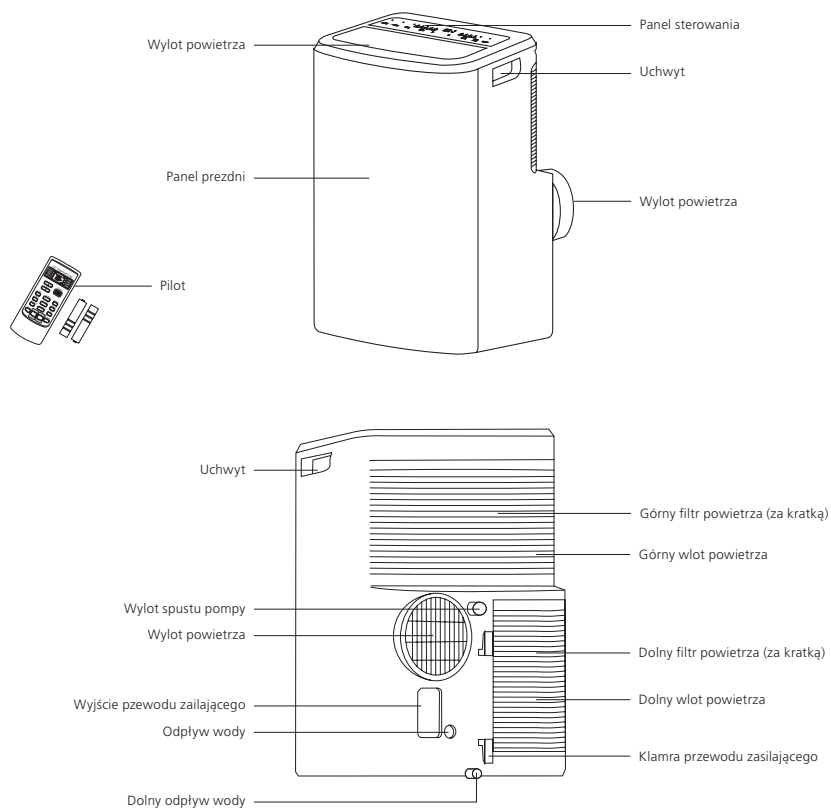



- Pomieszczenie do instalacji, użytkowania, naprawy i przechowywania klimatyzatora powinno mieć powierzchnię większą niż 12 m<sup>2</sup>.
- Jeżeli urządzenie klimatyzacyjne jest zainstalowane, użytkowane lub przechowywane w niewentylowanym pomieszczeniu, należy upewnić się, że nie dojdzie do nagromadzenia się ewentualnych wycieków gazowego czynnika chłodniczego, ponieważ w przypadku kontaktu czynnika chłodniczego z nagrzewnicami elektrycznymi, piecami lub innymi źródłami zapłonu może wystąpić niebezpieczeństwo pożaru lub wybuchu.
- To urządzenie nie jest przeznaczone do użytkowania przez osoby o obniżonej sprawności fizycznej, sensorycznej lub umysłowej (w tym dzieci), jak również osoby bez doświadczenia i wiedzy, chyba że odbędzie się to pod nadzorem i zgodnie z instrukcjami dotyczącymi stosowania urządzenia osoby odpowiedzialnej za ich bezpieczeństwo. Dzieci należy nadzorować, aby nie bawiły się urządzeniem.
- Specyfikacja bezpiecznika umieszczona została na płycie drukowanej, np: AC 250V/5A
- Nie dotykać urządzenia mokrymi lub wilgotnymi dłońmi, ani boso.
- Nie ciągnąć urządzenia za przewód.
- Nie należy usuwać żadnych części urządzenia, chyba że zostało to zlecone przez autoryzowanego technika.
- Nie należy przemieszczać urządzenia, chyba że jego zasilanie zostało odcięte, a przewód zasilający jest przymocowany do klamry przewodu zasilającego.
- Nie należy używać urządzenia z uszkodzoną wtyczką lub poluzowanym gniazdem.
- Kanały podłączone do urządzenia nie mogą zawierać źródła zapłonu.
- Urządzenie klimatyzacyjne musi być przechowywane i transportowane w pozycji pionowej, w przeciwnym razie może dojść do uszkodzenia sprężarki. W razie jakichkolwiek wątpliwości należy odczekać co najmniej 24 godziny pomiędzy instalacją a użytkowaniem urządzenia.

# Opis części



**Uwaga:** Opisy zamieszczone w tej instrukcji obsługi mogą nieznacznie różnić się od informacji w materiałach promocyjnych i od rzeczywistego urządzenia. Prosimy korzystać z informacji dotyczących faktycznie zakupionego urządzenia. Zakres temperatur roboczych klimatyzatora w trybie chłodzenia to 16-35°C w trybie chłodzenia; 5-27°C w trybie ogrzewania.

# Akcesoria

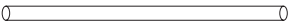
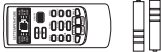
Części	Nazwa części	Ilość
	Złączka A i złączka B weża wylotowego powietrza (z wylotem płaskim lub okrągłym w zależności od modelu)	1
	Zestaw listwy do montażu okiennego (#)	1
	Złączka A Śruba (#)	2
	Złączka B Śruba (#)	6
	Wspornik zabezpieczający (#)	1
	Złączka A Uszczelnienie piankowe (przylepną) (#)	2
	Złączka B Uszczelnienie piankowe (nieprzylepną) (#)	1
	Złączka B (wylot okrągły) (#), Złączka A wylotu ściennego (#)	1
	Wąż spustowy	1
	Pilot zdalnego sterowania i bateria	1

**Akcesoria opcjonalne (#) – niektóre modele nie są w nie wyposażone.**

**Uwaga:** Przycisk na pilocie zdalnego sterowania należy wybrać zgodnie z powiązaną funkcją na wyświetlaczu. Dodatkowe przyciski mogą być nieaktywne.

# Panel sterowania

## Wentylator

- AUTO
- HIGH – Wskaźnik wysokich obrotów
- MED – Wskaźnik średnich obrotów
- LOW – Wskaźnik niskich obrotów

## Tryb

- AUTO
- COOL – Wskaźnik chłodzenia
- HEAT – Wskaźnik ogrzewania (jednostka wyłącznie z zimnym nadmuchem nie ma tego wyświetlacza)
- DRY – Wskaźnik osuszania
- FAN – Wskaźnik wentylatora

## Dodatkowe funkcje

- TIMER – Wskaźnik programatora
- SLEEP – Wskaźnik trybu pracy nocnej
- SWING – Wskaźnik wahadłowej zmiany kąta nadmuchu

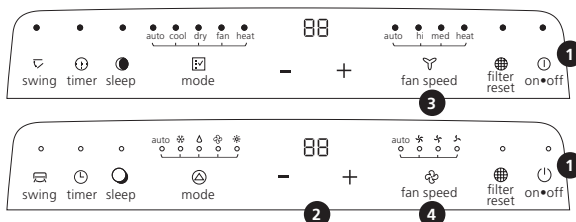

**Uwaga:** Ta ikona dotyczy wszystkich przycisków i wyświetlacza. Modele podstawowe mogą nie obejmować wszystkich funkcji i trybów.

## Przyciski funkcyjne

- 1 Przycisk Nacisnąć ten przycisk, aby uruchomić lub wyłączyć klimatyzator.
- 2 Przycisk „-” lub „+” Nacisnąć przycisk „-” lub „+”, by podwyższyć lub obniżyć temperaturę w pomieszczeniu. Naciśnij „-” i „+” razem przez 3 sekundy, aby wybrać pomiędzy stopniami Celsjusza i Fahrenheita
- 3 Przycisk kolejno: chłodzenie, ogrzewanie, osuszanie i wentylator (AUTO > COOL> DRY> FAN > HEAT>).
- 4 Przycisk Ten przycisk służy do ustawiania prędkości wentylatora w następującej kolejności: niska, średnia, wysoka (AUTO, HIGH, MED, LOW).

Gdy czas pracy urządzenia osiągnie 250 godzin, zaświeci się lampka kontrolna resetowania filtra, co oznacza, że filtr powietrza powinien zostać oczyszczony. Po wyczyszczeniu filtra należy nacisnąć przycisk „”, co spowoduje, że lampka kontrolna resetowania filtra zgaśnie, a czas pracy zostanie wyzerowany.

Jeśli przycisk „” nie zostanie wciśnięty, gdy zaświeci się lampka kontrolna resetowania filtra, lampka kontrolna zawsze będzie się świecić, z wyjątkiem sytuacji, gdy urządzenie jest wyłączone.

---

Lampka kontrolna wskaźnika trybu świeci pod wybranym trybem.

**Uwaga: Tryb ogrzewania HEAT jest niedostępny dla urządzeń wyłącznie chłodzących.**



Naciśnij ten przycisk, aby wejść w tryb uśpienia, z którego urządzenie wyjdzie po 8 godzinach ciągłej pracy i przywróci poprzedni status.

**Uwaga:** Funkcja uśpienia SLEEP nie może być aktywowana w trybie wentylatora FAN i trybie osuszania DRY.

- a. Naciśnij przycisk „⏸/⏹”, zaświeci się lampka kontrolna minutnika.
- b. Wciśnij przycisk „+” lub „-”, aby wybrać żądany czas.
- c. W trakcie 5 sekund po ustawieniu czasu nie wykonuj innej czynności, a funkcja czasu zostanie uruchomiona automatycznie. Jeśli po naciśnięciu przycisku TIMER w ciągu 5 sekund nie zostanie wykonana żadna czynność lub ustawiony zostanie czas 0, funkcja czasu zostanie automatycznie anulowana.
- d. Po uruchomieniu funkcji minutnika urządzenie będzie wyświetlało pozostały czas w wyniku ponownego naciśnięcia przycisku TIMER. Funkcję minutnika można anulować, naciskając ponownie przycisk TIMER.

**Uwaga:** przy włączonym urządzeniu, naciśnij ten przycisk, aby ustawić czas wyłączenia. Po wyłączeniu urządzenia, naciśnij ten przycisk, aby ustawić czas włączenia.



Naciśnij ten przycisk, a zaświeci się lampka kontrolna wskaźnika.



# Obsługa

---



## **UWAGA!**

Niezastosowanie się do poniższego zalecenia może doprowadzić do porażenia prądem elektrycznym, pożaru lub obrażeń ciała.

**1** Wtyczkę należy podłączyć do poprawnie zainstalowanego uziemionego gniazdka. **2** Nie należy używać do tego urządzenia przedłużacza ani wtyczki rozgałęznej.

### **Przed uruchomieniem urządzenia**

- Wybrać odpowiednie miejsce, upewnić się, że w pobliżu urządzenia znajduje się gniazdko elektryczne.
- Zainstalować elastyczny wąż wylotowy powietrza i rozsuwaną listwę do montażu okiennego.
- Podłączyć urządzenie do odpowiedniego gniazdka.
- Włączyć urządzenie.

### **Praca w trybie grzania (modele wyposażone wyłącznie w funkcję chłodzenia nie mają funkcji grzania)**

- Nacisnąć przycisk MODE tyle razy, by na wyświetlaczu podświetlony był wskaźnik HEAT.
- Ustawić żądaną temperaturę naciskając przycisk „+” i „-”.
- Wybrać prędkość wentylatora przyciskiem FAN.
- Nacisnąć przycisk ON/OFF, aby uruchomić urządzenie. Po ponownym naciśnięciu urządzenie zostanie wyłączone.

### **Praca w trybie chłodzenia**

- Nacisnąć przycisk MODE tyle razy, by na wyświetlaczu podświetlony był wskaźnik COOL.
- Ustawić żądaną temperaturę, naciskając przycisk „+” i „-”.
- Wybrać prędkość wentylatora przyciskiem FAN.
- Nacisnąć przycisk ON/OFF, aby uruchomić urządzenie. Po ponownym naciśnięciu urządzenie zostanie wyłączone.

### Tryb osuszania DRY

1. Naciskaj przycisk MODE, aż zaświeci się wskaźnik osuszania DRY.
2. W tym trybie pracy wentylator będzie pracował ze stałą prędkością obrotową.
3. Zamknij okna i drzwi, aby uzyskać najlepszy efekt osuszania powietrza.

**Uwaga:** Temperatura zadana i prędkość obrotowa wentylatora nie mogą być regulowane. Temperatura zadana wynosi 25°C (77°F), a prędkość wentylatora jest niska.

**Uwaga:** Temperatura zadana nie może być regulowana.

### Funkcja automatycznego restartu:

Jeśli zasilanie urządzenia zostanie przerwane, po przywróceniu zasilania urządzenie uruchomi się ponownie w ostatnio używanym trybie/ustawieniach. Sprężarka uruchomi się ponownie po 4 minutach.

1. Ustaw: Naciśnij przycisk uśpienia SLEEP 10 razy w ciągu 5 sekund, brzęczyk zabrmi 4 razy.
2. Anuluj: Naciśnij przycisk uśpienia SLEEP 10 razy w ciągu 5 sekund, brzęczyk zabrmi 2 razy.

### Praca w trybie wentylacji

- Nacisnąć przycisk MODE tyle razy, by na wyświetlaczu podświetlony był wskaźnik FAN.
- Wybrać prędkość wentylatora przyciskiem FAN.
- Nacisnąć przycisk ON/OFF, aby uruchomić urządzenie. Po ponownym naciśnięciu urządzenie zostanie wyłączone.

### Usuwanie skroplin

Gdy wewnętrzny zbiornik wody wypełni się, na wyświetlaczu panelu sterowania pojawi się "P1".

1. Otworzyć pokrywę spustu i wyciągnąć go do góry.
2. Pod przewodem spustowym umieścić pojemnik, wyciągnąć zatyczkę na przewodzie spustowym i wypuścić zebraną wodę.
3. Po usunięciu całej wody włożyć zatyczkę z powrotem do wylotu spustowego i włożyć pokrywę na miejsce.

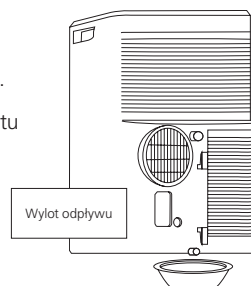

**⚠ WAŻNE** Ta woda nie nadaje się do picia.

# Instalacja

## Wybór najlepszego miejsca

- Przenośny klimatyzator instalować na płaskim podłożu w przestronnym miejscu, w którym wyloty powietrza nie będą ograniczone.
- Minimalna odległość od ścian lub innych przeszkód powinna wynosić 50 cm.
- Nachylenie nie może wynosić więcej niż 10 stopni w poziomie w przypadku używania urządzenia i zestawu montażowego.

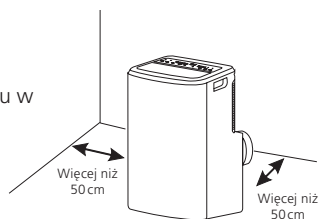

- Uwaga:** 1. Klimatyzatora nie można używać w pralni.  
2. Wtyczka powinna być łatwo dostępna po ustawieniu urządzenia.

Podłącz kanał wyciągowy do złącza wylotu powietrza z tyłu urządzenia. Wsuń adapter A w dół, aż do zablokowania go na miejscu.

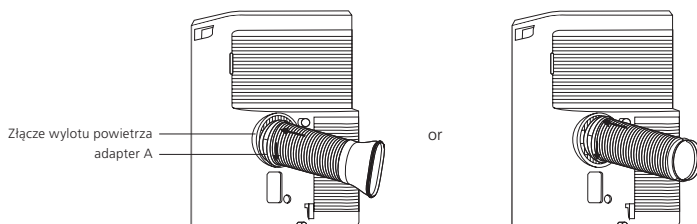

Zestaw okienny został zaprojektowany tak, aby pasował do większości standardowych zastosowań przy montażu na oknie zarówno w pionie jak i w poziomie. Jednak dla pewnych typów okien niektóre aspekty procedury instalacji mogą wymagać udoskonalenia lub modyfikacji.

## Zainstaluj zestaw adaptera okiennego

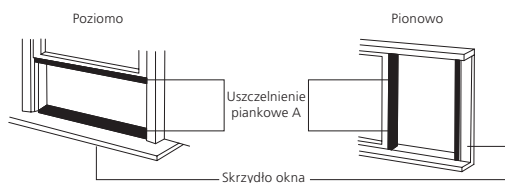

1. Uszczelkę piankową (samoprzylepną) przytnij na odpowiednią długość i przymocuj do skrzydła okna.

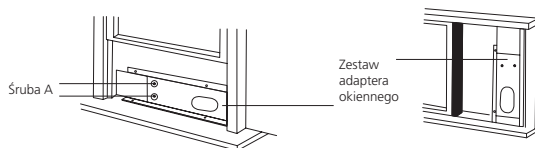

2. Przymocuj zestaw adaptera okiennego do skrzydła okna. Dostosuj długość zestawu adaptera okiennego: Odkręć śrubę A, aby wyregulować długość zestawu adaptera okiennego, a następnie dokręć śrubę, gdy długość będzie odpowiednia.

**Uwaga:** długość zestawu adaptera okiennego wynosi od 67,5 cm do 120 cm.

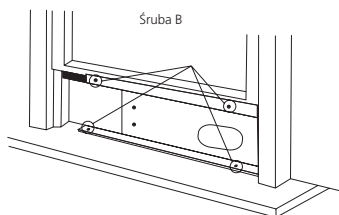

3. Ostrożnie opuść okno. Zamocuj panel wentylacyjny za pomocą 4 śrub typu B, plus jednej śruby na każde przedłużenie.

- 
4. Uszczelkę piankową B (nieprzylepną) przytnij na szerokość okna. Wepchnij uszczelkę piankową B między szybą a oknem, aby zapobiec przedostawaniu się powietrza i owadów do pomieszczenia.



5. Zamontuj wspornik zabezpieczający za pomocą śruby typu B, jak pokazano na rysunku.

#### **Zamontuj przewód wylotowy w oknie**

Przesuń urządzenie z zamontowanym przewodem wylotowym obok okna, a następnie połącz adapter B (płaski) przewodu wylotowego z oknem.

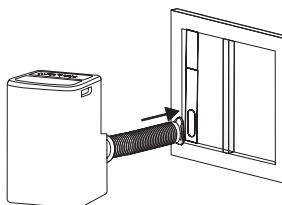

# Konserwacja

Nowy klimatyzator jest zaprojektowany tak, aby zapewnić niezawodną pracę przez wiele lat. W tej części instrukcji opisano prawidłowy sposób czyszczenia i pielęgnacji klimatyzatora. W celu konserwacji corocznej zalecamy skontaktowanie się z lokalnym przedstawicielem autoryzowanego serwisu. Zwracamy uwagę, że koszt tej usługi serwisowej ponosi użytkownik.

## Odprowadzanie wody

W trybie osuszania DRY usuń górną zaślepkę spustową z tylnej części urządzenia. Podłącz wąż spustowy do otworu. Drugi koniec węża należy umieścić w kanalizacji lub w innym miejscu odpływu.

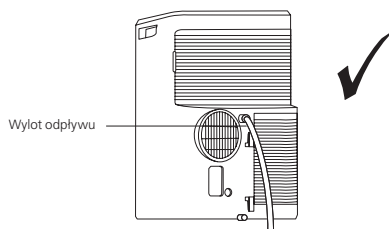

Jeśli zakupione urządzenie posiada wylot spustu pompy, jak pokazano poniżej, należy spuścić wodę w następujący sposób: Wyjmij korek spustowy pompy z tyłu urządzenia, podłącz wąż spustowy do otworu. Drugi koniec węża należy umieścić w kanalizacji lub w innym miejscu odpływu.

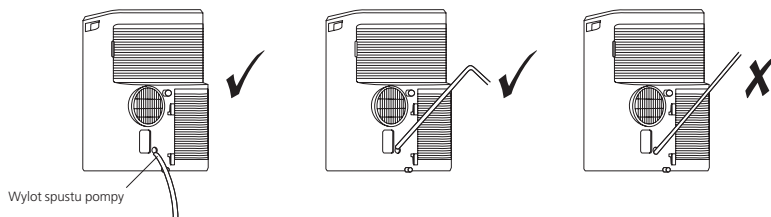

Upewnij się, że wąż jest zamocowany i nie ma w nim nieszczelności. Skieruj wąż ku odpływowi, upewniając się, że nie ma on zagięć, które uniemożliwią przepływ wody. Umieść końcówkę węża w odpływie i upewnij się, że jest ona skierowana w dół, aby umożliwić płynny przepływ wody. Nigdy nie należy podnosić końcówki.

Gdy woda na dnie tacy osiągnie określony poziom, na wyświetlaczu cyfrowym pojawi się komunikat „P1” i zaświeci się wskaźnik WATER FULL. Ostrożnie przenieś urządzenie w miejsce odprowadzania wody, wyjmij dolny korek spustowy i pozwól wodzie odpłynąć. Ponownie zamontuj dolny korek spustowy i uruchom urządzenie, aż zniknie symbol „P1”. Jeśli błąd się powtarza, wezwij serwis.

**UWAGA:** Przed użyciem urządzenia należy upewnić się, że dolny korek spustowy został ponownie zainstalowany.

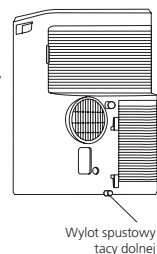

### Czyszczenie filtra powietrza

Jeśli filtr powietrza jest pokryty kurzem, obniża to wydajność chłodzenia. Filtr powietrza czyścić co dwa tygodnie, w zależności od użytkowania.

- Wyłączyć zasilanie
- Wyciągnąć pokrywę filtra i wyjąć filtr z pokrywy
- Odkurzyć powierzchnię filtra odkurzaczem, a następnie, jeśli to konieczne, umyć filtr powietrza w ciepłej wodzie z mydłem. Nie wkładać filtra powietrza do zmywarki ani nie używać żadnych środków chemicznych. Przed ponownym założeniem filtra dokładnie go osuszyć.
- Założyć filtr powietrza na pokrywie filtra za pomocą zaczepów mocujących na wewnętrznej powierzchni pokrywy. Założyć pokrywę filtra z powrotem na jej miejsce.

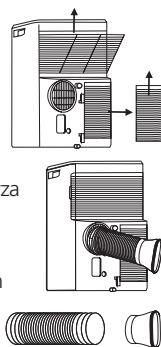

### Instrukcja montażu przewodu

- Podłączyć wąż wylotowy powietrza przykręcając okrągłą złączkę węża. Założyć wąż i złączkę na wylot powietrza urządzenia.
- Podłączyć odpowiednią złączkę na przeciwległym końcu przewodu wylotowego powietrza.
- Zamontować podspesół złączki wylotowej do znajdującego się w pobliżu okna.

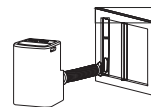

### Uwaga:

- Najmniejsza długość przewodu wylotowego wynosi 450mm, a po rozciągnięciu może ona wynosić maksymalnie 1800mm. Zaleca się ograniczenie długości przewodu do minimum.
- Wywiewane powietrze musi być zawsze wyprowadzone na zewnątrz.
- Nadmierne rozciągnięcie lub zginanie przewodu wylotowego powoduje obniżenie sprawności chłodzenia.

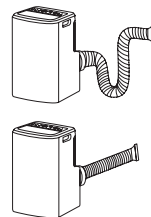

---

### Czyszczenie urządzenia

- Ze względów bezpieczeństwa należy wyłączyć zasilanie klimatyzatora.
- Urządzenie należy wycierać suchą szmatką.
- Jeżeli urządzenie jest bardzo zabrudzone, należy wytrzeć je wilgotną szmatką.

**Uwaga:** Jeśli urządzenie pozostaje nieużywane przez dłuższy czas, należy usunąć skropliny i pozostawić zatyczkę wyciągniętą.



#### **UWAGA!**

- Nie należy używać do klimatyzatora benzyny, benzenu, rozpuszczalników ani innych środków chemicznych lub płynów owadobójczych, ponieważ substancje te mogą powodować łuszczenie się farby, pęknięcia lub odkształcenia elementów z tworzyw sztucznych.
- Nigdy nie wolno czyścić klimatyzatora przez wylewanie wody bezpośrednio na którąkolwiek powierzchnię urządzenia, ponieważ może to spowodować uszkodzenie elementów elektrycznych i porażenia prądem.
- Nigdy nie należy czyścić filtra powietrza gorącą wodą (o temp. powyżej 40°C).



# Wykrywanie i rozwiązywanie usterek

Jeśli urządzenie nie działa prawidłowo, przed zgłoszeniem awarii do serwisu zaleca się wykonanie poniższych czynności.

## **Klimatyzacja nie działa**

<b>Przyczyny</b>	<b>Rozwiązania</b>
Zasilanie jest wyłączone	Włączyć zasilanie
Awaria zasilania	Począkać na przywrócenie zasilania
Bezpiecznik jest przepalony	Sprawdzić bezpiecznik automatyczny, wymienić bezpiecznik (sprawdzić ponownie, a jeśli bezpiecznik zadziała ponownie – skontaktować się z elektrykiem)
Urządzenie nie uruchamia się w ustawionym czasie uruchomienia.	Począkać lub usunąć pierwotne ustawienia.

## **Urządzenie nie uruchamia się po naciśnięciu przycisku ON/OFF**

<b>Przyczyny</b>	<b>Rozwiązania</b>
Nie upłynęły cztery minuty od wyłączenia.	Odczekać cztery minuty.
Temperatura w pomieszczeniu jest niższa od temperatury nastawy.	Ponownie ustawić temperaturę.

## **Powietrze jest wydmuchiwane, ale chłodzenie jest niezadawalające.**

<b>Przyczyny</b>	<b>Rozwiązania</b>
Błędne ustawienie temperatury.	Ustawić ponownie temperaturę. Ustawiona temperatura powinna być niższa od temperatury otoczenia.
Filtr powietrza jest zatkany przez kurz.	Oczyszczyć filtr powietrza.
Wlot lub wylot powietrza jest ograniczony	Usunąć przeszkodę.
W pomieszczeniu, w którym pracuje klimatyzator, panuje bardzo wysoka temperatura.	Uwzględnić dodatkowy czas na odprowadzenie ciepła odprowadzenie ciepła zmagazynowanego w ścianach, suficie, podłodze i meblach.
Wydajność chłodzenia jest niewystarczająca.	Potwierdzić wymaganą wydajność chłodzenia u sprzedawcy.
Drzwi lub okna są otwarte.	Zamknąć drzwi i okna.

## **Hałas i drgania**

<b>Przyczyny</b>	<b>Rozwiązania</b>
Podłoga nie jest dostatecznie pozioma lub płaska.	W miarę możliwości umieścić urządzenie na płaskiej, równej powierzchni.

# Ostrzeżenie dotyczące utylizacji odpadów elektrycznych i elektronicznych (WEEE)

---

## Znaczenie symbolu przekreślonego pojemnika na śmieci:

Nie należy wyrzucać urządzeń elektrycznych w postaci niesegregowanych odpadów komunalnych. Należy korzystać z osobnych punktów odbioru odpadów. W celu uzyskania informacji dotyczących dostępnych systemów odbioru odpadów należy skontaktować się z władzami lokalnymi. Jeśli urządzenia elektryczne są składowane na wysypiskach, może nastąpić przeciek niebezpiecznych substancji się do wód gruntowych i przedostanie się ich do łańcucha pokarmowego, powodując uszkodzenia na zdrowiu i utratę dobrego samopoczucia. W przypadku wymiany starych urządzeń na nowe sprzedawca jest prawnie zobowiązany do odebrania starego urządzenia w celu jego utylizacji co najmniej nieodpłatnie.



## Gaz chłodniczy

---

### Gaz chłodniczy zawarte w tym urządzeniu są hermetycznie zamknięte

Czynnik chłodniczy	R-290
Ilość czynnika chłodniczego	0.21kg
GWP	3
ODP	0

# Pilota zdalnego sterowania

Należy zapoznać się z poniższymi instrukcjami, aby zapewnić bezpieczne i prawidłowe użytkowanie pilota zdalnego sterowania do klimatyzacji. Należy zachować instrukcje obsługi, tak aby możliwe było odniesienie się do nich w dowolnym momencie.

## Opisy przycisków

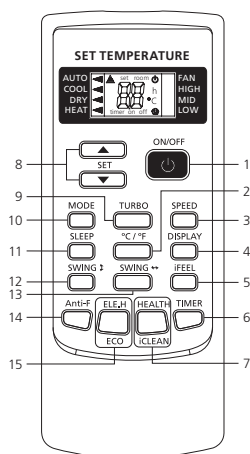

## Wyświetlacz LCD

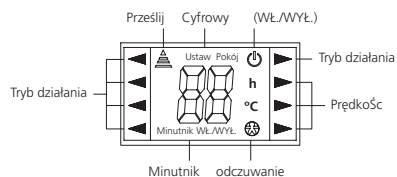

### Uwaga:

Urządzenia wyłącznie chłodzące nie posiadają funkcji ogrzewania lub ogrzewania elektrycznego. Nie należy ustawiać na pilocie tych funkcji, gdyż nie przyniesie to żadnego skutku.

### 1. Przycisk «ON/OFF»

Tym przyciskiem uruchamia się lub wyłącza klimatyzator.

### 2. «°C / °F»

- Naciśnij ten przycisk, aby ustawić wyświetlanie temperatury w stopniach Fahrenheita. Temperatura domyślnie wyświetlana jest w stopniach Celsjusza. „°C” nie będzie wyświetlane na ekranie LCD.
- Ponowne naciśnięcie tego przycisku przywraca wyświetlanie temperatury w stopniach Celsjusza.

### Uwaga:

Wyświetlacz temperatury w stopniach Fahrenheita jest niedostępny w przypadku niektórych modeli. Gdy temperatura na pilocie zdalnego sterowania wyświetlana jest w stopniach Fahrenheita, może ona być ustawiona na urządzeniu w stopniach Celsjusza, którego funkcjonalność i działanie nie zostaną zakłócone.

---

### 3. «SPEED»

Wybór jednej z następujących prędkości:

LOW(Niska) > MED (Średnia) > HIGH (Wysoka) > AUTO (Automatyczna)

### 4. «DISPLAY»

Naciśnij ten przycisk, aby włączyć/wyłączyć wyświetlacz. Rozwiązanie to stworzono dla wygody użytkowników, którzy nie lubią spać przy włączonym podświetleniu.

### 5. «iFEEL»

Naciśnij ten przycisk, aby ustawić wyświetlanie temperatury otoczenia na pilocie zdalnego sterowania i ponownie naciśnij ten przycisk, aby ustawić wyświetlanie temperatury zadanej.

### 6. «TIMER»

- Po włączeniu urządzenia naciśnij ten przycisk, aby ustawić czas wyłączenia lub po jego wyłączeniu, aby ustawić czas włączenia.
- Naciśnij ten przycisk raz, a na wyświetlaczu zacznie migać komunikat „ON/OFF”. Naciśnij „▲” lub „▼”, aby ustawić liczbę godzin, podczas których urządzenie ma być włączone/wyłączone, z odstępem 0,5 godziny, jeśli czas ten jest krótszy niż 10 godzin, lub 1 godzinę, jeśli jest on dłuższy niż 10 godzin i zakresem od 0,5 do 24 godzin.
- Naciśnij go ponownie, aby potwierdzić ustawienie, a komunikat „ON/OFF” przestanie migać.
- Jeśli przycisk minutnika nie zostanie naciśnięty przez dłużej niż 10 sekund po rozpoczęciu migania napisu „ON/OFF”, konfiguracja minutnika zostanie zakończona.
- Jeśli ustawienie minutnika zostanie potwierdzone, ponowne naciśnięcie tego przycisku spowoduje jego anulowanie.

**Uwaga:** Po ustawieniu minutnika w pozycji „ON” wszystkie przyciski funkcyjne (z wyjątkiem SLEEP, DISPLAY i iFEEL, które nie mogą być ustawiane) działają, a po ustawieniu czasu włączenia urządzenie będzie działało jako wstępnie ustawione.

### 7. Przycisk ten posiada dwie funkcje.

#### a. «HEALTH»

- Wciśnij ten przycisk, gdy urządzenie jest włączone, aby aktywować funkcje związane ze zdrowiem, takie jak jony ujemne, filtr elektrostatyczny, usuwanie cząstek stałych PM 2,5 itp. w zależności od rzeczywistej konfiguracji każdego modelu.
- Ponowne naciśnięcie tego przycisku spowoduje dezaktywację funkcji HEALTH.

#### b. «iCLEAN»

Wciśnij ten przycisk, gdy urządzenie jest wyłączone, pilot wyświetli komunikat „CL”, a urządzenie automatycznie wyczyści pył z parownika i wysuszy go, aby zwiększyć wydajność chłodzenia i ogrzewania.

---

Funkcja iCLEAN działa przez około 30 minut, w trakcie których przy ponownym włączeniu urządzenia za pomocą pilota zdalnego sterowania lub naciśnięciu tego przycisku, funkcja iCLEAN zostanie wyłączona.

#### **8. «▲» lub «▼»**

Po każdym naciśnięciu przycisku „▲” ustawienie temperatury wzrośnie o 1°C, a po każdym naciśnięciu przycisku „▼” będzie ono spadać o 1°C.

- Zakres nastawy temperatury wynosi od 16°C (60°F) do 35°C (90°F).

**Uwaga:** Temperatury nie można ustawić w trybie AUTO lub FAN, dlatego te dwa przyciski nie działają.

#### **9. «TURBO»**

Naciśnij ten przycisk tylko w trybie COOL lub HEAT, aby włączyć lub wyłączyć TURBO w celu przyspieszenia chłodzenia lub ogrzewania

- Gdy funkcja TURBO jest włączona, prędkość ruchu powietrza jest wysoka (HIGH).
- Gdy funkcja TURBO jest wyłączona, prędkość powietrza zostanie przywrócona do poprzedniego stanu.

#### **10. «MODE»**

Przycisk „Mode” pozwala na wybór różnych trybów działania: na wyświetlaczu powoduje on wyświetlenie następujących pozycji. AUTO (Automatyczna) ★ COOL (Chłodzenie) ★ DRY (Suszenie) ★ HEAT (Ogrzewanie) ★ FAN (Wentylator) ★ AUTO (Automatyczna)

**Uwaga:** urządzenie wyłącznie z funkcją chłodzenia nie ma funkcji ogrzewania.

#### **11. «SLEEP»**

- Naciśnij ten przycisk, aby wejść w tryb uśpienia SLEEP, z którego urządzenie wyjdzie po 10 godzinach ciągłej pracy i przywróci poprzedni status.

**Uwaga:** funkcja SLEEP nie może być aktywowana w trybie FAN.

#### **12. «SWING» ↑↓**

Wciśnij ten przycisk, aby aktywować funkcję ruchu łopatek w górę/w dół i ponownie wciśnij go w celu zablokowania ruchu łopatek.

#### **13. «SWING» ↔**

Wciśnij ten przycisk, aby aktywować funkcję ruchu łopatek w lewo / prawo dół i ponownie wciśnij go w celu zablokowania ruchu łopatek.

---

#### 14. «Anti-F»

- Funkcja Anti-F działa, gdy urządzenie jest wyłączone za pomocą pilota zdalnego sterowania w trybie COOL, DRY lub AUTO. Będzie ona działać w trybie ogrzewania HEAT (w trybie FAN w przypadku urządzeń wyłącznie chłodzących), przy tym wentylator wewnętrzny będzie pracował ze słabym przepływem przez 3 minuty przed zatrzymaniem, w celu usunięcia wilgoci znajdującej się wewnątrz parownika, aby zapobiec wydzielaniu przez niego nieprzyjemnego zapachu pleśni.
- Ta funkcja nie jest ustawiona fabrycznie. Można ją ustawić lub anulować w dowolnym momencie w następujący sposób: Po wyłączeniu urządzenia i pilota zdalnego sterowania (OFF), skieruj pilot w kierunku urządzenia i raz naciśnij przycisk **Anti-F**. Brzęczyk zabrmi 5 razy, wskazując że funkcja ta została ustawiona. Raz ustawiona funkcja Anti-F pozostanie włączona, z wyjątkiem sytuacji, gdy urządzenie jest wyłączone lub dopóki nie zostanie ona anulowana.

#### Aby anulować funkcję Anti-F:

1. Wyłącz urządzenie.
2. Po wyłączeniu urządzenia i pilota zdalnego sterowania (OFF), skieruj pilot w kierunku urządzenia i raz naciśnij ten przycisk. Brzęczyk zabrmi 3 razy, wskazując, że funkcja ta została anulowana.

#### Uwaga:

- Przy włączonej funkcji Anti-F zaleca się, aby nie włączać (ON) urządzenia ponownie, zanim nie zostanie ono całkowicie wyłączone (OFF).
- Funkcja Anti-F nie będzie działać, gdy ustawiony jest czas wyłączenia.

#### 15. Przycisk ten posiada dwie funkcje.

##### a. ELE.H

- Jeśli przycisk ten zostanie wciśnięty w trybie HEAT, ogrzewanie elektryczne zostanie włączone/wyłączone.

##### b. ECO

- Jeśli przycisk ten zostanie wciśnięty w trybie COOL, urządzenie przejdzie w tryb ECO o najniższym zużyciu energii elektrycznej i automatycznie opuści go po 8 godzinach.
- Zmiana trybu pracy lub wyłączenie pilota spowoduje automatyczne anulowanie funkcji ECO.
- Naciśnij przycisk ECO w trybie ECO, aby wyjść z tego trybu.

**Uwaga:** Tryb ECO działa tylko w przypadku urządzeń wyposażonych w falownik.

# Stosowanie

---

## Praca w trybie automatycznym

- Nacisnąć przycisk MODE, wybrać tryb pracy automatycznej.
- Wybrać prędkość wentylatora przyciskiem SPEED. Można wybrać następujące prędkości pracy wentylatora: LOW, MID, HIGH, AUTO (Niska, Średnia, Wysoka, Automatyeczna).
- Nacisnąć przycisk ON/OFF, aby uruchomić klimatyzator.
- Nacisnąć przycisk ON/OFF, aby uruchomić klimatyzator.

## Tryb Cooling/Heating

(chłodzenia/ogrzewania) (w niektórych modelach występuje tylko funkcja grzania)

- Nacisnąć przycisk MODE, wybrać tryb pracy Cooling (chłodzenie) lub Heating (ogrzewanie).
- Nacisnąć przycisk „▲” lub „▼”, by ustawić temperaturę. Temperaturę można ustawić w odstępach 1°C, w zakresie od 16 do 35 °C.
- Wybrać prędkość wentylatora przyciskiem SPEED.  
Można wybrać następujące prędkości pracy wentylatora: LOW, MID, HIGH, AUTO (niska, średnia, wysoka, automatyczna).
- Nacisnąć przycisk ON/OFF, aby uruchomić klimatyzator.
- Ponownie naciśnięcie przycisku powoduje wyłączenie klimatyzatora.

## Praca w trybie wentylacji

- Nacisnąć przycisk MODE, wybrać tryb pracy FAN (wentylator).
- Wybrać prędkość wentylatora przyciskiem SPEED.  
Można wybrać następujące prędkości pracy wentylatora: LOW, MID, HIGH, (Niska, Średnia, Wysoka).
- Nacisnąć przycisk ON/OFF, aby uruchomić klimatyzator.
- Nacisnąć przycisk ON/OFF, aby wyłączyć klimatyzator.

**Uwaga:** W czasie pracy w trybie wentylacji nieaktywne jest ustawianie temperatury.

## Praca w trybie osuszania

- Nacisnąć przycisk MODE, wybrać tryb pracy Dehumidify (osuszanie).
- Nacisnąć przycisk „▲” lub „▼”, by ustawić temperaturę. Temperaturę można ustawić w odstępach 1°C, w zakresie od 16 do 35 °C.
- Wybrać prędkość wentylatora przyciskiem SPEED.  
Można wybrać następujące prędkości pracy wentylatora: LOW, MID, HIGH, AUTO (Niska, Średnia, Wysoka, Automatyeczna).
- Nacisnąć przycisk ON/OFF, aby uruchomić klimatyzator.
- Nacisnąć przycisk ON/OFF, aby wyłączyć klimatyzator.

# Zakładanie baterii

---

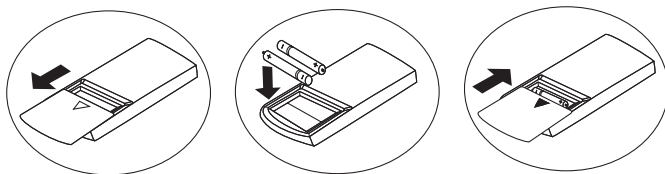

1. Otworzyć pokrywę, przesuwając ją w kierunku wskazanym przez strzałkę na obudowie.
2. Włożyć dwie nowe baterie, umieszczając je zgodnie z odpowiednimi biegunami elektrycznymi (+ i -).
3. Założyć pokrywę.

## **Uwaga:**

1. Skierować pilot w stronę odbiornika na klimatyzatorze.
2. Pilot powinien być nie dalej niż 8 metrów od odbiornika.
3. Zapewnić, że nie ma przeszkód na drodze między pilotem a odbiornikiem.
4. Nie należy upuszczać pilota ani rzucać nim.
5. Nie należy wystawiać pilota zdalnego sterowania na bezpośrednie działanie promieni słonecznych lub innych źródeł ciepła.
6. Używać dwóch baterii.
7. Wyjąć baterie z pilota, jeśli urządzenie nie jest używane przez dłuższy czas.
8. Jeżeli urządzenie nie reaguje na pilota należy wymienić baterie.
9. Zużyte baterie należy odpowiednio utylizować.

**Uwaga:** Niektóre urządzenia mogą nie posiadać funkcji.

Konstrukcja i dane techniczne mogą ulec zmianie withoutprior zawiadomienie do ulepszania produktu.  
Skonsultuj się z agencją sprzedaży lub producenta o szczegóły.

Informacje poprawne w chwili oddania do druku.











ASPENPUMPS.COM

Follow us  
  