

Manuel d'instructions

Surjeteuse compacte

Product Code (Référence du produit): 884-B02 / B03

Français

Bedieningshandleiding

Compact Overlock Machine

Product Code: 884-B02 / B03

Nederlands

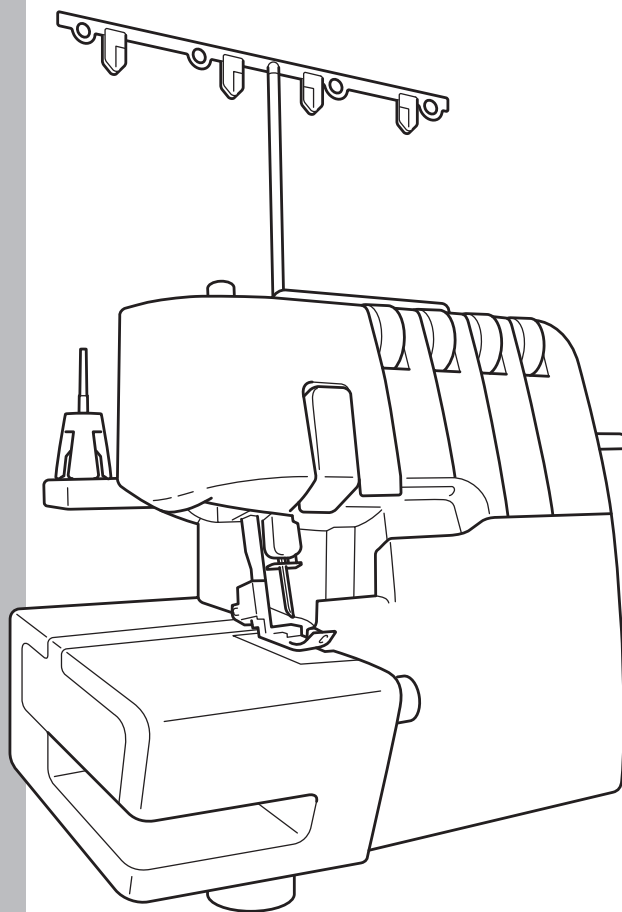

Veillez à lire ce document avant d'utiliser la machine.

Nous vous conseillons de conserver ce document à portée de la main pour vous y référer ultérieurement.

Lees dit document voordat u de machine gebruikt.

Houd dit document bij de hand, zodat u het kunt raadplegen.

INSTRUCTIONS DE SECURITE IMPORTANTES

Lors de l'utilisation de la machine à coudre, veillez à toujours respecter les consignes de sécurité, y compris les consignes suivantes.

Veillez lire toutes les instructions avant d'utiliser cette machine.

DANGER

Pour réduire les risques d'électrocution :

Ne laissez jamais la machine à coudre sans surveillance lorsqu'elle est branchée. Débranchez-la immédiatement de la prise électrique après son utilisation et avant le nettoyage.

AVERTISSEMENT

Pour réduire les risques de brûlure, d'incendie, d'électrocution et de blessures corporelles :

1. La machine n'est pas un jouet. Soyez vigilant lorsqu'un enfant utilise la machine ou se trouve à proximité de celle-ci.
2. Utilisez cette machine conformément aux instructions de ce manuel. Utilisez uniquement les accessoires recommandés par le fabricant, comme indiqué dans ce manuel.
3. N'utilisez pas cette machine à coudre lorsque le cordon ou la prise est endommagé, si elle ne fonctionne pas correctement, si vous l'avez faite tomber sur le sol ou dans l'eau ou si elle est endommagée. Rappelez la machine à coudre au revendeur agréé ou au service de maintenance le plus proche pour la faire examiner, réparer ou effectuer les réglages mécaniques et électriques.
4. N'utilisez jamais la machine à coudre lorsque ses aérations sont obstruées. Veillez à ce les zones de ventilation de la machine et de la pédale du rhéostat ne soient pas bouchées par des peluches, de la poussière ou un tissu lâche.
5. Ne jamais laisser tomber ou insérer des objets dans les ouvertures.
6. Ne pas utiliser en extérieur.
7. Ne faites pas fonctionner la machine dans une pièce où des aérosols sont en cours de pulvérisation ou lorsque de l'oxygène est administré.
8. Pour débrancher la machine, mettez-la hors tension en plaçant l'interrupteur principal sur la position « O », puis retirez la fiche de la prise.
9. Pour débrancher la machine, ne tirez pas sur le cordon. Tirez plutôt sur la fiche.
10. Ne touchez pas les éléments mobiles. Procédez délicatement lorsque vous manipulez l'aiguille de la machine.
11. Veillez à utiliser une plaque à aiguilles adaptée. L'utilisation d'une plaque inadaptée peut casser l'aiguille.
12. N'utilisez pas d'aiguilles tordues.
13. Ne poussez pas et ne tirez pas le tissu pendant la couture. Cela risquerait de casser l'aiguille.
14. Placez l'interrupteur de la machine à coudre en position « O » lorsque vous effectuez des réglages dans la zone de l'aiguille, par exemple lorsque vous mettez l'aiguille en place, que vous la changez, que vous changez le pied de biche, etc.
15. Débranchez toujours la machine de la prise de courant lorsque vous retirez les capots, que vous effectuez le graissage ou toute autre opération d'entretien indiquée dans le manuel d'instructions.
16. Accidents d'origine électrique :
 - Cette machine doit être connectée à une source d'alimentation secteur dans la plage indiquée sur la plaque signalétique. Ne la branchez pas à une source d'alimentation continue ni à un convertisseur. Si vous ne savez pas de quelle source d'alimentation vous disposez, contactez un électricien qualifié.

- Cette machine est homologuée pour être utilisée dans le pays d'achat uniquement.
17. Cette machine à coudre ne doit pas être utilisée sans surveillance par un enfant ou une personne handicapée.
 18. Veillez à ce que les enfants n'utilisent pas cette machine comme un jouet.
 19. Ne démontez pas la machine.
 20. Si la DEL (diode électroluminescente) est endommagée, elle doit être remplacée par un distributeur agréé.

ATTENTION

Pour utiliser la machine en toute sécurité

1. (Etats-Unis uniquement)
Cet appareil est équipé d'une fiche polarisée (l'une des deux lames est plus longue) afin de réduire les risques d'électrocution ; un seul côté de cette fiche est conçu pour une prise polarisée. Si la fiche ne pénètre pas complètement dans la prise, inversez-la. Si la fiche ne pénètre toujours pas, contactez un électricien qualifié pour installer la prise adéquate. Ne modifiez en aucun cas la fiche.
2. Surveillez les aiguilles pendant la couture. Ne touchez pas le volant, les aiguilles, les couteaux ni les autres éléments mobiles.
3. Mettez l'interrupteur principal sur arrêt et débranchez le cordon lorsque :
 - vous n'utilisez pas la machine ;
 - vous remplacez ou retirez l'aiguille ou toute autre pièce mobile ;
 - une coupure de courant se produit en cours d'utilisation ;
 - vous vérifiez ou nettoyez la machine ;
 - vous vous éloignez de la machine.
4. Ne placez rien sur la pédale du rhéostat.
5. Branchez la machine directement dans la prise murale. N'utilisez pas de cordons d'extension.
6. Si vous renversez de l'eau sur la machine, débranchez-la immédiatement, puis contactez votre revendeur agréé local.
7. Ne posez pas de meuble sur le cordon.
8. Ne pliez pas le cordon et ne tirez pas dessus pour le débrancher.
9. Ne manipulez pas le cordon avec des mains humides.
10. Placez la machine près de la prise murale.
11. Ne placez pas la machine sur une surface non stable.
12. Ne la posez pas sur la housse.
13. Si vous constatez que la machine ne fonctionne pas correctement ou qu'elle émet des sons inhabituels, consultez votre revendeur agréé local.

Pour optimiser la durée de vie de votre machine :

1. Ne pas stocker cette machine dans un endroit directement exposé à la lumière du soleil ou dans un environnement très humide. Ne pas stocker ni utiliser la machine près d'un radiateur, d'un fer, d'une lampe halogène ou de tout autre objet chaud.
2. N'utiliser que des détergents et des savons doux pour nettoyer le boîtier. Ne jamais utiliser de benzène, de diluants et de poudres à récurer, car ceux-ci peuvent endommager le boîtier et la machine.
3. Ne pas laisser tomber la machine ni la cogner.
4. Toujours consulter ce manuel avant de remplacer ou d'installer le pied de biche, l'aiguille ou toute autre pièce, afin de les monter correctement.

Pour réparer ou régler la machine

Si la machine tombe en panne ou requiert des réglages, se conformer dans un premier temps au tableau de dépannage pour inspecter et régler la machine vous-même. Si le problème persiste, consulter votre revendeur agréé local.

CONSERVEZ CES INSTRUCTIONS

Cette machine est conçue pour une utilisation domestique.

POUR LES UTILISATEURS DES PAYS NE FAISANT PAS PARTIE DU CENELEC

Cet appareil n'est pas conçu pour une utilisation par des personnes (adultes ou enfants) souffrant d'incapacités physiques, sensorielles ou mentales, ou ne disposant pas de l'expérience ou des connaissances nécessaires, à moins qu'elles ne soient aidées par une personne veillant à leur sécurité. Il faut surveiller les enfants pour s'assurer qu'ils ne jouent pas avec cet appareil.

POUR LES UTILISATEURS DES PAYS FAISANT PARTIE DU CENELEC

Les enfants de 8 ans ou plus et les personnes souffrant d'incapacités physiques, sensorielles ou mentales, ou ne disposant pas de l'expérience ou des connaissances requises, peuvent utiliser cet appareil s'ils sont encadrés ou s'ils ont reçu des instructions leur permettant de se servir de l'appareil en toute sécurité et de comprendre les risques encourus. Les enfants ne doivent pas jouer avec cet appareil. Le nettoyage et l'entretien ne doivent pas être effectués par des enfants sans supervision.

⚠ ATTENTION

Lorsque cette machine reste sans surveillance, éteindre l'interrupteur principal et l'interrupteur d'éclairage ou débrancher la machine de la prise de courant.

Lors du dépannage de la machine à coudre ou du retrait des capots, débrancher la machine ou le bloc électrique de l'alimentation en retirant la fiche de la prise de courant.

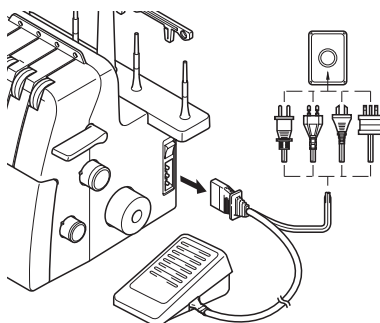

POUR LES UTILISATEURS AU ROYAUME-UNI, EN IRLANDE, À MALTE ET À CHYPRE UNIQUEMENT

IMPORTANT

- En cas de remplacement du fusible de la fiche, utilisez un fusible certifié ASTA à BS 1362, c'est-à-dire portant la marque , d'une capacité correspondant à celle indiquée sur la fiche.
- Remettez toujours le couvercle du fusible. Ne branchez jamais la machine lorsque le couvercle du fusible est ouvert.
- Si la prise électrique disponible ne correspond pas à la fiche fournie avec cet équipement, vous devez contacter votre revendeur agréé pour obtenir le cordon correct.

MERCI D'AVOIR CHOISI CETTE SURJETEUSE COMPACTE

Cette surjeteuse est un produit de haute qualité et facile d'emploi. Pour tirer pleinement profit de toutes ses fonctionnalités, nous vous suggérons de lire ce manuel.

Pour obtenir plus d'informations sur votre surjeteuse, contactez votre revendeur agréé le plus proche qui se fera un plaisir de vous renseigner.

Bon amusement !

⚠ ATTENTION

Lors de l'enfilage ou du remplacement de l'aiguille, éteindre l'interrupteur d'alimentation principal et l'interrupteur d'éclairage de la machine ou débrancher la fiche de la prise de courant.

Lorsque la machine est inutilisée, nous vous conseillons de la débrancher de la prise d'alimentation secteur pour prévenir tout danger possible.

Remarque sur le moteur

- La vitesse d'utilisation maximale de cette machine à coudre est de 1 300 points par minute, ce qui s'avère plutôt rapide comparé à la vitesse d'utilisation normale de 300 à 800 points par minute d'une machine à coudre classique.
- Les roulements du moteur sont conçus dans un alliage fritté et imprégné d'huile spécial et montés en immersion dans l'huile pour résister à plusieurs heures d'utilisation continue.
- L'utilisation continue de la machine à coudre peut faire chauffer le bloc moteur mais pas suffisamment pour affecter ses performances.
Il est important de ne pas obstruer avec du tissu ou du papier les ouvertures d'aération latérales ou arrière de la machine afin de laisser l'air circuler.
- Lorsque le moteur tourne, des étincelles peuvent être visibles par les ouvertures d'aération du support moteur à l'opposé du volant. Ces étincelles proviennent des balais de carbone et du commutateur ; il s'agit là d'un phénomène tout à fait normal.

ÉTIQUETTES D'AVERTISSEMENT (en conformité aux normes UL et CSA)

Les étiquettes d'avertissement suivantes sont apposées sur la machine.

Observer attentivement les mesures de précaution décrites sur ces étiquettes.

Attention (ÉTATS-UNIS et CANADA uniquement)

① **CAUTION:**
MOVING PARTS- TO AVOID INJURY:
CLOSE COVER BEFORE SEWING.
UNPLUG BEFORE SERVICING.

② **AVERTISSEMENT:**
PARTIES EN MOUVEMENT. POUR
ÉVITER TOUTE BLESSURE:
FERMER LE CAPOT AVANT DE
COUDRE.
DÉBRANCHER AVANT ENTRETIEN.

Emplacements des étiquettes

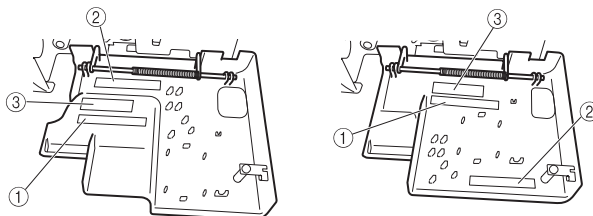

[Référence du produit : 884-B02] [Référence du produit : 884-B03]

Autocollant de la plaque avant
(ÉTATS-UNIS et CANADA uniquement)

③ CLOSE DOOR BEFORE
OPERATING MACHINE
FERMER LE COUVERT AVANT
D'OPÉRER LA MACHINE

Table des matières

CHAPITRE 1 : Noms et fonctions des différents éléments.....	4
Accessoires.....	5
Mise en marche de la machine	6
Sens de rotation du volant.....	6
Ouverture/fermeture du capot avant	6
Fixation/Retrait du pied de biche.....	6
Coffret à déchets.....	7
Couture en mode bras libre (retrait de la table d'extension).....	7
Retrait du couteau	8
Longueur de point	8
Largeur de point.....	8
Alimentation différentielle	9
Réglage de la pression du pied de biche	9
Molette de réglage de la tension	10
Tableau de réglage de la tension du fil, deux aiguilles (quatre fils)	11
Tableau de réglage de la tension du fil, une aiguille (trois fils)	12
Aiguille.....	13
Retrait/mise en place de l'aiguille.....	13
CHAPITRE 2 : Préparation de la machine avant l'enfilage	14
Antenne de guide-fils.....	14
Comment utiliser les disques bloque-bobines.....	14
Comment utiliser le filet.....	14
Avant l'enfilage	14
CHAPITRE 3 : Enfilage.....	15
Enfilage du boucleur inférieur.....	15
Enfilage du boucleur supérieur.....	17
Enfilage de l'aiguille droite	18
Enfilage de l'aiguille gauche.....	18
CHAPITRE 4 : Tableau de comparaison des matériaux, des fils et des aiguilles	19
CHAPITRE 5 : Couture	20
Sélection des points	20
Test de couture.....	20
Chaînette d'arrêt.....	21
Pour commencer à coudre	21
Pour retirer l'ouvrage.....	21
Pour sécuriser la chaîne.....	22
Si les fils se cassent pendant la couture	23
Pour coudre des tissus fins	23
Point de surjet étroit/d'ourlet roulé.....	23
Tableau des points de sujet étroit/d'ourlet roulé	25
CHAPITRE 6 : Dépannage.....	26
CHAPITRE 7 : Maintenance	27
Nettoyage	27
Graissage	27
CHAPITRE 8 : Présentation des pieds en option.....	28
Pied pour points invisibles.....	28
Pied pour rubans.....	30
Pied pour pose de perles	31
Pied pour cordonnets	32
Pied fronceur	33
SPÉCIFICATIONS.....	34
NOTES DE RÉGLAGES	71

CHAPITRE 1 NOMS ET FONCTIONS DES DIFFÉRENTS ÉLÉMENTS

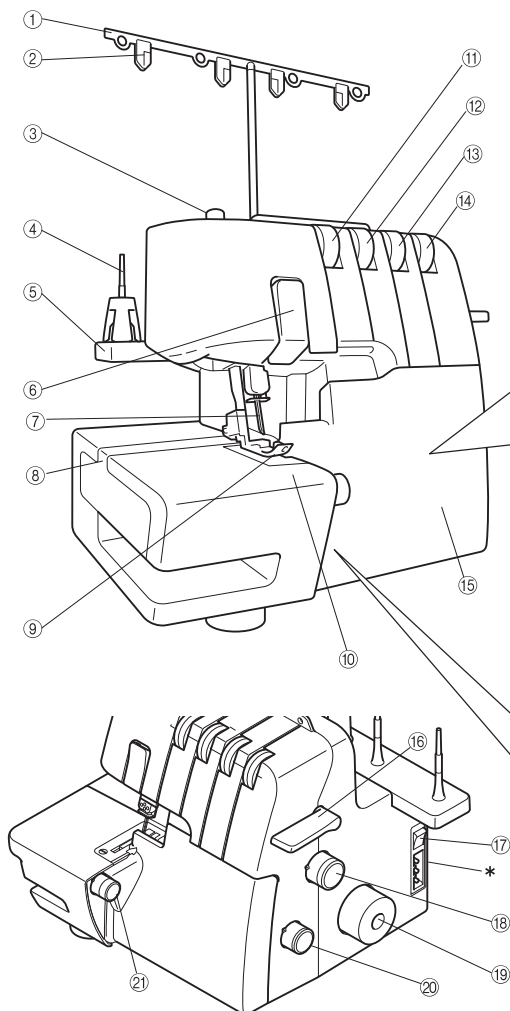

Intérieur du capot avant

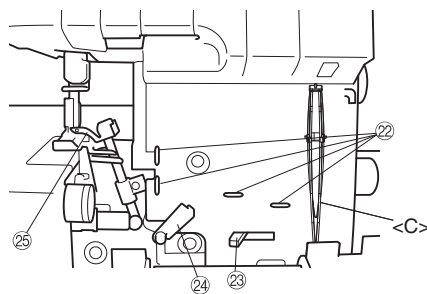

[Référence du produit : 884-B02]

[Référence du produit : 884-B03]

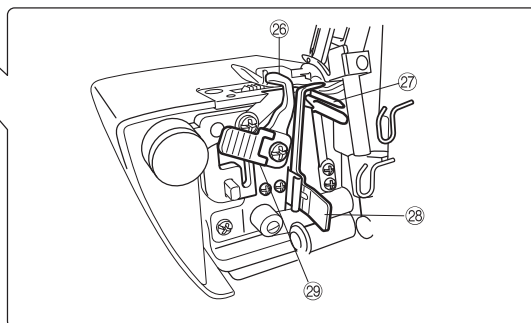
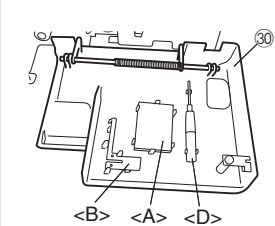
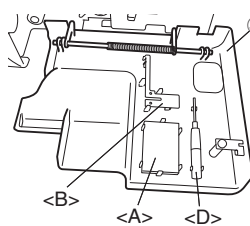

* Cette référence du produit est indiquée sur la plaque signalétique de la machine.

- ① Antenne de guide-fils
- ② Plaque du guide-fils
- ③ Vis de réglage de la pression du pied de biche
- ④ Porte-bobine
- ⑤ Support de bobine
- ⑥ Protection du releveur de fil
- ⑦ Aiguilles
- ⑧ Table d'extension
- ⑨ Pied de biche
- ⑩ Couvercle de la tablette à tissu
- ⑪ Molette de réglage de tension du fil de l'aiguille gauche
- ⑫ Molette de réglage de tension du fil de l'aiguille droite
- ⑬ Molette de réglage de tension du fil du boucleur supérieur
- ⑭ Molette de réglage de tension du fil du boucleur inférieur
- ⑮ Capot avant
- ⑯ Levier releveur du pied de biche
- ⑰ Interrupteur principal et d'éclairage

- ⑱ Molette de réglage de longueur de point
- ⑲ Volant
- ⑳ Molette de réglage de l'alimentation différentielle
- ㉑ Molette de réglage de largeur de point

Intérieur du capot avant

- ㉒ Guide-fils
- ㉓ Levier d'enfilage du boucleur inférieur
- ㉔ Releveur de fil des boucleurs
- ㉕ Boucleur supérieur
- ㉖ Couteau supérieur
- ㉗ Boucleur inférieur
- ㉘ Doigt mailleur
- ㉙ Levier des couteaux
- ㉚ Compartiment du capot avant

Le compartiment du capot avant permet de ranger les accessoires fournis, ainsi que le doigt mailleur.

<A> : jeu d'aiguilles, : doigt mailleur (si retiré, voir CHAPITRE 5 « Point de surjet étroit/d'ourlet roulé »), <C> : Pinces, <D> : Tournevis hexagonal

* Aérations (sur le côté et à l'arrière)

Accessories

* Les accessoires fournis dépendent du modèle de la machine.

Accessoires fournis

- ① Housse : X77871000
- ② Pochette des accessoires : XB2297001
- ③ Pinces : XB1618001
- ④ Filet (4) : X75904000
- ⑤ Disque bloque-bobine (4) : X77260000
- ⑥ Brosse de nettoyage : X75906001
- ⑦ Tournevis hexagonal : XB0393001
- ⑧ Jeu d'aiguilles (130/705H) : XB2772001
n°80 : 2 pcs., n°90 : 2 pcs.
- ⑨ Pédale du rhéostat :
XC7359021 (zones 120 V)
XB3112001 (zones 230 V)
XB3134001 (RU)
XB3200001 (Argentine)
XB3156001 (Corée)
XB3255001 (Chine)
XB3190001 (Australie, Nouvelle Zélande)
XF2826001 (Brésil 127V)
XB3178001 (Brésil 220V)
- ⑩ DVD d'instructions : XB2791001 (NTSC)
XB2776001 (PAL)

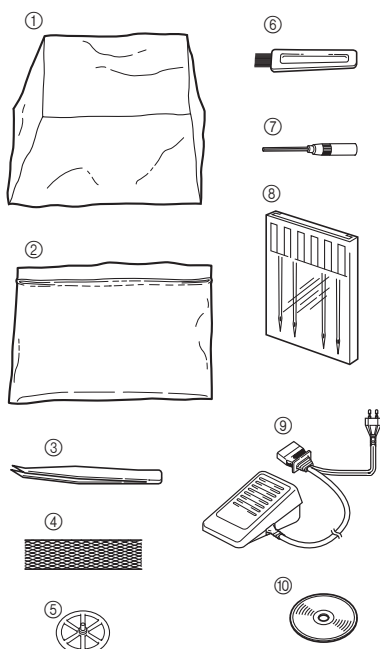

Accessoires en option

Pour plus d'informations sur les éléments suivants, voir CHAPITRE 8.

- ⑪ Pied pour points invisibles : X76590002

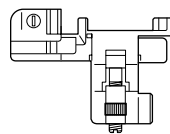

- ⑫ Pied fronceur :
SA213 (EU, CANADA)
X77459001 (AUTRES)

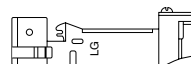

- ⑬ Pied pour pose de perles :
SA211 (EU, CANADA)
X76670002 (AUTRES)

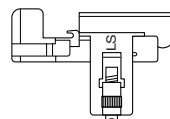

- ⑭ Pied passepoil :
SA210 (EU, CANADA)
XB0241101 (AUTRES)

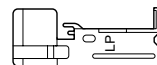

- ⑮ Pied pour élastique :
SA212 (EU, CANADA)
X76663001 (AUTRES)

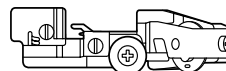

- ⑯ Coffret à déchets : XB1530 pour référence du produit 884-B02



Coffret à déchets : XB2793 pour référence du produit 884-B03.

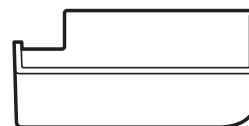

* Le code de la pièce diffère en fonction de la couleur du coffret à déchets. Contactez votre revendeur Brother agréé.

* Cette référence du produit est indiquée sur la plaque signalétique de la machine.

Mise en marche de la machine

Mise sous tension de la machine

1. Introduire la fiche à trois broches dans la prise qui se trouve sur le côté inférieur droit de la machine. Introduire l'autre extrémité dans une prise secteur.
2. Placer l'interrupteur principal et d'éclairage <A> sur la position « I » pour mettre la machine sous tension (sur « O » pour la mettre hors tension).

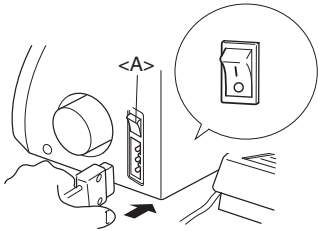

Fonctionnement

Si l'on appuie légèrement sur la pédale du rhéostat, la machine avance lentement. Plus on appuie, plus la vitesse de couture augmente. Dès que la pédale est relâchée, la machine s'arrête.

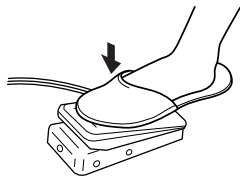

REMARQUE (EU uniquement) :

Pédale du rhéostat : Modèle KD-1902

Cette pédale de rhéostat peut être utilisée sur la machine portant la référence du produit 884-B02 et 884-B03.

** Cette référence du produit est indiquée sur la plaque signalétique de la machine.*

Sens de rotation du volant

Le volant <A> tourne dans le sens inverse des aiguilles d'une montre (sens de la flèche), comme c'est généralement le cas pour les machines à coudre ordinaires.

Les aiguilles sont relevées dans leur position la plus haute en tournant le volant jusqu'à aligner le repère sur le volant avec la ligne située sur la machine.

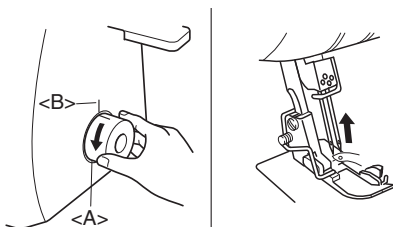

Ouverture/fermeture du capot avant

Il est nécessaire d'ouvrir le capot avant pour procéder à l'enfilage de la machine. Le faire glisser vers la droite ① et l'ouvrir ② ou le fermer et le faire glisser vers la gauche.

ATTENTION

Pour votre propre sécurité, toujours veiller à ce que le capot avant soit bien refermé avant de faire fonctionner la machine.

Toujours mettre la machine hors tension avant d'ouvrir le capot avant.

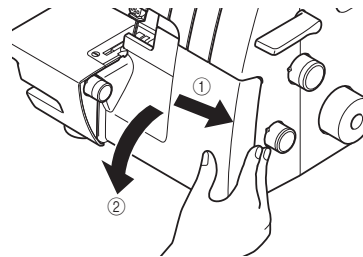

Fixation/Retrait du pied de biche

1. Eteindre l'interrupteur principal et d'éclairage ou débrancher la fiche de la prise d'alimentation.
2. Relever le levier du pied de biche. ①
3. Tourner le volant ② afin d'aligner le repère sur le volant avec la ligne située sur la machine. (voir CHAPITRE 1 « Sens de rotation du volant ».)
4. Pousser sur le bouton du bras du pied de biche pour libérer le pied de biche standard. ③ ④
5. Relever davantage le pied de biche en poussant le levier du pied vers le haut. Retirer ensuite le pied de biche et le ranger en lieu sûr.
6. Relever davantage le bras du pied presseur en poussant le levier du pied vers le haut. Placer ensuite le pied de biche sous le bras du pied de biche <A> afin d'aligner la rainure située en bas du bras de pied de biche avec la barre située au sommet du pied <C> et de l'y emboîter. Abaisser ensuite le levier du pied de biche pour fixer le pied tout en poussant sur le bouton du pied de biche.

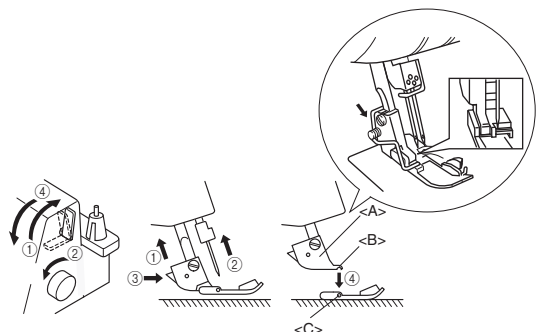

Coffret à déchets

Le coffret à déchets en option <A> récupère les morceaux de tissu et de fil produits lors de la couture.

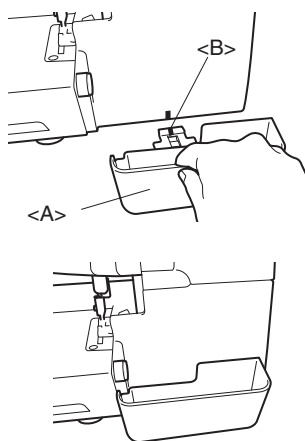

Installation :
Insérer le coffret à déchets <A> jusqu'à ce qu'il soit en contact avec le capot avant.

REMARQUE :
Veiller à placer le guide de positionnement sur le coffret sur la machine.

Retrait :
Tirer doucement le coffret à déchets pour l'extraire.

REMARQUE :
Le coffret à déchets en option peut également être utilisé en tant que bras du pied de biche.

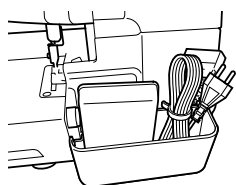

⚠ ATTENTION

Toujours retirer la pédale du coffret à déchets lors du transport de la machine.

Couture en mode bras libre (retrait de la table d'extension)

Le mode bras libre permet de coudre plus facilement des ouvrages tubulaires.

1. Retirer la table d'extension <A>.

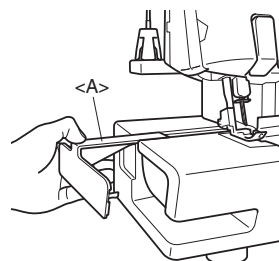

REMARQUE :
Veiller à ne pas perdre la table d'extension retirée.

2. Placer le tissu et commencer à coudre.
(Voir CHAPITRE 5.)

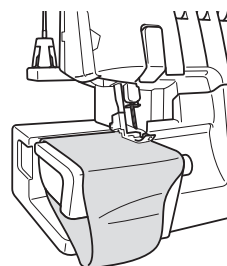

Retrait du couteau

Pour coudre sans couper le bord du tissu, retirer le couteau comme suit.

ATTENTION

Ne pas toucher le couteau.

Déplacer le couteau uniquement lorsque l'aiguille est abaissée au maximum.

Veiller à débrancher le cordon d'alimentation de la prise secteur avant de retirer le couteau.

1. Tirez sur le levier des couteaux <A>, puis le tirer vers la droite.

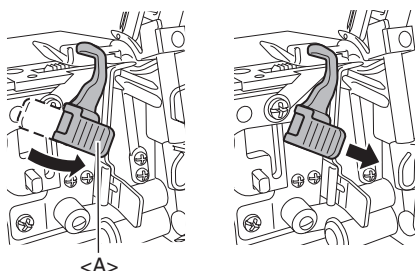

2. Abaisser le couteau.

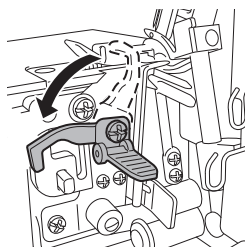

3. Retirer complètement le couteau, puis lâcher le levier.



Longueur de point

Normalement, la longueur de point est réglée sur 3 mm. Pour la modifier, tourner la molette de réglage de longueur de point vers la droite.

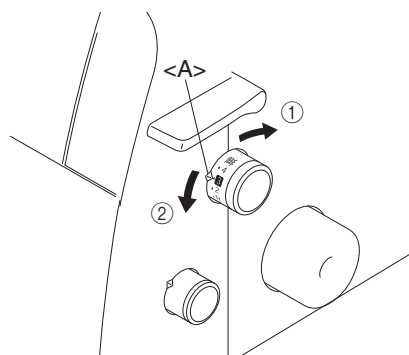

- ① Réduire la longueur de point jusqu'à 2 mm minimum.
- ② Augmenter la longueur de point jusqu'à 4 mm maximum.

<Repère de sélection A>

Largeur de point

Normalement, la largeur d'un point de surjet est de 5 mm. Pour modifier la largeur de point, tourner la molette de réglage de largeur de point.

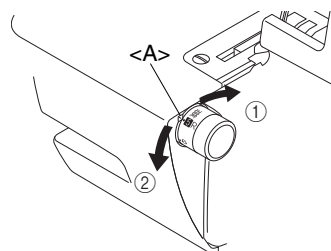

- ① Augmenter la largeur de point jusqu'à 7 mm maximum.
- ② Réduire la largeur de point jusqu'à 5 mm minimum.

<A> Repère de sélection

Alimentation différentielle

La surjeteuse est équipée de deux séries de griffes d'entraînement situées sous le pied de biche, afin de guider le tissu sous la machine. L'alimentation différentielle contrôle le mouvement des griffes d'entraînement avant et arrière. Lorsqu'elle est mise sur 1, les griffes d'entraînement se déplacent à la même vitesse (rapport 1). Lorsque le rapport d'alimentation différentielle est inférieur, les griffes d'entraînement avant se déplacent plus lentement que les griffes arrière, étirant ainsi le tissu à mesure que l'on coud. Cette opération donne d'excellents résultats avec les tissus fins qui risqueraient de froncer. Par contre, lorsque le rapport d'alimentation différentielle est supérieur à 1, les griffes d'entraînement avant se déplacent plus vite que les griffes arrière, et le tissu se rassemble à mesure que l'on coud. Cette fonction permet d'éviter les plis lors de la couture de tissus élastiques.

Réglage de l'alimentation différentielle

Rapport d'alimentation	Alimentation principale (arrière)	Alimentation différentielle (avant)	Effet	Application
0,7 - 1,0			Le tissu est étiré.	Evite que les tissus légers ne froncent.
1,0			Sans alimentation différentielle.	Couture normale
1,0 - 2,0			Le tissu est rassemblé ou réuni.	Evite que les tissus élastiques ne s'étirent ou ne froncent.

Le réglage normal est indiqué par 1,0 sur la molette de réglage de l'alimentation différentielle.

Pour régler l'alimentation différentielle, tourner la molette vers la droite.

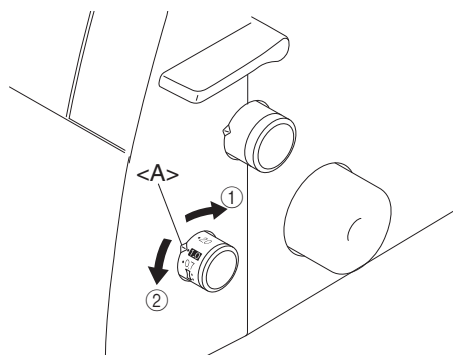

- ① Inférieur à 1,0
- ② Supérieur à 1,0
- <Repère de sélection A>

Exemple

Lorsqu'un tissu élastique est cousu sans utiliser l'alimentation différentielle, le bord aura une apparence ondulée non attrayante.



Pour obtenir une finition régulière, régler le rapport d'alimentation différentielle entre 1,0 et 2,0. (Le rapport d'alimentation exact dépendra de l'élasticité du tissu.)

Plus le tissu est élastique, plus l'alimentation différentielle doit être réglée vers 2,0. Faire un test de couture sur une chute de tissu pour déterminer le réglage approprié.

ATTENTION

Lors de la couture de tissus épais non élastiques, tels que du jeans, ne jamais utiliser l'alimentation différentielle car cela pourrait abîmer le tissu.

Réglage de la pression du pied de biche

Tourner la vis de réglage de la pression située sur la partie supérieure gauche de la machine. Pour ce faire, il est possible de prendre pour référence la valeur indiquée sur la vis.

Le réglage normal est « 2 ».

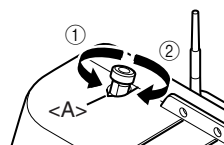

- ① Moins de pression
- ② Plus de pression
- <A> Repère de sélection

Molette de réglage de la tension

Une molette de réglage de la tension fil permet de régler chaque fil d'aiguille, le fil du boucleur supérieur et le fil du boucleur inférieur. La tension des fils correcte peut varier en fonction du type de tissu et de son épaisseur et en fonction du type de fil utilisé. Des réglages de tension des fils peuvent s'avérer nécessaires lors du changement de tissu.

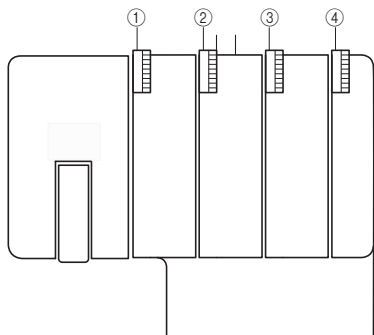

- ① Le disque de tension jaune sert pour l'aiguille gauche.
- ② Le disque de tension rose sert pour l'aiguille droite.
- ③ Le disque de tension vert sert pour le boucleur supérieur.
- ④ Le disque de tension bleu sert pour le boucleur inférieur.

Contrôle de la tension

Dans la plupart des cas, il est possible de coudre lorsque les disques se trouvent sur la position « 4 ». (Standard : SPAN 60/32 - Fil de polyester No 60)

Si la qualité du point n'est pas satisfaisante, sélectionner un autre réglage de tension du fil.

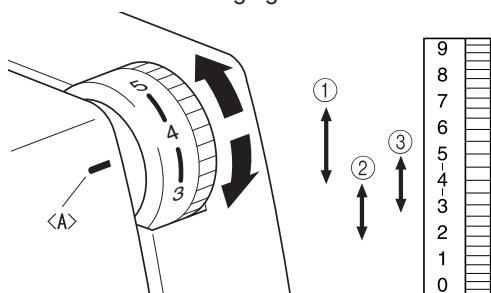

<Repère de sélection de la tension A>

- ① Pour une tension forte : 4 à 7
- ② Pour une tension faible : 4 à 2
- ③ Pour une tension moyenne : 5 à 3

Consulter les tableaux présentés sur les pages suivantes s'il est impossible de déterminer une tension correcte.

⚠ ATTENTION

S'assurer que le fil est correctement acheminé dans les disques de tension.

Tableau de réglage de la tension du fil, deux aiguilles (quatre fils)

- A : Envers
- B : Endroit
- C : Fil de l'aiguille gauche
- D : Fil de l'aiguille droite
- E : Fil du boucleur supérieur
- F : Fil du boucleur inférieur



Tableau de réglage de la tension du fil, une aiguille (trois fils)

- A : Envers
- B : Endroit
- C : Fil de l'aiguille
- D : Fil du boucleur supérieur
- E : Fil du boucleur inférieur

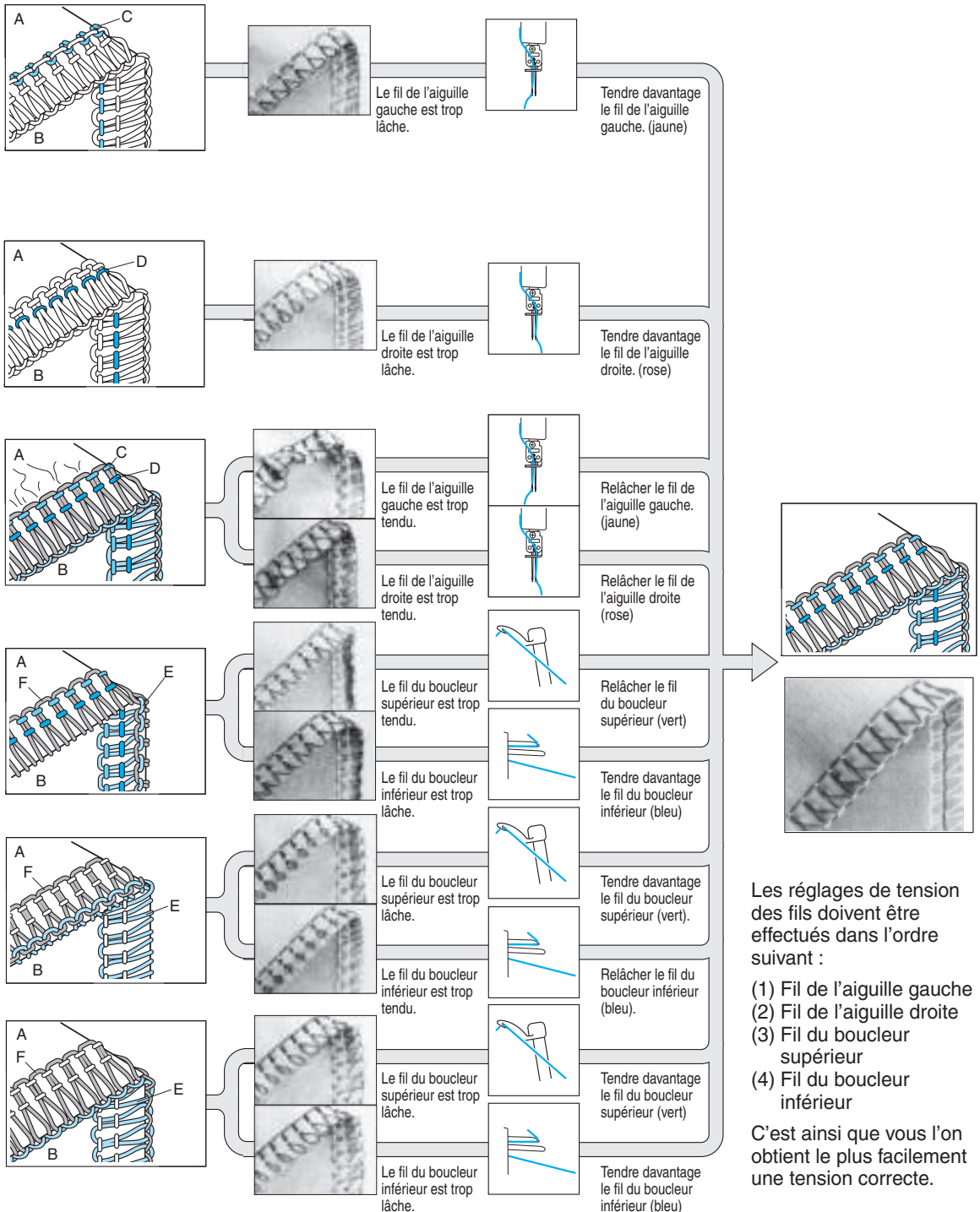
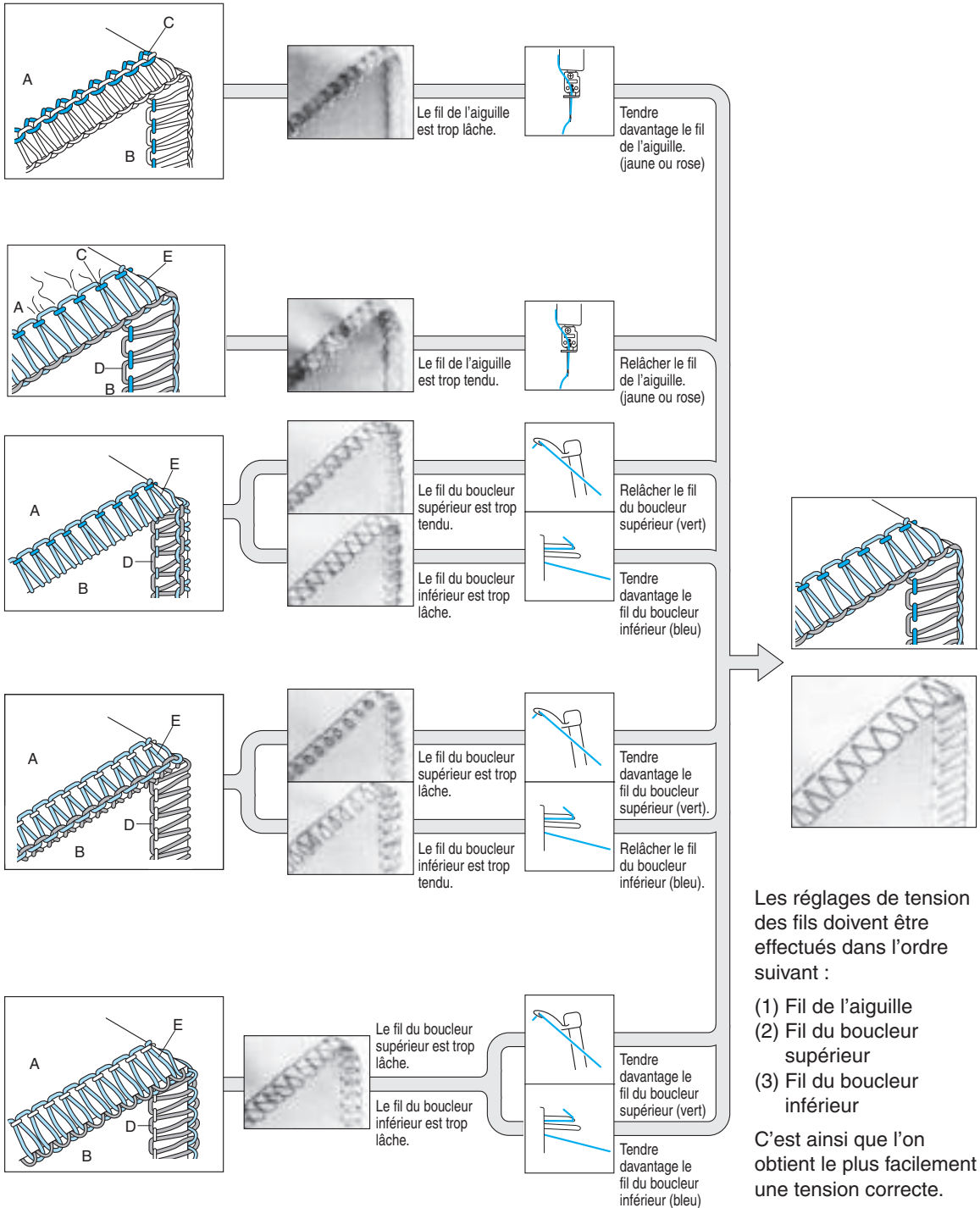

Les réglages de tension des fils doivent être effectués dans l'ordre suivant :

- (1) Fil de l'aiguille
- (2) Fil du boucleur supérieur
- (3) Fil du boucleur inférieur

C'est ainsi que l'on obtient le plus facilement une tension correcte.

Aiguille

Cette machine utilise une aiguille ordinaire pour machines à coudre domestiques. Nous conseillons d'utiliser une aiguille 130/705H (n° 80 ou n° 90).

Description de l'aiguille

- ① Arrière (plat du talon) ② Avant ③ Rainure

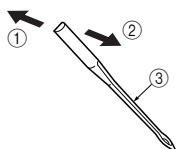

Contrôle de l'aiguille

- ④ Surface plane
⑤ Placer l'aiguille sur le plat du talon et vérifier que l'espace est bien parallèle.

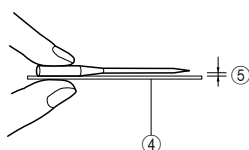

REMARQUE :

Comment éviter les défauts <A>.

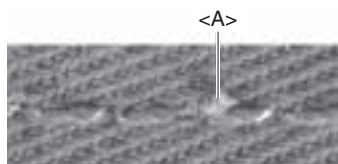

Il est possible de réduire les défauts en utilisant une aiguille 130/705H SUK (n° 90) À POINTE BOULE.

Retrait/mise en place de l'aiguille

- <A> Retrait/mise en place de l'aiguille gauche
 Retrait/mise en place de l'aiguille droite

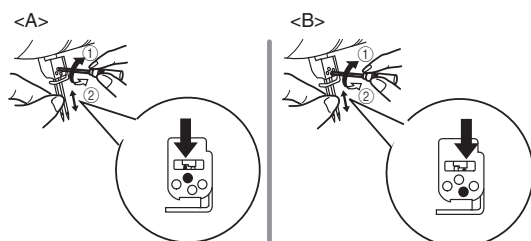

- ① Serrer ② Desserrer

Retrait :

1. Eteignez l'interrupteur principal et d'éclairage pour mettre la machine hors tension.
2. Tourner le volant afin d'aligner le repère sur le volant avec la ligne située sur la machine. (voir CHAPITRE 1 « Sens de rotation du volant ».)
3. Desserrer la vis de fixation correspondante en tournant le tournevis hexagonal fourni vers ② (illustration) et retirer l'aiguille.

Installation :

1. Eteindre l'interrupteur principal et d'éclairage pour mettre la machine hors tension.
2. Tourner le volant afin d'aligner le repère sur le volant avec la ligne située sur la machine.
3. Tenir l'aiguille pointe vers vous et l'introduire le plus profondément possible.
4. Serrer correctement la vis de fixation correspondante à l'aide du tournevis hexagonal fourni vers ① (illustration).

REMARQUE :

S'assurer que les aiguilles sont bien en place. Si elles ont été placées correctement, l'aiguille de droite est légèrement plus basse que celle de gauche.

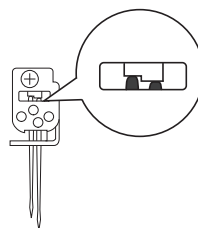

⚠ ATTENTION

Toujours mettre la machine hors tension avant de retirer/insérer l'aiguille.

Ne pas laisser tomber l'aiguille ou le jeu d'aiguilles dans la machine car ceci pourrait l'endommager.

CHAPITRE 2 PRÉPARATION DE LA MACHINE AVANT L'ENFILAGE

Antenne de guide-fils

Relever complètement l'antenne de guide-fils télescopique. Veiller à ce que les crochets des guide-fils soient bien alignés en face des porte-bobines, comme illustré ci-dessous.

- ① Crochet sur l'antenne de guide-fils
- ② Porte-bobine
- ③ Position correcte

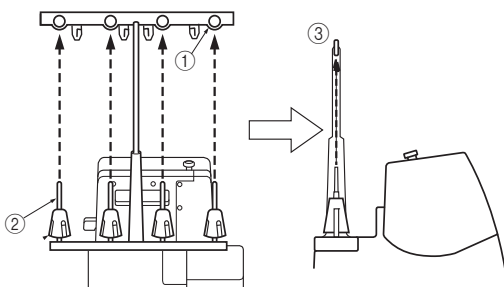

Comment utiliser les disques bloque-bobines

Lors de la couture avec des bobines en bois, il convient d'utiliser les disques bloque-bobines comme illustré ci-dessous. Veiller à ce que l'encoche soit bien située dans le bas de la bobine.

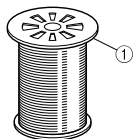

① Disque bloque-bobine

Comment utiliser le filet

Pour coudre avec du fil nylon enroulé librement, nous vous recommandons d'utiliser le filet fourni pour recouvrir la bobine, afin d'éviter que le fil ne glisse hors de la bobine. Adapter le filet à la taille de la bobine.

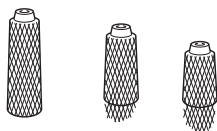

Avant l'enfilage

1. Mettre la machine hors tension pour éviter tout risque de blessure.

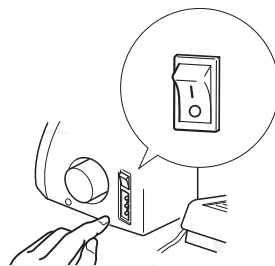

2. Relever le pied de biche à l'aide du levier du pied de biche.

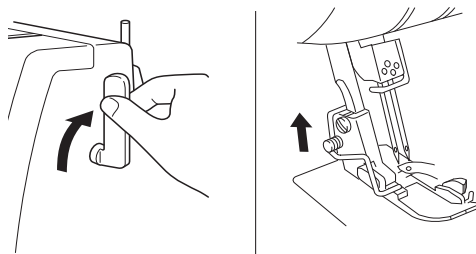

3. Tourner le volant afin d'aligner le repère sur le volant <A> avec la ligne sur la machine. (voir CHAPITRE 1 « Sens de rotation du volant ».)

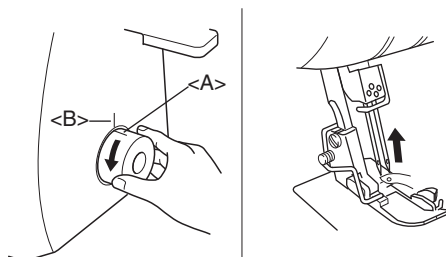

CHAPITRE 3 ENFILAGE

⚠ ATTENTION

Par mesure de sécurité, mettre la machine hors tension avant l'enfilage.

L'enfilage doit être réalisé dans l'ordre suivant.

1. Boucleur inférieur
2. Boucleur supérieur
3. Aiguille droite
4. Aiguille gauche

Enfilage du boucleur inférieur

Faire passer le fil dans l'ordre indiqué, en suivant le trajet de couleur bleue et les numéros inscrits à côté de chaque point d'enfilage.

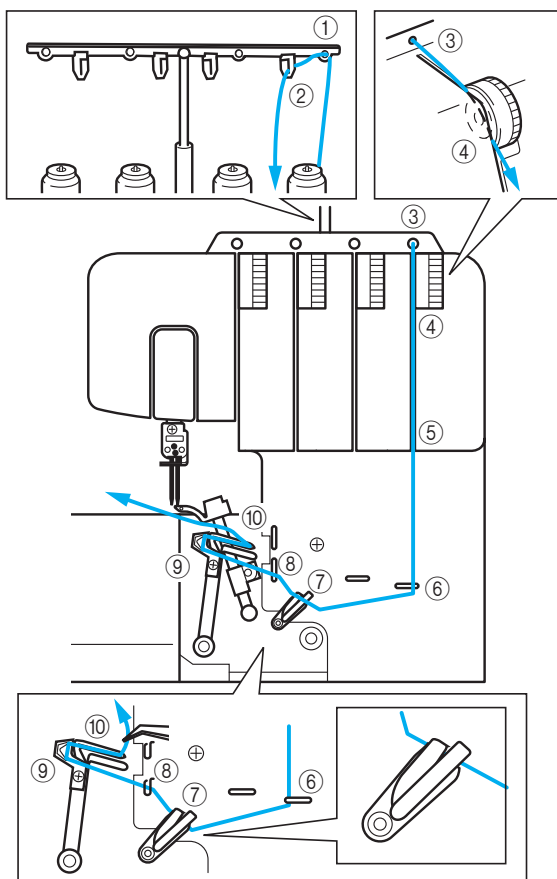

1. Ouvrir le capot avant en le faisant glisser vers la droite et en guidant le dessus vers soi.
2. Tirer le fil de la bobine et l'élever directement par le guide-fils ① et la plaque du guide-fils ② sur l'antenne de guide-fils de l'arrière vers l'avant.
3. Passer le fil par le trou ③ situé au sommet de la machine.
4. Passer le fil dans le disque de tension ④ qui se trouve dans le canal situé près de la molette de réglage de tension bleue.

5. Guider le fil vers le bas du canal et le faire passer par les points d'enfilage ⑤⑥⑦⑧ à côté des repères de couleur bleue en suivant l'ordre indiqué par les numéros sur l'illustration.

REMARQUE :

Veiller à passer le fil par les deux releveurs de fil ⑦.

Passer à « Remontée simple du fil du boucleur inférieur ».

Remontée simple du fil du boucleur inférieur

1. Faire glisser le levier d'enfilage du boucleur inférieur <A> vers la droite. Le boucleur inférieur se met dans la position illustrée ci-après.

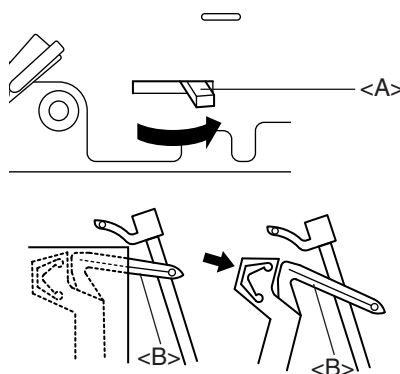

⚠ ATTENTION

Faire glisser le levier d'enfilage uniquement dans le sens indiqué par la flèche. Un déplacement forcé du levier d'enfilage dans toute autre direction risquerait en effet de l'endommager.

Avant de faire glisser le levier d'enfilage du boucleur inférieur, s'assurer que l'aiguille est complètement remontée.

2. Passer le fil comme illustré.

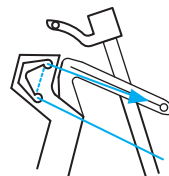

3. Passer le fil par le chas du boucleur inférieur.

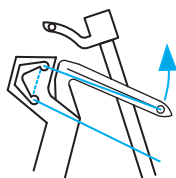

4. Tourner lentement le volant et s'assurer que le boucleur inférieur revient dans sa position d'origine.

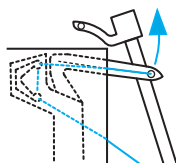

REMARQUE :

Si le fil du boucleur inférieur casse pendant le travail, couper et retirer le fil des deux aiguilles.

Avant de remettre le fil du boucleur inférieur, veiller à bien réenfiler le fil du boucleur inférieur dans l'ordre indiqué. La machine ne fonctionnera pas correctement si l'enfilage n'est pas effectué dans l'ordre indiqué.

⚠ATTENTION

Enfiler les aiguilles uniquement après avoir enfilé les boucleurs inférieur et supérieur.

Enfilage du boucleur supérieur

Passer le fil dans l'ordre indiqué sur l'illustration. Suivre le trajet de couleur verte et l'ordre des numéros inscrits à côté de chaque point d'enfilage.

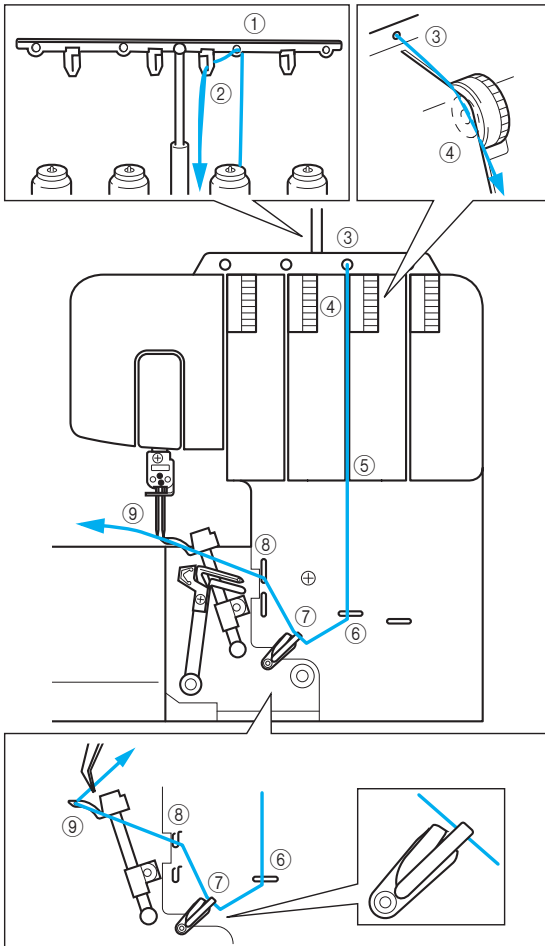

1. Ouvrir le capot avant en le faisant glisser vers la droite et en guidant le dessus vers soi.
2. Tirer le fil de la bobine et l'élever directement par le guide-fils ① et la plaque du guide-fils ② sur l'antenne de guide-fils de l'arrière vers l'avant.
3. Passer le fil par le trou ③ situé au sommet de la machine.
4. Passer le fil dans le disque de tension ④ qui se trouve dans le canal situé près de la molette de réglage de tension verte.

5. Guider le fil vers le bas du canal et le faire passer par les points d'enfilage ⑤⑥⑦⑧ à côté des repères de couleur verte en suivant l'ordre indiqué par les numéros sur l'illustration.

REMARQUE :

Veiller à passer le fil uniquement à travers le releveur de fil supérieur ⑦.

6. Passer le fil par le chas du boucleur supérieur ⑨.

REMARQUE :

Si le fil du boucleur supérieur casse pendant le travail : Le fil du boucleur inférieur est peut-être resté accroché au boucleur supérieur. Dans ce cas, abaisser le boucleur supérieur en tournant le volant, retirer le fil du boucleur inférieur et remettre le fil du boucleur supérieur en place au moins à partir du disque de tension.

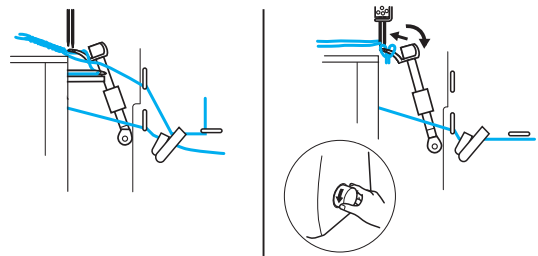

Enfilage de l'aiguille droite

Faire passer le fil dans l'ordre indiqué ci-après, en suivant le trajet de couleur rose et les numéros indiqués à côté de chaque point d'enfilage.

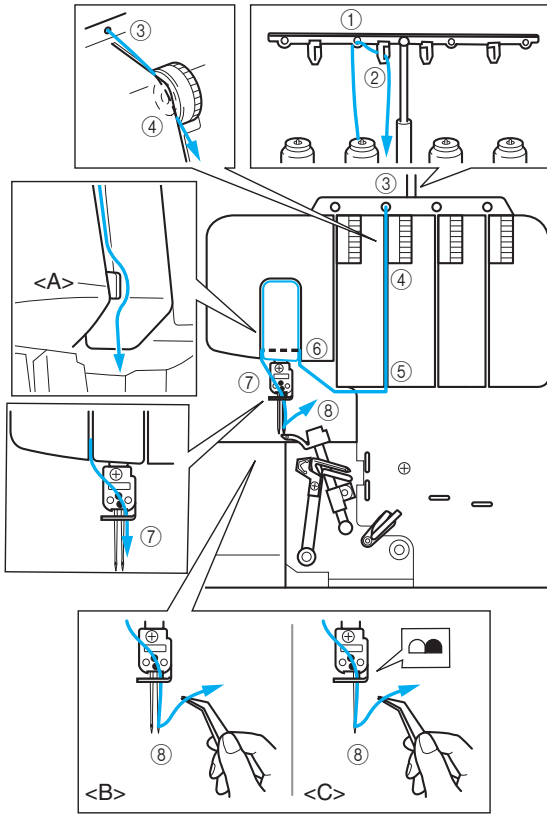

1. Tirer le fil de la bobine et l'élever directement par le guide-fils ① et la plaque du guide-fils ② sur l'antenne de guide-fils de l'arrière vers l'avant.
2. Passer le fil par le trou ③ situé au sommet de la machine.
3. Passer le fil dans le disque de tension ④ qui se trouve dans le canal situé près de la molette de réglage de tension rose.
4. Guider le fil vers le bas du canal et le faire passer par les points d'enfilage ⑤ ⑥ ⑦ à côté des marques de couleur rose en suivant l'ordre indiqué par les numéros sur l'illustration jointe.

REMARQUE :

Veiller à passer le fil uniquement par la droite du séparateur <A>.

5. Abaisser le fil par le guide-fils de la barre d'aiguilles et par l'aiguille droite ⑧ de l'avant vers l'arrière.
(: deux aiguilles/ <C> : une aiguille)

Enfilage de l'aiguille gauche

Faire passer le fil dans l'ordre indiqué, en suivant le trajet de couleur jaune et les numéros indiqués à côté de chaque point d'enfilage.

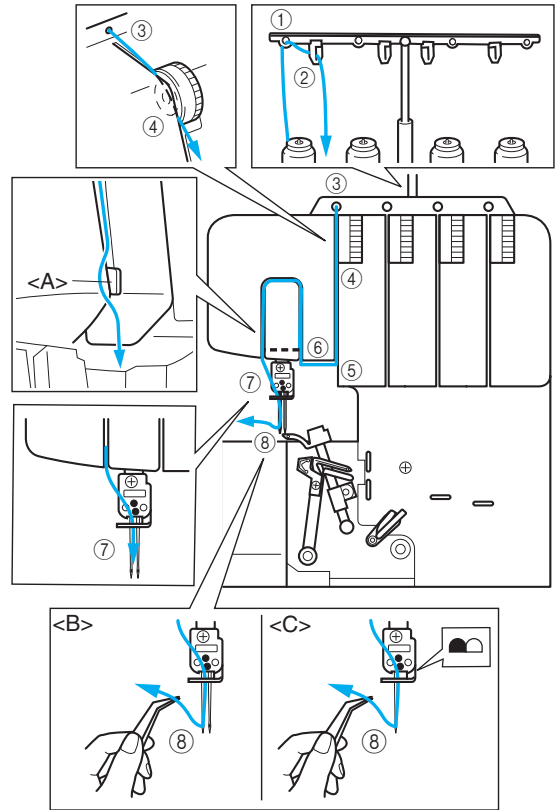

1. Tirer le fil de la bobine et l'élever directement par le guide-fils ① et la plaque du guide-fils ② sur l'antenne de guide-fils de l'arrière vers l'avant.
2. Passer le fil par le trou ③ situé au sommet de la machine.
3. Passer le fil dans le disque de tension ④ qui se trouve dans le canal situé près de la molette de réglage de tension jaune.
4. Guider le fil vers le bas du canal et le faire passer par les points d'enfilage ⑤ ⑥ ⑦ à côté des marques de couleur jaune en suivant l'ordre indiqué par les numéros sur l'illustration jointe.

REMARQUE :

Veiller à passer le fil uniquement par la gauche du séparateur <A>.

5. Abaisser le fil par le guide-fils de la barre d'aiguilles et par l'aiguille gauche ⑧ de l'avant vers l'arrière.
(: deux aiguilles/ <C> : une aiguille)

CHAPTER 4

TABLEAU DE COMPARAISON DES MATÉRIAUX, DES FILS ET DES AIGUILLES

Tissu	Point	Longueur de point (mm)	Fil	Aiguille
Tissus fins : Georgette Lin Organdi Tricot	Point de surjet	2,0-3,0	Fibre n°80-90 Coton n°100 Tetron n°80-100	130/705H n°80
Tissus fins : Georgette Lin Organdi Tricot	Point de surjet étroit/ d'ourlet roulé	R-2,0	Fil de l'aiguille : Fibre n°80-90 Tetron n°80-100 Fil du boucleur : Fil nylon laineux Fibre n°80-90 Tetron n°80-100	130/705H n°80
Tissus moyens Drap fin Gabardine Serge	Point de surjet	2,5-3,5	Fibre n°60-80 Coton n°60-80 Tetron n°60-80	130/705H n°80 n°90
Tissus moyens Drap fin	Point de surjet étroit/ d'ourlet roulé	R-2,0	Fil de l'aiguille : Fibre n°60-80 Tetron n°60-80 Fil du boucleur : Fil nylon laineux Fibre n°60-80 Tetron n°60-80	130/705H n°80 n°90
Tissus épais Tweed Jeans Tricots	Point de surjet	3,0-4,0	Coton n°50-60 Fibre n°60 Tetron n°50-60	130/705H n°90

REMARQUE :

Un fil décoratif pour des points de fantaisie donnera de meilleurs résultats s'il est placé dans le boucleur supérieur.

CHAPITRE 5

COUTURE

Sélection des points

Sélectionner le motif de point avant de commencer la couture. Cette machine à coudre peut réaliser cinq points différents selon les procédés suivants :

Point de surjet à quatre fils

Utiliser les quatre fils et les deux aiguilles pour coudre des points de surjet à quatre fils.

Utilisation : Produit une couture résistante. Idéal pour la couture de tricot et tissages.



Point de surjet à trois fils 5 mm

Utiliser trois fils et l'aiguille gauche pour piquer des coutures de 5 mm.

Utilisation : Surjetage de costumes, chemises, pantalons, etc. Idéal pour les tissus moyens à épais.

REMARQUE :

Retirer l'aiguille droite lors de la couture avec ce point de surjet.

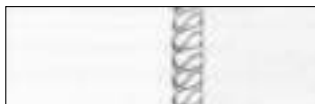

Point de surjet à trois fils 2,8 mm

Utiliser trois fils et l'aiguille droite pour piquer des coutures de 2,8 mm.

Utilisation : Surjetage de costumes, chemises, pantalons, etc. Idéal pour les tissus fins à moyens.

REMARQUE :

Retirer l'aiguille gauche lors de la couture avec ce point de surjet.



Point de surjet étroit 2,0 mm et Point de surjet roulé 2,0 mm

Utiliser comme point fantaisie ou comme point de finition d'un travail. Voir « Point de surjet étroit/d'ourlet roulé » dans ce chapitre pour plus de détails.



REMARQUE :

Le pied en option peut être utilisé pour d'autres types de points. Voir CHAPITRE 8 pour plus de détails.

Test de couture

Test de couture avant de commencer à coudre.

1. Régler la tension des fils sur « 4 ».
2. Enfiler tous les fils et tirer environ 15 cm de fil derrière le pied de biche.

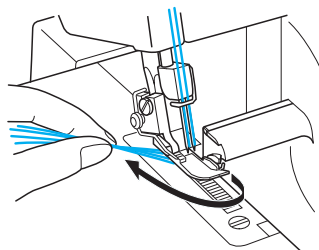

3. Placer une chute de tissu sous le pied de biche pour effectuer un test de couture.

REMARQUE :

Toujours relever le pied de biche avant de placer le tissu dessous. Il est impossible de commencer à coudre en plaçant le tissu sous le pied sans relever le pied de biche.

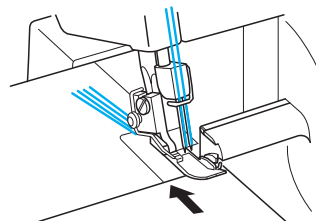

4. Tenir tous les fils de la main gauche et tourner doucement le volant vers vous plusieurs fois. Vérifier que les fils s'enlacent bien avant de commencer à coudre avec la pédale.

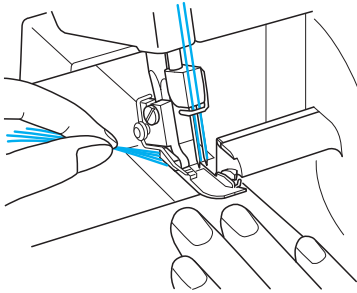

Chaînette d'arrêt

Après le test de couture, continuer à appuyer légèrement sur la pédale du rhéostat et piquer sur environ 10 cm de long. Les fils s'enlacent et créent une chaînette automatiquement.

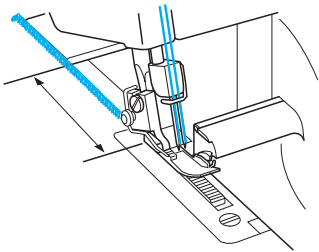

REMARQUE :

Si la tension des fils n'est pas bien équilibrée, la chaînette sera irrégulière. Dans ce cas, tirer légèrement sur les fils. Vérifier l'ordre de mise en place des fils et régler la tension des fils jusqu'à ce que la chaînette d'arrêt soit bien régulière. (Voir CHAPITRE 1 « Molette de réglage de la tension ».)

Pour commencer à coudre

1. Enfiler tous les fils et tirer environ 15 cm de fil derrière le pied de biche.

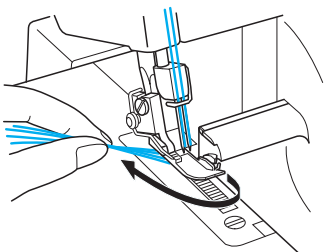

2. Soulever le pied de biche et placer le tissu bien au-dessous avant de commencer à coudre. Coudre lentement quelques points en tournant le volant à la main.
3. Le tissu est entraîné automatiquement. Il suffit de le guider dans la direction requise.
4. Vérifier que la formation des points (chaînette de points) est bien régulière. Si ce n'est pas le cas, vérifier à nouveau que les fils sont bien mis en place et selon l'ordre indiqué.
5. Suivre le guide de tolérance de couture pour pouvoir couper correctement les coutures du tissu. La règle du guide de tolérance de couture indique 9,5, 12,7, 15,9 et 25,4 mm lorsque la largeur de point est réglée sur « 5 ».

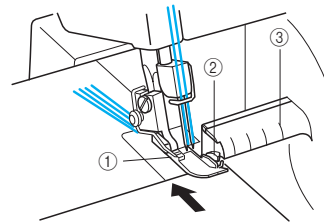

- ① Pied de biche ② Couteau supérieur
③ Guide de tolérance de couture

Pour retirer l'ouvrage

Lorsque la couture est terminée, faire fonctionner la machine à faible vitesse pour obtenir une chaînette d'arrêt. Ensuite, couper les fils à 5 cm de l'ouvrage. Si l'entraînement n'est pas suffisant pour réaliser la chaînette, tirer doucement sur le fil.

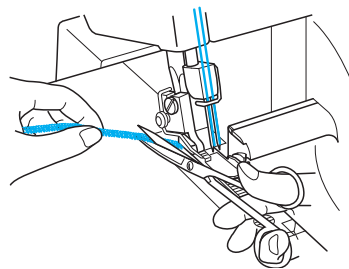

Pour sécuriser la chaîne

Il existe deux méthodes pour sécuriser la chaîne.

Méthode 1

Sécuriser la chaîne au début et à la fin d'un point avec votre machine.

Au début d'un point

1. Coudre quelques points après la chaînette de 5 cm.
2. Arrêter la machine et soulever le pied de biche.
3. Placer la chaîne sous le pied de biche et coudre un surjet en tirant la chaîne vers vous.
4. Après avoir cousu quelques points, couper la chaîne qui dépasse avec le couteau comme illustré.

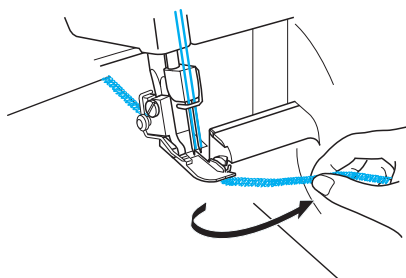

A la fin d'un point

1. A la fin du travail, coudre un point hors du tissu avant d'arrêter la machine.

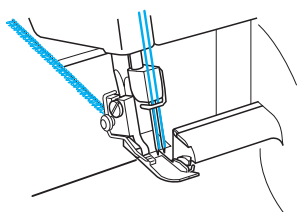

2. Soulever le pied de biche et les aiguilles et inverser le sens du tissu.

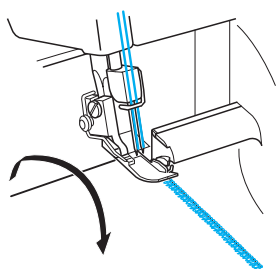

3. Abaisser les aiguilles et le pied de biche dans la même position.
4. Coudre un surjet sur la couture en veillant à ne pas couper le surjet avec un couteau.
5. Après avoir cousu quelques points, arrêter la couture du surjet comme illustré.

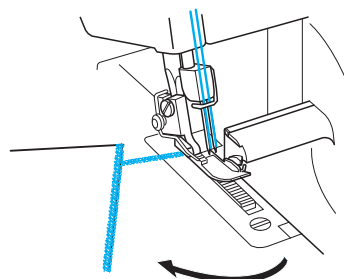

6. Couper les fils avec des ciseaux.

Méthode 2

Avec cette méthode, la chaîne du début à la fin d'un point peut être sécurisée de la même manière.

1. Ne pas piquer le fil dans la chaîne.

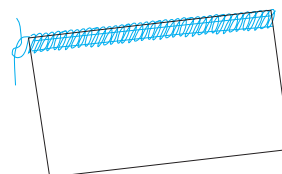

2. Insérer manuellement la chaîne à la fin de la couture à l'aide d'une aiguille à chas large.

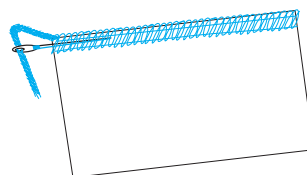

3. Fixer la chaîne avec un point de colle et couper les points qui dépassent après séchage.

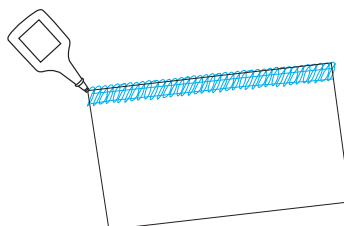

Si les fils se cassent pendant la couture

Retirer le tissu et enfiler à nouveau le fil dans le bon ordre : boucleur inférieur, boucleur supérieur, aiguille droite et aiguille gauche (pour le réenfilage, voir CHAPITRE 3 « Enfilage »). Remettre le tissu sous le pied de biche et coudre 3 à 5 cm sur les points précédents.

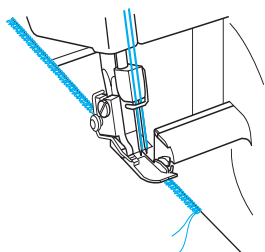

⚠ ATTENTION

Ne jamais laisser d'épingles dans le tissu car elles peuvent endommager les aiguilles et les couteaux.

Pour coudre des tissus fins

1. Régler la pression du pied de biche pour éviter que le tissu ne fronce et pour permettre la couture de courbes. (Voir CHAPITRE 1 « Réglage de la pression du pied de biche ».)
2. Relâcher la tension des fils mais ne pas oublier que si la tension est trop faible, le fil peut se casser et des points risquent de sauter.

Point de surjet étroit/d'ourlet roulé

Les points de surjet étroits et d'ourlet roulé servent de points fantaisie pour terminer des coutures sur des tissus fins ou moyennement épais. Ils sont souvent utilisés pour peaufiner le bord d'un tissu. Pour piquer ce point, retirer l'aiguille gauche et utiliser le point de surjet à trois fils.

Instructions pour les points de surjet étroits et d'ourlet roulé

⚠ ATTENTION

Mettre la machine hors tension avant de retirer/d'installer une aiguille.

1. Retirer l'aiguille gauche.

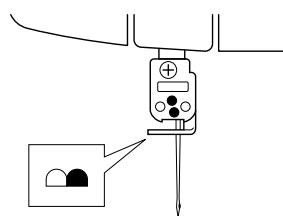

REMARQUE:

Pour plus d'informations sur le fil et l'aiguille recommandés, voir CHAPITRE 4 « Tableau de comparaison des matériaux, des fils et des aiguilles ».

2. Enfiler la machine comme pour un point de surjet à trois fils, en utilisant l'aiguille droite.
3. Retirer le doigt mailleur <A>.
 - ① Relever le levier du pied de biche.
 - ② Tirer tous les fils vers l'arrière de la machine.
 - ③ Vérifier que le fil ne passe plus autour du doigt mailleur.
 - ④ Ouvrir le capot avant.
 - ⑤ Tourner le volant jusqu'à ce que le boucleur supérieur soit complètement abaissé.
 - ⑥ Tirer le doigt mailleur vers la droite et le retirer.

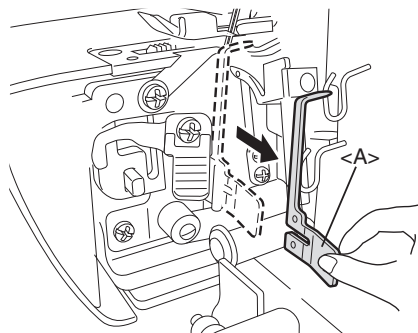

Un emplacement est prévu à l'intérieur du capot avant pour ranger le doigt mailleur <A> comme illustré.

[Référence du produit : 884-B02]

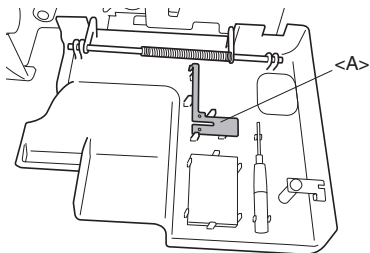

[Référence du produit : 884-B03]

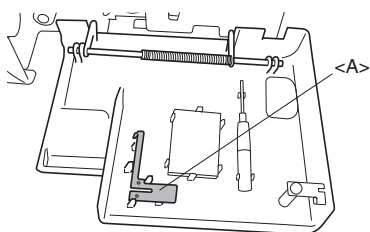

* Cette référence du produit est indiquée sur la plaque signalétique de la machine.

REMARQUE :

Ne pas oublier de réinstaller le doigt mailleur pour coudre des points de surjets normaux.

4. Régler la molette de largeur de point sur « R ».

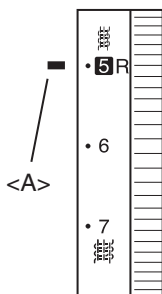

<A> Repère de sélection

5. Régler la longueur de point.
Mettre la molette de longueur de point sur « R à 2 » (point de surjet étroit : R à 2, point d'ourlet roulé : R).

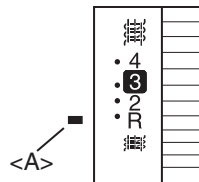

<A> Repère de sélection

Tableau des points de sujet étroit/d'ourlet roulé

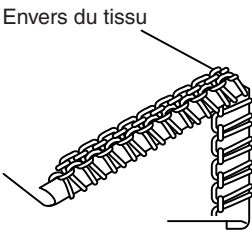
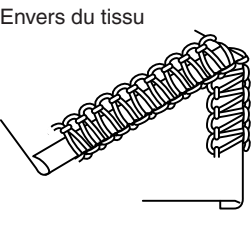
	Point d'ourlet roulé		Point de surjet étroit	
Style de point	 <p>Envers du tissu</p> <p>Endroit du tissu</p>		 <p>Envers du tissu</p> <p>Endroit du tissu</p>	
Tissus	Voir CHAPITRE 4 « Tableau de comparaison des matériaux, des fils et des aiguilles ».		Voir CHAPITRE 4 « Tableau de comparaison des matériaux, des fils et des aiguilles »	
Fil de l'aiguille	Voir CHAPITRE 4 « Tableau de comparaison des matériaux, des fils et des aiguilles ».		Voir CHAPITRE 4 « Tableau de comparaison des matériaux, des fils et des aiguilles ».	
Fil du boucleur supérieur	Voir CHAPITRE 4 « Tableau de comparaison des matériaux, des fils et des aiguilles »		Voir CHAPITRE 4 « Tableau de comparaison des matériaux, des fils et des aiguilles ».	
Fil du boucleur inférieur	Voir CHAPITRE 4 « Tableau de comparaison des matériaux, des fils et des aiguilles ».		Voir CHAPITRE 4 « Tableau de comparaison des matériaux, des fils et des aiguilles ».	
Longueur de point	R (R-2,0)		R (R-2,0)	
Largeur de point	R (R-6)		R (R-6)	
Doigt mailleur	Retiré		Retiré	
Tension des fils	Pour tissus fins	Pour tissus moyens	Pour tissus fins	Pour tissus moyens
Fil de l'aiguille	4 (3 - 5)	5 (4 - 6)	4 (3 - 5)	5 (4 - 6)
Fil du boucleur supérieur	5 (4 - 6)	5 (4 - 6)	5 (4 - 6)	6 (5 - 7)
Fil du boucleur inférieur	7 (6 - 8)	7 (6 - 8)	5 (4 - 6)	6 (5 - 7)

CHAPITRE 6

DÉPANNAGE

Cette machine à coudre a été conçue pour un fonctionnement optimal. Le tableau suivant indique cependant les problèmes qui peuvent se produire si les principaux réglages ne sont pas effectués correctement.

Problème	Cause	Solution
1. Pas d'entraînement	Pression du pied presseur trop faible	Tourner la vis de réglage de la pression dans le sens des aiguilles d'une montre pour augmenter la pression du pied de biche. (Voir page 9.)
2. Les aiguilles se cassent	1. Aiguilles tordues ou pas assez pointues	Changer d'aiguille. (Voir page 13.)
	2. Aiguilles mal installées	Installer les aiguilles correctement. (Voir page 13.)
	3. Le tissu a été tiré de force	Ne pas pousser ou tirer le tissu de manière excessive pendant la couture.
3. Les fils se cassent	1. Mauvaise mise en place des fils	Mettre les fils en place correctement. (Voir pages 15-18.)
	2. Fil emmêlé	Vérifier les porte-bobines, les guide-fils, etc., et retirer les fils emmêlés.
	3. La tension du fil est trop forte	Régler la tension des fils. (Voir pages 10-12.)
	4. Aiguilles mal installées	Installer les aiguilles correctement. (Voir page 13.)
	5. Utilisation d'une aiguille inadaptée	Utiliser une aiguille correcte. 130/705H (recommandée) (Voir page 13.)
4. Des points sautent	1. Aiguille tordue ou pointe abîmée	Changer d'aiguille. (Voir page 13.)
	2. Aiguille mal installée	Installer l'aiguille correctement. (Voir page 13.)
	3. Utilisation d'une aiguille inadaptée	Utiliser une aiguille correcte. 130/705H (recommandée) (Voir page 13.)
	4. Mauvaise mise en place des fils	Mettre les fils en place correctement. (Voir pages 15-18.)
	5. Pression du pied presseur trop faible	Tourner la vis de réglage de la pression dans le sens des aiguilles d'une montre pour augmenter la pression du pied de biche. (Voir page 9.)
5. Les points ne sont pas réguliers	Les tensions des fils ne sont pas réglées correctement	Régler la tension des fils. (Voir pages 10-12.)
6. Le tissu fronce	1. La tension du fil est trop forte	Diminuer la tension des fils lors de la couture de tissus légers ou fins. (Voir pages 10-12.)
	2. Mauvaise mise en place des fils ou fils emmêlés	Mettre les fils en place correctement. (Voir pages 15-18.)

CHAPITRE 7 MAINTENANCE

Nettoyage

⚠ATTENTION

Mettre la machine hors tension avant de la nettoyer.

Tourner le volant pour abaisser les aiguilles.

Retirer régulièrement la poussière, les chutes de tissu et les restes de fil à l'aide de la brosse de nettoyage fournie.

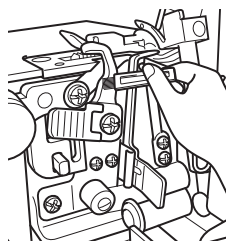

Graissage

Pour un fonctionnement silencieux de la machine, les éléments mobiles (signalés par des flèches) doivent être graissés régulièrement.

⚠ATTENTION

Mettre la machine hors tension avant de retirer le capot avant et de procéder au graissage.

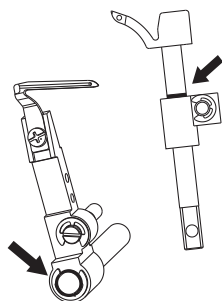

REMARQUE :

Veiller à bien graisser la machine à coudre avant de l'utiliser.

Toujours ôter toutes les peluches et poussières de la machine avant de la graisser.

Pour une utilisation normale, graisser la machine une à deux fois par mois. En cas d'utilisation intensive, graisser la machine une fois par semaine.

CHAPITRE 8

PRÉSENTATION DES PIEDS EN OPTION

ATTENTION

Avant de remplacer le pied de biche, éteindre la machine.

Pied pour points invisibles

Fonctions

Avec le pied de biche pour points invisibles (pied multi-usages), il est possible de coudre simultanément des points invisibles et de surjet. Cette fonction est idéale pour coudre les poignets, le bas des pantalons, les poches, les ourlets des jupes, etc.

Le guide-points du pied sert également à coudre des points spéciaux tels que les points de surjets plats, les pinces et autres points fantaisie.

Points invisibles

Le point d'ourlet invisible sert à coudre un ourlet quasiment invisible sur des vêtements ou sur des ouvrages de décoration intérieure. Il permet notamment de coudre les ourlets des pantalons, des jupes ou des rideaux.

Réglages recommandés

- Largeur de point : 5 mm
- Longueur de point : 3 à 4 mm
- Tension du fil de l'aiguille : Légèrement relâchée (0-2)
- Tension du fil supérieur : Légèrement augmentée (5-7)
- Tension du fil inférieur : Légèrement relâchée (2-4)

Procédure

1. Fixer le pied de biche pour points invisibles (voir CHAPITRE 1 « Fixation/Retrait du pied de biche »).
2. Régler la machine sur un point de surjet à trois fils, avec une aiguille à gauche. Retirer l'aiguille droite.
3. Mettre le tissu à l'envers, le plier, puis le remettre à la largeur souhaitée, comme le montre l'illustration.

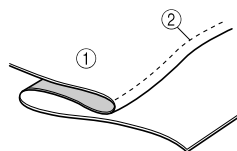

① Envers ② Passage d'aiguille

La couture sera plus aisée si l'on repasse le pli à l'intérieur du tissu avant de commencer à coudre.

4. Aligner la ligne située sur le volant avec la ligne de la machine en tournant le volant (voir CHAPITRE 1 « Sens de rotation du volant »).

5. Relever le levier du pied de biche et mettre le tissu avec le repli vers la gauche de sorte que l'aiguille pique juste sur le repli.
6. Abaisser le levier du pied de biche et diriger le guide-tissu vers le bord replié.
7. Régler la position du guide du pied de biche à l'aide de la vis de réglage afin que l'aiguille pique légèrement dans le repli du tissu. Pour ce faire, il convient de prendre l'épaisseur du tissu comme critère.
Si on tourne la vis vers l'avant (vers soi), le guide-tissu se déplace vers la droite. Si on la tourne vers l'arrière (loin de soi), le guide se déplace vers la gauche.

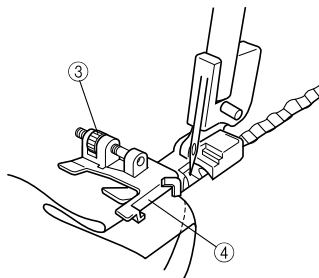

③ Vis de réglage ④ Guide-tissu

Pour régler la position du guide-tissu, il convient d'utiliser une chute de ce tissu pour faire un essai.

8. Tout en pliant le tissu avec la main, coudre de façon à ce que l'aiguille pique juste dans le rebord du pli.
9. Ouvrir l'ouvrage comme indiqué dans l'illustration.

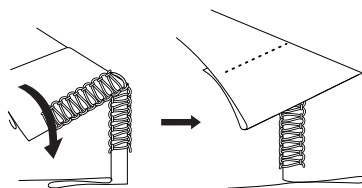

Pour obtenir un résultat optimum, utiliser un fil fin dont la couleur correspond à celle du tissu. Lorsque le point est effectué correctement, il est presque invisible à l'endroit.

Points de surjet plat

En général, le point de surjet plat s'utilise comme point fantaisie pour peaufiner un ouvrage. Une fois terminé, le point de surjet plat peut ressembler à une échelle ou à de petites lignes parallèles lorsque le tissu est étendu bien à plat.

Réglages recommandés

- Largeur de point : 5 mm
- Longueur de point : 2 à 4 mm
- Tension du fil de l'aiguille : 0-3
- Tension du fil supérieur : 2-5
- Tension du fil inférieur : 6-9

Procédure

1. Fixer le pied de biche pour points invisibles (voir CHAPITRE 1 « Fixation/Retrait du pied de biche »).
2. Régler la machine sur un point de surjet à trois fils, avec une aiguille à gauche. Retirer l'aiguille droite.
3. Plier le tissu comme le montre l'illustration.

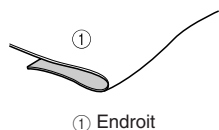

① Endroit

4. Aligner la ligne située sur le volant avec la ligne de la machine en tournant le volant (voir CHAPITRE 1 « Sens de rotation du volant »).
5. Relever le levier du pied de biche et mettre le tissu avec le repli vers la gauche de sorte que l'aiguille pique juste sur le repli.
6. Abaisser le levier du pied de biche et diriger le guide-tissu vers le bord replié.
7. Régler la position du guide du pied de biche à l'aide de la vis de réglage afin que l'aiguille descende à 2,5-3,0 mm à l'intérieur du repli du tissu et que certains des points passent par-dessus le bord.

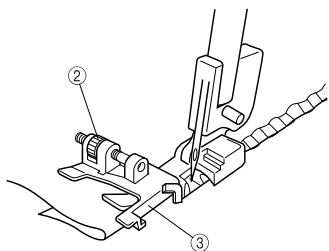

② Vis de réglage ③ Guide-tissu

Si on tourne la vis vers l'avant, le guide-tissu se déplace vers la droite. Si on la tourne vers l'arrière, le guide se déplace vers la gauche. Pour régler la position du guide-tissu, il convient d'utiliser une chute de ce tissu pour faire un essai.

8. Tout en rassemblant les morceaux de tissu, piquer le long du pli à une vitesse constante.

9. Lorsque la couture est terminée, ouvrir le tissu (l'étendre).

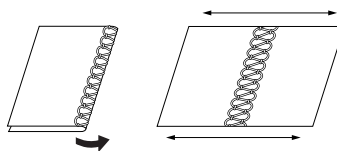

L'un ou l'autre côté des points peut être utilisé à l'endroit de l'ouvrage. Si vous cousez les envers ensemble, le fil du boucleur supérieur décore l'endroit du tissu lorsque celui-ci est remis à plat. Si vous cousez les endroits ensemble, l'échelle du fil de l'aiguille décore l'endroit du tissu.

REMARQUE :

Cette méthode ne convient pas pour des tissus fins.

Plis cousus

La réalisation de plis cousus demande un bord roulé pour donner une forme à un ouvrage de couture et le décorer. Un fil supérieur de couleur contrastante ajoute une certaine note à l'ouvrage.

Pour les tissus fins, il est conseillé de choisir un fil fin qui se dévide aisément.

Procédure

1. Fixer le pied de biche pour points invisibles (voir CHAPITRE 1 « Fixation/Retrait du pied de biche »).
2. Régler la machine sur un point de surjet étroit. (Voir CHAPITRE 5 « Point de surjet étroit/d'ourlet roulé ».)
3. Avec un crayon de couture, tracer des lignes à égales distances les unes des autres, pour situer l'emplacement des plis. Plier le tissu le long d'une des lignes et le repasser légèrement pour le mettre en place.

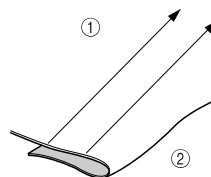

① Tracer des lignes ② Plier en deux

4. Aligner la ligne située sur le volant avec la ligne de la machine en tournant le volant (voir CHAPITRE 1 « Sens de rotation du volant »).
5. Relever le levier du pied de biche et mettre le tissu avec le bord replié de sorte que l'aiguille pique juste sur le bord.
6. Abaisser le levier du pied de biche et diriger le guide-tissu vers le bord replié.

- Aligner le guide du pied pour point invisible sur la ligne située à droite du doigt mailleur. Si on tourne la vis vers l'avant, le guide du tissu va se déplacer vers la droite. Si on tourne la vis vers l'arrière, le guide-tissu se déplace vers la gauche.
- Aligner le pli sur le guide et introduire le tissu jusqu'à la position de l'aiguille.

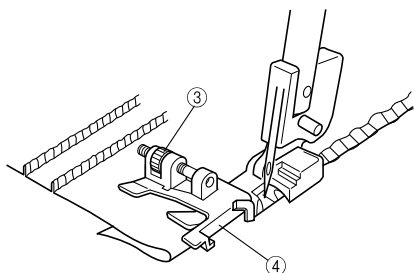

③ Vis de réglage ④ Guide-tissu

- Guider le pli du tissu pour coudre à mi-chemin entre l'aiguille et le couteau supérieur.
- Continuer jusqu'à ce que toutes les lignes tracées soient cousues.

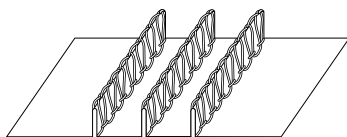

Corriger les petits plis à la main.

Pied pour rubans

Fonctions

Le pied pour rubans permet de coudre des rubans ainsi que des élastiques tout en faisant un ourlet pour un résultat impeccable.

- Il est possible de coudre des rubans et des élastiques d'une largeur comprise entre 6 et 12 mm.
- Les rubans permettent de renforcer les tissus élastiques tels que les tricots au niveau de l'épaule. Les élastiques permettent de coudre les poignets, les encolures, etc.

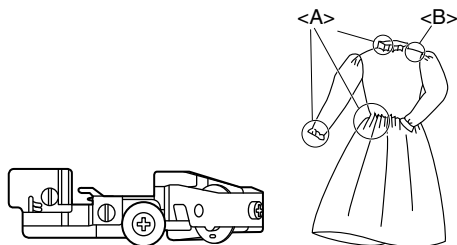

<A> Utilisation de l'élastique
 Utilisation du ruban

Réglage de la machine (type de point) :

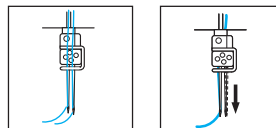

- 2 aiguilles - point de surjet à 4 fils
- 1 aiguille - point de surjet à 3 fils (utiliser l'une ou l'autre aiguille.)

Comment régler l'élastique/le ruban

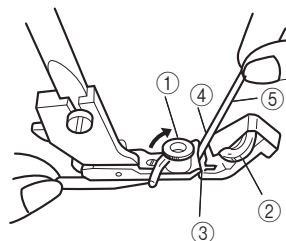

- Fixer le pied pour rubans (voir CHAPITRE 1 « Fixation/Retrait du pied de biche »).
- Relever le levier du pied de biche.
- Aligner la ligne située sur le volant avec la ligne de la machine en tournant le volant (voir CHAPITRE 1 « Sens de rotation du volant »).
- Ouvrir le guide-ruban ①, puis placer la molette de réglage du pied de biche ② sur « 0 ».
- Placer le ruban ou l'élastique ⑤ dans la fente ③.
- Placer le ruban ou l'élastique ⑤ dans la fente ③ de façon à ce que le côté droit du ruban ou de l'élastique soit positionné le long du guide ④.
- Refermer le guide-ruban ① de façon à ce qu'il soit placé à gauche du ruban ou de l'élastique.

Test de couture

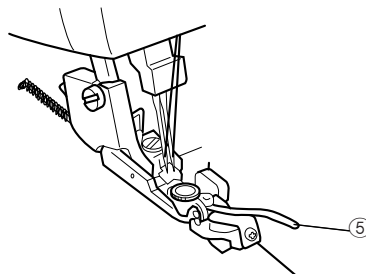

- Relever le levier du pied de biche.
- Insérer le tissu jusqu'à ce que le bord touche la lame.
- Abaisser le levier du pied de biche.
- Placer la molette de réglage de largeur de point sur « 5 ».

- Régler le levier de contrôle de longueur de point.
 - Rubans : entre « 3 » et « 4 »
 - Élastiques : « 4 »
- Placer la molette de réglage ② :
 - sur « 0 » pour les rubans.
 - sur la valeur de souhaitée pour les plis des élastiques.

REMARQUE :

Plus le chiffre est élevé, plus les plis sont nombreux.

- Effectuer des tests pour ajuster la tension des fils.

Exemple de couture réussie :

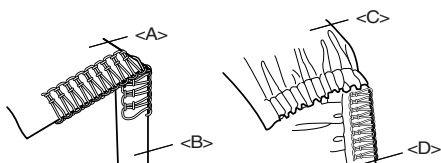

- <A> Endroit
- Ruban
- <C> Endroit
- <D> Élastique

REMARQUE :

La tension des fils pour les rubans est semblable à celle utilisée pour les points de surjet classiques.

Il est recommandé d'appliquer une tension supérieure aux boucleurs inférieur et supérieur pour peaufiner un ouvrage.

Effectuer des tests avec chaque tissu/fil en fonction du degré de plissage.

Pied pour pose de perles

Fonctions

Ce pied permet de coudre des perles sur du tissu. Il s'utilise pour décorer le bord d'un rideau, d'une nappe, d'une robe, etc. et permet de coudre des perles sur une longueur de 3 mm à 5 mm.

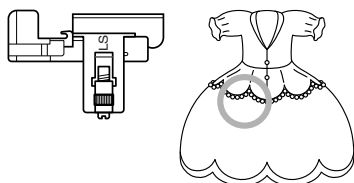

Préparation

- Retirer le couteau (voir CHAPITRE 1 « Retrait du couteau »).
- Fixer le pied pour pose de perles (voir CHAPITRE 1 « Fixation/Retrait du pied de biche »).
- Régler la machine sur un point de surjet à trois fils, avec une aiguille à gauche. Retirer l'aiguille droite.

Comment régler la machine

- Régler la longueur de point comme indiqué dans l'exemple <A> ou . Par exemple, une longueur de point de 4 mm peut être appliquée comme dans les exemples <A> ou .

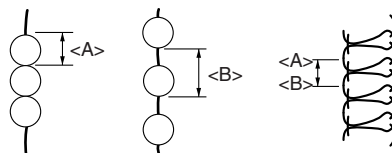

- Régler le point sur une longueur comprise entre 3 et 5 mm.
- Régler la tension du fil comme suit :
 - Fil de l'aiguille : diminuer légèrement
 - Fil du boucleur supérieur : diminuer légèrement
 - Fil du boucleur inférieur : diminuer légèrement

Comment placer le tissu et les perles

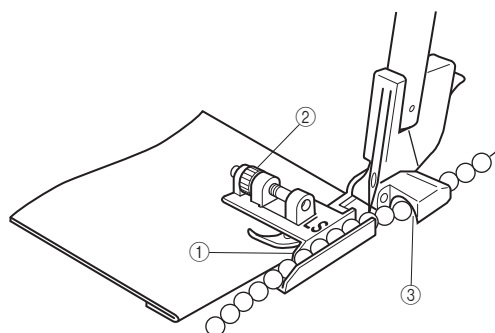
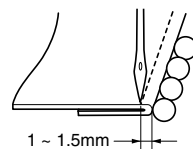

- Plier le tissu le long de la ligne de pose des perles.
- Placer le tissu au niveau du point de piqûre de l'aiguille tout en plaçant le bord plié sous le guide ①.
- Utiliser la vis ② pour régler la distance entre le bord plié et l'aiguille entre 1 et 1,5 mm.
- Glisser les perles dans le guide situé devant le tunnel du guide ③.

Test de couture

- Coudre en faisant tourner le volant jusqu'à ce que les perles passent dans le tunnel.
- Coudre lentement tout en guidant les perles et le tissu.
- Faire un nœud aux deux extrémités du fil.

REMARQUE :

La tension des fils a tendance à se relâcher facilement, surtout avec des perles de petite taille. Retirer la languette de point amovible pour faciliter la couture.

Pied pour cordonnets

Fonctions

Ce pied permet d'ajouter des cordonnets sur le bord du tissu. Les cordonnets sont utilisés pour décorer les bords des pyjamas, des vêtements de sport, des couvertures, des coussins, des sacs, etc.

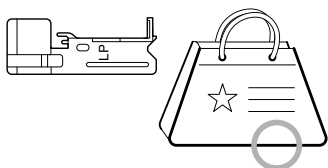

Préparation

Fixer le pied pour cordonnets (voir CHAPITRE 1 « Fixation/Retrait du pied de biche »).

Réglage de la machine (type de point) :

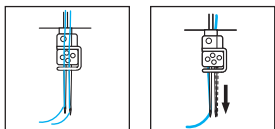

- 2 aiguilles - point de surjet à 4 fils
- 1 aiguille - point de surjet à 3 fils (retirer l'aiguille droite)

Comment régler la machine

1. Définir la longueur de point sur 3 mm. (position standard)
2. Définir la largeur de point sur 5 à 6 mm.
3. Régler la tension des fils comme pour un point de surjet standard (voir CHAPITRE 5 « Sélection du point »).

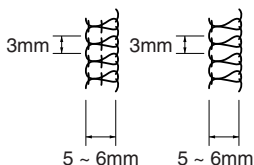

Comment placer le tissu et les cordonnets

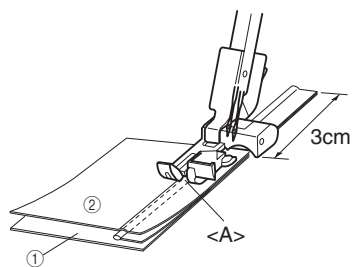

① Endroit ② Envers

1. Placer le cordonnet entre deux morceaux de tissu et ajuster les deux bords du tissu comme illustré. Placer l'extrémité du cordonnet à 3 cm du bord du tissu pour assurer la stabilité de l'ouvrage lors de la couture. (L'endroit du tissu doit se trouver à l'intérieur.)
2. Placer le tissu et le cordonnet sous le pied de biche et le cordonnet dans la rainure <A> du pied de biche, puis commencer à coudre.

Commencer à coudre

1. Guider le tissu et le cordonnet avec fermeté pendant la couture.
2. Une fois la couture terminée, retourner les deux morceaux de tissu.

REMARQUE :

Pour faciliter la couture, faufiler les deux morceaux de tissu et le cordonnet avant de les coudre.

Il est difficile de coudre le cordonnet lorsque l'angle est aigu.

Lorsque le cordonnet à coudre est large, couper la partie en trop.

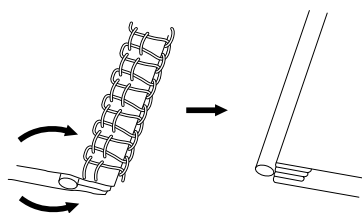

Pied fronceur

Fonctions

Ce pied permet d'obtenir de jolies fronces sur plusieurs types de tissus et d'ouvrages de décoration intérieure.

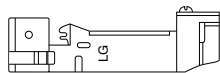

Préparation

Fixer le pied fronceur (voir CHAPITRE 1 « Fixation/Retrait du pied de biche »).

Réglage de la machine (type de point) :

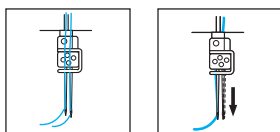

- 2 aiguilles - point de surjet à 4 fils
- 1 aiguille - point de surjet à 3 fils (utiliser l'une ou l'autre aiguille.)

Comment placer le tissu

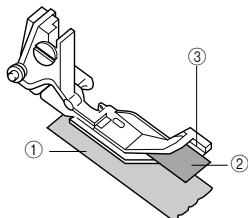

① Endroit ② Envers

1. Relever le levier du pied de biche.
2. Aligner la ligne située sur le volant avec la ligne de la machine en tournant le volant (voir CHAPITRE 1 « Sens de rotation du volant »).
3. Placer le bas du tissu (le tissu à assembler ① sous le guide ③ juste en dessous de l'aiguille).
4. Placer le tissu du haut ② entre le pied fronceur et le guide ③ au-dessus du tissu du bas ①.
5. Abaisser le levier du pied de biche.

Test de couture

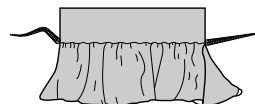

1. Régler la longueur de point sur 3 mm.
2. Régler rapport d'alimentation différentielle sur 2.
3. Régler la largeur de point sur 5 mm.
4. Appliquer les mêmes réglages que pour un point de surjet normal.
5. Coudre en alignant le tissu avec le guide-tissu ③.
 - Régler la taille des fronces en choisissant une longueur de point comprise entre 2 et 5 mm.
 - Régler la quantité de tissu à froncer en choisissant un rapport d'alimentation différentielle compris entre 1,0 et 2,0.

REMARQUE :

Ne pas pousser ou tirer le tissu.

SPÉCIFICATIONS

Spécifications

Utilisation

Tissus légers à épais

Vitesse de couture

1 300 points par minute maximum

Largeur de point

2,3 mm à 7 mm

Longueur de point (hauteur)

2 mm à 4 mm

Mouvement de la barre d'aiguilles

25 mm

Pied de biche

Type à pression libre

Élévation du pied de biche

5 mm à 6 mm

Aiguille

130/705H

Nombre d'aiguilles et de fils

Trois/quatre fils convertible

Deux aiguilles ou une seule

Poids net de la machine

5,6 kg

Dimensions de la machine

33,5 cm (L) x 29,6 cm (H) x 28,2 cm (P)

Jeu d'aiguilles 130/705H.

n°80 (2)

n°90 (2)

BELANGRIJKE VEILIGHEIDSINSTRUCTIES

Bij het gebruik van de naaimachine moeten altijd de standaardveiligheidsinstructies in acht genomen worden, inclusief het volgende. Lees alle instructies voordat u deze machine in gebruik neemt.

⚠️ GEVAAR

Het risico van een elektrische schok verminderen

De naaimachine moet nooit onbeheerd worden gelaten als ze op het stopcontact is aangesloten. Haal de stekker altijd onmiddellijk na gebruik en vóór het reinigen uit het stopcontact.

⚠️ WAARSCHUWING

Het risico van brandwonden, brand, een elektrische schok of letsel verminderen.

1. Zorg ervoor dat de machine niet als speelgoed gebruikt wordt. Grote oplettendheid is geboden als de naaimachine wordt gebruikt door of in de nabijheid van kinderen.
2. Gebruik deze naaimachine alleen voor de doeleinden die in deze handleiding beschreven worden. Gebruik alleen accessoires die in deze handleiding door de fabrikant worden aanbevolen.
3. Gebruik de naaimachine nooit als de kabel of de stekker beschadigd is, als ze niet goed werkt, als ze gevallen of beschadigd is of als ze in water is gevallen. Breng de naaimachine terug naar de dichtstbijzijnde erkende dealer of het dichtstbijzijnde servicecentrum voor inspectie, reparatie of elektrische of mechanische afstelling.
4. Gebruik de naaimachine nooit als een ventilatieopening afgesloten is. Zorg ervoor dat zich vóór de ventilatieopeningen van de naaimachine en het pedaal geen pluizen en stof ophopen en dat er zich geen losse stukjes stof bevinden.
5. Zorg ervoor dat er nooit een voorwerp in een opening valt of geplaatst wordt.
6. Gebruik de machine niet buiten.
7. Gebruik de machine niet op plaatsen waar spuitbusproducten (sprays) gebruikt worden of waar zuurstof wordt toegediend.
8. Als u de machine wilt uitschakelen, draai dan de hoofdschakelaar in de stand "O" (= "UIT") en haal vervolgens de stekker uit het stopcontact.
9. Haal de stekker niet uit het stopcontact door aan de kabel te trekken. Pak de stekker vast, niet de kabel.
10. Houd uw vingers uit de buurt van alle bewegende delen. Let vooral goed op het gedeelte rondom de naaimachinaanaald.
11. Gebruik altijd de juiste naaldplaat. Door een verkeerde plaat kan de naald breken.
12. Gebruik geen verbogen naalden.
13. Trek niet aan of duw niet tegen de stof tijdens het stikken. Hierdoor kan de naald doorbuigen, waardoor hij breekt.
14. Zet de naaimachine in de stand "O" wanneer u afstellingen uitvoert in de buurt van de naald, zoals het inrijgen, de naald vervangen, de persvoet vervangen etc.
15. Haal de stekker altijd uit het stopcontact wanneer afdekkingen worden verwijderd, bij het smeren, of wanneer andere aanpassingen worden gedaan die in de bedieningshandleiding worden genoemd.
16. Gevaren in verband met elektriciteit :
 - Sluit de machine aan op een stopcontact met wisselstroom binnen het op de kenplaat aangegeven bereik. Sluit de machine niet aan op een stopcontact met gelijkstroom of omvormer. Als u niet zeker weet welke stroomvoorziening u hebt, neem dan contact op met een gekwalificeerd elektricien.

- Deze machine is alleen goedgekeurd voor gebruik in het land van aanschaf.
17. Deze naaimachine is niet bedoeld voor gebruik door jonge kinderen of ongeschikte personen zonder toezicht.
 18. Jonge kinderen moeten in de gaten gehouden om ervoor te zorgen dat ze niet met de naaimachine gaan spelen.
 19. Neem de machine niet uit elkaar.
 20. Als het LED-lampje (de lichtdiode) beschadigd is, mag alleen een bevoegd vaktechnicus of dealer het vervangen.

⚠️ LET OP!

De machine veilig gebruiken

1. (Alleen voor de VS)
Dit apparaat heeft een gepolariseerde stekker (de ene pen is breder dan de andere) om het risico van een elektrische schok te verminderen; deze stekker past slechts op één manier in een gepolariseerd stopcontact. Als de stekker niet volledig in het stopcontact past, draai hem dan om. Als hij nog steeds niet past, laat u dan een bevoegd elektricien een geschikt stopcontact monteren. Verander in geen geval zelf iets aan de stekker.
2. Zorg ervoor dat u de naalden tijdens het naaien zorgvuldig in de gaten houdt. Raak het handwiel, de naalden, messen of andere bewegende delen niet aan.
3. Schakel de aan-/uitschakelaar uit en haal de stekker uit het stopcontact in de volgende situaties:
 - als u de machine niet meer gebruikt;
 - als u de naald of een ander onderdeel vervangt of verwijderd;
 - in geval van stroomuitval terwijl u de machine gebruikt;
 - als u de machine controleert of reinigt;
 - als u de machine onbeheerd achterlaat.
4. Laat niets op het pedaal liggen.
5. Sluit de machine rechtstreeks op het wandstopcontact aan. Gebruik geen verlengkabels.
6. Als de machine in aanraking komt met water, haal dan onmiddellijk de stekker uit het stopcontact en neem contact op met de dichtstbijzijnde erkende dealer.
7. Plaats geen meubels op de kabel.
8. Buig de kabel niet en trek niet aan de kabel om de stekker uit het stopcontact te halen.
9. Raak de kabel niet met natte handen aan.
10. Plaats de machine in de buurt van het wandstopcontact.
11. Plaats de machine niet op een wankel voorwerp.
12. Doe de zachte hoes er niet overheen.
13. Als u een abnormaal geluid of een abnormale situatie waarneemt, neem dan contact op met de dichtstbijzijnde erkende dealer.

Voor een langere levensduur van uw machine

1. Stel deze machine niet bloot aan direct zonlicht of aan zeer vochtige omstandigheden. Gebruik of berg deze machine niet op in de buurt van een kachel, strijkijzer, halogeenlamp of ander heet voorwerp.
2. Gebruik alleen milde zeep of oplosmiddelen om de behuizing te reinigen. Benzeen, thinner en schuurpoeder kunnen de behuizing en machine beschadigen en mogen nooit worden gebruikt.
3. Laat de machine niet vallen en bescherm hem tegen stoten.
4. Raadpleeg altijd deze handleiding alvorens u de persvoet, naald of andere onderdelen vervangt of aanbrengt, om er zeker van te zijn dat ze correct worden aangebracht.

Voor reparatie of afstelling van de machine

Als in uw machine een storing optreedt of als er afgesteld dient te worden, raadpleeg dan eerst de tabel "Problemen oplossen" om uw machine zelf te inspecteren en af te stellen. Als het probleem zich blijft voordoen, neem dan contact op met de dichtstbijzijnde erkende dealer.

BEWAAR DEZE INSTRUCTIES

Deze machine is bedoeld voor huishoudelijk gebruik.

VOOR GEBRUIKERS BUITEN DE CENELEC-LANDEN

Dit apparaat is niet bedoeld voor gebruik door personen (kinderen inbegrepen) met beperkte lichamelijke, zintuiglijke of geestelijk vermogens, tenzij onder toezicht of met instructies over het gebruik van het apparaat door degene die verantwoordelijk is voor hun veiligheid. Let goed op dat kinderen niet met het apparaat spelen.

VOOR GEBRUIKERS BINNEN DE CENELEC-LANDEN

Dit apparaat kan gebruikt worden door kinderen vanaf 8 jaar en personen met verminderde fysieke, zintuiglijke of mentale capaciteiten of gebrek aan ervaring en kennis als zij toezicht of instructies krijgen omtrent het veilige gebruik van het apparaat en als zij de mogelijke gevaren begrijpen. Kinderen mogen niet met het apparaat spelen. Reiniging en onderhoud mag niet zonder toezicht uitgevoerd worden door kinderen.

⚠️ LET OP!

Als u deze naaimachine onbeheerd achterlaat, moeten de aan-/uit- en lichtschaakelaar van de machine worden uitgeschakeld en de stekker uit het stopcontact worden getrokken.

Bij onderhoudswerkzaamheden aan de naaimachine of wanneer afdekkingen worden verwijderd, dient u de stroomtoevoer naar de machine of het elektrische gedeelte te onderbreken door de stekker uit het stopcontact te trekken.

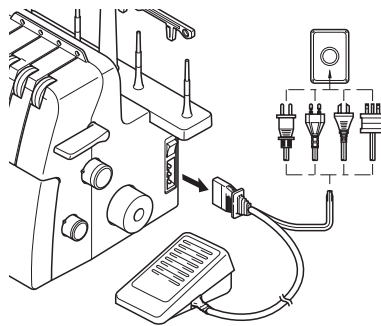

ALLEEN VOOR GEBRUIKERS IN GROOT-BRITTANNIË, IERLAND, MALTA EN CYPRUS

BELANGRIJK

- Wanneer u de stekkerstop vervangt, moet u een door ASTA voor BS 1362 goedgekeurde stop gebruiken, met het -merk, met de sterkte die op de stekker is aangegeven.
- Plaats altijd de afdekking van de zekering terug. Gebruik nooit stekkers waarvan de zekering niet is afgedekt.
- Als het beschikbare stopcontact niet geschikt is voor de stekker die wordt geleverd bij deze apparatuur, moet u contact opnemen met uw erkende dealer om het juiste snoer te verkrijgen.

GEFELICITEERD MET UW KEUZE VOOR DEZE COMPACTE OVERLOCKMACHINE

Dit is een handige machine van hoge kwaliteit. Om optimaal gebruik te kunnen maken van alle functies, adviseren wij u dit boekje aandachtig te bestuderen.

Indien u meer informatie wenst over het gebruik van deze machine, dan kunt u te allen tijde contact opnemen met uw dichtstbijzijnde, erkende dealer.

Veel plezier!

⚠ LET OP!

Voor het inrijgen of vervangen van een naald schakelt u eerst de aan/uit- en lichtschakelaar van de machine uit, of trekt u de stekker uit het stopcontact.

Als de machine niet wordt gebruikt, adviseren wij u de stekker uit het stopcontact te verwijderen om eventuele gevaarlijke situaties te vermijden.

Opmerkingen over de motor

- De maximale naaisnelheid van deze naaimachine is 1300 steken per minuut, hetgeen zeer snel is, vergeleken met de normale snelheid van 300 tot 800 steken per minuut die een gemiddelde naaimachine haalt.
- De motorlagers zijn vervaardigd van een speciale gesinterde en met olie geïmpregneerde metaallegering, gewikkeld in in olie gedrenkte vilt, voor urenlang, ononderbroken gebruik.
- Door langdurig gebruik van de naaimachine kan het gebied rond de motor warm worden, maar nooit zodanig dat dit nadelige gevolgen kan hebben voor de prestaties.
Zorg dat de ventilatieopeningen aan de zij- en achterkant van de naaimachine altijd vrij blijven van stof en papier.
- Wanneer de motor draait, zullen er vonken zichtbaar zijn door de ventilatieopeningen bij de motorsteun, tegenover het handwiel. Deze vonken worden veroorzaakt door de koolborstels en de collector en maken deel uit van de normale werking van de machine.

Inhoud

HOOFDSTUK 1: Benamingen en functies van de onderdelen	40
Accessoires	41
De machine aansluiten	42
Draairichting van het handwiel	42
Voorklep openen / sluiten	42
Persvoet bevestigen/verwijderen	42
Afval-opvangbak	43
Naaien met vrije arm (platbodemhulpstuk verwijderen)	43
Mesje verwijderen	44
Steeklengte	44
Steekbreedte	44
Differentialtransporteur	45
Persvoetdruk instellen	45
Draadspanningsknop	46
Overzicht voor het instellen van de draadspanning, twee naalden (vier draden)	47
Overzicht voor het instellen van de draadspanning, één naald (drie draden)	48
Naald	49
Naald verwijderen / aanbrengen	49
HOOFDSTUK 2: Voorbereidingen voor het inrijgen.....	50
Draadgeleider	50
Het gebruik van het kloskapje	50
Het gebruik van het garenetje	50
Vóór het inrijgen	50
HOOFDSTUK 3: Inrijgen.....	51
Onderste grijper inrijgen	51
Bovenste grijper inrijgen.....	53
Inrijgen van de rechter naald.....	54
Linkernaald inrijgen	54
HOOFDSTUK 4: Vergelijkingstabel voor naaimateriaal, draden en naalden	55
HOOFDSTUK 5: Naaien	56
Steekselectie	56
Proeflapje naaien	56
Afwerken met kettingsteek	57
Beginnen met naaien	57
Stof verwijderen.....	57
De ketting vastzetten	58
Als de draad breekt tijdens het naaien	59
Dunne stoffen naaien	59
Smalle overlock/rolzoomsteek.....	59
Overzicht voor smalle overlock/rolzoomsteek	61
HOOFDSTUK 6: Problemen oplossen	62
HOOFDSTUK 7: Onderhoud	63
Reinigen	63
Smeren.....	63
HOOFDSTUK 8: Plaatsing van optionele voet	64
Blindzoomvoet.....	64
Elastiekvoet	66
Parelvoet	67
Pipingvoet.....	68
Plooivoet.....	69
SPECIFICATIES.....	70
INSTELLINGENTABEL	71

HOOFDSTUK 1 BENAMINGEN EN FUNCTIES VAN DE ONDERDELEN

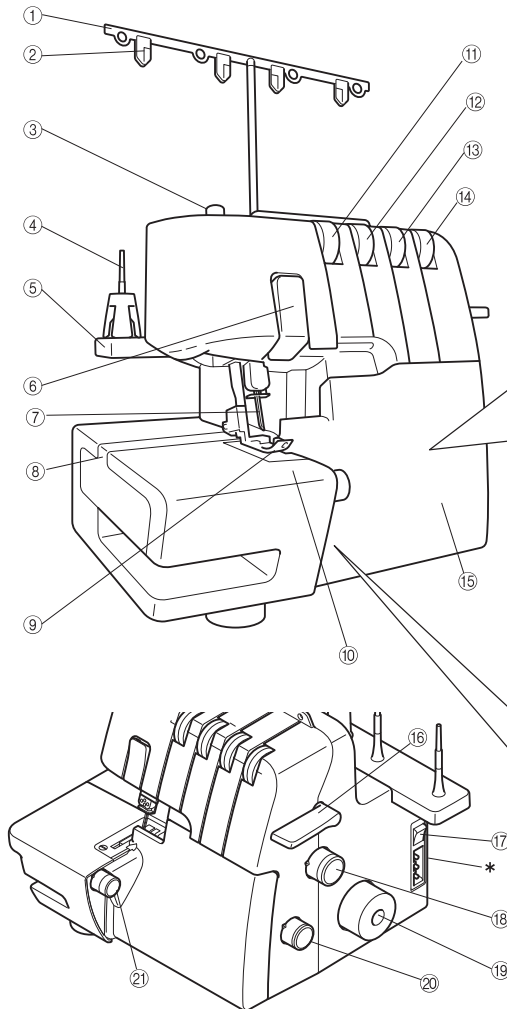

In de voorklep

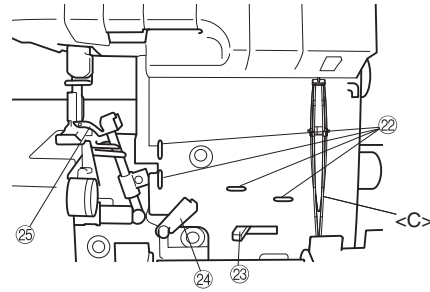

[Product code : 884-B02]

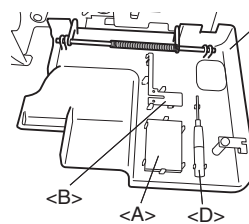

[Product code : 884-B03]

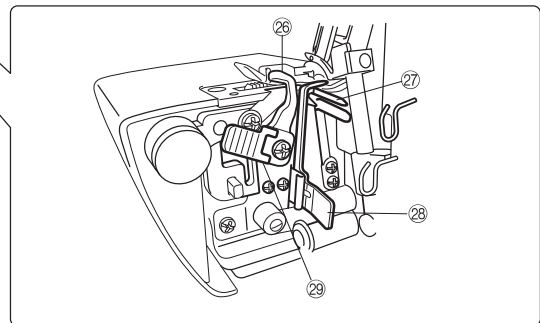
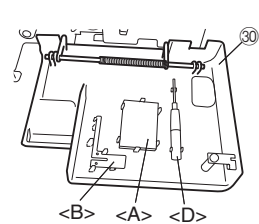

* De productcode is weergegeven op het typeplaatje van de machine.

- ① Draadgeleider
- ② Draadplaat
- ③ Stelschroef voor persvoetdruk
- ④ Klospen
- ⑤ Klossteun
- ⑥ Draadgever
- ⑦ Naalden
- ⑧ Platbodemhulpstuk
- ⑨ Persvoet
- ⑩ Dekplaat
- ⑪ Draadspanningsknop linkernaald
- ⑫ Draadspanningsknop rechternaald
- ⑬ Draadspanningsknop bovenste grijper
- ⑭ Draadspanningsknop onderste grijper
- ⑮ Voorklep
- ⑯ Persvoethendel
- ⑰ Aan/uit- en lichtschakelaar
- ⑱ Steeklengteknop

- ⑲ Handwiel
- ⑳ Instelknop differentiaalverhouding
- ㉑ Steekbreedteknop

In de voorklep

- ㉒ Draadgeleider
- ㉓ Inrijghendel onderste grijper
- ㉔ Draadgever voor grijpers
- ㉕ Bovenste grijper
- ㉖ Bovenste mesje
- ㉗ Onderste grijper
- ㉘ Steekpositievinger
- ㉙ Hendel voor mesje
- ㉚ Voorklepcompartiment

De bijgeleverde accessoires en de verwijderde steekpositievinger kunt u in dit voorklepcompartiment bewaren.

<A>: Naaldenset, : Steekpositievinger (indien verwijderd, zie HOOFDSTUK 5 "Smalle overlock/rolzoomsteek"), <C>: Pincet, <D>: Zeskantschroevendraaier

* Luchtopeningen (aan de zij- en achterkant)

Accessoires

* Welke toebehoren worden meegeleverd hangt af van het machinemodel.

Meegeleverde accessoires

- ① Zachte hoes: X77871000
- ② Opbergzakje voor accessoires: XB2297001
- ③ Pincet: XB1618001
- ④ Garennetje (4): X75904000
- ⑤ Kloskapje (4): X77260000
- ⑥ Reinigingsborsteltje: X75906001
- ⑦ Zeskantschroevendraaier: XB0393001
- ⑧ Naaldensetje (130/705H): XB2772001
nr. 80: 2 stuks, nr. 90: 2 stuks
- ⑨ Pedaal:
XC7359021 (gebieden met 120 V)
XB3112001 (gebieden met 230 V)
XB3134001 (Verenigd Koninkrijk)
XB3200001 (Argentinië)
XB3156001 (Korea)
XB3255001 (China)
XB3190001 (Australië, Nieuw-Zeeland)
XF2826001 (Brazilië 127 V)
XB3178001 (Brazilië 220 V)
- ⑩ Instructie-dvd: XB2791001 (NTSC)
XB2776001 (PAL)

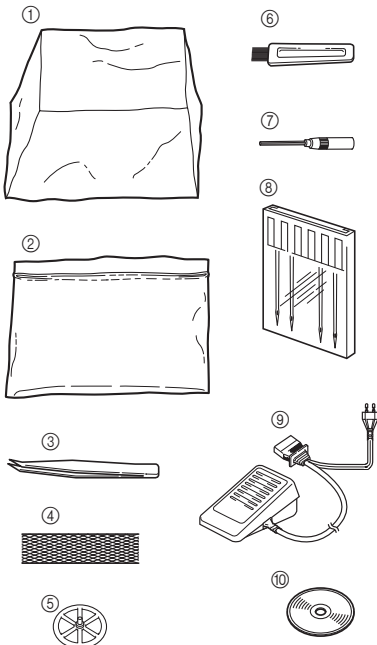

Optionele accessoires

Meer informatie over de volgende artikelen vindt u in HOOFDSTUK 8.

- ⑪ Blindzoomvoet: X76590002

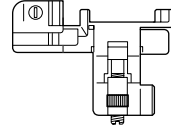

- ⑫ Plooiivoet:
SA213 (VS, CANADA)
X77459001 (OVERIG)

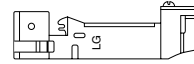

- ⑬ Parelvoet:
SA211 (VS, CANADA)
X76670002 (OVERIG)

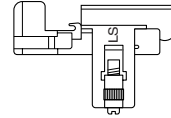

- ⑭ Pipingvoet:
SA210 (VS, CANADA)
XB0241101 (OVERIG)

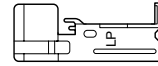

- ⑮ Elastiekvoet:
SA212 (VS, CANADA)
X76663001 (OVERIG)



- ⑯ Afval-opvangbak: XB1530 voor product code 884-B02



- Afval-opvangbak: XB2793 voor product code 884-B03



* Afhankelijk van de kleur van de afval-opvangbak kan de onderdeelcode afwijken. Neem contact op met uw erkende Brother-dealer.

* De productcode is weergegeven op het typeplaatje van de machine.

De machine aansluiten

De machine inschakelen

1. Steek de drie-pins stekker in de aansluiting aan de rechter onderkant van de machine. Steek vervolgens de stekker in een stopcontact.
2. Schakel de aan-/uit- en lichtschakelaar <A> in de stand "I" (voor uitschakelen in de stand "O").

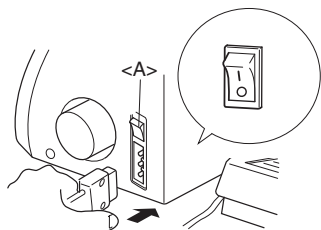

Werking

Wanneer het pedaal iets wordt ingetrapt, begint de machine langzaam te lopen. Hoe dieper het pedaal wordt ingetrapt, des te sneller gaat de machine lopen. Als het pedaal wordt losgelaten, stopt de machine.

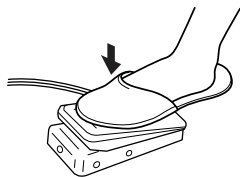

OPMERKING (alleen voor de VS):

Pedaal: Model KD-1902

Dit voetpedaal kan gebruikt worden met de machine met product code 884-B02 en 884-B03.

** De productcode is weergegeven op het typeplaatje van de machine.*

Draairichting van het handwiel

Het handwiel <A> draait linksom (richting van de pijl). Dit is dezelfde richting als een gewone naaimachine voor huishoudelijk gebruik. De naalden bewegen naar hun hoogste stand als het handwiel zodanig wordt gedraaid dat het merkteken op het handwiel in lijn staat met de streep op de machine.

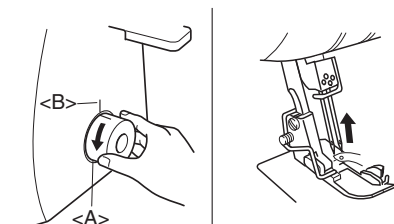

Voorklep openen/sluiten

Bij het inrijgen van de draad in deze machine moet de voorklep worden geopend. Schuif hem naar rechts ① en open ② of sluit hem en schuif hem naar links.

! LET OP!

Voor uw eigen veiligheid mag de machine nooit worden gebruikt als de voorklep geopend is.

Schakel de machine altijd uit voordat de voorklep wordt geopend.

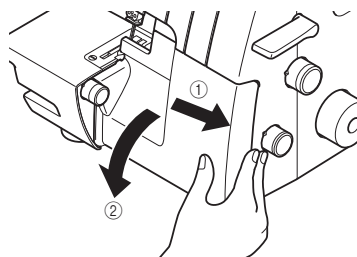

Persvoet bevestigen/verwijderen

1. Schakel de aan-/uit- en lichtschakelaar uit of trek de voedingsstekker uit het stopcontact.
2. Beweeg de persvoethendel omhoog. ①
3. Draai het handwiel ② zodanig dat het merkteken op het handwiel in lijn staat met de streep op de machine. (Zie HOOFDSTUK 1 "Draairichting van het handwiel".)
4. Druk op de knop op de persvoethouder zodat de standaardpersvoet vrijkomt. ③ ④
5. Beweeg de persvoet verder omhoog door de persvoethendel verder omhoog te duwen. Verwijder vervolgens de persvoet en bewaar hem op een veilige plaats.
6. Beweeg de persvoet nogmaals verder omhoog door de persvoethendel verder omhoog te duwen. Plaats vervolgens de persvoet net onder de persvoethouder <A>, zodanig dat de groef in de onderkant van de persvoethouder in lijn staat met de pen bovenin de voet <C> en daaromheen grijpt. Beweeg vervolgens de persvoethendel omlaag om de persvoet vast te drukken. Druk daarbij op de knop op de persvoethendel.

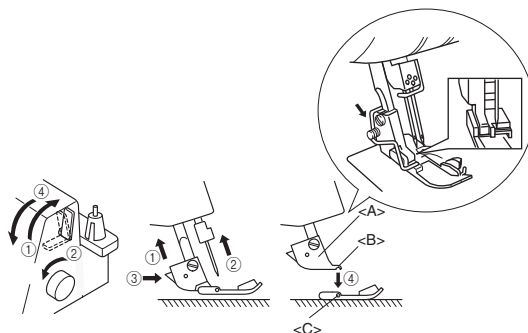

Afval-opvangbak

De optionele afval-opvangbak <A> vangt de tijdens het naaien afgeknipte stof en draad op.

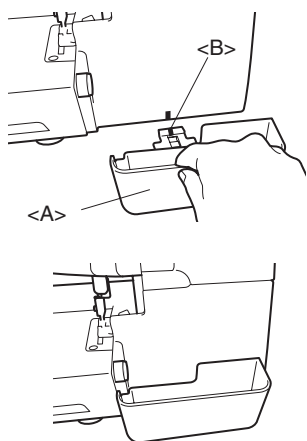

Aanbrengen:
Druk de afval-opvangbak <A> naar binnen, totdat deze de voorklep raakt.

OPMERKING:
Zorg dat de plaatsingsgeleider tegen die van de machine wordt geplaatst.

Verwijderen:
Trek de afval-opvangbak langzaam naar buiten.

OPMERKING:
De optionele afval-opvangbak kan ook worden gebruikt als pedaalhouder.

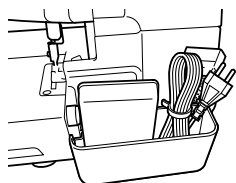

⚠ LET OP!

Verwijder altijd het pedaal uit de afval-opvangbak voordat de machine wordt gedragen.

Naaïen met vrije arm (platbodenhulpstuk verwijderen)

Wanneer u met de vrije arm naait, kunt u gemakkelijk met pijpvormige stukken werken.

1. Verwijder het platbodenhulpstuk <A>.

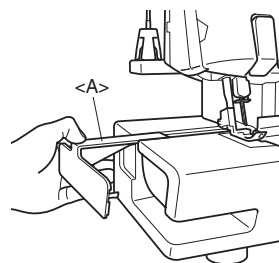

OPMERKING:
Let op dat u het verwijderde platbodenhulpstuk niet kwijtraakt.

2. Plaats de stof en begin met het naaien.
(Zie HOODFSTUK 5.)

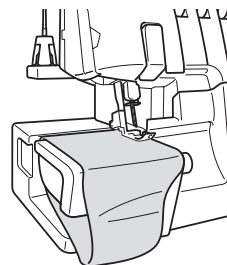

Mesje verwijderen

Om te naaien zonder dat de rand van de stof wordt afgesneden, kunt u het mesje als volgt verwijderen.

⚠ LET OP!

Raak het mesje niet aan.

Beweeg de hendel voor het mesje alleen als de naald op zijn laagste punt staat.

Trek de stekker uit het stopcontact voordat u het mesje verwijdert.

1. Trek de hendel voor het mesje <A> omhoog en vervolgens naar rechts.

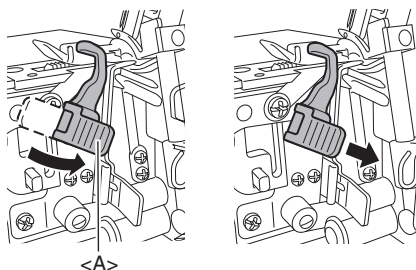

2. Beweeg het mesje omlaag.

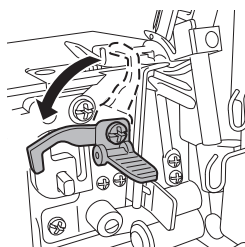

3. Trek het mesje geheel naar buiten en haal uw hand van de hendel.



Steeklengte

De standaardinstelling voor de steeklengte is 3 mm.

Om de steeklengte te wijzigen, draait u aan de steeklengteknoop aan de rechterkant van de behuizing.

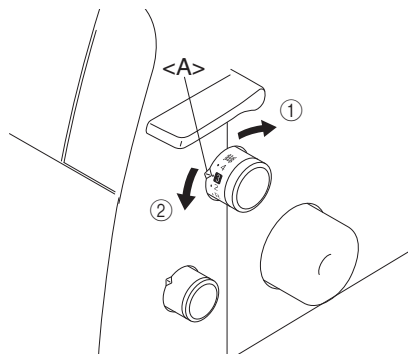

- ① Steeklengte verkorten tot minimaal 2 mm.
 - ② Steeklengte verlengen tot maximaal 4 mm.
- <A> Markering

Steekbreedte

De normale steekbreedte-instelling voor de gewone overlocksteek is 5mm. Om de steekbreedte te wijzigen, draait u aan de steekbreedteknoop.

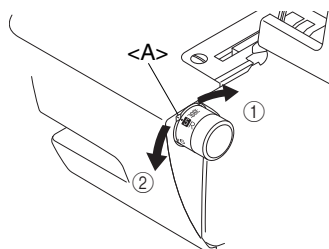







- ① Steekbreedte vergroten tot maximaal 7 mm.
 - ② Steekbreedte verkleinen tot minimaal 5 mm.
- <A> Markering

Differentiaaltransporteur

Deze naaimachine is uitgerust met twee verschillende transporteurs onder de persvoet waarmee de stof door de machine wordt gevoerd. De differentiaaltransporteur regelt de beweging van de voorste en achterste transporteurs. Wordt deze knop ingesteld op 1, dan bewegen beide transporteurs met dezelfde snelheid (verhouding van 1:1). Indien de differentiaalverhouding wordt ingesteld op een waarde kleiner dan 1:1, dan bewegen de voorste transporteurs langzamer dan de achterste, zodat de stof tijdens het naaien wordt uitgerekt. Dit is handig bij lichte stoffen die snel rimpelen. Indien de differentiaalverhouding wordt ingesteld op een waarde groter dan 1:1, dan bewegen de voorste transporteurs sneller dan de achterste, waardoor de stof tijdens het naaien wordt geplooid. Hierdoor wordt het rimpelen van stretchstoffen voorkomen.

Instelling differentiaaltransporteur

Transportverhouding	Hoofdtransporteur (achter)	Differentiaaltransporteur (voor)	Effect	Toepassing
0,7 - 1,0			Materiaal wordt strakgetrokken.	Voorkomt dat dun materiaal rimpelt of samentrekt
1,0			Zonder differentiaaltransporteur.	Normaal naaien
1,0 - 2,0			Materiaal wordt geplooid of samengedrukt.	Voorkomt dat stretchstoffen uitrekken of rimpelen

De normale instelling van de instelknop voor de differentiaaltransporteur is 1,0.

Om de differentiaaltransporteur in te stellen, draait u aan de knop aan de rechteronderkant van de behuizing.

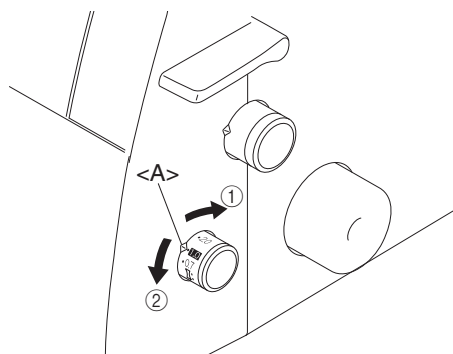

- ① Groter dan 1,0
- ② Kleiner dan 1,0
- <A> Markering

Een voorbeeld

Wanneer stretchstof wordt genaaid zonder gebruik van de differentiaaltransporteur, gaan de randen van de stof golven.



Door de transportverhouding van 1,0 te wijzigen in een waarde dichterbij 2,0, kunt u een gladdere afwerking krijgen.

(De beste transportverhouding is afhankelijk van de elasticiteit van de stof.)

Hoe elastischer de stof, hoe dichterbij 2,0 de instelling van de differentiaalverhouding moet zijn. Maak een proeflapje om de juiste instelling te vinden.

⚠ LET OP!

Bij het naaien van dikke, niet-elastische stof zoals bijvoorbeeld denim, mag de differentiaaltransporteur niet worden gebruikt, omdat dit de stof kan beschadigen.

Persvoetdruk instellen

Draai aan de stelschroef voor de persvoetdruk aan de linkerbovenkant van de machine. U kunt de juiste instelling vinden met behulp van de waarde op de schroef.

De normale instelling is "2".

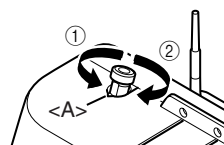

- ① Minder druk
- ② Meer druk
- <A> Markering

Draadspanningsknop

Er is een draadspanningsknop voor elk van de naalddraden en de bovenste en onderste grijperdraad. De instelling van de draadspanning is afhankelijk van de dikte van de stof en het gebruikte garen. Het kan dus nodig zijn de draadspanning aan te passen wanneer er van stof wordt veranderd.

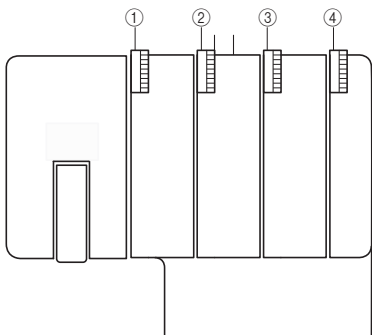

- ① De gele draadspanningsschijf is voor de linkernaald.
- ② De roze draadspanningsschijf is voor de rechternaald.
- ③ De groene draadspanningsschijf is voor de bovenste grijper.
- ④ De blauwe draadspanningsschijf is voor de onderste grijper.

Draadspanningsregeling

In de meeste gevallen zult u met draadspanning "4" het gewenste resultaat behalen. (Standaard: SPAN 60/3Z)

Indien de kwaliteit van de steken onvoldoende is, kiest u een andere instelling voor de draadspanning.

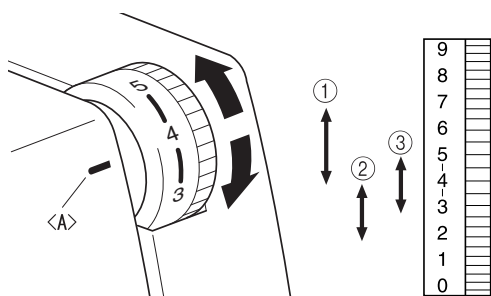

<A> Markering voor de draadspanning

- ① Voor hogere spanning: 4 tot 7
- ② Voor lagere spanning: 2 tot 4
- ③ Voor gemiddelde spanning: 5 tot 3

Als u de juiste spanning niet kunt vinden, raadpleeg dan de tabellen op de volgende pagina's.

! LET OP!

Zorg dat het garen goed in de spanningsschijven is geplaatst.

Overzicht voor het instellen van de draadspanning, twee naalden (vier draden)

- A: Achterkant
- B: Goede kant
- C: Linker naalddraad
- D: Rechter naalddraad
- E: Draad van bovenste grijper
- F: Draad van onderste grijper

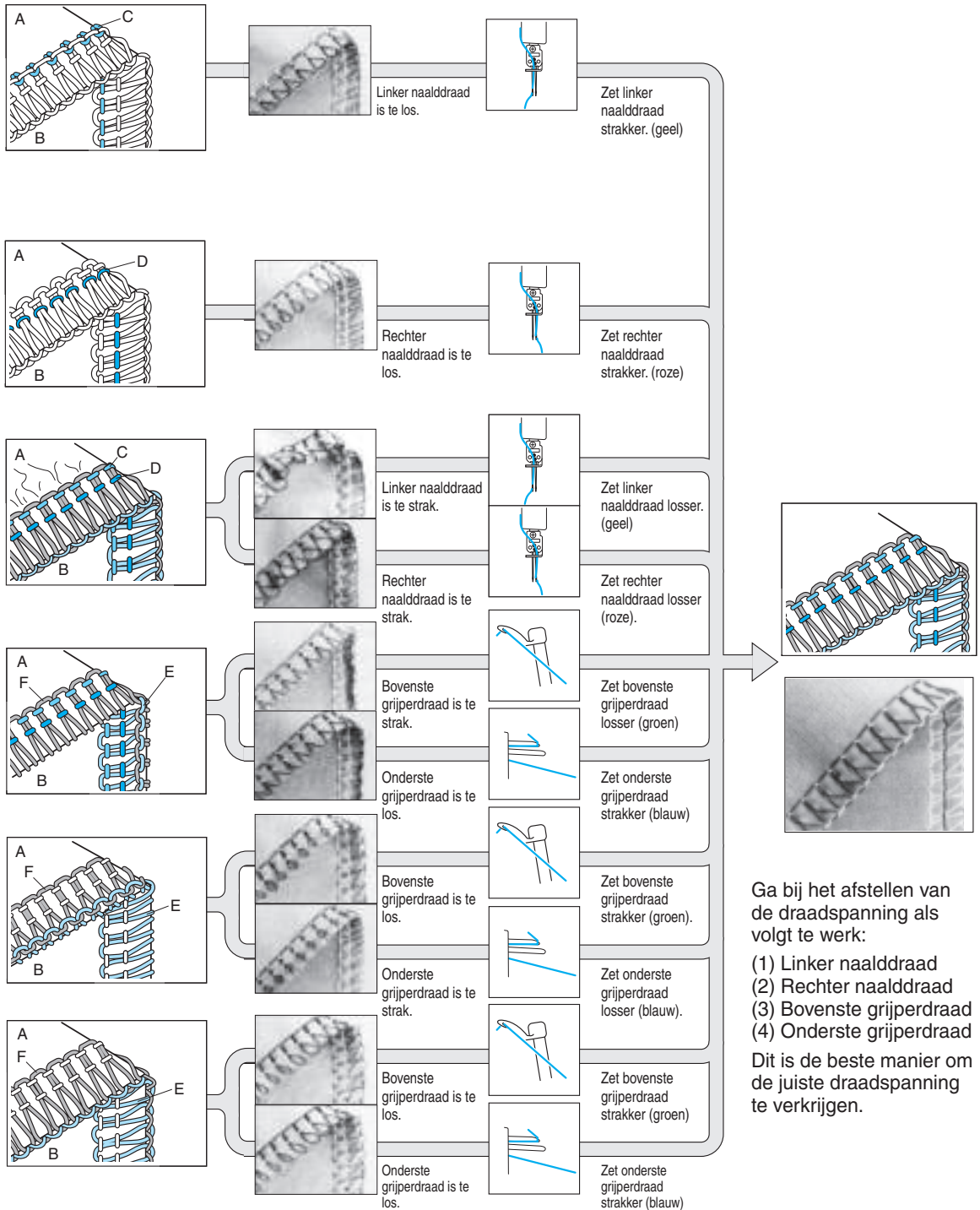

Ga bij het afstellen van de draadspanning als volgt te werk:
 (1) Linker naalddraad
 (2) Rechter naalddraad
 (3) Bovenste grijperdraad
 (4) Onderste grijperdraad
 Dit is de beste manier om de juiste draadspanning te verkrijgen.

Overzicht voor het instellen van de draadspanning, één naald (drie draden)

- A: Achterkant
- B: Goede kant
- C: Naalddraad
- D: Draad van bovenste grijper
- E: Draad van onderste grijper

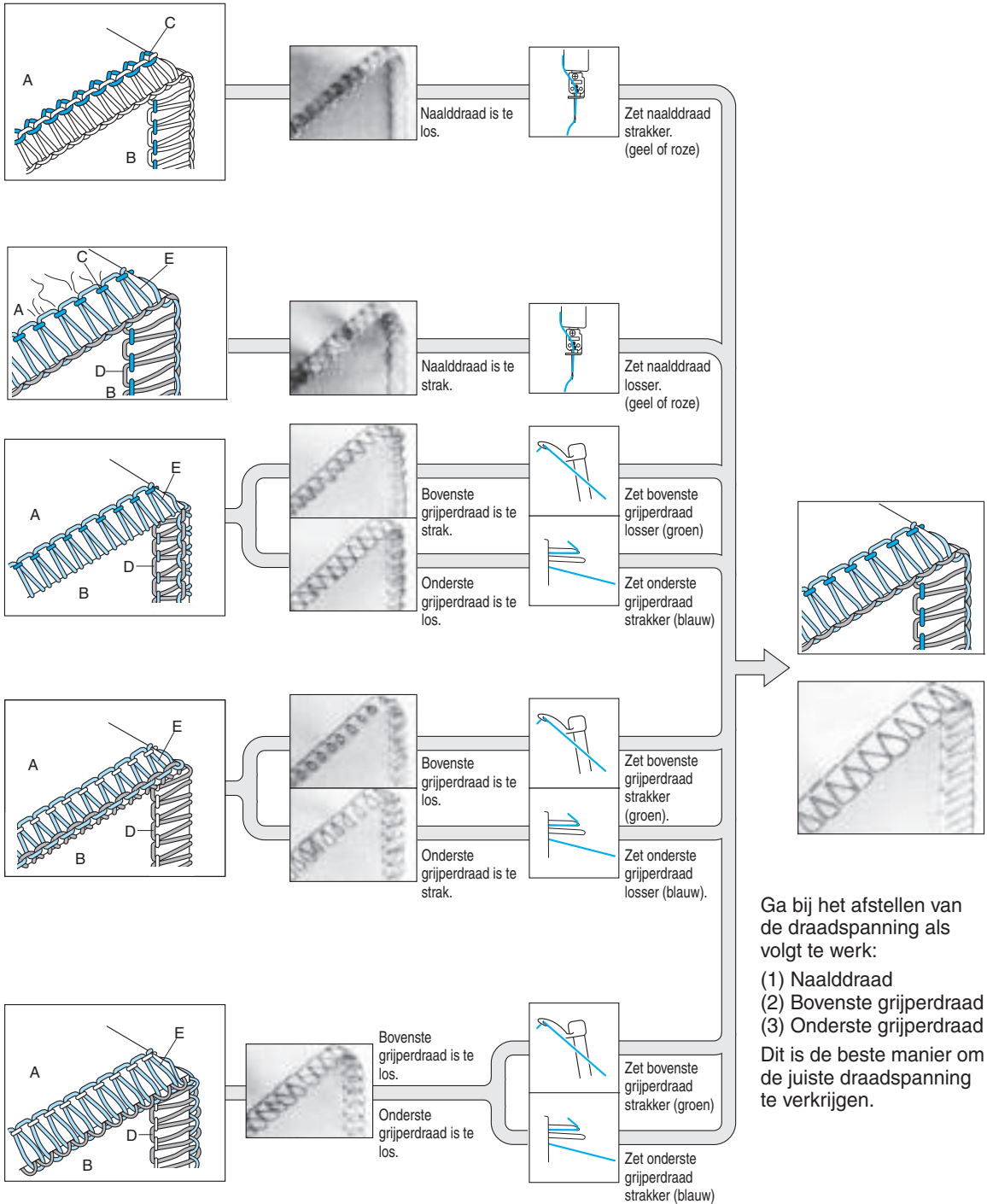

Naald

Voor deze machine kunt u naalden voor gewone huishoudelijke naaimachines gebruiken. De aanbevolen naald is 130/705H (nr. 80 of nr. 90).

Naaldomschrijving

- ① Achterkant (platte kant) ② Voorkant ③ Groef

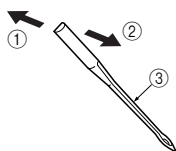

Naald controleren

- ④ Platte kant
⑤ Leg de naald met de platte kant op een vlakke ondergrond en controleer of de ruimte overal gelijk is.

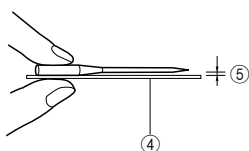

OPMERKING:

Maatregelen tegen beschadiging van de stof <A>.

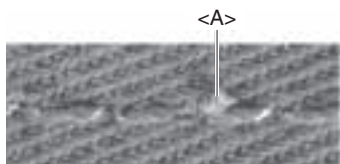

Door de naald 130/705H SUK (nr. 90) BALLPOINT te gebruiken, kan beschadiging van de stof worden beperkt.

Naald verwijderen / aanbrengen

- <A> Linkernaald verwijderen/aanbrengen
 Rechternaald verwijderen/aanbrengen

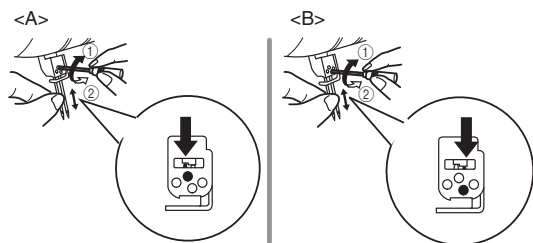

- ① Vastdraaien ② Losdraaien

Verwijderen:

1. Zet de aan-/uit- en lichtschaakelaar uit (OFF).
2. Draai het handwiel zodanig dat het merkteken op het handwiel in lijn staat met de streep op de machine. (Zie HOOFDSTUK 1 "Draairichting van het handwiel".)
3. Draai de desbetreffende naaldbevestigingsschroef los door de meegeleverde zeskantschroevendraaier in de richting van ② in de afbeelding te draaien, en verwijder de naald.

Aanbrengen:

1. Zet de aan-/uit- en lichtschaakelaar uit (OFF).
2. Draai het handwiel zodanig dat het merkteken op het handwiel in lijn staat met de streep op de machine.
3. Neem de naald in de hand met de platte kant van u af en duw hem zo ver mogelijk in de naaldhouder naar boven.
4. Draai de desbetreffende naaldbevestigingsschroef goed vast door de meegeleverde zeskantschroevendraaier in de richting van ① in de afbeelding te draaien.

OPMERKING:

Zorg dat naalden altijd geheel in de houder worden geplaatst.

Als de naalden goed zijn aangebracht, zit de rechternaald iets lager dan de linkernaald.

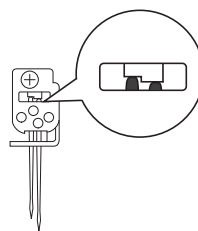

!LET OP!

Zet de naaimachine altijd uit voordat u de naald verwijdert/aanbrengt.

Laat de naald of naaldbevestigingsschroef niet in de machine vallen, omdat deze anders beschadigd kan raken.

HOOFDSTUK 2 VOORBEREIDINGEN VOOR HET INRIJGEN

Draadgeleider

Zet de telescoopstang van de draadgeleider in de hoogste stand. Zorg dat de draadgeleiders recht boven de klospennen staan, zoals aangegeven in de onderstaande illustratie.

- ① Draadhouder op de draadgeleider
- ② Klospen
- ③ Juiste positie

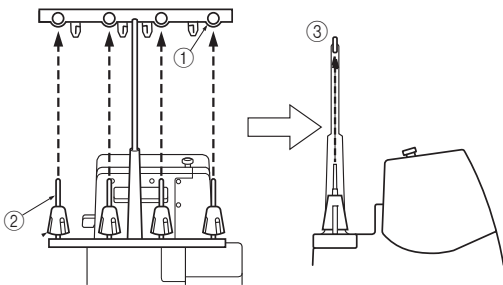

Het gebruik van het kloskapje

Bij gebruik van klosjes, moet het kloskapje worden gebruikt zoals hieronder staat afgebeeld. Zorg dat de inkeping op het klosje aan de onderkant zit.

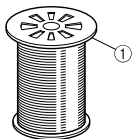

① Kloskapje

Het gebruik van het garenetje

Wanneer u naait met los gewonden nylongaren, adviseren wij u het bij de machine geleverde netje om het klosje te trekken, om te voorkomen dat het garen van het klosje glijdt.

Maak het netje precies passend voor het klosje.



Vóór het inrijgen

1. Zet de aan-/uit- en lichtschakelaar voor de veiligheid uit.

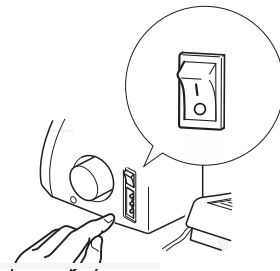

2. Zet de persvoet omhoog met gebruik van de persvoethendel.

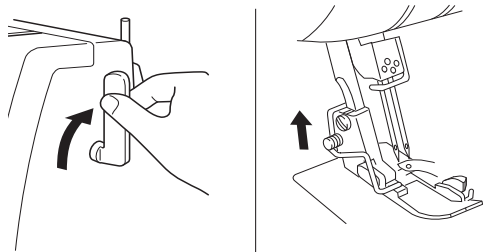

3. Draai het handwiel zodanig dat het merkteken op het handwiel <A> in lijn staat met de streep op de machine. (Zie HOOFDSTUK 1 "Draairichting van het handwiel".)

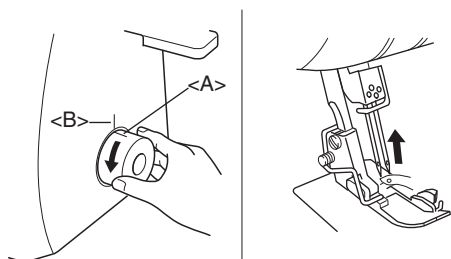

HOOFDSTUK 3 INRIJGEN

⚠️ LET OP!

Zet de machine voor het inrijgen uit voor de veiligheid.

Het inrijgen dient te worden gedaan in de onderstaande volgorde.

1. Onderste gripper
2. Bovenste gripper
3. Rechternaald
4. Linkernaald

Onderste gripper inrijgen

Houd bij het inrijgen van de draad de volgorde aan zoals getoond in de afbeelding, en volg de blauwe kleur en de nummers naast elk van de inrijpunten.

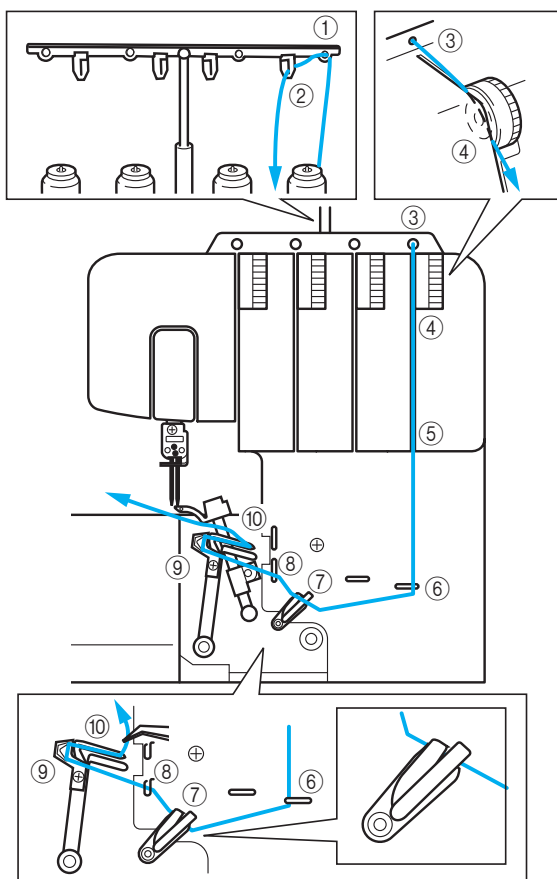

1. Open de voorklep door hem naar rechts te schuiven en de bovenkant naar u toe te halen.
2. Leid de draad van de spoel direct naar boven en van achter naar voren door draadhouder ① en draadplaat ② aan de draadgeleider.
3. Rijg de draad door opening ③ bovenop de machine.
4. Rijg de draad door de draadspanningsschijf ④ die zich in de draadgeleider naast de blauwe draadspanningsknop bevindt.

5. Leid de draad door de geleider naar beneden door de inrijpunten ⑤⑥⑦⑧ naast de blauwe kleurmarkeringen, op volgorde van de nummers zoals getoond in de afbeelding.

OPMERKING:

Zorg dat de draad door beide draadgevers ⑦ wordt geleid.

Ga verder met "Snelle inrijmethode voor de onderste gripper".

Snelle inrijmethode voor de onderste gripper

1. Schuif de inrijghendel voor de onderste gripper <A> naar rechts.

De onderste gripper beweegt naar de positie zoals hieronder staat afgebeeld.

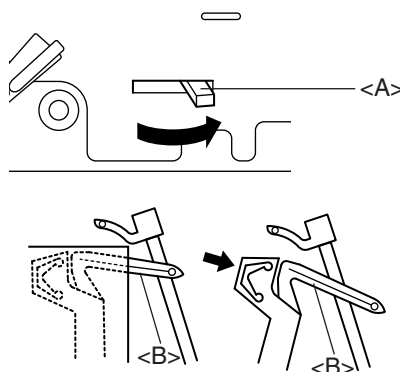

⚠️ LET OP!

Schuif de inrijghefboom alleen in de richting die door de pijl wordt aangegeven. Als u de inrijghefboom krachtig in een andere richting beweegt, kan hij beschadigd raken.

Zorg dat de naald in de bovenste stand staat, voordat u de inrijghendel voor de onderste gripper verplaatst.

2. Leid de draad zoals in de afbeelding.

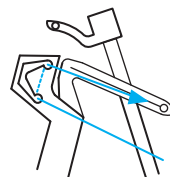

3. Leid de draad door het oog van de onderste grijper.

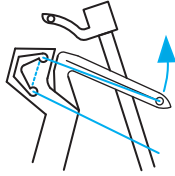

4. Draai langzaam aan het handwiel en zorg dat de grijper terugkeert naar zijn oorspronkelijke positie.

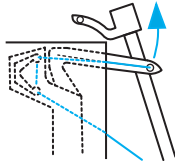

OPMERKING:

Als de onderste grijperdraad breekt tijdens het naaien, moet de draad van beide naalden worden afgeknipt en verwijderd.

Bij het opnieuw inrijgen van de onderste grijper moet precies de in de afbeelding getoonde volgorde worden aangehouden. De machine werkt niet goed als de draad niet in de juiste volgorde is ingeregen.

⚠ LET OP!

De naalddraden mogen pas worden ingeregen nadat de onderste en bovenste grijper zijn ingeregen.

Bovenste grijper inrijgen

Houd bij het inrijgen van de draad de volgorde aan zoals getoond in de afbeelding, en volg de groene kleur en de nummers naast elk van de inrijpunten.

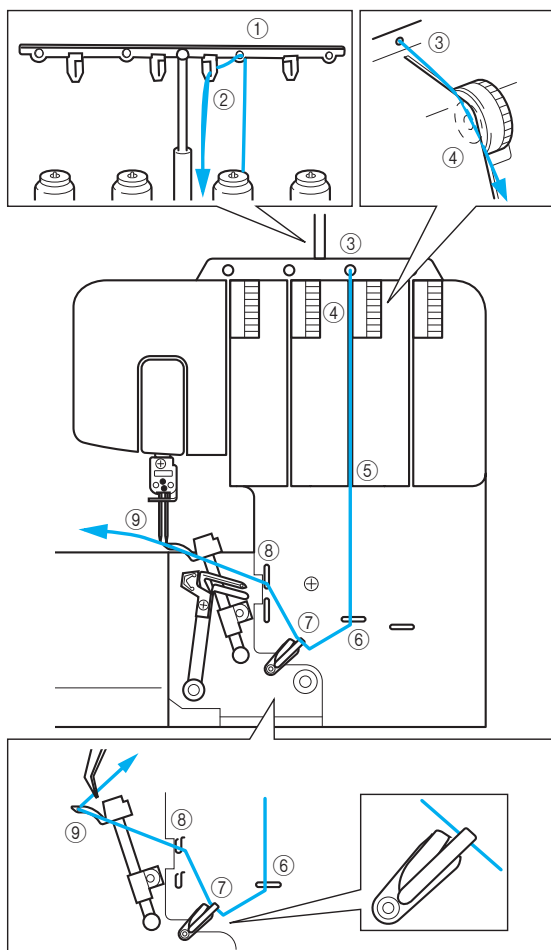

1. Open de voorklep door hem naar rechts te schuiven en de bovenkant naar u toe te halen.
2. Leid de draad van de spoel direct naar boven en van achter naar voren door draadhouder ① en draadplaat ② aan de draadgeleider.
3. Rijg de draad door opening ③ bovenop de machine.
4. Rijg de draad door de draadspanningsschijf ④ die zich in de draadgeleider naast de groene draadspanningsknop bevindt.

5. Leid de draad door de geleider naar beneden door de inrijpunten ⑤⑥⑦⑧ naast de groene kleurmarkeringen, op volgorde van de nummers zoals getoond in de afbeelding.

OPMERKING:

Zorg dat de draad alleen door de bovenste draadgever ⑦ wordt geleid.

6. Leid de draad door het oog van de bovenste grijper ⑨.

OPMERKING:

Indien de bovenste grijperdraad tijdens het naaien breekt:

Dit kan gebeuren als de onderste grijperdraad vast komt te zitten aan de bovenste grijper. Als dit gebeurt, laat u de bovenste grijper zakken door het handwiel te draaien zodat u de onderste grijperdraad kunt losmaken van de bovenste grijper. Vervolgens dient de bovenste grijper ten minste vanaf de draadspanningsschijf opnieuw te worden ingeregen.

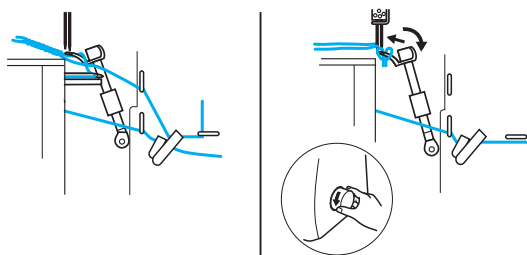

Inrijgen van de rechter naald

Houd bij het inrijgen van de draad de volgorde aan zoals getoond in de afbeelding, en volg de roze kleur en de nummers naast elk van de inrijpunten.

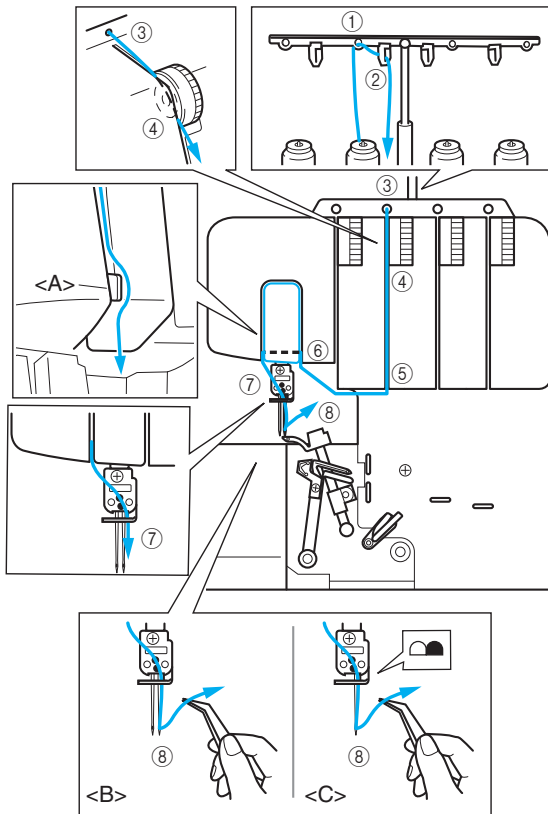

1. Leid de draad van de spoel direct naar boven en van achter naar voren door draadhouder ① en draadplaat ② aan de draadgeleider.
2. Rijg de draad door opening ③ bovenop de machine.
3. Rijg de draad door de draadspanningsschijf ④ die zich in de draadgeleider naast de roze draadspanningsknop bevindt.
4. Leid de draad door de geleider naar beneden door de inrijpunten ⑤ ⑥ ⑦ naast de roze kleurmarkeringen, op volgorde van de nummers zoals getoond in de afbeelding.

OPMERKING:

Zorg dat de draad door de rechterkant van de separator <A> loopt.

5. Trek de draad naar beneden en van voor naar achter door de draadgeleider van de naaldstang en door de rechternaald ⑧.
(Links: twee naalden / rechts: één naald)

Linkernaald inrijgen

Houd bij het inrijgen van de draad de volgorde aan zoals getoond in de afbeelding, en volg de gele kleur en de nummers naast elk van de inrijpunten.

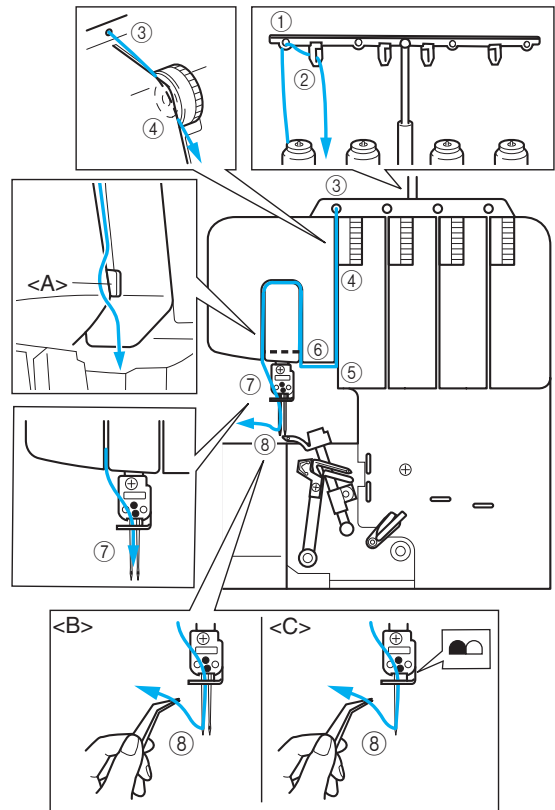

1. Leid de draad van de spoel direct naar boven en van achter naar voren door draadhouder ① en draadplaat ② aan de draadgeleider.
2. Rijg de draad door opening ③ bovenop de machine.
3. Rijg de draad door de draadspanningsschijf ④ die zich in de draadgeleider naast de gele draadspanningsknop bevindt.
4. Leid de draad door de geleider naar beneden door de inrijpunten ⑤ ⑥ ⑦ naast de gele kleurmarkeringen, op volgorde van de nummers zoals getoond in de afbeelding.

OPMERKING:

Zorg dat de draad door de linkerkant van de separator <A> loopt.

5. Trek de draad naar beneden en van voor naar achter door de draadgeleider van de naaldstang en door de linkernaald ⑧.
(Links: twee naalden / rechts: één naald)

HOOFDSTUK 4

VERGELIJKINGSTABEL VOOR NAAIMATERIAAL, DRADEN EN

Materiaal	Steek	Steeklengte (mm)	Draad	Naald
Dunne stoffen: Crêpe georgette Batist Organdie Tricot	Overlocksteek	2,0-3,0	Gewonden, nr. 80-90 Katoen, nr. 100 Tetron, nr. 80-100	130/705H nr. 80
Dunne stoffen: Crêpe georgette Batist Organdie Tricot	Smalle overlock/ rolzoomsteek	R-2,0	Naalddraad: Gewonden, nr. 80-90 Tetron, nr. 80-100 Grijperdraad: Wollig nylongaren Gewonden, nr. 80-90 Tetron, nr. 80-100	130/705H nr. 80
Middelzware stoffen: Popeline Gabardine Stretch	Overlocksteek	2,5-3,5	Gewonden, nr. 60-80 Katoen, nr. 60-80 Tetron, nr. 60-80	130/705H nr. 80 nr. 90
Middelzware stoffen: Popeline	Smalle overlock/ rolzoomsteek	R-2,0	Naalddraad: Gewonden, nr. 60-80 Tetron, nr. 60-80 Grijperdraad: Wollig nylongaren Gewonden, nr. 60-80 Tetron, nr. 60-80	130/705H nr. 80 nr. 90
Dikke stoffen: Tweed Denim Gebreide	Overlocksteek	3,0-4,0	Katoen, nr. 50-60 Gewonden, nr. 60 Tetron, nr. 50-60	130/705H nr. 90

OPMERKING:

Voor naaien met sierdraad wordt geadviseerd de bovenste grijper te gebruiken.

HOOFDSTUK 5

NAAIEN

Steekselectie

Selecteer het steekpatroon voordat u begint te naaien. Met deze naaimachine kunnen vijf verschillende steken worden genaaid. Volg hiervoor eenvoudig de onderstaande stappen:

Vierdraads overlocksteek

Maak gebruik van alle vier draden en twee naalden voor het produceren van vierdraads overlocksteken.

Gebruik: Produceert een sterke naad. Ideaal voor het naaien van gebreide en geweven stoffen.



Driedraads overlocksteek 5 mm

Maak gebruik van drie draden en de linkernaald voor het produceren van naden van 5 mm.

Gebruik: Voor overlocksteken bij kostuums, blouses, sportbroeken, etc. Ideaal voor middelzware tot zware stoffen.

OPMERKING:

Verwijder de rechternaald bij het naaien van deze overlocksteek.



Driedraads overlocksteek 2,8 mm

Maak gebruik van drie draden en de rechternaald voor het produceren van naden van 2,8 mm.

Gebruik: Voor overlocksteken bij kostuums, blouses, sportbroeken, etc. Ideaal voor lichte tot middelzware stoffen.

OPMERKING:

Verwijder de linkernaald bij het naaien van deze overlocksteek.



Smalle overlocksteek 2,0 mm en Omgerolde overlocksteek 2,0 mm

Toepasbaar als decoratieve of afwerksteek. Raadpleeg voor meer gegevens "Smalle overlock/rolzoomsteek" in dit hoofdstuk.



OPMERKING:

Voor een nog grotere diversiteit aan steken kunt u de optionele accessoirevoet gebruiken. Zie voor meer gegevens HOOFDSTUK 8.

Proeflapje naaien

Maak een proeflapje voordat u begint met uw naaiwerk.

1. Stel de spanning van alle draden in op "4".
2. Breng de draden op de machine aan en trek alle draden circa 15 cm naar buiten achter de persvoet.

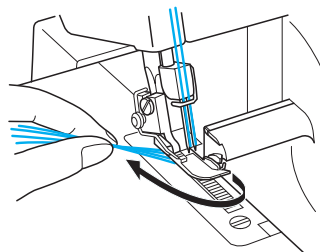

3. Breng een overgebleven lapje stof onder de persvoet om een proeflapje te naaien.

OPMERKING:

Zorg altijd dat de persvoet omhoog staat voordat de stof eronder wordt gebracht. U kunt niet beginnen met het naaien als de stof onder de voet wordt geschoven zonder dat de persvoet omhoog wordt gebracht.

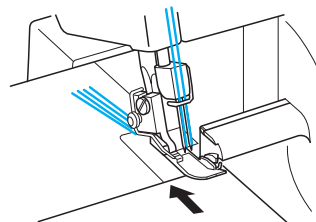

- Voordat u het pedaal gebruikt, draait u, terwijl u met uw linkerhand alle draden vasthoudt, het handwiel langzaam een paar slagen naar u toe om te zien of de draden worden ineengevlochten.

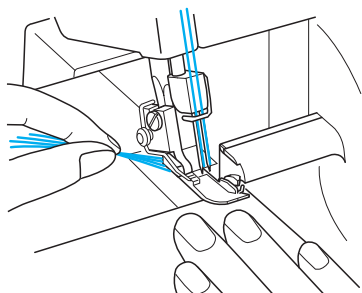

Afwerken met kettingsteek

Als het proeflapje gereed is, houdt u het pedaal iets ingetrapt en werkt u af met een kettingsteek van circa 10 cm. De draden zullen vanzelf in de vorm van een ketting worden ineengevlochten.

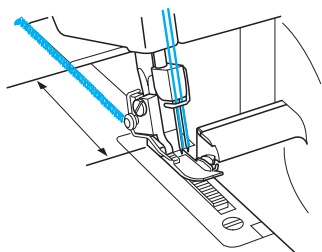

OPMERKING:

Als de draadspanning niet goed in balans is, zal het resultaat van het afwerken ongelijkmatig zijn. Trek lichtjes aan de draden als dit gebeurt. Controleer de inrijvolgorde en stel de draadspanning af om een gelijkmatige ketting te verkrijgen. (Zie HOOFDSTUK 1, "Draadspanningsknop".)

Beginnen met naaien

- Rijg de draden op de machine in en trek alle draden circa 15 cm achter de persvoet naar buiten.

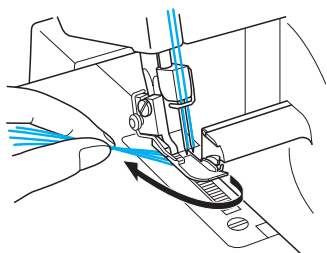

- Beweeg de persvoet omhoog en breng de stof op de juiste manier onder de persvoet voordat u met het naaien begint. Naai langzaam een paar steken met behulp van het handwiel.
- De stof wordt automatisch ingevoerd. U hoeft de stof alleen maar in de juiste richting te leiden.
- Controleer de structuur van de steek (steekketting) om te zien of deze gelijkmatig is. Als de steek niet gelijkmatig is, controleert u opnieuw of het inrijgen op de juiste manier en in de juiste volgorde is uitgevoerd.
- Volg de geleider voor evenwijdige naden om de naden van de stof gelijkmatig af te snijden. Met de steekbreedteknop op "5" wordt de schaalverdeling van de geleider voor evenwijdige naden 9,5, 12,7, 15,9 en 25,4 mm.

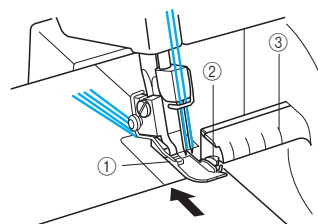

- ① Persvoet ② Bovenste mesje
③ Geleider voor evenwijdige naden

Stof verwijderen

Als de naad gereed is, laat u de machine op een lage snelheid draaien om de kettingsteek af te werken. Knip vervolgens de steken op 5 cm van het naaiwerk af. Als er te weinig werd getransporteerd om af te werken, trekt u zachtjes aan de draad.

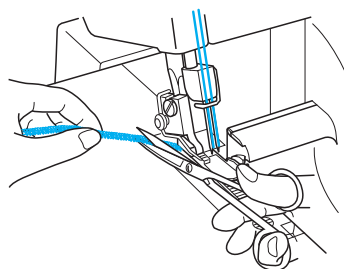

De ketting vastzetten

Er zijn twee methoden om de ketting vast te zetten.

Methode 1

Zet de ketting met de machine vast aan het begin en aan het eind van een steek.

Aan het begin van een steek

1. Naai nog een paar steken na het afwerken met een kettingsteek van 5cm.
2. Stop de machine en breng de persvoet omhoog.
3. Doe de ketting onder de persvoet en naai eroverheen terwijl u de ketting naar u toe trekt.
4. Nadat u een paar steken genaaid heeft, snijdt u de overtollige ketting af zoals in de afbeelding wordt weergegeven.

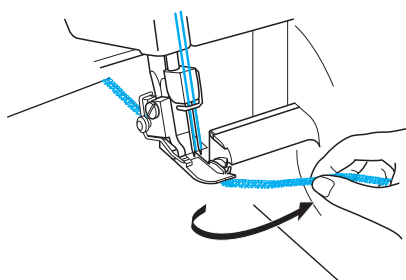

Aan het eind van een steek

1. Aan het eind van de naad naait u één steek buiten de stof voordat u de machine stopt.

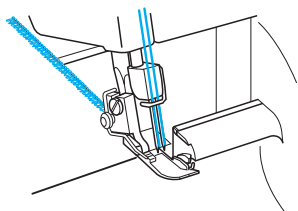

2. Breng de persvoet en naalden omhoog en draai vervolgens de stof om.

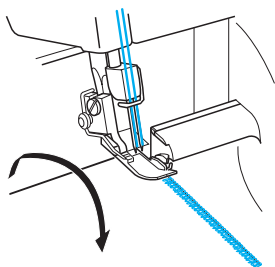

3. Laat de naalden en de persvoet op dezelfde positie zakken.
4. Naai over de naad en let daarbij op dat de aanwezige naad niet met een mes wordt doorgesneden.
5. Nadat u enkele steken heeft genaaid, werkt u de stof af zoals in de afbeelding is weergegeven.

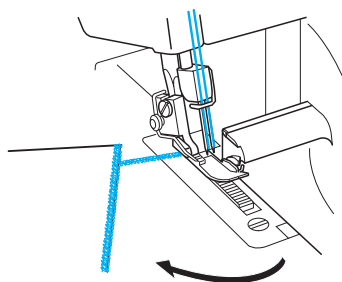

6. Knip de draden af met een schaar.

Methode 2

Met deze methode kan de ketting aan het begin en aan het eind van een steek op dezelfde manier worden vastgezet.

1. Leg een knoop in de draden van de ketting.

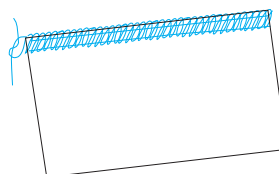

2. Steek de ketting met behulp van een handnaald met een groot oog in het eind van de naad.

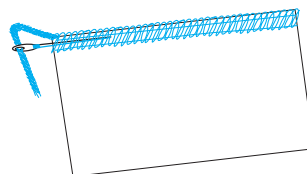

3. Zet de ketting vast met een druppel stofflijm en knip de extra steken af nadat de lijm is gedroogd.

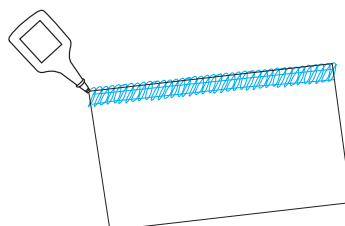

Als de draad breekt tijdens het naaien

Verwijder de stof en rijg de draden opnieuw in de juiste volgorde in: onderste grijper, bovenste grijper, rechternaald en linkernaald. (Zie voor het opnieuw inrijgen HOOFDSTUK 3 "Inrijgen".) Plaats het materiaal weer onder de persvoet en naai 3-5 cm over de vorige steken.

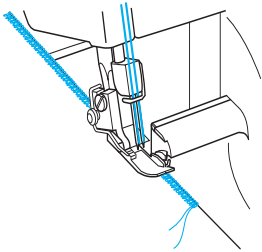

⚠ LET OP!

Laat geen rechte spelden in de stof achter bij het naaien, omdat hierdoor de naalden en mesjes worden beschadigd.

Dunne stoffen naaien

1. Stel de druk van de persvoet zodanig af dat de stof niet rimpelt en er bochten kunnen worden genaaid. (Zie HOOFDSTUK 1 "Persvoetdruk instellen".)
2. Zet de draadspanning lossler, maar denk eraan dat bij een te lage spanning de draad kan breken en steken kunnen worden overgeslagen.

Smalle overlock/rolzoomsteek

De smalle overlock/rolzoomsteek is een decoratieve afwerking voor lichte of middelzware stoffen. Ze wordt vaak gebruikt als afwerking voor de rand van de stof. Voor deze steek verwijdert u de linkernaald en past u de driedraads overlocksteek toe.

Instructies voor zowel smalle overlock- als rolzoomsteken

⚠ LET OP!

Zet de naaimachine uit voordat u een naald verwijdert of aanbrengt.

1. Verwijder de linkernaald.

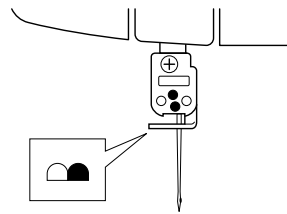

OPMERKING:

Zie HOOFDSTUK 4 "Vergelijkingstabel voor materiaal, naald en draad" voor de aanbevolen naald en draad.

2. Rijg de machine in voor een driedraads overlock voor de rechternaald.
3. Verwijder de steekpositievinger <A>.
 - ① Beweeg de persvoethendel omhoog.
 - ② Trek alle draden naar de achterkant van de machine.
 - ③ Controleer om er zeker van te zijn dat de draad niet meer om de steekpositievinger gedraaid zit.
 - ④ Open de voorklep.
 - ⑤ Draai aan het handwiel totdat de bovenste grijper in de laagste stand staat.
 - ⑥ Trek de steekpositievinger naar rechts en verwijder hem.

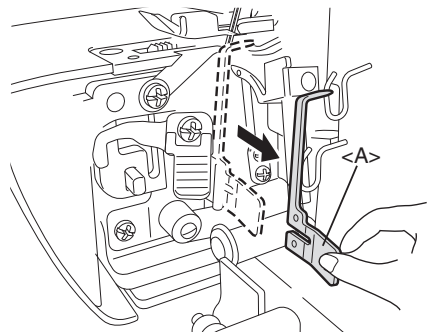

Er is een opbergruimte voor de steekpositievinger <A> aan de binnenkant van de voorklep.

[Product code : 884-B02]

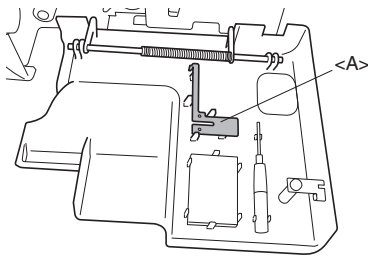

[Product code : 884-B03]

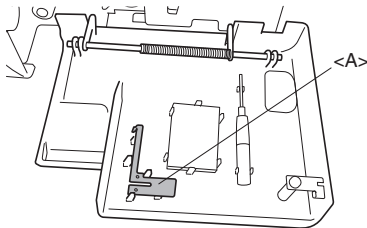

* De productcode is weergegeven op het typeplaatje van de machine.

OPMERKING:
Zorg dat de steekpositievinger geplaatst is wanneer normale overlocksteken worden genaaid.

4. Stel de steekbreedteknop in op stand "R".

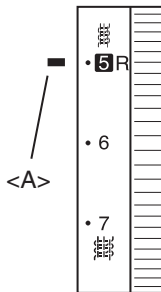

<A> Markering

5. Stel de steeklengte in.
Stel de steeklengteknop in van stand "R naar 2" (voor smalle overlocksteek: R naar 2, voor rolzoomsteek: R).

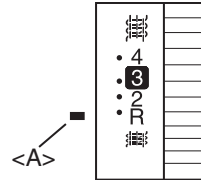

<A> Markering

Overzicht voor smalle overlock/rolzoomsteek

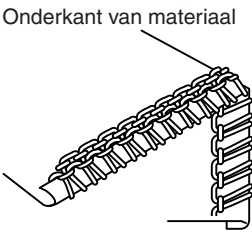
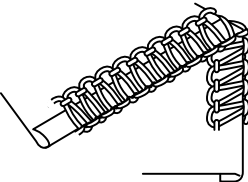
	Rolzoomsteek		Smalle overlocksteek	
Steekstijl	 <p>Onderkant van materiaal</p> <p>Bovenkant van materiaal</p>		 <p>Onderkant van materiaal</p> <p>Bovenkant van materiaal</p>	
Materialen	Zie HOOFDSTUK 4 "Vergelijkingstabel voor materiaal, naald en draad".		Zie HOOFDSTUK 4 "Vergelijkingstabel voor materiaal, naald en draad".	
Naalddraad	Zie HOOFDSTUK 4 "Vergelijkingstabel voor materiaal, naald en draad".		Zie HOOFDSTUK 4 "Vergelijkingstabel voor materiaal, naald en draad".	
Draad van bovenste grijper	Zie HOOFDSTUK 4 "Vergelijkingstabel voor materiaal, naald en draad".		Zie HOOFDSTUK 4 "Vergelijkingstabel voor materiaal, naald en draad".	
Draad van onderste grijper	Zie HOOFDSTUK 4 "Vergelijkingstabel voor materiaal, naald en draad".		Zie HOOFDSTUK 4 "Vergelijkingstabel voor materiaal, naald en draad".	
Steeklengte	R (R-2,0)		R (R-2,0)	
Steekbreedte	R (R-6)		R (R-6)	
Steekvinger	Verwijderd		Verwijderd	
Draadspanning	Voor dunne stoffen	Voor middelzware stoffen	Voor dunne stoffen	Voor middelzware stoffen
Naalddraad	4 (3 - 5)	5 (4 - 6)	4 (3 - 5)	5 (4 - 6)
Draad van bovenste grijper	5 (4 - 6)	5 (4 - 6)	5 (4 - 6)	6 (5 - 7)
Draad van onderste grijper	7 (6 - 8)	7 (6 - 8)	5 (4 - 6)	6 (5 - 7)

HOOFDSTUK 6

PROBLEMEN OPLOSSEN

Deze naaimachine is ontwikkeld voor probleemloos gebruik. In de onderstaande tabel worden echter problemen opgesomd die kunnen optreden als de standaardinstellingen niet correct worden uitgevoerd.

Probleem	Oorzaak	Oplossing
1. Geen transport	Persvoetdruk te laag	Draai de stelschroef voor de persvoetdruk rechtsom om de persvoetdruk te verhogen. (Zie pagina 45.)
2. Naalden breken	1. Verbogen naalden of stompe naaldpunt	Vervang door een nieuwe naald. (Zie pagina 49.)
	2. Verkeerd aangebrachte naalden	Breng naalden correct aan. (Zie pagina 49.)
	3. Met te veel kracht aan de stof getrokken	Niet te hard tegen de stof duwen of eraan trekken tijdens het naaien.
3. Draden breken	1. Verkeerd ingeregen	Rijg op de juiste manier in. (Zie pagina 51-54.)
	2. Draad in de knoop	Controleer klospen, draadhouders enz. en verwijder in de knoop geraakte draad.
	3. Draadspanning te hoog	Pas de draadspanning aan. (Zie pagina 46-48.)
	4. Verkeerd aangebrachte naalden	Breng naalden correct aan. (Zie pagina 49.)
	5. Verkeerde naald	Gebruik correcte naald. 130/705H - aanbevolen (zie pagina 49.)
4. Overgeslagen steken	1. Verbogen naald of stompe naaldpunt	Vervang door een nieuwe naald. (Zie pagina 49.)
	2. Verkeerd aangebrachte naald	Breng naald correct aan. (Zie pagina 49.)
	3. Verkeerde naald	Gebruik correcte naald. 130/705H - aanbevolen (zie pagina 49.)
	4. Verkeerd ingeregen	Rijg op de juiste manier in. (Zie pagina 51-54.)
	5. Persvoetdruk te laag	Draai de stelschroef voor de persvoetdruk rechtsom om de persvoetdruk te verhogen. (Zie pagina 45.)
5. Geen gelijkmatige steken	Draadspanningen zijn niet correct ingesteld	Pas de draadspanning aan. (Zie pagina 46-48.)
6. Stof trekt samen	1. Draadspanning te hoog	Verlaag de draadspanning tijdens het naaien van lichte of dunne stof. (Zie pagina 46-48.)
	2. Verkeerd ingeregen of draad in de knoop	Rijg op de juiste manier in. (Zie pagina 51-54.)

HOOFDSTUK 7 ONDERHOUD

Reinigen

⚠ LET OP!

Schakel de machine vóór reiniging uit.

Draai het handwiel en beweeg de naalden naar beneden.

Verwijder regelmatig stof, afgeknipte stof en draad met het meegeleverde reinigingsborsteltje.

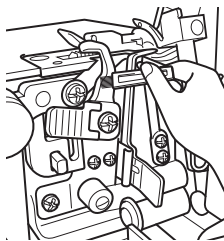

Smeren

Om de machine soepel en geruisloos te laten werken, moeten de bewegende delen van de machine (met pijlen aangegeven) regelmatig worden gesmeerd.

⚠ LET OP!

Schakel de machine uit voordat de voorklep wordt geopend en met smeren wordt begonnen.

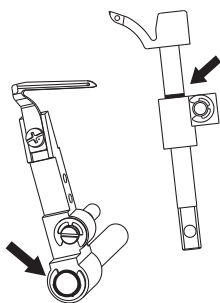

OPMERKING:

Zorg ervoor dat de machine vóór gebruik gesmeerd wordt.

Vóór het smeren altijd eerst zorgen dat de machine vrij is van stof en pluizen.

Bij gemiddeld gebruik moet de machine een tot twee keer per maand worden gesmeerd. Bij intensief gebruik moet de machine eenmaal per week worden gesmeerd.

HOOFDSTUK 8 PLAATSING VAN OPTIONELE VOET

⚠ LET OP!

Schakel de machine uit tijdens het vervangen van de persvoet.

Blindzoomvoet

Functies

Met de blindzoomvoet (multipurposevoet) kunt u tegelijkertijd blindzomen en overlocken. Dit is ideaal bij het naaien van manchetten, broeken, zakken, het zomen van rokken enz.

De steekgeleider op deze voet is ook nuttig bij het naaien van speciale steken zoals flatlock, pintuck en andere decoratieve steken.

Blindzomen

De blindzoomsteek wordt gebruikt voor het maken van een bijna onzichtbare zoom in kleding of voor interieurdecoratie. Gebruik hem om broeken, rokken of gordijnen te zomen.

Aanbevolen instellingen

- Steekbreedte: 5 mm
- Steeklengte: 3 - 4 mm
- Draadspanning naald: enigszins slap (0-2)
- Draadspanning bovenste grijper: enigszins strak (5-7)
- Draadspanning onderste grijper: enigszins slap (2-4)

Werkwijze

1. Bevestig de blindzoomvoet (zie HOOFDSTUK 1 "Persvoet bevestigen/verwijderen").
2. Stel de machine in op driedraads overlocksteek met één naald in de linkerpositie. De rechternaald moet verwijderd worden.
3. Draai de stof met de verkeerde kant naar buiten, vouw de stof één keer en vouw daarna terug naar op de vereiste breedte, zoals in de afbeelding is weergegeven.

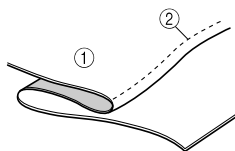

- ① Achterkant
- ② Naaldbaas

Het naaien gaat gemakkelijker als vóór het naaien een vouw wordt gestreken in de gevouwen stof.

4. Draai het handwiel zodanig dat het merkteken op het handwiel in lijn staat met de streep op de machine (zie HOOFDSTUK 1 "Draairichting van het handwiel").

5. Beweeg de persvoethendel omhoog en voer de stof met de gevouwen zijde aan de linkerkant zodanig in dat de naald tijdens het naaien precies door de gevouwen zijde gaat.
6. Beweeg de persvoethendel naar beneden en zet de stofgeleider in de richting van de gevouwen zijde.
7. Stel de geleiderpositie van de persvoet in met de stelschroef, zodat de naald de vouw in de stof iets raakt. In dit geval vormt de dikte van de stof het uitgangspunt. Door de schroef naar u toe te draaien, gaat de stofgeleider naar rechts. Door de schroef van u af te draaien, gaat de stofgeleider naar links.

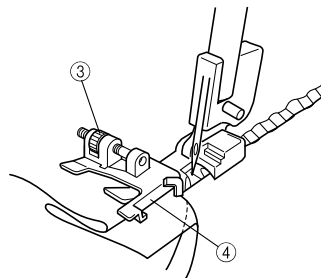

- ③ Stelschroef
- ④ Stofgeleider

Om de positie van de stofgeleider in te stellen, moet een proeflapje van dezelfde stof worden genaaid.

8. Naai, terwijl u de stof met de hand vouwt, op zo'n manier dat de naald de rand van de vouw precies raakt.
9. Open de stof zoals in de afbeelding is weergegeven.

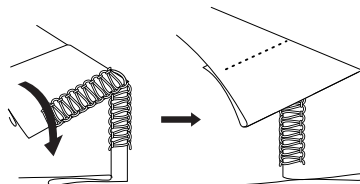

Gebruik voor het beste resultaat een fijne draad met een kleur die bij de stof past. De steek zal dan aan de goede zijde van de stof nauwelijks te zien zijn.

Flatlocksteken

De flatlocksteek wordt hoofdzakelijk gebruikt voor decoratieve afwerking. De afwerksteek kan eruit zien als een ladder of dunne evenwijdige lijnen als de stof strak wordt getrokken.

Aanbevolen instellingen

- Steekbreedte: 5 mm
- Steeklengte: 2-4 mm
- Draadspanning naald: 0-3
- Draadspanning bovenste grijper: 2-5
- Draadspanning onderste grijper: 6-9

Werkwijze

1. Bevestig de blindzoomvoet (zie HOOFDSTUK 1 "Persvoet bevestigen/verwijderen").
2. Stel de machine in op driedraads overlocksteek met één naald in de linkerpositie. De rechternaald moet verwijderd worden.
3. Vouw de stof zoals in de afbeelding is weergegeven.

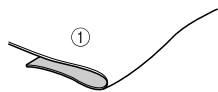

① Goede kant

4. Draai het handwiel zodanig dat het merkteken op het handwiel in lijn staat met de streep op de machine (zie HOOFDSTUK 1 "Draairichting van het handwiel").
5. Beweeg de persvoethendel omhoog en voer de stof met de gevouwen zijde zodanig in dat de naald precies door de vouw gaat.
6. Beweeg de persvoethendel naar beneden en zet de stofgeleider in de richting van de gevouwen zijde.
7. Stel de geleiderpositie van de persvoet in met de stelschroef, zodat de naald omlaag gaat naar een positie die 2,5 tot 3,0 mm binnen de gevouwen zijde van de stof ligt. Hierdoor komen sommige steken buiten de gevouwen zijde uit.

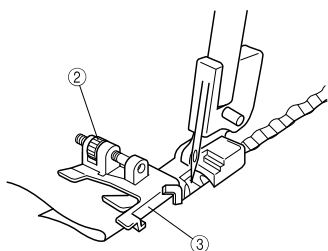

② Stelschroef

③ Stofgeleider

Door de schroef naar u toe te draaien, gaat de stofgeleider naar rechts. Door de schroef van u af te draaien, gaat de stofgeleider naar links. Om de positie van de stofgeleider in te stellen, kan een proeflapje van dezelfde stof worden genaaid.

8. Naai met een constante snelheid langs de vouw, terwijl u de stukken stof bij elkaar houdt.

9. Als het stikken gereed is, vouw dan de stof open (plat).

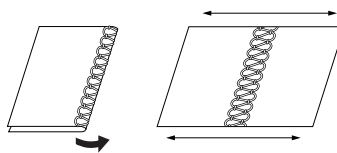

Beide afwerksteken kunnen gebruikt worden op de goede zijde van de stof. Als u naait met de verkeerde zijden tegen elkaar, versiert de bovenste grijperdraad de goede zijde wanneer deze wordt opengevouwen. Als u naait met de goede zijden tegen elkaar, versiert de naalddraadladder de goede zijde wanneer deze wordt opengevouwen.

OPMERKING:

Deze methode is niet geschikt voor dunne stoffen.

Pintucksteken

De pintucksteek gebruikt een omgerolde zijde om bij elke klus de stof vorm te geven en te decoreren. Draad in een contrasterende kleur in de bovenste grijper voegt een accent aan uw werkstuk toe.

Bij dunne stoffen kunt u beter een fijne draad kiezen, zodat het naaien soepel verloopt.

Werkwijze

1. Bevestig de blindzoomvoet (zie HOOFDSTUK 1 "Persvoet bevestigen/verwijderen").
2. Stel de machine in op smalle overlocksteek. (Raadpleeg HOOFDSTUK 5 "Smalle overlock/rolzoomsteek".)
3. Trek met een stofpotlood op de stof lijnen op gelijke afstand als markering voor de pintucksteken. Vouw de stof langs een van de lijnen en pers de vouw er licht in met een strijkijzer.

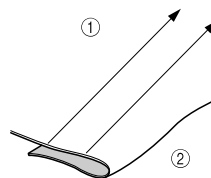

① Lijnen trekken

② In tweeën vouwen

4. Draai het handwiel zodanig dat het merkteken op het handwiel in lijn staat met de streep op de machine (zie HOOFDSTUK 1 "Draairichting van het handwiel").
5. Beweeg de persvoethendel omhoog en voer de stof met de gevouwen zijde zodanig in dat de naald precies door de gevouwen zijde gaat.
6. Beweeg de persvoethendel naar beneden en zet de stofgeleider in de richting van de gevouwen zijde.

7. Breng de geleider van de blindzoomvoet in lijn met de lijn op de rechterzijde van de steekpositievinger.
Door de schroef naar u toe te draaien, gaat de steekgeleider naar rechts. Door de schroef van u af te draaien, gaat de stofgeleider naar links.
8. Breng de vouw in lijn met de geleider en voer de stof in tot aan de naaldpositie.

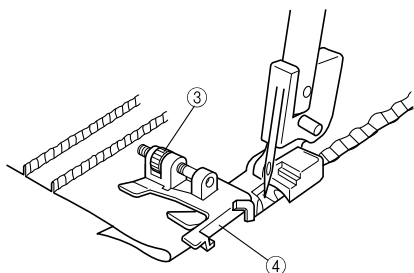

- ③ Stelschroef
- ④ Stofgeleider

9. Leid de vouw in de stof zo dat halverwege de naald en het bovenste mesje kan worden genaaid.
10. Naai verder tot alle gemarkeerde lijnen zijn gemaakt.

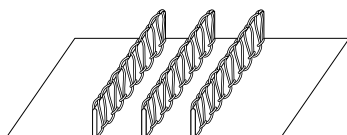

Corrigeer kleine oneffenheden met de hand.

Elastiekvoet

Functies

Met de lint- en elastiekvoet kunt u zowel band als elastiek naaien en tegelijkertijd prachtig zomen.

- U kunt band of elastiek met een breedte van 6 mm tot maximaal 12 mm naaien.
- Het bevestigen van band is erg handig voor versterking van elastische stoffen zoals gebreide schouderstukken. Daarnaast is het aanbrengen van elastiek handig bij het naaien van manchetten, kragen enz.

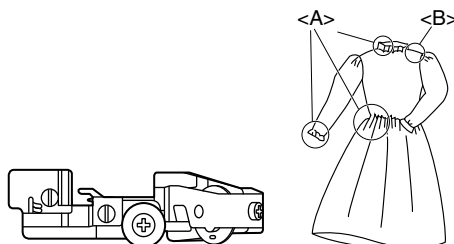

- <A> Gebruik van het elastiek
- Gebruik van het band

Machine-instelling (type steek):

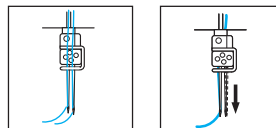

- tweenaalds, vierdraads overlocksteek
- éénnaalds, driedraads overlocksteek (Beide naalden kunnen worden gebruikt.)

De instelling van het elastiek/band

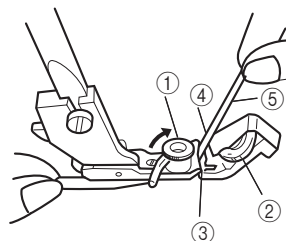

1. Bevestig de elastiekvoet (zie HOOFDSTUK 1 "Persvoet bevestigen/verwijderen").
2. Beweeg de persvoethendel omhoog.
3. Draai het handwiel zodanig dat het merkteken op het handwiel in lijn staat met de streep op de machine (zie HOOFDSTUK 1 "Draairichting van het handwiel").
4. Klap de bandgeleider ① open en zet de persstelknop ② op "0".
5. Doe het band of het elastiek ⑤ door de opening ③.
6. Doe het band of het elastiek ⑤ door de opening ③ zodat de rechterzijde van het band/elastiek langs de geleider ④ loopt.
7. Klap de bandgeleider ① dicht zodat hij aan de linkerzijde van het band/elastiek zit.

Proeflapje naaien

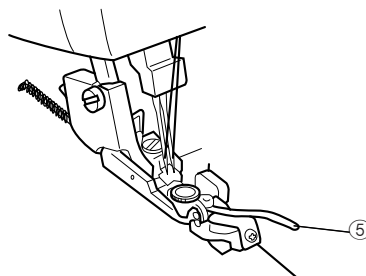

1. Beweeg de persvoethendel omhoog.
2. Voer de stoffen in tot de rand het plaatje raakt.
3. Beweeg de persvoethendel omlaag.
4. Stel de steekbreedteknop in op "5".

- Stel de steekbreedtehendel in.
 - Band: tussen "3" en "4"
 - Elastiek: "4"
- Stel de persstelknop ② in
 - op "0" bij het naaien met band.
 - op het gewenste aantal plooiën bij het naaien met elastiek.

OPMERKING:

De plooiën nemen toe bij een groter aantal.

- Naai een proeflapje en stel de draadspanning in. Voorbeeld van een goede naaiaad:

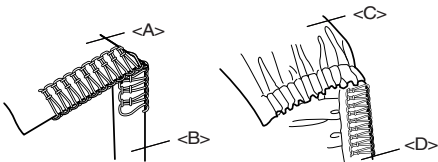

- <A> Goede kant
- Band
- <C> Goede kant
- <D> Elastiek

OPMERKING:

Draadspanningen zijn hetzelfde als bij normaal omzomen bij het naaien met stroken.

Het wordt aanbevolen om voor een mooie afwerking een grotere spanning te hebben bij de onder- en bovengrijper.

Er wordt geadviseerd voor elke stof/draad een proeflapje te naaien vanwege de verschillende manier van plooiën.

Parelvoet

Functies

Met de parelvoet kunt u stof met parels bestikken. Het is handig voor de versierde zijde van een gordijn, tafelkleed, jurk enz. Met deze voet kunnen parels van 3 mm tot 5 mm worden genaaid.

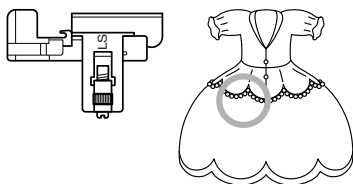

Vorbereiding

- Verwijder het mesje (zie HOOFDSTUK 1 "Mesje verwijderen").
- Bevestig de parelvoet (zie HOOFDSTUK 1 "Persvoet bevestigen/verwijderen").
- Stel de machine in op driedraads overlocksteek met één naald in de linkerpositie. De rechternaald moet verwijderd worden.

Machine controleren

- Stel de steeklengte in zoals bij <A> of . Een steeklengte van bijvoorbeeld 4 mm betekent 4 mm voor <A> of .

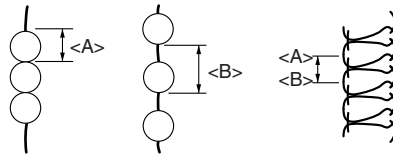

- Stel de steekbreedte in op 3 tot 5 mm.
- Stel de draadspanning als volgt in:
 - Naalddraad: iets lager
 - Bovengrijperdraad: iets lager
 - Ondergrijperdraad: iets lager

Stof en parel instellen

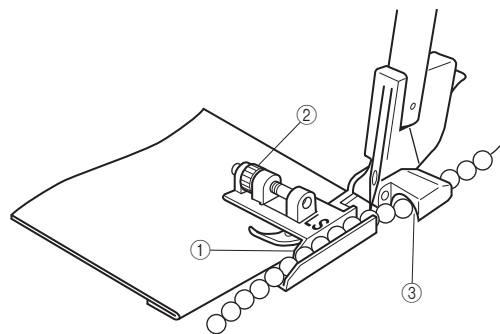
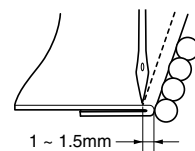

- Vouw de stof volgens de lijn voor parelbewerking.
- Voer de stof in op het punt waar de naald omlaag gaat, waarbij de gevouwen zijde zich tegen de geleider ① bevindt.
- Stel met de schroef ② de ruimte tussen de gevouwen zijde en de naald in, zodat deze 1 mm tot 1,5 mm wordt.
- Breng de parel via de geleider precies voor de geleidertunnel ③.

Proeflapje naaien

- Naai door met de hand aan het handwiel te draaien tot de parel uit de tunnel komt.
- Naai met een lage snelheid, waarbij de parel en de stof met de hand geleid worden.
- Leg zowel aan het begin als aan het eind een knoop in de draad.

OPMERKING:

De draadspanning kan gemakkelijk verlaagd worden, vooral voor kleine parels. Verwijder de verstelbare steektong voor betere steken.

Pipingvoet

Functies

Met de pipingvoet kunt u piping aanbrengen aan de rand van de stof. Piping is handig voor het versieren van de rand van kleding (pyjama, sportkleding), meubelbekleding, kussens, tassen enz.

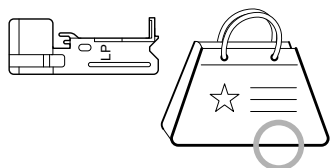

Vorbereiding

Bevestig de pipingvoet (zie HOOFDSTUK 1 "Persvoet bevestigen/verwijderen").

Machine-instelling (type steek):

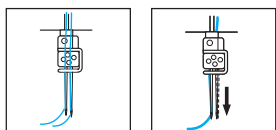

- tweenaalds, vierdraads overlocksteek
- éénnaalds, driedraads overlocksteek (de rechternaald moet verwijderd worden)

Machine controleren

1. Stel steeklengte in op 3 mm. (standaardpositie)
2. Stel steekbreedte in op 5 tot 6 mm.
3. Stel draadspanning in op normale overlocksteken (raadpleeg HOOFDSTUK 5 "Steekselectie").

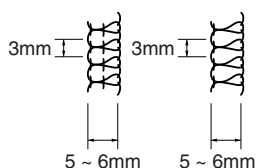

Stof en pipingband instellen

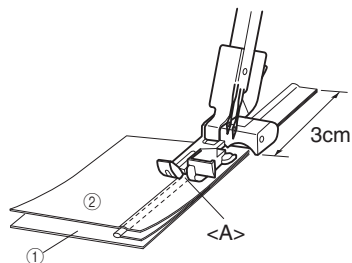

① Goede kant ② Achterkant

1. Leg het pipingband tussen de twee stukken stof en positioneer beide zijden van de stof zoals in de afbeelding weergegeven. Houd 3 cm pipingband over aan de rand van de stof om gelijkmatig te kunnen naaien. (De goede zijde van de stof moet zich aan de binnenkant bevinden.)
2. Breng de stof met het pipingband onder de persvoet en leg het pipingband in de groef <A> van de pipingvoet en begin met naaien.

Met naaien beginnen

1. De stof en het pipingband moeten tijdens het naaien met de hand geleid worden.
2. Draai de stof na het naaien om.

OPMERKING:

Rijg voor het gemak de stof en het pipingband voordat u gaat naaien.

Het naaien van piping is moeilijk onder een scherpe hoek.

In het geval van breed pipingband moet u naaien, waarbij u het overschot moet afsnijden.

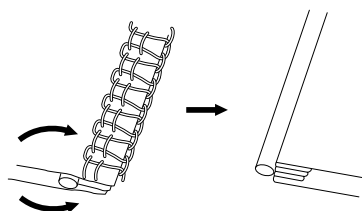

Plooivoet

Functies

U kunt prachtige plooiën maken door de plooivoet bij verschillende toepassingen voor kledingstukken en interieurdecoraties te gebruiken.



Vorbereiding

Bevestig de plooivoet (zie HOOFDSTUK 1 “Persvoet bevestigen/verwijderen”).

Machine-instelling (type steek):

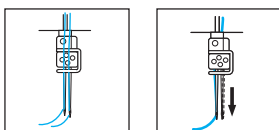

- tweenaalds, vierdraads overlocksteek
- éénaalds, driedraads overlocksteek (Beide naalden kunnen worden gebruikt.)

Stof instellen

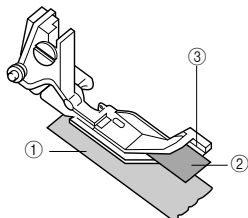

① Goede kant ② Achterkant

1. Beweeg de persvoethendel omhoog.
2. Draai het handwiel zodanig dat het merkteken op het handwiel in lijn staat met de streep op de machine (zie HOOFDSTUK 1 “Draairichting van het handwiel”).
3. Breng het onderste gedeelte van de stof (de stof die geplooid ① wordt onder de geleider ③ precies onder de naald).
4. Breng het bovenste gedeelte van de stof ② tussen de plooivoet en de geleider ③ boven op het onderste gedeelte van de stof ①.
5. Beweeg de persvoethendel omlaag.

Proeflapje naaien

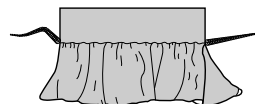

1. Stel de steeklengte in op 3 mm.
2. Stel de differentiaalverhouding in op 2.
3. Stel de steekbreedte in op 5 mm.
4. Stel de andere instellingen in op de waarden die bij normale overlocksteken worden gebruikt.
5. Naai terwijl de stof in lijn wordt gehouden met de stofgeleider ③.
 - Stel de grootte van de plooiën in door de steeklengte tussen 2 mm en 5 mm in te stellen.
 - Stel de hoeveelheid stof die geplooid moet worden, in door de differentiaalverhouding tussen 1,0 en 2,0 in te stellen.

OPMERKING:

Rek de stof niet uit of trek er niet aan.

SPECIFICATIES

Specificaties

Gebruik

Lichte tot zware stoffen

Naaisnelheid

Maximaal 1300 steken per minuut

Steekbreedte

2,3 mm - 7 mm

Steeklengte (pitch)

2 mm - 4 mm

Naaldbeweging (slag)

25 mm

Persvoet

Geleed type

Persvoetbeweging

5 mm - 6 mm

Naald

130/705H

Aantal naalden en draden

Drie/vier draden

Twee naalden of één naald

Netto machinegewicht

5,6 kg.

Machine-afmetingen

33,5 cm (B) x 29,6 cm (H) x 28,2 cm (D)

Naaldenset 130/705H.

nr. 80 (2)

nr. 90 (2)

NOTES DE RÉGLAGES / INSTELLINGENTABEL

TISSU STOF	FIL DRAAD	AIGUILLE NAALD	TENSION DES FILS DRAADSPANNING				REMARQUES OPMERKING MODELE DE POINT STEEKTYPE
			aiguille gauche linkernaald	aiguille droite rechternaald	boucleur supérieur bovenste grijper	boucleur inférieur onderste grijper	

Français

Nederlands

Visitez notre site au <http://support.brother.com> pour obtenir les coordonnées du service après-vente et consulter la Foire aux questions (FAQ).

Ga naar <http://support.brother.com> voor productondersteuning en antwoorden op veelgestelde vragen (FAQs).