

Gebruiksaanwijzing Designschouw afzuigkap

KFD607-2L

KFD907-2L



Geachte klant,

Wij danken u voor de aanschaf van onze afzuigkap. U heeft de juiste keuze gemaakt. Uw apparaat van Exquisit is voor huishoudelijk gebruik gemaakt en is een kwaliteitsproduct, dat de hoogste technische eisen combineert met praktisch gebruikscomfort, zoals dit ook geldt voor alle andere Exquisit apparaten, die tot volle tevredenheid door hun eigenaren in heel Europa worden gebruikt.

Lees deze gebruiksaanwijzing goed door.

Leest u de gebruiksaanwijzing aandachtig door voordat u het apparaat in gebruik neemt. De gebruiksaanwijzing bevat belangrijke veiligheidsrichtlijnen voor de installatie, het gebruik en voor het onderhoud van het apparaat. Correct gebruik van het apparaat levert een aanzienlijke bijdrage aan efficiënt energiegebruik en verlaagt het energieverbruik wanneer in gebruik.

Onjuist gebruik van het apparaat kan gevaarlijk zijn, vooral voor kinderen.

Bewaar de gebruiksaanwijzing voor toekomstig gebruik en geef het door aan een eventuele volgende eigenaar. Voor vragen over onderwerpen, die volgens u niet uitvoerig genoeg in de gebruiksaanwijzing zijn toegelicht of u wenst een nieuwe gebruiksaanwijzing, dan kunt u contact opnemen met de servicedienst of onze website bezoeken: www.domest.nl

De fabrikant werkt voortdurend aan de ontwikkeling van alle types en modellen. Graag uw begrip dat wij ons het recht voorbehouden om wijzigingen in het ontwerp, uitrusting en techniek door te voeren.

Dit apparaat voldoet aan de huidige EU-veiligheidsvoorschriften met betrekking tot elektrische apparaten. Het is volgens de meest recente technieken en technologieën vervaardigd en samengesteld.

INHOUD

1	Gebruiks- en Veiligheidsrichtlijnen	
1.1	Betekenis Veiligheids- en Waarschuwingssymbolen	4
1.2	Algemene Veiligheidsrichtlijnen	5
2	Beoogd gebruik.....	7
3	Apparaat uitpakken.....	7
4	Onderdelenoverzicht	8
5	Installatie.....	8
6	Bedienen	16
7	Reiniging en onderhoud.....	19
8	Ledlamp vervangen	23
9	Tips voor energiebesparing	25
10	Problemen oplossen.....	25
11	Servicedienst.....	26
12	Algemene garantiebepalingen	27
13	Technische gegevens	28
14	Milieubewuste verwerkingsrichtlijnen.....	29
15	Productblad voor afzuigkappen	30

1 Gebruiks- en veiligheidsrichtlijnen

1.1 Betekenis Veiligheids- en waarschuwingssymbolen

	<p>GEVAAR</p> <p>Geeft een zeer gevaarlijke situatie aan die, wanneer er onjuist wordt gehandeld, ernstige verwondingen of overlijden kan veroorzaken.</p>
	<p>WAARSCHUWING</p> <p>Geeft een zeer gevaarlijke situatie aan die, wanneer er onjuist wordt gehandeld, ernstige verwondingen of overlijden kan veroorzaken.</p>
	<p>Hete oppervlakken Verbrandings- en brandwondenrisico</p>
	<p>VOORZICHTIG</p> <p>Geeft een gevaarlijke situatie aan die, wanneer er onjuist wordt gehandeld, lichte en/of matige verwondingen kan veroorzaken.</p>
<p>BELANGRIJK</p> <p>Geeft een gevaarlijke situatie aan die, wanneer er onjuist wordt gehandeld, aanzienlijke schade kan ontstaan aan materiële zaken en/of het milieu!</p>	

1.2 Algemene Veiligheidsrichtlijnen

- In noodgevallen onmiddellijk de stekker uit het stopcontact trekken of de zekering omzetten of losdraaien .
- Schakel het apparaat na gebruik altijd uit.



GEVAAR



Kans op elektrische schok(ken) - Levensgevaarlijk

- Raak nooit een elektrisch apparaat aan wanneer uw handen of voeten vochtig of nat zijn òf als u blootsvoets bent.
- Gebruik nooit een elektrisch apparaat buitenshuis.
- De installatiewerkzaamheden en de aanleg van de elektrische bedrading mag alleen worden uitgevoerd door erkende installateurs èn in overeenstemming met alle in uw land geldende normen, regelgeving en brandpreventiemaatregelen.

Voer deze werkzaamheden nooit zelf uit.

- De elektrische veiligheid van dit apparaat wordt alleen gegarandeerd als het apparaat is aangesloten op een goed geaard systeem volgens de elektrische veiligheidsnormen.
- Een beschadigd stroomkabel moet direct worden vervangen door de leverancier, handelaar of de servicedienst om een gevaarlijke situatie te voorkomen. Wanneer de stroomkabel of de stekker is beschadigd, mag u het apparaat niet meer gebruiken.
- Vóór alle schoonmaak- en onderhoudswerkzaamheden eerst het apparaat uitschakelen en volledig af laten koelen.
- Nooit een stoomreiniger gebruiken voor het schoonmaken van het apparaat. Er kan vocht in de elektrische onderdelen komen.
- Het apparaat moet droog zijn voordat u het weer gaat gebruiken. De in deze gebruiksaanwijzing beschreven reinigings- en onderhoudswerkzaamheden mag u uitvoeren, andere werkzaamheden aan dit apparaat mogen niet worden uitgevoerd.

OPMERKING

De fabrikant wijst alle aansprakelijkheid af voor letsel en schade a.g.v. het niet opvolgen van de aangegeven aanwijzingen en richtlijnen voor installatie, onderhoud en bediening van de afzuigkap in deze gebruiksaanwijzing.



VOORZICHTIG

Het apparaat alleen verpakt vervoeren om persoonlijk letsel en materiële schade te voorkomen.

Veiligheid voor kinderen/personen met geestelijke en/of lichamelijke beperkingen



GEVAAR Verstikkingsgevaar

Verpakkingsmaterialen (bijv. plastic folie en piepschuim) kunnen voor kinderen gevaarlijk zijn. Het verpakkingsmateriaal uit de buurt van kinderen houden.



WAARSCHUWING

- Dit apparaat kan worden gebruikt door kinderen vanaf 8 jaar en door personen met een verminderd geestelijk, zintuiglijk en/of lichamelijk vermogen of met een gebrek aan kennis en/of ervaring mits dit onder toezicht gebeurt òf zij hebben instructies gekregen over hoe de kap op een veilige manier te gebruiken en dat zij begrijpen wat de mogelijke gevaren zijn.
- Kinderen mogen niet met het apparaat spelen. Houd kleine kinderen (jonger dan 8 jaar) uit de buurt van het apparaat.
- Reiniging en onderhoud dient niet te worden uitgevoerd door kinderen zonder toezicht. Kinderen mogen het apparaat alleen gebruiken wanneer zij instructies hebben gekregen over het juiste gebruik van dit apparaat. Kinderen moeten dit apparaat correct kunnen bedienen en begrijpen wat de mogelijke gevaren zijn, die in deze gebruiksaanwijzing worden vermeld.

2 Beoogd gebruik

Het apparaat is bestemd voor huishoudelijk gebruik. Elk ander gebruik wordt beschouwd als niet conform de richtlijnen. Wanneer u het apparaat op andere manieren gebruikt dan voor het aangegeven, beoogd gebruik òf voor andere doeleinden dan in deze gebruiksaanwijzing zijn omschreven, dient u er rekening mee te houden dat de fabrikant zich niet aansprakelijk stelt voor eventueel hierdoor opgelopen letsel/schade. Ombouwen en/of aanpassingen aan het apparaat zijn om veiligheidsredenen niet toegestaan.

3 Apparaat uitpakken

De verpakking moet onbeschadigd zijn. Controleer het apparaat op transport-schade. Een beschadigd apparaat mag in geen enkel geval worden gebruikt. Bij beschadigingen neemt u contact op met uw leverancier of diens servicedienst.

Verpakkingsmateriaal

Zorg voor een milieuvriendelijke verwijdering. Lees ook Hoofdstuk 1.

Transportbeveiliging verwijderen

Het apparaat is beveiligd voor transport. Verwijder alle verpakkingsmaterialen, plastic folie en tape van het apparaat. Lijmresten kunt u verwijderen met wasbenzine.

Transportaanwijzingen

Bewaar de originele doos met de voorgevormde piepschuimdelen. Vervoer het apparaat in de originele verpakking. Plaats geen andere voorwerpen op de verpakking.

4 Onderdelenoverzicht

Inhoud levering:

- 1 Filterafdekplaat
 - 2 Metalen vetfilter
 - 3 Motor
 - 4 Glasscherm
 - 5 Behuizing
 - 6 Afvoerluhtaansluiting
 - 7 Schacht
- Schacht bevestigingsstrip
Boorsjabloon
Gebruiksaanwijzing

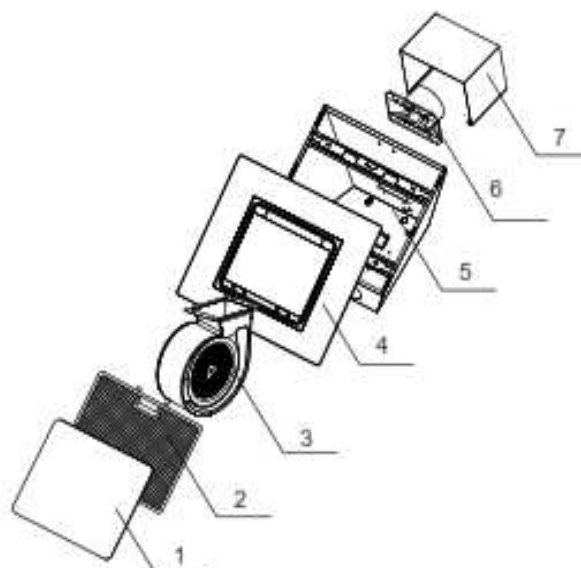

Niet bij de levering inbegrepen:

Luchtafvoerslang of universele slang, Ø 12,5 cm (voor luchtafvoer)

Actief koolstoffilter, optioneel - te bestellen bij de servicedienst (voor recirculatie)

5 Installatie



WAARSCHUWING

Wanneer u de aangegeven minimale afstanden niet aanhoudt, is dit gevaarlijk voor zowel u alsook het apparaat!



VOORZICHTIG

- De installatiewerkzaamheden en de aanleg van de elektrische bedrading mag alleen worden uitgevoerd door erkend installateur en in overeenstemming met alle in uw land geldende normen en regelgeving en brandpreventiemaatregelen.
- Verkeerd aansluiten kan schade toebrengen aan de vermogenselektronica.
- De afgevoerde lucht mag niet door een schoorsteen worden gevoerd die wordt gebruikt voor de afvoergassen van apparaten die gas of andere brandstoffen verbranden. De regels voor de afvoer van lucht moeten altijd worden opgevolgd. Teruggezogen verbrandingsgassen kunnen vergiftiging veroorzaken. **Dit is levensgevaarlijk!**
- De afzuigkap mag niet worden aangesloten op een afvoerkanal welke al voor andere apparaten wordt gebruikt, en die op andere energiebronnen dan stroom werken (bijv. een boiler of gaskachel).
- De voorschriften met betrekking tot het afvoeren van lucht dienen strikt te worden nageleefd!
- Volgens bouwvoorschriften in diverse landen geldt dat de gemeenschappelijke exploitaties van afzuigkappen en op een schoorsteen aangesloten stookinrichtingen zoals kolen- of olie gestookte verwarmingen in dezelfde ruimte, onderhevig zijn aan bepaalde beperkingen.

- Voor het boren in een muur of plafond eerst controleren of er op die plaats geen elektriciteitspijpen of andere buizen/leidingen in de muur/plafond gewerkt zitten.
- Gebruik alleen bevestigingsmateriaal dat geschikt is voor uw type plafonds en muren.
- Bent u niet zeker welk bevestigingsmateriaal u nodig heeft, laat u dan adviseren door een erkend installateur.

OPMERKING

Om de afzuigkap op te hangen, zijn 2 personen nodig.

Functies

De afzuigkap is tevens te gebruiken voor recirculatie.

BELANGRIJK

Luchtafvoer

De aangezogen lucht wordt door het vetfilter gereinigd en daarna naar boven door een afvoerkanaal naar buiten geleid. Mocht u willen kiezen voor een luchtafvoersysteem en heeft u nog geen opening waar de afvoerslang op aangesloten kan worden, dan adviseren wij u om voor het maken van deze muuropening contact op te nemen met een erkend installateur. Komen in dezelfde ruimte ook warmtebronnen met een open vuur/afvoerkanaal te staan, informeer dan voor de installatie bij een erkend schoorsteenveger naar de lokale voorschriften. Huurt u de woning, dan heeft u toestemming van de eigenaar van de woning nodig. Neem altijd alle veiligheidsrichtlijnen aan het begin van deze gebruiksaanwijzing in acht.

Opmerking: de noodzakelijke luchtafvoerslang of universele slang wordt niet meegeleverd.

Recirculatie

De aangezogen lucht wordt eerst door het vetfilter heen en daarna door een actief koolstoffilter geleid om vervolgens weer gereinigd in de kookruimte te worden gebracht. Wanneer u de afzuigkap in de recirculatiemodus wilt gebruiken, houd er dan rekening mee dat de luchtuitlaat openingen niet zijn afgesloten, zodat de gereinigde lucht ongehinderd de ruimte in kan stromen.

Opmerking: het noodzakelijke actief koolstoffilter is optioneel en kan bij de servicedienst worden besteld.

Afmetingen in mm

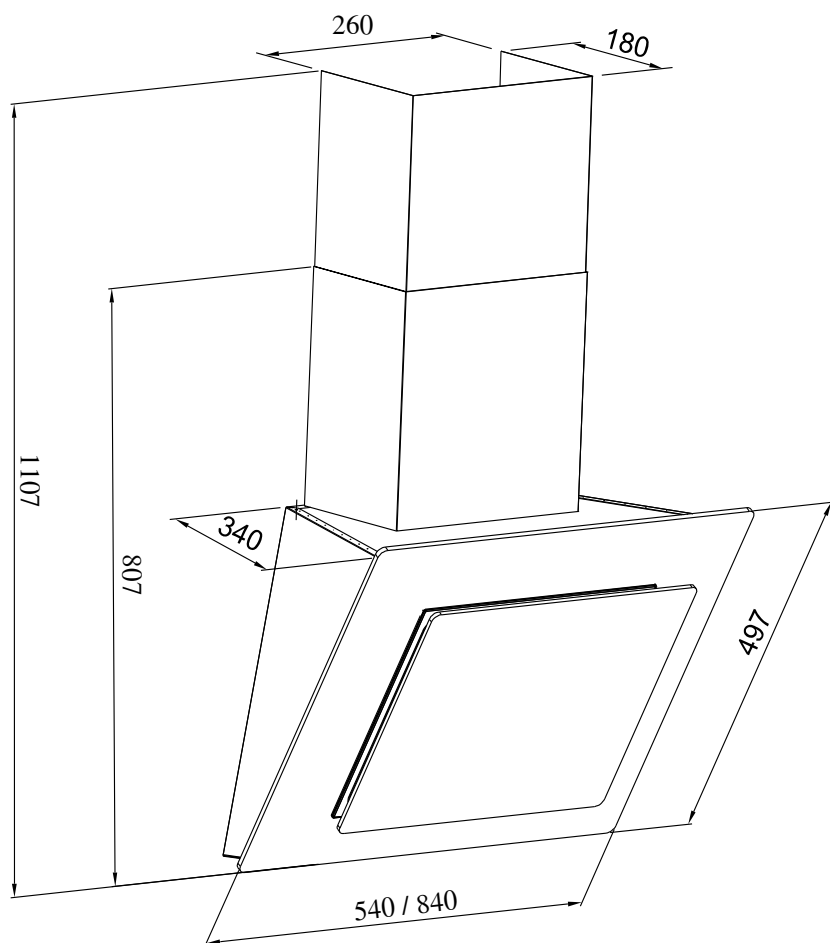

Elektrisch aansluiten

Controleer voordat u de kap gaat monteren eerst de aangegeven spanning en frequentie op het typeplaatje. Deze vindt u aan de binnenzijde van het apparaat. Open de afzuigkap, open daarna de afdekplaat en haal het vetfilter weg.

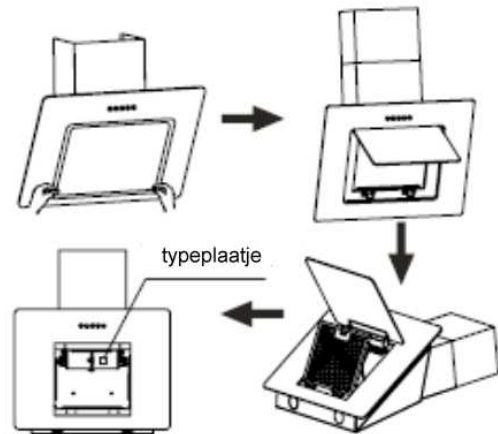

Vorbereidingen:

- Voor afzuigfunctie: luchtafvoerslang of universele slang Ø 12,5 cm
- Voor recirculatie functie: actief koolstoffilter, te bestellen bij de servicedienst.

Bij het installeren van deze afzuigkap dient u minimaal de volgende afstand aan te houden tussen de bovenkant van de kookplaat en de onderkant van de afzuigkap:

Elektrische kookplaat: 550 mm
 Gasfornuis: 650 mm
 Maximale afstand: 750 mm

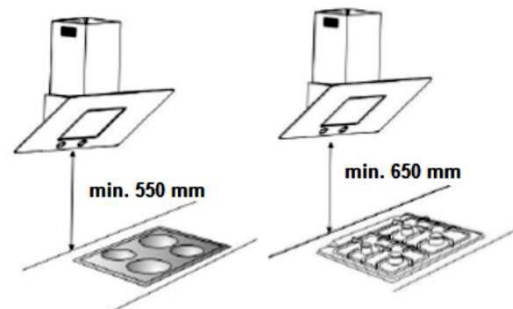

Gasfornuis

Wanneer de afzuigkap boven een gasfornuis wordt ingebouwd en de montagerichtlijnen van het gasfornuis geven een grotere afstand aan, dient u deze afstand aan te houden.

De afvoerlucht mag niet via een uitlaat- of rookgasschoorsteenpijp worden geleid. De afvoerlucht in een pijp leiden, die ook als ontluuchting voor een (of meerdere) stookinrichting(en) dient, is niet toegestaan.

De voorschriften met betrekking tot het afvoeren van lucht dienen strikt te worden nageleefd! Volgens bouwvoorschriften in diverse landen geldt dat de gemeenschappelijke exploitaties van afzuigkappen en op een schoorsteen aangesloten stookinrichtingen zoals kolen- of olie gestookte verwarmingen in dezelfde ruimte, onderhevig zijn aan bepaalde beperkingen.

Om de afvoerluchtaansluiting aan de behuizing te bevestigen gebruikt u de meegeleverde schroeven. Langere schroeven kunnen de bekabeling binnenin beschadigen. Indien u deze instructie niet naleeft, maakt u geen aanspraak op garantie.

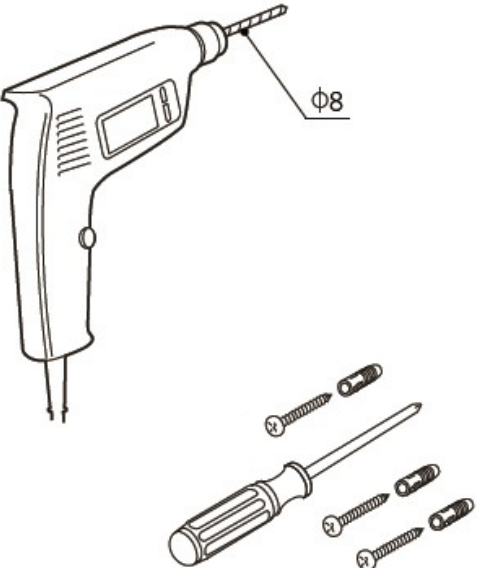
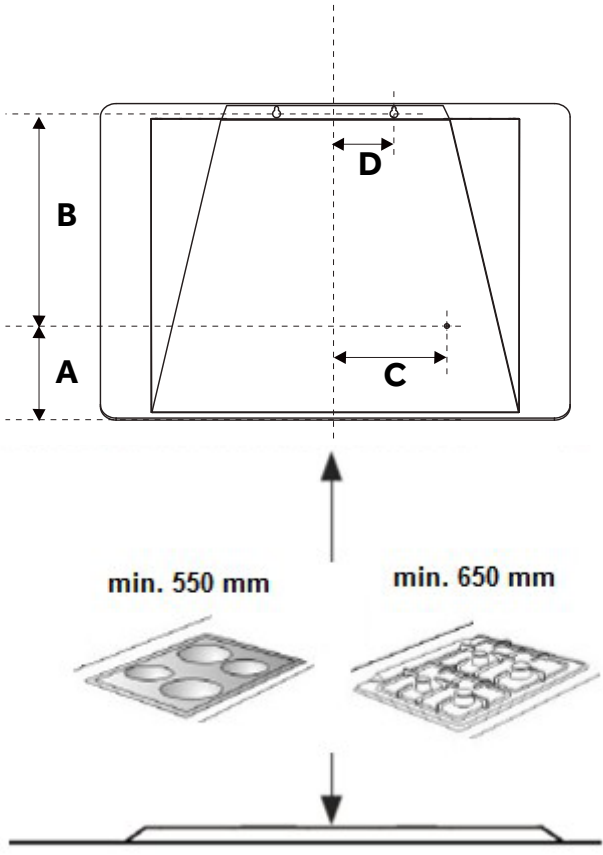
Benodigde Werkmaterialen	Boorsjabloon								
 <p>Steenboor Ø 8 mm diameter Kruiskop schroevendraaier</p> <p>Meegeleverd in accessoire kit: 6x F8 muurpluggen</p> <p>Meegeleverde Schroeven 3 x ST4*35 voor behuizing 2 x ST4*35 voor schachtbevestigingstrip 4 x ST4*10 voor afvoerluchtaansluiting</p> <p>Voor bevestiging schacht 2 x ST4*10 zwart, afvoerluchtaansluiting 2 x ST4*10 schacht-bevestigingstrip</p>	 <table border="1" data-bbox="925 1355 1396 1568"> <tbody> <tr> <td>A</td> <td>141</td> </tr> <tr> <td>B</td> <td>250</td> </tr> <tr> <td>C</td> <td>100</td> </tr> <tr> <td>D</td> <td>75</td> </tr> </tbody> </table>	A	141	B	250	C	100	D	75
A	141								
B	250								
C	100								
D	75								

Werkwijze wandopbouw voor afzuigfunctie

- Teken een horizontale lijn op de muur waar de (uiteindelijke) onderzijde van de afzuigkap gaat komen.
- Om het apparaat precies in het midden, boven de kookinrichting te plaatsen, tekent u een 2^e hulplijn op de muur (verticaal, m.b.v. een waterpas of met een loodlijn vanuit het midden van het kooktoestel naar het plafond).

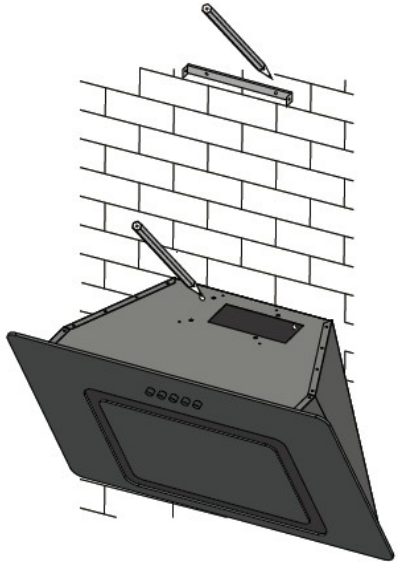
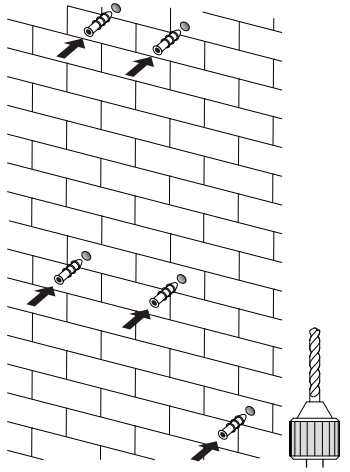
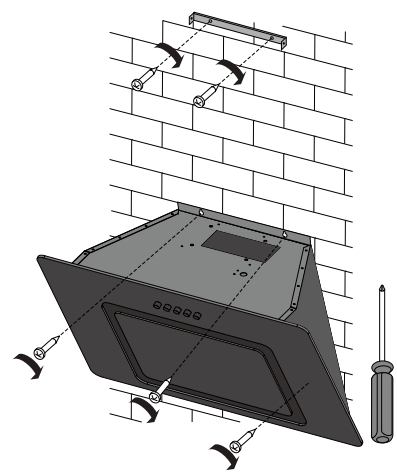
	<ul style="list-style-type: none"> • Houd het boorsjabloon op de juiste plaats en markeer de 4 aangegeven boorgaten op de muur. • Om de kap op de muur te bevestigen, boort u 4 boorgaten Ø 10 mm, zodat de afstand overeenkomt met de ronde openingen in de behuizing van de kap.
	
<ul style="list-style-type: none"> • De pluggen in de boorgaten van Ø 8 mm plaatsen en fixeren. 	<ul style="list-style-type: none"> • Bevestig eerst de schacht-bevestigingsstrip op de gaten bovenaan m.b.v. de 2 hiervoor meegeleverde schroeven. • Daarna de onderste 4 schroeven indraaien. • Zorg ervoor dat de schroeven 10 mm uitsteken.

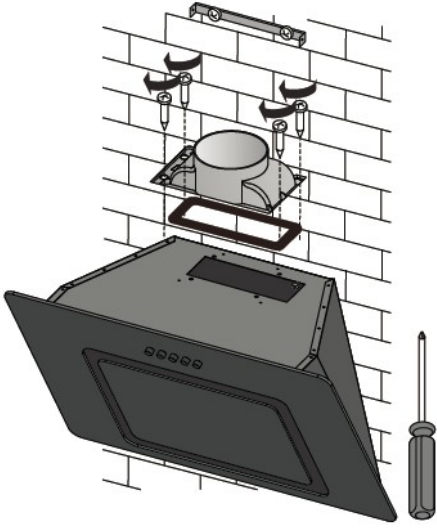
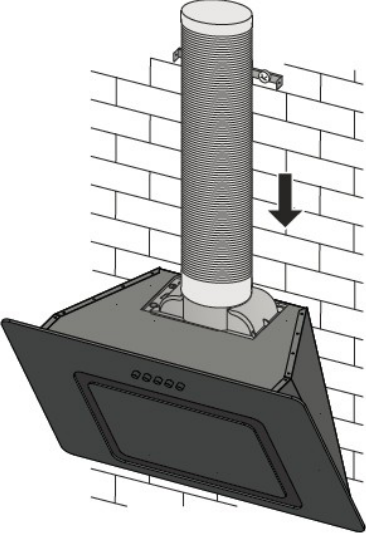
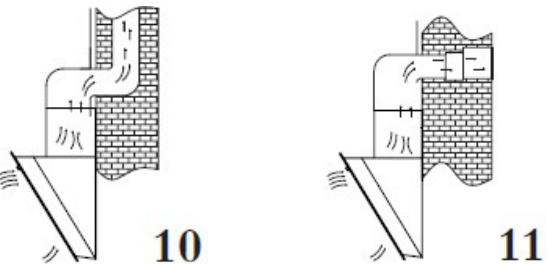
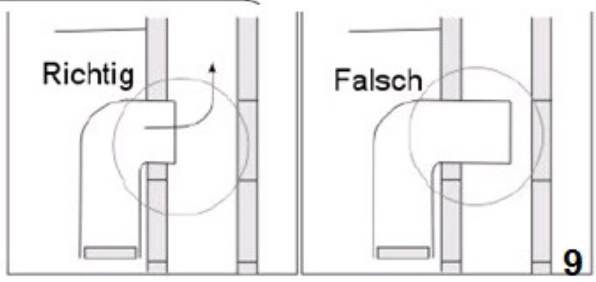
	
<ul style="list-style-type: none"> • De afvoerluchtaansluiting aan de behuizing monteren. 	<ul style="list-style-type: none"> • Bij de afzuigfunctie de luchtafvoerslang op de buisaansluiting plaatsen en afdichten.
<ul style="list-style-type: none"> • De afvoerlucht kunt u via een luchtschacht of muuropening direct naar buiten afvoeren. 	
	
<ul style="list-style-type: none"> • Bij luchtafvoer direct naar buiten raden wij aan om buiten een ventilatieklep (niet meegeleverd) op de opening te plaatsen. 	<ul style="list-style-type: none"> • Bij luchtafvoer in een schacht mag de luchtafvoerslang niet te ver in de schacht worden geplaatst.

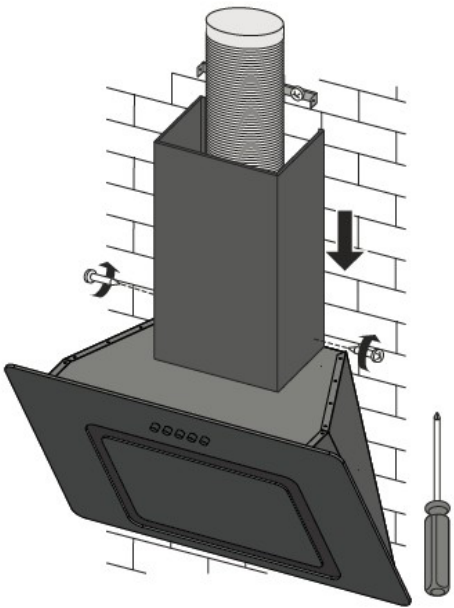
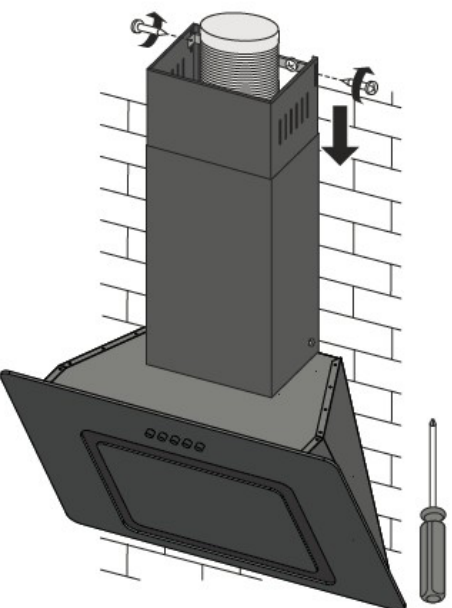
	
<ul style="list-style-type: none"> • Schroef de onderste (buiten) schacht vast aan de afvoerluchtaansluiting met de ST4*10 schroeven. 	<ul style="list-style-type: none"> • Schroef nu de bovenste (binnen) schacht vast aan de schachtbevestigingstrip met de ST4*10 schroeven. • Schuif nu de bovenste schacht op de gewenste positie. Zorg dat dit deel verstelbaar blijft!
<ul style="list-style-type: none"> • Wanneer u de kap in de recirculatiemodus wenst te gaan gebruiken, let er dan op dat de bovenste schacht voldoende boven het onderste deel van de schacht uitsteekt, zodat de ventilatie openingen er helemaal bovenuit steken. Alleen zo kan de gereinigde lucht ongehinderd uitstromen. 	
<ul style="list-style-type: none"> • Steek de stekker in het stopcontact. • Na de installatie van de kap MOET de afstand tussen uw kookinrichting en de kap tussen de 650 mm en de 750 mm liggen. Bekijk hiervoor ook de richtlijnen in de gebruiksaanwijzing van uw kooktoestel. 	

6 Bedienen



GEVAAR Brandgevaar

- Gebruik de kap NIET boven een houtskoolvuur of open haard.
- Geen voedsel flamberen onder de afzuigkap. **Brandgevaar** voor het filter.
- Vermijd het openen van de gastoevoer naar de gasbranders zolang er nog geen pannen op staan. Mogelijk risico op beschadiging aan en **brandgevaar** voor het filter a.g.v. hoge(re) vlammen.

Oververhitting van oliën en vetten

- Gebruik de afzuigkap altijd met een vetfilter erin. Vetten of oliën zijn licht ontvlambaar bij oververhitting. **Brandgevaar**. Daarom dient voedselbereiding onder de kap te allen tijde onder toezicht plaats te vinden en dient het filter regelmatig te worden gereinigd of vervangen.

Oververhitting a.g.v. (overmatige) vetafzetting

- Het vetfilter tijdig vervangen of periodieke reiniging van het vetfilter aanhouden. Indien dit niet gebeurt, ontstaat er **Brandgevaar** als gevolg van (overmatige) vetafzettingen.

Schakel de afzuigkap in telkens wanneer u start met koken en schakel een paar minuten na het beëindigen van het koken de kap weer uit. De kookdampen worden zo op de meest effectieve manier verwijderd.

Om de afzuigkap in gebruik te nemen, steekt u de stekker goed in het stopcontact.

Bedieningsdisplay



Funcities

	A Aan-/Uitschakelen verlichting afzuigkap
	B Aan-/Uitschakelen randverlichting
	C Standenschakelaar
12:00	D Tijd
	E LED verlichting
	F Timer
	G Functie-LED
	H Standenschakelaar ventilatoren
	J Aan-/Uitschakelen

Verlichting apparaat inschakelen

- Op A drukken
- De verlichting is ingeschakeld
- Op het display brandt het LEDlampje G

Randverlichting inschakelen

- Op B drukken
- De randverlichting is ingeschakeld
- Nogmaals op B drukken
- De randverlichting is uitgeschakeld

Kleur randverlichting wijzigen

- Op B drukken
- B 2 Seconden ingedrukt houden
- De kleuren veranderen automatisch
- Bij de gewenste kleur nogmaals op B drukken
- De gewenste kleur is opgeslagen

Bij het inschakelen van de randverlichting brandt nu het licht met de ingesteld lichtkleur.

Apparaat inschakelen

- Om het apparaat in te schakelen, druk op J
- Op H drukken om de snelheid in te stellen:
Langzaam, Normaal, Snel, Uit

Snelheid tijdens gebruik wijzigen

- Op H drukken om de snelheid te wijzigen
- Langzaam, Normaal, Snel, Uit

Apparaat uitschakelen

- Om het apparaat uit te schakelen, druk op H en kies: UIT
- De afzuiging wordt gestopt
- Op J drukken en het apparaat wordt uitgeschakeld

Timer instellen

Tijdens gebruik op Aan/Uit , J drukken om de Timer in te schakelen

- De Timer LED licht op
- De Timer is geactiveerd
- Op H drukken om de tijd in minuten in te stellen

Opmerking

De tijd binnen 5 seconden instellen

Timer uitschakelen

Tijdens gebruik van de motor de Timer uitschakelen

- Op J drukken
- Timer en Motor worden uitgeschakeld

Tijd instellen

Tijd instellen wanneer motor niet in gebruik is

- Op J drukken en 2 sec. ingedrukt houden
- De urenindicator knippert
- Op H drukken en het uur invoeren

- Op J drukken om naar de minuten te gaan
- De minuten indicator knippert
- Op H drukken en de minuten invoeren
- 5 Seconden wachten totdat de minuten indicator niet meer knippert
- De tijd is ingesteld

Opmerking



Druk binnen 5 seconden op de H knop of de tijdsinstelling wordt geannuleerd. U moet dan weer opnieuw beginnen, zie: **Tijd instellen**

7 Reiniging en Onderhoud



WAARSCHUWING!

- Voor alle reinigings- of onderhoudswerkzaamheden moet het apparaat uitgeschakeld en afgekoeld zijn. Trek de stekker uit het stopcontact of de zekering omzetten/eruit draaien.
- Het is verboden om het apparaat te reinigen met een stoom- of hogedrukreiniger! Gebruik geen schuurmiddelen, agressieve schoonmaakmiddelen of schurende voorwerpen.
- Niet met scherpe voorwerpen in het beschermingsrooster van de motor of andere elektrische onderdelen steken.
- Het is erg belangrijk deze instructies goed op te volgen.
De fabrikant is NIET aansprakelijk voor motorschade en/of brandschade die te wijten is aan verkeerd/slecht/achterstallig onderhoud of het niet naleven van de aangegeven veiligheidsrichtlijnen.

	<h2>GEVAAR</h2>
	<h3>Kans op elektrische schok(ken) - Levensgevaarlijk</h3>
	<ul style="list-style-type: none"> • Voordat u de lamp vervangt, eerst de stekker uittrekken of zekering omzetten/losdraaien om het risico op een elektrische schok te voorkomen. • Nooit de filter controleren wanneer de afzuigkap ingeschakeld is. Tijdens <u>alle</u> werkzaamheden aan de kap, ook bij het vervangen van een lamp of vetfilter, het apparaat geheel uitschakelen en van de stroomvoorziening loskoppelen. • De afzuigkap alleen gebruiken wanneer alle lampen correct geplaatst zijn, om het risico op een elektrische schok te voorkomen. • Zorg voor voldoende ventilatie in de ruimte wanneer de kap samen wordt gebruikt met andere apparaten zoals gasbranders of andere (vloeibare) stookmiddelen i.v.m. verstikkingsgevaar.

	<h2>GEVAAR Brandgevaar</h2>
	<p>Het vetfilter tijdig vervangen of periodieke reiniging van het vetfilter aanhouden. Indien dit niet gebeurt, ontstaat er Brandgevaar als gevolg van (overmatige) vetafzettingen.</p>

	<h2>Verbrandings- en brandwondenrisico</h2>
	<p>Voor het reinigen van het apparaat de watertemperatuur zodanig aanpassen zodat er geen kans op brandwonden kan ontstaan.</p>

	<h2>Hete oppervlakken-</h2>
	<h3>Verbrandings- en brandwondenrisico</h3>
	<p>Raak de verlichting niet aan totdat de kap geheel is uitgeschakeld en afgekoeld. Pas op: Kans op brandwonden!</p>

Reinigen van de afzuigkap

Het wordt aanbevolen om de afzuigkap regelmatig te reinigen. Hoe vaak dit nodig is, is afhankelijk van het aantal gebruiksuren en gebruikte functies.

- Apparaat van de stroomvoorziening loskoppelen.

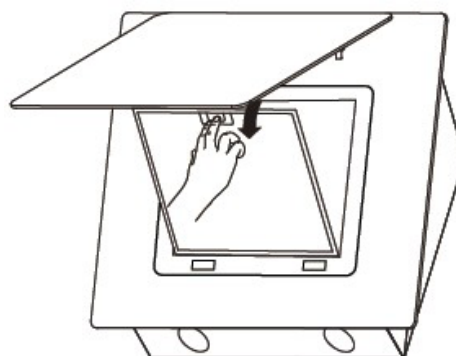
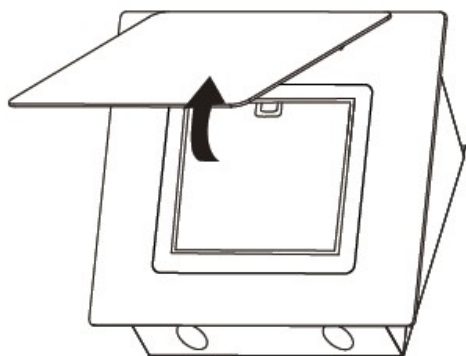

- Om de afzuigkap te openen, de (filter) afdekplaat openen.

- De sluiting van het metalen vetfilter ontgrendelen.
- Het metalen vetfilter voorzichtig eruit halen.

- De behuizing aan de binnen- en buitenzijde en het display reinigen met een zachte, licht vochtige doek en een warm sopje met neutraal reinigingsmiddel. Drogen.
Gebruik een mild neutraal reinigingsmiddel. Gebruik geen agressieve en/of schurende reinigingsmiddelen, borstels of schuursponsjes!

Het metalen vetfilter reinigen

Het wordt aanbevolen het metalen filter elke maand te reinigen. Hoe vaak dit nodig is, is afhankelijk van het aantal gebruiksuren en gebruikte functies.

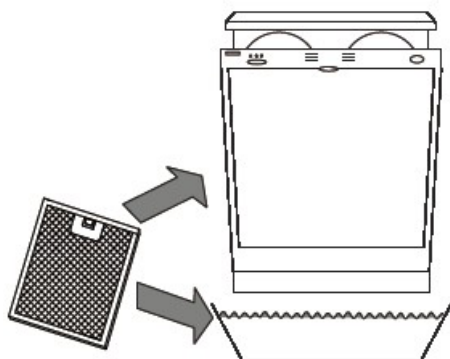

- De filter in een warm sopje met een neutraal reinigingsmiddel weken en reinigen. Goed afspoelen met warm water en laten drogen. Gebruik geen agressieve en/of schurend reinigingsmiddelen, borstels of schuursponsjes!
- De filter weer in de omgekeerde volgorde terug plaatsen.

Wanneer alles gedroogd is, het apparaat weer op de stroomvoorziening aansluiten.

OPMERKING

Na een aantal schoonmaakbeurten kan het filter iets verkleuren. Dit is normaal en dit is geen reden tot vervanging van het filter onder garantie. De verkleuring beïnvloed de werking van de afzuigkap niet.

Actief koolstoffilter (optioneel)

Al naargelang het gebruik moet het koolstoffilter na 4-6 maanden worden vervangen. Dit filter kan niet worden gereinigd of hergebruikt. Om een efficiënte opname van geuren te garanderen, moet het volume van de actief koolstoffilter afgestemd zijn op afzuigcapaciteit van de afzuigkap. Alleen dan garandeert de hoge kwaliteit van de actief koolstof onder normale gebruiksomstandigheden van de kap een efficiënte opname van keukengeuren. Gebruik daarom alleen originele filters en vervang deze regelmatig volgens richtlijnen.

- Het apparaat van de stroomvoorziening loskoppelen (stekker eruit/zekering omzetten)

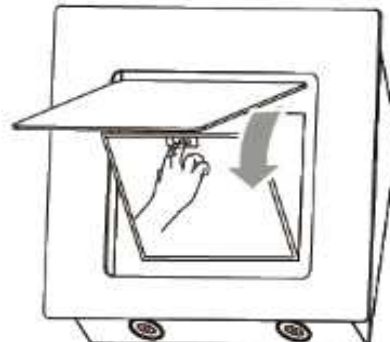
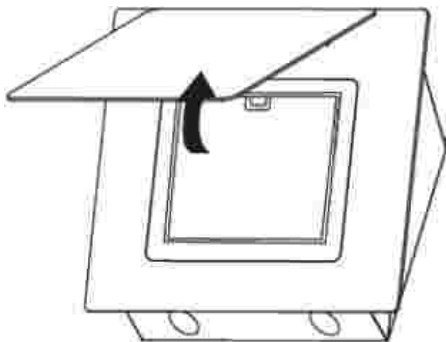

- Om de afzuigkap te openen de (filter) afdekplaat openen
- De sluiting van het metalen vetfilter ontgrendelen.
- Het metalen vetfilter voorzichtig eruit halen en leg even weg.
- Actief koolstoffilter losdraaien, eruit halen en met het huishoudelijk afval weggooien.

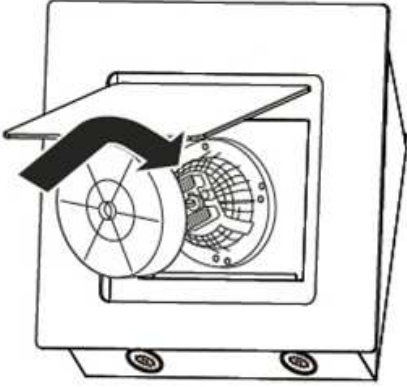
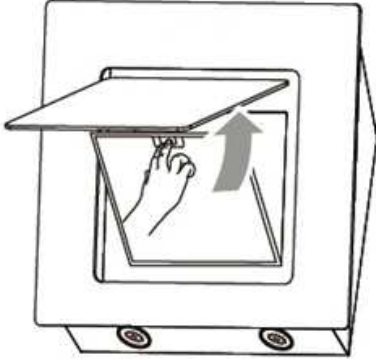
	
<ul style="list-style-type: none"> • Een nieuw actieve koolstoffilter boven de motor plaatsen 	<ul style="list-style-type: none"> • Het filter weer in de omgekeerde volgorde terug plaatsen.
<ul style="list-style-type: none"> • Apparaat weer op de stroomvoorziening aansluiten (stekker insteken/zekering omzetten) 	
<p>OPMERKING De afzuigkracht wordt door het filter verminderd. Plaats alleen een actief koolstoffilter wanneer u de kap voor de recirculatiemodus gebruikt.</p>	

8 Lamp vervangen



WAARSCHUWING

De lamp eerst volledig laten afkoelen voordat u deze aanraakt!
Kans op brandwonden! De lamp niet afdekken met thermische isolatie of andere materialen.

Lamp gegevens: max. 2 x 1W

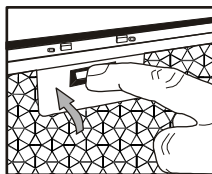
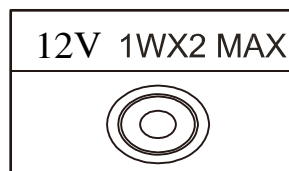
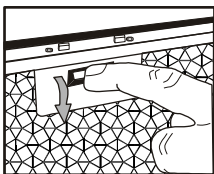

- De kap van de stroomvoorziening loskoppelen. (stekker eruit/zekering omzetten)
- Het filter loshalen en opzij leggen.
- Defecte lamp tegen de klok in losdraaien en verwijderen.
- De nieuwe lamp niet met de vingers vastpakken, maar met een schone doek.

- De nieuwe lamp in de fitting plaatsen en met de klok mee draaien.
- De filter weer voorzichtig op zijn plaats in de kap terugplaatsen.
- Het apparaat weer op de stroomvoorziening aansluiten.
(stekker insteken/zekering omzetten)



WAARSCHUWING

Niet direct naar een brandende ledlamp kijken. Het licht kan zo fel zijn dat dit schade kan veroorzaken aan het netvlies.



VOORZICHTIG

De lamp eerst volledig laten afkoelen voordat u deze aanraakt!
Kans op brandwonden! De lamp niet afdekken met thermische isolatie of andere materialen.

BELANGRIJK

De ledlamp is ingebouwd en dient door gekwalificeerd personeel of technici te worden vervangen. Deze lampen zijn niet geschikt als verlichting voor een leefruimte.

- Om de lamp te vervangen, eerst het filter verwijderen.

Fig.11

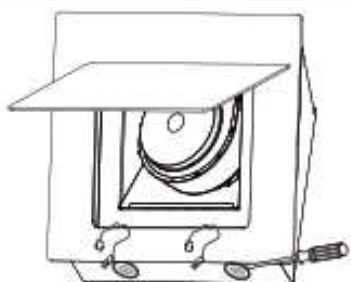

- De zwarte beschermkap van de stekerverbindingen van binnenuit openen.
- De stekerverbindingen losmaken.

Fig.12

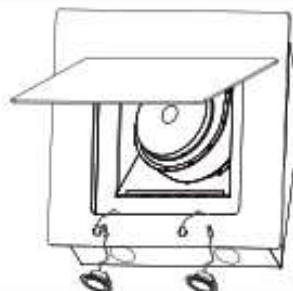

- Defecte ledlampunit voorzichtig loshalen en verwijderen.

- De nieuwe ledlampunit met beleid in de opening plaatsen.
- De beide stekkers van de lamp weer aansluiten op de lichtcontactpunten van de kap. (zie afb.)
- De zwarte beschermkap van de stekerverbindingen weer sluiten.

- De filter weer met beleid terugplaatsen.
- De kap op stroomvoorziening aansluiten (stekker insteken/zekering omzetten)

9 Tips voor energiebesparing

- Ventilatorsnelheid aan de hoeveelheid kookdampen aanpassen.
- Bij gebruik van de afzuigkap zorgen voor voldoende luchttoevoer.
- De afstand tussen het kooktoestel en de onderzijde van de kap volgens de installatiegegevens aanhouden om een optimale afzuiging te bewerkstelligen.
- Filter (vetfilter/geurfilter) regelmatig reinigen/ periodiek vervangen.
- De kap na het koken uitschakelen.
- Bij een kap met uitschakelvertraging deze functie activeren.
- De verlichting na het koken uitschakelen.

10 Problemen oplossen

Probleem	Mogelijke oorzaak	Oplossing
1. Verlichting werkt niet	Lamp defect	Vervang de lamp, bekijk hiervoor Hfdst. 9
2. Apparaat werkt niet	Stekker niet ingestoken Stroomstoring	De kap op de stroomvoorziening aansluiten Controleren of de stekker correct in het stopcontact is gestoken Controleren of de zekeringen in orde zijn Controleren of de stroomvoorziening (stopcontact) in orde is
3. Afzuigkap werkt, maar de kookdampen blijven in de ruimte		Het filter kan vuil zijn. Filter reinigen/vervangen. Bekijk hiervoor Hfdst. 7 <hr/> Bij afzuigfunctie: Luchtafvoerslang controleren. Elke bocht of hoek in de slang vermindert de luchtafvoer.



GEVAAR

Reparaties aan elektrische apparaten mogen uitsluitend worden uitgevoerd door hiervoor gekwalificeerde installateurs. Een niet professionele reparatie kan gevaar opleveren voor de gebruiker en de aanspraak op garantie vervalt geheel.

11 Servicedienst

Kan het probleem niet worden opgelost aan de hand van het Hfdst. Problemen oplossen, neem dan contact op met de Servicedienst. Voer in geen geval zelf nog verdere reparaties uit, vooral niet op de elektrische onderdelen van de kap.

BELANGRIJK

Houd er rekening mee dat een bezoek van een servicemonteur, ook tijdens de garantieperiode, niet kosteloos is wanneer blijkt dat u het apparaat verkeerd heeft bediend of dat sprake is van één van de storingen vermeld in het Hfdst. Problemen oplossen.

Servicedienst:

www.domest.nl – zie service

Tel. 0314 – 346646

Fax. 0314 – 378232

E-mail: service@domest.nl

De volgende informatie is nodig om uw melding correct te verwerken:

(dit vindt u op het typeplaatje binnen in de kap, achter de filterunit.)

- 1 Model
 - 2 Versie
 - 3 Batch
 - 4 Serie-Nr.
- en

Uw volledige adres
 Uw Telefoonnummer
 Omschrijving van het probleem

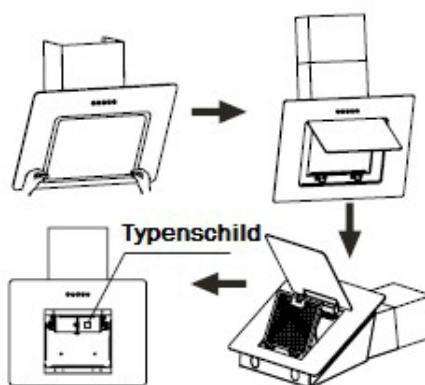

12 GARANTIEBEPALINGEN

1. Deze garantiebepalingen gelden uitsluitend voor de oorspronkelijke koper en voor huishoudelijk gebruik van het apparaat in Nederland. Bij doorverkoop van gebruiker aan gebruiker vervalt de garantie.
2. De garantie geldt slechts indien, bij eventueel beroep op de garantiebepalingen, dit garantiebewijs wordt getoond, samen met de originele aankoopnota.
3. Geen garantie zal van toepassing zijn op gebreken, veroorzaakt door beschadigingen, ruwe of onoordeelkundige behandeling, nalatigheid van de gebruiker, het gebruik van het apparaat op een onjuiste spanning, of gebruik voor een ander doel dan waarvoor het geleverd werd. Er kan ook geen beroep op de garantie gedaan worden als het typeplaatje met serienummer is veranderd of verwijderd en wanneer door ondeskundigen aan het apparaat is gewerkt.
4. Buiten garantie vallen: glas, gloeilampen, kunststof onderdelen of accessoires, draadmanden en/of separatie schotten, lak- en/of emaille beschadigingen.
5. De garantie vangt aan op de dag van plaatsing en houdt in:
Twee jaar garantie op het gehele koel-vriesmeubel en de elektrische apparatuur zoals thermostaat, thermische beveiliging, relais, ventilator, transformator, schakelaar enz, met uitzondering van de onder 4 genoemde onderdelen.
6. De garantie omvat uitsluitend het vervangen van defecte of beschadigde onderdelen voor zover wij ons volgens deze garantiebepalingen verantwoordelijk hebben gesteld.
7. Voorrijdkosten, arbeidsloon, transport- en/of verpakingskosten, alsmede het transportrisico (voor apparaten die slechts in onze eigen werkplaats gerepareerd kunnen worden) worden niet door de garantie gedekt en zijn voor rekening van de gebruiker. Zie ook onze 'servicebepalingen' waarin o.a. de berekening van de voorrijdkosten en het arbeidsloon worden omschreven.
NB: Reparatiekosten moeten direct voldaan worden. Indien facturering van de monteurskosten wordt verlangd, zullen deze worden verhoogd met een bepaald bedrag aan administratiekosten.
8. Wij zijn niet verantwoordelijk voor werkzaamheden of reparatiekosten, niet in onze opdracht door derden uitgevoerd en evenmin voor kosten of gevolgen, hoe dan ook, direct of indirect uit een storing, gebrek of onoordeelkundig gebruik van het apparaat voortvloeiend.
9. Vervanging van onderdelen verlengt de garantietermijn niet.

EXQUISIT SERVICEBEPALINGEN

1. Beschadigde apparaten bij ontvangst niet in gebruik nemen maar direct melden bij uw leverancier. Eventuele terugname van beschadigde, gebruikte apparaten is niet mogelijk.
2. De eerste 24 maanden na aankoopdatum wordt voor serviceverlening ten aanzien van gevallen, welke onder deze garantiebepalingen ressorteren, niets in rekening gebracht.
3. Vanaf twee jaar na de aankoopdatum worden in rekening gebracht:
 - a. de voorrijdkosten
 - b. het arbeidsloon
 - c. alle vervangen onderdelen.
4. Bij klantenbezoek dienen alle kosten en gebruikte materialen à contant te worden voldaan met inachtnaam van het onder de punten 2-4 van de servicebepalingen genoemde, ongeacht de aard der werkzaamheden.
5. Eventuele toezending van onderdelen geschiedt onder rembours.

Voor service: Exquisit www.domest.nl – zie service
Tel. 0314 – 346646
Fax. 0314 – 378232
E-mail: service@domest.nl

Naam/adres/woonplaats koper:

.....
.....
.....
.....
.....

Importeur: DOMEST import - export B.V.
J.F. Kennedylaan 101b NL - 7001 CZ Doetinchem
Tel. 0314 - 362244 Fax 0314 – 378232 E-mail: service@domest.nl

13 Technische Gegevens

Merk		Exquisit
Model		KFD607-2L / KFD907-2L
Productgroep		afzuigkap
Bedieningsknoppen		4
Elektrische aansluiting Spanning / Frequentie	V/Hz	220-240/50
Stroomverbruik	W	130
Vermogen lamp	W	2x1(LED)
Afmetingen, onverpakt	<u>BxDxH</u>	
Kap	mm	540/840x340x807/1107
Schacht uitschuifbaar max.* *incl. kap	mm	400+330
Afvoerluchtaansluiting Ø	cm	12
Gewicht, netto	kg	12.3/13.2
EAN Nr.	zwart	4016572022469 / 8717202122257
Aluminium filter	<u>Stk.</u>	AH602 1Stk
Actief koolstoffilter, optioneel, 2 <u>Stk.</u> Artikel Nr. EAN Nr.	<u>Stk.</u>	1010035 1x CO4 4016572007312

*Technische wijzigingen voorbehouden.

Alle gespecificeerde apparaat gegevens betreffende het energielabel zijn door de fabrikant volgens meetmethoden onder laboratoriumomstandigheden conform Europese normen verkregen. Deze zijn opgenomen in EN 61591. Het daadwerkelijke verbruik in een huishouden is afhankelijk van de locatie waar het apparaat wordt geplaatst en het gedrag van de gebruiker en daarom is het dus mogelijk dat het daadwerkelijke energieverbruik hoger ligt dan de waarden die de fabrikant onder standaard voorwaarden heeft vastgesteld.

CE CONFORMITEITSVERKLARING

Op het moment dat dit apparaat op de markt is gebracht voldoet het aan de eisen zoals die in de richtlijnen van de Raad tot aanpassing van de wetgevingen van de lidstaten zijn vastgesteld voor de Richtlijn elektromagnetische Compatibiliteit RL 2014/30/EU en voor het gebruik van elektrische gebruiksmiddelen binnen bepaalde spanningsvelden zoals vermeld in de Richtlijn Laagspanning RL 2014/35/EU.

Dit apparaat is voorzien van het  merk en beschikt over een conformiteitsverklaring die beschikbaar is voor inspectie door de autoriteiten voor markttoezicht.

*Technische wijzigingen voorbehouden

14 Milieubewuste verwerkingsrichtlijnen

Verwijdering van apparatuur



Dit apparaat voldoet aan de specificaties van de Europese Afvalbeheer
Regelgeving

2012 / 19 / EU

Dit verzekert een correcte verwijdering van het apparaat. Door de milieuvriendelijke afvoer wordt ervoor gezorgd dat eventuele schade aan gezondheid door foutieve verwijdering wordt voorkomen.

Het symbool van de afvalbak op het product of de begeleidende documenten geeft aan dat dit apparaat niet mag worden verwijderd als huishoudelijk afval. In plaats hiervan dient het te worden aangeleverd bij de verzamelplaats voor recycling van elektrische- en elektronische apparaten.

De verwijdering dient volgens de plaatselijk geldende voorschriften te worden uitgevoerd. Voor meer informatie kunt u contact opnemen met uw gemeente of het lokale afvalbedrijf.

Maak versleten apparatuur onbruikbaar voor het wordt verwijderd:

- Haal de stekker uit het stopcontact.
- Haal de stekker van de stroom kabel af.

Kinderen herkennen vaak de gevaren niet die liggen in het gebruik van huishoudelijke apparaten. Zorg daarom voor het nodige toezicht en laat kinderen niet met het apparaat spelen.

15 Productblad voor afzuigkappen

Gedelegeerde Verordening (EU) 65/2014

Merk		Exquisit
Model		KFD607-2L KFD907-2L
Jaarlijks energieverbruik	kW/jaar	43.7
Energie efficiëntieklasse \boxtimes)		B
Vloeistof dynamische efficiëntie	% FDE _{Hood}	19.0
Vloeistof dynamische efficiëntie 2)		C
Verlichtingsefficiëntie	% LE _{Hood}	60
Verlichting efficiëntieklasse 2)		A
Vetfiltering efficiëntie	% GFE _{Hood}	37.6
Vetfiltering efficiëntieklasse 2)		G
Luchtstroom (minimum snelheid)	m ³ /h	190
Luchtstroom (maximale snelheid)	m ³ /h	350
Luchtstroom (intensieve of boost modus)	m ³ /h	-
Geluidsemissie (minimum snelheid)	dB	54
Geluidsemissie (maximale snelheid)	dB	66
Geluidsemissie (intensieve of boost modus)	dB	-
Elektriciteitsverbruik uitgeschakeld	W	0,455
Elektriciteitsverbruik ingeschakeld	W	0,699

\boxtimes) A+++ (meest efficiënt) tot G (minst efficiënt)

\boxtimes) A (meest efficiënt) tot G (minst efficiënt)