

# GLORIA®

Geräte für Haus und Garten

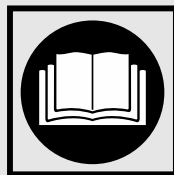

## Thermoflamm bio Electro

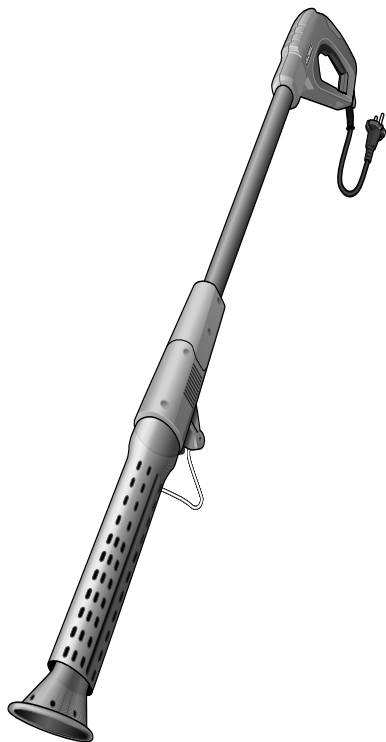

- (DE)** Betriebsanleitung .... 4 - 12  
Originalbetriebsanleitung
- (GB)** User manual ..... 13 - 21
- (FR)** Mode d'emploi ..... 22 - 30
- (NL)** Gebruiksaanwijzing .. 31 - 39
- (IT)** Istruzioni per l'uso .. 40 - 48
- (ES)** Instrucciones de uso . 49 - 57
- (PT)** Instruções de  
utilização ..... 58 - 66
- (DK)** Betjenings-  
vejledning ..... 67 - 75
- (SV)** Bruksanvisning ..... 76 - 84
- (NO)** Bruksanvisning ..... 85 - 93
- (FI)** Käyttöohje ..... 94 - 101
- (GR)** Εγχειρίδιο χειρισμού 102 - 110
- (TR)** Kullanım kılavuzu .. 111 - 119
- (CZ)** Návod k obsluze .... 120 - 128
- (RU)** Инструкция по  
эксплуатации ..... 129 - 137

201216

977 841 - 05





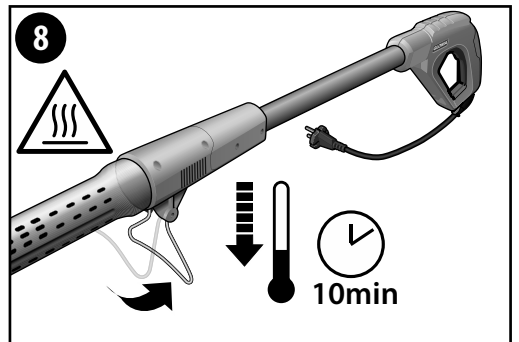
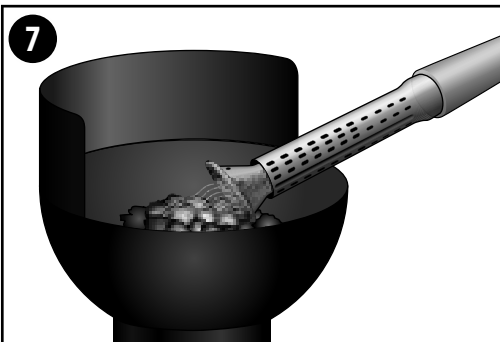
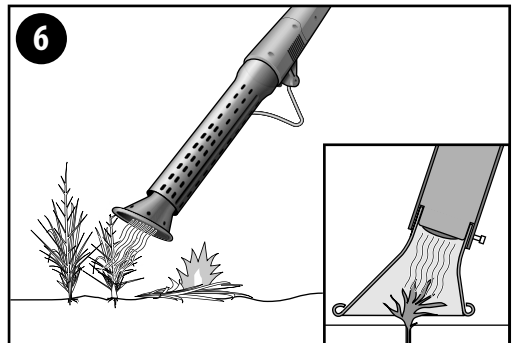
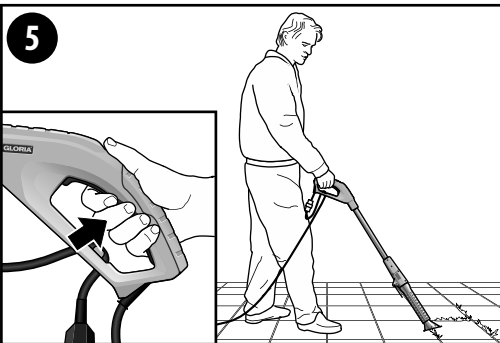
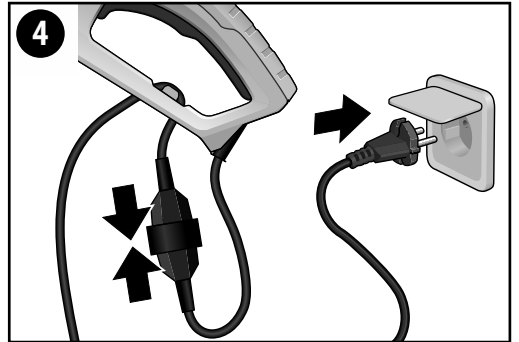
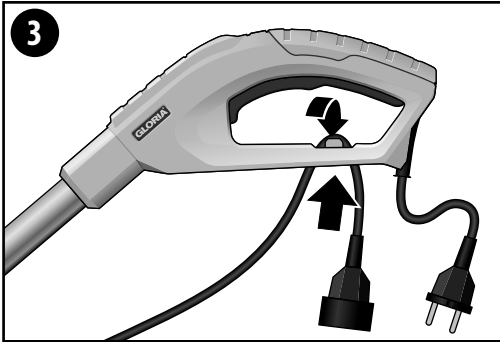
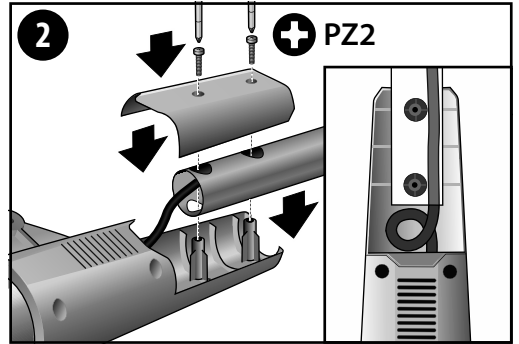
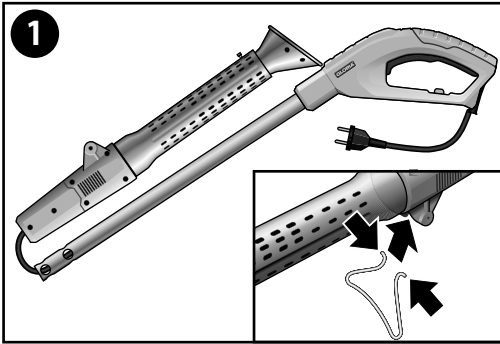

## INHALTSVERZEICHNIS

<b>1</b>	<b>Allgemeine Informationen zu dieser Bedienungsanleitung</b> .....	<b>4</b>
1.1	Symbolik auf dem Gerät .....	4
1.2	Symbolik in der Betriebsanleitung .....	5
1.3	Warnhinweise .....	5
1.4	Bestimmungsgemäße Verwendung .....	6
1.5	Vorhersehbarer Missbrauch .....	6
1.6	Restgefahren .....	6
1.7	Haftungsbeschränkung .....	6
<b>2</b>	<b>Zu Ihrer Sicherheit</b> .....	<b>7</b>
2.1	Grundlegende Sicherheitshinweise .....	7
2.2	Sicherheitshinweise beim Anschluß des Gerätes .....	7
2.3	Sicherheitshinweise bei der Bedienung des Gerätes .....	8
2.4	Gesundheitsgefahren .....	8
2.5	Gefahr durch Sachschäden .....	9
<b>3</b>	<b>Bevor das Gerät benutzt werden kann</b> .....	<b>9</b>
3.1	Anlieferungszustand .....	9
3.2	Geräteelemente .....	9
<b>4</b>	<b>Technische Daten</b> .....	<b>10</b>
<b>5</b>	<b>Montage</b> .....	<b>10</b>
<b>6</b>	<b>Inbetriebnahme</b> .....	<b>10</b>
6.1	Betrieb .....	10
6.2	Benutzerhinweise .....	11
<b>7</b>	<b>Außerbetriebnahme &amp; Lagerung</b> .....	<b>12</b>
7.1	Außerbetriebnahme .....	12
7.2	Lagerung .....	12
<b>8</b>	<b>Entsorgung &amp; Rechtliches</b> .....	<b>12</b>
8.1	Umweltschutz & Geräteentsorgung .....	12
8.2	Entsorgung der Verpackung .....	12

## 1 Allgemeine Informationen zu dieser Bedienungsanleitung

**Diese Bedienungsanleitung ist Bestandteil des GLORIA Gerätes und muss ständig am oder in der Nähe des Gerätes verfügbar sein.**

**Die Bedienungsanleitung vermittelt Ihnen wichtige Hinweise und Informationen, die zur sicheren Benutzung des Gerätes erforderlich sind!**

**Die Bedienungsanleitung muss von jeder Person, die mit der Bedienung / Nutzung / Wartung des Gerätes beauftragt ist, vollständig gelesen werden.**

**Die Bedienungsanleitung aufbewahren und an Nachbesitzer weitergeben!**

**Alle Warnhinweise dienen stets auch Ihrer persönlichen Sicherheit!**

### 1.1 Symbolik auf dem Gerät

 **VORSICHT!**



Verbrennungsgefahr durch heiße Oberflächen! Nicht berühren!



Vor Regen und Nässe schützen!

---

## 1.2 Symbolik in der Betriebsanleitung



Betriebsanleitung lesen!



Warnung vor feuergefährliche Stoffen!



Offenes Feuer verboten!



Rauchen verboten!



Nicht in explosionsfähiger Atmosphäre benutzen!



Entsorgung von Elektro- und Elektronik-Altgeräten NICHT über den normalen Hausmüll.



Umweltgerecht Entsorgung



Recyclebare Verpackungsmaterialien

## 1.3 Warnhinweise



### WARNUNG

Ein Warnhinweis dieser Gefahrenstufe kennzeichnet eine drohende gefährliche Situation. Befolgen Sie zu diesem Warnhinweis die Anweisungen, um Lebensgefahr oder schwerste Verletzungen zu vermeiden.



### VORSICHT

Ein Warnhinweis dieser Gefahrenstufe kennzeichnet eine mögliche gefährliche Situation die, wenn Sie nicht vermieden wird, möglicherweise zu Verletzungen führen kann. Befolgen Sie zu diesem Warnhinweis die Anweisungen um die Gefahr von Verletzungen zu vermeiden.

## ACHTUNG

Ein Warnhinweis dieser Gefahrenstufe kennzeichnet eine mögliche Gefahr die, wenn diese nicht vermieden wird, möglicherweise zu einem Sachschaden führen kann.

Befolgen Sie zu diesem Warnhinweis die Anweisungen um Sachschäden zu vermeiden.

## HINWEIS!

Ein Hinweis kennzeichnet zusätzliche Informationen oder Abbildungen, die Ihnen die Bedienung und das Verständnis für das Gerät erleichtern sollen.

## 1.4 Bestimmungsgemäße Verwendung

Dieses GLORIA-Gerät ist für die private Nutzung im Haus- und Hofaußenbereich sowie im Hobbygarten geeignet.

Die Einhaltung der beigefügten Bedienungsanleitung ist Voraussetzung für den ordnungsgemäßen Gebrauch des Gerätes. Die Bedienungsanleitung enthält auch die Betriebs-, Wartungs- und Instandhaltungsbedingungen.

Das Gerät dient ausschließlich zur Beseitigung von Wildwuchs zwischen Gehwegplatten, auf gepflasterten Flächen, an Mauerwerken, in Beeten sowie in Rasenflächen während der Wachstumsperiode.

Weiterhin kann das Gerät zum Anzünden von Grillholzkohle in Außengrills benutzt werden. Beachten Sie hierbei die Anwendungshinweise und Vorschriften der Grillhersteller.

### **VORSICHT! Gefahr durch nicht bestimmungsgemäße Verwendung!**

**Von dem Gerät können bei nicht bestimmungsgemäßer Verwendung Gefahren ausgehen. Beachten Sie daher nachfolgende Sicherheitshinweise:**

- Verwenden Sie das Gerät ausschließlich bestimmungsgemäß.
- Beachten Sie alle Hinweise und Informationen in der Bedienungsanleitung.

## 1.5 Vorhersehbarer Missbrauch

Das Gerät ist **nicht** als Wärmespender im Hausbereich, **nicht** zum Auftauen von Eis und Schnee oder für andere, als die hier angegebenen Verwendungsbereiche geeignet. Gerät nicht bei nasser Witterung verwenden.

Eigenmächtige Veränderungen am Gerät oder nicht bestimmungsgemäße Verwendung schließen eine Haftung des Herstellers für daraus resultierende Schäden aus.

## 1.6 Restgefahren

Dieses Gerät entspricht den anerkannten Regeln der Technik und den einschlägigen Sicherheitsbestimmungen! Dennoch können bei der Benutzung des Gerätes:

- Gefahr für Leib und Leben des Bedieners oder anderer Personen entstehen.
- Beeinträchtigungen an dem Gerät entstehen.
- Beeinträchtigungen an anderen Sachwerten entstehen.

## 1.7 Haftungsbeschränkung

Wir weisen ausdrücklich darauf hin, dass wir nach dem Produkthaftungsgesetz nicht für durch unser Gerät hervorgerufene Schäden einzustehen haben, sofern diese durch Nichtbeachtung der Bedienungsanleitung, nicht bestimmungsgemäße Verwendung, unsachgemäße

Reparatur verursacht oder bei einem Teileaustausch nicht Original-Teile verwendet werden und die Reparatur nicht vom Kundenservice oder dem autorisierten Fachmann durchgeführt worden sind. Dieses gilt auch für Zubehörteile.

## 2 Zu Ihrer Sicherheit

**In diesem Kapitel erhalten Sie wichtige Warn- und Sicherheitshinweise, die Sie beim Umgang und der Nutzung des Gerätes zwingend beachten müssen.**



### 2.1 Grundlegende Sicherheitshinweise

Beachten Sie die nachfolgenden grundlegenden Sicherheitshinweise für einen sicheren Umgang sowie eine sichere Nutzung des Gerätes:

#### **HINWEIS!**

- Reparaturen an Geräten für Haus und Garten sind nur durch die Servicestellen durchzuführen. Ersatzteile sollten Sie bei Ihrem Fachhändler bestellen. Soweit nicht vorrätig, besorgt er diese schnellstens.
- Dieses Gerät entspricht den anerkannten Regeln der Technik sowie den einschlägigen Sicherheitsbestimmungen!
- Dieses Gerät kann von Kindern ab 16 Jahren und darüber sowie von Personen mit verringerten physischen, sensorischen oder mentalen Fähigkeiten oder Mangel an Erfahrung und Wissen benutzt werden, wenn sie beaufsichtigt oder bezüglich des sicheren Gebrauchs des Gerätes unterwiesen wurden und die daraus resultierenden Gefahren verstehen. Kinder dürfen nicht mit dem Gerät spielen. Reinigung und Benutzer-Wartung dürfen nicht von Kindern ohne Beaufsichtigung durchgeführt werden.
- Dieses Gerät darf bei Müdigkeit, Krankheit oder unter Einfluss von Alkohol oder anderen Drogen oder Medikamenten, nicht benutzt werden.
- Das Tragen von festem Schuhwerk ist erforderlich, Schutzhandschuhe werden empfohlen!
- Das Gerät nicht unbeaufsichtigt lassen, solange es in Betrieb ist.
- Jugendliche unter 16 Jahren sowie Personen, die mit der Bedienungsanleitung nicht vertraut sind, dürfen dieses Gerät nicht benutzen.
- Um Schäden und Gefahren durch nicht ordnungsgemäßen Gebrauch zu vermeiden, müssen Sie die Bedienungsanleitung beachten und sorgfältig aufbewahren!
- Bei Weitergabe des Gerätes an andere Personen ist auch die Bedienungsanleitung mit zu übergeben!
- Verwenden Sie für das Gerät nur die GLORIA Original-Ersatz- und Zubehörteile. Verwenden Sie niemals abgenutzte, veränderte oder defekte Ersatz-/ Zubehörteile!

### 2.2 Sicherheitshinweise beim Anschluss des Gerätes

#### **WARNUNG! Lebensgefahr durch Stromschlag!**

Beim Kontakt mit unter Spannung stehenden Leitungen oder Bauteilen besteht Lebensgefahr! Beachten Sie daher nachfolgende Sicherheitshinweise:

- Bei Beschädigung des Netzkabels darf dieses nur durch eine vom Hersteller benannte Reparaturwerkstatt ersetzt werden, um eine Gefährdung zu vermeiden! Bitte wenden Sie sich an den Hersteller oder seinen Kundendienst.
- Die Netzspannung muss mit der Spannungsangabe (V) auf dem Gerät übereinstimmen!

- Das Gerät nur an Wechselstrom, an eine Schutzkontaktsteckdose anschließen.
- Das Gerät nur an Wechselstrom, an eine Schutzkontaktsteckdose anschließen.
- Bei Verwendung eines Verlängerungskabels nur ein geerdetes Kabel für den Außenbereich mit einem Leiterquerschnitt von mind. 1,5 mm<sup>2</sup> benutzen!
- Einen zusätzlichen Schutz bietet der Einbau einer Fehlerstrom-Schutzeinrichtung mit einem Nennauslösestrom von nicht mehr als 30 mA in der Hausinstallation. Fragen Sie Ihren Elektroinstallateur!
- Der Netzstecker ist zu ziehen:
  - bei Störungen während des Betriebes
  - vor jeder Reinigung
  - nach dem Gebrauch

## 2.3 Sicherheitshinweise bei der Bedienung des Gerätes

### **WARNING! Lebensgefahr durch Stromschlag!**

Kommt das unter Spannung stehende Gerät mit Wasser in Kontakt besteht Lebensgefahr! Beachten Sie daher nachfolgende Sicherheitshinweise:

- Das Gerät nicht mit nassen Händen benutzen.
- Das Gerät nicht in Wasser tauchen oder mit Wasser abspritzen bzw. reinigen. Das Gerät muss vor Nässe geschützt werden. Sollte das Gerät dennoch einmal ins Wasser fallen, sofort den Netzstecker ziehen. Keinesfalls ins Wasser greifen, wenn das Gerät noch angeschlossen ist!

### **WARNING! Verbrennungsgefahr durch heiße Geräteteile!**

Teile des Gerätes können während des Gebrauchs sehr heiß werden und zu möglichen Verbrennungen führen. Durch unsachgemäßen Gebrauch des Gerätes besteht ebenfalls Verbrennungsgefahr! Beachten Sie daher nachfolgende Sicherheitshinweise:

- Richten Sie den Heißluftstrom niemals auf Menschen oder Tiere.
- "Kegeldüse" J und "Hitzeschild" I nicht berühren.

## 2.4 Gesundheitsgefahren

### **WARNING! Lebensgefahr durch Brand- und / oder Explosion!**



Durch unsachgemäßen Gebrauch des Gerätes besteht Lebensgefahr! Beachten Sie daher die nachfolgenden Sicherheitshinweise:

- Um Brände oder Verbrennungen zu vermeiden, gehen Sie sorgsam mit dem Gerät um.
- Das Gerät nur im Freien benutzen. Niemals das Gerät in der Garage oder an Orten, wo evtl. Benzin oder leicht brennbare Stoffe gelagert sind, benutzen.
- Verwenden Sie das Gerät nicht in der Nähe einer explosionsfähigen Atmosphäre.
- Heißluftstrom nicht auf entzündliche Gegenstände (z. B. Gasflaschen) richten. Von Zündquellen fernhalten. Nicht rauchen. Gerät darf nicht in Hände von Kindern gelangen.
- Setzen Sie das Gerät wie in Abbildung 5 gezeigt auf das Unkraut.
- Halten Sie das Gerät nicht zu lange auf ein und derselben Stelle.
- Bei jedem Hochnehmen des Gerätes "Ein-/Aus-Taster" D lösen.
- Wärme kann zu brennbaren Materialien geleitet werden, die verdeckt sind.



## 2.5 Gefahr durch Sachschäden

**⚠ ACHTUNG! Bei unsachgemäßem Gebrauch können Sachschäden am Gerät auftreten!**

Beachten Sie daher nachfolgende Sicherheitshinweise:

- Gerät vor langer Sonneneinstrahlung und Frost schützen.
- Berühren Sie mit den heißen Geräteteilen nicht das Netzkabel oder andere brennbare Materialien.
- Trockenes Gehölz, Laub, Tannennadeln und trockene Gräser können in Brand geraten. Beobachten Sie die behandelten Pflanzen noch einige Zeit nach der Behandlung. Es kann auch nach einiger Zeit noch zu einer Entzündung der Pflanze und somit zum Brand kommen.
- Brandbekämpfung, sofern gefahrlos, mit Feuerlöscher.



## 3 Bevor das Gerät benutzt werden kann

In diesem Kapitel erhalten Sie Informationen über den Anlieferungszustand.

### 3.1 Anlieferungszustand

Das Gerät wird standardmäßig wie folgt ausgeliefert:

- Gerät mit demontiertem Rohr
- Gehäuseschale
- 2 x Befestigungsschraube
- Standbügel
- 1 x Bedienungsanleitung und Produktinformationen

Etwaige Zubehörteile liegen einzeln verpackt bei.

### 3.2 Geräteelemente

- A Ergonomischer Handgriff
- B Zugentlastung
- C Netzkabel
- D Ein-/Aus-Taster
- E Luftansaugöffnung
- F Standbügel
- G Gehäuse mit Heizelement und Lüfter
- H Heizelement
- I Hitzeschild
- J Kegeldüse

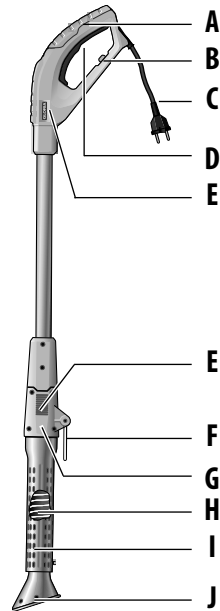

## 4 Technische Daten

### Thermoflamm bio Electro

Spannung:	230 V ~ / 50 Hz
Leistung:	2000 Watt
Heizsystem:	Heißluftstrom
Max. Temperatur an der Düse:	650 °C
Lärmemission	
L <sub>PA</sub> :	65,0 dB(A), K = 3 dB(A)
L <sub>WA</sub> :	76,0 dB(A), K = 3 dB(A)
Gewicht:	1,1 kg
Gesamtlänge:	116 cm

DE

## 5 Montage

### **i** HINWEIS!

- Die Montage erfolgt gemäß den Abbildungen **1** – **2** auf der Seite 3.
- Beachten Sie das das Kabel wie in Bild **2** dargestellt, geführt wird.

Dieses muss sich in einer Schlaufe in das Gehäuse legen und darf nicht am Gehäuse überstehen. Die Gehäuseschale muss sich leicht aufsetzen lassen. Beachten Sie dabei, dass das Kabel nicht eingeklemmt oder beschädigt wird.

## 6 Inbetriebnahme

### **!** WARNUNG! Lebensgefahr durch Brand- und / oder Explosion!

Durch unsachgemäßen Gebrauch des Gerätes besteht Lebensgefahr! Beachten Sie daher die nachfolgenden Sicherheitshinweise:

- Gerät nur im Freien in Betrieb nehmen.
- Die "Luftansaugöffnungen" **E** dürfen nicht verstopft oder abgedeckt sein.
- Beachten Sie dazu, dass die Luftaustrittsöffnungen an der "Kegeldüse" **J** nicht verstopft sind, bzw. die "Kegeldüse" **J** nicht verdreht ist und somit der heiße Luftstrom behindert wird.
- Heißluftstrom niemals auf das Anschlusskabel oder auf brennbare bzw. explosive Stoffe richten.

### 6.1 Betrieb

Abbildungen 3 - 6

- 3** Schieben Sie die Schlaufe des Verlängerungskabels in die dafür vorgesehene "Zugentlastung" **B** im "Handgriff" **A** und fixieren Sie diese in dem dafür vorgesehenen Steg (siehe Abb. 3).

### **i** HINWEIS!

- Die Leistung des Gerätes kann sich verschlechtern, wenn unnötig lange Verlängerungskabel (> 25 m) eingesetzt werden.
- Bei der Benutzung von Kabeltrommeln Kabel ganz abrollen.
- Der Leitungsquerschnitt der verwendeten Kabel muss 1,5 mm<sup>2</sup> betragen.

- 4 Schließen Sie das Gerät mit einem Verlängerungskabel an eine Steckdose (230 V Wechselstrom) an (siehe Abb. 4).
- 5 Schalten Sie das Gerät ein, indem Sie den "Ein-/Aus-Taster" **D** im "Handgriff" **A** betätigen. Nach ca. 1 Min. ist die volle Betriebstemperatur erreicht (siehe Abb. 5).

#### **VORSICHT**

- **Verbrennungsgefahr durch heißen Luftstrom!**  
Heißluftstrom niemals auf Menschen oder Tiere richten.
- **Verbrennungsgefahr durch heiße Geräteteile!** "Kegeldüse" **J** und "Hitzeschild" **I** niemals berühren.
- Bei Arbeitsunterbrechungen, "Ein-/Aus-Taster" **D** loslassen und Gerät mit aufgeklapptem "Standbügel" **F** auf eine ebene feuerfeste Unterlage abstellen (siehe Abb. 8).

- 5 Zur Unkrautbeseitigung setzen Sie nun die "Kegeldüse" **J** je nach Pflanzenart für ca. 5-10 Sek. auf die zu behandelnde Pflanze auf (siehe Abb. 5).
- 6 Bei höheren Pflanzen erwärmen Sie zunächst nur kurz den oberen Bereich der Pflanze und setzen dann auf die geschrumpfte Pflanze die "Kegeldüse" **J** für ca. 5-10 Sek. auf (siehe Abb. 6).

## **6.2 Benutzerhinweise**

- Bei erstmaliger Inbetriebnahme kann es zu einer leichten Geruchsbildung kommen. Diese ist unbedenklich für das Gerät.
- Das Gerät eignet sich besonders zur Unkrautbeseitigung.
- Der Einsatz des Gerätes ist am wirkungsvollsten, wenn die Pflanze einen hohen Saftgehalt hat. Der günstigste Zeitpunkt zur Behandlung des Wildwuchses ist im Frühjahr. Die Wirkung ist um so intensiver, je jünger der Wildwuchs ist. Der Erfolg der Maßnahme ist aber nicht sofort sichtbar. Durch eine längere Einwirkzeit kann der sichtbare Teil der Pflanze auch abgebrannt werden.  
Die Empfindlichkeit der Pflanzen auf die Wärmestrahlung zeigt sich bei empfohlener Einwirkdauer nicht sofort. Grundsätzlich gilt: weichblättrige Sämlinge reagieren am empfindlichsten, das heißt, sie sind nach einmaliger Behandlung nicht mehr lebensfähig.
- Ältere Pflanzen mit harten Blättern, wie beispielsweise Disteln, trocknen frühestens nach mehrmaliger Behandlung in Abständen von ein bis zwei Wochen aus. Hartlaubige Gräser sind außerordentlich robust und verlangen eine längere Wärmeeinwirkung.
- In der Anfangsphase muss die Behandlung der mit Wildwuchs durchwachsenen Flächen kurzfristig mehrfach wiederholt werden. Erst dann stellt sich ein bleibender Erfolg ein. Später genügen Behandlungen in längeren Abständen.
- Das Unkraut braucht nur erhitzt werden. Ein Verbrennen ist nicht notwendig. Die Zellen der Blätter trocknen auf diese Weise aus und das Unkraut stirbt ab.
- Bestimmte Unkrautarten erfordern eine wiederholte Behandlung.
- **7** Das Gerät eignet sich ebenfalls dafür, Grillgut bei einem Holzkohlegrill im Freien zu entfachen. Hierzu die Kegeldüse des eingeschalteten Gerätes dicht an die Holzkohle halten. Sobald die Holzkohle Glut entwickelt hat, bewirkt der heiße Luftstrom ein Auflockern der Flamme. Gerät dann auf größeren Abstand zur Kohle halten.

#### **VORSICHT! Brandgefahr durch Funkenflug!**

- Halten Sie das Gerät in einem größeren Abstand zur Holzkohle um Funkenflug zu vermeiden.

## 7 Außerbetriebnahme & Lagerung

### 7.1 Außerbetriebnahme

- Gerät außer Betrieb nehmen, indem Sie den "Ein-/Aus-Taster" **D** im Handgriff loslassen.
- Gerät vom Netz trennen.

#### **VORSICHT! Verbrennungsgefahr durch heiße Geräteteile!**

- Auch nach dem Ausschalten sind "Kegeldüse" **J** und "Hitzeschild" **I** immer noch heiß.
- **8** Stellen Sie das Gerät nach dem Gebrauch immer mit dem "Standbügel" **F** auf eine ebene, feuerfeste Unterlage, bis die heißen Geräteteile abgekühlt sind (siehe Abb. 8).

### 7.2 Lagerung

- Nach dem Abkühlen überprüfen, ob die "Kegeldüse" **J** verdeckt ist, ggf. mit einem Lappen oder einer Bürste reinigen. Anschließend das Gerät am umgeklappten "Standbügel" **F** aufhängen.

## 8 Entsorgung & Rechtliches

### 8.1 Umweltschutz & Geräteentsorgung



Dieses Symbol auf dem Produkt, der Bedienungsanleitung oder der Verpackung weist darauf hin, dass dieses Produkt am Ende seiner Lebensdauer nicht über den normalen Haushaltsabfall entsorgt werden darf.

Das Gerät muss einer Sammelstelle für das Recycling zugeführt werden. Die Werkstoffe sind gemäß ihrer Kennzeichnung wiederverwertbar. Mit der ordnungsgemäßen Zuführung des Altproduktes zur Wiederverwertung, der stofflichen Verwertung oder anderen Formen der Verwertung leisten Sie einen wichtigen Beitrag zum Schutz unserer Umwelt.



#### **HINWEIS!**

- Bitte erfragen Sie bei der Gemeindeverwaltung die zuständige Entsorgungsstelle.

### 8.2 Entsorgung der Verpackung



Die Verpackungsmaterialien sind nach umweltverträglichen und entsorgungstechnischen Gesichtspunkten ausgewählt und deshalb recyclebar. Die Rückführung der Verpackung in den Materialkreislauf spart Rohstoffe und verringert das Abfallaufkommen.



Entsorgen Sie nicht mehr benötigte Verpackungsmaterialien gemäß den örtlich geltenden Vorschriften.

Technische Änderungen vorbehalten!

## TABLE OF CONTENTS

<b>1</b>	<b>General information about this user manual</b>	<b>13</b>
1.1	Symbols on the device	13
1.2	Symbols in the user manual	14
1.3	Warnings notices	14
1.4	Intended use	15
1.5	Foreseeable misuse	15
1.6	Residual hazards	15
1.7	Limitation of liability	15
<b>2</b>	<b>For your safety</b>	<b>16</b>
2.1	Basic safety instructions	16
2.2	Safety instructions for connecting the device	16
2.3	Safety instructions for operating the device	17
2.4	Health hazards	17
2.5	Risk of material damage	18
<b>3</b>	<b>Before using the device</b>	<b>18</b>
3.1	Delivery status	18
3.2	Elements of the device	18
<b>4</b>	<b>Technical data</b>	<b>19</b>
<b>5</b>	<b>Assembly</b>	<b>19</b>
<b>6</b>	<b>Commissioning</b>	<b>19</b>
6.1	Operation	19
6.2	User information	20
<b>7</b>	<b>Decommissioning and storage</b>	<b>21</b>
7.1	Decommissioning	21
7.2	Storage	21
<b>8</b>	<b>Disposal and legal information</b>	<b>21</b>
8.1	Environmental protection and device disposal	21
8.2	Disposing of the packaging	21

## 1 General information about this user manual

**This user manual is an integral part of the GLORIA device and must be continually available on or near the device.**

**This user manual contains important instructions and information required for ensuring the safe use of the device!**

**This user manual must be read in full by any person assigned with operating/using/maintaining the unit.**

**This user manual must be kept safe and passed on to any new owner!**

**All warning notices are there to protect your personal safety!**

### 1.1 Symbols on the device

**CAUTION!**



Risk of burns caused by hot surfaces! Do not touch!



Protect against rain and moisture!

## 1.2 Symbols in the user manual



Read the user manual!



Warning of flammable substances!



Open fire prohibited!



Smoking prohibited!



Do not use in an explosive atmosphere!



Do NOT dispose of old electrical and electronic equipment as normal domestic waste.



Environmentally appropriate disposal



Recyclable packaging materials

## 1.3 Warning notices



### WARNING

This level of warning notice indicates a potentially hazardous situation. Follow the instructions accompanying this warning notice in order to avoid serious injury or death.



### CAUTION

This level of warning notice indicates a potentially hazardous situation which, if not avoided, may result in serious injury. Follow the instructions accompanying this warning notice in order to avoid serious injury.

---

### CAUTION

This level of warning notice indicates a potentially hazardous situation which, if not avoided, may result in material damage.

Follow the instructions accompanying this warning notice in order to avoid material damage.

### NOTE!

A note indicates additional information or illustrations that help you operate and facilitate the understanding of the device.

## 1.4 Intended use

This GLORIA device is intended for private use in the house and garden.

Compliance with the accompanying instructions is a prerequisite for the proper use of the device. The user manual also contains the operating, maintenance and servicing conditions.

The appliance is intended solely for the removal of growth between paving stones, on paved surfaces, on masonry walls, and in beds and in lawns during the growing season.

The device can also be used for lighting barbecue charcoal and briquettes. Please note the instructions and guidelines issued by the barbecue device manufacturer.

### CAUTION! Danger caused by improper use!

**This device can be dangerous if not used for its intended purpose. You should therefore observe the following safety instructions:**

- Use the device for its intended purpose only.
- Note all instructions and information in the user manual.

## 1.5 Foreseeable misuse

The device is **neither** suitable for use as a heater in the house, **nor** for the thawing of ice and snow, or for other use than the applications specified here. Do not use the device in wet weather.

The manufacturer does not accept liability for any damage or injury resulting from unauthorised modifications to the device or its improper use.

## 1.6 Residual hazards

This device complies with the accepted rules of technology and the relevant safety requirements! However, use of the device may present:

- Danger to life and limb of the operator or other persons.
- Damage to the device.
- Damage to the other items of property.

## 1.7 Limitation of liability

We expressly point out that according to product liability law we do not accept liability for damage caused by our device, insofar as this has been caused by non-compliance with the operating instructions, improper use, improper repair or replacement of parts with non-genuine parts, or if repairs have not been carried out by the customer service team or an authorised expert. This also applies to accessories.

---

## 2 For your safety

**This chapter contains important warning and safety instructions which must be observed when handling and using the device.**

### 2.1 Basic safety instructions

Observe the following basic safety instructions to ensure the safe handling and use of the device:

 **NOTE!**

- Repairs to devices for the home and garden must only to be carried out by the service centres. Spare parts should be ordered from your dealer. If the parts are not in stock, the dealer will procure them as soon as possible.
- This device complies with the accepted rules of technology and the relevant safety requirements!
- This device may be used by children from 16 years and above and by persons with diminished physical, sensorial or mental capacities or lack of experience and knowledge if supervised or if they have been instructed with respect to safe use of the device and understand the risks that result from using it. Children must not play with the device. Cleaning and user maintenance must not be performed by children without supervision.
- This device must not be used if the operator is tired, ill or under the influence of alcohol or other drugs or medicines.
- Sturdy footwear must be worn and we recommend wearing protective gloves!
- Do not leave the device unattended while it is in operation.
- Young people under the age of 16 and any persons who are not familiar with the user manual must not use this device.
- In order to prevent damage and hazards resulting from improper use, you must observe the user manual and store it in a safe place!
- If the device is passed on to other persons, they must also be given the user manual!
- Only use GLORIA original spares and accessories for the device. Never use worn, modified or defective replacement parts / accessories!

### 2.2 Safety instructions for connecting the device

 **WARNING! Danger of electric shock!**

Contact with energised cables/wires or components may result in serious injury or death! You should therefore observe the following safety instructions:

- If the power cable is damaged, it must only be replaced by a repair shop designated by the manufacturer in order to prevent a hazard! Please contact the manufacturer or the customer service department.
- Ensure that the supply voltage corresponds with the voltage (V) of the device!
- Only connect the device to an AC grounded power outlet.
- When using an extension lead, only use a grounded cable for outdoor use with a conductor cross-section of at least 1.5 mm<sup>2</sup>!



- Additional protection can be achieved by installing a residual current device (RCD) with a rated residual operating current not exceeding 30 mA in the domestic installation. Ask your electrical installer!
- The mains plug must be removed:
  - In the event of faults during operation
  - Prior to any cleaning
  - After use

## 2.3 Safety instructions for operating the device

### **WARNING! Danger of electric shock!**

If the energised device comes into contact with water, there is a risk of serious injury or death! You should therefore observe the following safety instructions:

- Do not use the device with wet hands.
- Do not immerse the device in water or spray or clean it with water. The device must be protected against moisture. However, if the device does fall into water, immediately unplug the mains plug. Never reach into the water if the device is still connected!

### **WARNING! Risk of burns caused by hot parts!**

Parts of the device can become very hot during use and may cause burns. Improper use of the device may also lead to a risk of burns! It is therefore important to observe the following safety instructions:

- Never direct the stream of hot air at people or animals.
- Do not touch „conical jet“ **J** or „heat shield“ **I**.

## 2.4 Health hazards

### **WARNING! Danger or death by fire and/or explosion!**



Improper use of the device poses a risk of serious injury or death!

You should therefore observe the following safety instructions:

- Handle the device carefully so as to prevent fire or combustion.
- Only use the device in open spaces. Never use the device in the garage or in places where any petrol or flammable substances are stored.
- Do not use the device in the vicinity of an explosive atmosphere.
- Do not direct the stream of hot air at flammable articles (e.g. gas cylinders). Keep away from ignition sources. Do not smoke. Keep the device out of the reach of children.
- Position the device above weeds as shown in figure 5.
- Do not hold the device for too long in one and the same position.
- Release „On/Off button“ **D** each time the device is raised.
- Heat can be transmitted to combustible materials that are concealed.

## 2.5 Risk of property damage

**⚠ CAUTION! Material damage may be caused to the device as a result of improper use!**

You should therefore observe the following safety instructions:

- Protect the device from sunlight and frost.
- Dry wood, foliage, pine and dry grass can be set on fire. Continue to observe the treated plants for a while after treating them. The plants may still ignite a while later and cause a fire.
- Fight fires with fire extinguishers provided it is safe to do so.

GB

## 3 Before using the device

This chapter contains information about the delivery status.

### 3.1 Delivery status

The device is shipped as standard as follows:

- Device with disassembled tube
- Casing
- 2x mounting bolts
- Support stand
- 1x user manual and product information

Any accessories are individually wrapped.

### 3.2 Elements of the device

- A Ergonomic handle
- B Cable cleat
- C Power cord
- D ON/OFF button
- E Air intake opening
- F Support stand
- G Housing with heating element and blower
- H Heating element
- I Heat shield
- J Conical nozzle

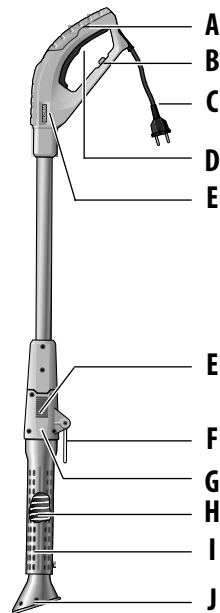

## 4 Technical data

### Thermoflamm bio Electro

Voltage:	230 V ~ / 50 Hz
Output:	2000 Watt
Heating system:	Hot air stream
Max. temperature at the nozzle:	650 °C
Noise emissions	
LPA:	65,0 dB(A), K = 3 dB(A)
LWA:	76,0 dB(A), K = 3 dB(A)
Weight:	1.1 kg
Total length:	116 cm



## 5 Assembly

### **i** NOTE!

- Assembly the device in accordance with the illustrations **1** – **2** see page 3.
- Ensure that the cable is fed as shown in Fig. **2** .

This must lie in a loop in the housing and must not protrude from the housing. The casing must be easy to fit in place. Ensure that the cable is not pinched or damaged.

## 6 Commissioning

### **⚠** WARNING! Danger or death by fire and/or explosion!

Improper use of the device poses a risk of serious injury or death! You should therefore observe the following safety instructions:

- Only operate the device in the open air.
- The „air inlet openings“ **E** must not be blocked or covered.
- Ensure that the air outlet openings on the ‘conical nozzle’ **J** are not blocked, or the ‘conical nozzle’ **J** is not twisted and is thus hinders the hot air flow.
- Never direct the hot air stream at the connection cable or at flammable or explosive substances.

### 6.1 Operation

Figures 3 - 6

- 3** Slide the loop of the extension cable into the designated „cable cleat“ **B** in the „handle“ **A** and fix it in the designated clip (see Figure 3).

### **i** NOTE!

- The performance of the equipment may decrease if unnecessarily long extension cables (>25 m) are used.
- If cable reels are used, unroll the entire cable.
- The cross-section of the cable used must be 1.5 mm<sup>2</sup>.

- 4 Use an extension cable to connect the device to a power outlet (230 V AC) (see Figure 4).
- 5 Turn on the device by pressing the „ON/OFF button“ **D** in the „handle“ **A**. Full operating temperature will be reached after approx. 1 minute (see Figure 5).

### **CAUTION**

- **Risk of burns caused by hot air!**  
Never direct the hot air stream at humans or animals.
- **Risk of burns caused by hot parts!! Do not touch** „conical jet“ **J** or „heat shield“ **I**.
- During breaks in work, release the „ON/OFF button“ **D** and place the device with the „support stand“ **F** opened on a level fireproof surface (see Figure 8).

- 5 To eradicate weeds, direct the „conical nozzle“ **J** at the plant to be treated for 5-10 seconds according to the type of plant (see Figure 5).
- 6 In the case of tall plants, first only briefly heat the the upper section of the plant and then direct the „conical nozzle“ **J** at the shrunken plant for approx. 5-10 sec. (see Figure 6).

## 6.2 User information

- A faint odour may be released in the course of first-time operation. This is not harmful to the device.
- The device is particularly suitable for the removal of weeds.
- The device is most effective if the plant has a high sap content. The best time for treating wild growth is in the spring. The effect is more intense, the younger the growth is. However, the results are not immediately visible. Visible parts of the plant can also be burned as part of a longer exposure time.  
The sensitivity of the plants to the heat radiation is not immediately evident during the recommended exposure time. In principle, the following applies: soft-leaved seedlings are the most sensitive, in other words, they will not survive a single treatment.
- Older plants with hard leaves, such as thistles, will dry out after several treatment at intervals of one to two weeks. Sclerophyllous grasses are extremely robust and require a longer time for the heat to take effect.
- In the initial phase, wild growth growing on/through surfaces should be treated briefly several times. Only then are lasting results guaranteed.  
After this, treatments at longer intervals will be sufficient.
- Weeds need only be heated. It is not necessary to burn them. This dries out the Cells of the leaves and the weed dies back.
- Certain weed species require repeated treatment.
- 7 The device is also suitable for rekindling glowing embers in a charcoal grill in the open air. Hold the conical nozzle of the switched-on device close to the charcoal. As soon as the charcoal embers begin to glow, the hot air flow will rekindle the flame. Then hold the device further away from the charcoal.

### **CAUTION! Fire hazard caused by flying sparks!**

- Hold the device at a distance from the charcoal to avoid sparks.

## 7 Decommissioning and storage

### 7.1 Decommissioning

- Take the device out of operation by releasing the „ON/OFF button“ **D** in the handle.
- Disconnect the device from the power supply.

#### **CAUTION! Risk of burns caused by hot parts!**

- The „conical nozzle“ **J** and „heat shield“ **I** will remain hot even once the device has been switched off.
-  After use, always place the device with the „support stand“ **F** on a even, fireproof surface until the hot parts have cooled down (see Figure 8).

### 7.2 Storage

- Once the device has cooled, check whether the ‘conical nozzle’ **J** is dirty, and clean with a cloth or a brush if necessary. Then hang the device on the folded down „support stand“ **F**.

## 8 Disposal & Legislation

### 8.1 Environmental protection & disposal of the device



This symbol on the product, user manual or packaging indicates that this product must not be disposed of in regular household waste at the end of its service life.

The device must be disposed off at a recycling collection point. The materials can be recycled according to their designations. You will make an important contribution to the protection of our environment by the correct end-of-life product recycling, material recycling or other form of re-use.

#### **NOTE!**

- Please check with your local government to find the appropriate disposal point.

### 8.2 Disposal of packaging



The packaging materials have been selected according to environmentally-suitable and disposal-related aspects and are therefore recyclable. Returning the packaging to the material circulation saves raw materials and reduces the level of waste.



Please dispose of unwanted packaging materials according to applicable local regulations.

Technical changes reserved

## SOMMAIRE

<b>1</b>	<b>Informations générales concernant le présent mode d'emploi.....</b>	<b>22</b>
1.1	Symboles sur l'appareil.....	22
1.2	Symboles utilisés dans le mode d'emploi.....	23
1.3	Mises en garde.....	23
1.4	Utilisation conforme.....	24
1.5	Abus prévisible.....	24
1.6	Risques résiduels.....	24
1.7	Limites de responsabilité.....	24
<b>2</b>	<b>Pour votre sécurité.....</b>	<b>25</b>
2.1	Consignes élémentaires de sécurité.....	25
2.2	Consignes de sécurité lors duraccordement de l'appareil.....	25
2.3	Consignes de sécurité relatives à l'utilisation de l'appareil.....	26
2.4	Risques pour la santé.....	26
2.5	Danger par dommages matériels.....	27
<b>3</b>	<b>Avant de pouvoir utiliser l'appareil.....</b>	<b>27</b>
3.1	Etat à la livraison.....	27
3.2	Parties constituantes de l'appareil.....	27
<b>4</b>	<b>Caractéristiques techniques.....</b>	<b>28</b>
<b>5</b>	<b>Montage.....</b>	<b>28</b>
<b>6</b>	<b>Mise en service.....</b>	<b>28</b>
6.1	Fonctionnement.....	28
6.2	Instructions d'utilisation.....	29
<b>7</b>	<b>Mise hors service et entreposage.....</b>	<b>30</b>
7.1	Mise hors service.....	30
7.2	Entreposage.....	30
<b>8</b>	<b>Élimination des déchets et législation.....</b>	<b>30</b>
8.1	Protection de l'environnement et élimination de l'appareil.....	30
8.2	Élimination de l'emballage.....	30

## 1 Informations générales concernant le présent mode d'emploi

**Le présent mode d'emploi est partie constituante de l'appareil GLORIA et doit être constamment disponible sur ou à proximité de l'appareil.**

**Le mode d'emploi fournit d'importantes remarques et informations nécessaires à la sécurité d'utilisation de l'appareil !**

**Toute personne chargée de la manipulation / l'utilisation / la maintenance de l'appareil doit avoir lu le mode d'emploi dans sa totalité.**

**Conserver le mode d'emploi et le transmettre au propriétaire suivant !**

**Toutes les mises en garde contribuent aussi à votre sécurité personnelle !**

### 1.1 Symboles sur l'appareil

 **PRUDENCE !**



Risque de brûlure sur les surfaces chaudes ! Ne pas toucher !



A protéger de la pluie et de l'humidité !

## 1.2 Symboles utilisés dans le mode d'emploi



Lire le mode d'emploi !



Mise en garde contre des matières inflammables !



Flammes nues interdites !



Interdiction de fumer !



Ne pas utiliser dans une atmosphère explosive !



NE PAS éliminer les appareils électriques et électroniques usagés avec les ordures ménagères.



Élimination conforme à l'environnement



Matériaux d'emballage recyclables

## 1.3 Avertissements



### **MISE EN GARDE !**

Un avertissement de ce niveau de danger signale une situation dangereuse menaçante. Suivre les instructions de cet avertissement afin d'éviter de graves blessures ou le danger de mort.



### **PRUDENCE**

Un avertissement de ce niveau de danger signale une situation potentiellement dangereuse qui, si elle n'est pas évitée, est susceptible de provoquer des blessures. Suivre les instructions de cet avertissement afin d'éviter le risque de blessures.

### **ATTENTION**

Un avertissement de ce niveau de danger signale un risque potentiel qui, s'il n'est pas évité, est susceptible de provoquer un dommage matériel.

Suivre les instructions de cet avertissement afin d'éviter des dommages matériels.

### **REMARQUE !**

Une remarque signale des informations supplémentaires ou des illustrations censées vous faciliter la manipulation et la compréhension de l'appareil.

## **1.4 Utilisation conforme**

 Cet appareil GLORIA est prévu pour une utilisation privée à l'extérieur de la maison ou dans la cour, ainsi que dans le jardin d'agrément.

Le bon usage de l'appareil implique le respect du mode d'emploi joint. Le mode d'emploi contient également les conditions de fonctionnement, d'entretien et de maintenance.

L'appareil sert exclusivement à éliminer les mauvaises herbes entre les dalles, sur les surfaces pavées, les ouvrages maçonnés, dans les plates-bandes ainsi que sur les surfaces engazonnées lors de la période de croissance.

En outre, l'appareil peut servir à allumer le charbon de bois des barbecues. Respecter dans ce cas les consignes d'utilisation et les prescriptions du fabricant du barbecue.

### **PRUDENCE ! Risque inhérent à l'utilisation non conforme à l'usage prévu !**

**L'appareil recèle des risques lorsqu'il n'est pas utilisé de façon conforme. Aussi, respecter les consignes de sécurité ci-après :**

- Utiliser l'appareil uniquement conformément à l'usage prévu !
- Respecter toutes les remarques et informations figurant dans le mode d'emploi.

## **1.5 Abus prévisible**

L'appareil n'est **pas** prévu comme diffuseur de chaleur domestique, **pas** prévu pour décongeler de la glace et de la neige ni pour tout autre domaine d'utilisation que ceux indiqués ici. Ne pas utiliser l'appareil en cas de conditions météo trop humides.

Les modifications effectuées de votre propre chef sur l'appareil ou toute utilisation non conforme exclue toute garantie du constructeur pour les dommages pouvant en résulter.

## **1.6 Risques résiduels**

Cet appareil répond aux règles de l'art et satisfait toutes les dispositions de sécurité applicables ! Cependant, l'utilisation de l'appareil peut engendrer :

- des dangers pour la vie et l'intégrité corporelle de l'utilisateur ou d'autres personnes.
- des nuisances sur l'appareil.
- des nuisances sur d'autres biens matériels.

## **1.7 Limites de responsabilité**

Nous vous signalons expressément que nous ne sommes pas responsables des dommages causés par notre appareil, dans la mesure où ces dommages seraient causés par le non respect du mode d'emploi, une utilisation non conforme à l'usage prévu, une réparation non



conforme, dans la mesure où, lors d'un échange de pièces, les pièces d'origine du fabricant n'auraient pas été utilisées, ou si la réparation n'a pas été effectuée par le Service Après-Vente ou par un professionnel agréé. Ceci est également valable pour les accessoires.

## 2 Pour votre sécurité

**Ce chapitre contient des avertissements et des consignes de sécurité importantes que vous devez absolument respecter lors de la manipulation et l'utilisation de l'appareil.**

### 2.1 Consignes élémentaires de sécurité

Respecter les consignes élémentaires de sécurité ci-après afin de manipuler et utiliser l'appareil en toute sécurité :

#### REMARQUE !

- Confier les réparations d'appareils pour usage domestique et le jardin uniquement aux ateliers de service. Veuillez commander les pièces de rechange auprès de votre concessionnaire. S'il n'a pas ces pièces en stock, il vous les procurera dans les plus brefs délais.
- Cet appareil répond aux règles de l'art et satisfait toutes les dispositions de sécurité !
- Des enfants à partir de 16 ans ainsi que des personnes dont les capacités physiques, sensorielles ou mentales sont réduites ou qui ne possèdent pas d'expérience ou de connaissances de l'appareil peuvent utiliser celui-ci sous surveillance ou après avoir été avisés de l'utilisation sûre de l'appareil et après avoir compris les risques susceptibles d'en résulter. Les enfants ne peuvent pas jouer avec l'appareil. Le nettoyage et la maintenance par l'utilisateur ne peuvent pas être réalisés par des enfants sans surveillance.
- En cas de fatigue, de maladie ou sous l'emprise de l'alcool ou autre drogues ou médicaments, cet appareil ne doit pas être utilisé.
- Le port de chaussures stables est nécessaire, les gants de protection sont recommandés !
- Ne pas laisser l'appareil sans surveillance tant qu'il fonctionne.
- Les jeunes de moins de 16 ans ainsi que les personnes non familiarisées avec le mode d'emploi ne doivent pas utiliser cet appareil.
- Afin d'éviter des dommages et risques découlant d'une utilisation non conforme, vous devez respecter le mode d'emploi et le conserver soigneusement !
- En cas de cession de l'appareil à une autre personne, lui transmettre aussi le mode d'emploi !
- Utiliser pour l'appareil uniquement des pièces de rechange et des accessoires GLORIA d'origine. N'utiliser jamais de pièces de rechange / d'accessoires usés, modifiés ou défectueux !

### 2.2 Consignes de sécurité lors du raccordement de l'appareil

#### MISE EN GARDE ! Danger de mort par choc électrique !

Danger de mort en cas de contact avec des câbles ou des pièces sous tension ! Aussi, respecter les consignes de sécurité ci-après :

- Si le câble d'alimentation secteur est endommagé, celui-ci ne doit être remplacé que par un atelier de réparation désigné par le constructeur afin d'éviter toute mise en danger ! Veuillez vous adresser au constructeur ou à son service après-vente.
- La tension du secteur doit correspondre à la tension (V~) indiquée sur la plaque signalétique de l'appareil !

- Ne brancher l'appareil que sur courant alternatif, sur une prise de courant avec contact de terre.
- En cas d'utilisation d'une rallonge électrique, utiliser uniquement un câble mis à la terre pour utilisation extérieure, d'une section de conducteur d'au moins 1,5 mm<sup>2</sup> !
- Le montage d'un dispositif différentiel d'un courant nominal de déclenchement de 30 mA max. sur l'installation domestique offre une protection supplémentaire. Demandez à votre installateur électricien !
- Débrancher la prise secteur dans les cas suivants :
  - en cas de défaut lors du fonctionnement
  - avant chaque nettoyage
  - après l'utilisation

## 2.3 Consignes de sécurité relatives à l'utilisation de l'appareil

### **MISE EN GARDE ! Danger de mort par choc électrique !**

Danger de mort si l'appareil sous tension entre en contact avec de l'eau ! Aussi, respecter les consignes de sécurité ci-après :

- Ne pas utiliser l'appareil les mains mouillées.
- Ne pas plonger l'appareil dans l'eau ni le nettoyer à l'eau ou l'asperger. L'appareil doit être protégé de l'humidité. Si l'appareil devait tomber dans l'eau, débrancher immédiatement la fiche électrique. Ne toucher l'eau en aucun cas si l'appareil est encore branché !

### **MISE EN GARDE ! Risque de brûlure sur les pièces chaudes de l'appareil !**

Les pièces de l'appareil peuvent devenir très chaudes lors de l'utilisation, et entraîner des brûlures. Une utilisation incorrecte de l'appareil peut présenter également un danger de mort ! Aussi, respecter les consignes de sécurité ci-après :

- Ne jamais diriger le courant d'air chaud sur des gens ou des animaux.
- Ne pas toucher à la « Buse conique » **J** ni au « Bouclier thermique » **I**.

## 2.4 Risques pour la santé

### **MISE EN GARDE ! Danger de mort en cas d'incendie et / ou d'explosion !**



Danger de mort en cas d'utilisation incorrecte de l'appareil !

Aussi, respecter les consignes de sécurité ci-après :

- Afin d'éviter des incendies ou des brûlures, manipulez l'appareil avec prudence.
- Utiliser l'appareil uniquement à l'air libre . Ne jamais utiliser l'appareil dans un garage ou dans des lieux où sont éventuellement entreposées de l'essence ou des matières facilement inflammables.
- N'utilisez pas l'appareil à proximité d'une atmosphère explosive
- Ne pas diriger le jet d'air chaud vers des objets inflammables (par ex. bouteilles de gaz). Tenir à distance des sources d'allumage. Ne pas fumer. L'appareil ne doit pas être mis entre les mains des enfants.
- Placez l'appareil au-dessus des mauvaises herbes comme indiqué dans la figure 5.
- Ne maintenez pas l'appareil trop longtemps au-dessus d'un seul et même endroit.
- A chaque soulèvement de l'appareil, débloquent le bouton « Marche/arrêt » **D**.
- La chaleur est susceptible de se transmettre à des matières combustibles qui sont dissimulées.

## 2.5 Danger par dommages matériels

**⚠ ATTENTION ! Des dommages matériels sur l'appareil peuvent survenir en cas d'usage inapproprié !**

Aussi, respecter les consignes de sécurité ci-après :

- Protéger l'appareil contre toute exposition prolongée au soleil et contre le gel.
- Les parties brûlantes de l'appareil ne doivent pas entrer en contact avec le câble secteur ou d'autres matières combustibles.
- Du petit bois sec, des feuilles, des aiguilles de pin et des herbes sèches peuvent partir en incendie. Surveiller les plantes traitées encore quelques temps après leur traitement. Même quelques temps après, les végétaux peuvent s'enflammer et ainsi provoquer un incendie.
- La lutte contre l'incendie, pour autant qu'elle soit sans danger, s'effectue à l'aide d'extincteurs.



## 3 Avant de pouvoir utiliser l'appareil

Ce chapitre vous fournit des informations concernant l'état à la livraison.

### 3.1 Etat à la livraison

L'appareil est livré en standard comme suit :

- Appareil avec tube démonté
- Coque
- 2 vis de fixation
- Étrier d'appui
- 1 mode d'emploi et notice d'information sur le produit

Les éventuels accessoires sont joints dans un emballage séparé.

### 3.2 Parties constituant de l'appareil

- A Poignée ergonomique
- B Décharge de traction
- C Câble secteur
- D Interrupteur Marche/Arrêt
- E Ouïe d'aspiration d'air
- F Étrier d'appui
- G Corps avec élément chauffant et ventilateur
- H Élément chauffant
- I Bouclier thermique
- J Buse conique

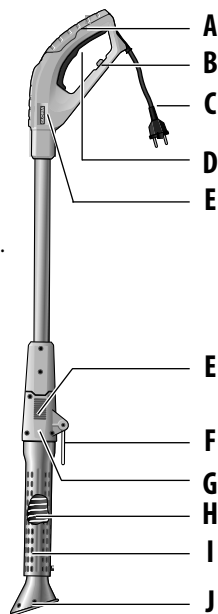

## 4 Caractéristiques techniques

### Thermoflamm bio Electro

Tension :	230 V ~ / 50 Hz
Puissance :	2000 watts
mode de chauffage :	flux d'air chaud
température maximum sur la buse :	650 °C
Bruit	
LPA :	65,0 dB(A), K = 3 dB(A)
LWA :	76,0 dB(A), K = 3 dB(A)
Poids :	1,1 kg
Longueur hors tout :	116 cm

FR

## 5 Montage

### **i** REMARQUE !

- Le montage s'effectue selon les figures ① – ② en page 3.
- Noter que le câble passe comme représenté en figure ②.

Celui-ci doit passer en boucle dans le corps et ne doit pas déborder du corps. La coque du corps doit se mettre en place facilement. Veiller alors à ce que le câble ne soit pas coincé ni endommagé.

## 6 Mise en service

### **!** MISE EN GARDE ! Danger de mort en cas d'incendie et / ou d'explosion !

Danger de mort en cas d'utilisation incorrecte de l'appareil ! Aussi, respecter les consignes de sécurité ci-après :

- Ne mettre en service l'appareil qu'à l'air libre.
- Les « ouïes d'aspiration d'air » **E** ne doivent pas être bouchées ni recouvertes.
- Veiller à cet effet que les orifices de sortie d'air sur la « buse conique » **J** ne soient pas obstrués ou que la « buse conique » **J** ne soit pas tordue, gênant ainsi le flux d'air chaud.
- Ne jamais diriger le flux d'air chaud sur le câble de raccordement ni sur des substances inflammables ou explosives.

### 6.1 Fonctionnement

Figures 3 - 6

- ③ Enfiler la boucle de la rallonge dans la « décharge de traction » **B** prévue à cet effet dans la « poignée » **A** et fixer-la dans la nervure prévue à cet effet (voir Fig. 3).

### **i** REMARQUE !

- La puissance de l'appareil peut se dégrader en cas d'utilisation d'un câble prolongateur inutilement trop long (> 25 m).
- En cas d'utilisation de tourets de câbles, dévider entièrement le câble.
- La section des conducteurs du câble utilisé doit être de 1,5 mm<sup>2</sup>.

- 4 Raccorder l'appareil à une prise de courant (courant alternatif 230 V) à l'aide d'une rallonge (voir Fig. 4).
- 5 Mettre l'appareil sous tension en actionnant l'« interrupteur marche/arrêt » **D** dans la « poignée » **A**. Après env. 1 minute, la température de service est atteinte (voir Fig. 5).

### PRUDENCE

- **Risque de brûlure par le flux d'air chaud !**  
Ne jamais diriger le flux d'air chaud sur des personnes ou des animaux.
- **Risque de brûlure sur les pièces chaudes de l'appareil ! Ne jamais toucher à la « buse conique » J ni au « bouclier thermique » I.**
- En cas d'interruption du travail, relâcher l'« interrupteur marche/arrêt » **D** et reposer l'appareil avec son « étrier d'appui » déployé **F** sur un support horizontal et non inflammable (voir Fig. 8).

- 5 Pour éliminer les mauvaises herbes, poser maintenant la « buse conique » **J** pendant 10 à 15 secondes selon le type de plante, sur la plante à traiter (voir Fig. 5).
- 6 Pour les plantes plus hautes, réchauffer d'abord brièvement la partie supérieure de la plante, puis poser la « buse conique » **J** pendant 5 à 10 secondes sur la plante rétrécie (voir Fig. 6).

## 6.2 Instructions d'utilisation

- Une légère odeur peut se développer lors de la première mise en service. Ceci ne représente aucun risque pour l'appareil.
- L'appareil convient particulièrement pour éliminer les mauvaises herbes.
- L'utilisation de l'appareil est d'autant plus efficace que les mauvaises herbes contiennent une teneur en sève importante. Le meilleur moment pour le traitement des mauvaises herbes est le printemps. L'efficacité est plus intense si les mauvaises herbes sont jeunes. Le succès de ce traitement n'est pas immédiatement visible. Par un temps d'action prolongé, la partie visible de la plante peut également être brûlée.  
Avec la durée d'action recommandée, la sensibilité des plantes au rayonnement thermique ne se visualise pas immédiatement. La réaction des jeunes pousses à feuilles tendres est la plus sensible, c.à.d. qu'elles ne sont plus viables après le premier traitement.
- Les mauvaises herbes plus anciennes ayant des feuilles dures, comme par exemple les chardons, ne dessèchent qu'après un traitement répété à intervalles d'une à deux semaines. Les graminées dures sont extrêmement robustes et demandent un traitement thermique plus long.
- En phase initiale, le traitement des surfaces envahies de mauvaises herbes doit être répété plusieurs fois à brefs délais. Ensuite seulement, un succès durable s'instaure.  
Par la suite, les traitements plus espacés dans le temps suffisent.
- Les mauvaises herbes n'ont besoin que d'être chauffées. Un brûlage n'est pas nécessaire. Les Cellules des feuilles dessèchent de cette manière et les mauvaises herbes périssent.
- Certains types de mauvaises herbes nécessitent un traitement répété.
- **7** L'appareil convient également pour attiser les braises sur un barbecue à charbon de bois à l'extérieur. Pour ce faire, tenir la buse conique de l'appareil activé à proximité immédiate du charbon de bois. Dès que le charbon de bois génère de la braise, le flux d'air chaud fait jaillir la flamme. Tenir ensuite l'appareil à une plus grande distance du charbon.

### PRUDENCE ! Risque d'incendie par projection de flammèches !

- Tenir l'appareil à une plus grande distance du charbon de bois afin d'éviter la projection de flammèches.

## 7 Mise hors service et entreposage

### 7.1 Mise hors service

- Mettre l'appareil hors service en relâchant l'« interrupteur marche/arrêt » **D** situé dans la poignée.
- Débrancher l'appareil du secteur.

#### **PRUDENCE ! Risque de brûlure sur les pièces chaudes de l'appareil !**

- Même après la coupure, la « buse conique » **J** et le « bouclier thermique » **I** sont encore brûlants.
- Après utilisation, poser toujours l'appareil à l'aide de l'« étrier d'appui » **F** sur un support plan et non inflammable, jusqu'à ce que les parties chaudes de l'appareil soient refroidies (voir Fig. 8).

### 7.2 Entreposage

- Après refroidissement, vérifier si la « buse conique » **J** est salie, le cas échéant la nettoyer à l'aide d'un chiffon ou d'une brosse. Ensuite, accrocher l'appareil par l'« étrier d'appui » **F** rabattu.

## 8 Elimination des déchets & législation

### 8.1 Protection de l'environnement & élimination d'appareils



Ce symbole inscrit sur le produit, le mode d'emploi ou l'emballage indique qu'à la fin de sa durée de vie, ce produit ne doit pas être mis à la poubelle avec les déchets ménagers.

Déposer l'appareil à un point de collecte pour recyclage. Les matières sont récupérables conformément à leur marquage. Par le recyclage réglementaire d'un vieux produit, la réutilisation de matériaux ou d'autres formes de réutilisation, vous contribuez de façon importante à la protection de notre environnement.

#### **REMARQUE !**

- Pour connaître l'adresse d'un point de collecte, adressez-vous à votre municipalité.

### 8.2 Elimination de l'emballage



Les matériaux d'emballage sont sélectionnés dans un souci de non pollution et en vue du traitement des déchets et sont donc recyclables. Le retour de l'emballage dans le circuit des matériaux permet d'économiser des matières premières et de réduire la quantité des déchets.



Éliminez les matériaux d'emballage dont vous n'avez plus besoin selon les prescriptions locales en vigueur.

Sous réserve de modifications techniques

## INHOUDSOPGAVE

<b>1</b>	<b>Algemene informatie over deze gebruiksaanwijzing</b>	<b>31</b>
1.1	Symbolen op het apparaat	31
1.2	Symbolen in de bedieningshandleiding	32
1.3	Waarschuwingaanwijzingen	32
1.4	Gebruik overeenkomstig de bestemming	33
1.5	Voorzienbaar misbruik	33
1.6	Restgevaaren	33
1.7	Aansprakelijkheidsbeperking	33
<b>2</b>	<b>Voor uw veiligheid</b>	<b>34</b>
2.1	Fundamentele veiligheidsaanwijzingen	34
2.2	Veiligheidsaanwijzingen voor de aansluiting van het apparaat	34
2.3	Veiligheidsaanwijzingen voor de bediening van het apparaat	35
2.4	Gevaaren voor de gezondheid	35
2.5	Gevaar door materiële schade	36
<b>3</b>	<b>Alvorens het apparaat te gebruiken</b>	<b>36</b>
3.1	Aangeleverde staat	36
3.2	Apparaatelementen	36
<b>4</b>	<b>Technische gegevens</b>	<b>37</b>
<b>5</b>	<b>Montage</b>	<b>37</b>
<b>6</b>	<b>Ingebruikneming</b>	<b>37</b>
6.1	Gebruik	37
6.2	Gebruikersinstructies	38
<b>7</b>	<b>Buitenbedrijfstelling en opslag</b>	<b>39</b>
7.1	Buitenbedrijfstelling	39
7.2	Opslag	39
<b>8</b>	<b>Afvalverwerking en wettelijke informatie</b>	<b>39</b>
8.1	Milieubescherming en afvalverwerking van het apparaat	39
8.2	Afvalverwerking van de verpakking	39



### 1 Algemene informatie over deze gebruiksaanwijzing

Deze gebruiksaanwijzing is een onderdeel van het GLORIA-apparaat en moet altijd in de nabijheid van het apparaat beschikbaar zijn.

De gebruiksaanwijzing geeft u belangrijke aanwijzingen en informatie voor een veilig gebruik van het apparaat!

De gebruiksaanwijzing moet volledig worden gelezen door iedereen die met bediening, gebruik of onderhoud van het apparaat is belast.

De gebruiksaanwijzing bewaren en aan nieuwe eigenaren overhandigen!

Alle waarschuwingaanwijzingen zijn bedoeld voor uw persoonlijke veiligheid!

#### 1.1 Symbolen op het apparaat

 **LET OP!**



Verbrandingsgevaar door hete oppervlakken! Niet aanraken!



Beschermen tegen regen en vocht!

## 1.2 Symbolen in de bedieningshandleiding



Lees de bedieningshandleiding!



Waarschuwing voor brandgevaarlijke stoffen!



Open vuur verboden!



Roken verboden!



Niet in explosiegevaarlijke atmosfeer gebruiken!



Oude elektrische en elektronische apparaten NIET via het gangbare huisvuil afvoeren.



Milieuvriendelijke afvoer



Recycleerbare verpakkingsmaterialen

NL

## 1.3 Waarschuwingsaanwijzingen



### WAARSCHUWING

Een waarschuwingsaanwijzing van dit gevarenniveau wijst op een dreigende gevaarlijke situatie. Volg deze waarschuwingsaanwijzingen op om dodelijke ongelukken of zeer zwaar letsel te vermijden.



### LET OP

Een waarschuwingsaanwijzing van deze gevarenklasse verwijst naar een mogelijke gevaarlijke situatie die, indien ze niet wordt vermeden, persoonlijk letsel kan veroorzaken. Volg de waarschuwingsaanwijzingen om risico op persoonlijk letsel te vermijden.



### **ATTENTIE**

Een waarschuwingsaanwijzing van deze gevarenklasse verwijst naar mogelijk gevaar dat, indien het niet wordt vermeden, materiële schade kan veroorzaken.

Volg de waarschuwingsaanwijzingen om risico op materiële schade te vermijden.

### **AANWIJZING!**

Een aanwijzing geeft extra informatie of toont afbeeldingen die de bediening en de werking van het apparaat vergemakkelijken.

## 1.4 Gebruik overeenkomstig de bestemming

Dit GLORIA-apparaat is bedoeld voor particulier gebruik in buitenshuis, erven en tuinen.

Het naleven van de meegeleverde gebruiksaanwijzing is een voorwaarde voor het correcte gebruik van het apparaat. De gebruiksaanwijzingen bevat ook bedienings-, onderhouds- en reparatie-aanwijzingen.

Het apparaat is uitsluitend bestemd voor de verwijdering van onkruid tussen stenen van voetpaden, bestratingen, muren, gazons en in perken tijdens de groeiperiode.

Het apparaat kan bovendien worden gebruikt voor het aansteken van houtskolen van buitenbarbecues. Volg hierbij de gebruiksaanwijzingen en voorschriften van de fabrikant van de barbecue.

### **LET OP! Gevaar door niet correct gebruik van het apparaat!**

**Niet correct gebruik van het apparaat kan gevaren meebrengen. Volg daarom de volgende veiligheidsaanwijzingen:**

- Gebruik het apparaat uitsluitend overeenkomstig het correcte gebruik van het apparaat.
- Volg alle aanwijzingen en informatie in de gebruiksaanwijzing.

## 1.5 Voorzienbaar misbruik

Het apparaat is **niet** bedoeld als verwarming in huis, **noch** voor het smelten van ijs of sneeuw of voor andere dan hier aangegeven gebruiksdoeleinden. Het apparaat niet bij nat weer gebruiken.

De fabrikant is niet aansprakelijk voor schade als gevolg van onjuist gebruik of eigenmachtige wijzigingen van het apparaat.

## 1.6 Restgevaren

Dit apparaat voldoet aan de erkende technische voorschriften en de desbetreffende veiligheidsbepalingen! Desondanks kunnen bij het gebruik van het apparaat:

- Gevaar voor het leven van de bediener of andere personen ontstaan.
- Beschadigingen van het apparaat ontstaan.
- Beschadigingen en andere materiële schade ontstaan.

## 1.7 Aansprakelijkheidsbeperking

Wij wijzen er nadrukkelijk op dat wij volgens de wet betreffende productaansprakelijkheid niet aansprakelijk zijn voor de door onze apparaten veroorzaakte schade, in zoverre deze worden veroorzaakt door het niet naleven van de gebruiksaanwijzing, door onjuist gebruik,

door onvakkundige reparaties, door gebruik van niet originele reserveonderdelen of door reparaties die niet door onze klantendienst of een bevoegde specialist zijn uitgevoerd. Dit geldt ook voor accessoires.

## 2 Voor uw veiligheid

In dit hoofdstuk vindt u belangrijke waarschuwings- en veiligheidsaanwijzingen die gevolgd moeten worden bij gebruik van het apparaat.

### 2.1 Fundamentele veiligheidsaanwijzingen

Volg de onderstaande fundamentele veiligheidsaanwijzingen voor veilige omgang met en gebruik van het apparaat:

#### **AANWIJZING!**

- Reparaties van apparaten voor huis en tuin mogen uitsluitend door de servicepunten worden uitgevoerd. Vervangingsonderdelen moet u bij uw specialist aanschaffen. Indien niet op voorraad, zorgt de specialist voor een snelle bestelling en levering.
- Dit apparaat voldoet aan de erkende technische voorschriften en de desbetreffende veiligheidsbepalingen!
- Dit apparaat kan door kinderen vanaf 16 jaar en door personen met verminderde fysieke, sensorische of mentale vaardigheden of gebrek aan ervaring en kennis worden gebruikt, wanneer ze onder toezicht staan of ten aanzien van het veilig gebruik van het apparaat zijn onderwezen en de daaruit resulterende gevaren begrijpen. Kinderen mogen niet met het apparaat spelen. Reiniging en door de gebruiker verricht onderhoud mogen niet worden verricht door kinderen die niet onder toezicht staan.
- Dit apparaat mag niet worden gebruikt bij vermoeidheid of in geval van ziekte, of onder invloed van alcohol, verdovende middelen of geneesmiddelen.
- Het dragen van dichte schoenen en veiligheidshandschoenen wordt aangeraden!
- Houd altijd toezicht op een in bedrijf zijnd apparaat.
- Kinderen jonger dan 16 jaar en personen die de gebruiksaanwijzing niet hebben gelezen en begrepen, mogen dit apparaat niet gebruiken.
- Om schade en gevaren als gevolg van oneigenlijk gebruik te voorkomen, dient men zich aan de gebruiksaanwijzing te houden en deze zorgvuldig te bewaren!
- Wordt uw apparaat door een andere persoon gebruikt, dan hoeft u de gebruiksaanwijzing met het apparaat te overhandigen!
- Gebruik voor het apparaat uitsluitend de originele GLORIA vervangings- en reserveonderdelen. Gebruik nooit versleten, veranderde of defecte reserveonderdelen/accessoires!

### 2.2 Veiligheidsaanwijzingen voor de aansluiting van het apparaat

#### **WAARSCHUWING! Levensgevaar door elektrische schokken!**

Levensgevaar bij contact met onder spanning staande kabels en onderdelen! Volg daarom de volgende veiligheidsaanwijzingen:

- Om gevaarlijke situaties te voorkomen, mogen beschadigde stroomkabels uitsluitend door erkende reparatiebedrijven van de fabrikant worden gerepareerd! Neem hiervoor contact op met de klantendienst van de fabrikant.
- De stroomspanning moet met de stroomgegevens (V) op het apparaat overeenkomen!
- Sluit het apparaat alleen op wisselstroom en op een geaard stopcontact aan.

- Gebruik voor de verlenging van de stroomkabel uitsluitend een geaarde verlengkabel met een minimale kabeldiameter van 1,5 mm<sup>2</sup> !
- Een extra bescherming is mogelijk door de inbouw van een aardlekschakelaar met een nominale activeringsstroom van max. 30 mA in de huisinstallatie. Neem hiervoor contact op met uw elektro-installateur!
- Haal de stekker van de stroomkabel uit het stopcontact:
  - in geval van storingen tijdens gebruik
  - voor elke reiniging
  - na gebruik

### 2.3 Veiligheidsaanwijzingen voor de bediening van het apparaat

#### **WAARSCHUWING! Levensgevaar door elektrische schokken!**

Er bestaat levensgevaar als het onder spanning staande apparaat in contact komt met water! Volg daarom de volgende veiligheidsaanwijzingen:

- Gebruik het apparaat niet met natte handen.
- Het apparaat niet in water onderdompelen of met water besproeien of reinigen. Het apparaat moet tegen elke vorm van vocht worden beschermd. Haal onmiddellijk de stekker van de stroomkabel uit het stopcontact als het apparaat per ongeluk in het water valt. Grijp niet in het water als het apparaat nog is aangesloten!

#### **WAARSCHUWING! Verbrandingsgevaar door hete apparaatonderdelen!**

Delen van het apparaat kunnen tijdens gebruik zeer heet worden en tot mogelijke verbrandingen leiden. Door onjuist gebruik van het apparaat bestaat eveneens risico op brandwonden! Volg daarom de volgende veiligheidsaanwijzingen:

- Richt de hete luchtstroom nooit op mensen of dieren.
- Raak nooit "branderkop" J en "hittescherm" I aan.

### 2.4 Gevaren voor de gezondheid

#### **WAARSCHUWING! Levensgevaar door brand en/of explosie!**



Door onjuist gebruik van het apparaat kunnen levensgevaarlijke situaties ontstaan! Volg daarom de volgende veiligheidsaanwijzingen op:

- Om brand en verbranding te vermijden, moet u zorgvuldig met het apparaat omgaan.
- Het apparaat alleen in de open lucht gebruiken. Nooit het apparaat in de garage of andere plaatsen gebruiken, waar eventueel benzine of andere licht ontvlambare stoffen worden opgeslagen.
- Gebruik het apparaat niet in de buurt van een explosiegevaarlijke atmosfeer.
- Richt de hete luchtstroom niet op ontvlambare objecten (bijv. gasflessen). Uit de buurt houden van ontstekingsbronnen. Niet roken. Houd het apparaat buiten bereik van kinderen.
- Plaats het apparaat op het onkruid (zoals afbeelding 5 toont).
- Houd het apparaat niet te lang op één en dezelfde plaats.
- Iedere keer bij het omhoog tillen van het apparaat de "Aan-/Uit-knop" D loslaten.
- Warmte kan naar brandbare materialen worden geleid, de afgedekt zijn.

## 2.5 Gevaar door materiële schade

**⚠ OPGELET! Door onjuist gebruik van het apparaat kan het apparaat worden beschadigd!**

Volg daarom de volgende veiligheidsaanwijzingen:

- Bescherm het apparaat tegen langdurige blootstelling aan directe zonnestralen of vorst.
- Laat hete apparaatdelen niet in contact komen met de stroomkabel of andere brandbare materialen.
- Droog hout, gebladerte en droog gras kunnen vlam vatten. Houd behandelde planten nog enige tijd na behandeling in het oog. Ook nog enige tijd later kunnen planten vlam vatten en kan er brand ontstaan.
- Brandbestrijding, voor zover zonder gevaar, met brandblusser.

III

## 3 Alvorens het apparaat te gebruiken

In dit hoofdstuk vindt u informatie over de aangeleverde staat van het apparaat.

### 3.1 Aangeleverde staat

Het apparaat wordt standaard als volgt geleverd:

- Apparaat met gedemonteerde buis
- Behuizingsdelen
- 2 x bevestigingsschroeven
- Houderbeugel
- 1 x gebruiksaanwijzing en productinformatie

Eventuele accessoires worden afzonderlijk verpakt meegeleverd.

### 3.2 Apparaatelementen

- A Ergonomisch handvat
- B Trekontlasting
- C Stroomkabel
- D Aan-/uitknop
- E Luchtaanzuigopening
- F Houderbeugel
- G Behuizing met verwarmingselement en ventilator
- H Verwarmingselement
- I Hittescherm
- J Branderkop

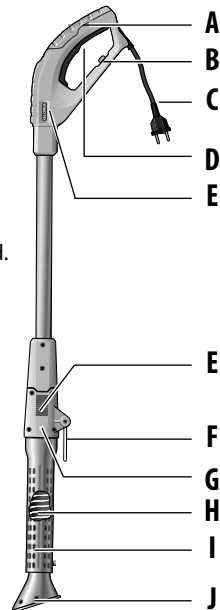

## 4 Technische gegevens

### Thermoflamm bio Electro

Spanning:	230 V ~ / 50 Hz
Vermogen:	2000 Watt
Verwarmingssysteem:	Hete luchtstroom
Max. temperatuur aan branderkop:	650 °C
Lärmemission	
L <sub>PA</sub> :	65,0 dB(A), K = 3 dB(A)
L <sub>WA</sub> :	76,0 dB(A), K = 3 dB(A)
Gewicht:	1,1 kg
Totale lengte:	116 cm

## 5 Montage

### **i** AANWIJZING!

- De montage wordt uitgevoerd aan de hand van de afbeeldingen **1** – **2** op pagina 3.
- Zorg dat de kabel wordt gelegd zoals afgebeeld in afbeelding **2**.

Hij moet in een lus in de behuizing liggen en mag niet uit de behuizing steken. De behuizingsschalen zijn eenvoudig te monteren. Let er daarbij op dat de kabel niet wordt beschadigd of bekneld raakt.

## 6 Inbedrijfstelling

### **!** WAARSCHUWING! Levensgevaar door brand en/of explosie!

Door onjuist gebruik van het apparaat kunnen levensgevaarlijke situaties ontstaan! Volg daarom de volgende veiligheidsaanwijzingen op:

- Het apparaat alleen in de open lucht gebruiken.
- De "luchtaanzuigopeningen" **E** mogen niet worden bedekt of verstopt raken.
- Daarnaast moet u controleren of de luchtuitgangsoopeningen van de „branderkop“ **J** niet verstopt zijn en of de „branderkop“ **J** niet verdraaid is waardoor de hete luchtstroom wordt gehinderd.
- De hete luchtstroom nooit op de aansluitkabel of op brandbare of explosieve stoffen richten.

### 6.1 Gebruik

#### Afbeeldingen 3 - 6

- 3** Schuif de lus van de verlengkabel in de daartoe voorziene „trekontlasting“ **B** in het „handvat“ **A** en bevestig ze in het daartoe voorziene verbindingstuk (zie afb. 3).

### **i** AANWIJZING!

- Bij het gebruik van een te lange verlengkabel (> 25 m) kan het vermogen van het apparaat negatief worden beïnvloed.
- Bij het gebruik van een kabelhaspel moet u de kabel volledig uitrollen.
- De kabeldiameter van de gebruikte kabels moet 1,5 mm<sup>2</sup> bedragen.

- 4 Sluit het apparaat met een verlengkabel aan op een stopcontact (230 V wisselstroom) (zie afb. 4).
- 5 U schakelt het apparaat in door de „aan-/uitknop“ **D** in het „handvat“ **A** in te drukken. Na ong. 1 minuut is de werktemperatuur bereikt (zie afb. 5).

#### **LET OP**

- **Verbrandingsgevaar door hete luchtstroom!**  
De hete luchtstroom nooit op personen of dieren richten.
- **Verbrandingsgevaar door hete apparaatonderdelen! Raak nooit de „branderkop“ J en het „hittescherm“ I aan.**
- Bij werkonderbrekingen laat u de „aan-/uitknop“ **D** los en zet u het apparaat in de opengeklapte „houderbeugel“ **F** op een vlakke en brandbestendige ondergrond (zie afb. 8).

- 5 Om onkruid te bestrijden richt u de „branderkop“ **J** naar gelang de aard van begroeiing 5 tot 10 seconden op de te behandelen planten (zie afb. 5).
- 6 Bij hoge planten verwarmt u eerst kort het bovenste deel van de plant en vervolgens richt u de „branderkop“ **J** ong. 5 tot 10 seconden op de gekrompen plant (zie afb. 6).

## 6.2 Gebruikersinstructies

- Wanneer u het apparaat de eerste keer in gebruik neemt, kan er een lichte geurvorming optreden. Dat is geen bezwaar voor dit apparaat.
- Het apparaat is vooral geschikt voor verwijdering van onkruid.
- Het gebruik van het apparaat is het efficiëntst bij planten met een groot sappehalte. Het ideale tijdstip voor de verwijdering van onkruid is het voorjaar. Hoe jonger het onkruid, hoe efficiënter het gebruik van het apparaat. Het resultaat van de bestrijdingsmaatregelen is echter niet meteen zichtbaar. Door de lange inwerktijd kan het zichtbare deel van de plant ook worden afgebrand.  
De gevoeligheid van planten voor de warmtestraal is niet meteen zichtbaar bij de aanbevolen inwerktijd. Als regel geldt: jonge zaadplanten met zachte blaadjes reageren het gevoeligst. Dit wil zeggen dat ze na een eerste behandeling niet meer levensvatbaar zijn.
- Oudere planten met hardere blaadjes, zoals bijvoorbeeld distels, drogen pas uit na meerdere behandelingen met intervallen van een tot twee weken. Hardloof of gras is erg taai en vereist een langere warmte-inwerking.
- In de beginfase moet de behandeling van de met onkruid overwoekerde oppervlakken meerdere keren kortstondig worden herhaald. Pas na meerdere behandelingen wordt het resultaat zichtbaar.  
Nadien zijn behandelingen op langere intervallen toereikend.
- Het onkruid hoeft alleen te worden verwarmd. Verbranden is niet nodig. Op deze wijze drogen de Cellen van de blaadjes uit en sterft het onkruid.
- Bepaalde soorten onkruid vereisen meerdere behandelingen.
- **7** Het apparaat is ook geschikt om in de open lucht grillgloed van een houtskoolgrill te ontvlammen. Hiervoor houdt u de branderkop van het ingeschakelde apparaat dicht bij de houtskolen. Zodra ze beginnen te gloeien, zorgt de hete luchtstroom voor het opvlammen. Houd het apparaat dan verder verwijderd van de kolen.

#### **LET OP! Brandgevaar door wegvliegende vonken!**

- Houd het apparaat verder verwijderd van de houtskolen om wegvliegende vonken te voorkomen.

## 7 Buitenbedrijfstelling en opslag

### 7.1 Buitenbedrijfstelling

- Om het apparaat uit te schakelen, laat u de „aan-/uitknop“ **D** van het handvat los.
- Haal de stekker van de stroomkabel uit het stopcontact.

#### **LET OP! Verbrandingsgevaar door hete apparaatonderdelen!**

- Ook na het uitschakelen blijven de „branderkop“ **J** en het „hittescherm“ **I** heet.
-  Plaats het apparaat na gebruik altijd in de „houderbeugel“ **F** op een vlakke en brandbestendige ondergrond tot de hete apparaatonderdelen volledig zijn afgekoeld (zie afb. 8).

### 7.2 Opslag

- Controleer na afkoelen of de „branderkop“ **J** vuil is en reinig hem met een doek of borstel. Vervolgens het apparaat aan dichtgeklapte de „houderbeugel“ **F** hangen.



## 8 Afvalverwerking en wettelijke informatie

### 8.1 Milieubescherming en afvalverwerking van het apparaat



Dit symbool op het product, de gebruiksaanwijzing of de verpakking geeft aan dat het apparaat op het einde van de technische levensduur niet als normaal huishoudelijk huisvuil mag worden verwerkt.

Het apparaat moet bij een inzamelpunt voor recycling worden ingeleverd. De werkstoffen kunnen, in overeenstemming met hun classificatie, opnieuw worden gebruikt. Met het inleveren van het oude apparaat voor recycling, het hergebruik van materialen of correcte recycling op enige andere wijze draagt u bij tot de bescherming van het milieu.

#### **AANWIJZING!**

- Vraag aan uw gemeente waar u het apparaat voor recycling kunt inleveren.

### 8.2 Afvalverwerking van de verpakking



Het verpakkingsmateriaal is op milieuvriendelijke wijze en afvalverwerkingstechnisch perspectief te scheiden en daarom recyclebaar. Het opnieuw introduceren van de verpakking in de materiaalkringloop spaart grondstoffen en vermindert de afvalstroom.



Laat niet meer gebruikt verpakkingsmateriaal volgens de plaatselijke voorschriften als afval verwerken.

Technische wijzigingen voorbehouden

## INDICE

<b>1</b>	<b>Informazioni generali sulle presenti istruzioni per l'uso</b>	<b>40</b>
1.1	Simboli applicati all'apparecchio	40
1.2	I simboli usati nel manuale di istruzioni	41
1.3	Avvertenze	41
1.4	Utilizzo conforme	42
1.5	Uso improprio prevedibile	42
1.6	Rischi residui	42
1.7	Limitazione di responsabilità	42
<b>2</b>	<b>Per la Vostra sicurezza</b>	<b>43</b>
2.1	Indicazioni fondamentali per la sicurezza	43
2.2	Indicazioni di sicurezza durante il collegamento dell'apparecchio	43
2.3	Indicazioni di sicurezza per il comando dell'apparecchio	44
2.4	Pericoli per la salute	44
2.5	Pericolo di danni materiali	45
<b>3</b>	<b>Prima di poter utilizzare l'apparecchio</b>	<b>45</b>
3.1	Stato alla consegna	45
3.2	Elementi dell'apparecchio	45
<b>4</b>	<b>Dati tecnici</b>	<b>46</b>
<b>5</b>	<b>Montaggio</b>	<b>46</b>
<b>6</b>	<b>Messa in funzione</b>	<b>46</b>
6.1	Funzionamento	46
6.2	Indicazioni per l'utente	47
<b>7</b>	<b>Messa fuori servizio e stoccaggio</b>	<b>48</b>
7.1	Messa fuori servizio	48
7.2	Stoccaggio	48
<b>8</b>	<b>Smaltimento e riferimenti normativi</b>	<b>48</b>
8.1	Tutela dell'ambiente e smaltimento dell'apparecchio	48
8.2	Smaltimento dell'imballaggio	48

## 1 Informazioni generali sulle presenti istruzioni per l'uso

Le presenti istruzioni per l'uso sono parte integrante dell'apparecchio GLORIA e devono essere sempre a portata di mano nei pressi dello stesso.

Le istruzioni per l'uso forniscono importanti avvertenze e informazioni, necessarie per l'utilizzo dell'apparecchio in sicurezza!

Qualsiasi persona preposta al comando, all'utilizzo e alla manutenzione dell'apparecchio, deve leggere per intero le istruzioni per l'uso.

Conservare le istruzioni per l'uso e consegnarle a chi dovesse possedere l'apparecchio dopo di Voi!

Tutte le avvertenze sono sempre riferite anche alla Vostra sicurezza personale!

### 1.1 Simboli applicati all'apparecchio

 CAUTELA!



Pericolo di ustioni per la presenza di superfici roventi! Non toccare!



Proteggere da pioggia e umidità!



## 1.2 I simboli usati nel manuale di istruzioni



Leggere il manuale di istruzioni



Avviso di pericolo per sostanze infiammabili!



Divieto di fiamme libere!



Vietato fumare!



Non utilizzare in atmosfera esplosiva!



NON smaltire i rifiuti di apparecchiature elettriche ed elettroniche con i normali rifiuti domestici.



Smaltimento nel rispetto dell'ambiente



Materiali di imballaggio riciclabili

## 1.3 Avvertenze



### AVVERTENZA

Un'avvertenza di questo livello di pericolo indica una situazione pericolosa imminente. In presenza di questa avvertenza, seguire le istruzioni per evitare il pericolo di morte o di lesioni gravissime.



### CAUTELA

Un'avvertenza di questo livello di pericolo indica una situazione di pericolo potenziale che, se non evitata, può causare lesioni. In presenza di questa avvertenza, seguire le istruzioni per evitare il pericolo di lesioni.

### **ATTENZIONE**

Un'avvertenza di questo livello di pericolo indica un pericolo potenziale che, se non evitato, può causare danni materiali.

In presenza di questa avvertenza, seguire le istruzioni per evitare danni materiali.

### **AVVISO!**

Un avviso indica ulteriori informazioni o figure, che servono per semplificare l'uso e la comprensione dell'apparecchio.

## 1.4 Utilizzo conforme

Questo apparecchio GLORIA è destinato all'uso privato fuori casa, in cortile e in giardino.

Il rispetto delle istruzioni per l'uso allegate è un presupposto fondamentale per il funzionamento regolare dell'apparecchio. Le istruzioni per l'uso comprendono anche le istruzioni di comando, manutenzione ordinaria e manutenzione periodica.

L'apparecchio è destinato esclusivamente alla rimozione della vegetazione spontanea tra le lastre dei vialetti, sulle superfici lastricate, sui muretti, sulle aiuole e sulle superfici erbose, durante il periodo di crescita.

Inoltre, l'apparecchio può essere utilizzato per accendere la carbonella dei barbecue per esterno. Osservare le istruzioni per l'uso e le disposizioni del costruttore del barbecue.

### **CAUTELA! Pericolo per uso improprio!**

**In caso di uso improprio, l'apparecchio può essere fonte di pericoli. Per questo motivo, attenersi alle indicazioni di sicurezza di seguito riportate:**

- Utilizzare l'apparecchio esclusivamente per l'uso previsto.
- Osservare tutte le indicazioni e le informazioni contenute nelle istruzioni per l'uso.

## 1.5 Uso improprio prevedibile

L'apparecchio **non** è adatto per riscaldare la casa, **né** per sciogliere il ghiaccio o la neve, né per campi d'impiego diversi da quelli specificatamente indicati. Non utilizzare l'apparecchio quando piove.

Eventuali modifiche arbitrarie all'apparecchio o un uso improprio dello stesso, sollevano il produttore da qualsiasi responsabilità per i possibili danni conseguenti.

## 1.6 Rischi residui

Questo apparecchio è stato costruito a regola d'arte, nel rispetto delle vigenti norme di sicurezza! Ciò nonostante, durante l'utilizzo dell'apparecchio:

- possono insorgere pericoli per la vita e l'integrità dell'operatore o di altre persone
- l'apparecchio può subire danni
- altri beni materiali possono subire danni

## 1.7 Limitazione di responsabilità

Facciamo espressamente presente che, in base alla legge sulla responsabilità per danno da prodotti, non rispondiamo per danni causati dal nostro apparecchio, qualora tali danni siano causati dalla mancata osservanza delle istruzioni per l'uso, da un uso improprio, da una ripa-

razione eseguita non a regola d'arte o dalla sostituzione di pezzi con pezzi non originali e la riparazione non sia stata effettuata dal servizio assistenza o da un esperto autorizzato. Quanto sopra si intende valido anche per gli accessori.

## 2 Per la Vostra sicurezza

**Questo capitolo fornisce importanti avvertenze e indicazioni di sicurezza, che bisogna assolutamente rispettare nel maneggiare e utilizzare l'apparecchio.**

### 2.1 Indicazioni fondamentali per la sicurezza

Per maneggiare e utilizzare in sicurezza l'apparecchio, osservare le seguenti indicazioni fondamentali per la sicurezza:

#### **i AVVISI!**

- Le riparazioni degli apparecchi per la casa e il giardino devono essere eseguite soltanto dai centri di assistenza. I ricambi devono essere ordinati presso il proprio rivenditore specializzato. Qualora non fossero disponibili in magazzino, il rivenditore li procurerà il più presto possibile.
- Questo apparecchio è conforme alle regole tecniche riconosciute e alle norme di sicurezza in materia!
- L'apparecchio può essere utilizzato da bambini a partire dagli 16 anni di età e da persone con capacità fisiche, sensoriali o mentali limitate ovvero con scarsa esperienza e conoscenza delle relative funzioni se si trovano sotto la sorveglianza di qualcuno o hanno ricevuto le dovute istruzioni sull'uso sicuro dell'apparecchio e comprendono i pericoli ad esso connesso. È vietato ai bambini giocare con l'apparecchio. Pulizia e manutenzione da parte dell'utente non possono essere eseguite da bambini se manca la dovuta sorveglianza.
- Questo apparecchio non deve essere utilizzato da persone in condizioni di stanchezza, malattia o sotto l'influenza di alcol, droghe o medicinali.
- È obbligatorio l'uso di calzature robuste e consigliabile l'uso di guanti protettivi!
- Non lasciare incustodito l'apparecchio fintanto che è acceso.
- L'uso di questo apparecchio è vietato ai giovani che non hanno ancora compiuto i 16 anni e a coloro che non hanno familiarizzato con le istruzioni per l'uso.
- Per evitare danni e pericoli derivanti da un uso improprio, è necessario osservare le istruzioni per l'uso e conservarle con cura!
- Nel momento in cui l'apparecchio viene consegnato ad altre persone, occorre fornire anche le istruzioni per l'uso!
- Per l'apparecchio, utilizzare soltanto pezzi di ricambio e accessori originali GLORIA. Non utilizzare mai pezzi di ricambio/accessori usurati, modificati o difettosi!

### 2.2 Indicazioni di sicurezza durante il collegamento dell'apparecchio

#### **⚠ AVVERTENZA! Pericolo di morte per scossa elettrica!**

Pericolo di morte per contatto con cavi o componenti sotto tensione! Per questo motivo, attenersi alle indicazioni di sicurezza di seguito riportate:

- In caso di danni, il cavo deve essere sostituito da un'officina indicata dal costruttore, per evitare qualsiasi pericolo! Rivolgersi al costruttore o al servizio di assistenza.
- La tensione di rete deve corrispondere al valore (V) indicato sull'apparecchio!

- Collegare l'apparecchio solo a corrente alternata, a una presa con messa a terra.
- Se necessario, utilizzare esclusivamente una prolunga con messa a terra per esterni, con diametro minimo di 1,5 mm<sup>2</sup>!
- Per garantire maggiore protezione, utilizzare un interruttore differenziale salvavita, con corrente di scatto nominale di non oltre 30 mA nell'impianto domestico. Rivolgersi al proprio elettricista!
- La spina va staccata nei seguenti casi:
  - in caso di guasto durante il funzionamento
  - prima della pulizia
  - dopo l'utilizzo

## 2.3 Indicazioni di sicurezza per il comando dell'apparecchio

### **AVVERTENZA! Pericolo di morte per scossa elettrica!**

Pericolo di morte nel caso in cui l'apparecchio sotto tensione entri in contatto con l'acqua! Per questo motivo, attenersi alle indicazioni di sicurezza di seguito riportate:

- Non utilizzare l'apparecchio con le mani bagnate.
- Non immergere l'apparecchio nell'acqua, non spruzzarlo e non lavarlo con acqua. Proteggere l'apparecchio dall'umidità. Se l'apparecchio dovesse cadere in acqua, staccare subito la spina. Non toccare assolutamente l'acqua se l'apparecchio è ancora collegato!

### **AVVERTENZA! Pericolo di ustioni per contatto con i componenti roventi!**

Alcune parti dell'apparecchio, durante l'uso, possono raggiungere temperature molto elevate e causare ustioni. Pericolo di ustioni anche per uso improprio dell'apparecchio! Per questo motivo, attenersi alle indicazioni di sicurezza di seguito riportate:

- Non orientare il getto di aria calda su persone o animali.
- "Non toccare l'“ugello conico” J e lo „scudo termico” I.

## 2.4 Pericoli per la salute

### **AVVERTENZA! Pericolo di morte per incendio e/o esplosione!**



Pericolo di morte per uso improprio dell'apparecchio!

Per questo motivo, attenersi alle indicazioni di sicurezza di seguito riportate:

- Per evitare incendi e scottature utilizzare l'apparecchio con le dovute cautele.
- Utilizzare l'apparecchio solo all'aperto. Non usare l'apparecchio in garage o in luoghi dove sono immagazzinate benzina o altre sostanze facilmente infiammabili.
- Non utilizzare mai l'apparecchio vicino a un'atmosfera esplosiva.
- Non orientare il flusso di aria calda su oggetti infiammabili (come bombole del gas). Tenere lontano dalle fonti di accensione. Non fumare. Tenere l'apparecchio lontano dalla portata dei bambini.
- Posizionare l'apparecchio sull'erbaccia come riportato in figura 5.
- Non sostare a lungo sempre sullo stesso punto con l'apparecchio.
- Ogni volta che si solleva l'apparecchio disattivare il "pulsante ON/OFF" D.
- Il calore può essere trasportato ai materiali combustibili coperti.

## 2.5 Pericolo di danni materiali

### **⚠ ATTENZIONE! Pericolo di danni materiali all'apparecchio in caso di uso improprio!**

Per questo motivo, attenersi alle indicazioni di sicurezza di seguito riportate:

- Proteggere l'apparecchio dall'esposizione prolungata ai raggi del sole e dal gelo.
- Non toccare il cavo di alimentazione con elementi molto caldi che compongono l'apparecchio o con altri materiali combustibili.
- Legno secco, foglie, aghi di pino ed erba secca possono incendiarsi. Tenere sotto controllo le piante per un po' di tempo dopo il trattamento. L'accensione può innescarsi anche a una certa distanza dal trattamento.
- Estinguere l'incendio con l'estintore, se ciò non comporta pericoli.

## 3 Prima di poter usare l'apparecchio

Questo capitolo fornisce informazioni sullo stato alla consegna.

### 3.1 Stato alla consegna

La dotazione standard dell'apparecchio alla consegna comprende:

- Apparecchio con tubo smontato
- Guscio
- 2 viti di fissaggio
- Staffa di appoggio
- 1 copia delle istruzioni per l'uso e informazioni sul prodotto

Gli eventuali accessori sono acclusi imballati singolarmente.

### 3.2 Elementi dell'apparecchio

- A Maniglia ergonomica
- B Scarico della trazione
- C Cavo di alimentazione
- D Tasto ON/OFF
- E Apertura di aspirazione dell'aria
- F Staffa di appoggio
- G Alloggiamento con riscaldamento e ventilatore
- H Riscaldamento
- I Scudo termico
- J Ugello conico

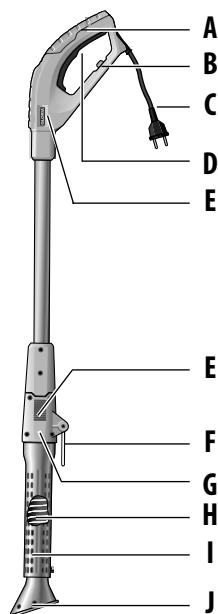

## 4 Dati tecnici

### Thermoflamm bio Electro

Tensione:	230 V ~ / 50 Hz
Potenza:	2.000 Watt
Sistema di riscaldamento:	flusso di aria calda
Max. temperatura sull'ugello:	650 °C
Emissione del rumore	
L <sub>PA</sub> (livello di emissione sul posto di lavoro):	65,0 dB(A), K = 3 dB(A)
L <sub>WA</sub> (livello di potenza sonora):	76,0 dB(A), K = 3 dB(A)
Peso:	1,1 kg
Lunghezza totale:	116 cm

## 5 Montaggio

### **i** AVVISIO!

- Il montaggio si esegue come illustrato nelle figure ❶ – ❷ a pagina 3.
- Assicurarsi che il cavo venga posato come illustrato in figura ❷.

Il cavo deve essere avvolto e inserito nell'alloggiamento, senza che sporga. Il guscio deve poter essere applicato agevolmente. Attenzione a non schiacciare e danneggiare il cavo.

## 6 Messa in funzione

### **!** AVVERTENZA! Pericolo di morte per incendio e/o esplosione!

Pericolo di morte per uso improprio dell'apparecchio! Per questo motivo, attenersi alle indicazioni di sicurezza di seguito riportate:

- Mettere in funzione l'apparecchio esclusivamente all'esterno.
- Le „aperture di aspirazione dell'aria“ **E** non devono essere ostruite o coperte.
- Assicurarsi che le aperture per l'uscita dell'aria in corrispondenza dell'ugello conico **J** non siano ostruite, che l'ugello conico **J** non sia contorto e che l'aria possa defluire liberamente.
- Non orientare il flusso d'aria sul cavo di collegamento o su sostanze infiammabili o esplosive.

### 6.1 Funzionamento

Figure 3 - 6

- ❸ Inserire la prolunga avvolta nell'apposito „scarico della trazione“ **B** sulla „maniglia“ **A** e fissarlo all'apposita staffa (figura 3).

### **i** AVVISIO!

- La potenza dell'apparecchio può ridursi sensibilmente se si utilizzano prolunghe più lunghe del necessario (> 25 m).
- Se si utilizzano tamburi avvolgicavi, svolgere completamente il cavo.
- Il diametro del cavo utilizzato deve essere di 1,5 mm<sup>2</sup>.

- 4 Collegare l'apparecchio con una prolunga a una presa (230 V CA) (fig. 4).
- 5 Collegare l'apparecchio azionando il „tasto ON/OFF“ **D** sulla „maniglia“ **A**. Dopo circa 1 minuto, si raggiunge la temperatura operativa (fig. 5).

#### **CAUTELA**

- **Pericolo di ustioni per il flusso di aria calda!**  
Non orientare il flusso di aria calda su persone o animali.
- **Pericolo di ustioni per contatto con le parti roventi dell'apparecchio!** Non toccare l'„ugello conico“ **J** e lo „scudo termico“ **I**.
- Per interrompere il lavoro, rilasciare il tasto „ON/OFF“ **D** e posare l'apparecchio con la „staffa d'appoggio“ **F** aperta su una superficie stabile e piana (fig. 8).

- 5 Per eliminare le erbacce, orientare l'„ugello conico“ **J** sulla pianta da trattare, per circa 5-10 secondi (fig. 5).
- 6 Per le piante più alte, riscaldare prima brevemente la parte superiore della pianta, quindi orientare l'„ugello conico“ **J** sulla pianta rimanente per circa 5-10 secondi (fig. 6).

## 6.2 Indicazioni per l'utente

- Quando si usa l'apparecchio per la prima volta si può percepire un lieve odore. Non comporta alcun rischio per l'apparecchio.
- L'apparecchio è particolarmente indicato per la rimozione delle erbacce.
- L'apparecchio è particolarmente efficace, se impiegato per piante con un alto contenuto di liquido. Il momento più favorevole per il trattamento della vegetazione spontanea è la primavera. L'efficacia è maggiore, se il trattamento avviene sulla vegetazione spontanea ancora giovane. Il successo del trattamento non è visibile all'istante. Un trattamento prolungato può bruciare la parte visibile della pianta.  
La sensibilità delle piante al calore, per i tempi di esposizione raccomandati, non risulta subito evidente. In linea di massima, le piantine con foglie morbide sono le più sensibili, cioè dopo un solo trattamento non sono più in grado di sopravvivere.
- Le piante cresciute, con foglie dure, come ad esempio cardi, si seccano solo dopo alcuni trattamenti, da eseguirsi a distanza di una o due settimane. Le erbe con fogliame duro sono estremamente robuste e richiedono un trattamento termico relativamente lungo.
- Durante la fase iniziale, il trattamento delle superfici con vegetazione spontanea cresciuta, va ripetuto diverse volte a distanza ravvicinata. Solo dopo, si ottiene un risultato permanente.  
Successivamente, sono sufficienti trattamenti più distanziati.
- È sufficiente riscaldare la vegetazione spontanea. Non occorre bruciarla. In questo modo, le Cellule delle foglie si seccano, di conseguenza, la pianta muore.
- Alcuni tipi di erbacce richiedono un trattamento ripetuto.
- **7** L'apparecchio è adatto anche ad accendere la carbonella dei barbecue all'aperto. A questo scopo, non tenere l'ugello conico dell'apparecchio acceso a contatto con la carbonella. Quando la carbonella si scalda, il flusso di aria calda provoca la formazione di fiamme. Tenere l'apparecchio lontano dalla carbonella.

#### **CAUTELA! Pericolo d'incendio per la formazione di scintille!**

- Tenere l'apparecchio a distanza dalla carbonella, per evitare i pericoli di scintille.

## 7 Messa fuori servizio e stoccaggio

### 7.1 Messa fuori servizio

- Per mettere fuori servizio l'apparecchio, rilasciare il „tasto ON/OFF“ **D** sulla maniglia.
- Staccare l'apparecchio dalla rete elettrica.

#### **CAUTELA! Pericolo di ustioni per contatto con i componenti roventi!**

- Anche dopo lo spegnimento, l'„ugello conico“ **J** e lo „schermo termico“ **I** rimangono molto caldi.
- **8** Dopo l'uso, riporre sempre l'apparecchio con la „staffa d'appoggio“ **F** aperta, su una superficie piana e stabile, fino al raffreddamento delle parti calde (fig. 8).

### 7.2 Stoccaggio

- Dopo il raffreddamento, controllare che l'„ugello conico“ **J** non sia sporco e, se necessario, pulirlo con un panno o con una spazzola. Infine, chiudere la „staffa d'appoggio“ **F** e utilizzarla per appendere l'apparecchio.



## 8 Smaltimento e questioni legali

### 8.1 Tutela dell'ambiente e smaltimento del nebulizzatore



Questo simbolo sul prodotto, sulle istruzioni per l'uso o sull'imballaggio indicano che il prodotto alla fine del ciclo di vita non può essere smaltito con i normali rifiuti domestici.

Il nebulizzatore va portato ad un centro di raccolta per il riciclaggio. I materiali sono riutilizzabili in base alla rispettiva marcatura. Portando il vecchio prodotto in un centro di riciclaggio, riutilizzando il materiale o con altre forme di utilizzo si contribuisce notevolmente alla tutela del nostro ambiente.

#### **AVVISO!**

- Rivolgersi alla propria amministrazione comunale per chiedere qual è il centro di smaltimento competente.

### 8.2 Smaltimento dell'imballaggio



I materiali per l'imballaggio sono stati selezionati in base a criteri sostenibili e tecnici di smaltimento e sono riciclabili. Il ritorno dell'imballaggio nel circuito dei materiali fa risparmiare materie prime e riduce la quantità di rifiuti.

Smaltire i materiali d'imballaggio che non occorrono più secondo le norme in vigore sul posto.



Con riserva di modifiche tecniche



# ÍNDICE

<b>1</b>	<b>Información general sobre este manual de instrucciones. ....</b>	<b>49</b>
1.1	Símbolos usados en el equipo .....	49
1.2	Símbolos que aparecen en las instrucciones de funcionamiento. ....	50
1.3	Advertencias. ....	50
1.4	Uso conforme al destino .....	51
1.5	Usos indebidos previsibles .....	51
1.6	Riesgos residuales. ....	51
1.7	Limitación de responsabilidad. ....	51
<b>2</b>	<b>Por su seguridad .....</b>	<b>52</b>
2.1	Instrucciones básicas de seguridad .....	52
2.2	Instrucciones de seguridad al conectarel equipo .....	52
2.3	Instrucciones de seguridad en el manejo del equipo .....	53
2.4	Riesgos para la salud .....	53
2.5	Peligros por daños materiales .....	54
<b>3</b>	<b>Antes de usar el equipo. ....</b>	<b>54</b>
3.1	Estado de entrega. ....	54
3.2	Elementos del equipo. ....	54
<b>4</b>	<b>Especificaciones técnicas .....</b>	<b>55</b>
<b>5</b>	<b>Montaje .....</b>	<b>55</b>
<b>6</b>	<b>Puesta en servicio .....</b>	<b>55</b>
6.1	Servicio .....	55
6.2	Instrucciones para el usuario .....	56
<b>7</b>	<b>Puesta fuera de servicio y almacenamiento .....</b>	<b>57</b>
7.1	Puesta fuera de servicio .....	57
7.2	Almacenamiento. ....	57
<b>8</b>	<b>Eliminación y avisos legales. ....</b>	<b>57</b>
8.1	Protección medioambiental y eliminación del equipo .....	57
8.2	Eliminación del embalaje .....	57



## 1 Información general sobre este manual de instrucciones

**El presente manual de instrucciones forma parte del equipo GLORIA y debe encontrarse siempre disponible en el equipo o cerca de él.**

**El manual le ofrece importantes instrucciones e información necesarias para el uso seguro de su equipo.**

**Toda persona que deba encargarse del manejo/uso/mantenimiento del equipo deberá leer íntegramente el manual de instrucciones.**

**Conserve el manual y entréguelo junto con el equipo si cambia de propiedad.**

**Todas las advertencias tienen como objetivo siempre preservar su propia seguridad.**

### 1.1 Símbolos usados en el equipo

 ¡CUIDADO!



Peligro de quemaduras por superficies calientes No tocar.



Proteger de la lluvia y humedad

## 1.2 Símbolos que aparecen en las instrucciones de funcionamiento



¡Leer las instrucciones!



Advertencia de sustancias inflamables



¡Prohibido encender fuego!



¡Prohibido fumar!



¡No usar en una atmósfera explosiva!



NO eliminar equipos eléctricos y electrónicos con la basura doméstica normal.



Eliminación sin riesgos para el medio ambiente



Materiales reciclables del embalaje

## 1.3 Advertencias

### **ADVERTENCIA**

Un aviso clasificado con este grado designa una situación peligrosa. Siga las indicaciones que acompañan a este aviso para evitar el peligro de muerte o de lesiones graves.

### **CUIDADO**

Una advertencia de este nivel identifica una situación peligrosa que, de no evitarse, podría dar lugar a lesiones. Siga las indicaciones que acompañan a esta advertencia para evitar el peligro de lesiones.

### **ATENCIÓN**

Una advertencia de este nivel identifica un posible peligro que, de no evitarse, podría provocar algún daño material.

Siga las indicaciones que acompañan a esta advertencia para evitar daños materiales.

### **NOTA**

Una nota identifica la información o ilustraciones adicionales cuya finalidad es facilitarle el uso y la comprensión del equipo.

## 1.4 Uso conforme al destino

Este equipo GLORIA está diseñado para el uso privado en el área exterior de la casa, el patio o en la zona de jardín.

El cumplimiento de las instrucciones del presente manual es condición indispensable para el uso debido del equipo. El manual de instrucciones incluye también las condiciones de servicio, mantenimiento y reparaciones.

El equipo sirve exclusivamente para eliminar las plantas no deseadas que crecen espontáneamente entre baldosas de caminos, empedrados, muros, arriates o sobre el césped durante el periodo de crecimiento.

Asimismo, el equipo puede usarse para encender carbón vegetal de barbacoas de exterior. Observe las indicaciones de uso y las normas del fabricante de la barbacoa.

### **¡CUIDADO! Peligro por uso indebido.**

**El uso del equipo puede tener algunos riesgos si se hace de forma indebida. Observe las siguientes instrucciones de seguridad:**

- Utilice el equipo únicamente conforme a su finalidad.
- Observe todas las indicaciones e informaciones del manual.

## 1.5 Usos indebidos previsibles

El equipo **no** es una fuente de calor en el ámbito doméstico **ni** sirve para derretir hielo o nieve, o para otros ámbitos distintos a los aquí especificados. No utilizar el equipo con lluvia o condiciones climáticas húmedas.

El fabricante no será responsable de los posibles daños debidos a modificaciones por cuenta propia en el equipo o un uso de este distinto al debido.

## 1.6 Riesgos residuales

Este equipo cumple con las regulaciones comúnmente aceptadas de la técnica y las directrices aplicables sobre seguridad. No obstante, al usar el equipo pueden producirse:

- situaciones peligrosas para la integridad física o la vida del usuario o de otras personas
- deterioros en el equipo
- deterioros en otros bienes materiales.

## 1.7 Limitación de responsabilidad

Conforme a la ley de responsabilidad por productos, declinamos expresamente toda responsabilidad por daños provocados por el equipo siempre que se deban al incumplimiento del manual de instrucciones, a un uso no conforme a su finalidad, a una reparación incorrecta o a un cambio de piezas sin usar piezas originales del fabricante y la reparación no haya sido rea-

lizada por el servicio de atención al cliente o por un técnico especialista autorizado. Esto también tiene validez para los accesorios.

## 2 Por su seguridad

**En este capítulo se le ofrecen importantes indicaciones de advertencia y seguridad que deberá respetar obligatoriamente al manejar y usar el equipo.**

### 2.1 Instrucciones básicas de seguridad

Observe las indicaciones básicas de seguridad siguientes para manejar y usar el equipo de forma segura:

#### **i** NOTA

- Las reparaciones de los equipos para el hogar y el jardín deberán ser realizadas únicamente por personal técnico de servicio. Pida las piezas de repuesto a su distribuidor oficial. Si no estuvieran disponibles, él las recibirá en el menor tiempo.
- Este equipo cumple con las regulaciones comúnmente aceptadas de la técnica y las directrices aplicables sobre seguridad.
- Este equipo lo pueden usar niños a partir de 16 años de edad y personas con discapacidades físicas, sensoriales o psíquicas, o con falta de experiencia o de conocimientos, siempre que cuenten con la supervisión necesaria o hayan sido instruidos en el manejo seguro del equipo y comprendan los riesgos que dicho manejo conlleva. No permitir que los niños jueguen con el equipo. Los niños no podrán realizar la limpieza y el mantenimiento que corresponde al usuario sin la vigilancia necesaria.
- Este equipo no es apropiado para el uso por parte de niños o adultos con capacidades físicas, sensoriales o psíquicas limitadas o que carezcan de la experiencia o el conocimiento necesarios, a no ser que cuenten con la supervisión de una persona que vele por su seguridad o que hayan sido instruidos por esta en el uso del equipo.
- Este equipo no debe usarse si se está cansado, enfermo o bajo la influencia del alcohol u otras drogas o medicamentos.
- Se requiere un calzado firme y se recomienda el uso de guantes de protección.
- No dejar el equipo desatendido mientras esté en funcionamiento.
- No deberán usar el equipo las personas menores de 16 años o que no estén familiarizadas con el manual de instrucciones.
- Para evitar daños y peligros originados por un uso indebido, deberán respetarse siempre las instrucciones del manual y guardar bien este.
- En caso de que el equipo cambie de propietario, se deberá entregar también el manual de instrucciones del mismo.
- Utilice para el equipo solamente accesorios y repuestos originales GLORIA. Nunca utilice piezas de repuesto ni accesorios gastados, modificados o defectuosos.

### 2.2 Instrucciones de seguridad al conectar el equipo

#### **⚠ ¡ADVERTENCIA! ¡Peligro de muerte por descarga eléctrica!**

Peligro de muerte por contacto con líneas o componentes bajo tensión eléctrica. Observe las siguientes instrucciones de seguridad:

- En caso de daño del cable de red, este solo podrá sustituirse en un taller de reparación que indique el fabricante para evitar riesgos. Diríjase al fabricante o el servicio de atención al cliente.
- La tensión de red debe coincidir con la indicada (V) en el equipo.

- El equipo deberá conectarse exclusivamente a corriente alterna, a un enchufe con receptáculo aislado de tierra.
- Si se necesita una prolongación, se deberá emplear solo un cable con conexión a tierra para exterior con una sección del conductor de 1,5 mm<sup>2</sup> como mínimo.
- Se consigue una protección adicional con la instalación de un dispositivo diferencial residual con una corriente de disparo nominal de no más de 30 mA en la instalación doméstica. Consulte a su instalador eléctrico.
- Deberá extraerse el enchufe:
  - cuando haya fallos durante el funcionamiento
  - antes de cada limpieza
  - después del uso

### 2.3 Instrucciones de seguridad en el manejo del equipo

#### ¡ADVERTENCIA! ¡Peligro de muerte por descarga eléctrica!

Si el equipo entrara en contacto con el agua estando bajo tensión eléctrica, existe peligro de muerte. Observe las siguientes instrucciones de seguridad:

- El equipo no debe manejarse con las manos mojadas.
- No sumergir el equipo en agua ni rociarlo o limpiarlo con agua. El equipo debe protegerse de la humedad. Si, a pesar de todo, el equipo cayera al agua, se deberá desconectar inmediatamente el enchufe. No tocar el agua bajo ningún concepto mientras el equipo esté conectado.

#### ¡ADVERTENCIA! Peligro de quemaduras por componentes calientes del equipo.

Algunos componentes del equipo pueden alcanzar temperaturas muy altas durante el uso y provocar quemaduras. Por el uso inadecuado del equipo también pueden producirse quemaduras. Así pues, observe las siguientes instrucciones de seguridad:

- No dirija nunca el chorro de aire caliente a personas o animales.
- No tocar la „boquilla cónica“ J ni el „escudo térmico“ I.

### 2.4 Riesgos para la salud

#### ¡ADVERTENCIA! ¡Peligro de muerte por incendio o explosión!



El uso inadecuado del equipo puede causar la muerte. Por este motivo, observe las siguientes instrucciones de seguridad:

- Para evitar incendios y quemaduras, manipule el equipo con cuidado.
- Utilizar el equipo únicamente en el exterior. No usar nunca el equipo en el garaje u otros lugares en los que pueda haber gasolina u otras sustancias combustibles.
- No emplee el equipo cerca de una atmósfera explosiva.
- No dirigir el chorro de aire caliente a objetos combustibles (p. ej. bombonas de gas). Mantener alejado de fuentes de ignición. No fumar. Mantenerlo fuera del alcance de los niños.
- Coloque el equipo sobre la maleza como se muestra en la figura 5.
- No mantenga el equipo durante demasiado tiempo en la misma posición.
- Suelte el "botón de encendido/apagado" D cada vez que levante el equipo.
- WEI calor puede transmitirse a materiales inflamables que se encuentren tapados.

## 2.5 Peligros por daños materiales

**⚠ ¡ATENCIÓN! En caso de un uso indebido, se pueden producir daños materiales en el equipo.**

Observe las siguientes instrucciones de seguridad:

- Proteger el equipo de exposiciones prolongadas al sol o a heladas.
- No toque el cable de red u otros materiales inflamables con las partes calientes del equipo.
- La madera seca, hojarasca, agujas de pino y hierba seca pueden incendiarse. Observe las plantas tratadas durante algún tiempo después del tratamiento. Pasado un tiempo, aún se puede inflamar la planta y producirse así un incendio.
- Siempre que ello no sea peligroso, combatir los incendios con un extintor.

## 3 Antes de usar el equipo

En este capítulo se ofrece información sobre el estado de entrega.

### 3.1 Estado de entrega

De manera estándar, el equipo se entrega del siguiente modo:

- Equipo con tubo desmontado
- Cuerpo de carcasa
- Dos tornillos de fijación
- Patilla de soporte
- Un manual de instrucciones e información del producto

Los diferentes accesorios se entregan en embalajes individuales.

### 3.2 Elementos del equipo

- A Empuñadura ergonómica
- B Descarga de tracción
- C Cable de red
- D Botón de encendido/apagado
- E Orificio de aspiración de aire
- F Patilla de soporte
- G Carcasa con elemento de caldeo y ventilador
- H Elemento de caldeo
- I Escudo térmico
- J Boquilla cónica

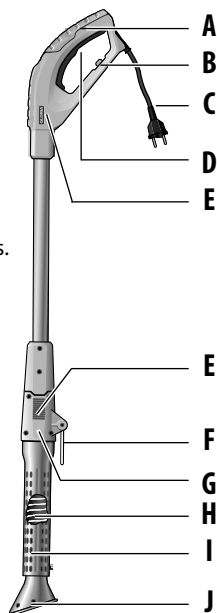

## 4 Especificaciones técnicas

### Thermoflamm bio Electro

Tensión:	230 V ~ / 50 Hz
Potencia:	2000 W
Sistema de caldeo:	chorro de aire caliente
Temperatura máx. en la boquilla:	650 °C
Emisión de ruidos	
LPA:	65,0 dB(A), K = 3 dB(A)
LWA:	76,0 dB(A), K = 3 dB(A)
Peso:	1,1 kg
Longitud total:	116 cm

## 5 Montaje

### **i** NOTA

- El montaje se realiza de acuerdo con las figuras **1** – **2** de la página 3.
- Compruebe que se pasa el cable como se muestra en la figura **2**.  
Debe colocarse formando una lazada en la carcasa y no debe sobresalir de esta. El cuerpo de la carcasa se tiene que poder colocar con facilidad. Tenga cuidado de que el cable no quede aprisionado o se dañe.

## 6 Puesta en funcionamiento

### **!** ¡ADVERTENCIA! ¡Peligro de muerte por incendio o explosión!

El uso inadecuado del equipo puede causar la muerte. Por este motivo, observe las siguientes instrucciones de seguridad:

- Poner en funcionamiento el equipo únicamente en el exterior.
- Los „orificios de aspiración de aire“ **E** no se pueden taponar ni cubrir.
- Compruebe también que los orificios de salida de aire de la „boquilla cónica“ **J** no estén taponados, ni que la „boquillas cónica“ **J** esté torcida y obstaculice el chorro de aire caliente.
- No dirigir nunca el chorro de aire caliente al cable de conexión o a sustancias combustibles o explosivas.

### 6.1 Servicio

Figuras 3 - 6

- 3** Ponga el lazo de cable alargador en la „descarga de tracción“ prevista para ello **B** de la „empuñadura“ **A** y fíjelo en el puente correspondiente (ver fig. 3).

### **i** NOTA

- El rendimiento del equipo puede empeorar si se utiliza innecesariamente un cable alargador demasiado largo (> 25 m).
- Si se emplea un tambor para cable, desenrollar el cable por completo.
- La sección transversal del cable empleado debe ser de 1,5 mm<sup>2</sup>.

- 4 Conecte el equipo con un cable alargador a un enchufe de 230 V CA (ver fig. 4).
- 5 Encienda el equipo pulsando el „botón de encendido/apagado“ **D** de la „empuñadura“ **A**. La temperatura de servicio se alcanza tras aprox. 1 min (ver fig. 5).

### CUIDADO

- **Peligro de quemaduras por aire caliente**  
No dirigir nunca el chorro de aire caliente a personas o animales.
- **Peligro de quemaduras por piezas del equipo calientes. No tocar nunca la „boquilla cónica“ J ni el „escudo térmico“ I.**
- Si se interrumpe el trabajo, soltar el „botón de encendido/apagado“ **D** y colocar el equipo con la „patilla de soporte“ **F** abierta sobre una superficie refractaria (ver fig. 8).

- 5 Para eliminar malas hierbas, coloque la „boquilla cónica“ **J** durante 5-10 s, en función del tipo de planta, sobre la planta en cuestión (ver fig. 5).
- 6 Con plantas más altas, caliente primero brevemente la zona superior de la planta y aplique luego la „boquilla cónica“ **J** sobre la planta encogida durante 5-10 s (ver fig. 6).

## 6.2 Instrucciones para el usuario

- Al poner el equipo en marcha por primera vez puede producirse cierto olor. Este es inocuo para el equipo.
- El equipo resulta especialmente adecuado para la eliminación de malas hierbas.
- El uso del equipo resultará más eficaz cuanto más savia tenga la planta. El periodo más apropiado para tratar las hierbas de crecimiento espontáneo es la primavera. El resultado será tanto mejor cuanto más joven sea la planta. En cualquier caso, el éxito de la medida no será visible inmediatamente. Mediante un tiempo de actuación prolongado puede quemarse la parte visible de la planta.  
La sensibilidad de las plantas a la radiación térmica no se verá inmediatamente con la duración recomendada de actuación. Por lo general, las plantas de hojas blandas tienen mayor sensibilidad y dejarán de ser viables tras un único tratamiento.
- Las plantas más viejas con hojas duras, como por ejemplo los cardos, solo se secan tras un tratamiento repetido en intervalos de una a dos semanas. Las hierbas de hoja dura son extremadamente resistentes y requieren un tratamiento de calor prolongado.
- En la fase inicial, el tratamiento de las superficies en las que hayan crecido plantas no deseadas debe repetirse varias veces a corto plazo. Solo entonces podrá observarse un éxito duradero del tratamiento.  
Más tarde serán suficientes unos intervalos de tratamiento más largos.
- Las malas hierbas basta con calentarlas. No es necesario quemarlas. Con Este método, las células de las hojas se secan y la hierba se muere.
- Algunas clases de hierba requieren un tratamiento repetido.
- **7** El equipo también es adecuado para encender las brasas de una barbacoa de carbón vegetal en el exterior. Para ello, mantener la boquilla cónica del equipo encendido pegada al carbón. El chorro de aire caliente prenderá la llama en cuanto el carbón esté incandescente. En ese momento deberá mantenerse una distancia mayor entre el equipo y el carbón.

### CUIDADO ¡Riesgo de incendio por vuelo de chispas!

- Mantenga el equipo a una mayor distancia del carbón vegetal para evitar el vuelo de chispas.



## 7 Puesta fuera de servicio y almacenamiento

### 7.1 Puesta fuera de servicio

- El equipo se pone fuera de servicio soltando el „botón de encendido/apagado“ **D** de la empuñadura.
- Desconectar el equipo de la red eléctrica.

#### **CUIDADO Peligro de quemaduras por componentes calientes del equipo.**

- Tras la desconexión, la „boquilla cónica“ **J** y el „escudo térmico“ **I** siguen estando calientes.
- **8** Tras el uso, coloque siempre el equipo con la „patilla de soporte“ **F** sobre una base llana y refractaria hasta que las partes calientes del equipo se hayan enfriado (ver fig. 8).

### 7.2 Almacenamiento

- Una vez enfriado, comprobar si la „boquilla cónica“ **J** se ha ensuciado y, en caso necesario, limpiarla con un trapo o cepillo. Finalmente, colgar el equipo de la „patilla de soporte“ **F** abatida.

## 8 Eliminación y avisos legales

### 8.1 Protección medioambiental y eliminación del equipo



Este símbolo sobre el producto, las instrucciones de uso o el embalaje indica que este producto no podrá ser eliminado por la vía normal —con los desechos domésticos— una vez que haya terminado su vida útil.

El equipo deberá ser llevado a un punto de recogida de residuos para su reciclaje. Las materias primas son reutilizables, como podrá verse en su caracterización. Llevando el producto viejo al punto de recogida para su reciclaje así como con el reciclaje de materiales u otras formas de empleo de los productos reciclables usted contribuirá a proteger el medio ambiente.

#### **i** **NOTA**

- En su ayuntamiento podrá consultar cuál es el punto de eliminación de desechos al cual le corresponde llevar el producto.

### 8.2 Eliminación del embalaje



Los materiales de embalaje se han seleccionado obedeciendo a criterios de sostenibilidad medioambiental y teniendo en cuenta los aspectos técnicos para su eliminación, de modo que son reciclables. El retorno del embalaje al ciclo de vida de los materiales ahorra materias primas y reduce la producción de basura.



Elimine los materiales de embalaje que ya no se necesitan de acuerdo con la normativa local vigente.

Salvo modificaciones técnicas

## ÍNDICE

<b>1</b>	<b>Informações gerais sobre este manual de instruções</b> .....	<b>58</b>
1.1	Símbolos no aparelho .....	58
1.2	Símbolos no manual de instruções .....	59
1.3	Avisos .....	59
1.4	Utilização intencionada .....	60
1.5	Uso indevido previsível.....	60
1.6	Perigos residuais .....	60
1.7	Limitação de responsabilidade .....	60
<b>2</b>	<b>Para a sua segurança</b> .....	<b>61</b>
2.1	Instruções de segurança fundamentais .....	61
2.2	Instruções de segurança ao ligar o aparelho .....	61
2.3	Instruções de segurança ao utilizar o aparelho .....	62
2.4	Perigos para a saúde .....	62
2.5	Perigo por danos materiais .....	63
<b>3</b>	<b>Antes de poder utilizar o aparelho</b> .....	<b>63</b>
3.1	Estado de fornecimento .....	63
3.2	Elementos do aparelho .....	63
<b>4</b>	<b>Dados técnicos</b> .....	<b>64</b>
<b>5</b>	<b>Montagem</b> .....	<b>64</b>
<b>6</b>	<b>Colocação em funcionamento</b> .....	<b>64</b>
6.1	Operação .....	64
6.2	Indicações para o utilizador .....	65
<b>7</b>	<b>Colocação fora de serviço e Armazenamento</b> .....	<b>66</b>
7.1	Colocação fora de serviço .....	66
7.2	Armazenamento .....	66
<b>8</b>	<b>Eliminação e Aspectos legais</b> .....	<b>66</b>
8.1	Protecção ambiental e Eliminação do aparelho .....	66
8.2	Eliminação da embalagem .....	66

h

## 1 Informações gerais sobre este manual de instruções

Este manual de instruções é parte integrante do aparelho GLORIA e tem de estar sempre disponível junto do aparelho.

O manual de instruções fornece-lhe indicações e informações importantes necessárias para a utilização segura do aparelho!

O manual de instruções tem de ser lido na íntegra por todas as pessoas que estejam encarregues da operação / utilização / manutenção do aparelho.

O manual de instruções deve ser guardado e entregue aos proprietários posteriores!  
Todos os avisos têm como objectivo também a sua própria segurança!

### 1.1 Símbolos no aparelho

 CUIDADO!



Perigo de queimaduras devido a superfícies quentes! Não tocar!



Proteger da chuva e humidade!

## 1.2 Símbolos no manual de instruções



Leia o manual de instruções



Aviso de substâncias inflamáveis!



Proibido fazer fogo!



Proibido fumar!



Não utilizar em atmosfera potencialmente explosiva!



NÃO deitar aparelhos eléctricos e electrónicos usados no lixo doméstico.



Eliminação ecológica



Materiais de embalagem recicláveis

## 1.3 Avisos

### **AVISO**

Um aviso com este nível de perigo identifica uma situação perigosa iminente. Siga as instruções para este aviso para evitar o risco de vida ou ferimentos muito graves.

### **CUIDADO**

Um aviso com este nível de perigo identifica uma possível situação perigosa que, ao não ser evitada, poderá originar ferimentos. Siga as instruções para este aviso para evitar o perigo de ferimentos.

### **ATENÇÃO**

Um aviso com este nível de perigo identifica um possível perigo que, ao não ser evitado, poderá originar danos materiais.

Siga as instruções para este aviso para evitar danos materiais.

### **NOTA!**

Uma nota identifica informações adicionais ou figuras que têm como objectivo facilitar-lhe a operação e a compreensão do aparelho.

## 1.4 Utilização intencionada

Este aparelho GLORIA é adequado para a utilização privada doméstica, em pátios exteriores e jardins domésticos.

O cumprimento do manual de instruções anexado é o requisito para a utilização correcta do aparelho. O manual de instruções contém também condições de funcionamento, manutenção e conservação.

O aparelho destina-se exclusivamente à eliminação de ervas daninhas entre placas de jardim, sobre calçadas, em muros, em canteiros de jardim, bem como relvados, durante o período de crescimento.

Além disso, o aparelho pode ser utilizado para acender o carvão de grelhadores. Para o efeito, observe as instruções de utilização e as prescrições do fabricante do grelhador.



### **CUIDADO! Perigo devido a uma utilização não conforme com as especificações!**

**Em caso de uma utilização não conforme com as especificações poderão advir perigos do aparelho. Respeite por isso as seguintes indicações de segurança:**

- Utilize o aparelho exclusivamente em conformidade com as especificações.
- Respeite todas as indicações e informações contidas no manual de instruções.

## 1.5 Uso indevido previsível

O aparelho **não** é adequado como fonte de calor doméstico, **não** é adequado para descongelar gelo ou neve nem para outros fins, para além das áreas de aplicação aqui especificadas. Não utilize o aparelho em tempo molhado.

As alterações abusivas no aparelho ou a utilização incorrecta excluem a responsabilidade do fabricante pelos danos daí resultantes.

## 1.6 Perigos residuais

Este aparelho está em conformidade com as regras reconhecidas da técnica e as disposições de segurança aplicáveis! Contudo, durante a utilização do aparelho poderão:

- surgir perigos para a vida e a integridade física do operador ou de outras pessoas.
- ocorrer danos no aparelho.
- ocorrer danos noutros bens materiais.

## 1.7 Limitação de responsabilidade

Chamamos expressamente a atenção para o facto de, segundo a lei de responsabilidade sobre o produto, não sermos obrigados a assumir a responsabilidade pelos danos provocados pelo nosso aparelho se estes tiverem sido causados pelo incumprimento do manual de

instruções, por uma reparação inadequada ou não terem sido utilizadas peças originais na substituição de peças e a reparação não tiver sido efectuada pelo serviço a clientes ou pelo técnico autorizado. Isto também se aplica aos acessórios.

## 2 Para a sua segurança

**Este capítulo contém avisos e indicações de segurança importantes que têm de ser obrigatoriamente respeitados durante o manuseamento e a utilização do aparelho.**

### 2.1 Instruções de segurança fundamentais

Respeite as seguintes indicações de segurança fundamentais para garantir um manuseamento seguro e uma utilização segura do aparelho:

#### **i** **NOTA!**

- As reparações em aparelhos destinados a uso doméstico e em jardins só podem ser realizadas pelos centros de assistência técnica. Deve encomendar as peças de substituição junto do seu comerciante especializado. Se ele não as tiver em stock, obtê-las-á o mais rapidamente possível.
- Este aparelho está em conformidade com as regras reconhecidas da técnica e as disposições de segurança aplicáveis!
- Este aparelho pode ser utilizado por crianças a partir dos 16 anos, bem como por pessoas com capacidades físicas, sensoriais e mentais diminuídas ou com falta de experiência e conhecimentos, desde que supervisionadas ou instruídas relativamente à utilização segura do aparelho e compreendam os perigos daí resultantes. As crianças não podem brincar com o aparelho. A limpeza e a manutenção a cargo do utilizador não podem ser realizadas por crianças sem a devida supervisão.
- Este aparelho não pode ser utilizado no caso de cansaço, de doença ou sob a influência de álcool ou outras drogas ou medicamentos.
- É necessário utilizar calçado resistente e recomendado o uso de luvas de protecção!
- Não deixar o aparelho sem vigilância enquanto estiver a funcionar.
- Jovens com idade inferior a 16 anos e pessoas não familiarizadas com o manual de instruções não poderão utilizar este aparelho.
- Para evitar danos e perigos resultantes de uma utilização inadequada, observe e guarde cuidadosamente o manual de instruções!
- Em caso de entrega do aparelho a outras pessoas, deve também ser entregue o manual de instruções!
- Utilize exclusivamente as peças sobressalentes e acessórios originais GLORIA para o aparelho. Nunca utilize peças de substituição/acessórios gastos, modificados ou defeituosos!

### 2.2 Instruções de segurança ao ligar o aparelho

#### **⚠** **AVISO! Risco de vida por choque eléctrico!**

Existe risco de vida no caso de contacto com cabos ou componentes sob tensão! Respeite por isso as seguintes indicações de segurança:

- No caso de danos no cabo da rede, este apenas pode ser substituído por uma oficina de reparações designada pelo fabricante, para evitar perigos! Dirija-se ao fabricante ou ao respectivo serviço ao cliente.
- A tensão da rede deve corresponder ao valor de tensão (V) indicado no aparelho!

- Apenas ligar o aparelho a corrente alternada, numa tomada de contacto de segurança.
- No caso da utilização de um cabo de extensão, utilizar somente um cabo para exteriores com ligação à terra, com uma secção mínima de 1,5 mm<sup>2</sup>!
- A instalação de um dispositivo de protecção de corrente de falha, com uma corrente nominal de disparo não superior a 30 mA na instalação doméstica, oferece uma protecção adicional. Consulte o seu instalador eléctrico!
- A ficha deve ser desligada da tomada:
  - no caso de falhas durante a operação
  - antes de qualquer limpeza
  - após o uso

## 2.3 Instruções de segurança ao utilizar o aparelho

### **AVISO! Risco de vida por choque eléctrico!**

Existe risco de vida se o aparelho sob tensão estiver em contacto com a água! Respeite por isso as seguintes indicações de segurança:

- Não utilizar o aparelho com as mãos molhadas.
- Não submergir o aparelho em água nem pulverizá-lo ou limpá-lo com água. O aparelho deve ser protegido da humidade. Contudo, se o aparelho cair alguma vez na água, desligue imediatamente a ficha da tomada! De maneira nenhuma colocar as mãos na água se o aparelho ainda estiver conectado!

### **AVISO! Perigo de queimaduras devido a peças quentes do aparelho!**

Partes do aparelho podem ficar muito quentes durante a utilização e causar eventuais queimaduras. Uma utilização incorrecta do aparelho também constitui perigo de queimadura! Por isso, observe as seguintes indicações de segurança:

- Nunca dirija o fluxo de ar quente sobre pessoas ou animais.
- Não tocar no “bico cónico” **J** e na “chapa de protecção térmica” **I**.

## 2.4 Perigos para a saúde

### **AVISO! Perigo de vida devido a incêndio e/ou explosão!**



Uma utilização incorrecta do aparelho constitui perigo de vida! Por isso, respeite as seguintes indicações de segurança:

- Para evitar incêndios e queimaduras, manuseie o aparelho com cuidado.
- Apenas utilizar o aparelho ao ar livre. Nunca utilizar o aparelho em garagens ou locais onde se encontram armazenadas gasolina ou substâncias facilmente inflamáveis.
- Não utilize o aparelho na proximidade de uma atmosfera potencialmente explosiva.
- Não dirija o fluxo de ar quente sobre objectos inflamáveis (por ex. botijas de gás). Mantenha afastado de fontes de ignição. Não fume. O aparelho deve ser mantido fora do alcance de crianças.
- Coloque o aparelho sobre os infestantes, tal como mostra a figura 5.
- Não mantenha o aparelho durante demasiado tempo sobre o mesmo local.
- Cada vez que levantar o aparelho, solte o “botão de ligar/desligar” **D**
- O calor poderá ser conduzido para materiais inflamáveis que estão cobertos.

## 2.5 Perigo por danos materiais

**⚠ ATENÇÃO! No caso de uma utilização incorrecta poderão ocorrer danos materiais no aparelho!**

Respeite por isso as seguintes indicações de segurança:

- Proteger o aparelho da radiação solar prolongada e da geada.
- Não toque com as peças quentes do aparelho no cabo de rede ou outros materiais inflamáveis.
- Madeira seca, folhas, caruma dos pinheiros e ervas secas podem incendiar-se. Observe as plantas tratadas por algum tempo após o tratamento. A planta ainda pode inflamar-se após algum tempo e, assim, dar origem a um incêndio.
- Combater o fogo com extintores de incêndio, desde que não constituam perigo.

## 3 Antes de poder utilizar o aparelho

Este capítulo contém informações sobre o estado de fornecimento.

### 3.1 Estado de fornecimento

De maneira estândar, o aparelho é fornecido conforme se segue:

- Aparelho com o tubo desmontado
- Revestimento da caixa
- 2 x parafuso de fixação
- Estribo de suporte
- 1 x Instruções de utilização e informações do produto

Eventuais acessórios estão embalados individualmente.

### 3.2 Elementos do aparelho

- A Pega ergonómica
- B Dispositivo de alívio de tracção
- C Cabo de alimentação
- D Botão Liga/Desliga
- E Abertura de aspiração de ar
- F Estribo de suporte
- G Caixa com elemento de aquecimento e ventilador
- H Elemento de aquecimento
- I Chapa de protecção térmica
- J Bico cónico

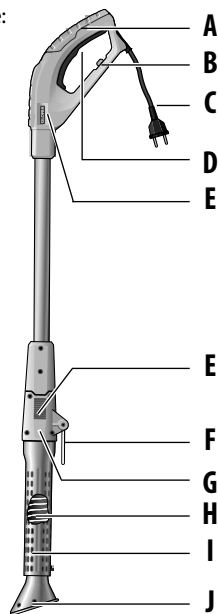

## 4 Dados técnicos

### Thermoflamm bio Electro

Tensão:	230 V ~ / 50 Hz
Potência:	2000 Watt
Sistema de aquecimento:	Fluxo de ar quente
Temperatura máx. no bico:	650 °C
Emissão de ruídos	
LPA:	65,0 dB(A), K = 3 dB(A)
LWA:	76,0 dB(A), K = 3 dB(A)
Peso:	1,1 kg
Comprimento total:	116 cm

## 5 Montagem

### **i** NOTA!

- A montagem é efectuada segundo as figuras ① – ② na página 3.
- Observe que o cabo seja passado conforme apresentado na figura ②.

Este deve ficar num laço na caixa e não deve sobressair da caixa. O revestimento da caixa deve deixar-se colocar com facilidade. Para o efeito, preste atenção para que o cabo não fique preso nem seja danificado.

## 6 Colocação em funcionamento

### **!** AVISO! Perigo de vida devido a incêndio e/ou explosão!

Uma utilização incorrecta do aparelho constitui perigo de vida! Por isso, respeite as seguintes indicações de segurança:

- Apenas utilizar o aparelho ao ar livre.
- As “aberturas de aspiração de ar” **E** não podem ser obstruídas nem cobertas.
- Para o efeito, observe que as aberturas de aspiração de ar no “bico cónico” **J** não estejam obstruídas ou o “bico cónico” **J** não esteja torcido e, assim, obstrua o fluxo de ar quente.
- Nunca dirigir o fluxo de ar quente sobre o cabo de ligação ou sobre substâncias inflamáveis ou explosivas.

### 6.1 Operação

Figuras 3 - 6

- ③ Conecte o laço do cabo de extensão no dispositivo de “alívio de tracção” **B** previsto para o efeito na “pega” **A** e fixe-o no suporte previsto para o mesmo (ver a fig. 3).

### **i** NOTA!

- A potência do aparelho pode deteriorar-se, caso sejam utilizados cabos de extensão desnecessariamente compridos (> 25 m).
- Se forem utilizados tambores de cabo, desenrolar completamente o cabo.
- A secção transversal do cabo utilizado deve ser de 1,5 mm<sup>2</sup>.



- 4 Ligue o aparelho com um cabo de extensão a uma tomada (230 V, corrente alternada) (ver a fig. 4).
- 5 Ligue o aparelho, premindo o botão “Liga/Desliga” **D** na “pega” **A**. Após aprox. 1 min. terá sido alcançada a temperatura operacional total (ver a fig. 5).

### CUIDADO

- **Perigo de queimaduras devido ao fluxo de ar quente!**  
Nunca dirigir o fluxo de ar quente sobre pessoas ou animais!
- **Perigo de queimaduras devido a peças quentes do aparelho! Nunca tocar no “bico cónico” **J** e na “chapa de protecção térmica” **I**.**
- No caso de interrupções do trabalho, solte o botão “Liga/Desliga” **D** e pousar o aparelho com o “estribo de suporte” **F** colocar sobre uma base plana e à prova de fogo (ver a fig. 8).

- 5 Para eliminar ervas daninhas, aplique o “bico cónico” **J** consoante o tipo de planta, durante aprox. 5-10 seg. sobre a planta a tratar (ver a fig. 5).
- 6 No caso de plantas mais altas, aqueça por uns instantes a parte superior da planta e, a seguir, aplique o „bico cónico” **J** sobre a planta encolhida durante aprox. 5-10 seg. (ver a fig. 6).

## 6.2 Indicações para o utilizador

- Na primeira colocação em funcionamento poderá formar-se um ligeiro odor. Tal facto não constitui problema para o aparelho.
- O aparelho é adequado sobretudo para a eliminação de ervas daninhas.
- A aplicação do aparelho é mais eficaz quando a planta tem um elevado teor de seiva. A altura mais propícia para o tratamento das ervas daninhas é na Primavera. Quanto mais novas forem as plantas, mais intensivo será o efeito do tratamento. Contudo, o sucesso da medida não fica imediatamente visível. Através de uma ação mais prolongada, a parte visível da planta também poderá ser queimada.  
A sensibilidade das plantas relativamente à radiação de calor não fica visível imediatamente com a duração da aplicação recomendada. Essencialmente é válido o seguinte: plantas de semente de folhas macias são mais sensíveis, ou seja, após um único tratamento já não são capazes de sobreviver.
- Plantas mais velhas com folhas duras como, por exemplo, o cardo, secam somente após vários tratamentos a intervalos de uma a duas semanas. As gramíneas com folhagem dura são extremamente resistentes e exigem uma ação térmica mais prolongada.
- Na fase inicial, o tratamento das áreas afectadas por ervas daninhas deve ser repetido várias vezes a intervalos curtos. Um êxito permanente só surge após esse procedimento. Posteriormente serão suficientes tratamentos a intervalos mais prolongados.
- As ervas daninhas requerem apenas serem aquecidas. Não é necessário queimá-las. Assim, as Células das folhas secam e as ervas daninhas morrem.
- Determinados tipos de ervas daninhas exigem um tratamento repetido.
- **7** O aparelho também é adequado para acender as brasas do grelhador num grelhador a carvão vegetal ao ar livre. Para o efeito, manter o bico cónico do aparelho ligado junto do carvão. Assim que o carvão estiver em brasa, o fluxo de ar quente atíça o fogo. A seguir, manter o aparelho a uma distância maior do carvão.

### CUIDADO! Risco de incêndio por voo de fálhas!

- Mantenha o aparelho a uma distância maior relativamente ao carvão para evitar voo de fálhas.

## 7 Colocação fora de serviço e Armazenamento

### 7.1 Colocação fora de serviço

- Desativar o aparelho, soltando o botão “Liga/Desliga” **D** na pega.
- Desligar o aparelho da tomada eléctrica.

#### **CUIDADO! Perigo de queimaduras devido a peças quentes do aparelho!**

- Mesmo após terem sido desligados, o “bico cónico” **J** e a “chapa de protecção térmica” **I** ainda estão quentes.
- **8** Após a utilização, coloque o aparelho sempre com o “estribo de suporte” **F** sobre uma base plana, à prova de fogo, até que as peças quentes do aparelho tenham arrefecido (ver a fig. 8).

### 7.2 Armazenamento

- Após o arrefecimento, verifique se o “bico cónico” **J** está sujo e, se necessário, limpe-o com um pano ou uma escova. Em seguida, suspenda o aparelho pelo “estribo de suporte” **F** desdobrado.

## 8 Eliminação & Aspectos legais

### 8.1 Protecção ambiental & Eliminação do aparelho



Este símbolo no produto, no manual de instruções ou na embalagem indica que este produto no final do seu tempo de vida útil não pode ser eliminado através do lixo doméstico normal.

O mesmo tem de ser entregue num centro de recolha para reciclagem. Os materiais são reutilizáveis de acordo com a sua marcação. Com a entrega adequada do produto usado para efeitos de reciclagem, a reciclagem de materiais ou outras formas de reciclagem estará a prestar um contributo importante para a protecção do nosso meio ambiente.

#### **NOTA!**

- Pergunte na Junta de Freguesia da sua área onde se encontra o centro de recolha competente.

### 8.2 Eliminação da embalagem



Os materiais da embalagem foram seleccionados de acordo com critérios de impacto ambiental e de técnicas de eliminação de resíduos, sendo por isso recicláveis. O retorno da embalagem ao circuito de materiais permite poupar matéria-prima e reduzir a produção de resíduos.



Elimine os materiais de embalagem de que já não precisa de acordo com as normas locais válidas.

Reserva-se o direito a alterações técnicas

## INDHOLDSFORTEGNELSE

<b>1</b>	<b>Generelle informationer til denne betjeningsvejledning</b>	<b>67</b>
1.1	Symboler på apparatet	67
1.2	Symboler i driftsvejledningen	68
1.3	Advarselsinformationer	68
1.4	Anvendelse efter bestemmelserne	69
1.5	Forudsigtligt misbrug	69
1.6	Restfarer	69
1.7	Begrænset ansvar	69
<b>2</b>	<b>Før din sikkerhed</b>	<b>70</b>
2.1	Grundlæggende sikkerhedsanvisninger	70
2.2	Sikkerhedsanvisninger ved tilslutning af apparatet	70
2.3	Sikkerhedsanvisninger ved betjening af apparatet	71
2.4	Sundhedsfarer	71
2.5	Fare på grund af materielle skader	72
<b>3</b>	<b>Før apparatet kan bruges</b>	<b>72</b>
3.1	Leveringstilstand	72
3.2	Apparatets dele	72
<b>4</b>	<b>Tekniske data</b>	<b>73</b>
<b>5</b>	<b>Montering</b>	<b>73</b>
<b>6</b>	<b>Første brug</b>	<b>73</b>
6.1	Drift	73
6.2	Brugeranvisninger	74
<b>7</b>	<b>Afbrydelse &amp; opbevaring</b>	<b>75</b>
7.1	Afbrydelse	75
7.2	Opbevaring	75
<b>8</b>	<b>Bortskaffelse &amp; juridiske forhold</b>	<b>75</b>
8.1	Miljøbeskyttelse & bortskaffelse af apparatet	75
8.2	Bortskaffelse af emballagen	75

DK

## 1 Generelle informationer til denne betjeningsvejledning

Denne betjeningsvejledning er del af GLORIA-apparatet og skal altid være til rådighed i nærheden af dette.

Betjeningsvejledningen giver vigtige anvisninger og informationer, som er nødvendige for sikker brug af apparatet!

Betjeningsvejledningen skal læses fuldstændigt af alle personer, som har til opgave at betjene / anvende og vedligeholde apparatet.

Opbevar betjeningsvejledningen, og lad den følge med apparatet, hvis det gives videre til andre!

Alle advarsler har betydning for din personlige sikkerhed!

### 1.1 Symboler på apparatet

 **FORSIGTIG!**



Fare for forbrænding  
varme overflader! Må ikke berøres!



Skal beskyttes mod regn og fugt!

## 1.2 Symboler i driftsvejledningen



Læs driftsvejledningen!



Advarsel mod brandfarlige stoffer!



Åben ild forbudt!



Rygning forbudt!



Må ikke anvendes i eksplosionsfarlig atmosfære!



Udtjente elapparater og elektroniske apparater må ikke bortskaffes via det normale husholdningsaffald.



Miljøkorrekt bortskaffelse



Genbrugs-emballeringsmaterialer

DK

## 1.3 Advarselsinformationer

### ADVARSEL

En advarselsinfo på dette faretrin angiver en truende farlig situation. Overhold anvisningerne i denne advarselsinfo, så faren for alvorlige kvæstelser og livsfare undgås.

### FORSIGTIG

En advarselsinformation på dette faretrin markerer en mulig farlig situation, som kan føre til mulige kvæstelser, hvis situationen ikke undgås. Overhold anvisningerne i denne advarselsinfo, så faren for kvæstelser undgås.

### **OBS**

En advarselsinformation på dette faretrin markerer en mulig fare, som kan føre til materielle skader, hvis situationen ikke undgås.

Overhold anvisningerne i denne advarselsinformation for at undgå materielle skader.

### **BEMÆRK!**

En bemærk-info markerer ekstra informationer eller billeder, som gør det lettere at betjene og forstå apparatet.

## 1.4 Anvendelse efter bestemmelserne

Dette GLORIA-apparat er beregnet til privat brug udendørs om huset og i gården samt til hobbyhaven.

Det er en forudsætning for korrekt brug af apparatet, at den vedlagte driftsvejledning overholdes. Betjeningsvejledningen indeholder også drifts-, vedligeholdelses- og servicebetingelser.

Apparatet bruges udelukkende til fjernelse af ukrudt mellem gangplader, på flisebelagte arealer, på mure, i bede samt i græsplæner i løbet af vækstperioden.

Endvidere kan apparatet bruges til antænding af grillkul i udendørs-grillen. Læs grillproducentens anvisninger forskrifter for anvendelse, og overhold dem.

### **FORSIGTIG! Fare ved anvendelse uden for anvendelsesområdet!**

**Hvis apparatet anvendes uden for anvendelsesområdet, kan det være forbundet med farer. Overhold derfor de efterfølgende sikkerhedsanvisninger:**

- Brug udelukkende apparatet til anvendelsesområdet.
- Overhold alle anvisninger og informationer i betjeningsvejledningen.

DK

## 1.5 Forudsigeligt misbrug

Apparatet er **ikke** egnet som varmeapparat i huset, til optøning af is og sne eller til andre anvendelsesområder end dem, som er angivet her. Brug ikke apparatet i vådt vejr.

Egenhændige ændringer af apparatet eller anvendelse uden for anvendelsesområdet udelukker garanti fra producenten for skader, som opstår som følge heraf.

## 1.6 Restfarer

Dette apparat er i overensstemmelse med de anerkendte tekniske regler og gældende sikkerhedsbestemmelser! Alligevel kan følgende forekomme ved brug af apparatet:

- Fare for betjeningspersonens eller andre personers liv og lemmer.
- Forringet funktion for apparatet.
- Forringelser for andre materielle værdier.

## 1.7 Begrænset ansvar

Vi gør udtrykkeligt opmærksom på, at vi i henhold til loven om produktansvar ikke hæfter for skader fremkaldt af vores apparater, såfremt skaderne skyldes usagkyndig reparation, eller hvis der ved udskiftning af dele ikke er anvendt producentens originale dele, eller reparationen ikke er blevet udført af kundeservice eller af en autoriseret fagmand. Dette gælder også for tilbehørsdele.

## 2 For din sikkerhed

I dette kapitel får du vigtige advarsels- og sikkerhedsanvisninger, som altid skal overholdes ved omgang med og brug af apparatet.

### 2.1 Grundlæggende sikkerhedsanvisninger

Overhold de efterfølgende grundlæggende sikkerhedsanvisninger for sikker omgang med og sikker brug af apparatet:

#### **BEMÆRK!**

- Reparationer på apparater til hus og have må kun udføres af serviceafdelingerne. Reserveredele skal bestilles hos forhandleren. Hvis de ikke er på lager, bestiller han dem hurtigt hjem.
- Dette apparat er i overensstemmelse med de anerkendte tekniske regler og gældende sikkerhedsbestemmelser!
- Dette apparat kan bruges af børn fra 16 år og derover samt af personer med reducerede fysiske, sensoriske eller mentale evner eller mangel på erfaring og viden, hvis de er under opsyn eller er blevet undervist i sikker brug af apparatet og de farer, der kan være forbundet med det. Børn må ikke lege med apparatet. Rengøring og brugervedligeholdelse må ikke udføres af børn uden opsyn.
- Dette apparat må ikke benyttes, hvis du er træt, syg eller påvirket af alkohol, narkotika eller medicin.
- Det er nødvendigt at bære faste sko, og det anbefales at bruge sikkerhedshandsker!
- Apparatet må ikke være uden opsyn, så længe det er i drift.
- Unge under 16 år samt personer, som ikke har læst betjeningsvejledningen, må ikke bruge dette apparat.
- For at undgå skader på grund af anvendelse uden for anvendelsesområdet skal betjeningsvejledningen overholdes og opbevares omhyggeligt!
- Hvis apparatet gives videre til andre personer, skal betjeningsvejledningen følge med!
- Brug kun originale GLORIA-reserve- og tilbehørsdele til apparatet. Brug aldrig slidte, ændrede eller defekte reserve-/ tilbehørsdele!

### 2.2 Sikkerhedsanvisninger ved tilslutning af apparatet

#### **ADVARSEL! Livsfare på grund af strømstød!**

Det er livsfarligt at røre ved ledninger eller komponenter, der er spændingsførende! Overhold derfor de efterfølgende sikkerhedsanvisninger:

- Hvis netkablet beskadiges, må det kun udskiftes af et reparationsværksted, som er angivet af producenten, så farlige situationer undgås! Henvend dig til producenten eller dennes kundeservice.
- Netspændingen skal være i overensstemmelse med spændingen (V) på apparatet!
- Slut kun apparatet til vekselstrøm, til en beskyttelsesstikkontakt.
- Brug et jordforbundet kabel til udendørs brug med et ledertværsnit på min. 1,5 mm<sup>2</sup> ved anvendelse af forlængerkabel!
- Installation af et fejlstrøms-relæ med nominel udløsestrøm på maks 30 mA i husetsinstallation giver ekstra beskyttelse. Spørg elinstallatøren til råds!

- Træk strømstikket ud i følgende situationer:
  - ved fejl under driften
  - før rengøring
  - efter brug

## 2.3 Sikkerhedsanvisninger for betjening af apparatet

### ADVARSEL! Livsfare på grund af strømstød!

Det er livsfarligt, hvis apparatet kommer i kontakt med vand, mens det er sluttet til spænding! Overhold derfor de efterfølgende sikkerhedsanvisninger:

- Brug ikke apparatet med våde hænder.
- Apparatet må ikke lægges ned i vand eller sprøjtes til eller rengøres med vand. Apparatet skal beskyttes mod vand og fugt. Hvis apparatet alligevel falder ned i vand, skal stikket straks trækkes ud. Stik aldrig fingrene ned i vandet, så længe apparatet er sluttet til strøm!

### ADVARSEL! Fare for forbrænding på apparatets varme dele!

Apparatets dele kan blive meget varme under brug og føre til mulige forbrændinger. Ved forkert brug af apparatet er der ligeledes fare for forbrændinger! Overhold derfor de efterfølgende sikkerhedsanvisninger:

- Ret aldrig varmluftstrømmen mod mennesker eller dyr.
- "Kegledysen" J og "varmeskjoldet" I må ikke berøres.

## 2.4 Sundhedsfarer

### ADVARSEL! Livsfare på grund af brand og/eller eksplosion!



Uhensigtsmæssig brug af apparatet medfører livsfare! Overhold derfor de efterfølgende sikkerhedsanvisninger:

- Arbejd omhyggeligt med apparatet, så brand og forbrændinger undgås.
- Brug kun apparatet udendørs. Brug aldrig apparatet i garager eller på steder, hvor der evt. opbevares benzin eller let antændelige stoffer.
- Brug ikke apparatet i nærheden af eksplosive atmosfærer.
- Ret ikke varmluftstrømmen mod antændelige genstande (f. eks. gasflasker). Skal holdes på afstand af tændkilder. Rygning forbudt. Apparatet må ikke anvendes af børn.
- Sæt apparatet ned på ukrudtet som vist i figur. 5.
- Hold ikke apparatet for længe på det samme sted.
- Slip "Tænd-/sluk-knappen" D, hver gang apparatet løftes op.
- Varmen kan ledes til brændbart materiale, som er dækket til.

## 2.5 Fare på grund af materielle skader

**⚠ OBS! Ved uhensigtsmæssig anvendelse kan der opstå materielle skader på apparatet!**

Overhold derfor de efterfølgende sikkerhedsanvisninger:

- Beskyt apparatet mod længere tids påvirkning fra sol og frost.
- Rør ikke strømkablet eller andre brændbare materialer med apparats varme dele.
- Tørt træ, lov, grannåle og tørt græs kan antændes.  
Hold øje med planterne et stykke tid efter arbejdet. Planterne kan også antændes efter et stykke tid, og dermed kan der opstå brand.
- Brandbekæmpelse med ildslukker, hvis det er uden risiko.

## 3 Før apparatet kan bruges

I dette kapitel får du informationer om tilstanden ved levering.

### 3.1 Tilstand ved levering

Apparatet leveres standardmæssigt på følgende måde:

- Apparat med afmonteret rør
- Hus
- 2 x fastspændingsbolte
- Ståbøjle
- 1 x betjeningsvejledning og produktinformationer

Eventuelle tilbehørsdele er vedlagt separat emballeret.

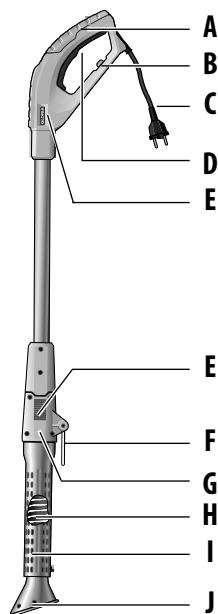

### 3.2 Apparatets dele

- A Ergonomisk håndtag
- B Trækafastning
- C Netkabel
- D Tænd-/Sluk-kontakt
- E Luftåbning
- F Ståbøjle
- G Hus med varmeelement og ventilator
- H Varmeelement
- I Varmeskjold
- J Kegledyse



## 4 Tekniske data

### Thermoflamm bio Electro

Spænding:	230 V ~ / 50 Hz
Ydelse:	2000 watt
Varmesystem:	Varmluftstrøm
Maks. temperatur på dysen:	650 °C
Støjemission	
L <sub>PA</sub> :	65,0 dB(A), K = 3 dB(A)
L <sub>WA</sub> :	76,0 dB(A), K = 3 dB(A)
Vægt:	1,1 kg
Samlet længde:	116 cm

## 5 Montering

### **i** BEMÆRK!

- Montering udføres efter billederne **1** – **2** på side 3.
- Bemærk, at kablet trækkes som vist på billede **2**.

Det skal lægges i en løkke i huset og må ikke rage ud af huset. Det skal være let at sætte husets skal på. Sørg for, at kablet ikke kommer i klemme eller beskadiges.

## 6 Første brug

### **⚠** ADVARSEL! Livsfare på grund af brand og/eller eksplosion!

Uhensigtsmæssig brug af apparatet medfører livsfare! Overhold derfor de efterfølgende sikkerhedsanvisninger:

- Start kun apparatet op udendørs.
- "Luftåbningerne" **E** må ikke være tilstoppede eller tildækkede.
- Sørg for, at luftåbningerne på „kegledysen“ **J** ikke er stoppet til, og at „kegledysen“ **J** ikke er drejet, da den varme luftstrøm ellers hindres.
- Ret aldrig varmluftstrømmen mod tilslutningskablet eller brandfarlige stoffer.

### 6.1 Drift

Figur 3 - 6

- 3** Sæt forlængerkablets strop ind i den dertil beregnede „trækafastning“ **B** i „håndtaget“ **A**, og fastgør den i holderen (se fig. 3).

### **i** BEMÆRK!

- Apparatets ydelse kan forringes, hvis det anvendte forlængerkabel er for langt (> 25 m).
- Rul kablet helt af kabeltromlen ved brug.
- Ledningstværsnittet for de anvendte kabler skal være 1,5 mm<sup>2</sup>.

- 4 Tilslut apparatet til en stikkontakt (230 V vekselstrøm) med et forlænger-kabel (se fig. 4).
- 5 Tænd for apparatet ved at aktivere „Tænd-/Sluk-kontakten“ **D** i „håndtaget“ **A**. Efter ca. 1 min. er den fulde driftstemperatur nået (se fig. 5).

### **FORSIGTIG**

- **Fare for forbrænding på grund af varm luftstrøm!**  
Ret aldrig varmluftstrålen mod personer eller dyr.
- **Fare for forbrænding på grund af apparatets varme dele!** „Kegledysen“ **J** og „varmeskjoldet“ **I** må aldrig berøres.
- Slip „Tænd-/Sluk-kontakten“ **D**, hvis du vil afbryde arbejdet, og stil apparatet fra dig med opklappet „ståbøjle“ **F** på et plant brandfast underlag (se fig. 8).

- 5 For at fjerne ukrudt skal du holde „kegledysen“ **J** i ca. 5-10 sek. på planten, der skal behandles, afhængigt af plantetypen (se fig. 5).
- 6 Ved højere planter opvarmes først den øverste del af planten kort, og derefter sættes „kegledysen“ **J** på den indskrumpne plante i ca. 5-10 sek. (se fig. 6).

## 6.2 Brugeranvisninger

- Ved første opstart kan det lugte en smule. Det er ufarligt for apparatet.
- Apparatet er særligt velegnet til fjernelse af ukrudt.
- Anvendelse af apparatet er mest virkningsfuldt, hvis planten har et højt indhold af saft. Det bedste tidspunkt for behandling af ukrudt er om foråret. Virkningen er mere intensiv, jo mindre ukrudtet er. Behandlingens effekt er dog ikke synlig med det samme. Ved en længere indvirkningstid kan den synlige del af planten også brændes af. Planternes følsomhed over for varmestrålingen viser sig ikke med det samme ved den anbefalede indvirkningstid. Som hovedregel gælder: Sædeplanter med bløde blade reagerer mest følsomt, det vil sige, at de ikke kan leve længere efter en enkelt behandling.
- Ældre planter med hårde blade som f.eks. tidsler tørrer først efter flere behandlinger med et mellemrum på en til to uger. Græsser med små blade er meget robuste og kræver en længere varmeindvirkning.
- I startfasen skal behandlingen af arealerne, der er tilvokset med ukrudt, gentages flere gange med korte intervaller. Først derefter er resultatet permanent. Senere er det nok at behandle arealerne med større intervaller.
- Ukrudtet behøver kun at blive opvarmet. Det er ikke nødvendigt at brænde det. Bladenes Celler udtørres på denne måde, og ukrudtet dør.
- Nogle ukrudtstyper kræver behandling flere gange.
- **7** Apparatet er også velegnet til at tænde trækul i en udendørs grill. Tænd for apparatet, og hold kegledysen tæt hen til trækullene. Så snart trækullene har udviklet gløder, får den varme luftstrøm flammen til at blusse op. Hold apparatet på stor afstand af kullene.

### **FORSIGTIG! Brandfare på grund af flyvende gnister!**

- Hold apparatet med stor afstand til trækullene, så flyvende gnister undgås.

## 7 Afbrydelse & opbevaring

### 7.1 Afbrydelse

- Afbryd apparatet ved at slippe „Tænd-/Sluk-kontakten“ **D** i håndtaget.
- Afbryd apparatet fra nettet.

#### **FORSIGTIG! Fare for forbrænding på apparatets varme dele!**

- Selv om apparatet er slukket, er „kegledysen“ **J** og „varmeskjoldet“ **I** stadig varme.
-  Stil altid apparatet efter brug med „ståbøjlen“ **F** på et plant, brandfast underlag, indtil apparatets varme dele er kølet af (se fig. 8).

### 7.2 Opbevaring

- Kontrollér efter afkøling, om „kegledysen“ **J** er snavset, og rengør den i givet fald med en klud eller en børste. Hæng derefter apparatet op på den opklappede „ståbøjle“ **F**.

## 8 Bortskaffelse & juridiske forhold

### 8.1 Miljøbeskyttelse & bortskaffelse af sprøjten



Dette symbol på produktet, betjeningsvejledningen eller emballagen henviser til, at produktet ikke må bortskaffes med det normale husholdningsaffald, når dets levetid er slut.

Produktet skal afleveres på en genbrugsplads til genbrug. Materialerne kan genanvendes i henhold til deres mærkning. Ved at aflevere den gamle sprøjte til genbrug, genbrug af materialer eller andre former for genbrug yder du et vigtigt bidrag til beskyttelse af vores miljø.

#### **BEMÆRK!**

- Du bedes forhøre dig hos din kommune om den nærmeste genbrugsplads.

### 8.2 Bortskaffelse af emballagen



Emballagemateriaerne er valgt ud fra miljømæssigt forsvarlige og tekniske synspunkter og kan derfor genanvendes. Returnering af emballagen til materialekredsløbet sparer råstoffer og reducerer affaldsmængden.

Bortskaf emballagematerialer, som ikke behøves længere, efter de lokalt gældende forskrifter.



Ret til tekniske ændringer forbeholdes

## INNEHÅLLSFÖRTECKNING

<b>1</b>	<b>Allmän information om denna bruksanvisning</b> .....	<b>76</b>
1.1	Symboler på enheten .....	76
1.2	Symboler i bruksanvisningen .....	77
1.3	Varningar .....	77
1.4	Avsedd användning .....	78
1.5	Missbruk som kan förutses .....	78
1.6	Kvarstående faror .....	78
1.7	Inskränkning av ansvar .....	78
<b>2</b>	<b>För din säkerhets skull</b> .....	<b>79</b>
2.1	Grundläggande säkerhetsanvisningar .....	79
2.2	Säkerhetstips vid anslutning av enheten .....	79
2.3	Säkerhetstips vid användning av enheten .....	80
2.4	Hälsorisker .....	80
2.5	Fara på grund av materiella skador .....	81
<b>3</b>	<b>Innan enheten kan användas</b> .....	<b>81</b>
3.1	Levererat skick .....	81
3.2	Delar i enheten .....	81
<b>4</b>	<b>Tekniska data</b> .....	<b>82</b>
<b>5</b>	<b>Montering</b> .....	<b>82</b>
<b>6</b>	<b>Första användning</b> .....	<b>82</b>
6.1	Drift .....	82
6.2	Tips för användaren .....	83
<b>7</b>	<b>Urdrifttagande och förvaring</b> .....	<b>84</b>
7.1	Urdrifttagande .....	84
7.2	Förvaring .....	84
<b>8</b>	<b>Avfallshantering och juridiska hänsyn</b> .....	<b>84</b>
8.1	Miljöskydd och avfallshantering av enheten .....	84
8.2	Avfallshantering av förpackningen .....	84

SV

### 1 Allmän information om den här bruksanvisningen

Den här bruksanvisning är en del av GLORIA-enheten och ska alltid finnas tillgänglig i närheten av denna.

I bruksanvisningen får du viktiga anvisningar och upplysningar, som är nödvändiga för att du ska kunna använda enheten på ett säkert sätt.

Bruksanvisningen ska läsas i sin helhet av alla som har i uppdrag att manövrera/använda/underhålla enheten.

Ta vara på bruksanvisningen och lämna den vidare till enhetens nästa ägare.

Alla varningar är till också för din personliga säkerhet.

#### 1.1 Symboler på enheten



**VAR FÖRSIKTIG!**



Brännskador på grund av heta ytor! Vidrör inte!



Skydda enheten mot regn och väta!

## 1.2 Symboler i bruksanvisningen



Läs om symbolerna i bruksanvisningen!



Varning för brandfarliga material!



Öppen eld förbjuden!



Rökning förbjuden!



Skall inte användas i explosiv omgivning!



Uttjänta elektriska och elektroniska apparater skall INTE läggas i det vanliga hushållsavfallet.



Miljövänlig avfallshantering



Återanvändningsbara förpackningsmaterial

SV

## 1.3 Varningar

### **VARNING!**

En varning av denna risknivå markerar en överhängande, farlig situation. Följ anvisningarna i dessa varningar så att fara för livet och mycket svåra skador kan undvikas.

### **VAR FÖRSIKTIG!**

En varning av denna risknivå markerar en potentiellt farlig situation som, om den inte undviks, kan leda till personsador. Följ anvisningarna i dessa varningar så att risk för skador kan undvikas.

### **OBS!**

En varning av denna risknivå markerar en potentiell fara som, om den inte undviks, kan leda till materiella skador.

Följ anvisningarna i denna varning så att materiella skador kan undvikas.

### **TIPS!**

Ett tips markerar en extra information eller bilder som ska göra det lättare för dig att förstå och använda enheten.

## 1.4 Avsedd användning

Denna GLORIA-enhet är avsedd för privat användning runt hem och gårdsplan samt för gördet själv-arbete i trädgården.

Att bifogad bruksanvisning följs är en förutsättning för korrekt användning av enheten. I bruksanvisningen finns också drifts-, underhålls- och reparationsvillkor.

Enheten är endast avsedd för borttagning av ogräs mellan betongplattor, på hårdgjorda ytor, på murar, i rabatter och på gräsytor under odlingssäsongen.

Dessutom kan enheten användas till att tända grillkol i utomhusgrillar. Följ alltid grilltillverkarens användningsanvisningar och rekommendationer.

### **VAR FÖRSIKTIG! Risk om enheten inte används på avsett sätt!**

**Enheten kan utgöra en fara om den inte används som det är avsett. Uppmärksamma alltid följande säkerhetsanvisningar:**

- Använd bara enheten så som den är avsedd att användas.
- Uppmärksamma alla tips och all information i bruksanvisningen.

## 1.5 Missbruk som kan förutses

Enheten lämpar sig **inte** som värmekälla i eller i närheten av hemmet, **inte** till att tina upp snö och is eller för andra användningsområden än här angivna. Använd inte enheten när det är vått.

Otillåtna ändringar av enheten eller felaktig användning utesluter allt ansvar för eventuella skador från tillverkarens sida.

## 1.6 Kvarstående risker

Den här enheten motsvarar vedertagna tekniska regler och tillämpliga säkerhetsbestämmelser. Likväl kan det vid användning av enheten:

- uppstå fara för användarens eller andra personers liv och hälsa.
- uppstå påverkan på enheten.
- uppstå påverkan på andra materiella värden.

## 1.7 Inskränkning av ansvar

Vi hänvisar uttryckligen till att vi enligt lagen om produktansvar inte ansvarar för skador som orsakats av våra enheter om dessa uppstått på grund av att bruksanvisningen inte följts, enheten inte använts som det är avsett, reparerats på fel sätt eller om delar bytts ut mot icke originaldelar och detta inte gjorts av kundservice eller auktoriserad yrkesman. Detta gäller också för tillbehör.

## 2 För din säkerhets skull

I det här kapitlet får du viktiga varningar och säkerhetstips som du ska uppmärksamma när du hanterar och använder enheten.

### 2.1 Grundläggande säkerhetsanvisningar

Uppmärksamma följande grundläggande säkerhetsanvisningarna för säker hantering och säker användning av enheten:

#### TIPS!

- Reparationer av enheter för hem och trädgård får bara utföras av serviceverkstäder. Reservdelar ska beställas hos din fackhandlare. Om denne inte har dem på lager ombesörjer han det snarast möjligt.
- Denna enhet motsvarar vedertagna tekniska regler och tillämpliga säkerhetsbestämmelser.
- Den här enheten kan användas av barn från 16 års ålder och även av personer med nedsatt fysisk, sensorisk eller mental förmåga eller med bristande erfarenhet och kunskap, om dessa personer övervakas, har undervisats i säker användning av enheten och förstår vilka risker som finns. Barn får däremot inte leka med enheten. Rengöring och användarunderhåll får inte utföras av barn utan tillsyn.
- Du får inte använda den här enheten om du är trött, sjuk eller påverkad av alkohol, andra droger eller läkemedel.
- Du måste ha stadiga skor på dig och handskar rekommenderas!
- Enheten får inte lämnas utan uppsikt så länge den används.
- Ungdomar under 16 och personer som inte känner till innehållet i bruksanvisningen får inte använda den här enheten.
- För att undvika skador på grund av felaktig användning ska bruksanvisningen följas och tas noga vara på.
- Om enheten lämnas vidare till annan person ska även bruksanvisningen överlämnas.
- För enheten får endast originaldelar och tillbehör från GLORIA användas. Använd aldrig slitna, manipulerade, ändrade eller defekta reservdelar/tillbehör.

### 2.2 Säkerhetsanvisningar vid anslutning av enheten

#### **WARNING! Fara för livet på grund av elektriska stötar!**

Vid kontakt med ledningar eller komponenter som står under spänning utsätts du för livsfara! Uppmärksamma alltid följande säkerhetsanvisningar:

- Om elkabeln är skadad får endast av tillverkaren auktoriserad reparationsverkstad byta ut den. Detta för att undvika risker! Vänd dig i sådana fall till tillverkaren eller till dennes kundtjänst.
- Nätspänningen måste överensstämja med spänningsangivelsen (V) på enheten!
- Anslut bara enheten till växelström i jordat uttag.
- Om förlängningssladd används får denna endast vara en jordad kabel för utomhusbruk med en ledartvärsnitt av minst 1,5 mm!
- Ytterligare skydd ges vid installation av jordfelsbrytare med nominell utlösningström på 30 mA i husetskablage. Fråga din elektriker!

- Elkontakten ska dras ut:
  - om det uppstår fel under drift
  - alltid före rengöring
  - efter användning

## 2.3 Säkerhetsanvisningar vid användning av enheten

### **VARNING! Fara för livet på grund av elektriska stötar!**

Om enhet som står under spänning kommer i kontakt med vatten föreligger livsfara! Uppmärksamma alltid följande säkerhetsanvisningar:

- Använd inte enheten med våta händer.
- Sänk inte ner enheten i och bespruta eller rengör den inte heller med vatten. Enheten måste skyddas från väta. Om enheten ändå skulle falla ner i vatten ska nätsladden dras ut omedelbart. Stick under inga som helst omständigheter ner händerna i vattnet om enheten fortfarande är ansluten!

### **VARNING! Risk för brännskada på grund av varma delar på enheten!**

Delar av enheten kan vid användning bli mycket varma vilket kan leda till brännskador. Det är även risk för brännskador om enheten används felaktigt! Uppmärksamma därför följande säkerhetsanvisningar:

- Rikta aldrig utströmmande varmluft mot människor eller djur.
- Vidrör inte "munstycket" **J** och "värmeskölden" **I**.

## 2.4 Hälsorisker

### **VARNING! Livsfara på grund av brand och/eller explosion!**



Risk för brännskador på grund av felaktig användning av enheten!

Följ därför de säkerhetsanvisningar som följer:

- Behandla enheten försiktigt så att det inte uppstår brand eller brännskador.
- Använd enheten bara i det fria. Använd aldrig enheten i garage eller på platser där bensin eller lätt brännbara ämnen kan vara lagrade.
- Använd inte enheten i närheten av explosiva miljöer.
- Rikta inte varmluftsströmmen mot brännbara föremål (t.ex. gasflaskor). Förvara enheten åtskild från antändningskällor. Rök inte. Enheten får inte råka i barns händer.
- Använd enheten på ogräs så som visas på bild 5.
- Håll inte kvar enheten alltför länge på ett och samma ställe.
- Lossa "På-/av-knappen" **D** varje gång enheten lyfts upp.
- Värme kan leda till eldfångda material som inte syns.



## 2.5 Fara på grund av materiella skador

**⚠ OBS! Vid felaktig användning kan det uppstå materiella skador på enheten.**

Uppmärksamma alltid följande säkerhetsanvisningar:

- Skydda enheten mot överexponering för solljus och mot frost.
- Torr ved, löv, barr och torrt gräs kan antändas. Observera de behandlade växterna ännu en tid efter behandlingen. Växterna kan antändas även efter någon tid och detta kan då leda till brand.
- Bekämpa brand med brandsläckare om det är riskfritt.

## 3 Innan enheten kan användas

I det här kapitlet får du information om leveransskicket.

### 3.1 Leveransskick

Enheten levereras standardmässigt i följande utförande:

- Enhet med demonterat rör
- Kåpa
- 2 x fästskruv
- Stativ
- 1 x bruksanvisning och produktinformation

Eventuella tillbehör bifogas separat förpackade.

### 3.2 Delar i enheten

- A Ergonomiskt handtag
- B Dragavlastning
- C Elkabel
- D På-/av-knapp
- E Luftintag
- F Stativ
- G Hölje med värmeelement och fläkt
- H Värmeelement
- I Värmesköld
- J Konformat munstycke

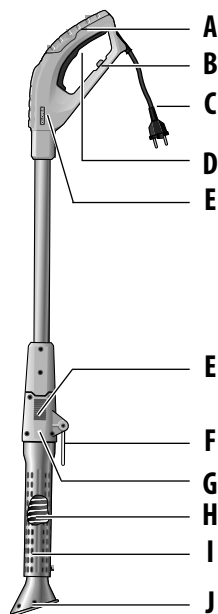

## 4 Tekniska data

### Thermoflamm bio Electro

Spänning:	230 V ~ / 50 Hz
Effekt:	2000 Watt
Värmesystem:	Varmluftsström
Max. temperatur vid munstycke:	650 °C
Buller	
LPA:	65,0 dB(A), K = 3 dB(A)
LWA:	76,0 dB(A), K = 3 dB(A)
Vikt:	1,1 kg
Totallängd:	116 cm

## 5 Montering

### TIPS!

- Monteringen sker enligt bilderna **1** – **2** på sidan 3.
- Notera att kabeln ska dras så som visas på bild **2**.

Den måste alltså ligga i en ögla i höljet och får inte sticka ut därifrån. Det måste vara lätt att sätta upp skalet till höljet. Se till att kabeln inte kommer i kläm eller skadas.

## 6 Börja använda

### **WARNING! Livsfara på grund av brand och/eller explosion!**

Livsfara på grund av felaktig användning av enheten! Följ därför dessa säkerhetsanvisningar:

- Använd bara enheten i det fria.
- "Luftintagen" **E** får inte vara blockerade eller övertäckta.
- Kontrollera att ventilerna på det „konformade munstycket" **J** inte är blockerade och att detta munstycke **J** inte är vridet på sådant sätt att den varma luftströmmen begränsas.
- Rikta aldrig den varma luftströmmen mot anslutningskabeln eller mot antändliga eller explosiva material.

### 6.1 Drift

Bilder 3 - 6

- 3** Skjut in förlängningskabelns ögla i den för detta avsedda "dragavlastningen" **B** i "Handtaget" **A** och fäst denna i den för detta avsedda bygeln (se bild 3).

### TIPS!

- Enhetens effekt kan försämrats om onödigt långa förlängningskablar (> 25 m) används.
- Vid användning av kabelvindor ska kabeln rullas av helt.
- Kabelarean för använd kabel ska vara 1,5 mm<sup>2</sup>.

- 4 Anslut enheten med förlängningskabel till ett eluttag (AC 230 V) (se figur 4).
- 5 Koppla på enheten genom att aktivera "på-/av-knappen" **D** i "handtaget" **A**. Efter ca 1 min. har full driftstemperatur uppnåtts (se bild 5).

**⚠ VAR FÖRSIKTIG!**

- **Brännskador på grund av varm luftström!**  
Rikta aldrig varmluftsströmmen mot människor eller djur.
- **Risk för brännskada på grund av varma delar på enheten! Vidrör aldrig det "konformade munstycket" **J** och "värmeskölden" **I**.**
- Vid avbrott i arbetet ska "på-/av-knappen" **D** släppas upp och enheten med uppfällt "stativ" ställas **F** på en jämn och värmeständig yta (se bild 8).

- 5 För ogräsbekämpning ska du, allt efter typ av växt, rikta in det konformade munstycket **J** i ca 5-10 sek. på den växt som ska behandlas (se bild 5).
- 6 När det gäller högre växter ska du först bara kort värma den övre delen av växten och sedan rikta det konformade munstycket **J** mot den skrupna växten i ca 5 till 10 sek. (se bild 6).

## 6.2 Tips för användaren

- Vid första start kan det uppstå en svag lukt. Detta utgör ingen risk för enheten.
- Enheten lämpar sig särskilt för borttagning av ogräs.
- Enhetens verkan är som störst om växterna innehåller mycket sav. Bästa tid för borttagning av ogräs är på våren. Verkan blir kraftigare ju yngre ogräset är. Men resultatet av åtgärden syns inte alltid genast. Genom längre exponeringstid kan också den synliga delen av växten brännas av. Växternas känslighet för värmestrålning syns inte genast vid rekommenderad exponeringstid. I princip gäller: Mjukbladiga plantor är allra känsligast, dvs. de är inte livsdugliga efter en behandling.
- Äldre växter med hårda blad, som exempelvis tistlar, torkar ut först efter flera behandlingar med en eller två veckors mellanrum. Tjocka grässlåg är utomordentligt robusta och kräver lång värmepåverkan.
- I den inledande fasen måste behandlingen av ogräsbevuxna områden upprepas flera gånger under kort tid. Först då blir det varaktigt resultat. Senare räcker det med behandlingar med längre tids mellanrum.
- Ogräset behöver bara värmas upp. Det är inte nödvändigt att bränna det. Cellerna i bladen torkar därigenom ut och ogräset dör.
- Vissa typer av ogräs kräver upprepad behandling.
- **7** Enheten lämpar sig också till att tända grillglöd i en kolgrill utomhus. För detta ändamål ska det konformade munstycket på inkopplad enhet hållas tätt mot träkolen. Så snart kolet utvecklats glöd, gör den heta luftströmmen att lågan blossar upp. Håll sedan enheten på största möjliga avstånd från kolen.

**⚠ VAR FÖRSIKTIG! Brandrisk på grund av gnistbildning!**

- Håll enheten på större avstånd från träkolen för att undvika gnistbildning.

## 7 Urdrifttagande och förvaring

### 7.1 Urdrifttagande

- Ta enheten ur drift genom att släppa upp "på-/av-knappen" **D** i handtaget.
- Koppla bort enheten från elnätet.

#### **VAR FÖRSIKTIG! Risk för brännskada på grund av varma delar på enheten!**

- Det "konformade munstycket" **J** och "värmeskölden" **I** är heta även efter frånkoppling.
-  Efter att ha använt enheten ska du alltid ställa den tillsammans med stativet **F** på ett jämnt, eldtåligt underlag, tills de heta delarna kylts av (se bild 8).

### 7.2 Förvaring

- Kontrollera efter av kylning att det "konformade munstycket" **J** inte är smutsigt, rengör vid behov med trasa eller borste. Häng sedan upp enheten på det hopfällda "stativet" **F**.

## 8 Avfallshantering och rättsligt

### 8.1 Skydd av miljön och avfallshantering



Denna symbol på produkten, bruksanvisningen eller förpackningen anger att produkten inte får avfallshandteras som hushållsavfall när dess livslängd är slut. Produkten ska i stället tas till ett uppsamlingsställe för återanvändning. Materialen ska återvinnas enligt sina märkningar. Om du lämnar gamla apparater till återvinning, materialåtervinning eller andra former av återvinning gör du en viktig insats till skydd för vår miljö.

SV

#### **ANMÄRKNING**

- Fråga efter platser för avfallshantering på kommunen.

### 8.2 Avfallshantering av förpackningen



Förpackningsmaterialen har valts ut efter miljömässiga och avfallshanteringstekniska kriterier och kan därför återvinnas. Återförandet av förpackningen i materialkretsloppet sparar råmaterial och minskar mängden avfall.



Avfallshandteras förpackningsmaterial som inte längre behövs i enlighet med de lokalt gällande föreskrifterna.

Rätt till tekniska ändringar förbehålls!

## INNHOLDSFORTEGNELSE

<b>1</b>	<b>Generell informasjon om denne bruksanvisningen</b>	<b>85</b>
1.1	Symboler på apparatet	85
1.2	Symboler i bruksanvisningen	86
1.3	Advarsler	86
1.4	Korrekt bruk	87
1.5	Forutsigbart misbruk	87
1.6	Restfarer	87
1.7	Ansvarsbegrensning	87
<b>2</b>	<b>For din sikkerhets skyld</b>	<b>88</b>
2.1	Grunnleggende sikkerhetsinstrukser	88
2.2	Sikkerhetsinstrukser ved tilkopling av apparatet	88
2.3	Sikkerhetsinstrukser ved betjening av apparatet	89
2.4	Helsefarer	89
2.5	Fare pga. materielle skader	90
<b>3</b>	<b>Før apparatet kan tas i bruk</b>	<b>90</b>
3.1	Leveringstilstand	90
3.2	Apparatelementer	90
<b>4</b>	<b>Tekniske data</b>	<b>91</b>
<b>5</b>	<b>Montering</b>	<b>91</b>
<b>6</b>	<b>Idriftsettelse</b>	<b>91</b>
6.1	Drift	91
6.2	Brukerveiledning	92
<b>7</b>	<b>Driftsstans og lagring</b>	<b>93</b>
7.1	Driftsstans	93
7.2	Lagring	93
<b>8</b>	<b>Kassering og rettslige forhold</b>	<b>93</b>
8.1	Miljøvern og avfallsbehandling av apparatet	93
8.2	Avfallsbehandling av emballasjen	93

### 1 Generell informasjon om denne bruksanvisningen

Denne bruksanvisningen er en bestanddel av GLORIA-apparatet og må alltid være tilgjengelig på eller i nærheten av apparatet.

Bruksanvisningen formidler viktige instruksjoner og informasjon som er nødvendig for sikker drift av apparatet!

Bruksanvisningen må leses i sin helhet av alle som settes til å betjene, bruke eller vedlikeholde apparatet.

Ta vare på bruksanvisningen og gi den videre til neste eier!

Alle varselskilt tjener alltid også din personlige sikkerhet!

#### 1.1 Symboler på apparatet

 **FORSIKTIG!**



Fare for forbrenninger gjennom varme overflater! Ikke berør!



Beskytt mot regn og fukt!

## 1.2 Symboler i bruksanvisningen



Les bruksanvisningen!



Advarsel mot brannfarlige stoffer!



Åpen ild forbudt!



Røyking forbudt!



Skal ikke anvendes i potensielt eksplosive atmosfærer!



Gamle elektriske og elektroniske apparater skal IKKE avfallsbehandles i vanlig husholdningsavfall.



Miljøvennlig avfallsbehandling



Resirkulerbare emballasjematerialer

NO

## 1.3 Advarsler

### **ADVARSEL**

Et varselkilt i dette faretrinnet kjennetegner en farlig situasjon som truer. Følg instruksene til dette varselkiltet for å unngå livsfare eller svært alvorlige personskader.

### **FORSIKTIG**

Et varselkilt på dette farenivået indikerer en mulig farlig situasjon som kanskje kan føre til personskader hvis den ikke unngås. Følg instruksene til dette varselkiltet for å unngå fare for personskader.

### **OBS!**

Et varselkilt på dette faretrinnet indikerer en mulig fare som kanskje kan føre til en materiell skade hvis den ikke unngås.

Til dette varselkiltet må du følge instruksene for å unngå materiell skade.

### **MERK!**

En merknad kjennetegner tilleggsinformasjon eller illustrasjoner som skal gjøre det lettere for deg å betjene og forstå apparatet.

## 1.4 Korrekt bruk

Dette GLORIA apparatet er egnet for privat bruk inne i huset og utendørs i gårder samt i hobbyhager.

En forutsetning av korrekt bruk av apparatet er at den medfølgende bruksanvisningen følges. Bruksanvisningen inneholder også drifts-, vedlikeholds- og reparasjonsvilkårene.

Apparatet tjener utelukkende til å fjerne ukontrollert vekst mellom hellesteiner, på brosteinsflater og asfalterte flater, på murverk, i bed samt i plener under vekstperioden.

Videre kan apparatet benyttes til å påtenne grillkull i utendørs grillapparater. Overhold da bruksinstruksene og forskriftene fra grillprodusenten.

### **FORSIKTIG! Fare som følge av ikke-korrekt bruk!**

**Apparatet kan være farlig hvis det brukes på feil måte. Overhold derfor følgende sikkerhetsinstrukser:**

- Apparatet må kun brukes på korrekt måte.
- Følg alle instruksjer og ta all informasjon i bruksanvisningen til etterretning.

## 1.5 Forutsigbart misbruk

Apparatet er **ikke** egnet som varmelegeme i husholdningsområdet, **ikke** til opptining av is og sne eller for andre bruksområder enn de som angis her. Apparatet skal aldri benyttes ved nedbør. Egenmektige forandringer på apparatet eller ikke-korrekt bruk utelukker et ansvar fra produsenten for skader som resulterer fra dette.

## 1.6 Restfarer

Dette apparatet samsvarer med anerkjente tekniske regler og de relevante sikkerhetsbestemmelsene! Bruk av apparatet kan allikevel

- medføre helsefare eller livsfare for brukeren eller andre personer.
- medføre skader på apparatet.
- medføre andre materielle skader.

## 1.7 Ansvarsbegrensning

Vi gjør uttrykkelig oppmerksom på at vi i henhold til den tyske produktansvarsloven ikke må betale erstatning for skader som er forårsaket av apparatet vårt, såfremt disse skyldes at man ikke har fulgt bruksanvisningen, feilaktig bruk, ikke-fagkyndig reparasjon, eller at det ikke er brukt originaldeler ved en utskifting av deler, og at reparasjonen ikke er utført av kundeservice eller en autorisert fagmann. Dette gjelder også for tilbehørsdeler.

## 2 For din sikkerhets skyld

I dette kapittelet lærer du om viktige varselskilt og sikkerhetsinstrukser som du må ta hensyn til ved behandling og bruk av apparatet.

### 2.1 Grunnleggende sikkerhetsinstrukser

Ta hensyn til følgende grunnleggende sikkerhetsinstrukser, for sikker behandling og bruk av apparatet:

#### **MERK!**

- Reparasjoner på apparater for hus og hage skal bare foretas av serviceteknikere. Reserverdeler bør du bestille av din fagforhandler. Hvis disse ikke finnes på lager, så skaffes de tilveie så snart som mulig.
- Dette apparatet samsvarer med anerkjente tekniske regler og velkjente sikkerhetsbestemmelser!
- Dette apparatet kan anvendes av barn fra fylte 16 år og utover dette av personer med reduserte fysiske, sensoriske eller mentale evner eller mangel på erfaring og kunnskaper, så fremt de holdes under tilsyn eller har fått opplæring i sikker bruk av apparatet og forstår farene som utgår fra bruken. Barn må ikke leke med apparatet. Rengjøring og brukervedlikehold må ikke gjennomføres av barn uten tilsyn.
- Dette apparatet må ikke benyttes ved tretthet, sykdom eller under innflytelse fra alkohol eller andre rusmidler eller medikamenter.
- Det er nødvendig å ha på seg solide sko, beskyttelseshansker anbefales!
- Apparatet må ikke være uten tilsyn så lenge det er i drift.
- Ungdom under 16 år samt personer som ikke er fortrolig med bruksanvisningen, må ikke benytte dette apparatet.
- For å unngå skader og fare som følge av feilaktig bruk, må bruksanvisningen følges og oppbevares på et trygt sted!
- Hvis apparatet gis videre til andre personer, må også bruksanvisningen følges med!
- Bruk kun GLORIA originale reservedeler og originale tilbehørsdeler til apparatet. Bruk aldri slitte, modifiserte eller defekte reserve- eller tilbehørsdeler!

NO

### 2.2 Sikkerhetsinstrukser ved tilkopling av apparatet

#### **ADVARSEL! Livsfare gjennom elektrisk sjokk!**

Ved kontakt med ledninger eller elementer som står under spenning består det livsfare! Overhold derfor følgende sikkerhetsinstrukser:

- Ved skade på nettkabelen må denne kun erstattes av et reparasjonsverksted som angis av produsenten, for å unngå fare! Vennligst henvend deg til produsenten eller produsentens kundeservice.
- Nettspenningen må stemme overens med spesifikasjonene for spenning (V) som står angitt på apparatet!
- Apparatet må kun koples til vekselstrøm, til en jordet stikkontakt.
- Ved anvendelse av en skjøteledning, må det kun anvendes en jordet kabel til utendørs bruk, med et ledningstverrsnitt på minst 1,5 mm<sup>2</sup>!



- En ekstra beskyttelse tilbyr installasjon av en feilstrøm-verneinnretning med en nominell utløsningsstrøm på ikke mer enn 30 mA i husinstallasjonen. Henvend deg til din elektroinstallatør!
- Trekk ut nettstøpselet:
  - ved forstyrrelser under driften
  - før hver rengjøring
  - etter hvert bruk

### 2.3 Sikkerhetsinstrukser ved betjening av apparatet

#### **ADVARSEL! Livsfare gjennom elektrisk sjokk!**

Dersom apparatet kommer i kontakt med vann mens det står under spenning, består det livsfare! Overhold derfor følgende sikkerhetsinstrukser:

- Ikke bruk apparatet med våte hender.
- Ikke dypp apparatet ned i vann eller sprøyte vann på det; det skal heller ikke rengjøres med vann. Apparatet må beskyttes mot væte. Hvis apparatet likevel skulle falle i vannet, må nettstøpselet trekkes ut øyeblikkelig. Grip under ingen omstendigheter ned i vannet mens apparatet ennå er koplet til strømmen!

#### **ADVARSEL! Fare for forbrenninger pga. varme apparatdeler!**

Under bruken kan deler av apparatet bli svært varme og eventuelt føre til forbrenninger. Det består likeledes fare for forbrenninger dersom apparatet brukes på ufagmessig måte! Overhold derfor følgende sikkerhetsinstrukser:

- Rett aldri varmluftstrøm mot mennesker eller dyr.
- «Kjegledyse» **J** og «varmeskjold» **I** må ikke berøres.

### 2.4 Helsefarer

#### **ADVARSEL! Livsfare gjennom brann og / eller eksplosjon!**



Det består livsfare dersom apparatet brukes på ufagmessig måte! Overhold derfor de følgende sikkerhetsinstruksene:

- For å unngå brann eller forbrenninger, må du behandle apparatet med forsiktighet.
- Apparatet er kun til utendørs bruk. Benytt aldri apparatet i garasjen eller på steder der det eventuelt lagres bensin eller lett brennbare stoffer.
- Apparatet må ikke anvendes i nærheten av en potensielt eksplosiv atmosfære.
- Ikke rett varmluftstrømmen på antenkelige gjenstander (f.eks. gassflasker). Hold på tilbørlig avstand fra antenneskilder. Røyking forbudt. Apparatet skal holdes utilgjengelig for barn.
- Sett apparatet på ugresset slik det vises i illustrasjon 5.
- Ikke hold apparatet for lenge på ett og samme sted.
- Hver gang apparatet løftes opp, må «På-/ av-knappen **D** slippes.
- Varmen kan ledes til brennbart materiale som ligger skjult.

## 2.5 Fare pga. materielle skader

### **⚠ OBS! Ved feilaktig bruk kan apparatet ta skade!**

Overhold derfor følgende sikkerhetsinstruksjoner:

- Beskytt apparatet mot langvarig sol og frost.
- Ikke berør nettkabelen med de varme delene av apparatet eller andre brennbare materialer.
- Tørr ved, løv, granbarnåler og tørt gress kan settes i brann. Hold øye med de behandlede plantene en tid etter behandlingen. Det kan ennå etter noen tid oppstå en antennelse av planten, og dette kan føre til brann.
- Brannbekjempelse, såfremt uten fare, med brannslukningsapparat.

## 3 Før apparatet kan brukes

I dette kapittelet finner du informasjon om leveringstilstanden.

### 3.1 Leveringstilstand

Som standard leveres apparatet som følger:

- Apparat med demontert rør
- Hushylse
- 2 x festeskruer
- Standbøyle
- 1 x bruksanvisning og produktinformasjon

Eventuelle tilbehørsdeler ligger separat emballert i pakken.

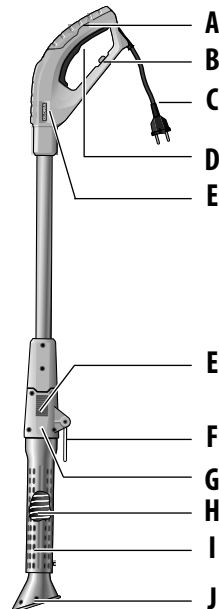

### 3.2 Apparatelementer

- A Ergonomisk håndtak
- B Trekkavlastning
- C Nettkabel
- D På / Av knapp
- E Luftinnsugningsåpning
- F Standbøyle
- G Hus med varmeelement og vifte
- H Varmeelement
- I Varmeskjold
- J Kjegledyse

## 4 Tekniske data

### Thermoflamm bio Electro

Spenning:	230 V ~ / 50 Hz
Effekt:	2000 Watt
Varmesystem:	Varmluftstrøm
Maks. temperatur ved dysen:	650 °C
Støyemisjon	
L <sub>PA</sub> :	65,0 dB(A), K = 3 dB(A)
L <sub>WA</sub> :	76,0 dB(A), K = 3 dB(A)
Vekt:	1,1 kg
Total lengde	116 cm

## 5 Montering

### **i** MERK!

- Montering utføres i henhold til illustrasjonene **1** – **2** på side 3.
- Påse at kablen føres slik det fremstilles i illustrasjon **2**.  
Kablen må legges seg i en sløyfe i huset og må ikke rage ut over huset. Hushylsen skal være lett å sette på. Se til at ikke kablen klemmes fast eller skades.

## 6 Idriftsettelse

### **⚠** ADVARSEL! Livsfare gjennom brann og / eller eksplosjon!

Det består livsfare dersom apparatet brukes på ufagmessig måte! Overhold derfor de følgende sikkerhetsinstruksene:

- Ta apparatet kun i bruk ute i det fri.
- «Luftinnsugningsåpningene» **E** må ikke tilstoppes eller dekkes til.
- Påse her at lufttutaksåpningene på «kjegledysen» **J** ikke er tilstoppet og at «kjegledysen» **J** ikke er forvridd slik at den varme luftstrømmen blir hindret.
- Den varme luftstrømmen må aldri rettes på forbindelseskablen eller på brennbare eller eksplosive stoffer.

### 6.1 Drift

#### Illustrasjoner 3 - 6

- 3** Skyv sløyfen til skjøteledningen inn i den spesielle «trekkavlastningen» **B** i «håndtak» **A** og fikser den i det tilhørende holdestykket (se illustr. 3).

### **i** MERK!

- Apparatets effekt kan reduseres dersom det brukes unødvendig lange skjøteledninger (> 25 m).
- Ved bruk av kabeltromler må kablen ruller fullstendig av.
- Ledningstverrsnittet til kablen som anvendes må være 1,5 mm<sup>2</sup>.

- 4 Kople apparatet til med skjøteledning til en stikkontakt (230 V vekselstrøm) (se illustr. 4).
- 5 Slå apparatet på idet du betjener «På / av knappen» **D** i «håndtaket» **A**. Etter ca. 1 min. er driftstemperaturen fullstendig oppnådd (se illustr. 5).

### **FORSIKTIG**

- **Fare for forbrenninger pga. varm luftstrøm!**  
Rett aldri varmluftstrøm på mennesker eller dyr.
- **Fare for forbrenninger pga. varme apparatdeler!** «Kjegledyse» **J** og «varmeskjold» **I** må aldri berøres.
- Ved avbrudd i arbeidet, slippes «På- / av knappen» **D**, og still apparatet på et jevnt og brannsikkert underlag med «standbøylen» **F** slått opp (se illustr. 8).

- 5 For å fjerne ugress, sette nå «kjegledysen» **J** på planten som skal behandles i ca. 5-10 sek., avhengig av plantens type (se illustr. 5).
- 6 Ved høyere planter varmes først den øverste delen av planten et øyeblikk, og deretter settes «kjegledysen» **J** på den innskrumpede planten i ca. 5-10 sek. (se illustr. 6).

## 6.2 Brukerveiledning

- Ved første gangs igangkjøring kan det oppstå litt lukt. Dette er ufarlig for apparatet.
- Apparatet er spesielt godt egnet til fjerning av ugress.
- Bruken av apparatet er mest effektiv når planten har et høyt innhold av saft. Det beste tidspunktet for behandling av ugresset er om våren. Jo yngre ugresset er, desto mer intensiv er virkningen. Det synes imidlertid ikke med én gang at tiltaket har vært vellykket. Gjennom en lengre innvirkningstid kan den synlige delen av planten også brennes ned. Plantens ømfintlighet overfor varmebestrålingen viser seg ikke øyeblikkelig ved anbefalt innvirkningstid. Prinsipielt gjelder følgende: Kimplanter med myke blader reagerer mest ømfintlig, dette betyr at de ikke er levedyktige lengre etter én gangs behandling.
- Eldre planter med harde blader, som eksempelvis tistler, tørker tidligst etter flere gangers behandling i avstander fra en til to uker. Gressarter med hardt løv er usedvanlig robuste og krever en lengre varmeinnvirkning.
- I startfasen må behandlingen av flater som er gjennomtrengt av ukontrollert vekst på kort sikt behandles flere ganger. Først deretter kan man konstatere et vedvarende godt resultat. Senere er det nok med behandlinger i lengre avstander.
- Ugresset behøver bare å varmes opp. Det er ikke nødvendig å forbrenne det. Cellene i bladene tørker ut på denne måten, og ugresset dør.  
Visse typer ugress krever en gjentatt behandling.
- **7** Apparatet er også egnet til å tenne grillgløden i en trekullgrill ute i det fri. Til dette holdes kiledysen tett mot grillkullene, med apparatet slått på. Så snart grillkullene har utviklet glød, bevirker den varme luftstrømmen at flammen blusser opp. Da skal apparatet holdes i større avstand til kullene.

### **FORSIKTIG! Brannfare gjennom gnistregn!**

- Hold apparatet i en større avstand til trekullene for å unngå gnistregn.

## 7 Driftsstans og lagring

### 7.1 Når apparatet skal tas ut av drift

- Sett apparatet ut av drift idet du slipper «På / av knappen» **D** i håndtaket.
- Skill apparatet fra nettet.

#### **FORSIKTIG! Fare for forbrenninger pga. varme apparatdeler!**

- Selv etter at apparatet er slått av er «kjegledysen» **J** og «varmeskjoldet» **I** fortsatt varme.
-  **8** Still apparatet alltid med «standbøylen» **F** på et jevnt, brannsikkert underlag, inntil de varme apparatdelene har kjølt seg ned (se illustr. 8).

### 7.2 Lagring

- Etter at apparatet har kjølt seg ned, må det kontrolleres om «kjegledysen» **J** er tilsmusset; om nødvendig må de rengjøres med en klut eller en børste. Til slutt henges apparatet opp i den nedfelte «standbøylen» **F**.

## 8 Kassering og juridisk

### 8.1 Miljøvern og kassering av apparatet



Dette symbolet på produktet, bruksanvisningen eller emballasjen indikerer at dette produktet ikke skal kasseres i vanlig husholdningsavfall når det har nådd slutten av sin levetid.

Apparatet må innleveres til en miljøstasjon. Siden materialtypen er angitt på delene, kan materialene gjenbrukes. Ved å levere det gamle produktet til gjenbruk og resirkulering yter du et viktig bidrag til å beskytte miljøet.

#### **MERK!**

- Spør kommunen om nærmeste miljøstasjon.

### 8.2 Kassering av emballasjen



Emballasjematerialene er valgt ut etter miljø- og kasseringskriterier, og kan derfor resirkuleres. Tilbakeføring av emballasjen i materialkretsløpet sparer råstoffer og reduserer avfallsmengden.



Kasser emballasjematerialer du ikke trenger lenger i samsvar med lokale bestemmelser.

Det tas forbehold om tekniske endringer

## SISÄLLYSLUETTELO

<b>1</b>	<b>Yleistietoja tästä käyttöohjeesta</b> .....	<b>94</b>
1.1	Laitteessa olevat symbolit .....	94
1.2	Käyttöohjeessa käytetyt symbolit .....	95
1.3	Varoituksia .....	95
1.4	Määräystenmukainen käyttö .....	96
1.5	Mahdollinen väärinkäyttö .....	96
1.6	Muut vaarat .....	96
1.7	Vastuun rajoitus .....	96
<b>2</b>	<b>Oman turvallisuutesi vuoksi</b> .....	<b>97</b>
2.1	Perusohjeita turvallisuudesta .....	97
2.2	Laitteen kytkemiseen liittyviä turvallisuusohjeita .....	97
2.3	Laitteen käyttöön liittyviä turvallisuusohjeita .....	98
2.4	Vaarat terveydelle .....	98
2.5	Aineellisten vahinkojen vaara .....	98
<b>3</b>	<b>Ennen kuin laitetta voidaan käyttää</b> .....	<b>99</b>
3.1	Kokoonpano toimitettaessa .....	99
3.2	Laitteen osat .....	99
<b>4</b>	<b>Tekniset tiedot</b> .....	<b>99</b>
<b>5</b>	<b>Asennus</b> .....	<b>99</b>
<b>6</b>	<b>Käyttöönotto</b> .....	<b>100</b>
6.1	Käyttö .....	100
6.2	Ohjeita .....	100
<b>7</b>	<b>Käytön lopettaminen ja säilytys</b> .....	<b>101</b>
7.1	Käytön lopettaminen .....	101
7.2	Säilytys .....	101
<b>8</b>	<b>Romutus ja jätehuolto</b> .....	<b>101</b>
8.1	Ympäristön suojeleminen ja laitteen romutus .....	101
8.2	Pakkauksen hävittäminen .....	101

### 1 Yleistietoja tästä käyttöohjeesta

Tämä käyttöohje on GLORIA-laitteen olennainen osa, ja se on pidettävä aina saatavilla laitteen lähellä.

Käyttöohje sisältää tärkeitä turvallisuusohjeita ja tietoja, joita tarvitset osataksesi käyttää laitetta oikein!

Jokaisen laitetta käyttävän tai huoltavan henkilön pitää lukea käyttöohje kokonaan läpi.

Laita käyttöohje talteen, ja anna se eteenpäin laitteen uudelle omistajalle!

Turvallisuusohjeet annetaan aina myös sinun oman turvallisuutesi varmistamiseksi!

#### 1.1 Laitteessa olevat symbolit

 **VAROITUS!**



Palovammojen vaara -  
älä koske kuumiin pintoihin!



Suojeltava sateelta ja kosteudelta!

## 1.2 Käyttöohjeessa käytetyt symbolit



Lue käyttöohje!



Palovaarallisia aineita koskeva varoitus!



Avotuli kielletty!



Tupakointi kielletty!



Älä käytä räjähdysalttiissa ympäristössä!



Hylättyjä sähkö- ja elektroniikkalaitteita EI SAA laittaa tavalliseen talousjätteeseen.



Ympäristöystävällinen jätehuolto



Pakkausmateriaalit ovat kierrätettävää raaka-ainetta



## 1.3 Varoituksia

### **VAROITUS**

Tällä merkillä osoitettu varoitus osoittaa, että uhkana on vaarallinen tilanne. Ota huomioon tässä esitetty varoitus välttääksesi hengenvaaran tai vakavan tapaturman vaaran.

### **VARO**

Tällä sanalla varoitetaan mahdollisesti vaarallisesta tilanteesta, joka, ellei ohjetta noudateta, voi aiheuttaa tapaturman. Ota varoitus huomioon välttääksesi tapaturman vaaran.

## HUOMIO

Tällä sanalla varoitetaan mahdollisesti vaarallisesta tilanteesta, joka, ellei ohjetta noudateta, voi aiheuttaa aineellisia vahinkoja.

Ota varoitus huomioon välttääksesi aineelliset vahingot.

## VINKKI!

Sanalla „vinkki“ viitataan tarkentaviin tietoihin tai kuviin, joiden tarkoitus on helpottaa laitteen käyttöä ja sen toiminnan ymmärtämistä.

## 1.4 Määräystenmukainen käyttö

Tämä GLORIA-laite on tarkoitettu yksityiskäyttöön kotona, pihalla ja puutarhassa. Jotta osaisit käyttää ruiskua oikein, sinun pitää noudattaa näitä käyttöohjeita. Käyttöohje sisältää myös käyttöä, huoltoa ja kunnossapitoa koskevat ehdot ja edellytykset.

Laite on tarkoitettu yksinomaan rikkaruohojen poistoon käytävälaattojen väleistä, päällystetyiltä ja muuratuilta pinnoilta, kukkapenkeistä ja nurmikoilta kasvukauden aikana.

Lisäksi laitetta voidaan käyttää grillihiilien sytyttämiseen ulkogrilleissä. Noudata tällöin grillin valmistajan käyttöohjeita ja määräyksiä.

## VAROITUS! Muu kuin käyttötarkoituksen mukainen käyttö on vaarallista!

**Vaaran mahdollisuutta ei voida sulkea pois, jos laitetta käytetään käyttötarkoituksen vastaisesti. Noudata siksi seuraavia turvallisuusohjeita:**

- Käytä laitetta yksinomaan ohjeiden ja määräysten mukaisesti.
- Noudata kaikkia käyttöohjeessa annettuja vinkkejä ja ohjeita.

## 1.5 Mahdollinen väärinkäyttö

Laitetta **ei** ole tarkoitettu kotipihan nurmikoiden tai kukkapenkien lämmitykseen, **eikä** jään ja lumen sulattamiseen tai muuhun sellaiseen käyttöön, jota tässä ei mainita. Älä käytä laitetta koskealla säällä.

Valmistaja ei vastaa laitteeseen luvattomasti tehtyjen muutosten aiheuttamista vahingoista.



## 1.6 Muut vaarat

Tämä laite on tekniikan tunnustettujen sääntöjen ja kaikkien voimassa olevien turvallisuusmääräysten mukainen! Silti laitetta käytettäessä voi aiheutua:

- Käyttäjän tai sivullisen henkeä tai terveyttä uhkaavia vaaroja.
- Itse laitteeseen kohdistuvia vaaroja.
- Muuhun omaisuuteen kohdistuvia vaaroja.

## 1.7 Vastuun rajoitus

Viittaamme nimenomaisesti siihen, että tuotevastuulain mukaan me emme ole vastuussa tuotteidemme aiheuttamista vahingoista, mikäli niiden syynä on epäasiallinen korjaus tai mikäli osaa vaihdettaessa on käytetty muuta kuin alkuperäistä osaa, tai kun korjausta ei suorittanut asiakaspalvelu tai valtuudet omaava ammattilainen. Tämä koskee myös lisävarusteita.



## 2 Oman turvallisuutesi vuoksi

**Tässä luvussa annetaan tärkeitä varoituksia ja turvallisuusohjeita, joita laitetta käytettäessä on ehdottomasti noudatettava.**

### 2.1 Perusohjeita turvallisuudesta

Noudata seuraavia perustavaa laatua olevia turvallisuusohjeita, jotta laitteen käyttö olisi turvallista ja jotta se toimisi luotettavasti:

#### **VINKKI!**

- Kodin ja puutarhan laitteita saavat korjata vain GLORIAN huoltopisteet. Tilaa varaosat ammattikauppiaaltaasi. Mikäli hänellä ei ole niitä varastossa, hän hankkii ne ensi tilassa.
- Tämä laite edustaa uusinta tekniikkaa ja täyttää turvallismääräysten vaatimukset.
- Tätä laitetta voivat käyttää 16-vuotiaat ja sitä vanhemmat lapset sekä henkilöt, joiden fyysiset, psyykkiset ja aistimiskyvyt ovat heikentyneet ja joilta puuttuu kokemusta, mikäli heitä valvotaan ja heille annetaan ohjeet laitteen turvallisesta käytöstä ja laitteen aiheuttamista vaaroista. Lapset eivät saa leikkiä tällä laitteella. Lapset eivät saa huoltaa tätä laitetta ilman valvontaa.
- Tätä laitetta ei saa käyttää väsyneenä, sairaana eikä alkoholin tai lääkkeiden vaikutuksen alaisena.
- Käytä ehdottomasti lujia työjalkineita. Kädet kannattaa suojata työkasineillä!
- Älä jätä käynnissä olevaa laitetta ilman valvontaa.
- Alle 16-vuotiaat eivät saa käyttää tätä laitetta, ei myöskään kukaan, joka ei ole lukenut tätä käyttöohjetta.
- Jotta välttäisit sopimattoman käytön aiheuttamat vaarat, noudata tarkasti käyttöohjeissa annettuja neuvoja!
- Jos laite luovutetaan toiselle henkilölle, myös käyttöohje on annettava laitteen mukana!
- Käytä vain alkuperäisiä GLORIAN varaosia ja lisävarusteita. Älä käytä koskaan kuluneita, muunneltuja tai viallisia varaosia tai varusteita!

### 2.2 Laitteen kytkemiseen liittyviä turvallisuusohjeita

#### **VAROITUS! Sähköisku on hengenvaarallinen!**

Jännitteen alaisiin sähköjohtoihin tai osiin koskeminen on hengenvaarallista! Noudata siksi seuraavia turvallisuusohjeita:

- Mikäli sähköjohto vahingoittuu, sen saa turvallisuuden vuoksi vaihtaa vain valmistajan valtuuttama korjaamo! Käänny valmistajan tai asiakaspalvelun puoleen.
- Verkkojännitteen pitää olla sama kuin laitteeseen merkitty jännite (V)!
- Laitteen saa kytkeä vain vaihtovirtapiirin suko-pistorasiaan.
- Kun käytetään jatkojohtoa, sen pitää olla ulkokäyttöön tarkoitettu, ja sen johtimien poikkipinnan pitää olla vähintään 1,5 mm<sup>2</sup>.
- Lisäsuojaa antaa vikavirtasuojakatkaisin, jonka nimellinen laukaisuvirta on korkeintaan 30 mA. Kysy asiasta sähköasentajalta!
- Sähköpistoke on irrotettava pistorasiasta:
  - kun laitteessa on toimintahäiriö
  - ennen sadetta
  - käytön jälkeen

## 2.3 Laitteen käyttöön liittyviä turvallisuusohjeita

### **VAROITUS! Sähköisku on hengenvaarallinen!**

Jännitteen alaisen laitteen kosketus veteen aiheuttaa hengenvaaran! Noudata siksi seuraavia turvallisuusohjeita:

- Älä käytä laitetta märin käsin.
- Älä kastele laitetta - älä pese tai ruiskuta sitä vedellä. Laitetta pitää suojella kosteudelta. Jos laite kuitenkin putoaa veteen, irrota sähköpistoke heti pistorasiasta. Älä missään tapauksessa koske veteen, kun laite on vielä kytketty sähköverkkoon!

### **VAROITUS! Laitteen kuumat osat voivat aiheuttaa palovammoja!**

Laitteen osat voivat tulla käytön aikana hyvin kuumiksi, ja ne voivat aiheuttaa palovammoja. Myös laitteen epäasiallinen käyttö aiheuttaa palovammojen vaaran! Noudata siksi seuraavia turvallisuusohjeita:

- Älä suuntaa kuumaa ilmavirtaa koskaan ihmisiin tai eläimiin.
- Älä koske „kartiosuuttimeen“ J tai „lämpökilpeen“ I.

## 2.4 Vaarat terveydelle

### **VAROITUS! Hengenvaara tulipalon ja/tai räjähdysvaaran vuoksi!**



Laitteen epäasiallinen käyttö aiheuttaa hengenvaaran!

Noudata siksi seuraavia turvallisuusohjeita:

- Käsittele laitetta varovasti tulipalojen ja palovammojen välttämiseksi.
- Käytä laitetta vain ulkona. Älä käytä laitetta koskaan autotallissa tai paikoissa, joihin on varastoitu esim. bensiiniä tai helposti palavia aineita.
- Älä käytä laitetta räjähdysalttiiden paikkojen läheisyydessä.
- Älä suuntaa kuumaa ilmavirtaa palovaarallisiin kohteisiin (kuten kaasupulloihin). Pidä kaukana syttymislähteistä. Älä tupakoi. Laitetta ei saa antaa lasten käsiin.
- Aseta laite kuvassa 5 näytetyllä tavalla rikkaruohojen päälle.
- Älä pidä laitetta liian pitkään yhdessä ja samassa paikassa.
- Joka kerta, kun nostat laitteen ylös, sammuta se käynnistys- ja pysäytyspainikkeella D.
- Lämpö voi johtua palaviin, peitossa oleviin materiaaleihin.

## 2.5 Aineellisten vahinkojen vaara

### **HUOMIO! Epäasiallinen käyttö voi aiheuttaa aineellisia vahinkoja!**

Noudata siksi seuraavia turvallisuusohjeita:

- Suojele laitetta pitkäaikaiselta auringonpaisteelta ja pakkaselta.
- Älä koske laitteen kuumilla osilla verkkojohtoon tai muihin palaviin materiaaleihin.
- Kuiva metsä, kasvien lehdet, kuusenneulaset ja kuivat heinät voivat syttyä palamaan vielä jonkin ajan jälkeen. Valvo käsiteltyjä kasveja vielä vähän aikaa käsittelyn jälkeen. Kasvit voivat syttyä palamaan vielä jonkin ajan jälkeen.
- Sammuta palonsammuttimella, mikä se on vaaraton.

## 3 Ennen kuin laitetta voidaan käyttää

Tässä annetaan tietoja toimituskokoonpanossa olevasta laitteesta.

### 3.1 Kokoonpano toimitettaessa

Laitte toimitetaan normaalisti seuraavassa kokoonpanossa:

- Laitte, josta putki on irrotettu
- Kotelo
- 2 kpl kiinnitysruuveja
- Tukisanka
- Käyttöohje (1 kpl) ja tuotetiedot
- Mahdolliset lisävarusteet on pakattu erikseen.

### 3.2 Laitteen osat

- A Ergonominen kahva
- B Vedonpoistin
- C Verkkojohto
- D Käynnistyskytkin
- E Imuaukko
- F Tukisanka
- G Kotelo, jossa on lämmityselementti ja puhallin
- H Lämmityselementti
- I Lämpökilpi
- J Kartiosuutin

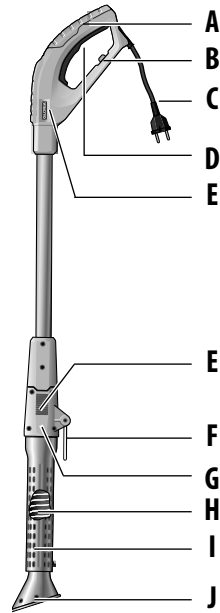

## 4 Tekniset tiedot

### Thermoflamm bio Electro

Jännite:	230 V ~ / 50 Hz
Teho:	2000 W
Kuumennusjärjestelmä:	Kuuma ilmavirta
Korkein lämpötila suuttimen kohdalla:	650 °C
Käyntiääni	
LPA:	65,0 dB(A), K = 3 dB(A)
LWA:	76,0 dB(A), K = 3 dB(A)
Paino:	1,1 kg
Kokonaispituus:	116 cm

## 5 Asennus

### **i** VINKKI!

- Asennus tapahtuu kuvien mukaisesti **1** – **2** katso sivua 3.
- Varmista, että kaapeli viedään kuvassa **2** näytetyllä tavalla.

Sen pitää olla mutkalla kotelossa, eikä se saa tulla kotelon ulkopuolelle. Kotelo on voitava kiinnittää helposti. Varmista, ettei kaapeli jää väliin eikä vahingoitu.

## 6 Käyttöönotto

### **VAROITUS! Hengenvaara tulipalon ja/tai räjähdysvaaran vuoksi!**

Laitteen epäasiallinen käyttö aiheuttaa hengenvaaran! Noudata siksi seuraavia turvallisuusohjeita:

- Käytä laitetta vain ulkona.
- „Imuaukkoa“ **E** ei saa tukkia eikä peittää.
- Varmista, etteivät „kartiosuuttimen“ **J** ilma-aukot ole tukossa, ja ettei „kartiosuutin“ **J** ole vääntynyt niin, että kuuma ilmavirta estyy.
- Älä suuntaa kuumaa ilmavirtaa koskaan palaviin tai räjähtäviin aineisiin.

### 6.1 Käyttö

Kuvat 3 - 6

- 3** Työnnä jatkojohto sitä varten „kahvassa“ **A** olevaan „vedonpoistimeen“ **B** ja kiinnitä se sitä varten olevaan koukkuun (katso kuvaa 3).

#### **VINKKI!**

- Laitteen teho voi heiketä, jos käytetään tarpeettoman pitkää jatkojohtoa (> 25 m).
- Kun käytät kaapelikelaa, pura kaapeli kokonaan kelalta.
- Kaapelin johtimien poikkipinnan pitää olla 1,5 mm<sup>2</sup>.

- 4** Kytke laite jatkojohdon kautta pistorasiaan (230 V, vaihtovirta) (katso kuvaa 4).

- 5** Käynnistä laite „kahvassa“ **A** olevalla „virtakytkimellä“ **D**.  
Lämpötila saavuttaa täyden toimintalämpötilan noin 1 minuutissa (katso kuvaa 5).

#### **VARO**

- **Kuuma ilmavirta voi polttaa!**  
Älä suuntaa kuumaa ilmavirtaa koskaan ihmisiin tai eläimiin.
- **Laitteen kuumat osat voivat aiheuttaa palovammoja!** Älä koske „kartiosuuttimeen“ **J** tai „lämpökilpeen“ **I**.
- Kun keskeytät työn, päästä ote „virtakytkimestä“ **D** ja aseta laite tulenkestävälle alustalle ulos käännetyin „tukisangan“ **F** varaan (katso kuvaa 8).

- 5** Rikkaruohon kitkemiseksi aseta nyt „kartiosuutin“ **J** 5 - 10 sekunniksi käsitteltävän kasvin päälle. Aika riippuu kasvilajista (katso kuvaa 5).

- 6** Kun kasvit ovat korkeita, kuumenna ensin lyhyesti kasvin yläosaa, ja aseta „kartiosuutin“ **J** sitten noin 5- 10 sekunniksi kutistuneen kasvin päälle (katso kuvaa 6).

### 6.2 Ohjeita

- Kun laite käynnistetään ensimmäisen kerran, se voi tuottaa jonkin verran hajua. Se on vaaratonta.
- Laite on tarkoitettu nimenomaan rikkaruohojen poistoon.
- Laite on tehokkaimmillaan silloin, kun kasvissa on paljon nestettä. Kevät on paras aika käsittää rikkaruohoja. Vaikutus on sitä tehokkaampi, mitä nuorempia rikkaruohot ovat. Toimenpiteen tulos ei kuitenkaan näy heti. Jos vaikutusaika on pitkä, kasvin näkyvä osa voi myös palaa. Kasvien herkkyys lämpösäteilylle ei ilmene välittömästi. Periaatteessa pätee tämä: kevytlehtiset taimet reagoivat herkimmin, mikä tarkoittaa, etteivät ne ole yhden käsittelyn jälkeen enää elinkelpoisia.
- Vanhemmat, kovalehtiset kasvit kuten esimerkiksi ohdakkeet kuivuvat vasta usean, viikon tai kahden välein toistetun käsittelyn jälkeen. Kovalehtiset heinät ovat erityisen kestäviä, ja ne vaativat pitemmän lämpökäsittelyn.
- Alkuvaiheessa käsittely on toistettava lyhyesti useita kertoja alueilla, joille on kasvanut paljon rikkaruohoja. Vasta silloin tuloksesta tulee pysyvä. Myöhemmin riittää, että käsittely tehdään harvemmin.

- Riittää, että rikkaruohot kuumennetaan. Niitä ei tarvitse polttaa. Tällä tavoin käsiteltyinä lehtiä solut kuivuvat ja rikkaruoho kuolee.
- Tietty rikkaruohot vaativat toistuvan käsittelyn.
- **7** Laite sopii myös ulkona käytettävä puuhiiligrillin sytyttämiseen. Pidä tätä varten kartiosuutin puuhiilien tuntumassa. Kun puuhiilit hehkuvat, kuuma ilmvirta voi aiheuttaa liekin leimahtamisen. Pidä silloin laite kauempana hiilistä.

**VAROITUS! Lentävät kipinät voivat aiheuttaa tulipalon!**

- Pidä laite kipinöiden lentämisen estämiseksi kauempana hiilistä.

## 7 Käytön lopettaminen ja säilytys

### 7.1 Käytön lopettaminen

- Pysäytä laite päästämällä kahvassa oleva „virtakytkin“ **D**.
- Kytke laite irti sähköverkosta.

**VAROITUS! LAITTEEN KUUMAT OSAT VOIVAT AIOEUUUA PALOVAMMOJA!**

- Vielä virran katkaisemisen jälkeenkin „kartiosuutin“ **J** ja „lämpökilpi“ **I** ovat kuumia.
- **8** Aseta laite käytön jälkeen tulenkestävälle alustalle ulos käännetyn „tukisangan“ **F** varaan (katso kuvaa 8), kunnes sen kaikki kuumat osat ovat jäähtyneet.

### 7.2 Säilytys

- Kun osat ovat jäähtyneet, tarkista, onko „kartiosuutin“ **J** likainen. Tarvittaessa puhdistä se liinalla tai harjalla. Ripusta laite lopuksi „tukisangasta“ **F** sopivaan säilytyspaikkaan.

## 8 Romutus ja jätehuolto

### 8.1 Ympäristön suojele ja laitteen romutus



Kun tuotteessa, käyttöohjeessa tai pakkauksessa on tämä merkki, tätä laitetta ei saa laittaa talousjätteeseen, kun sen käyttö lopetetaan.

Laite pitää toimittaa kierrätyspisteeseen. Materiaalit voidaan käyttää niissä olevien merkintöjen mukaan uudelleen. Toimittamalla hylätyn tuotteen oikein kierrätykseen suojelet ympäristöä ja luontoa ja säästät raaka-aineita.

**i VINKKI!**

- Kysy kierrätyspisteistä jätehuoltoyritykseltä tai viranomaisilta.

### 8.2 Pakkauksen hävittäminen



Kaikki pakkausmateriaalit voidaan kierrättää. Pakkauksen palattaminen kiertoon säästää raaka-aineita ja vähentää jätteen määrää.



Hävitä käyttökeltottomat pakkausmateriaalit määrätysten mukaisesti.

Pidätämme oikeuden tehdä teknisiä muutoksia

## ΠΙΝΑΚΑΣ ΠΕΡΙΕΧΟΜΕΝΩΝ

<b>1</b>	<b>Γενικές πληροφορίες το παρόν εγχειρίδιο χειρισμού</b>	<b>102</b>
1.1	Σύμβολα πάνω στη συσκευή	102
1.2	Σύμβολα στις οδηγίες χρήσης	103
1.3	Προειδοποιητικές υποδείξεις	103
1.4	Ενδεδειγμένη χρήση	104
1.5	Προβλέψιμη κατάχρηση	104
1.6	Υπόλοιποι κίνδυνοι	104
1.7	Περιορισμός ευθύνης	104
<b>2</b>	<b>Για την ασφάλειά σας</b>	<b>105</b>
2.1	Βασικές οδηγίες ασφαλείας	105
2.2	Οδηγίες ασφαλείας κατά τη σύνδεση της συσκευής	105
2.3	Οδηγίες ασφαλείας κατά το χειρισμό της συσκευής	106
2.4	Κίνδυνοι για την υγεία	106
2.5	Κίνδυνος από υλικές ζημιές	107
<b>3</b>	<b>Πριν μπορέσει να χρησιμοποιηθεί η συσκευή</b>	<b>107</b>
3.1	Κατάσταση παράδοσης	107
3.2	Στοιχεία συσκευής	107
<b>4</b>	<b>Τεχνικά στοιχεία</b>	<b>108</b>
<b>5</b>	<b>Συναρμολόγηση</b>	<b>108</b>
<b>6</b>	<b>Έναρξη λειτουργίας</b>	<b>108</b>
6.1	Λειτουργία	108
6.2	Υποδείξεις για το χρήστη	109
<b>7</b>	<b>Θέση εκτός λειτουργίας και αποθήκευση</b>	<b>110</b>
7.1	Θέση εκτός λειτουργίας	110
7.2	Αποθήκευση	110
<b>8</b>	<b>Αποκομιδή και νομικά θέματα</b>	<b>110</b>
8.1	Προστασία του περιβάλλοντος και αποκομιδή της συσκευής	110
8.2	Αποκομιδή της συσκευασίας	110

## 1 Γενικές πληροφορίες το παρόν εγχειρίδιο χειρισμού

Αυτό το εγχειρίδιο χειρισμού είναι συστατικό στοιχείο της συσκευής GLORIA και πρέπει να βρίσκεται διαρκώς στη συσκευή ή κοντά σε αυτήν.

Το εγχειρίδιο χειρισμού σας παρέχει σημαντικές υποδείξεις και πληροφορίες, οι οποίες είναι απαραίτητες για την ασφαλή χρήση της συσκευής!

Το εγχειρίδιο χειρισμού πρέπει να αναγνωστεί πλήρως από κάθε άτομο, στο οποίο έχει ανατεθεί ο χειρισμός / η χρήση / η συντήρηση της συσκευής.

Να φυλάσσετε το εγχειρίδιο χειρισμού και να το παραδώσετε στον επόμενο κάτοχο της συσκευής!

Όλες οι προειδοποιητικές υποδείξεις χρησιμεύουν κυρίως και για την προσωπική σας ασφάλεια!

### 1.1 Σύμβολα πάνω στη συσκευή

 ΠΡΟΣΟΧΗ!



Κίνδυνος εγκαυμάτων λόγω θερμών επιφανειών! Μην ακουμπάτε!



Προστατεύστε από βροχή και υγρασία!

## 1.2 Σύμβολα στις οδηγίες χρήσης



Διαβάστε τις οδηγίες χρήσης!



Προειδοποίηση για εύφλεκτες ουσίες!



Απαγορεύεται η ανοιχτή φωτιά!



Απαγορεύεται το κάπνισμα!



Να μην χρησιμοποιείται σε ατμόσφαιρα με κίνδυνο έκρηξης!



ΜΗΝ πραγματοποιείτε την αποκομιδή των παλιών ηλεκτρικών και ηλεκτρονικών συσκευών μέσω των κανονικών οικιακών απορριμμάτων.



Αποκομιδή με περιβαλλοντικά ορθό τρόπο



Ανακυκλώσιμα υλικά συσκευασίας

## 1.3 Προειδοποιητικές υποδείξεις



### ΠΡΟΕΙΔΟΠΟΙΗΣΗ

Μια προειδοποιητική υπόδειξη αυτού του επιπέδου κινδύνου περιγράφει μία επικείμενη επικίνδυνη κατάσταση, η οποία αν δεν αποφευχθεί μπορεί να οδηγήσει πιθανόν σε τραυματισμούς. Εφαρμόζετε πάντοτε τις οδηγίες σε αυτή την προειδοποιητική υπόδειξη, για να αποφύγετε σωματικούς κινδύνους ή βαριούς τραυματισμούς.



### ΠΡΟΣΟΧΗ

Μια προειδοποιητική υπόδειξη αυτού του επιπέδου κινδύνου χαρακτηρίζει μία πιθανή επικίνδυνη κατάσταση, η οποία αν δεν αποφευχθεί μπορεί να οδηγήσει πιθανόν σε τραυματισμούς. Εφαρμόζετε πάντοτε τις οδηγίες σε αυτή την προειδοποιητική υπόδειξη, για να αποφύγετε τον κίνδυνο τραυματισμών.



#### **ΠΡΟΣΟΧΗ**

Μια προειδοποιητική υπόδειξη αυτού του επιπέδου κινδύνου χαρακτηρίζει ένα πιθανό κίνδυνο, ο οποίος αν δεν αποφευχθεί μπορεί να οδηγήσει πιθανόν σε υλική ζημιά.

Εφαρμόζετε πάντοτε τις οδηγίες σε αυτή την προειδοποιητική υπόδειξη για να αποφύγετε υλικές ζημιές.



#### **ΥΠΟΔΕΙΞΗ!**

Μια υπόδειξη επισημαίνει τις συμπληρωματικές πληροφορίες ή εικόνες που θα σας διευκολύνουν στο χειρισμό και στην κατανόηση της συσκευής.

### **1.4 Ενδεδειγμένη χρήση**

Αυτή η συσκευή GLORIA είναι κατάλληλη για την προσωπική χρήση στην περιοχή του σπιτιού και εξωτερικής αυλής όπως και στον κήπο.

Η τήρηση του συνημμένου εγχειριδίου χειρισμού είναι προϋπόθεση για την κανονική χρήση της συσκευής. Το εγχειρίδιο χειρισμού περιλαμβάνει επίσης τις συνθήκες λειτουργίας, συντήρησης και επιδιόρθωσης.

Η συσκευή χρησιμοποιείται αποκλειστικά για την εξάλειψη των άγριων χόρτων ανάμεσα στις πλάκες του πεζοδρομίου, πάνω σε λιθόστρωτες επιφάνειες, σε τοιχοποιίες, σε παρτέρια όπως και σε επιφάνειες με γρασίδι κατά την περίοδο της ανάπτυξης.

Επιπλέον η συσκευή μπορεί να χρησιμοποιηθεί για το άναμμα του ξυλάνθρακα σε εξωτερικές ψησταριές. Γ' αυτό να τηρείτε τις υποδείξεις χρήσης και τις προδιαγραφές του κατασκευαστή της ψησταριάς.



#### **ΠΡΟΣΟΧΗ! Κίνδυνος από μη ενδεδειγμένη χρήση!**

**Από τη συσκευή μπορεί να προκύψουν κίνδυνοι όταν πραγματοποιείται μη ενδεδειγμένη χρήση. Γ' αυτό να τηρείτε τις ακόλουθες οδηγίες ασφαλείας:**

- Να χρησιμοποιείτε τη συσκευή αποκλειστικά σύμφωνα με την ενδεδειγμένη χρήση.
- Να λαμβάνετε υπόψη όλες τις υποδείξεις και πληροφορίες στο εγχειρίδιο χειρισμού.

### **1.5 Προβλέψιμη κατάχρηση**

Η συσκευή **δεν** είναι κατάλληλη ως διανομέας θερμότητας σε οικίες, όπως και **δεν** είναι κατάλληλη για το λιώσιμο του πάγου ή του χιονιού ή για άλλες χρήσεις από αυτές που αναφέρονται εδώ. Μην χρησιμοποιείτε τη συσκευή σε υγρές καιρικές συνθήκες.

Οι αυθαίρετες μετατροπές στη συσκευή ή η μη ενδεδειγμένη χρήση αποκλείουν την ευθύνη του κατασκευαστή για τις ζημιές που θα προκύψουν.

### **1.6 Υπόλοιποι κίνδυνοι**

Αυτή η συσκευή αντιστοιχεί στους αναγνωρισμένους κανόνες της τεχνολογίας και στους σχετικούς κανονισμούς ασφαλείας! Παρόλα αυτά μπορεί κατά τη χρήση της συσκευής:

- να προκύψουν κίνδυνοι για τη σωματική ακεραιότητα του χειριστή ή άλλων ατόμων.
- να προκύψουν βλάβες στη συσκευή.
- να προκύψουν βλάβες σε άλλες υλικές αξίες.

### **1.7 Περιορισμός ευθύνης**

Θέλουμε να σας επιστήσουμε την προσοχή ότι σύμφωνα με τη νομοθεσία ευθύνης προϊόντων δεν φέρουμε ευθύνη για ζημιές που έχουν προκληθεί από τη συσκευή μας, εφόσον η αιτία των



ζημιών είναι η μη τήρηση του εγχειριδίου χειρισμού, η μη ενδεδειγμένη χρήση, η αντικανονική επιδιόρθωση ή δεν έχουν χρησιμοποιηθεί σε αντικατάσταση εξαρτημάτων τα αυθεντικά ανταλλακτικά εξαρτήματα και η επιδιόρθωση δεν έχει πραγματοποιηθεί από το τμήμα εξυπηρέτησης πελατών ή εξουσιοδοτημένο τεχνικό. Αυτό ισχύει επίσης και για τα αξεσουάρ.

## 2 Για την ασφάλειά σας

**Σε αυτό κεφάλαιο θα βρείτε σημαντικές προειδοποιητικές υποδείξεις και οδηγίες ασφαλείας, που πρέπει να τηρείτε οπωσδήποτε κατά το χειρισμό και τη χρήση της συσκευής.**

### 2.1 Βασικές οδηγίες ασφαλείας

Να τηρείτε τις ακόλουθες βασικές οδηγίες ασφαλείας για τον ασφαλή χειρισμό και την ασφαλή χρήση της συσκευής:

#### **i** ΥΠΟΔΕΙΞΗ!

- Οι επιδιορθώσεις στις συσκευές για το σπίτι και τον κήπο πρέπει να πραγματοποιούνται μόνο από τα κέντρα σέρβις. Τα ανταλλακτικά εξαρτήματα μπορείτε να τα παραγγείλετε από τον ειδικό αντιπρόσωπο. Αν δεν είναι σε απόθεμα, θα σας τα προμηθεύσει όσο το δυνατόν πιο γρήγορα.
- Αυτή η συσκευή αντιστοιχεί στους αναγνωρισμένους κανόνες της τεχνολογίας και στους σχετικούς κανονισμούς ασφαλείας!
- Αυτή η συσκευή μπορεί να χρησιμοποιηθεί από παιδιά πάνω από 16 χρονών και επιπλέον από άτομα με μειωμένες φυσικές, αισθητηριακές ή νοητικές ικανότητες ή με έλλειψη εμπειρίας και γνώσεων, αν είναι υπό επιτήρηση ή έχουν εκπαιδευτεί για την ασφαλή χρήση της συσκευής και έχουν κατανοήσει τους κινδύνους που μπορεί να προκύψουν. Τα παιδιά δεν επιτρέπεται να παίζουν με τη συσκευή. Ο καθαρισμός και η συντήρηση από το χρήστη δεν επιτρέπεται να πραγματοποιούνται από παιδιά χωρίς επιτήρηση.
- Αυτή η συσκευή δεν επιτρέπεται να χρησιμοποιείται σε περίπτωση κούρασης, ασθένειας ή κάτω από την επίδραση αλκοολούχων ποτών ή άλλων ναρκωτικών ή φαρμάκων.
- Η χρήση σταθερών υποδημάτων είναι απαραίτητη, συνιστάται επίσης και η χρήση γαντιών προστασίας!
- Μην αφήνετε τη συσκευή χωρίς επιτήρηση, όσο βρίσκεται σε λειτουργία.
- Οι νέοι κάτω των 16 ετών όπως και τα άτομα που δεν έχουν γνώση του παρόντος εγχειριδίου χειρισμού δεν επιτρέπεται να χρησιμοποιούν αυτή τη συσκευή.
- Για την αποφυγή ζημιών και κινδύνων λόγω αντικανονικής χρήσης, πρέπει να τηρείται το εγχειρίδιο χειρισμού και να φυλάσσεται με προσοχή!
- Όταν μεταβιβάζεται η συσκευή σε άλλα άτομα πρέπει να παραδίδεται επίσης και το εγχειρίδιο χειρισμού!
- Να χρησιμοποιείτε για τη συσκευή μόνο τα αυθεντικά ανταλλακτικά εξαρτήματα και αξεσουάρ της GLORIA. Μην χρησιμοποιείτε ποτέ χρησιμοποιημένα, τροποποιημένα ή χαλασμένα ανταλλακτικά εξαρτήματα/αξεσουάρ!

### 2.2 Οδηγίες ασφαλείας κατά τη σύνδεση της συσκευής

#### **⚠** ΠΡΟΕΙΔΟΠΟΙΗΣΗ! Κίνδυνος θανάτου από ηλεκτροπληξία!

Κατά την επαφή των καλωδίων ή των εξαρτημάτων που βρίσκονται υπό τάση υπάρχει κίνδυνος θανάτου! Γι' αυτό να τηρείτε τις ακόλουθες οδηγίες ασφαλείας:

- Σε περίπτωση ζημιάς του καλωδίου δικτύου ρεύματος πρέπει να αντικαθίσταται από ένα συνεργείο επισκευών που έχει καθοριστεί από τον κατασκευαστή, για να αποφεύγεται η διακινδύνευση! Να απευθύνεστε στον κατασκευαστή ή στην εξυπηρέτηση πελατών.

- Η τάση του δικτύου ρεύματος πρέπει να ταιριάζει με τα στοιχεία της τάσης (V) πάνω στη συσκευή!
- Συνδέετε τη συσκευή μόνο σε γειωμένη πρίζα εναλλασσόμενου ρεύματος.
- Σε περίπτωση χρήσης καλωδίου προέκτασης να χρησιμοποιείτε μόνο γειωμένο καλώδιο για εξωτερική χρήση με διατομή αγωγών τουλάχιστον 1,5 mm<sup>2</sup> !
- Επιπλέον προστασία προσφέρει η τοποθέτηση μίας διάταξης προστασίας ρεύματος διαρροής με ονομαστικό ρεύμα ενεργοποίησης που δεν είναι μεγαλύτερο από 30 mA στην οικιακή εγκατάσταση. Ρωτήστε σχετικά τον ηλεκτρολόγο σας!
- Ο ρευματολήπτης πρέπει να αποσυνδέεται:
  - σε περίπτωση βλαβών κατά τη διάρκεια της λειτουργίας
  - πριν από κάθε καθαρισμό
  - μετά από τη χρήση

## 2.3 Οδηγίες ασφαλείας κατά το χειρισμό της συσκευής

### ΠΡΟΕΙΔΟΠΟΙΗΣΗ! Κίνδυνος θανάτου από ηλεκτροπληξία!

Αν η συσκευή που βρίσκεται υπό τάση έρθει σε επαφή με νερό τότε υπάρχει κίνδυνος θανάτου! Γι' αυτό να τηρείτε τις ακόλουθες οδηγίες ασφαλείας:

- Μην χρησιμοποιείτε τη συσκευή με υγρά χέρια.
- Μην εμβυθίζετε τη συσκευή σε νερό και να μην την ψεκάσετε ή καθαρίζετε με νερό. Η συσκευή πρέπει να προστατεύεται από την υγρασία. Σε περίπτωση που η συσκευή πέσει παρόλα αυτά σε νερό, τότε τραβήξτε αμέσως τον ρευματολήπτη. Σε καμία περίπτωση μην βάλετε το χέρι στο νερό, αν η συσκευή είναι ακόμα συνδεδεμένη!

### ΠΡΟΕΙΔΟΠΟΙΗΣΗ! Κίνδυνος εγκαύματος από θερμά τμήματα της συσκευής!

Τμήματα της συσκευής μπορεί να θερμανθούν υπερβολικά κατά τη διάρκεια της χρήσης και να οδηγήσουν σε πιθανά εγκαύματα. Από τη λανθασμένη χρήση της συσκευής υπάρχει επίσης κίνδυνος εγκαυμάτων! Γι' αυτό να τηρείτε τις ακόλουθες οδηγίες ασφαλείας:

- Ποτέ μην κατευθύνετε το εξερχόμενο ρεύμα θερμού αέρα σε ανθρώπους ή ζώα.
- Μην ακουμπάτε το „κωνικό ακροφύσιο“ J και το „θερμικό διάφραγμα“ I.

## 2.4 Κίνδυνοι για την υγεία

### ΠΡΟΕΙΔΟΠΟΙΗΣΗ! Κίνδυνος θανάτου λόγω πυρκαγιάς και/ή έκρηξης!



Από τη λανθασμένη χρήση της συσκευής υπάρχει κίνδυνος θανάτου! Γι' αυτό να τηρείτε τις ακόλουθες οδηγίες ασφαλείας:

- Για την αποφυγή πυρκαγιών ή εγκαυμάτων πρέπει να μεταχειρίζεστε προσεκτικά τη συσκευή.
- Να χρησιμοποιείτε τη συσκευή μόνο σε ελεύθερο χώρο. Να μην χρησιμοποιείτε ποτέ τη συσκευή σε γκαράζ ή χώρους που ενδεχομένως έχουν αποθηκευτεί βενζίνη ή πολύ εύφλεκτα υλικά.
- Μην χρησιμοποιείτε τη συσκευή κοντά σε ατμόσφαιρα με κίνδυνο έκρηξης.
- Μην κατευθύνετε το ρεύμα θερμού αέρα σε εύφλεκτα αντικείμενα (π.χ. φιάλες αερίου). Διατηρείτε μακριά από πηγές ανάφλεξης. Μην καπνίζετε. Δεν επιτρέπεται να έρθει σε επαφή με τα χέρια παιδιών.
- Να κατευθύνετε τη συσκευή πάνω στα ζιζάνια όπως απεικονίζεται στην εικόνα 5.
- Μην κρατάτε τη συσκευή για μεγάλο χρονικό διάστημα πάνω στο ίδιο σημείο.
- Όταν απομακρύνετε τη συσκευή να αφήνετε το "πλήκτρο ON/OFF" D.
- Η θερμότητα μπορεί να μεταδοθεί σε εύφλεκτα υλικά που είναι καλυμμένα.

## 2.5 Κίνδυνος από υλικές ζημιές

**⚠ ΠΡΟΣΟΧΗ! Σε περίπτωση ακατάλληλης χρήσης μπορεί να παρουσιαστούν υλικές ζημιές στη συσκευή!**

Γι' αυτό να τηρείτε τις ακόλουθες οδηγίες ασφαλείας:

- Η συσκευή πρέπει να προστατεύεται από παρατεταμένη ηλιακή ακτινοβολία και παγωνιά.
- Μην ακουμπάτε το καλώδιο ρεύματος ή άλλα εύφλεκτα υλικά με τα θερμά εξαρτήματα της συσκευής.
- Τα ξηρά ξύλα, τα φύλλα, οι βελόνες ελάτου και τα ξηρά χόρτα μπορεί να πιάσουν φωτιά. Να παρατηρείτε τα επεξεργασμένα φυτά για ορισμένο χρονικό διάστημα μετά την επεξεργασία τους. Ακόμα και μετά από ένα χρονικό διάστημα μπορεί να προκύψει ανάφλεξη του φυτού και πυρκαγιά.
- Καταπολέμηση της πυρκαγιάς με τον πυροσβεστήρα εφόσον αυτό είναι ακίνδυνο.

## 3 Πριν μπορέσει να χρησιμοποιηθεί η συσκευή

Σε αυτό το κεφάλαιο θα λάβετε πληροφορίες για την κατάσταση παράδοσης.

### 3.1 Κατάσταση παράδοσης

Η συσκευή παραδίδεται στην στάνταρ έκδοση ως εξής:

- Συσκευή με αποσυναρμολογημένο σωλήνα
- Κέλυφος περιβλήματος
- 2 κοχλίες συγκράτησης
- Στήριγμα
- 1 εγχειρίδιο χειρισμού και πληροφορίες προϊόντος

Ορισμένα αξεσουάρ παραδίδονται σε ξεχωριστές συσκευασίες.

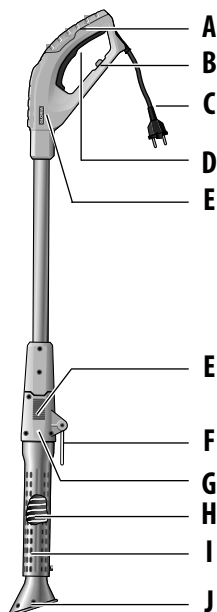

### 3.2 Στοιχεία συσκευής

- A** Εργονομική χειρολαβή
- B** Ανακουφιστικό καταπόνησης
- C** Καλώδιο δικτύου ρεύματος
- D** Πλήκτρο ενεργοποίησης/απενεργοποίησης
- E** Άνοιγμα αναρρόφησης αέρα
- F** Στήριγμα
- G** Περίβλημα με θερμαντικό στοιχείο και ανεμιστήρα
- H** Θερμαντικό στοιχείο
- I** Θερμικό διάφραγμα
- J** Κωνικό ακροφύσιο

## 4 Τεχνικά στοιχεία

### Thermoflamm bio Electro

Τάση:	230 V ~ / 50 Hz
Ισχύς:	2000 Watt
Σύστημα θέρμανσης:	Ρεύμα θερμού αέρα
Μεγ. θερμοκρασία στο ακροφύσιο:	650 °C
Εκπομπές θορύβων	
LP <sub>A</sub> :	65,0 dB(A), K = 3 dB(A)
L <sub>WA</sub> :	76,0 dB(A), K = 3 dB(A)
Βάρος:	1,1 kg
Συνολικό μήκος:	116 cm

## 5 Συναρμολόγηση

### **i** ΥΠΟΔΕΙΞΗ!

- Η συναρμολόγηση πραγματοποιείται σύμφωνα με τις εικόνες **1** – **2** στη σελίδα 3.
- Προσέξτε ώστε το καλώδιο να οδηγηθεί όπως απεικονίζεται στην εικόνα **2**.  
Πρέπει να τοποθετηθεί με θηλιά στο περίβλημα και δεν επιτρέπεται να προεξέχει από το περίβλημα. Το κέλυφος περιβλήματος πρέπει να μπορεί να τοποθετείται εύκολα. Προσέξτε ώστε το καλώδιο να μην μαγκώσει ή να πάθει ζημιά.

## 6 Έναρξη λειτουργίας

### **!** ΠΡΟΕΙΔΟΠΟΙΗΣΗ! Κίνδυνος θανάτου λόγω πυρκαγιάς και/ή έκρηξης!

Από τη λανθασμένη χρήση της συσκευής υπάρχει κίνδυνος θανάτου! Γι' αυτό να τηρείτε τις ακόλουθες οδηγίες ασφαλείας:

- Να λειτουργείτε τη συσκευή μόνο σε υπαίθριο χώρο.
- Τα „ανοίγματα αναρρόφησης αέρα“ **E** δεν επιτρέπεται να βουλώσουν ή να είναι καλυμμένα.
- Προσέξτε τα ανοίγματα αναρρόφησης αέρα στο „κωνικό ακροφύσιο“ **J** να μην είναι βουλωμένα ή να μην έχει στραβώσει το „κωνικό ακροφύσιο“ **J** και να εμποδίζεται έτσι το θερμό ρεύμα αέρα.
- Μην κατευθύνετε ποτέ το ρεύμα θερμού αέρα προς το καλώδιο σύνδεσης ή/και σε εύφλεκτες ή εκρηκτικές ουσίες.

### 6.1 Λειτουργία

Εικόνες 3 - 6

- 3** Σπρώξτε τη θηλιά του καλωδίου προέκτασης στο προβλεπόμενο „ανακουφιστικό καταπόνησης“ **B** στη „χειρολαβή“ **A** και σταθεροποιήστε την στο προβλεπόμενο σκέλος (βλέπε εικ. 3).

### **i** ΥΠΟΔΕΙΞΗ!

- Η απόδοση της συσκευής μπορεί να χειροτερεύσει, αν χρησιμοποιούνται πολύ μακριά καλώδια προέκτασης (> 25 m) που δεν είναι αναγκαία.
- Αν χρησιμοποιείτε τύμπανο περιτύλιξης καλωδίου τότε ξετυλίξτε τελείως το καλώδιο.
- Η διατομή αγωγών των χρησιμοποιούμενων καλωδίων πρέπει να είναι 1,5 mm<sup>2</sup>.

- 4 Συνδέστε τη συσκευή με καλώδιο προέκτασης σε ηλεκτρική πρίζα (εναλλασσόμενο ρεύμα 230 V) (βλέπε εικ. 4).
- 5 Ενεργοποιήστε τη συσκευή πατώντας το „πλήκτρο ενεργοποίησης/απενεργοποίησης“ **D** στη „χειρολαβή“ **A**. Μετά από περ. 1 λεπτό έχει επιτευχθεί η πλήρης θερμοκρασία λειτουργίας (βλέπε εικ. 5).

### ΠΡΟΣΟΧΗ

- **Κίνδυνος εγκαυμάτων λόγω του θερμού ρεύματος αέρα!**  
Μην κατευθύνετε ποτέ το ρεύμα θερμού αέρα πάνω σε ανθρώπους ή ζώα.
- **Κίνδυνος εγκαυμάτων από τα θερμά τμήματα της συσκευής! Μην ακουμπάτε ποτέ το „κωνικό ακροφύσιο“ **J** και το „θερμικό διάφραγμα“ **I**.**
- Κατά τη διακοπή της εργασίας αφήστε το „πλήκτρο ενεργοποίησης/απενεργοποίησης“ **D** και τοποθετήστε τη συσκευή με ανοιγμένο το „στήριγμα“ **F** πάνω σε ένα επίπεδο και πυρίμαχο υπόστρωμα (βλέπε εικ. 8).

- 5 Για την εξάλειψη των ζιζανίων βάλτε τώρα το „κωνικό ακροφύσιο“ **J** ανάλογα με το είδος του φυτού για περ. 5-10 δευτερόλεπτα πάνω στο φυτό που θα επεξεργαστείτε (βλέπε εικ. 5).
- 6 Αν υπάρχουν υψηλότερα φυτά, θερμάνετε πρώτα λίγο την πάνω περιοχή του φυτού και βάλτε έπειτα πάνω στο μαζεμένο φυτό το „κωνικό ακροφύσιο“ **J** για περ. 5-10 δευτερόλεπτα (βλέπε εικ. 6).

## 6.2 Υποδείξεις για το χρήστη

- Κατά την πρώτη έναρξη λειτουργίας μπορεί να δημιουργηθεί μια ελαφριά μυρωδιά. Αυτή η μυρωδιά είναι ακίνδυνη για τη συσκευή.
- Η συσκευή είναι ιδιαίτερα κατάλληλη για την εξάλειψη των ζιζανίων.
- Η χρήση της συσκευής είναι ιδιαίτερα αποτελεσματική όταν το φυτό έχει υψηλή περιεκτικότητα σε χυμούς. Το ιδανικότερο χρονικό σημείο για την επεξεργασία των αγριόχορτων είναι η άνοιξη. Η επίδραση είναι μεγαλύτερη, όσο νεότερα είναι τα αγριόχορτα. Η επιτυχία των μέτρων αυτών δεν είναι όμως αμέσως ορατή. Ασκώντας μεγάλο χρονικό διάστημα επίδρασης μπορεί επίσης να καεί και το ορατό τμήμα του φυτού.  
Η ευαισθησία των φυτών στη θερμική ακτινοβολία δεν φαίνεται αμέσως στην προτεινόμενη διάδραση επίδρασης. Κατά κανόνα ισχύει: Τα φυτάρια με μαλακά φύλλα αντιδρούν με μεγαλύτερη ευαισθησία, δηλαδή μετά από μία επεξεργασία δεν είναι βιώσιμα.
- Τα παλιότερα φυτά με σκληρά φύλλα, όπως π.χ. αγκάθια, ξεραίνονται το νωρίτερο μετά από πολλαπλή επεξεργασία και σε χρονική απόσταση από μία έως δύο εβδομάδες. Τα χόρτα με σκληρά φύλλα είναι ιδιαίτερα ανθεκτικά και απαιτούν θερμική επίδραση μεγαλύτερης χρονικής διάρκειας.
- Κατά την αρχική φάση πρέπει να επαναληφθεί βραχυπρόθεσμα και αρκετές φορές η επεξεργασία των επιφανειών που έχουν γεμίσει με άγρια χόρτα. Μόνο έτσι θα υπάρξει ένα σταθερό αποτέλεσμα. Αργότερα θα χρειάζεται επεξεργασία σε αραιότερα χρονικά διαστήματα.
- Τα ζιζάνια χρειάζεται να απλώνονται να θερμανθούν. Η καύση δεν είναι απαραίτητη. Με αυτό τον τρόπο ξεραίνονται τα κύτταρα των φύλλων και τα ζιζάνια πεθαίνουν.
- Ορισμένα είδη ζιζανίων χρειάζονται επανάληψη της επεξεργασίας.
- **7** Η συσκευή είναι επίσης κατάλληλη για το άναμμα της φωτιάς σε σχάρα ψησίματος που βρίσκεται σε υπαίθριο χώρο. Για αυτό το σκοπό κρατήστε το κωνικό ακροφύσιο της ενεργοποιημένης συσκευής κοντά στο ξυλοκάρβουνο. Μόλις ανάψει το ξυλοκάρβουνο, το θερμό ρεύμα αέρα έχει σαν αποτέλεσμα το φούντωμα της φλόγας. Αμέσως μετά να κρατάτε τη συσκευή σε μεγαλύτερη απόσταση από το κάρβουνο.

### ΠΡΟΣΟΧΗ! Κίνδυνος εγκαυμάτων από σπινθηρισμούς!

- Να διατηρείτε τη συσκευή σε μεγαλύτερη απόσταση από το ξυλοκάρβουνο για να αποφεύγετε τους σπινθηρισμούς.

## 7 Θέση εκτός λειτουργίας και αποθήκευση

### 7.1 Θέση εκτός λειτουργίας

- Θέστε τη συσκευή εκτός λειτουργίας αφήνοντας το „πλήκτρο ενεργοποίησης/απενεργοποίησης“ **D** στη χειρολαβή.
- Αποσυνδέστε τη συσκευή από το δίκτυο ρεύματος.

#### ΠΡΟΣΟΧΗ! Κίνδυνος εγκαύματος από θερμά τμήματα της συσκευής!

- Το „κωνικό ακροφύσιο“ **J** και το „θερμικό διάφραγμα“ **I** είναι θερμά ακόμα και μετά από την απενεργοποίηση.
-  Na τοποθετείτε τη συσκευή μετά από τη χρήση της πάντοτε με το „στηρίγμα“ **F** πάνω σε ένα επίπεδο και πυρίμαχο υπόστρωμα, μέχρι να κρυώσουν τα θερμά τμήματα της συσκευής (βλέπε εικ. 8).

### 7.2 Αποθήκευση

- Αφού κρυώσει η συσκευή ελέγξτε αν είναι λερωμένο το „κωνικό ακροφύσιο“ **J** και καθαρίστε ενδεχ. με πανί ή βούρτσα. Αμέσως μετά κρεμάστε τη συσκευή από το διπλωμένο „στηρίγμα“ **F**.

## 8 Αποκομιδή & Νομικά θέματα

### 8.1 Προστασία του περιβάλλοντος & αποκομιδή της συσκευής



Αυτό το σύμβολο πάνω στο προϊόν, στο εγχειρίδιο χειρισμού ή στη συσκευασία υποδεικνύει, ότι η αποκομιδή αυτού του προϊόντος δεν μπορεί να πραγματοποιηθεί μέσω των οικιακών απορριμμάτων μετά από το τέλος της διάρκειας ζωής του.

Η συσκευή πρέπει να διατεθεί σε ένα σημείο συλλογής για ανακύκλωση. Τα υλικά μπορούν να χρησιμοποιηθούν ξανά σύμφωνα με τον χαρακτηρισμό τους. Με την κανονική παροχή του παλιού προϊόντος για την ανακύκλωση, την αξιοποίηση των πρώτων υλών ή άλλες μορφές της αξιοποίησης προσφέρετε μία σημαντική συμβολή για την προστασία του περιβάλλοντός μας.

#### ΥΠΟΔΕΙΞΗ!

- Παρακαλώ ρωτήστε στη δημοτική αρχή για την αρμόδια υπηρεσία αποκομιδής των αποβλήτων.

### 8.2 Αποκομιδή της συσκευασίας



Τα υλικά συσκευασίας επιλέγονται έτσι ώστε να είναι φιλικά προς το περιβάλλον και η αποκομιδή τους να είναι εφικτή και για αυτό μπορούν να ανακυκλωθούν. Η επιστροφή της συσκευασίας στο κύκλωμα υλικών εξοικονομεί πρώτες ύλες και μειώνει τον όγκο των απορριμμάτων.



Η αποκομιδή των υλικών συσκευασίας που δεν χρειάζονται πια πρέπει να πραγματοποιείται σύμφωνα με τις τοπικές ισχύουσες προδιαγραφές.

Με την επιφύλαξη του δικαιώματος τεχνικών αλλαγών

## İÇİNDEKİLER

<b>1</b>	<b>Kullanma kılavuzuna ilişkin genel bilgiler</b> .....	<b>111</b>
1.1	Alet üzerindeki simgeler .....	111
1.2	Kullanma kılavuzundaki simgeler .....	112
1.3	Tehlike uyarıları .....	112
1.4	Amacına uygun kullanım .....	113
1.5	Öngörülebilir kötüye kullanım .....	113
1.6	Artık riskler .....	113
1.7	Yasal uyarı .....	113
<b>2</b>	<b>Güvenliğiniz için</b> .....	<b>114</b>
2.1	Temel güvenlik uyarıları .....	114
2.2	Aletin elektrik bağlantısı hakkında güvenlik uyarıları .....	114
2.3	Aletin kullanımını hakkında güvenlik uyarıları .....	115
2.4	Sağlık riskleri .....	115
2.5	Maddi zarardan kaynaklanan riskler .....	116
<b>3</b>	<b>Alet kullanılmadan önce</b> .....	<b>116</b>
3.1	Teslimat durumu .....	116
3.2	Aletin öğeleri .....	116
<b>4</b>	<b>Teknik veriler</b> .....	<b>117</b>
<b>5</b>	<b>Montaj</b> .....	<b>117</b>
<b>6</b>	<b>İlk kez çalıştırma</b> .....	<b>117</b>
6.1	Çalıştırma .....	117
6.2	Kullanıcı uyarıları .....	118
<b>7</b>	<b>Kullandıktan sonra ve depolama</b> .....	<b>119</b>
7.1	Kullandıktan sonra .....	119
7.2	Depolama .....	119
<b>8</b>	<b>Bertaraf etme ve hukuki hususlar</b> .....	<b>119</b>
8.1	Çevre koruma ve aletin bertaraf edilmesi .....	119
8.2	Ambalajın bertaraf edilmesi .....	119

### 1 Kullanma kılavuzuna ilişkin genel bilgiler

**Bu kullanma kılavuzu GLORIA marka aletin ayrılmaz bir parçası olup aletin yanında bulundurulmalıdır.**

**Bu kullanma kılavuzu aletin güvenli kullanımı için size önemli açıklamalar ve bilgiler vermektedir!**

**Bu aleti kullanan, ondan yararlanan, ona bakım yapan herkes bu kullanma kılavuzunu eksiksiz olarak okumalıdır.**

**Kullanma kılavuzunu saklayın ve aletin daha sonraki sahiplerine verin!**

**Tehlike uyarılarının hepsi sizin kişisel güvenliğiniz içindir!**

#### 1.1 Alet üzerindeki simgeler

 **TEHLİKE!**



Sıcak yüzeylerden dolayı  
yanma tehlikesi! Dokunmayın!



Yağmura ve neme karşı koruyun!

## 1.2 Kullanma kılavuzundaki simgeler



Kullanma kılavuzunu okuyun!



Yanıcı maddelere karşı uyarı!



Açık alev yasaktır!



Sigara içmek yasaktır!



Patlayıcı ortamlarda kullanmayın!



Atık elektrikli ve elektronik eşya normal evsel atıklarla birlikte bertaraf EDİLEMEZ.



Atıkları çevreye saygılı şekilde bertaraf edin



Geri dönüştürülebilir ambalaj maddeleri

## 1.3 Tehlike uyarıları

### UYARI

Bu uyarı seviyesindeki bir tehlike uyarısı tehlikeli bir durumu ifade eder. Ölüm veya ağır yaralanma riskinden kaçınmak için bu tehlike uyarısına ilişkin talimatlara uyun.

### TEHLİKE

Bu uyarı seviyesindeki bir tehlike uyarısı, kaçınılmadığı takdirde muhtemelen yaralanmalara yol açabilecek olası bir riskli durumu ifade eder. Yaralanma riskinden kaçınmak için bu tehlike uyarısına ilişkin talimatlara uyun.



### **DİKKAT**

Bu uyarı seviyesindeki bir tehlike uyarısı, kaçınılmadığı takdirde muhtemelen maddi zarara yol açabilecek olası bir riski ifade eder.

Maddi hasarlardan kaçınmak için bu tehlike uyarısına ilişkin talimatlara uyun.

### **NOT!**

Bir uyarı notu, aleti kullanmanızı ve anlamanızı kolaylaştıracak ek bilgileri ve şekilleri ifade eder.

## 1.4 Amacına uygun kullanım

Bu GLORIA markalı alet evde veya evin dışında ve hobi bahçesinde özel kullanım içindir.

Aletin uygun şekilde kullanılması için ilişkiindeki kullanma kılavuzuna uyulması şarttır. Kullanma kılavuzu aynı zamanda aletin çalıştırılması, bakımı ve onarımına ilişkin koşulları da içerir.

Bu alet yalnızca yürüyüş yolu plakaları, taş döşeme yüzeylerdeki, örme duvarlardaki, çiçek tarhlarıdaki ve çim alanlardaki büyüme aşamasında olan yabancı otların temizlenmesi içindir.

Alet, buna ek olarak, açık alanda kullanılan mangalarda, mangal kömürünü yakmak için kullanılabilir. Bununla ilgili olarak, mangal üreticilerinin kullanım uyarılarını dikkate alın.

### **TEHLİKE! Uygunsuz kullanımı tehlikelidir!**

**Aletin uygunsuz kullanılması durumunda tehlikeler ortaya çıkabilir. Bu nedenle aşağıdaki güvenlik uyarılarına dikkat edin:**

- Aleti yalnız amacına uygun olarak kullanın.
- Kullanma kılavuzunda verilen tüm uyarıları ve bilgileri dikkate alın.

## 1.5 Öngörülebilir kötüye kullanım

Alet, ev içinde ısı kaynağı olarak kullanılmaya uygun **değildir**, buz ve kar eritmek için veya burada belirtilen kullanım alanlarından başka alanlarda kullanılmaya uygun **değildir**. Aleti yağışlı havalarda kullanmayın.

Alette kendi başınıza yapacağınız değişiklikler ve aletin amacına uygun kullanılmaması nedeniyle oluşan hasarlardan üretici sorumlu tutulamaz.

## 1.6 Artık riskler

Bu alet genel kabul görmüş teknik kurallara ve ilgili güvenlik talimatlarına uygundur! Buna rağmen aletin kullanımı sırasında:

- Kullanıcının veya başka kişilerin canına ve bedenine yönelik riskler ortaya çıkabilir.
- Alette olumsuz etkiler ortaya çıkabilir.
- Başka maddi varlıklarda olumsuz etkiler ortaya çıkabilir.

## 1.7 Yasal uyarı

Ayıplı mal sorumluluğu yasası uyarınca, ürünümüzün neden olduğu zararlardan dolayı, şayet söz konusu zarara kullanma kılavuzuna uyulmaması, uygunsuz kullanım, uygunsuz onarım neden olmuşsa veya parça değişiminde orijinal parça kullanılmamışsa ve onarım müşteri hizmetleri tarafından veya yetkili servis tarafından yapılmamışsa, herhangi bir sorumluluk taşımadığımızı açıkça belirtiriz. Bu, aksesuar parçaları için de geçerlidir.

## 2 Güvenliğiniz için

**Bu bölümde aletin kullanımı sırasında uyulması zorunlu olan önemli tehlike uyarıları ve güvenlik uyarıları verilmektedir.**

### 2.1 Temel güvenlik uyarıları

Aleti güvenli kullanmak ve ondan güvenli şekilde yararlanmak için aşağıdaki temel güvenlik uyarılarını dikkate alın:

#### **i NOT!**

- Ev ve bahçe aletleri sadece yetkili servisler tarafından onarılmalıdır. Yedek parçaları yetkili satıcınıza sipariş etmelisiniz. Stokta bulunmaması durumunda, yetkili satıcı bu parçaları en hızlı şekilde temin eder.
- Bu alet genel kabul görmüş teknik kurallara ve ilgili güvenlik talimatlarına uygundur!
- Bu alet, gözetim altında olmaları veya aletin güvenli kullanımı hakkında bilgilendirilmiş olmaları ve bundan kaynaklanan riskleri anlamaları kaydıyla, 16 yaşından büyük çocuklar ve ayrıca fiziksel, duyuşsal ve ruşsal becerileri kısıtlı olan veya deneyim ve bilgisi olmayan kişilerce kullanılabilir. Çocuklar bu aletle oynamamalıdır. Kullanıcı bakım işleri, gözetim altında olmadıkları sürece, çocuklar tarafından yürütülemez.
- Bu alet, kullanıcısı yorgunken, hastayken, alkol ya da başka uyuşturucu madde veya ilaç etkisi altındayken kullanılmamalıdır.
- Sağlam ayakkabı giyilmesi gerekmektedir ve koruyucu eldiven giyilmesi önerilir!
- Aleti çalıştığı sürece gözetimsiz bırakmayın.
- 16 yaşından küçükler ve kullanma kılavuzuna aşına olmayan kişiler bu aleti kullanmamalıdır.
- Uygunsuz kullanımdan doğabilecek zararlardan ve risklerden kaçınmak için kullanma kılavuzuna uymanız ve onu özenle saklamanız zorunludur!
- Aletin başka kişilere verilmesi durumunda kullanma kılavuzu da aletle birlikte verilmelidir!
- Alet için yalnızca GLORIA orijinal yedek parçaları ve aksesuarları kullanın. Asla yıpranmış, tadil edilmiş veya arızalı yedek parça ve aksesuarları kullanmayın!

### 2.2 Aletin elektrik bağlantısı hakkında güvenlik uyarıları

#### **⚠ UYARI! Elektrik çarpmasından dolayı ölüm tehlikesi!**

Akım taşıyan kablolarla veya parçalara temas halinde ölüm tehlikesi! Bu nedenle aşağıdaki güvenlik uyarılarına dikkat edin:

- Güç kablosu zarar gördüğünde, herhangi bir riskten kaçınmak için, kablo yalnızca üretici tarafından yetki verilmiş olan servis tarafından onarılabilir! Lütfen üreticiye veya onun müşteri hizmetlerine başvurun.
- Şebeke gerilimi alet üzerinde belirtilen gerilim değeri (V) ile aynı olmalıdır!
- Alet yalnız alternatif akıma bağlı olan bir korumalı prize takılmalıdır.
- Uzatma kablosu kullanılması halinde, dış alanlar için uygun olan, iletken kesiti en az 1,5 mm<sup>2</sup> olan topraklamalı kablo kullanın!
- Ev tesisatındaki anma tepki akımı 30 mA değerinden fazla olmayan bir kaçak akım koruma sisteminin monte edilmesi ek koruma sağlar. Elektrik tesisatınıza sorunuz!

- Elektrik fişinin çekileceği durumlar:
  - Çalışma sırasında oluşan arızalar
  - Her temizlikten önce
  - Her kullanımdan sonra

### 2.3 Aletin kullanımı hakkında güvenlik uyarıları

#### **⚠ UYARI! Elektrik çarpmasından dolayı ölüm tehlikesi!**

Gerilim altındaki aletin suyla temas etmesi halinde ölüm tehlikesi! Bu nedenle aşağıdaki güvenlik uyarılarına dikkat edin:

- aleti ıslak ellerle kullanmayın.
- Aleti suya daldırmayın, üzerine su tutmayın veya suyla temizlemeyin. Alet ıslanmaya karşı korunmalıdır. Her şeye rağmen alet suya düşerse, derhal fişi çekin. Alet hala prize takılıyken asla elinizi suyun içine sokmayın!

#### **⚠ UYARI! Aletin sıcak parçalarından dolayı yanma tehlikesi!**

Kullanım sırasında aletin bazı parçaları çok ısınabilir ve muhtemelen yanıklara neden olabilir. Aletin uygunsuz kullanımı da yanık tehlikesine neden olabilir! Bu nedenle aşağıdaki güvenlik uyarılarına dikkat edin:

- Sıcak hava akımını asla insanlar veya hayvanlar üzerine doğrultmayın.
- "Konik nozül" J'ya ve "Isı kalkarı" I'ye dokunmayın.

### 2.4 Sağlık riskleri

#### **⚠ UYARI! Yangın ve/veya patlamadan dolayı ölüm tehlikesi!**



Aletin uygunsuz şekilde kullanılması ölüm tehlikesine neden olabilir! Bu nedenle aşağıdaki güvenlik uyarılarına dikkat edin:

- Yangın veya yanık olmaması için aleti özenle kullanın.
- Aleti yalnız açık alanda kullanın. Aleti asla kapalı garaj içinde ya da benzin veya kolay alev alan maddelerin bulunduğu yerlerde kullanmayın.
- Aleti patlayıcı bir ortamın yakınında kullanmayın.
- Sıcak hava akımını alev alabilecek nesnelere (örn. gaz tüpleri) üzerine doğrultmayın. Ateşleyici kaynaklardan uzak tutun. Sigara içmeyin. Alet çocukların eline geçmemelidir.
- Aleti Şekil 5'te gösterildiği gibi yabancı bitkilerin üzerine tutun.
- Aleti bir nokta üzerinde çok uzun süre tutmayın.
- Aleti her havaya kaldırdığınızda "Açık/Kapalı düğmesi" D'yi bırakın.
- Isı, örtülü olan yanıcı maddelere iletilebilir.

## 2.5 Maddi zarardan kaynaklanan riskler

### ⚠ DİKKAT! Uygunsuz kullanım durumunda alet zarar görebilir!

Bu nedenle aşağıdaki güvenlik uyarılarına dikkat edin:

- Aleti uzun süre güneş altında bırakmayın ve dondan koruyun.
- Aletin sıcak parçalarını güç kablosuna veya başka yanıcı maddelere değdirmeyin.
- Kuru odun, yapraklar, çam iğneleri ve kuru otlar yangına neden olabilir. Uygulama yaptığınız bitkileri uygulamadan sonra da bir süre gözlem altında tutun. Bitki aradan zaman geçtikten sonra bile alev alabilir ve yangına neden olabilir.
- Herhangi bir tehlike yaratmıyorsa, yangın söndürücü yardımıyla yangına müdahale edin.

## 3 Alet kullanılmadan önce

Bu bölümde aletin teslim edildiği durum hakkında bilgiler verilecektir.

### 3.1 Teslimat durumu

Alet standart olarak aşağıdaki gibi teslim edilmektedir:

- Alet ve demonte haldeki boru
- Gövde parçası
- 2 x tespit civatası
- Ayaklık
- 1 x kullanma kılavuzu ve ürün bilgi broşürü

Muhtemel aksesuarlar ayrı ambalajlı olarak ürünün yanında verilmiştir.

### 3.2 Aletin öğeleri

- A Ergonomik tutamak
- B Kablo askısı
- C Güç kablosu
- D Açık/Kapalı düğmesi
- E Hava emiş deliği
- F Ayaklık
- G Isıtma elemanını ve fanı içeren gövde
- H Isıtma elemanı
- I Isı kalkanı
- J Konik nozül

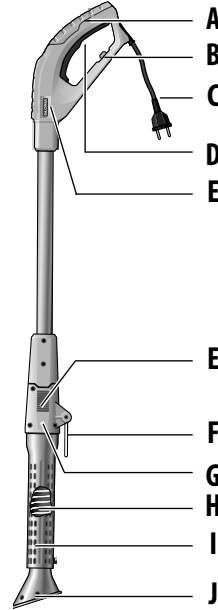

## 4 Teknik veriler

### Thermoflamm bio Electro

Gerilim:	230 V ~ / 50 Hz
Güç:	2000 Watt
Isıtma sistemi:	Sıcak hava akımı
Nozüldeki maks. sıcaklık:	650 °C
Gürültü emisyonu	
L <sub>PA</sub> :	65,0 dB(A), K = 3 dB(A)
L <sub>WA</sub> :	76,0 dB(A), K = 3 dB(A)
Ağırlık:	1,1 kg
Toplam uzunluk:	116 cm

## 5 Montaj

### **i** NOT!

- Montaj işlemi Sayfa 2'deki şekil ① – ② 'ye uygun olarak yapılır.
- Kablonun Şekil ② 'de gösterildiği gibi sabitlenmesine dikkat edin.

Kablo, bir halka yaparak gövde içinde kalmalıdır ve gövdeden dışarı sarkmamalıdır. Gövde parçası kolayca yerine takılabilir. Kablonun araya sıkışmamasına veya zarar görmemesine dikkat edin.

## 6 İlk kez çalıştırma

### **!** UYARI! Yangın ve/veya patlamadan dolayı ölüm tehlikesi!

Aletin uygunsuz şekilde kullanılması ölüm tehlikesine neden olabilir! Bu nedenle aşağıdaki güvenlik uyarılarına dikkat edin:

- Aleti yalnız açık alanda çalıştırın.
- "Hava emiş delikleri" **E** tıkanmamalı veya örtülmemelidir.
- "Konik nozül" **J**'deki hava çıkış deliklerinin tıkanmamış olduğuna veya "Konik nozül" **J**'nin ters dönmüş ve dolayısıyla sıcak hava akımının engellenmiş olmamasına dikkat edin.
- Sıcak hava akımını asla bağlantı kablosu ya da yanıcı veya patlayıcı maddeler üzerine doğrultmayın.

### 6.1 Çalıştırma

#### Şekil 3 - 6

- ③ Uzatma kablosunun kavisini "Tutamak" **A**'daki "Kablo askısı" **B**'den geçirin ve öngörülen tırnağa sabitleyin (bkz. Şekil 3).

### **i** NOT!

- Gereğinden uzun (> 25 m) uzatma kablosu kullanılırsa, aletin gücü zayıflayabilir.
- Kablo makaraları kullanırken, bunları sonuna kadar açın.
- Kullanılan kabloların kablo kesiti 1,5 mm<sup>2</sup> olmalıdır.

- 4 Aleti uzatma kablosu aracılığıyla bir prize (230 V alternatif akım) bağlayın (bkz. Şekil 4).
- 5 Aleti "Tutamak" A'daki "Açık/Kapalı düğmesi" D'ye basarak açın. Yaklaşık 1 dakika sonra çalışma sıcaklığına tam olarak ulaşılır (bkz. Şekil 5).

### **⚠ TEHLİKE**

- **Sıcak hava akımından dolayı yanma tehlikesi!**  
Sıcak hava akımını asla insanlar veya hayvanlar üzerine doğrultmayın.
- **Aletin sıcak parçalarından dolayı yanma tehlikesi!** "Konik nozül" J'ya ve "Isı kalkanı" I'ye dokunmayın.
- Çalışmaya ara verildiğinde, "Açık/Kapalı düğmesi" D 'yi bırakın ve aleti katlanır "Ayaklık" F ile düz ve aleve dayanıklı bir altlık üzerine yerleştirin (bkz. Şekil 6).

- 5 Zararlı bitkileri temizlemek için "Konik nozül" J'yı, bitki türüne göre yakl. 5-10 saniye boyunca uygulama yapılan bitki üzerine tutun (bkz. Şekil 5).
- 6 Uzun boylu bitkilerde, önce kısa bir süre bitkinin üst kısmını ısıtın ardından "Konik nozül" I yakl. 5-10 saniye boyunca büzüşen bitki üzerine tutun (bkz. Şekil 6).

## **6.2 Kullanıcı uyarıları**

- Alet ilk kez çalıştırıldığında hafif bir koku oluşabilir. Bunun alet için herhangi bir sakıncası yoktur.
- Bu alet özellikle zararlı bitkilerin temizlenmesi için uygundur.
- Alet en etkili şekilde, özsu oranı yüksek olan bitkilerde kullanılır. Yabani otlarla mücadele için en uygun zaman ilkbahardır. Yabani otlar ne kadar körpeyse, etki o kadar yoğun olur. Ancak uygulamanın başarısı derhal görülmez. Etki süresi uzun tutularak bitkinin görülebilir kısmı yakılabilir.  
Bitkilerin ısı etkisine karşı duyarlılığı, önerilen etki süresinde derhal görülmez. Genel geçerli ilke: Yumuşak yapraklı, fideler en hassas tepki veren bitkilerdir, yani bunlar bir kez uygulama gördükten sonra yaşayamazlar.
- Sert yapraklı daha yaşlı bitkiler, örneğin devedikenleri, ancak bir ilâ iki hafta arayla bir kaç uygulama yapıldıktan sonra kurutulabilirler. Sert yapraklı otlar son derece dayanıklıdır ve uzun süreli ısı etki etmesini gerektirirler.
- Başlangıç aşamasında, yabani bitkilerin sardığı alandaki uygulama kısa sürelerle, bir çok kez tekrarlanmalıdır. Ancak bunun sonucunda kalıcı başarı elde edilebilir.  
Daha sonraki uygulamalar uzun aralıklarla yapılabilir.
- Zararlı bitkilerin yalnızca ısıtılması yeterlidir. Bunların yakılması gerekmez. Yaprakların Hücreleri bu yoldan kururlar ve zararlı bitki ölür.
- Bazı zararlı bitkiler uygulamanın tekrarlanmasını gerektirirler.
- 7 Alet, mangal kömürlerinin açık alandaki bir odun kömürü mangalı içinde yakılması için kullanılmaya da uygundur. Bunun için, çalışır haldeki aletin konik nozülünü odun kömürüne yakın bir şekilde tutun. Odun kömürü köze dönüştüğünde, uygulanan sıcak hava akımı alevin parlamasına neden olur. Bu durumda aleti kömüre daha uzak bir mesafede tutun.

### **⚠ TEHLİKE! Uçuşan kıvılcımlardan dolayı yangın tehlikesi!**

- Aleti , kıvılcım uçuşmasından kaçınmak için, odun kömürüne uzak bir mesafede tutun.

## 7 Kullandıktan sonra ve depolama

### 7.1 Kullandıktan sonra

- Tutamaktaki "Açık/Kapalı düğmesi" D'yi bırakarak aleti kapatın.
- Aleti prizden çekin.



#### **TEHLİKE! Aletin sıcak parçalarından dolayı yanma tehlikesi!**

- Alet kapatıldıktan sonra da "Konik nozül" J ve "Isı kalkanı" I hâlâ sıcaktır.
- **8** Kullandıktan sonra aleti, sıcak parçalar soğuyuncaya kadar, daima "Ayaklık" F ile, düz ve aleve dayanıklı bir altlık üzerine koyun, (bkz. Şekil 8).

### 7.2 Depolama

- Soğuduktan sonra, "Konik nozül" J'nın kirlenmiş olup olmadığını kontrol edin, gerekiyorsa bir bez veya fırça ile temizleyin. Bunun ardından aleti "Ayaklık" F kapalı halde bir askıya asın.

## 8 Bertaraf etme ve hukuki hususlar

### 8.1 Çevre koruma ve aletin bertaraf edilmesi



Ürün, kullanma kılavuzu veya ambalaj üzerindeki bu simge, bu ürünün kullanım ömrünün sonunda normal evsel atıklarla birlikte bertaraf edilmemesi gerektiğine işaret eder.

Alet geri dönüşüm için toplama merkezine verilmelidir. Aletin malzemeleri üzerlerindeki işaretlere göre yeniden değerlendirilebilirler. Atık ürünü uygun şekilde geri dönüşüme vererek maddelerin yeniden değerlendirilmesini veya başka biçimlerde kullanılmasını sağladığınız için çevrenin korunmasına önemli bir katkıda bulunmuş olursunuz.



#### **UYARI!**

- Lütfen yetkili geri dönüşüm merkezinin nerede bulunduğunu belediyenizden öğrenin.

### 8.2 Ambalajın bertaraf edilmesi



Ambalaj malzemeleri çevreye zarar vermeyen ve geri dönüşüme uygun olan malzemeler arasından seçilmiş olup geri dönüştürülmeleri mümkündür. Ambalajın geri dönüşüme verilmesi hammadde kullanımından tasarruf sağlar ve ortaya çıkan atık miktarını azaltır.



Artık ihtiyaç duymadığınız ambalaj malzemelerini yürürlükteki yerel kurallara uygun olarak bertaraf edin.

Teknik değişiklik yapma hakkı saklıdır

## OBSAH

<b>1</b>	<b>Všeobecné informace k tomuto návodu k obsluze</b> .....	<b>120</b>
1.1	Symboly na přístroji .....	120
1.2	Symboly v návodu k obsluze .....	121
1.3	Varovná upozornění .....	121
1.4	Použití v souladu s určením .....	122
1.5	Předpokládané nesprávné použití .....	122
1.6	Zbytková rizika .....	122
1.7	Omezení odpovědnosti .....	122
<b>2</b>	<b>Pro vaši bezpečnost</b> .....	<b>123</b>
2.1	Základní bezpečnostní pokyny .....	123
2.2	Bezpečnostní pokyny při zapojení přístroje .....	123
2.3	Bezpečnostní pokyny při obsluze přístroje .....	124
2.4	Zdravotní rizika .....	124
2.5	Riziko materiálních škod .....	125
<b>3</b>	<b>Před použitím přístroje</b> .....	<b>125</b>
3.1	Stav při dodání .....	125
3.2	Součásti přístroje .....	125
<b>4</b>	<b>Technické parametry</b> .....	<b>126</b>
<b>5</b>	<b>Montáž</b> .....	<b>126</b>
<b>6</b>	<b>Uvedení do provozu</b> .....	<b>126</b>
6.1	Provoz .....	126
6.2	Pokyny pro uživatele .....	127
<b>7</b>	<b>Odstavení přístroje a uskladnění</b> .....	<b>128</b>
7.1	Odstavení přístroje .....	128
7.2	Uskladnění .....	128
<b>8</b>	<b>Likvidace podle předpisů</b> .....	<b>128</b>
8.1	Ochrana životního prostředí a likvidace přístroje .....	128
8.2	Likvidace obalu .....	128

## 1 Všeobecné informace k tomuto návodu k obsluze

Tento návod k obsluze je součástí přístroje GLORIA a musí být u tohoto přístroje nebo v jeho blízkosti neustále k dispozici.

Návod k obsluze přináší důležité pokyny a informace, které jsou nutné pro bezpečný provoz přístroje!

S tímto návodem k obsluze se musí důkladně seznámit každá osoba pověřená úkony obsluhy / používání / údržby tohoto přístroje.

Návod k obsluze uchovávejte spolu s přístrojem a při případném prodeji jej předejte dalšímu majiteli!

Všechna varovná upozornění a bezpečnostní pokyny slouží vždy také vaší osobní bezpečnosti!

### 1.1 Symboly na přístroji

#### UPOZORNĚNÍ!



Chraňte před deštěm a vlhkostí!  
horkými povrchy! Nedotýkejte se!



Nebezpečí popálení



## 1.2 Symboly v návodu k obsluze



Přečtěte si návod k obsluze!



Varování před hořlavými materiály!



Zákaz otevřeného ohně!



Kouření zakázáno!



Nepoužívejte ve výbušném prostředí!



Stará elektrická a elektronická zařízení NELIKVIDUJTE spolu s běžným komunálním odpadem.



Ekologická likvidace



Recyklovatelné obalové materiály

## 1.3 Varovná upozornění

### **VÝSTRAHA**

Výstražné upozornění tohoto stupně nebezpečí označuje hrozící nebezpečnou situaci. Následujte pokyny k tomuto výstražnému upozornění, zabráníte tím ohrožení života a nejtěžším poraněním.

### **UPOZORNĚNÍ**

Varovné upozornění s tímto stupněm nebezpečí označuje potenciálně rizikovou situaci, která může při nedodržení bezpečnostních opatření vést k poraněním osob. Následujte pokyny k tomuto varovnému upozornění, zabráníte tím nebezpečí poranění.

## POZOR

Varovné upozornění s tímto stupněm nebezpečí označuje potenciální riziko, kdy při nedodržení bezpečnostních opatření mohou vzniknout hmotné škody na majetku.

Postupujte podle pokynů k tomuto varovnému upozornění, zabráníte tím nebezpečí hmotných škod.

## PŘIPOMÍNKA!

Pokyn označuje doplňující informace nebo vyobrazení, které vám mají usnadnit porozumění přístroji a jeho obsluhu.

## 1.4 Použití v souladu s určením

Tento přístroj GLORIA je určen k soukromému využití v domácích venkovních prostorech, na dvoře a na zahradě.

Předpokladem řádného používání přístroje je dodržování přiloženého návodu k obsluze. Návod k obsluze obsahuje také podmínky pro provoz, údržbu a opravy.

Přístroj slouží výhradně k likvidaci plevelu mezi chodníkovými dlaždicemi, na vydlážděných plochách, podél zdí, na záhonech a trávnicích ve vegetačním období.

Dále lze přístroj použít k zapálení dřevěného uhlí na grilování ve venkovním grilu. Zároveň dbejte návodu k použití a předpisů výrobců grilů.

## UPOZORNĚNÍ! Při používání, které není v souladu se stanoveným účelem, hrozí nebezpečí!

**Při používání, které není v souladu se stanoveným účelem, může přístroj představovat nebezpečí pro zdraví osob či majetek. Dodržujte proto následující bezpečnostní pokyny:**

- Přístroj vždy používejte výhradně ke stanovenému účelu.
- Řiďte se všemi pokyny a informacemi uvedenými v návodu k obsluze.

## 1.5 Předpokládané nesprávné použití

Přístroj **není** vhodný k použití jako zdroj tepla v domácnosti, **není** vhodný k rozmrazování sněhu a ledu nebo pro jiné, než zde uvedené oblasti použití. Přístroj nepoužívejte při vlhkém počasí.

Svévolné změny přístroje nebo použití přístroje, které není v souladu s určením, vylučuje záruku výrobce za takto vzniklé škody.

## 1.6 Zbytková rizika

Tento přístroj odpovídá uznávaným technickým předpisům a příslušným bezpečnostním ustanovením. Přesto mohou při jeho používání hrozit následující rizika:

- Nebezpečí pro zdraví či život obsluhujících osob či osob v okolí.
- Poškození samotného přístroje.
- Vznik jiných hmotných škod.

## 1.7 Omezení odpovědnosti

Důrazně poukazujeme na to, že podle zákonných předpisů o ručení za výrobek neručí naše společnost za škody způsobené dodávaným přístrojem, pokud byly tyto škody způsobeny nedodržováním pokynů v návodu k obsluze, nesprávným používáním, neodbornou opravou

nebo nebyly při výměně dílů použity originální díly a opravu neprovedlo naše zákaznické středisko nebo autorizovaný servis. To platí také pro díly příslušenství.

## 2 Pro vaši bezpečnost

**V této kapitole jsou uvedeny důležité výstražné informace a bezpečnostní pokyny, které je při zacházení s přístrojem a jeho používání nutné dodržovat.**

### 2.1 Základní bezpečnostní pokyny

Pro bezpečné zacházení s přístrojem a jeho používání vždy dodržujte následující bezpečnostní pokyny:

#### **i PŘIPOMÍNKA!**

- Opravy přístrojů pro dům a zahradu směřují provádět pouze servisní střediska. Náhradní díly objednávejte u svého prodejce. Pokud nejsou na skladě, prodejce je neprodleně objedná.
- Tento přístroj odpovídá uznávaným technickým předpisům a příslušným bezpečnostním ustanovením.
- Tento přístroj mohou používat děti starší 16 let a osoby s omezenými fyzickými, smyslovými nebo duševními schopnostmi, nebo s nedostatkem zkušeností a znalostí, pokud pracují pod dohledem nebo byly instruovány ohledně bezpečného používání zařízení a pochopily příslušná vyplývající rizika. Nedovolte dětem hrát si s přístrojem. Čištění a údržbu prováděnou uživatelem nesmí provádět děti bez dozoru.
- Tento přístroj se nesmí používat při únavě, nemoci nebo pod vlivem alkoholu nebo jiných drog nebo léků.
- Je nezbytné nosit pevnou obuv, doporučujeme použít ochranné rukavice!
- Přístroj nenechávejte bez dozoru, pokud je v provozu.
- Mladiství do 16 let a lidé, kteří nejsou obeznámeni s návodem k obsluze, nesmí tento přístroj používat.
- Chcete-li se vyhnout škodám či rizikům v důsledku nesprávného použití, je bezpodmínečně nutné dodržovat pokyny v návodu k obsluze. Návod pečlivě uložte s přístrojem!
- Při předání přístroje jiným osobám předejte spolu s ním vždy také tento návod k obsluze!
- Používejte vždy pouze originální náhradní díly a příslušenství GLORIA. Nikdy nepoužívejte opotřeбенé, upravené ani vadné náhradní díly či příslušenství.

### 2.2 Bezpečnostní pokyny při zapojení přístroje

#### **⚠ VÝSTRAHA! Nebezpečí úrazu elektrickým proudem!**

Při kontaktu s vedením nebo komponentami pod proudem vzniká nebezpečí ohrožení života! Dodržujte proto následující bezpečnostní pokyny:

- V případě poškození napájecího kabelu, musí být tento vyměněn pouze autorizovaným servisem, aby se tak předešlo rizikům! Prosím, obraťte se na výrobce nebo jeho zákaznický servis.
- Síťové napětí musí souhlasit s údajem o napětí (V) na přístroji!
- Zapojte přístroj pouze na střídavý proud do uzemněné zásuvky.



- Pokud používáte prodlužovací kabel, použijte pouze uzemněný kabel pro venkovní použití s vodičem průřezu min. 1,5 mm<sup>2</sup> !
- Doplňkovou ochranu poskytuje instalace proudového chrániče se jmenovitým zbytkovým provozním proudem nepřesahujícím 30 mA v domovní instalaci. S dotazy se obraťte na svého elektrikáře!
- Napájecí kabel musí být odpojen:
  - při poruchách během provozu
  - před každým čištěním
  - po použití

## 2.3 Bezpečnostní pokyny při obsluze přístroje

### **VÝSTRAHA! Nebezpečí úrazu elektrickým proudem!**

Pokud se zařízení pod napětím dostane do styku s vodou, vzniká nebezpečí ohrožení života! Dodržujte proto následující bezpečnostní pokyny:

- Nepoužívejte přístroj, pokud máte mokré ruce.
- Neponořujte do vody nebo nestříkejte na přístroj vodu příp. jej nečistěte vodou. Přístroj musí být chráněn před vlhkostí. Pokud přístroj přesto spadne do vody, ihned odpojte síťovou vidlici. Nikdy nesahejte do vody, dokud je přístroj ještě zapojený!

### **VÝSTRAHA! Nebezpečí popálení horkými částmi přístroje!**

Části přístroje se mohou při použití velmi zahřát, což může vést k možným popáleninám. Při neodborném použití přístroje hrozí rovněž nebezpečí popálení! Dodržujte proto následující bezpečnostní pokyny:

- Nesměřujte proud horkého vzduchu nikdy na osoby a zvířata.
- Nedotýkejte se "kuželové trysky" J a "teplného štítu" I.

## 2.4 Zdravotní rizika

### **VÝSTRAHA! Nebezpečí ohrožení života z důvodu požáru a nebo výbuchu!**



V důsledku neodborného používání přístroje vzniká nebezpečí ohrožení života! Dodržujte proto následující bezpečnostní pokyny:

- Aby nedošlo k požáru nebo popálení, zacházejte s přístrojem opatrně.
- Přístroj používejte pouze venku. Přístroj nikdy nepoužívejte v garáži nebo na místech, kde je příp. uložen benzín nebo snadno hořlavé látky.
- Nepoužívejte přístroj v blízkosti výbušné atmosféry.
- Proud horkého vzduchu nesměřujte na hořlavé předměty (např. plynové lahve). Uchovávejte mimo dosah zdrojů zapálení. Nekuřte. Přístroj se nesmí dostat do rukou dětí.
- Přiložte přístroj dle obrázků 5 na plevel.
- Nedržte přístroj příliš dlouho na stejném místě.
- Při každém zdvihnutí přístroje uvolněte tlačítko "Zapnutí/vypnutí" D.
- Teplo může být vedeno k hořlavým materiálům, které jsou zakryté.

## 2.5 Riziko materiálních škod

### **⚠ POZOR! Při nesprávném používání může dojít k poškození přístroje!**

Dodržujte proto následující bezpečnostní pokyny:

- Chraňte přístroj před dlouhodobým působením přímého slunečního záření a mrazu.
- Nedotýkejte se horkými částmi přístroje napájecího kabelu nebo jiných hořlavých materiálů.
- Suché dřevo, listí, jehličí a suché trávy se mohou vznítit. Likvidované rostliny sledujte ještě určitou dobu po aplikaci. Po určité době může dojít ke vznícení rostliny a tím pádem k požáru.
- Likvidaci požáru, jestliže je to bezpečné, provádějte pomocí hasicího přístroje.

## 3 Před použitím přístroje

V této kapitole je popsán stav přístroje při dodání.

### 3.1 Stav při dodání

Přístroj se standardně dodává v následujícím provedení:

- Přístroj s demontovanou trubkou
- Kryt
- 2 x upevňovací šroub
- Stojánek
- 1 x návod k obsluze a informace o produktu

Další díly příslušenství jsou obsaženy v samostatném balení.

### 3.2 Součásti přístroje

- A Ergonomická rukojeť
- B Odlehčení od tahu
- C Elektrický kabel
- D Tlačítko ZAP / VYP
- E Otvor pro přívod vzduchu
- F Stojánek
- G Skříň s ohříváčem a ventilátorem
- H Topný článek
- I Tepelný štít
- J Kuželová tryska

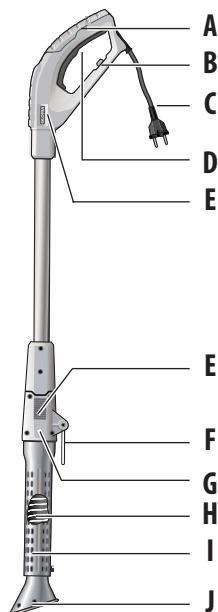

## 4 Technické parametry

### Thermoflamm bio Electro

Napětí:	230 V ~ / 50 Hz
Výkon:	2000 Watt
Topný systém:	Proud horkého vzduchu
Max. teplota u trysky:	650 °C
Emise hluku	
L <sub>PA</sub> :	65,0 dB(A), K = 3 dB(A)
L <sub>WA</sub> :	76,0 dB(A), K = 3 dB(A)
Hmotnost:	1,1 kg
Celková délka:	116 cm

## 5 Montáž

### **i** PŘIPOMÍNKA!

- Montáž se provádí dle vyobrazení **1** – **2** na straně 3.
- Dbejte na to, aby kabel veden v souladu s obrázkem **2**.  
Kabel se musí ve smyčce umístit do krytu a nesmí z krytu přesahovat. Kryt se musí nechat lehce nasadit. Dejte pozor, aby nedošlo k uskřípnutí nebo poškození kabelu.

## 6 Uvedení do provozu

### **⚠** VÝSTRAHA! Nebezpečí ohrožení života z důvodu požáru anebo výbuchu!

V důsledku neodborného používání přístroje hrozí nebezpečí ohrožení života! Dodržujte proto následující bezpečnostní pokyny:

- Přístroj provozujte pouze venku.
- "Otvory pro přívod vzduchu" **E** nesmí být ucpané ani zakryté.
- Dbejte na to, aby otvory pro výstup vzduchu u "kuželové trysky" **J** nebyly ucpané, příp. "kuželová tryska" **J** nebyla přetočená, což by bránilo proudění horkého vzduchu.
- Nemiřte proudem horkého vzduchu na připojovací kabel nebo hořlavé nebo výbušné látky.

### 6.1 Provoz

Obrázky 3 - 6

- 3** Nasuňte smyčku prodlužovacího kabelu do příslušného "odlehčení tahu" **B** na "rukojeti" **A** a upevněte jej k tomu určeným třmenem (viz obr. 3).

### **i** PŘIPOMÍNKA!

- Výkon přístroje může klesnout, pokud jsou použity zbytečně dlouhé prodlužovací kabely (> 25 m).
- Pokud použijete kabelový zásobník, vždy odviňte celý kabel.
- Průřez použitých kabelů musí být 1,5 mm<sup>2</sup>.

- 4 Zapojte přístroj pomocí prodlužovacího kabelu do elektrické zásuvky (AC 230 V) (viz obrázek 4).
- 5 Přístroj spusťte stisknutím "tlačítka ZAP / VYP" **D** v "rukojeti" **A**.  
Přibližně po 1 minutě je dosažena plná provozní teplota (viz obr. 5).

### **UPOZORNĚNÍ**

- **Nebezpečí popálení horkým vzduchem!**  
Nikdy nemiřte proudem horkého vzduchu na lidi nebo zvířata.
- **Nebezpečí popálení horkými díly přístroje! Nedotýkejte se "kuželové trysky" J a "tepelného štítu" I.**
- Při přerušení práce uvolněte "tlačítko ZAP / VYP" **D** a přístroj s vyklopeným "stojánkem" **F** odložte na rovný ohnivzdorný podklad (viz obr. 8).

- 5 Při likvidaci plevelů přiložte "kuželovou trysku" **J** dle druhu rostliny na cca 5-10 sek. k příslušné rostlině (viz obr. 5).
- 6 U vyšších rostlin nejprve krátce zahřejte horní část rostliny a poté přiložte na zavadlou rostlinu "kuželovou trysku" **J** na cca 5-10 sek. (viz obr. 6).

## 6.2 Pokyny pro uživatele

- Při prvním uvedení do provozu může vzniknout mírný zápach. To je pro přístroj zcela neškodné.
- Přístroj je vhodný především pro odstraňování plevelů.
- Použití přístroje je neúčinnější, mají-li rostliny vysoký obsah vody. Nejvýhodnější dobou pro ošetření nežádoucího růstu rostlin je jaro. Účinek je o to intenzivnější, o co mladší jsou nežádoucí rostliny. Výsledek opatření však není ihned viditelný. Delší dobou působení lze viditelnou část rostliny také spálit.  
Citlivost rostlin vůči tepelnému záření se během doporučené doby působení ihned neukáže. Obecně platí: měkkolisté semenáče reagují nejcitlivěji, to znamená, že po jedné aplikaci již nejsou životaschopné.
- Starší rostliny s tvrdými listy, jako například bodláčí, vyschnou nejdříve po opakované aplikaci s jedno- až dvoutýdenními odstupy. Tvrdolisté trávy jsou mimořádně odolné a vyžadují relativně dlouhé působení tepla.
- V počáteční fázi se musí aplikace na plochách porostlých plevely provádět opakovaně v krátkém časovém horizontu. Teprve potom se dostaví trvalý úspěch.  
Později postačí aplikace s delšími časovými odstupy.
- Plevel je třeba jen zahřát. Spálení není nutné. Listové buňky tímto způsobem vyschnou a plevel odumře.
- Určité druhy plevelů vyžadují opakovanou aplikaci.
- **7** Přístroj je rovněž vhodný k zapálení dřevěného uhlí na grilu ve venkovních prostorách. Kuželovou trysku zapnutého přístroje přidržte v těsné blízkosti dřevěného uhlí. Jakmile začne dřevěné uhlí žhnout, rozdmychává proud horkého vzduchu oheň. Přístroj pak udržujte ve větší vzdálenosti od uhlí.

### **UPOZORNĚNÍ! Nebezpečí požáru odletujícími jiskrami!**

- Přístroj udržujte ve větší vzdálenosti od dřevěného uhlí, abyste zabránili úletu jisker.



## 7 Odstavení přístroje a uskladnění

### 7.1 Odstavení přístroje

- Příklad vypnete uvolněním "tlačítka ZAP / VYP" **D** na rukojeti.
- Příklad odpojte z elektrické sítě.

#### **UPOZORNĚNÍ! Nebezpečí popálení horkými částmi přístroje!**

- I po vypnutí jsou "kuželová tryska" **J** a "tepelný štít" **I** stále ještě horké.
-  Po použití přístroj vždy umístěte "stojánkem" **F** na rovný ohnivzdorný podklad, dokud díly přístroje nevychladnou (viz obr. 8).

### 7.2 Uskladnění

- Po vychladnutí zkontrolujte, zda není "kuželová tryska" **J** znečištěná, příp. ji vyčistěte hadříkem nebo kartáčkem. Následně zavěste přístroj za sklopený "stojánek" **F**.

## 8 Likvidace a předpisy

### 8.1 Ochrana životního prostředí a likvidace přístroje



Tento symbol na výrobku, návodu k obsluze nebo obalu upozorňuje na to, že se tento výrobek po skončení doby životnosti nesmí likvidovat jako normální domácí odpad.



Výrobek je nutné odevzdat k recyklaci na sběrném místě. Použité materiály jsou podle příslušných specifikací recyklovatelné. Tím, že přivezete starý výrobek k recyklaci, k zužitkování surovin nebo k jiné formě zhodnocení, přispíváte důležitým způsobem k ochraně našeho životního prostředí.

#### **PŘIPOMÍNKA!**

- Zjistěte si prosím u obecní správy příslušné místo likvidace.

### 8.2 Likvidace obalů



Obalové materiály jsou voleny v souladu s ekologickými a likvidačně-technickými hledisky, a jsou proto plně recyklovatelné. Vrácením obalu do recyklačního oběhu šetříte surovinu a omezujete výskyt odpadu v životním prostředí.



Již nepotřebné obalové materiály vždy zlikvidujte podle předpisů platných v daném místě.

Technické změny jsou vyhrazeny



## ОГЛАВЛЕНИЕ

<b>1</b>	<b>Общая информация о данной инструкции по эксплуатации. ....</b>	<b>129</b>
1.1	Символы на аппарате. ....	129
1.2	Символы в инструкции по эксплуатации. ....	130
1.3	Предупредительные указания. ....	130
1.4	Надлежащее применение. ....	131
1.5	Предвидимое злоупотребление. ....	131
1.6	Прочие опасности. ....	131
1.7	Ограничение ответственности. ....	131
<b>2</b>	<b>Для Вашей безопасности. ....</b>	<b>132</b>
2.1	Принципиальные указания по технике безопасности. ....	132
2.2	Указания по технике безопасности при подключении аппарата. ....	132
2.3	Указания по технике безопасности при обращении с аппаратом. ....	133
2.4	Опасности для здоровья. ....	133
2.5	Опасность в результате материального ущерба. ....	134
<b>3</b>	<b>Прежде чем приступить к пользованию аппаратом. ....</b>	<b>134</b>
3.1	Состояние при поставке. ....	134
3.2	Элементы аппарата. ....	134
<b>4</b>	<b>Технические характеристики. ....</b>	<b>135</b>
<b>5</b>	<b>Монтаж. ....</b>	<b>135</b>
<b>6</b>	<b>Ввод в эксплуатацию. ....</b>	<b>135</b>
6.1	Эксплуатация. ....	135
6.2	Указания для пользователя. ....	136
<b>7</b>	<b>Вывод из эксплуатации и хранение. ....</b>	<b>137</b>
7.1	Вывод из эксплуатации. ....	137
7.2	Хранение. ....	137
<b>8</b>	<b>Утилизация и правовые вопросы. ....</b>	<b>137</b>
8.1	Защита окружающей среды и утилизация аппарата. ....	137
8.2	Утилизация упаковки. ....	137

## 1 Общая информация о данной инструкции по эксплуатации

Данная инструкция по эксплуатации является составной частью аппарата GLO-RIA и должна постоянно находиться у аппарата или рядом с ним.

В инструкции по эксплуатации содержатся важные указания и сведения, необходимые для безопасного пользования аппаратом!

Инструкцию по эксплуатации должно полностью прочитать каждое лицо, которому поручены обращение/пользование/техобслуживание аппарата.

Хранить инструкцию по эксплуатации и передать ее последующему владельцу!

Все предупредительные указания всегда служат и Вашей личной безопасности!

### 1.1 Символы на аппарате



**ОСТОРОЖНО!**



Опасность ожога от горячих поверхностей! Не прикасаться!



Защищать от дождя и влаги!

PH

## 1.2 Символы в инструкции по эксплуатации



Прочитать инструкцию по эксплуатации!



Предупреждение об огнеопасных материалах!



Запрещается открытый огонь!



Запрещается курить!



Не использовать во взрывоопасной атмосфере!



НЕЛЬЗЯ выбрасывать отслужившие свой срок электрические и электронные устройства вместе с обычным бытовым мусором.



Экологичная утилизация



Повторно используемые упаковочные материалы

## 1.3 Предупредительные указания

### ПРЕДУПРЕЖДЕНИЕ

Предупредительное указание этой степени опасности обозначает грозящую опасную ситуацию, которая, если ее не избежать, может привести к травмированию. Во избежание опасности для жизни или тяжелейших травм следуйте инструкциям, связанным с данным предупредительным указанием.

### ОСТОРОЖНО

Предупредительное указание этой степени опасности обозначает возможную опасную ситуацию, которая, если ее не избежать, может привести к травмированию. Во избежание опасности травмирования следуйте инструкциям, связанным с данным предупредительным указанием.

### **ВНИМАНИЕ**

Предупредительное указание этой степени опасности обозначает возможную опасность, которая, если ее не избежать, может привести к материальному ущербу.

Во избежание материального ущерба следуйте инструкциям, связанным с данным предупредительным указанием.

### **УКАЗАНИЕ!**

Указание обозначает дополнительные сведения или иллюстрации, облегчающие Вам обращение с аппаратом и его понимание.

## 1.4 Надлежащее применение

Данный аппарат GLORIA подходит для применения на прилегающей к дому и двору территории, а также в любительском саду.

Соблюдение прилагаемой инструкции по эксплуатации является предпосылкой к надлежащему применению аппарата. В инструкцию по эксплуатации включены также условия эксплуатации, технического обслуживания и ухода.

Аппарат предназначен исключительно для устранения сорных растений между тротуарными плитами, на мощеных площадях, на кирпичных стенах, на грядках, а также на газонах во время периода роста.

Кроме того, аппарат можно использовать для поджига древесного угля в устанавливаемых снаружи грилях. При этом соблюдайте указания по применению и предписания изготовителя гриля.

### **ОСТОРОЖНО! Опасность в результате ненадлежащего применения!**

**При ненадлежащем применении аппарат может стать источником опасности. Поэтому соблюдайте следующие указания по безопасности:**

- Используйте аппарат исключительно в соответствии с назначением.
- Соблюдайте все указания и принимайте во внимание все сведения, содержащиеся в инструкции по эксплуатации.

## 1.5 Предвидимое злоупотребление

Аппарат **не** подходит для использования в качестве источника тепла в доме, **не** подходит для растапливания льда и снега или для других областей применения, кроме указанных здесь. Не использовать аппарат при влажной погоде.

Несанкционированные изменения аппарата или ненадлежащее применение исключают ответственность изготовителя за понесенный в результате этого ущерб.

## 1.6 Прочие опасности

Данный аппарат отвечает общепризнанным технологическим правилам и соответствующим положениям техники безопасности! Несмотря на это, при пользовании аппаратом могут возникнуть:

- опасность для здоровья и жизни оператора или других лиц;
- повреждения аппарата;
- повреждения иного имущества.

## 1.7 Ограничение ответственности

Мы особо указываем на то, что в соответствии с законом об ответственности за продукцию мы не отвечаем за вызванный нашим аппаратом ущерб, если он возник в результа-

те несоблюдения инструкции по эксплуатации, применения не по назначению, ненадлежащего ремонта или если при замене деталей использовались не оригинальные детали, а ремонт проведен не сервисной службой или авторизованным специалистом. Это относится и к принадлежностям.

## 2 Для Вашей безопасности

**В этом разделе Вы получите важные предупредительные указания и указания по технике безопасности, которые Вы должны в обязательном порядке соблюдать при обращении с аппаратом и его применении.**

### 2.1 Принципиальные указания по технике безопасности

Соблюдайте следующие принципиальные указания по технике безопасности, которые обеспечат безопасное обращение с аппаратом, а также его безопасное применение:

#### **i УКАЗАНИЕ!**

- Ремонт аппаратов для дома и сада производится только сервисными отделами. Запчасти Вам следует заказывать у Вашего дилера. Если запчастей у него не окажется в запасе, он приобретет их в минимальные сроки.
- Данный аппарат отвечает общепризнанным технологическим правилам, а также соответствующим положениям техники безопасности!
- Данный аппарат могут использовать дети с 16 лет и старше, а также лица с ограниченными физическими, сенсорными или умственными способностями или лица, у которых отсутствуют опыт и/или знания, если их контролируют или они были проинструктированы относительно безопасного применения аппарата и если они понимают вытекающие из этого опасности. Детям запрещается играть с аппаратом. Детям запрещается проводить очистку и техобслуживание без контроля.
- Не разрешается использовать данный аппарат в состоянии усталости или под влиянием алкоголя или других наркотических средств и медикаментов.
- Необходимо носить прочную обувь, рекомендуется надевать защитные рукавицы!
- Не оставлять аппарат без присмотра, если он работает.
- Не разрешается использовать данный аппарат детям до 16 лет, а также лицам, не ознакомленным с инструкцией по эксплуатации.
- Во избежание повреждений, ущерба и опасностей в результате ненадлежащего применения Вы должны соблюдать инструкцию по эксплуатации и аккуратно хранить ее!
- При передаче аппарата другим лицам следует также передавать инструкцию по эксплуатации!
- Используйте для аппарата только оригинальные запчасти и принадлежности GLO-RIA. Ни в коем случае не используйте изношенные, измененные или дефектные запчасти/принадлежности!

### 2.2 Указания по технике безопасности при подключении аппарата

#### **⚠ ПРЕДУПРЕЖДЕНИЕ! Опасность для жизни в результате поражения током!**

При контакте с находящимися под напряжением проводами или узлами существует опасность для жизни! Поэтому соблюдайте следующие указания по безопасности:

- При повреждении сетевого кабеля во избежание опасности его разрешается заменять только в указанной изготовителем ремонтной мастерской! Обратитесь к изготовителю или в его сервисную службу.

- Напряжение сети должно соответствовать указанию напряжения (V) на аппарате!
- Подключать аппарат только к сети переменного тока, к розетке с заземляющим контактом.
- В качестве удлинительного кабеля использовать только заземленный кабель для применения снаружи с поперечным сечением проводов не менее 1,5 мм<sup>2</sup>!
- Дополнительную защиту обеспечивает установка в проводку дома устройства защитного отключения с номинальным током срабатывания не выше 30 мА. Спросите об этом Вашего электрика!
- Вилку сетевого кабеля вынимать:
  - при неисправностях во время эксплуатации;
  - перед каждой очисткой;
  - после использования.

### 2.3 Указания по технике безопасности при обращении с аппаратом

#### ПРЕДУПРЕЖДЕНИЕ! Опасность для жизни в результате поражения током!

При контакте аппарата, находящегося под напряжением, с водой существует опасность для жизни! Поэтому соблюдайте следующие указания по технике безопасности:

- Не использовать аппарат с мокрыми руками.
- Не погружать аппарат в воду и не обрызгивать и не чистить его водой. Аппарат должен быть защищен от влаги. Если же аппарат все-таки упадет в воду, немедленно вынуть вилку сетевого кабеля. Ни в коем случае не лезть руками в воду, если аппарат еще подключен!

#### ПРЕДУПРЕЖДЕНИЕ! Опасность ожога от горячих частей аппарата!

Части аппарата во время использования могут стать очень горячими и привести к возможному ожогу. В результате ненадлежащего применения аппарата также существует опасность ожога! Поэтому соблюдайте следующие указания по технике безопасности:

- Никогда не направляйте поток горячего воздуха на людей или зверей.
- Не прикасаться к „конусному соплу“ J и „теплозащитному щитку“ I.

### 2.4 Опасности для здоровья

#### ПРЕДУПРЕЖДЕНИЕ! Опасность для жизни за счет пожара и/или взрыва!



В результате ненадлежащего применения аппарата существует опасность для жизни! Поэтому соблюдайте следующие указания по технике безопасности:

- Для недопущения пожара или ожогов обращайтесь с аппаратом аккуратно.
- Использовать аппарат только на открытом воздухе. Никогда не использовать аппарат в гараже или в местах, где возможно наличие бензина или легковоспламеняющихся веществ.
- Не используйте аппарат вблизи взрывоопасной атмосферы.
- Не направлять поток горячего воздуха на воспламеняющиеся предметы (например, газовые баллоны). Держать вдали от источников воспламенения. Не курить. Не допускать использования аппарата детьми.
- Приложите аппарат к сорнякам, как показано на рисунке 5.
- Не держите аппарат длительное время в одном и том же месте.
- При каждом подъеме аппарата нажимать "кнопку включения/выключения" D.
- Тепло может быть направлено к скрытым горючим материалам.

## 2.5 Опасность в результате материального ущерба

**⚠ ВНИМАНИЕ! При ненадлежащем применении аппарата возможен материальный ущерб (повреждение аппарата)!**

Поэтому соблюдайте следующие указания по технике безопасности:

- Предохранять аппарат от длительного воздействия солнечных лучей и замерзания.
- Не прикасайтесь горячими частями аппарата к сетевому кабелю или другим горючим материалам.
- Сухой хворост, листва, еловые иглы и сухая трава могут возгореться. Пронаблюдайте за обрабатываемыми растениями еще некоторое время после обработки. Также и через некоторое время растения могут возгореться и привести к пожару.
- Потушить пожар, если он не опасен, огнетушителем.

## 3 Прежде чем приступить к пользованию аппаратом

В этом разделе Вы получите информацию о состоянии при поставке.

### 3.1 Состояние при поставке

Аппарат стандартно поставляется в следующей комплектации:

- Аппарат с демонтированной трубой
- Крышка корпуса
- 2 крепежных винта
- Опорная скоба
- 1 инструкция по эксплуатации и информация о продукте

Возможные принадлежности прилагаются в отдельной упаковке.

### 3.2 Элементы аппарата

- A** Эргономичная ручка
- B** Приспособление для разгрузки от натяжения
- C** Сетевая кабель
- D** Кнопка включения/выключения
- E** Воздухозаборное отверстие
- F** Опорная скоба
- G** Корпус с нагревательным элементом и вентилятором
- H** Нагревательный элемент
- I** Теплозащитный щиток
- J** Конусное сопло

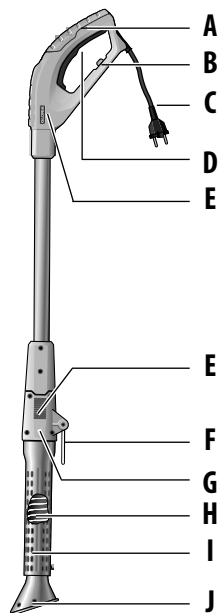

## 4 Технические характеристики

### Thermoflamm bio Electro

Напряжение:	230 В перем. тока ~ / 50 Гц
Мощность:	2000 Вт
Система нагрева:	поток горячего воздуха
Макс. температура на сопле:	650 °C
Уровень шума	
L <sub>pA</sub> :	65,0 dB(A), K = 3 dB(A)
L <sub>WA</sub> :	76,0 dB(A), K = 3 dB(A)
Вес:	1,1 кг
Общая длина:	116 см

## 5 Монтаж

### УКАЗАНИЕ!

- Монтаж осуществляется в соответствии с рисунками **1** – **2** на стр. 3.
- Проследите за тем, чтобы кабель направлялся, как показано на рисунке **2**. Он должен быть вставлен в корпус петлей и не должен выступать за корпус. Крышка корпуса должна легко надеваться. Проследите при этом за тем, чтобы кабель не был зажат или поврежден.

## 6 Ввод в эксплуатацию

### ПРЕДУПРЕЖДЕНИЕ! Опасность для жизни за счет пожара и/или взрыва!

В результате ненадлежащего применения аппарата существует опасность для жизни! Поэтому соблюдайте следующие указания по технике безопасности:

- Вводить аппарат в эксплуатацию только на открытом воздухе.
- „Воздухозаборные отверстия“ **E** не должны быть засорены или закрыты.
- При этом проследите за тем, чтобы воздуховыводящие отверстия на „коническом сопле“ **J** не были засорены или „коническое сопло“ **J** не было перекручено, что препятствует выходу потока горячего воздуха.
- Никогда не направлять поток горячего воздуха на соединительный кабель или на воспламеняющиеся или взрывоопасные вещества.

### 6.1 Эксплуатация

Рисунки 3 - 6

- 3** Вставьте петлю удлинительного кабеля в предназначенное для этого „приспособление для разгрузки от натяжения“ **B** в „ручке“ **A** и закрепите ее в предусмотренной для этого перемычке (см. рис. 3).

### УКАЗАНИЕ!

- Мощность аппарата может ухудшиться, если будет использоваться излишне длинный удлинительный кабель (> 25 м).
- При использовании кабельных барабанов полностью наматывать кабель.
- Поперечное сечение проводов используемых кабелей должно составлять 1,5 мм<sup>2</sup>.



- 4 С помощью удлинительного кабеля подключите аппарат к розетке (230 В переменного тока) (см. рис. 4).
- 5 Включите аппарат, нажав „кнопку включения/выключения“ **D** в „ручке“ **A**. Примерно через 1 минуту достигается полная рабочая температура (см. рис. 5).

### **ОСТОРОЖНО**

- **Опасность ожога потоком горячего воздуха!**  
Никогда не направлять поток горячего воздуха на людей или животных.
- **Опасность ожога от горячих частей аппарата!** Никогда не прикасаться к „конусному соплу“ **J** и „теплозащитному щитку“ **I**.
- При прерывании работы отпустить „кнопку включения/выключения“ **D** и поставить аппарат с откинутой „опорной скобой“ **F** на ровное, огнестойкое основание (см. рис. 8).

- 5 Для устранения сорняков в зависимости от вида растений примерно на 5-10 секунд расположите „конусное сопло“ **J** над обрабатываемым растением (см. рис. 5).
- 6 В случае высоких растений сначала немного нагрейте верхнюю часть растения и затем примерно на 5-10 секунд расположите „конусное сопло“ **J** над сморщившимся растением (см. рис. 6).

## 6.2 Указания для пользователя

- При первом вводе в эксплуатацию может образоваться легкий запах. Это не представляет опасности для аппарата.
- Аппарат особенно хорошо подходит для устранения сорняков.
- Использование аппарата наиболее эффективно, если растение имеет высокое содержание сока. Самое благоприятное время для обработки сорных растений – это весна. Действие тем интенсивнее, чем моложе сорные растения. Но успех меры не виден сразу. Благодаря длительному времени воздействия можно также сжечь видимую часть растения. Чувствительность растений к тепловому излучению проявляется при рекомендуемой длительности воздействия не сразу же. Принципиально действительно следующее: мягколистные всходы реагируют наиболее чувствительно, это означает, что после одной обработки они нежизнеспособны.
- Более старые растения с твердыми листьями, например, чертополох, высыхают не раньше чем после многократной обработки с интервалами в одну-две недели. Твердолистные травы чрезвычайно стойкие, для них необходимо более длительное тепловое воздействие.
- В начальной фазе необходимо несколько раз кратковременно повторять обработку площадей, заросших сорными растениями. Только после этого обеспечивается продолжительный успех.  
Позже достаточно проводить обработку через более длительные интервалы.
- Сорняки достаточно только нагревать. Сжигание не требуется. Волокна листьев высыхают таким образом и сорняки отмирают.
- Для определенных видов сорняков требуется повторная обработка.
- 7 Аппарат также подходит для раздувания древесного угля в гриле на открытом воздухе. Для этого расположить коническое сопло включенного аппарата вблизи древесного угля. Как только древесный уголь даст жар, поток горячего воздуха вызывает вспыхивание пламени. При этом держать аппарат на большом расстоянии от угля.

### **ОСТОРОЖНО! Опасность пожара в результате искрения!**

- Держите аппарат на большом расстоянии от древесного угля, чтобы не допустить искрения.



## 7 Вывод из эксплуатации и хранение

### 7.1 Вывод из эксплуатации

- Вывести аппарат из эксплуатации, отпустив „кнопку включения/выключения“ **D** в ручке.
- Отсоединить аппарат от сети.

#### **ОСТОРОЖНО! Опасность ожога от горячих частей аппарата!**

- После отключения „конусное сопло“ **J** и „теплозащитный щиток“ **I** остаются горячими.
-  После использования всегда ставьте аппарат „опорной скобой“ **F** на ровное, огнестойкое основание, пока не остынут горячие части аппарата (см. рис. 8).

### 7.2 Хранение

- После охлаждения проверить, не загрязнено ли „коническое сопло“ **J**, при необходимости очистить салфеткой или щеткой. После этого повесить аппарат за сложенную „опорную скобу“ **F**.

## 8 Утилизация и правовые вопросы

### 8.1 Защита окружающей среды и утилизация аппарата



Этот символ на продукте, инструкции по эксплуатации или упаковке указывает на то, что данный продукт по истечении срока службы нельзя утилизировать как обычный бытовой мусор.

Аппарат должен быть сдан в пункт сбора для рециклинга. Материалы могут утилизироваться согласно своей маркировке. Отправляя отработавший продукт надлежащим образом на повторное использование, использование материалов или иные формы утилизации, Вы вносите важный вклад в дело защиты нашей окружающей среды.

#### **УКАЗАНИЕ!**

- Узнайте в муниципальной администрации, где находится соответствующий пункт приема на утилизацию.

### 8.2 Утилизация упаковки



Материалы упаковки выбраны с учетом экологической совместимости и требований к технологии утилизации и поэтому могут отправляться на рециклинг. Возврат упаковки в цикл использования материалов позволяет экономить сырье и уменьшить количество отходов.



Утилизируйте упаковочные материалы, которые Вам больше не нужны, согласно местным предписаниям.







**GLORIA®**

Geräte für Haus und Garten

GLORIA Haus-und Gartengeräte GmbH  
Därmannsbusch 7  
58456 Witten • GERMANY  
Tel.: ++49 (0) 2302-700 0  
Fax: ++49 (0) 2302-700 46

**SERVICE-HOTLINE**

☎ **+49 (0) 180 / 55 899 09\***

(\* 14 Cent/min. für Anrufe aus dem deutschen Festnetz)

e-mail: [service@gloria-garten.com](mailto:service@gloria-garten.com)

Internet: [www.gloriagarten.de](http://www.gloriagarten.de)