

**Robot**<sup>®</sup>

**Roomba**<sup>®</sup>  
Robotstofzuiger

**i5**  
Gebruikersgids



# Veiligheidsinformatie

## Belangrijke veiligheidsinformatie

Deze gebruikersgids bevat informatie voor reglementaire model(len): RVD-Y1

### BEWAAR DEZE INSTRUCTIES

**⚠ WAARSCHUWING:** Als u een elektrisch apparaat gebruikt, moet u altijd de elementaire voorzorgsmaatregelen nemen, met inbegrip van de volgende:

### LEES ALLE INSTRUCTIES

**⚠ WAARSCHUWING:** Lees de voorzorgsmaatregelen voor de veiligheid bij het instellen, gebruiken en onderhouden van uw robot en volg deze op om het risico van letsel of beschadigingen te verminderen.

Dit apparaat kan worden gebruikt door kinderen vanaf 8 jaar en door personen met verminderde lichamelijke, zintuiglijke of geestelijke vermogens of weinig ervaring en kennis, mits ze onder toezicht staan of iemand ze heeft uitgelegd hoe het apparaat veilig kan worden gebruikt en ze de gevaren van het gebruik begrijpen. Kinderen mogen niet met het apparaat spelen. Laat kinderen alleen onder toezicht schoonmaak- en onderhoudswerkzaamheden uitvoeren.

**⚠** Dit is het waarschuwingsymbool voor de veiligheid. Het wordt gebruikt om u te waarschuwen voor mogelijke gevaren van lichamelijk letsel. Volg alle berichten over de veiligheid bij dit symbool op om mogelijk letsel of de dood te voorkomen.

**⚡** Risico van elektrische schok

**□** Apparatuur van klasse II

**⚡** Nominiaal uitgangsvermogen, DC

**📖** Lees de bedieningshandleiding

**♻️** Algemeen symbool voor recycling

**🔥** Brandgevaar

**🏠** Alleen voor gebruik binnenshuis

**⚡** Nominiaal ingangsvermogen, DC

**🚫** Houd het apparaat buiten het bereik van kinderen

**⚡** Nominiaal ingangsvermogen, AC

**🔌** Afzonderlijke voedingseenheid

**WAARSCHUWING:** Geeft een gevaarlijke situatie aan die, indien deze situatie niet wordt vermeden, kan leiden tot de dood of ernstig letsel.

**LET OP:** Geeft een gevaarlijke situatie aan die, indien deze situatie niet wordt vermeden, kan leiden tot licht of middelzwaar letsel.

**KENNISGEVING:** Geeft een gevaarlijke situatie aan die, indien deze situatie niet wordt vermeden, kan leiden tot schade aan eigendommen.

## ALGEMEEN

# WAARSCHUWING

- Uw robot is geen speelgoed. Houd kleine kinderen en huisdieren in het oog als uw robot aan het werk is.
- Ga niet op uw robot of de Home Base zitten of staan.
- Gebruik geen laders die niet zijn goedgekeurd. Het gebruik van een niet-goedgekeurde lader kan ertoe leiden dat de accu hitte of rook genereert, in brand vliegt of explodeert.
- Uw robot wordt geleverd met een netsnoer dat in uw land is goedgekeurd en is ontworpen om alleen op een standaardstopcontact te worden aangesloten. Gebruik geen ander netsnoer. Neem voor een vervangend netsnoer contact op met de klantenservice om er zeker van te zijn dat u het juiste netsnoer voor uw land kiest.
- Maak uw robot of de Home Base niet open. Deze bevat geen onderdelen waaraan de gebruiker onderhoud kan uitvoeren. Laat onderhoud uitvoeren door gekwalificeerd onderhoudspersoneel.
- Risico op een elektrische schok: Gebruik de robot alleen binnenshuis op een droge plaats.
- Bedien uw robot of de Home Base niet met natte handen.
- Bewaar en gebruik uw robot alleen in ruimten op kamertemperatuur.
- Als de schoon te maken kamer een balkon heeft, dient er een fysiek obstakel te worden geplaatst om toegang tot het balkon te belemmeren en de veilige werking van het apparaat te garanderen.
- Afgrondsensoren voor opbouw.

# LET OP

- Gebruik de robot niet in ruimtes waarin stopcontacten uit de vloer steken.
- Wanneer het apparaat over een snoer rijdt en dit meetrekt, kunnen voorwerpen van een tafel of schap getrokken worden. Voor u dit apparaat gaat gebruiken, moet u voorwerpen, zoals kleding, losse papieren, koorden van jaloezieën of gordijnen, snoeren en breekbare voorwerpen opruimen.
- Houd er rekening mee dat de robot uit zichzelf voortbeweegt. Wees voorzichtig als u ergens loopt waar de robot aan het werk is om te voorkomen dat u er boven op gaat staan.
- Gebruik dit apparaat niet om scherpe voorwerpen, glas of brandende of smeulende voorwerpen op te ruimen.

## KENNISGEVING

- Deze robot is uitsluitend bedoeld voor gebruik op droge vloeren. Gebruik dit apparaat niet om een gemorste vloeistof op te zuigen. Zorg ervoor dat uw robot of de Home Base niet nat wordt.
- Plaats niets boven op uw robot.
- Als de contacten van de lader niet schoon worden gehouden, kan dit ertoe leiden dat de robot de accu niet meer kan opladen.

## HOME BASE

# WAARSCHUWING

- Gebruik geen Home Base met een beschadigd snoer of beschadigde stekker. Als het snoer of de stekker beschadigd is, moet het snoer worden vervangen.
- Koppel uw robot altijd los van de Home Base voordat u deze schoonmaakt of onderhoud uitvoert.
- Laad uw robot alleen met de meegeleverde voeding. De meegeleverde voeding levert een extra lage veiligheidsspanning overeenkomstig de aanduiding voor ingangsspanning op de robot, die nodig is om een veilige werking te garanderen.

- Om te voorkomen dat uw robot van de trap valt, moet u ervoor zorgen dat de Home Base minimaal 1,2 meter is verwijderd van een trap.

## KENNISGEVING

- Het product mag niet worden gebruikt met een omvormer van welk type dan ook. Als u een omvormer gebruikt, vervalt onmiddellijk de garantie.
- Als u in een gebied woont waar vaak onweersbuien voorkomen, wordt aangeraden een extra overspanningsbeveiliging te gebruiken. De Home Base kan met een overspanningsbeveiliging worden beveiligd tegen schade die kan ontstaan bij zware onweersbuien.

### ACCU



## WAARSCHUWING



- U mag de accu niet openmaken, samendrukken, verhitten tot boven 80 °C of verbranden. Volg de instructies van de fabrikant.
- Zorg ervoor dat er geen kortsluiting in de accu ontstaat door metalen voorwerpen die in contact komen met de contactpunten van de accu of door de accu in water onder te dompelen. Stel accu's niet bloot aan mechanische schokken.
- Controleer periodiek de accu op sporen van beschadiging of lekkage. Als de accu beschadigd is of lekt, moet u deze niet opladen en voorkomen dat de gelekte vloeistof in contact komt met huid of ogen. Als dit toch gebeurt, moet u de vloeistof direct afspoelen met een ruime hoeveelheid water en medische hulp inroepen. Stop de accu in een afgesloten plastic zak en lever deze in bij een inleverpunt voor lege batterijen overeenkomstig de milieuwetgeving, zodat de accu kan worden gerecycled of vernietigd. U kunt de accu ook naar uw lokale bevoegde iRobot servicecentrum brengen, dat zal zorgen voor correcte verwijdering ervan.
- Voor het vervoer van lithium-ion accu's en producten die lithium-ion accu's bevatten, gelden strenge voorschriften. Als u dit product (met accu) moet opsturen voor reparatie, mee op reis neemt of om een andere reden vervoert, MOET u het gedeelte Probleemoplossing van uw handleiding raadplegen of contact opnemen met de klantenservice voor instructies over het vervoer.



## LET OP



- Houd toezicht op kinderen die de accu gebruiken. Roep onmiddellijk medische hulp in als iemand een accu of knoopcel heeft ingeslikt.

## KENNISGEVING

- De accu moet uit de robot worden gehaald voordat de robot wordt gerecycled of vernietigd.
- Gebruik voor de beste resultaten alleen de lithium-ion-accu van iRobot die bij de robot wordt geleverd.
- Gebruik geen niet-oplaadbare accu's. Gebruik alleen de oplaadbare accu die bij het product is geleverd. Als u de accu wilt vervangen, koopt u een identieke iRobot-accu of neemt u contact op met de klantenservice van iRobot voor alternatieve opties.
- Als u de robot voor langere tijd opbergt, moet u altijd eerst de accu opladen en uit de robot halen.



Dit symbool op de accu geeft aan dat de accu niet mag worden weggegooid in een vuilnisbak met ongesorteerd huishoudelijk afval. Als eindgebruiker is het uw verantwoordelijkheid om de afgedankte accu in uw apparaat op een milieuvriendelijke manier te verwijderen. U kunt dat als volgt doen:

- (1) Lever het apparaat in bij de winkel waar u het heeft gekocht; of
- (2) Lever het apparaat in bij een aangewezen inleverpunt voor klein chemisch afval.

De gescheiden inzameling en recycling van afgedankte accu's draagt bij aan het behoud van natuurlijke hulpbronnen en zorgt ervoor dat het afgedankte product wordt gerecycled op een manier die de menselijke gezondheid en het milieu beschermt. Neem voor meer informatie contact op met uw gemeente of de winkel waar u het product heeft gekocht. Als u afgedankte accu's gewoon in de vuilnisbak gooit bij het ongesorteerde huisafval, kan dat negatieve gevolgen hebben voor het milieu en de menselijke gezondheid omdat accu's schadelijke stoffen kunnen bevatten.

Informatie over de effecten van problematische stoffen van accu's in de afvalstroom is te vinden op de volgende webpagina:  
<http://ec.europa.eu/environment/waste/batteries/>

# Over uw Roomba®-robotstofzuiger

## Bovenaanzicht

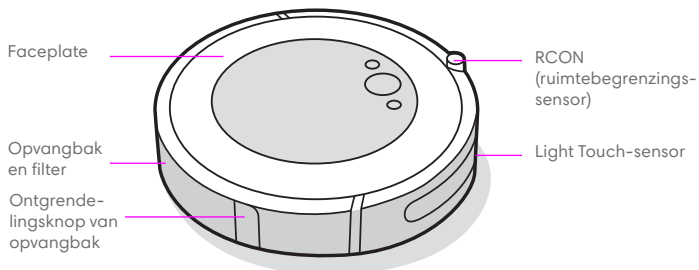

## Onderaanzicht

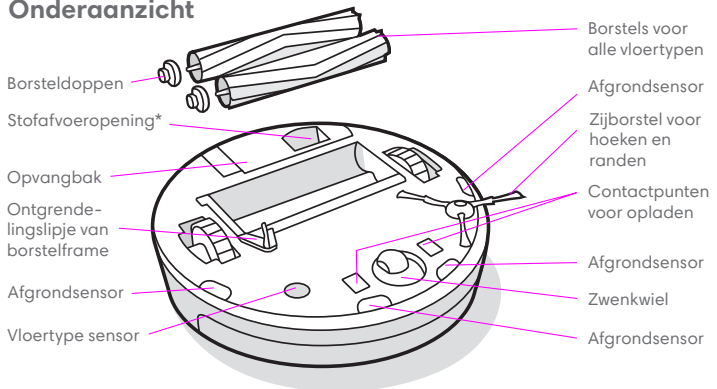

\*Alleen geselecteerde modellen

## Home Base-laadstation

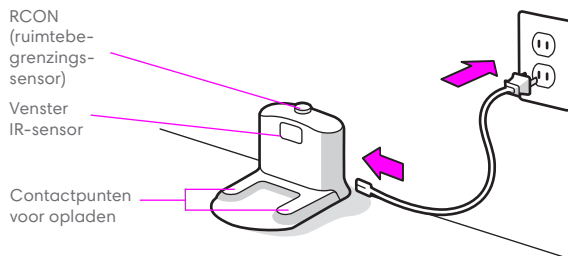

## Knoppen en lampjes

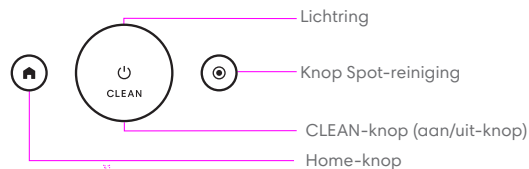

# Uw Roomba®-robotstofzuiger gebruiken

## Plaatsing van het Home Base-laadstation

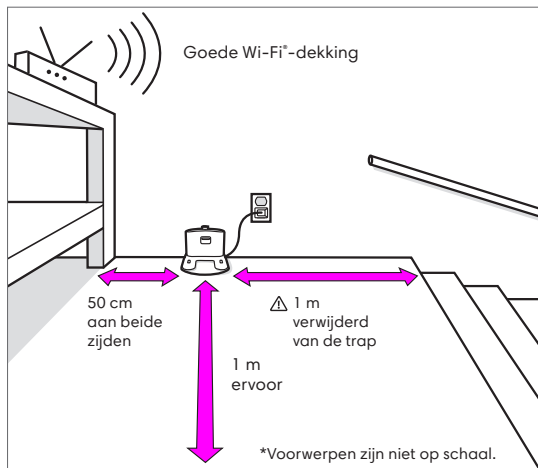

**⚠ WAARSCHUWING:** Om te voorkomen dat uw robot naar beneden valt wanneer hij vertrekt of terugkeert naar de Home Base, moet u ervoor zorgen dat de Home Base op minimaal 1,2 meter afstand van de trap is geplaatst.

## Download de iRobot Home-app en maak verbinding met Wi-Fi®

- Volg stapsgewijze instructies om uw Roomba in te stellen.
- Stel een automatisch schoonmaakschema in en pas schoonmaakvoorkeuren aan.
- Lees tips, trucs en antwoorden op veelgestelde vragen.



## Laden

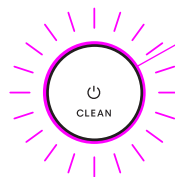

Witte lichtring tijdens het opladen

Constant wit: volledig geladen

Knipperend wit: bezig met laden

Knipperend rood: bezig met laden/bijna leeg

- Plaats de robot op de Home Base om de accu te activeren.

**Opmerking:** Uw robot is bij levering gedeeltelijk geladen, maar het is raadzaam om de robot 3 uur te laden vóór u de eerste schoonmaaktaak start.

- Als uw robot tussentijds moet worden opgeladen, keert hij terug naar de Home Base. Zodra het voldoende is opgeladen, gaat de robot verder met de schoonmaaktaak op het punt waar het was gebleven.
- De robot verbruikt een kleine hoeveelheid energie als hij zich op de Home Base bevindt. Het is mogelijk de robot nog minder energie te laten verbruiken als hij niet in gebruik is. In de iRobot Home-app vindt u instructies en aanvullende informatie over de stand-bymodus met verminderd stroomverbruik.
- Als u de robot langere tijd wilt opbergen, schakelt u de robot uit door deze van de Home Base te halen en  gedurende 10 seconden ingedrukt te houden. U dient de robot op een koele, droge plaats op te bergen.

## Schoonmaken



Verwijder losliggende spullen van de vloer voordat u deze laat reinigen. Gebruik uw robot regelmatig om uw vloeren in goede staat te houden.

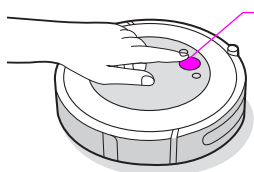

Druk simpelweg op CLEAN

Tik op Start / Pause / Resume

Houd 3 seconden ingedrukt om een taak te beëindigen

- De robot zal uw huis automatisch verkennen en schoonmaken. De robot keert terug naar de Home Base aan het einde van een schoonmaaktak en telkens wanneer hij moet worden opgeladen.
- Om de robot terug te sturen naar de Home Base, tikt u op 🏠. Een blauw lichtringpatroon geeft aan dat de robot op zoek is naar de Home Base.
- Als uw robot een gebied met veel vuil detecteert, schakelt hij over naar de Dirt Detect™-modus. In deze modus wordt meerdere keren door het gebied gegaan totdat uw robot detecteert dat het gebied voldoende is schoongemaakt. De lichtring gaat dan blauw knipperen.
- Tik op 🌀 als u een SPOT-reiniging wilt uitvoeren op een bepaald gebied. De robot zal zich spiraalsgewijs naar buiten en vervolgens weer naar binnen bewegen binnen een gebied met een diameter van ongeveer 1 meter. De lichtring toont een blauwe spiraal.

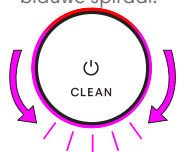

Als de robot detecteert dat zijn opvangbak moet worden geleegd, gaat de lichtring rood branden waarbij het licht naar achteren beweegt.

## Problemen oplossen

- Uw robot geeft aan als er iets mis is: er klinkt een waarschuwingsgeluid en de lichtring gaat rood branden. Druk op CLEAN voor details. Meer ondersteuning en instructievideo's zijn beschikbaar in de iRobot Home-app.

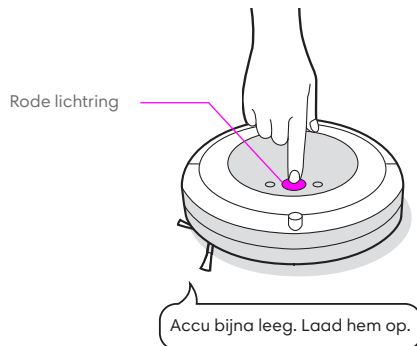

- Als u niet zeker weet of de robot klaar of gepauzeerd is, raadpleegt u de iRobot Home-app om de status te controleren.

## De accu veilig verzenden of vervoeren

Gebruik voor de beste resultaten alleen de lithium-ion-accu van iRobot die bij de robot wordt geleverd.



**WAARSCHUWING:** Voor het vervoer van lithium-ion-accu's en producten die lithium-ion-accu's bevatten, gelden strenge voorschriften. Als u dit product moet opsturen voor reparatie, mee op reis neemt of om een andere reden vervoert, MOET u de onderstaande instructies volgen.

- De accu MOET vóór verzending zijn uitgeschakeld.
- Schakel de accu uit door de robot van de Home Base te halen en 🏠 gedurende 10 seconden ingedrukt te houden. Alle lampjes gaan uit.
- Verpak de robot goed voordat u deze verzendt.
- Als u meer hulp nodig heeft, kunt u contact opnemen met ons klantenserviceteam of naar [global.irobot.com](http://global.irobot.com) gaan.



# Accessoires

## Dual Mode Virtual Wall\*

**Opmerking:** Voor het beste resultaat plaatst u deze op een afstand van minimaal 2,5 meter van de Home Base.

De Dual Mode Virtual Wall® zorgt ervoor dat de robot de door u gewenste ruimtes reinigt en wegblijft uit ruimtes waar hij niet mag komen. Het apparaat zorgt voor een onzichtbare barrière die alleen de robot kan zien. U kunt het apparaat tussen schoonmaakbeurten gewoon laten staan.

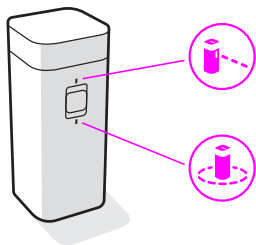

\*Dual Mode Virtual Wall alleen beschikbaar voor geselecteerde modellen

## Kies de modus die voldoet aan uw behoeften:

**Virtual Wall-modus:** Wanneer de schakelaar in de Virtual Wall®-positie staat (🚧), maakt het apparaat een lineaire barrière om openingen van maximaal 3 meter te blokkeren.

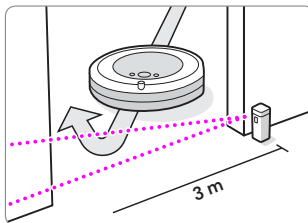

**Opmerking:** deze barrière wordt breder naarmate deze verder van het apparaat is verwijderd (bekijk de afbeelding).

**Halo-modus:** Zet de schakelaar in de Halo-positie (🌀) om een cirkelvormige barrière te maken. Hiermee voorkomt u dat de robot zones nadert die u wilt beschermen, zoals de drinkbak van een huisdier, een vaas of het gebied onder een bureau. De Halo-barrière reikt tot ongeveer 30 centimeter vanaf het midden van het apparaat.

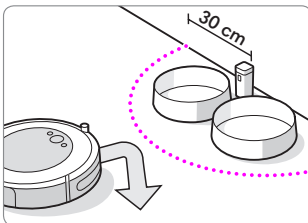

**Opmerking:** Bij normaal gebruik gaan de accu's 8 tot 10 maanden mee. Als u van plan bent uw Virtual Wall langere tijd op te bergen, moet u niet vergeten om de schakelaar in de 'Uit'-stand (de middelste stand) te zetten.

# Verzorging en onderhoud

## Instructies voor verzorging en onderhoud

Om uw robot optimaal te laten presteren, voert u de procedures uit op de volgende pagina's.

Er zijn aanvullende instructievideo's beschikbaar in de iRobot Home-app. Als u merkt dat de robot minder vuil opneemt van de vloer, leegt u de opvangbak, maakt u de borstels schoon en maakt u het filter schoon of vervangt u het filter wanneer dat nodig is.

Onderdeel	Onderhoudsfrequentie	Vervangingsfrequentie*
Opvangbak	Was de opvangbak als dat nodig is	
Filter	Eens per week schoonmaken (twee keer per week als u een huisdier heeft). Niet wassen.	Eens per 2 maanden
Sensor voor volle opvangbak	Elke 2 weken schoonmaken	
Voorste zwenkwiel	Elke 2 weken schoonmaken	Eens per 12 maanden
Zijborstel voor hoeken en randen en borstels voor alle vloertypen	Eens per maand schoonmaken (twee keer per maand als u een huisdier heeft)	Eens per 12 maanden
Sensoren en contactpunten voor opladen	Een keer per maand schoonmaken	

**Opmerking:** iRobot produceert verscheidene vervangende onderdelen en accessoires. Als u een vervangend onderdeel nodig heeft, kunt u contact opnemen met de klantenservice van iRobot voor meer informatie.

\*Vervangingsfrequentie kan verschillen. Onderdelen moeten worden vervangen als er slijtage zichtbaar wordt.

## De opvangbak legen

- 1 Druk op de ontgrendelingsknop van de opvangbak om de bak uit de robot te halen.

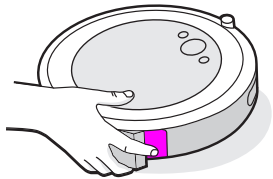

- 2 Open het deksel om de opvangbak leeg te maken.

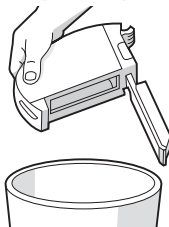

- 3 Plaats de opvangbak terug in de robot.

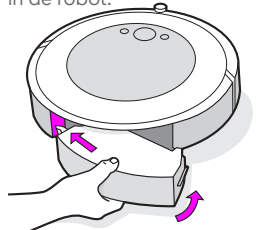

## Het filter schoonmaken

- 1 Haal de opvangbak uit de robot. Verwijder het filter door beide uiteinden vast te pakken en het filter uit de robot te trekken.

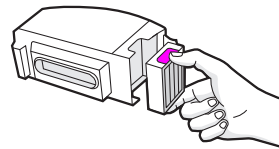

- 2 Verwijder vuil door het filter tegen de binnenkant van uw prullenbak aan te tikken.



- 3 Plaats het filter terug met de geplooide grepen naar buiten gekeerd. Plaats de opvangbak terug in de robot.

**\*Belangrijk:** De robot werkt niet als het filter niet correct is geplaatst. Vervang het filter elke twee maanden.

## Sensoren voor een volle opvangbak reinigen

- 1 Haal de opvangbak uit de robot en maak deze leeg.

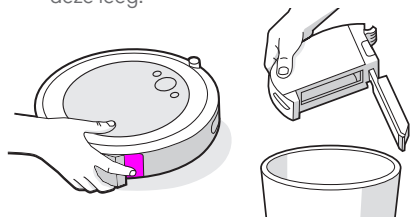

- 2 Veeg de sensoren binnenin schoon met een schone, droge doek

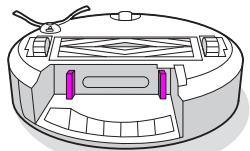

- 3 Veeg het deksel van de opvangbak schoon met een schone, droge doek.

Gesloten deksel



Geopend deksel

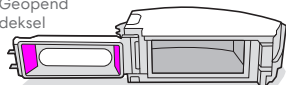

## De opvangbak met water reinigen

-  **Belangrijk:** Was het filter niet. Verwijder het filter voor u de opvangbak schoonwast.

- 1 Ontgrendel de opvangbak, verwijder het filter en open het deksel van de opvangbak.

- 2 Spoel de bak om met warm water.

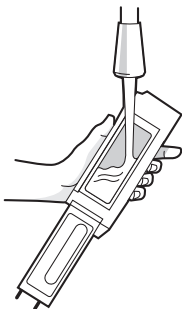

-  **Opmerking:** De opvangbak is niet vaatwasmachinebestendig.

- 3 Zorg ervoor dat de opvangbak volledig droog is. Plaats het filter en de opvangbak weer in de robot.

## Zijborstel voor hoeken en randen schoonmaken

- 1 Gebruik een kleine schroevendraaier om de schroef los te draaien waarmee de zijborstel voor hoeken en randen op zijn plaats wordt gehouden.

- 2 Verwijder de zijborstel voor hoeken en randen door eraan te trekken. Verwijder alle haren en vuil en plaats de borstel vervolgens terug.

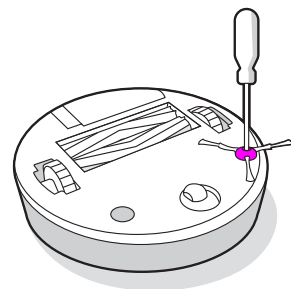

## Het voorste zwenkwiel schoonmaken

- 1 Verwijder de voorwielmodule door deze met enige kracht uit de robot te trekken.
- 2 Trek stevig aan het wiel om het uit zijn behuizing te verwijderen (zie onderstaande afbeelding).
- 3 Verwijder vuil binnen in de uitsparing voor het wiel.
- 4 Plaats alle onderdelen terug als u klaar bent. Zorg ervoor dat het wiel vastklikt.

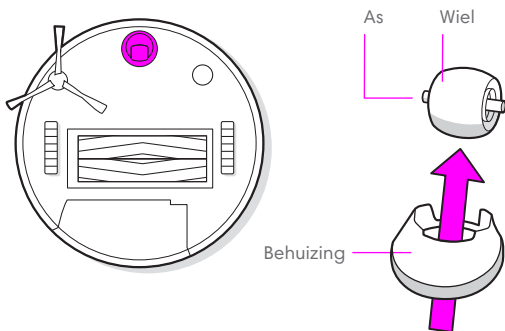

**\* Belangrijk:** Een met haar en vuil aangekoekt voorwiel kan de vloer beschadigen. Als het wiel niet vrij draait nadat u het heeft schoongemaakt, moet u contact opnemen met de klantenservice.

## De borstels voor alle vloertypen schoonmaken

- 1 Knijp in het ontgrendelingslipje van het borstelframe, til het lipje op en verwijder alle eventuele blokkades.
- 2 Haal de borstels uit de robot. Haal de borsteldoppen van de uiteinden van de borstels. Verwijder haren, stof of ander vuil dat zich onder de doppen heeft opgehoopt. Plaats de borsteldoppen terug.
- 3 Verwijder haar en vuil van de vierkante en zeshoekige plastic pinnen aan de andere kant van de borstels.
- 4 Haal de opvangbak uit de robot en verwijder eventueel vuil uit het luchtkanaal.
- 5 Plaats de borstels weer in de robot. Zorg ervoor dat de vorm van de borstelpinnen overeenkomt met de vorm van de borstelpictogrammen in de schoonmaakpogmodule.

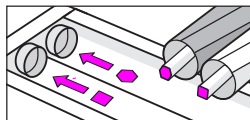
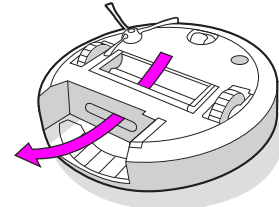
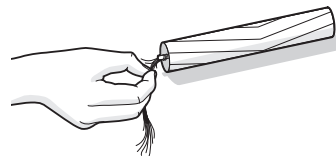
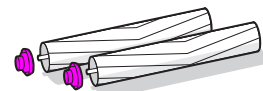
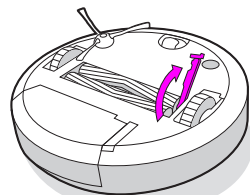

## De sensoren en contactpunten voor opladen schoonmaken

- 1 Veeg de sensoren en contactpunten voor opladen met een zachte, droge doek schoon. U kunt ook een pad van melamineschuim gebruiken om opgehoopt vuil op de robot en de contactpunten voor opladen van de Home Base te verwijderen.

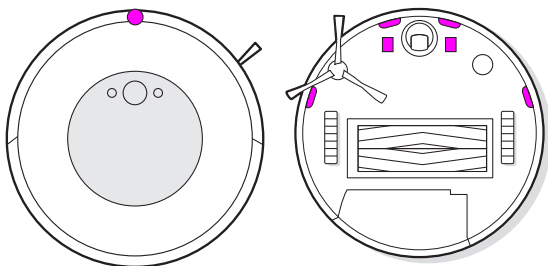

### Belangrijk:

Spuit geen schoonmaakmiddel of water rechtstreeks op de sensoren of in de sensoropeningen.

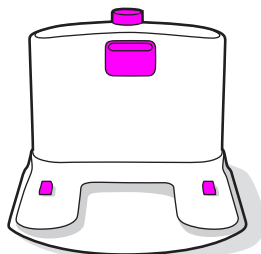

# Klantenservice van iRobot

## Verenigde Staten en Canada

Heeft u vragen of opmerkingen over uw Roomba®-robotstofzuiger, neem dan contact op met iRobot voordat u contact opneemt met een detailhandelaar.

Ga eerst naar [global.irobot.com](http://global.irobot.com) voor ondersteuningstips, veelgestelde vragen en informatie over accessoires. Deze informatie kunt u ook vinden in de iRobot Home-app. Heeft u meer hulp nodig, bel dan een medewerker van ons klantenserviceteam op **(877) 855-8593**.

### Openingstijden van de klantenservice van iRobot in de Verenigde Staten

- Maandag t/m vrijdag van 9:00 tot 19:00 uur
- Zaterdag en zondag van 9:00 tot 18:00 uur

## Buiten de Verenigde Staten en Canada

Ga naar [global.irobot.com](http://global.irobot.com) voor:

- meer informatie over iRobot in uw land
- Tips en trucs om de prestaties van uw Roomba®-robotstofzuiger te verbeteren
- Antwoorden op uw vragen
- Contactgegevens van uw plaatselijke ondersteuningscentrum

# Informatie over regelgeving



Hierbij verklaart iRobot Corporation dat dit robotstofzuigermodel RVD-Y1 voldoet aan de Europese richtlijn voor radioapparatuur 2014/53/EU. De volledige tekst van de EU-conformiteitsverklaring is beschikbaar op het volgende internetadres: [www.irobot.com/compliance](http://www.irobot.com/compliance).

U vindt hier een rapport met chemisch informatie met een lijst van SVHC (zeer zorgwekkende stoffen) per EU-verordening EU 1907/2006: [www.irobot.com/compliance](http://www.irobot.com/compliance).

Deze robotstofzuiger, model RVD-Y1, bevat de Sundial-radiomodule model: AXF-Y1. Deze robotstofzuiger, model RVD-Y1, werkt in de WLAN 2,4 GHz-band.

De werking van de 2,4 GHz-band is beperkt tot frequenties tussen 2412 en 2472 MHz met een maximaal EIRP-uitgangsvermogen van 19,1 dB (81,28 mW) bij 2442 MHz.



Dit symbool op het product geeft aan dat het apparaat niet mag worden weggegooid in een vuilnisbak met ongesorteerd huishoudelijk afval. Als eindgebruiker is het uw verantwoordelijkheid om het afgedankte apparaat op een milieuvriendelijke manier te verwijderen. U kunt dat als volgt doen:

- (1) Lever het apparaat in bij de winkel waar u het heeft gekocht; of
- (2) Lever het in bij een aangewezen inleverpunt voor klein chemisch afval.

Als u dit product niet in de vuilnisbak gooit, maar inlevert voor recycling en vernietiging, draagt dat bij aan het behoud van waardevolle natuurlijke hulpbronnen en voorkomt u mogelijke negatieve effecten op de menselijke gezondheid en het milieu die zouden kunnen ontstaan als dit apparaat tussen het gewone huisvuil terechtkomt. Neem contact op met uw gemeente voor meer informatie en een lijst met aangewezen inleverpunten voor klein chemisch afval. Mogelijk worden er op basis van de wetgeving in uw land sancties opgelegd voor het onjuist behandelen van dit soort afval. Meer informatie is te vinden op de volgende webpagina: [http://ec.europa.eu/environment/waste/weee/index\\_en.htm](http://ec.europa.eu/environment/waste/weee/index_en.htm)

Zorg dat uw iRobot-product aan het eind van zijn levensduur verantwoord wordt gerecycled volgens lokale voorschriften. Hieronder volgt een lijst van de WEEE-recyclingorganisaties die door iRobot zijn gecontracteerd op het moment van productverkoop.

Locatie	Organisatie	URL
Oostenrijk	UFH	<a href="http://www.elektro-ade.at/elektrogeraete-sammeln/liste-der-sammelstoesterreich/">http://www.elektro-ade.at/elektrogeraete-sammeln/liste-der-sammelstoesterreich/</a>
België	Recupel	<a href="https://www.recupel.be/en/where-to-go/?searchcollectionPoints=&amp;categories=1%2C2%2C3%2C4#">https://www.recupel.be/en/where-to-go/?searchcollectionPoints=&amp;categories=1%2C2%2C3%2C4#</a>
Duitsland	Zentek	<a href="https://www.ear-system.de/ear-verzeichnis/sammel-und-ruecknahmestback">https://www.ear-system.de/ear-verzeichnis/sammel-und-ruecknahmestback</a>
Denemarken	Elretul	<a href="https://www.dpa-system.dk/DPAApplications/DPADB.aspx?wf=CollectionPointSearch.as">https://www.dpa-system.dk/DPAApplications/DPADB.aspx?wf=CollectionPointSearch.as</a>
Spanje	Ecotic	<a href="https://punto-limpio.info/">https://punto-limpio.info/</a>
Frankrijk	Eco-systemes	<a href="https://www.eco-systemes.fr/france">https://www.eco-systemes.fr/france</a>
Ierland	WEEE Ireland	<a href="http://www.weeeireland.ie/household-recycling/where-can-i-recycle/">http://www.weeeireland.ie/household-recycling/where-can-i-recycle/</a>
Nederland	Wecycle	<a href="https://www.watismijnapparaatwaard.nl/">https://www.watismijnapparaatwaard.nl/</a>
Zweden	El-Kretsen	<a href="https://www.sopor.nu/sortera-atervinn/">https://www.sopor.nu/sortera-atervinn/</a>
Verenigd Koninkrijk	Repic	<a href="http://www.responsible-recycling.co.uk/contact-us/find-your-local-recy">http://www.responsible-recycling.co.uk/contact-us/find-your-local-recy</a>

## Adres van de fabrikant

iRobot Corporation, 8 Crosby Drive Bedford MA 01730, VS

©2022 iRobot Corporation, 8 Crosby Drive, Bedford, MA 01730 VS. Alle rechten voorbehouden. iRobot, Roomba, iAdapt en Virtual Wall zijn geregistreerde handelsmerken van iRobot Corporation. Home Base en Dirt Detect zijn handelsmerken van iRobot Corporation. Wi-Fi en het Wi-Fi-logo zijn geregistreerde handelsmerken van Wi-Fi Alliance.

WC#: 4796607 vA