



PHILIPS
DE5205



EN	User manual	1
DA	Brugervejledning	19
DE	Benutzerhandbuch	39
ES	Manual del usuario	63
FI	Käyttöopas	85



FR	Mode d'emploi	105
IT	Manuale utente	129
NL	Gebruiksaanwijzing	151
NO	Brukerhåndbok	173
SV	Användarhandbok	193

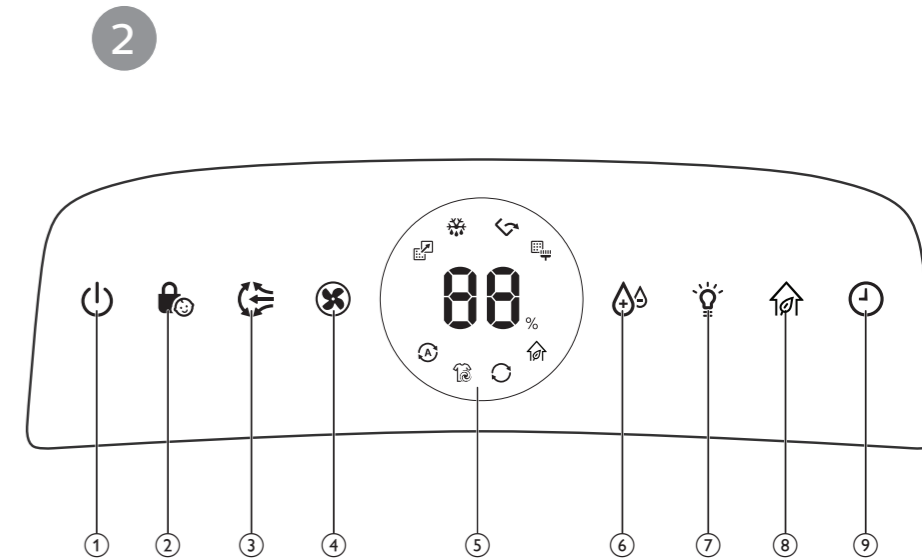
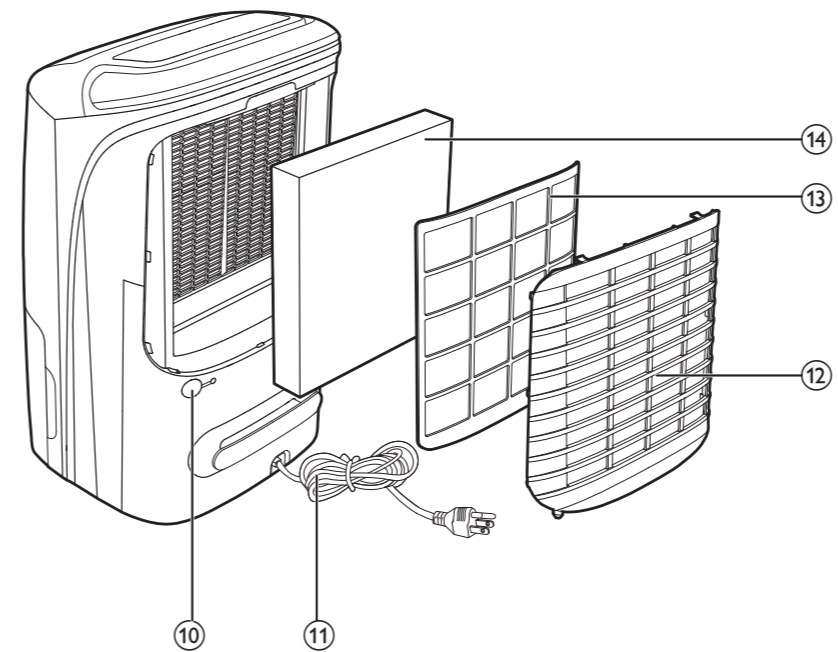
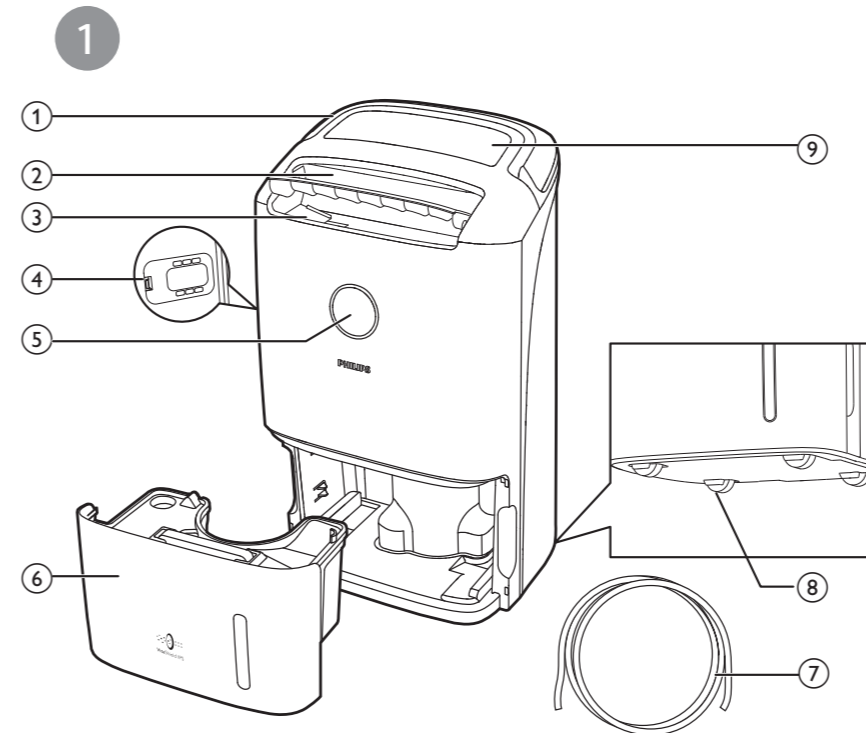

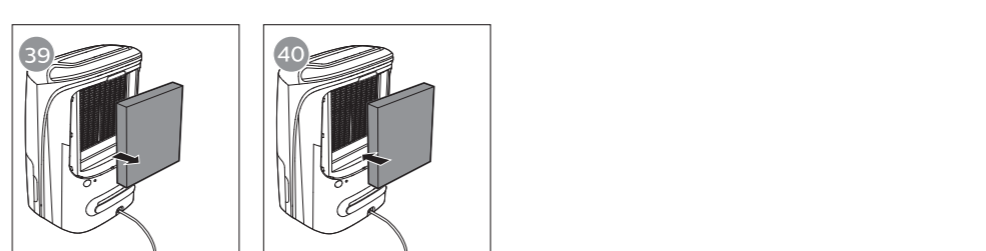
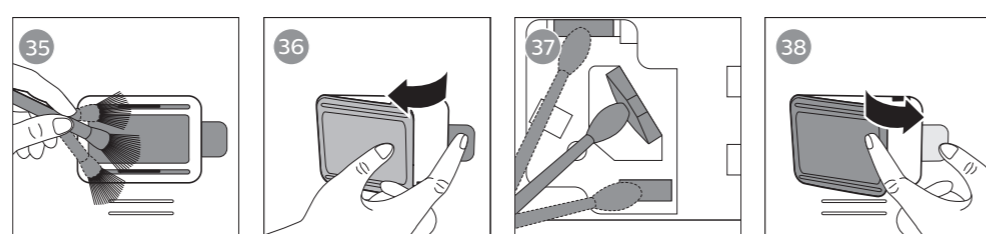
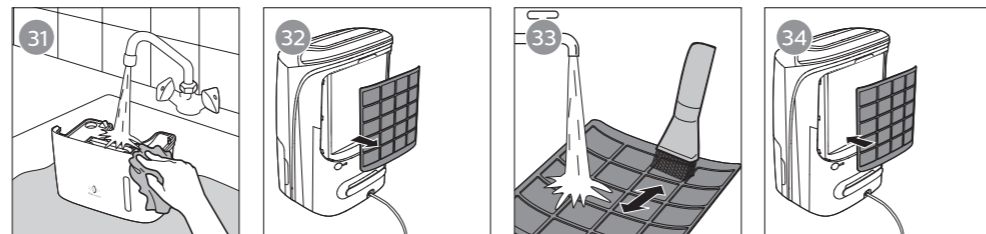
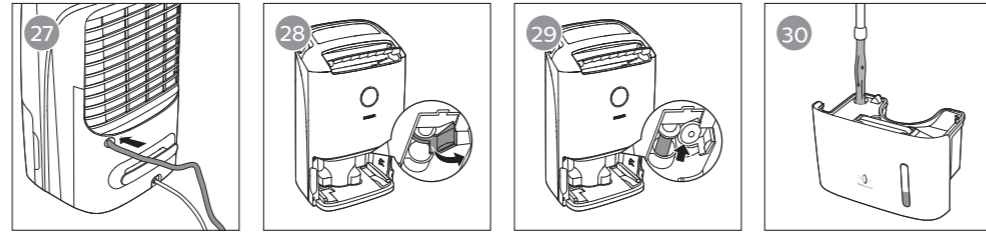
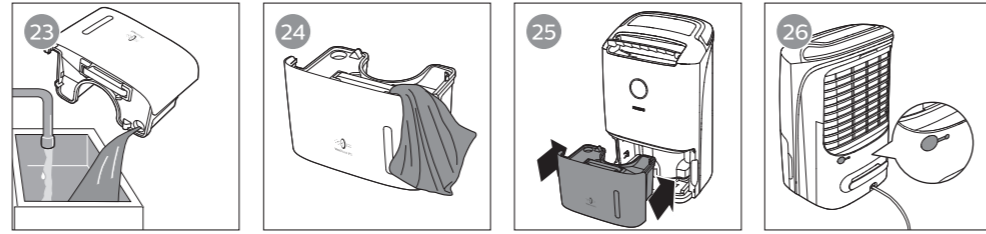
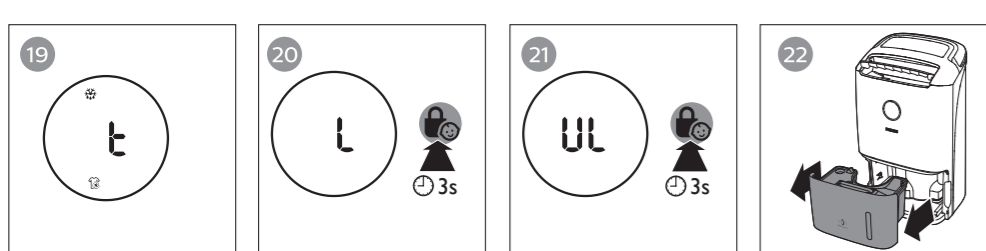
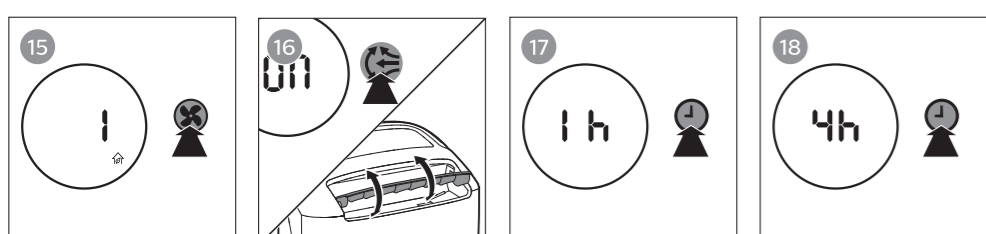
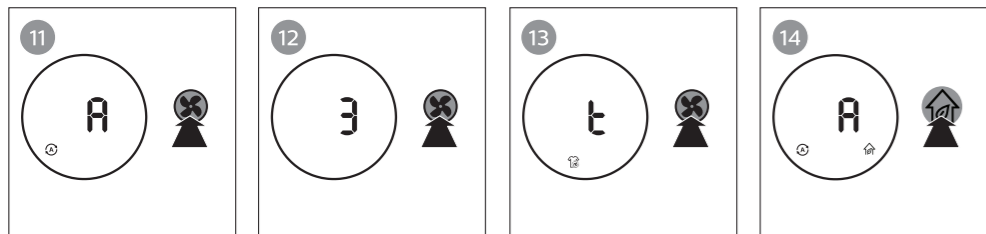
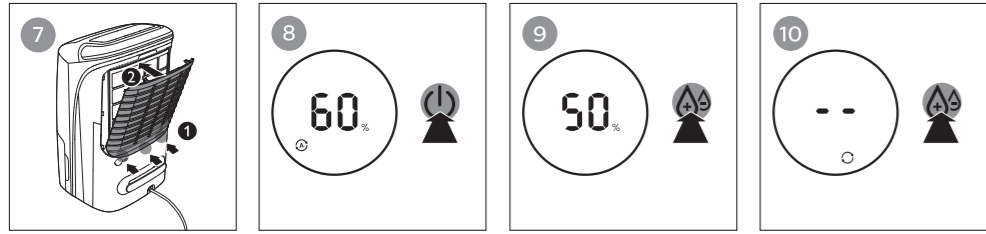
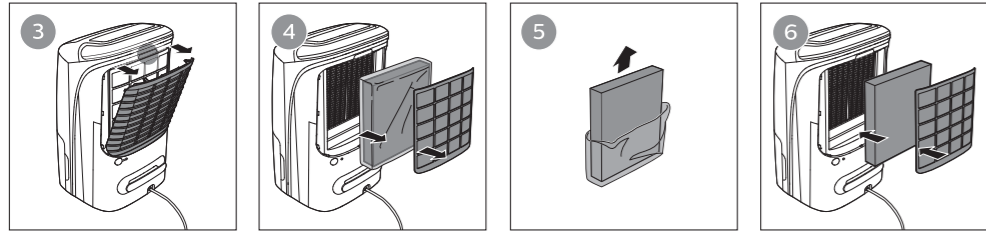

Contents

1 Important	2	6 Cleaning	12
Safety	2	Cleaning the body of the dehumidifier	12
2 Your Philips 2-in-1 Air Dehumidifier and Purifier	6	Cleaning the water tank	13
Product Overview (fig. ①)	6	Cleaning the pre-filter	13
Controls Overview (fig. ②)	6	Cleaning the air quality sensor	14
3 Getting started	7	7 Replacing the filter	14
Installing the filter	7	Filter replacement indicator	14
Positioning the dehumidifier	7	Replacing the filter	14
4 Using the dehumidifier	8	8 Storage	15
The air quality light	8	9 Troubleshooting	16
Turning on and off	8	10 Guarantee and service	18
Setting the humidity level	8	Order parts or accessories	18
Changing the fan speed	9	11 Notices	18
Using the purification only mode	9	Electromagnetic fields (EMF)	18
Using the swing function	10	HFC Information	18
Setting the Timer	10	Recycling	18
Defrosting the dehumidifier	10		
Setting the child lock	11		
Using the light on/off function	11		
5 Draining the dehumidifier	11		
Emptying the water tank	11		
Using the continuous drainage	11		

1 Important

Safety

Read this user manual carefully before you use the dehumidifier, and save it for future reference.

Danger

- Do not spray any flammable materials such as insecticides or fragrance around the dehumidifier to avoid electric shock and/or a fire hazard.
- Do not drink the accumulated water, use it to feed animals, nor to water plants. Empty the water tank, and pour the water down the drain.

Warning

- Check if the voltage indicated on the bottom or indicated at the rear of the appliance corresponds to the local power voltage before you connect the appliance.
- Connect the dehumidifier to the power socket exclusively, and do not connect it through an extension cord to prevent

fire hazard and/ or electric shock.

- If the power cord is damaged, you must have it replaced by Philips, a service center authorized by Philips, or similarly qualified persons in order to avoid a hazard.
- Do not use the appliance if the plug, the power cord, or the appliance itself is damaged.
- This appliance is not intended for use by persons (including children) with reduced physical sensory or mental capabilities, or lack of experience and knowledge, unless they have been given supervision or instruction concerning use of the appliance by a person responsible for their safety.
- Children should be supervised to ensure that they do not play with the appliance.
- Do not start or stop the dehumidifier by plugging and unplugging the power cord.

- Do not block the air inlet and outlet, e.g. by placing items on the air outlet or in front of the air inlet.
- Do not insert your fingers or objects into the air inlet and outlet to prevent physical injury or product malfunction.

Caution

- Do not turn the appliance on and off frequently.
- If the power socket used to power the dehumidifier has poor connections, the plug of the dehumidifier becomes hot. Make sure you plug the dehumidifier into properly connected power socket.
- Always place and use the dehumidifier on a dry, stable, level, and horizontal surface.
- Leave at least 40 cm free space behind and on both sides of the dehumidifier and leave at least 60 cm free space above it. Insufficient ventilation may cause overheating or fire hazard.
- Do not use this dehumidifier when you have used indoor smoke-type insect repellents or in places with oily residues, burning incense, or chemical fumes.
- Do not operate or store the dehumidifier under direct sunlight.
- Do not use the dehumidifier near gas appliances, heating devices or fireplaces.
- Do not use the dehumidifier in a bathroom or other places where it is likely to come in contact with water, or wash it with water.
- When you use the dehumidifier for drying laundry, hang your clothes from a distance where water droplets will not drip onto the dehumidifier.
- The dehumidifier is only intended for household use under normal operating conditions (5°C - 35°C).
- Do not use the dehumidifier in a room with major temperature changes.

- Run the power cord under carpeting, rugs, or runners. Arrange the cord away from areas where it may be tripped over.
- Make sure the filters and the water tank are properly installed before you switch on the dehumidifier.
- Do not touch the swing louver.
- Avoid knocking against the dehumidifier (the air inlet and outlet in particular) with hard objects.
- Always unplug the dehumidifier after use and before you move or clean it.
- Power off and unplug the dehumidifier before draining the water from the tank. Otherwise, this may result in water leakage.
- Always move the dehumidifier in an upright position with handle, and do not carry it horizontally.
- Do not drop the dehumidifier as this may cause personal injury, and damage to the floor or household items as a result of water spillage.
- Do not place anything on top of the dehumidifier.
- Do not stand on, sit on, or lean against the dehumidifier. This may cause the dehumidifier to tip over causing injury.
- Do not remove or dismantle the float in the tank; otherwise, the dehumidifier cannot detect when the tank is full and could result in water leakage.
- Do not use detergents, cleaning agents, abrasive powders, chemically treated dusters, gasoline, benzene, thinners or other solvents, as they can damage the dehumidifier or the water tank. This may result in water leakage.
- Mildew may form in the water tank, clean it every week with tap water. Then, wipe with a soft, dry cloth.
- If you do not use the dehumidifier for an extended period of time, make sure all parts are clean and dry.
- Do not use the dehumidifier for food preservation, art or scientific works.
- Do not point the airflow of the dehumidifier directly at

the body for a prolonged period of time, especially where there is someone who is unable to adjust the humidity. For instance: infant, child, or elderly person. This may harm the physical condition and lead to dehydration.

- Use the dehumidifier with cautions where the walls, furniture, and art works are vulnerable to dry air.
- Do not place the appliance directly below an air conditioner to prevent condensation from dripping onto the appliance which will cause short circuit and leakage of electricity.
- Only use the original Philips filters specially intended for this appliance. Do not use any other filters.
- Burning the filter may cause irreversible damage to humans or other creatures. Do not use the filter as fuel or for similar purposes.
- Always lift or move the appliance by the handle at the top of the appliance.
- Do not use the dehumidifier in a room with major temperature changes, as this may cause

condensation inside the dehumidifier.

- To prevent interference, place the appliance at least 2m away from electrical appliances that use airborne radio waves such as TVs, radios, and radio-controlled clocks.
- The appliance does not remove carbon monoxide (CO) or radon (Rn). It cannot be used a safety device in case of accidents with combustion processes and hazardous chemicals.
- Never move the appliance by pulling the power cord.
- This appliance is not a substitute for proper ventilation, regular vacuum cleaning, or use of an extractor hood or fan while cooking.
- If the appliance is not used for a long period of time, remove the filter from the dehumidifier and store it separately in a cool, dry place.
- Do not sit or stand on the appliance. The appliance is equipped with unilateral rotating wheels. Sitting or standing on the appliance may lead to potential injury.

Fuse Specification:

T2.0A 250V~

T5.0A 250V~

2 Your Philips 2-in-1 Air Dehumidifier and Purifier

Congratulations on your purchase, and welcome to Philips!

To fully benefit from the support that Philips offers, register your product at www.Philips.com/welcome.







Product Overview (fig. ①)

①	Handle	⑧	Unilateral rotating wheels
②	Louver	⑨	Display panel
③	Air outlet	⑩	Continuous drainage outlet
④	Air quality sensor	⑪	Power cord
⑤	Air quality light	⑫	Rear cover with air inlet
⑥	Water tank	⑬	Pre-filter
⑦	Hose	⑭	NanoProtect filter Series 1 (FY1119)

Controls Overview (fig. ②)

①	On/off button	⑥	Humidity level setting button
②	Child lock button	⑦	Light on/off button
③	Auto swing button	⑧	Purification ONLY button
④	Fan speed button	⑨	Timer button
⑤	Display screen		

Display panel

	Filter replacement alert		Auto mode icon
	Auto defrosting indicator		Laundry drying mode icon
	Water tank full alert		Continuous mode icon
	Pre-filter cleaning alert		Purification ONLY mode icon

3 Getting started

Installing the filter

Note

- Make sure that the appliance is unplugged before installing the filter.

Before using the appliance, remove all packaging materials from the filter and place the filter into the appliance as described as follows.

- 1 Pull the top part of the rear panel to remove it from the appliance (fig. ③).
- 2 Take out the filter and the pre-filter (fig. ④).
- 3 Remove all packaging materials from the filter (fig. ⑤).
- 4 Place the filter into the dehumidifier and then the pre-filter (fig. ⑥).

Note

- Make sure that the filter and the pre-filter are properly attached to the dehumidifier.

- 5 Reattach the rear cover by pressing the bottom part of the rear cover onto the appliance first (1). Then, gently push the rear cover against the body of the appliance (2) (fig. ⑦).
- 6 Wash your hands thoroughly after installing filters.

Positioning the dehumidifier

To increase the dehumidifying effectiveness, position the dehumidifier in a location that can draw the most air.

Note

- When the dehumidifier is operating, do not open exterior doors or windows.

4 Using the dehumidifier

The air quality light

Color of the air quality light	Air quality level
Blue	Good
Blue-violet	Fair
Red-purple	Unhealthy
Red	Very unhealthy

The air quality light automatically goes on when the appliance is switched on, and lights up all colors in sequence. In a short time the air quality sensors select the color that corresponds to the surrounding air quality of airborne particles.

Turning on and off

Note

- For optimum performance, close doors and windows.
- Keep curtains away from the air inlet or air outlet.
- For optimum dehumidification efficiency, place the dehumidifier in a flat, stable surface.
- Before turning on the dehumidifier, check if the power voltage corresponds to the voltage printed on the dehumidifier.

- 1 Put the plug of the dehumidifier in the wall outlet.
 - ↳ The dehumidifier beeps.

- 2 Touch the  button once to turn on the appliance (fig. 8).
 - ↳ The current humidity level is displayed on the screen.
 - ↳ After measuring the air quality for a short time, the air quality sensor automatically selects the color of the air quality light.
 - ↳ The dehumidifier goes to combi AUTO mode.

- 3 Touch and hold  for 3 seconds to turn off the appliance.

Setting the humidity level

You can set the desired humidity level to **40**, **50**, **60**, **70**, or **80** percent.

- 1 Touch the  button one or more times to set the desired humidity level, and the humidity indicator lights up (fig. 9).

Note





- When the humidity is decreased to the selected level, the dehumidifier automatically stops dehumidifying the air, but the fan will continue working.
- If you do not set the humidity level, the default humidifier is 60%.
- You can touch the  button for 5 seconds to display the current ambient temperature.

Tip

- A comfortable humidity level is from 40RH% to 60RH%.

Continuous mode



In continuous  mode, the appliance constantly works with the optimal dehumidifying settings.

- 1 Touch the  button repeatedly to select the continuous mode (fig. ).
 - ↳ The  and  display on the screen.

Changing the fan speed

You can select the desired fan speed (**Auto**, **1**, **2**, **3** and **4**), or clothes dry mode.



Auto

- Touch the fan speed button  repeatedly to select the auto mode (fig. .





Note

- You can adjust the humidity settings manually by touching the .

Manual

- Touch the fan speed button  repeatedly to select the fan speed you need (fig. .

Laundry drying mode

- Touch the  button until  is displayed to select the laundry drying mode (fig. ).
 - ↳ The dehumidifier goes to laundry drying mode.
 - ↳ The dehumidifier operates under the highest fan speed.
 - ↳  and  display on the screen.

Note





- Do not point the airflow of the dehumidifier directly at the body for a prolonged period of time, especially where there is someone who is unable to adjust the humidity.
- When you use the dehumidifier for laundry drying, hang your clothes from a distance where water droplets will not drip onto the dehumidifier.
- Make sure the air inlet and outlet are not blocked by the clothes.
- Make sure that you dry the clothes on a safe and secure place from dropping to block the air inlet and outlet.



Tip

- Direct the louvre until air flows directly onto the clothes to dry your clothes more efficiently.

Using the purification only mode

The appliance can be used in purification only mode.

- 1 Touch the  button to access purification only mode (fig. ).
 - ↳ The appliance operates under auto mode by default.
 - ↳ The dehumidifier will stop dehumidifying the air.
 - ↳ The  and the  display on the screen.



- 2 Touch the fan speed button  to select the desired fan speed (fig. 15).
 - ↳ The fan speed and  display on the screen.
- 3 Touch the  button again to exit the purification only mode.
 - ↳ The dehumidifier goes to combi AUTO mode.

Note

- Whenever the current mode of appliance works, it goes to purification only mode when touching the  button.
- Humidity setting and laundry drying mode are off in the purification only mode.

Using the swing function

The louver is able to swing up to 90 degrees. Use the swing function to direct the air flow.





- 1 Touch the  button to activate the swing function (fig. 16).
- 2 Touch the  button again to deactivate the swing function.

Tip

- After the appliance is turned on, turn the louver upward to increase the dehumidifying efficiency.

Setting the Timer

With the timer function, you can let the dehumidifier operate for a set number of hours. When the set time has elapsed, the dehumidifier automatically turns off. The timer is available from 1 to 9 hours.

- 1 Touch the  button to activate the timer (fig. 17).
- 2 Touch the  button repeatedly to choose the number of hours you want the dehumidifier to operate (fig. 18).
 - To deactivate the timer function, touch the  button repeatedly until  is displayed on the screen.

Defrosting the dehumidifier

Note

- The defrosting function is enabled only when the dehumidifier operates under dehumidifying mode.

The dehumidifier is equipped with a defrosting sensor to make sure it is in optimal condition when being used in cold weather. The dehumidifier automatically detects if defrosting is required.



When defrosting is required:

- ↳ The  indicator is on (fig. 19).
- ↳ Defrosting will begin defrosting and continue until the dehumidifier is completely defrosted.

Note



- During defrosting, the dehumidifier operates in clothes dry mode.
- The dehumidifier will resume working and operate the previous settings after defrosting is completed.

Setting the child lock

- 1 Touch and hold the child lock button  for 3 seconds to activate child lock (fig.20).
 - ↳ "L" displays on the screen for 3 seconds.
 - ↳ When the child lock is on, all the other buttons are not responsive.
- 2 Touch and hold the child lock button  for 3 seconds again to deactivate child lock (fig.21).
 - ↳ "UL" displays on the screen for 3 seconds.

Using the light on/off function

With the light on/off button, you can switch on or off the air quality light, the display screen and the function indicators if desired.

- 1 Touch the light on/off button  once, the air quality light will go off.
- 2 Touch the light on/of button  again, the display screen will dimmed.
- 3 Touch the light on/off button  for the third time, all lights will be on again.

5 Draining the dehumidifier

Emptying the water tank

When the water tank is full:

- ↳ The appliance beeps, and the  indicator is on.
- ↳ The appliance goes to purification only mode automatically.

- 1 Place your fingers in the side recess of the dehumidifier, and gently pull the water tank out. Hold the sides of the water tank, and remove it from the dehumidifier (fig.22).
- 2 Empty the water into a sink (fig.23).
- 3 Wipe the outside of the water tank dry with a clean cloth (fig.24).
- 4 Put the water tank back into the dehumidifier (fig.25).

Note

- The dehumidifier will resume working after the water tank is emptied.

Using the continuous drainage

The dehumidifier can also drain excess water by attaching a hose. This allows you to operate the dehumidifier without emptying the water tank.

- 1 Turn off the dehumidifier and unplug from the wall outlet.
- 2 Open protective cover of the drainage hole (fig.26).

- 3 Remove the water tank from the dehumidifier (fig. 22).
- 4 Insert the Philips provided hose into the drainage hole (fig. 27).
- 5 Push the protective cover of drainage outlet rightwards to open it (fig. 28).
- 6 Connect the hose to the drainage outlet (fig. 29).
- 7 Put the water tank back into the dehumidifier (fig. 25).

Note

- Put the water tank back in to the dehumidifier even using the continuous drainage, or the dehumidifier can not operate normally.
- Make sure the hose fits tightly so that no water leaks from the dehumidifier.
- When using the continuous drainage, make sure the hose is laid flat and not knotted.
- Make sure the hose is not immersed in water, nor raised higher than the continuous drainage hole.
- Place the outlet of the hose in somewhere it can easily drain.
- Check the dehumidifier once a week when draining water continuously or left unattended for an extended period of time.

6 Cleaning

Note

- Always turn the appliance off and unplug the appliance from the electrical outlet before cleaning.
- Never immerse the appliance in water or any other liquid.
- Never use abrasive or aggressive cleaning agents such as bleach or alcohol to clean any part of the appliance.
- Only the pre-filter is washable. The air purification filter is not washable.
- Do not attempt to clean the filter or air quality sensor with a vacuum.

Cleaning the body of the dehumidifier

Regularly clean the inside and outside of the dehumidifier to prevent dust from collecting.

- 1 Use a soft, dry cloth to clean both the interior and exterior of the appliance.
- 2 The air outlet can also be cleaned with a dry, soft cloth.

Cleaning the water tank

Clean the water tank every day to keep it clean.

- 1 Switch off the dehumidifier and unplug from the electrical outlet.
- 2 Remove the water tank from the dehumidifier (fig. 22).
- 3 Fill the water tank for 1/3 with water (fig. 30).
- 4 Add some mild washing-up liquid to the water in the water tank.
- 5 Wash the water tank under a running tap water, and clean the insides of it with a soft clean cloth (fig. 31).
- 6 Wipe the outside of the water tank dry with a clean cloth (fig. 24).
- 7 Put the water tank back into the dehumidifier (fig. 25).

Cleaning the pre-filter

Clean the pre-filter when **F0** and  are displayed on the screen.

Note

- The pre-filter is washable and vacuum cleanable.

- 1 Switch off the dehumidifier and unplug from the electrical outlet.
- 2 Hold the dehumidifier and pull the top part of the rear cover towards you (fig. 3).
- 3 Detach the pre-filter from the appliance (fig. 32).
- 4 If the pre-filter is very dirty, use a soft brush to brush away the dust. Wash the pre-filter under a running tap water (fig. 33).

- 5 Allow the pre-filter to air dry thoroughly before placing back in the dehumidifier.

Note

- To optimize the lifetime of the pre-filter, make sure it dries completely after cleaning.
- Wash your hands after handling the filter.

- 6 Put the pre-filter back into the appliance (fig. 34).
- 7 Reattach the rear panel by pressing the bottom part of the rear panel onto the appliance first (1). Then, gently push the panel against the body of the appliance (2) (fig. 7).
- 8 Put the plug of the dehumidifier in the wall outlet.
- 9 Touch and hold the timer button  for 3 seconds to reset the pre-filter.
- 10 Wash your hands thoroughly after cleaning the filter.

Cleaning the air quality sensor

Clean the air quality sensor every 2 months for optimal functioning of the dehumidifier.

Note

- If the humidity level in the room is very high, condensation may develop on the air quality sensor and the air quality light may indicate a more poor air quality even though the air quality is actually good. If this occurs, clean the air quality sensor or use the dehumidifier on a manual speed setting.
- If the dehumidifier is used in a dusty environment, it may need to be cleaned more often.

- 1 Switch off the dehumidifier and unplug from the wall outlet.
- 2 Clean the air quality sensor inlet and outlet with a soft brush (fig. 35).
- 3 Remove the air quality sensor cover (fig. 36).
- 4 Clean the air quality sensor, the dust inlet and the dust outlet with a damp cotton swab (fig. 37).
- 5 Dry all parts thoroughly with a dry cotton swab.
- 6 Reattach the air quality sensor cover (fig. 38).

7 Replacing the filter

Filter replacement indicator

This dehumidifier is equipped with a filter replacement indicator to make sure that the air filter is in optimal condition when the dehumidifier is operating. When the filter needs to be replaced, the filter replacement alert  displays on the screen.

If the filter is not replaced in 14 days, the dehumidifier will stop operating and automatically lock. You need to replace the filter immediately.

Replacing the filter

Note

- The filter is not washable nor reusable.
- Always turn off the dehumidifier and unplug from the electrical outlet before replacing the filter.
- Do not clean the filter with a vacuum.

Replace the filter when A5 and  display on the screen.

- 1 Switch off the dehumidifier and unplug from the wall outlet.
- 2 Take out the used filter according to the filter alert light status displayed on the screen. Discard used filters (fig. 39).

 Note

- Do not touch the pleated filter surface, or smell the filters as they have collected pollutants from the air.

- 3** Remove all packaging material from the new filter (fig. ⑤).
- 4** Place the new filter into the appliance (fig. ④).
- 5** Put the plug of the dehumidifier in to wall outlet.
- 6** Touch and hold the timer button  for 3 seconds to reset the filter lifetime counter.
- 7** Wash your hands thoroughly after changing the filter.



8 Storage

- 1** Turn off the dehumidifier and unplug from the wall outlet.
- 2** Clean the dehumidifier, air quality sensor, empty the water tank and wash the pre-filter (see chapter 'Cleaning').
- 3** Let all parts dry thoroughly before storing.
- 4** Wrap the filter and pre-filter separately in air tight plastic bags.
- 5** Store the dehumidifier, filters and pre-filter in a cool, dry location.
- 6** Always thoroughly wash hands after handling filters.

9 Troubleshooting

This chapter summarizes the most common problems you could encounter with the dehumidifier. If you are unable to solve the problem with the information below, visit www.philips.com/support or contact the Consumer Care Center in your country for assistance.

Problem	Possible solution
The appliance does not work even though it is plugged in to the wall outlet and switched on.	<ul style="list-style-type: none">• The timer is set to a specific time interval. Reset or turn off the timer.• Try a different electrical outlet or check the wall switch.• Make sure that the water tank is empty and placed in the dehumidifier properly.• The filter alert status is displaying the filter code. Replace the corresponding filter and reset the filter lifetime counter (see chapter "Replacing the filter").
The dehumidifier does not work even though it is switched on.	<ul style="list-style-type: none">• The filter replacement indicator has been on continuously but you have not replaced the corresponding filter, and the appliance is now locked. In this case, replace the filter and reset the filter lifetime counter.
The water tank is empty but the  indicator is still on.	<ul style="list-style-type: none">• Remove the water tank from the dehumidifier and place it back to the dehumidifier again.
There is no air dehumidification in the room or the dehumidifying effectiveness is low.	<ul style="list-style-type: none">• Make sure that the filters are clean and in good condition.• Make sure the air inlet and outlet are not blocked.• The room humidity is below what the dehumidifier is set to. Select a lower humidity level.• Make sure that no exterior doors or windows are open.• The current temperature is low in the room. Try again until the temperature rises up.
Water leaks from the dehumidifier.	<ul style="list-style-type: none">• Make sure that the dehumidifier is in good condition and the water tank is not cracked.
The dehumidifier does not collect water.	<ul style="list-style-type: none">• The humidity is low. The dehumidifier automatically resumes working when the humidity level is increased.• The temperature is low. Wait until the temperature rises up.

Problem	Possible solution
The airflow that comes out of the air outlet is significantly weaker than before.	<ul style="list-style-type: none"> The pre-filter is dirty. Clean the pre-filter (see chapter "Cleaning").
The air quality does not improve, even though the appliance has been operating for a long time.	<ul style="list-style-type: none"> One of the filters has not been placed in the appliance. Make sure that all filters are properly installed in the following order, starting with the innermost filter: 1) NanoProtect filter Series 1 (FY1119); 2) pre-filter. The air quality sensor is wet. Make sure that the air quality sensor is clean and dry (see chapter "Cleaning").
The color of the air quality light always stays the same.	<ul style="list-style-type: none"> The air quality sensor is dirty. Clean the air quality sensor (see chapter "Cleaning").
The dehumidifier produces a unpleasant smell.	<ul style="list-style-type: none"> The first few times you use the dehumidifier, it may produce a plastic smell. This is normal. The dehumidifier may also produce an unpleasant smell when the filter is dirty. In this case, clean or replace the appropriate filter. If the dehumidifier produces a burnt odor, switch OFF and unplug from the electrical outlet. Contact the Consumer Care Center in your country for assistance.
The dehumidifier is loud.	<ul style="list-style-type: none"> If the dehumidifier is too loud, change the fan speed to a lower fan speed level. When using the product in a bedroom at night, choose a lower fan speed. Make sure that the dehumidifier is placed on a flat and stable surface.
The dehumidifier still indicates that I need to replace a filter, but I already did.	<ul style="list-style-type: none"> Perhaps you did not reset the filter lifetime counter. Plug in the dehumidifier, touch  to switch on the dehumidifier, and touch and hold the timer button  for 3 seconds.
Error codes "E1", "E2", "E3" "E4" or "E5" displays on the screen.	<ul style="list-style-type: none"> The dehumidifier has malfunctions. Contact the Consumer Care Center in your country.

10 Guarantee and service

If you need information or if you have a problem, please visit the Philips website at www.philips.com or contact the Philips Consumer Care Center in your country (you can find its phone number in the worldwide guarantee leaflet). If there is no Consumer Care Center in your country, go to your local Philips dealer.

Order parts or accessories

If you have to replace a part or want to purchase an additional part, go to your Philips dealer or visit www.philips.com/support.

If you have problems obtaining the parts, please contact the Philips Consumer Care Center in your country (you can find its phone number in the worldwide guarantee leaflet).

11 Notices

Electromagnetic fields (EMF)

This Philips appliance complies with all applicable standards and regulations regarding exposure to electromagnetic fields.

Compliance with EMF

Koninklijke Philips N.V. manufactures and sells many products targeted at consumers, which, like any electronic apparatus, in general have the ability to emit and receive electromagnetic signals.

One of Philips' leading Business Principles is to take all necessary health and safety measures for our products, to comply with all applicable legal requirements and to stay well within the EMF standards applicable at the time of producing the products.

Philips is committed to develop, produce and market products that cause no adverse health effects. Philips confirms that if its products are handled properly for their intended use, they are safe to use according to scientific evidence available today.

Philips plays an active role in the development of international EMF and safety standards, enabling Philips to anticipate further developments in standardization for early integration in its products.

HFC Information

R134a is hermetically sealed within the product.

Refrigerant: R134a

Weight: 0.155Kg

GWP: 1430

CO2 equivalent: 0.22165 tons

Recycling



This symbol means that this product shall not be disposed of with normal household waste (2012/19/EU).

Follow your country's rules for the separate collection of electrical and electronic products. Correct disposal helps prevent negative consequences for the environment and human health.

Indhold

1	Vigtigt	20	5	Tømning af affugteren	31
	Sikkerhed	20		Tømning af vandbeholderen	31
2	Din Philips 2-i-1-luftaffugter og luftrensere	25		Sådan anvendes den kontinuerlige aftapningsfunktion	31
	Produktoversigt (fig. ①)	25	6	Rengøring	32
	Oversigt over betjeningsknapper (fig. ②)	25		Rengøring af affugterens kabinet	32
3	Kom godt i gang	26		Rengøring af vandtanken	33
	Montering af filteret	26		Rengøring af forfilteret	33
	Placering af affugteren	26		Rengøring af luftkvalitetssensoren	34
4	Sådan bruges affugteren	27	7	Udskiftning af filteret	34
	Luftkvalitetslyset	27		Indikator for udskiftning af filter	34
	Sådan tændes og slukkes apparatet	27		Udskiftning af filteret	34
	Indstilling af luftfugtighedsniveauet	27	8	Opbevaring	35
	Ændring af blæserhastighed	28	9	Fejlfinding	36
	Sådan bruges apparatet udelukkende i luftrensningstilstand	29	10	Garanti og service	38
	Sådan bruges drejefunktionen	29		Bestilling af dele eller tilbehør	38
	Indstilling af timeren	29	11	Bemærkninger	38
	Afrimning af affugteren	30		Elektromagnetiske felter (EMF)	38
	Indstilling af børnesikring	30		HFC-oplysninger	38
	Sådan bruges tænd/sluklys-funktionen	30		Genbrug	38

1 Vigtigt

Sikkerhed

Læs denne brugervejledning omhyggeligt igennem, inden affugteren tages i brug, og gem den til eventuel senere brug.

Fare

- Sprøjt ikke med brændbare materialer, som f.eks. insektmidler eller duftstoffer, i nærheden af affugteren, da det medfører risiko for elektrisk stød og/eller brandfare.
- Drik ikke det akkumulerede vand, og anvend det ikke til dyrefoder eller til at vande planter. Tøm vandbeholderen, og hæld vandet ud i afløbet.

Advarsel

- Kontroller, om spændingsangivelsen i bunden eller som angivet på bagsiden af apparatet svarer til den lokale netspænding, før du slutter strøm til apparatet.

- Slut udelukkende affugteren til stikkontakten. For at undgå brandfare og/eller elektrisk stød skal du undlade at slutte den til en forlængerledning.
- Hvis netledningen beskadiges, må den kun udskiftes af Philips, et autoriseret Philips-serviceværksted eller en tilsvarende kvalificeret fagmand for at undgå enhver risiko.
- Brug aldrig apparatet, hvis netstik, netledning eller selve apparatet er beskadiget.
- Dette apparat er ikke beregnet til at blive brugt af personer (herunder børn) med nedsat fysiske føle/mentale evner eller manglende erfaring og viden, medmindre de er blevet vejledt eller instrueret i apparatets anvendelse af en person, der er ansvarlig for deres sikkerhed.
- Apparatet bør holdes uden for børns rækkevidde for at sikre, at de ikke kan komme til at lege med det.

- Undlad at starte eller stoppe affugteren ved at sætte netledningen i og tage den ud.
- Luftind- og -udtagene må ikke blokeres, f.eks. ved at stille ting på luftudtaget eller foran luftindtaget.
- Stik ikke fingre eller genstande ind i luftindtaget eller luftudtaget, da der ellers er risiko for fysiske skader eller funktionsfejl.

Forsigtig

- Tænd og sluk ikke hyppigt for apparatet.
- Hvis den anvendte stikkontakt er dårligt installeret, vil affugterens stik blive varmt. Sørg for, at du slutter affugteren til en ordentligt installeret stikkontakt.
- Anbring og brug altid affugteren på et stabilt, plant og vandret underlag.
- Der skal være mindst 40 cm fri plads bag ved og på begge sider af affugteren, og der skal være mindst 60 cm frirum over den. Utilstrækkelig ventilation kan forårsage

- overophedning eller brandfare.
- Brug ikke affugteren, når du har anvendt et indendørs, rygende insektmiddel, eller på steder med olierester, brændende røgelse eller kemiske dampe.
- Undlad at bruge eller opbevare affugteren i direkte sollys.
- Brug ikke affugteren i nærheden af gasapparater, varmeapparater eller brændeovne/kaminer.
- Brug ikke affugteren i et badeværelse eller andre steder, hvor det er sandsynligt, at den kan komme i kontakt med vand, og vask den heller ikke med vand.
- Når du bruger affugteren til tørring af vasketøj, skal tøjet hænge i en afstand, så vanddråberne ikke drypper ned på affugteren.
- Affugteren er kun beregnet til husholdningsbrug under normale driftsforhold (5–35 °C).
- Brug ikke affugteren i et rum med større temperatursvingninger.

- Lad netledningen løbe under gulvtæpper, tæpper eller løbere. Anbring ledningen på afstand af områder, hvor den udgør en snublefare.
- Sørg for, at filtrene og vandbeholderen er monteret korrekt, før du tænder for affugteren.
- Rør ikke det roterende luftspjæld.
- Undgå at støde mod affugteren (særligt luftindtag og luftudtag) med hårde genstande.
- Tag altid affugterens stik ud af stikkontakten efter brug, og før du flytter og rengør den.
- Sluk affugteren, og tag stikket ud af stikkontakten, før vandet tappes af beholderen. Hvis ikke, kan det medføre vandlækage.
- Flyt altid affugteren i håndtaget og i opretstående stilling, og løft den ikke vandret.
- Undgå at tabe affugteren, da det kan forårsage personskade og beskadigelse på gulvet eller husholdningsgenstande på grund af vandspild.
- Anbring ikke noget oven på affugteren.
- Undlad at stå på, sidde på eller læne dig op ad affugteren. Det kan medføre, at affugteren vælter og forårsager personskade.
- Undlad at fjerne eller afmontere flyderen i beholderen. Skulle det alligevel ske, kan affugteren ikke registrere, når beholderen er fuld, hvilket kan medføre vandlækage.
- Brug ikke opvaskemidler, rengøringsmidler, slibepulver, kemisk behandlede støveklude, benzin, benzen, fortynder eller andre opløsningsmidler, da de kan beskadige affugteren eller vandbeholderen. Dette kan medføre vandlækage.
- Der kan dannes svamp i vandbeholderen, så den bør rengøres hver uge med vand fra hanen. Aftør den derefter med en blød, tør klud.

- Hvis du ikke bruger affugteren i en længere periode, skal du sørge for, at alle delene er rene og tørre.
- Brug ikke affugteren til levnedsmiddelkonservering, kunstværker eller videnskabelige værker.
- Undgå at rette luftstrømmen fra affugteren direkte mod kroppen i længere tid, især hvis der opholder sig personer i nærheden, som ikke kan regulere luftfugtigheden. For eksempel: Spædbørn, børn eller ældre person. Dette kan være skadeligt for personers fysiske tilstand og føre til dehydrering.
- Brug affugteren med forsigtighed i rum, hvor vægge, møbler og kunstværker er sårbare over for tør luft.
- Undgå at anbringe apparatet direkte under et klimaanlæg for at undgå kondens fra dråber, der rammer apparatet og forårsager kortslutning og krybestrøm.
- Brug kun de originale filtre fra Philips, der er særligt beregnede til dette apparat. Anvend ikke andre filtre.
- Et brændt filter kan forårsage uoprettelige skader på personer eller dyr. Brug ikke filteret som brændsel eller til lignende formål.
- Løft eller flyt altid apparatet i håndtaget, der sidder oven på apparatet.
- Brug ikke affugteren i rum med store temperatursvingninger, da det kan skabe kondens inde i affugteren.
- Undgå interferens ved at placere apparatet mindst 2 m fra elektriske apparater med luftbårne radiobølger, som f.eks. TV, radio og radiostyrede ure.
- Apparatet fjerner ikke kulilte (CO) eller radon (Rn). Det kan ikke bruges som en sikkerhedsenhed i tilfælde af ulykker med forbrændingsprocesser og farlige kemikalier.
- Flyt aldrig apparatet ved at trække i netledningen.
- Apparatet kan ikke bruges som erstatning for grundig udluftning, støvsugning eller brug af emhætte eller udsugning under madlavning.

- Hvis apparatet ikke skal anvendes i længere tid ad gangen, tages filter ud af affugteren og opbevares separat på et køligt, tørt sted.
- Du må ikke sidde eller stå på apparatet. Apparatet er udstyret med roterende hjul i den ene side. Hvis du sidder eller står på apparatet, kan du komme til skade.

Specifikation af sikringer:

T 2,0 A, 250 V~

T 5,0 A, 250 V~

2 Din Philips 2-i-1-luftaffugter og luftrensers

Tillykke med dit køb, og velkommen til Philips!

Få alle fordele af den support, som Philips tilbyder, ved at registrere dit produkt på www.Philips.com/welcome.









Produktoversigt (fig. ①)

①	Håndgreb	⑳	Roterende hjul i den ene side
②	Spjæld	⑨	Skærmpanel
③	Luftudtag	⑩	Kontinuerligt kondensafløb
④	Sensor til luftkvalitet	⑪	Netledning
⑤	Luftkvalitetslys	⑫	Bagbeklædning med luftindtag
⑥	Vandtank	⑬	Forfilter
⑦	Slange	⑭	NanoProtect-filter i 1-serien (FY1119)

Oversigt over betjeningsknapper (fig. ②)

①	Afbryderknap	⑥	Knap til indstilling af luftfugtighedsniveau
②	Børnesikringsknap	⑦	Knap til lys til/fra
③	Knap til automatisk rotation	⑳	Knap UDELUKKENDE til luftrensning
④	Blæserhastighedsknap	⑨	Timer-knap
⑤	Display		

Skærmpanel

	Alarm for udskiftning af filter		Ikon for automatisk tilstand
	Indikator for automatisk afrimning		Ikon for tørring af vasketøj
	Alarm for fyldt vandbeholder		Ikon for kontinuerlig tilstand
	Alarm for rengøring af forfilter		Ikon udelukkende til luftrensningstilstand

3 Kom godt i gang

Montering af filteret

Bemærk

- Sørg for, at apparatets stik er taget ud af stikkontakten, før filteret monteres.

Før apparatet tages i brug, fjernes al emballage fra filteret, og filteret sættes i apparatet som beskrevet nedenfor.

- 1 Træk i den øverste del af bagpanelet for at afmontere det fra apparatet (fig. ③).
- 2 Tag filteret og forfilteret ud (fig. ④).
- 3 Fjern al emballage fra filteret (fig. ⑤).
- 4 Sæt filteret og derefter forfilteret i affugteren (fig. ⑥).

Bemærk

- Sørg for, at filteret og forfilteret er sat ordentligt i affugteren.

- 5 Sæt bagbeklædningen på igen ved at trykke den nederste del af bagbeklædningen på apparatet først (1). Skub derefter forsigtigt bagbeklædningen ind mod apparatets kabinet (2) (fig. ⑦).
- 6 Vask hænderne grundigt efter montering af filtre.

Placering af affugteren

For at øge affugtningseffektiviteten placeres affugteren et sted, hvor der kan suges mest luft ind.

Bemærk

- Når affugteren er i brug, skal du undlade at åbne udvendige døre eller vinduer.

4 Sådan bruges affugteren

Luftkvalitetslyset

Farven på luftkvalitetslyset	Luftkvalitetsniveau
Blå	God
Blå-violet	Fair
Rød-lilla	Usundt
Rød	Meget usundt



Luftkvalitetslyset tændes automatisk, når apparatet er tændt, og lyser alle farver op i rækkefølge. Efter kort tid vælger luftkvalitetssensorerne den farve, der svarer til de luftbårne partiklers omgivende luftkvalitet.

Sådan tændes og slukkes apparatet

Bemærk

- Optimal ydeevne opnås ved at lukke døre og vinduer.
- Hold gardiner på afstand af luftindtag eller luftudtag.
- Optimal affugtningseffektivitet opnås ved at anbringe affugteren på et jævnt, stabilt underlag.
- Før affugteren tændes, kontrolleres det, om strømspændingen svarer til den spænding, der er trykt på affugteren.

- 1 Sæt luftfugterens stik i stikkontakten.
↳ Affugteren bipper.

- 2 Tryk på knappen  én gang for at tænde for apparatet (fig. 8).
↳ Det aktuelle luftfugtighedsniveau vises på skærmen.
↳ Efter kortvarig måling af luftkvaliteten vælger luftkvalitetssensoren automatisk farven på luftkvalitetslyset.
↳ Affugteren skifter til kombineret, automatisk tilstand.
- 3 Hold  inde i 3 sekunder for at slukke for apparatet.

Indstilling af luftfugtighedsniveauet

Du kan indstille det ønskede luftfugtighedsniveau til **40, 50, 60, 70** eller **80** procent.

- 1 Tryk på knappen  én eller flere gange for at indstille det ønskede luftfugtighedsniveau, hvorefter fugtighedsindikatoren lyser (fig. 9).

Bemærk



- Når luftfugtigheden er faldet til det valgte niveau, stopper affugteren automatisk affugtning af luften, men blæseren kører fortsat.
- Hvis du ikke indstiller luftfugtighedsniveauet, er standardluftfugtigheden 60 %.
- Hvis du trykker på knappen  i 5 sekunder, får du vist den aktuelle omgivende temperatur.

Tip

- Et behageligt luftfugtighedsniveau ligger fra 40 % RF til 60 % RF.

Kontinuerlig tilstand

I kontinuerlig  tilstand kører apparatet konstant med de optimale affugtningstilstande.

- 1 Tryk på knappen  gentagne gange for at vælge kontinuerlig tilstand (fig. 10).
↳  og  vises på skærmen.

Ændring af blæserhastighed

Du kan vælge den ønskede blæserhastighed (**Auto, 1, 2, 3 og 4**) eller tilstanden for tørring af tøj.

Automatisk

- Tryk på blæserhastighedsknappen  gentagne gange for at vælge automatisk tilstand (fig. 11).





Bemærk

- Du kan justere fugtighedsindstillingerne manuelt ved at trykke på knappen .

Manuel

- Tryk på blæserhastighedsknappen  gentagne gange for at vælge den blæserhastighed, du har brug for (fig. 12).

Tilstand for tørring af vasketøj

- Tryk på knappen , indtil  vises, for at vælge tilstanden for tørring af vasketøj (fig. 13).
 - ↳ Affugteren skifter til tilstanden for tørring af vasketøj.
 - ↳ Affugteren kører med højeste blæserhastighed.
 - ↳  og  vises på skærmen.

Bemærk







- Undgå at rette luftstrømmen fra affugteren direkte mod kroppen i længere tid, især hvis der opholder sig personer i nærheden, som ikke kan regulere luftfugtigheden.
- Når du bruger affugteren til tørring af vasketøj, skal tøjene hænge i en afstand, så vanddråberne ikke drypper ned på affugteren.
- Sørg for, at luftindtag og luftudtag ikke blokeres af tøj.
- Sørg for, at du tørrer tøj på et sikkert sted på afstand af dråber, der kan blokere luftindtag og luftudtag.

Tip

- Ret luftspjældet, så luften strømmer direkte hen mod tøjene og tørrer dem mere effektivt.

Sådan bruges apparatet udelukkende i luftrensningstilstand

Apparatet kan bruges udelukkende i luftrensningstilstand.



- 1 Tryk på knappen  for at få adgang udelukkende til luftrensningstilstand (fig. 14).
 - ↳ Apparatet kører som standard i automatisk tilstand.
 - ↳ Affugteren stopper affugtningen af luften.
 - ↳  og  vises på skærmen.
- 2 Tryk på blæserhastighedsknappen , og vælg den ønskede blæserhastighed (fig. 15).
 - ↳ Blæserhastigheden og  vises på skærmen.
- 3 Tryk på knappen  igen for at annullere tilstanden udelukkende til luftrensning.
 - ↳ Affugteren skifter til kombineret, automatisk tilstand.

Bemærk

- Når apparatets aktuelle tilstand er i gang, skifter apparatet til tilstanden udelukkende til luftrensning, når der trykkes på knappen .
- Luftfugtighedsindstillingen og tilstanden for tørring af vasketøj deaktiveres i tilstanden udelukkende til luftrensning.

Sådan bruges drejefunktionen

Spjældet er i stand til at dreje op til 90 grader. Brug drejefunktionen til at retningsbestemme luftstrømmen.





- 1 Tryk på knappen  for at aktivere drejefunktionen (fig. 16).
- 2 Tryk på knappen  igen for at deaktivere drejefunktionen.

Tip

- Når apparatet tændes, drejes spjældet opad for at øge affugtningseffektiviteten.

Indstilling af timeren

Med timerfunktionen kan du lade affugteren køre i et indstillet antal timer. Når den indstillede tid udløber, slukker affugteren automatisk. Timeren kan indstilles fra 1 til 9 timer.

- 1 Tryk på knappen  for at aktivere timeren (fig. 17).
- 2 Tryk på knappen  gentagne gange for at vælge det antal timer, du ønsker, affugteren skal køre (fig. 18).
 - For at deaktivere timerfunktionen skal du trykke på knappen  gentagne gange, indtil  vises på skærmen.

Afrimning af affugteren

Bemærk

- Afrimningsfunktionen aktiveres kun, når affugteren kører i affugtningsstilstand.

Affugteren er udstyret med en afrimningssensor, der sikrer, at apparatet er i optimal stand, når det bruges i koldt vejr. Affugteren registrerer automatisk, om afrimning er nødvendig.



Når afrimning er nødvendig:

- ↳ Indikatoren  er tændt (fig. 19).
- ↳ Afrimningen begynder og fortsætter, indtil affugteren er helt afrimet.

Bemærk



- Under afrimningen kører affugteren i tilstanden for tørring af tøj.
- Affugteren genoptager driften og kører i henhold til de tidligere indstillinger, når afrimningen er afsluttet.

Indstilling af børnesikring

- 1 Hold børnesikringsknappen  nede i 3 sekunder for at aktivere børnesikringen (fig. 20).
 - ↳ "L" vises på skærmen i 3 sekunder.
 - ↳ Når børnesikringen er aktiveret, reagerer alle de andre knapper ikke.
- 2 Hold børnesikringsknappen  nede i 3 sekunder for at deaktivere børnesikringen (fig. 21).
 - ↳ "UL" vises på skærmen i 3 sekunder.

Sådan bruges tænd/sluk-lysfunktionen

Med on/off-knappen til lys kan du tænde eller slukke for luftkvalitetslyset, skærmen og signallamperne, hvis det ønskes.

- 1 Tryk én gang på on/off-knappen til lys , hvorefter luftkvalitetslyset slukker.
- 2 Tryk på on/off-knappen til lys  igen, hvorefter lyset i displayskærmen dæmpes.
- 3 Tryk på lys on/off-knappen  for tredje gang, så tændes alle lys igen.

5 Tømning af affugteren

Tømning af vandbeholderen

Når vandbeholderen er fyldt:

- ↳ Bipper apparatet, og indikatoren  er tændt.
- ↳ Skifter apparatet automatisk til tilstanden udelukkende til luftrensning.

- 1 Sæt fingrene i fordybningen på siden af affugteren, og træk forsigtigt vandbeholderen ud. Hold fast i vandbeholderens sider, og tag den ud af affugteren (fig. 22).
- 2 Hæld vandet ned i en håndvask (fig. 23).
- 3 Aftør vandbeholderens udvendige sider med en ren klud (fig. 24).
- 4 Sæt vandbeholderen på plads i affugteren igen (fig. 25).

Bemærk

- Affugteren genoptager driften, når vandbeholderen er tømt.

Sådan anvendes den kontinuerlige aftapningsfunktion

Affugteren kan også aftappe vandet ved at montere en slange. På den måde kan du betjene affugteren uden at tømme vandbeholderen.

- 1 Sluk for affugteren, og tag stikket ud af stikkontakten.
- 2 Åbn beskyttelsesdækslet i aftapningshullet (fig. 26).
- 3 Tag vandbeholderen ud af affugteren (fig. 22).
- 4 Sæt den medfølgende slange fra Philips ind i aftapningshullet (fig. 27).
- 5 Skub beskyttelsesdækslet til aftapningshullet til højre for at åbne det (fig. 28).
- 6 Sæt slangen i aftapningshullet (fig. 29).
- 7 Sæt vandbeholderen på plads i affugteren igen (fig. 25).

Bemærk

- Sæt vandbeholderen tilbage i affugteren, mens kontinuerlig aftapning anvendes, for ellers fungerer affugteren ikke normalt.
- Sørg for, at slangen sidder stramt, så der ikke løber vand ud af affugteren.
- Når du anvender kontinuerlig aftapning, skal du sørge for, at slangen ligger fladt og ikke laver knuder.
- Sørg for, at slangen ikke er nedsænket i vand eller løftet højere end det kontinuerlige aftapningshul.
- Anbring enden af slangen i et afløb, hvor vandet nemt kan løbe ud.
- Kontroller affugteren én gang om ugen, når vandet aftappes kontinuerligt, eller hvis affugteren efterlades uden opsyn i en længere periode.

6 Rengøring

Bemærk

- Før rengøring skal du altid slukke for apparatet og tage stikket ud af stikkontakten.
- Apparatet må aldrig kommes ned i vand eller anden væske.
- Undlad at anvende slibende eller aggressive rengøringsmidler, f.eks. klor eller sprit, til at rengøre nogen dele af apparatet.
- Kun forfilteret er vaskbart. Luftrensningsfilteret er ikke vaskbart.
- Forsøg ikke at rense filteret eller luftkvalitetssensoren med en støvsuger.

Rengøring af affugterens kabinet

Rengør regelmæssigt affugteren indvendigt og udvendigt, så der ikke samler sig støv.

- 1** Brug en blød, tør klud til at rengøre apparatet både indvendigt og udvendigt.
- 2** Luftafgangen kan også rengøres med en tør, blød klud.

Rengøring af vandtanken

Rengør vandbeholderen hver dag for at holde den ren.

- 1 Sluk for affugteren, og tag stikket ud af stikkontakten.
- 2 Tag vandbeholderen ud af affugteren (fig. 22).
- 3 Fyld vandbeholderen 1/3 med vand (fig. 30).
- 4 Tilsæt et mildt opvaskemiddel i vandet i vandbeholderen.
- 5 Vask vandbeholderen under rindende vand, og rens den indvendigt med en blød, ren klud (fig. 31).
- 6 Aftør vandbeholderens udvendige sider med en ren klud (fig. 24).
- 7 Sæt vandbeholderen på plads i affugteren igen (fig. 25).

Rengøring af forfilteret

Rengør forfilteret, når **FO** og  vises på skærmen.

Bemærk

- Forfilteret må hverken vaskes eller støvsuges.

- 1 Sluk for affugteren, og tag stikket ud af stikkontakten.
- 2 Hold fast i affugteren, og træk den øverste del af bagbeklædningen imod dig selv (fig. 3).
- 3 Tag forfilteret ud af apparatet (Fig. 32).
- 4 Hvis forfilteret er meget beskidt, kan du bruge en blød børste til at fjerne støvet. Vask forfilteret under rindende vand (fig. 33).

- 5 Lad forfilteret lufttørre grundigt, inden du sætter det tilbage i affugteren.

Bemærk

- For at optimere forfilterets levetid skal du sørge for, at det tørrer helt efter rengøring.
- Vask hænder efter at have arbejdet med filteret.

- 6 Sæt forfilteret tilbage i apparatet (fig. 34).
- 7 Sæt bagpanelet på igen ved i første omgang at trykke den nederste del af bagpanelet fast på apparatet (1). Skub derefter forsigtigt panelet ind mod apparatets kabinet (2) (fig. 7).
- 8 Sæt luftfugterens stik i stikkontakten.
- 9 Hold timerknappen  nede i 3 sekunder for at nulstille forfilteret.
- 10 Vask hænderne grundigt efter rengøring af filteret.

Rengøring af luftkvalitetssensoren

Rengør luftkvalitetssensoren hver 2. måned for at opnå optimal effekt af affugteren.

Bemærk

- Hvis luftfugtighedsniveauet i rummet er meget højt, kan der dannes kondens på luftkvalitetssensoren, og luftkvalitetslyset kan angive en dårligere luftkvalitet, selvom luftkvaliteten faktisk er god. Hvis dette sker, rengøres luftkvalitetssensoren, eller affugteren anvendes ved en manuel hastighedsindstilling.
- Hvis affugteren anvendes i støvede omgivelser, kan det være nødvendigt at rengøre den oftere.

- 1 Sluk for affugteren, og tag stikket ud af stikkontakten.
- 2 Rengør luftkvalitetssensorens indløb og udløb med en blød børste (fig. 35).
- 3 Fjern luftkvalitetssensorens dæksel (fig. 36).
- 4 Rengør luftkvalitetssensoren samt støvindløb og støvudløb med en let fugtet vatpind (fig. 37).
- 5 Tør alle dele grundigt med en tør vatpind.
- 6 Sæt luftkvalitetssensorens dæksel på igen (fig. 38).

7 Udskiftning af filteret

Indikator for udskiftning af filter

Affugteren er udstyret med en indikator for udskiftning af filteret, der skal sikre, at luftfilteret er i optimal stand, når affugteren er i brug. Når filteret skal udskiftes, vises alarmen  for udskiftning af filteret på skærmen.

Hvis filteret ikke udskiftes inden for 14 dage, stoppes og låses affugteren automatisk. Du skal straks udskifte filteret.

Udskiftning af filteret

Bemærk

- Filteret må ikke vaskes og heller ikke genbruges.
- Sluk altid for affugteren, og tag stikket ud af stikkontakten, før filteret udskiftes.
- Undlad at rengøre filteret med en støvsuger.

Udskift filteret, når A5 og  vises på skærmen.

- 1 Sluk for affugteren, og tag stikket ud af stikkontakten.
- 2 Tag det brugte filter ud, når lysindikatoren for filteralarman vises på skærmen. Bortskaf brugte filtre (fig. 39).

Bemærk

- Rør ikke ved den plisserede filteroverflade, og lugt ikke til filtrene, da de har opsamlet forurenende stoffer fra luften.

- 3** Fjern al emballagemateriale fra det nye filter (fig. ⑤).
- 4** Sæt det nye filter ind i apparatet (fig. ④).
- 5** Sæt affugterens stik i stikkontakten.
- 6** Hold timerknappen  nede i 3 sekunder for at nulstille filterets levetidstæller.
- 7** Vask hænderne grundigt efter udskiftning af filteret.

8 Opbevaring

- 1** Sluk for affugteren, og tag stikket ud af stikkontakten.
- 2** Rengør affugteren og luftkvalitetssensoren, tøm vandbeholderen, og vask forfilteret (se afsnittet "Rengøring").
- 3** Lad alle dele tørre grundigt, før affugteren stilles væk.
- 4** Vikl filteret og forfilteret i lufttætte plastikposer hver for sig.
- 5** Opbevar affugteren, filtrene og forfilteret et køligt, tørt sted.
- 6** Vask altid hænderne grundigt efter håndtering af filtre.

9 Fejlfinding

I dette kapitel beskrives de mest almindelige problemer, der kan opstå med affugteren. Hvis du ikke kan løse problemet ud fra nedenstående oplysninger, kan du få hjælp på www.philips.com/support eller kontakte dit lokale Kundecenter.

Problem	Mulig løsning
Apparatet fungerer ikke, selvom det er sat i stikkontakten og er tændt.	<ul style="list-style-type: none">• Timeren er indstillet til et bestemt tidsinterval. Nulstil eller deaktivér timeren.• Prøv en anden stikkontakt, eller kontrollér stikkontakten.• Sørg for, at vandbeholderen er tom og sat korrekt i affugteren.• Filterets alarmstatus viser filterkoden. Udskift det pågældende filter, og nulstil filterets levetidstæller (se afsnittet "Udskiftning af filteret").
Affugteren virker ikke, selvom den er tændt.	<ul style="list-style-type: none">• Indikatoren for filterskift har været tændt konstant, men du har ikke udskiftet det pågældende filter, og apparatet er nu låst. I dette tilfælde skal du udskifte filteret og nulstille filterets levetidstæller.
Vandbeholderen er tom, men indikatoren  er stadig tændt.	<ul style="list-style-type: none">• Tag vandbeholderen ud af affugteren, og sæt den i affugteren igen.
Der sker ingen luftaffugtning i rummet, eller affugtningseffektiviteten er lav.	<ul style="list-style-type: none">• Sørg for, at filtrene er rene og i god stand.• Sørg for, at luftindtag og luftudtag ikke er blokeret.• Rummets luftfugtighed ligger under det niveau, som affugteren er indstillet til. Vælg et lavere luftfugtighedsniveau.• Sørg for, at udvendige døre eller vinduer ikke er åbne.• Den aktuelle temperatur i rummet er lav. Prøv igen, indtil temperaturen stiger.
Der løber vand ud af affugteren.	<ul style="list-style-type: none">• Sørg for, at affugteren er i god stand, og at vandbeholderen ikke er revnet.
Affugteren opsamler ikke vandet.	<ul style="list-style-type: none">• Luftfugtigheden er lav. Affugteren genoptager automatisk driften, når luftfugtighedsniveauet stiger.• Temperaturen er lav. Vent, indtil temperaturen stiger.



Problem	Mulig løsning
Den luftstrøm, der kommer ud af luftudtaget, er betydeligt svagere end før.	<ul style="list-style-type: none">• Forfilteret er snavset. Rengør forfilteret (se kapitlet "Rengøring").
Luftkvaliteten forbedres ikke, selvom apparatet har kørt i lang tid.	<ul style="list-style-type: none">• Et af filtrene er ikke sat i apparatet. Sørg for, at alle filtre er installeret korrekt i følgende rækkefølge, begyndende med det inderste filter: 1) NanoProtect-filter i 1-serien (FY1119), 2) forfilter.• Luftkvalitetssensoren er våd. Sørg for, at sensoren er ren og tør (se afsnittet "Rengøring").
Farven på luftkvalitetslyset er altid den samme.	<ul style="list-style-type: none">• Luftkvalitetssensoren er snavset. Rengør luftkvalitetssensoren (se afsnittet "Rengøring").
Affugteren afgiver en ubehagelig lugt.	<ul style="list-style-type: none">• De første par gange, du anvender affugteren, udsender den muligvis en lugt af plastik. Dette er normalt. Affugteren kan også udsende en ubehagelig lugt, hvis filteret er snavset. Hvis det er tilfældet, skal du rense eller udskifte det pågældende filter.• Hvis affugteren lugter brændt, skal du slukke for den og tage stikket ud af stikkontakten. Kontakt dit lokale Philips Kundecenter for at få hjælp.
Affugteren støjer.	<ul style="list-style-type: none">• Hvis affugteren støjer, ændres blæserens hastighed til en lavere blæserhastighed. Når du anvender produktet i soveværelset om natten, skal du vælge en lavere blæserhastighed.• Sørg for, at affugteren står på et jævnt og stabilt underlag.
Affugteren viser stadig, at jeg skal udskifte et filter, men det har jeg allerede gjort.	<ul style="list-style-type: none">• Måske har du ikke nulstillet filterets levetidstæller. Slut affugteren til stikkontakten, tryk på  for at tænde for affugteren, og hold timerknappen  nede i 3 sekunder.
Fejlkodeerne "E1", "E2", "E3", "E4" eller "E5" vises på skærmen.	<ul style="list-style-type: none">• Affugteren er defekt. Kontakt Philips Kundecenter i dit land.



10 Garanti og service

Hvis du har behov for oplysninger eller har et problem, kan du gå ind på Philips' hjemmeside på www.philips.com eller kontakte Philips' kundecenter i dit land (telefonnummeret findes i folderen "Worldwide Guarantee"). Hvis der ikke findes et kundecenter i dit land, bedes du kontakte din lokale Philips-forhandler.

Bestilling af dele eller tilbehør

Hvis du skal udskifte en del eller ønsker at købe en ekstra del, skal du besøge din Philips-forhandler eller www.philips.com/support.

Hvis du har problemer med at få fat i reservedelen, bedes du kontakte Philips Kundecenter i dit land (telefonnummeret findes i folderen "Worldwide Guarantee").

11 Bemærkninger

Elektromagnetiske felter (EMF)

Dette Philips-apparat overholder alle branchens gældende standarder og regler angående eksponering for elektromagnetiske felter.

Overholdelse af EMF

Koninklijke Philips N.V. producerer og sælger mange forbrugermårettede produkter, der ligesom alle elektroniske apparater generelt kan udsende og modtage elektromagnetiske signaler.

Et af Philips' førende forretningsprincipper er, at alle sundheds- og sikkerhedsmål for vores produkter skal overholde alle gældende lovkra v og skal være inden for de EMF-standarder, der gælder på produktets fremstillingstidspunkt.

Philips har forpligtet sig til at udvikle, producere og sende produkter på markedet, der ikke har sundhedsskadelige virkninger. Philips bekræfter, at hvis deres produkter bliver betjent ordentligt efter deres tilsigtede formål, er de sikre at bruge ifølge den videnskabelige viden, der er tilgængelig i dag.

Philips spiller en aktiv rolle i udviklingen af internationale EMF- og sikkerhedsstandarder, hvilket giver os mulighed for at forudse nye standarder og hurtigt integrere dem i vores produkter.

HFC-oplysninger

R134a er hermetisk lukket inde i produktet.

Kølemiddel: R134a

Vægt: 0,155 kg

GWP: 1430

CO₂-ækvivalent: 0,22165 ton

Genbrug



Dette symbol betyder, at dette produkt ikke må bortskaffes sammen med almindeligt husholdningsaffald (2012/19/EU).

Følg dit lands regler for særskilt indsamling af elektriske og elektroniske produkter. Korrekt bortskaffelse er med til at forhindre negativ påvirkning af miljøet og menneskers helbred.

Inhalt

1 Wichtige Hinweise	40	5 Entleeren des	
Sicherheit	40	Luftentfeuchters	52
		Entleeren des	
2 Ihr Philips 2-in-1-		Wasserbehälters	52
Luftentfeuchter und		Verwenden des	
Luftreiniger	46	kontinuierlichen Ablaufs	53
Produktübersicht			
(Abb. ①)	46	6 Reinigung	54
Übersicht über die		Reinigen des	
Bedienelemente		Luftentfeuchtergehäuses	54
(Abb. ②)	46	Wasserbehälter reinigen	54
		Reinigen des Vorfilters	54
		Reinigen des	
3 Erste Schritte	47	Luftqualitätssensors	55
Einsetzen des Filters	47		
Positionieren des		7 Auswechseln des Filters	56
Luftentfeuchters	47	Anzeige zum	
		Auswechseln des Filters	56
4 Verwenden des		Auswechseln des Filters	56
Luftentfeuchters	48		
Die Luftqualitätsanzeige	48	8 Aufbewahrung	57
Ein- und Ausschalten	48		
Einstellen der		9 Fehlerbehebung	58
Luftfeuchtigkeit	48		
Ändern der		10 Garantie und	
Lüftergeschwindigkeit	49	Kundendienst	61
Verwenden des Modus		Bestellen von Ersatz-	
"Nur Luftreinigung"	50	oder Zubehörteilen	61
Verwenden der			
Schwenkfunktion	51	11 Hinweise	61
Einstellen des Timers	51	Elektromagnetische Felder	61
Abtauen des		HFC-Informationen	62
Luftentfeuchters	51	Recycling	62
Einstellen der			
Kindersicherung	52		
Nutzen der Funktion			
"Licht ein/aus"	52		

1 Wichtige Hinweise

Sicherheit

Lesen Sie diese Bedienungsanleitung vor dem Gebrauch des Luftentfeuchters aufmerksam durch, und bewahren Sie sie für eine spätere Verwendung auf.

Achtung!

- Sprühen Sie keine brennbaren Materialien, wie zum Beispiel Insektengifte oder Raumdüfte, in der Nähe des Luftentfeuchters, um das Risiko eines Stromschlags und/oder Brandgefahr zu vermeiden.
- Trinken Sie das gesammelte Wasser nicht, und verwenden Sie es nicht zur Versorgung von Tieren oder Pflanzen. Entleeren Sie den Wasserbehälter, und gießen Sie das Wasser in den Abfluss.

Achtung

- Prüfen Sie vor Inbetriebnahme, ob die Spannungsangabe auf der Unter- oder Rückseite des Geräts mit der örtlichen Netzspannung übereinstimmt.
- Verbinden Sie den Luftentfeuchter immer direkt mit einer Steckdose, und schließen Sie ihn nicht über ein Verlängerungskabel an, um Brandgefahr und/oder Stromschlag zu vermeiden.
- Ist das Netzkabel defekt, darf es nur von einem Philips Service-Center, einer von Philips autorisierten Werkstatt oder einer ähnlich qualifizierten Person durch ein Original-Ersatzkabel ausgetauscht werden, um Gefährdungen zu vermeiden.
- Verwenden Sie das Gerät nicht, wenn der Netzstecker, das Netzkabel oder das Gerät selbst defekt oder beschädigt sind.

- Dieses Gerät ist für Benutzer (einschl. Kinder) mit eingeschränkten physischen, sensorischen oder psychischen Fähigkeiten bzw. ohne jegliche Erfahrung oder Vorwissen nur dann geeignet, wenn eine geeignete Aufsicht oder ausführliche Anweisungen zur Benutzung des Geräts sichergestellt sind.
- Achten Sie darauf, dass Kinder nicht mit dem Gerät spielen.
- Starten oder beenden Sie den Luftentfeuchter nicht durch Einstecken oder Abziehen des Netzkabels.
- Achten Sie darauf, dass Luftein- und -auslass nicht verdeckt werden. Legen Sie deshalb keine Gegenstände auf den Luftaus- oder vor den Lufteinlass.
- Achten Sie darauf, dass weder Ihre Finger noch andere Objekte in den Lufteinlass oder -auslass gelangen, um Verletzungen oder Beschädigungen des Geräts zu verhindern.

Vorsicht

- Schalten Sie das Gerät nicht häufig ein und aus.
- Wenn die zum Betrieb des Luftentfeuchters verwendete Steckdose nicht ordnungsgemäß angeschlossen ist, wird der Stecker des Luftentfeuchters heiß. Vergewissern Sie sich, dass Sie für den Luftentfeuchter eine ordnungsgemäß angeschlossene Steckdose verwenden.
- Verwenden Sie den Luftentfeuchter immer auf einer trockenen, stabilen, ebenen und waagerechten Unterlage.
- Achten Sie darauf, dass hinter dem Luftentfeuchter und seitlich davon mindestens 40 cm Platz ist. Über dem Gerät muss ein Abstand von mindestens 60 cm eingehalten werden. Unzureichende Belüftung kann zu Überhitzung oder Brandgefahr führen.

- Benutzen Sie den Luftentfeuchter nicht nach dem Gebrauch von Räuchermitteln zum Insektenschutz oder an Orten, an denen Ölrückstände oder chemische Dämpfe vorhanden sind bzw. Räucherstäbchen verbrannt werden.
- Betreiben oder lagern Sie den Luftentfeuchter nicht bei direkter Sonneneinstrahlung.
- Verwenden Sie den Luftentfeuchter nicht in der Nähe von gasbetriebenen Vorrichtungen, Heizungen oder offenen Kaminen.
- Verwenden Sie den Luftentfeuchter nicht im Badezimmer oder an anderen Orten, an denen er wahrscheinlich mit Wasser in Kontakt kommt. Spülen Sie ihn auch nicht mit Wasser ab.
- Wenn Sie den Luftentfeuchter zum Trocknen von Wäsche verwenden, hängen Sie Ihre Kleidung mit einem Abstand zum Gerät auf, sodass keine Wassertropfen auf den Luftentfeuchter gelangen.
- Der Luftentfeuchter ist ausschließlich für den Hausgebrauch bei normalen Betriebsbedingungen vorgesehen (5 °C bis 35 °C).
- Verwenden Sie den Luftentfeuchter nicht in Räumen mit starken Temperaturschwankungen.
- Führen Sie das Netzkabel unter Teppichen oder Läufern. Führen Sie das Kabel nicht in Bereichen mit Stolpergefahr.
- Achten Sie darauf, dass die Filter und der Wasserbehälter ordnungsgemäß eingesetzt sind, bevor Sie den Luftentfeuchter einschalten.
- Berühren Sie den schwenkbaren Lüftungsschlitz nicht.
- Vermeiden Sie es, mit harten Gegenständen gegen den Luftentfeuchter (insbesondere den Lufteinlass und -auslass) zu stoßen.

- Ziehen Sie nach jedem Gebrauch und vor dem Standortwechsel oder der Reinigung des Luftentfeuchters den Netzstecker aus der Steckdose.
- Schalten Sie den Luftentfeuchter aus, und stecken Sie ihn aus, bevor Sie das Wasser aus dem Wasserbehälter entleeren. Andernfalls kann Wasser austreten.
- Bewegen Sie den Luftentfeuchter immer senkrecht am Griff, und tragen Sie ihn nicht waagrecht.
- Lassen Sie den Luftentfeuchter nicht fallen, da dies zu Verletzungen oder Schäden am Boden oder an Möbeln durch ausgetretenes Wasser führen kann.
- Stellen Sie keine Gegenstände auf den Luftentfeuchter.
- Stellen bzw. setzen Sie sich nicht auf den Luftentfeuchter, oder lehnen Sie sich nicht dagegen. Dies kann dazu führen, dass der Luftentfeuchter umkippt und Verletzungen verursacht.
- Entfernen Sie den Schwimmer im Behälter nicht, bzw. bauen Sie ihn nicht aus. Der Luftentfeuchter erkennt sonst nicht, wann der Behälter voll ist, und es könnte Wasser austreten.
- Verwenden Sie keine Putz- und Reinigungsmittel, Scheuerpulver, chemisch behandelten Staubtücher, Benzin, Benzol, Verdünnern oder andere Lösungsmittel, da sie den Luftentfeuchter oder den Wasserbehälter beschädigen können. Dadurch kann Wasser austreten.
- Im Wasserbehälter kann sich Schimmel bilden. Reinigen Sie ihn daher jede Woche mit Leitungswasser. Wischen Sie ihn anschließend mit einem weichen, trockenen Tuch ab.

- Wenn Sie den Luftentfeuchter über längere Zeit nicht verwenden, sollten Sie sicherstellen, dass alle Teile sauber und trocken sind.
- Verwenden Sie den Luftentfeuchter nicht zur Lebensmittelkonservierung bzw. für Kunst- oder wissenschaftliche Werke.
- Richten Sie den Luftstrom des Luftentfeuchters nicht über längere Zeit auf den Körper, insbesondere nicht bei Personen, die den Luftentfeuchter nicht regulieren können. Zum Beispiel: Kleinkinder, Kinder oder ältere Personen. Dies kann die körperliche Verfassung beeinträchtigen und zu Austrocknung führen.
- Verwenden Sie den Luftentfeuchter mit Vorsicht, wenn Wände, Möbel und Kunstwerke sensibel auf trockene Luft reagieren.
- Stellen Sie das Gerät nicht unter einer Klimaanlage auf, damit kein Kondenswasser auf das Gerät tropft und einen Kurzschluss oder Stromlecks verursacht.
- Verwenden Sie nur Originalfilter von Philips, die speziell für dieses Gerät geeignet sind. Verwenden Sie keine anderen Filter.
- Das Verbrennen des Filters kann unheilbare Schäden bei Personen oder anderen Lebewesen verursachen. Verwenden Sie den Filter nicht als Brennstoff oder für ähnliche Zwecke.
- Heben oder bewegen Sie das Gerät immer mithilfe des Griffs an der Oberseite des Geräts.
- Verwenden Sie den Luftentfeuchter nicht in Räumen mit starken Temperaturschwankungen, da diese zu Kondensation im Geräteinneren führen können.
- Um elektronische Störungen zu vermeiden, sollten Sie das Gerät im Abstand von mindestens 2 Metern zu anderen Elektrogeräten aufstellen, die mit Funkwellen arbeiten (z. B. Fernsehern, Radios und Funkuhren).

- Das Gerät entfernt kein Kohlenmonoxid (CO) oder Radon (Rn). Es kann nicht als Sicherheitsgerät bei Unfällen mit Verbrennungsvorgängen und gefährlichen Chemikalien verwendet werden.
- Bewegen Sie das Gerät nicht, indem Sie am Netzkabel ziehen.
- Das Gerät ist kein Ersatz für angemessenes Lüften, regelmäßiges Staubsaugen oder das Verwenden einer Dunstabzugshaube oder einer Lüftung während des Kochens.
- Wenn das Gerät über einen längeren Zeitraum nicht verwendet wird, sollten Sie den Filter aus dem Luftentfeuchter nehmen und ihn separat an einem kühlen, trockenen Ort aufbewahren.
- Setzen oder stellen Sie sich nicht auf das Gerät. Das Gerät verfügt über einseitige drehbare Räder. Es kann zu Verletzungen kommen, wenn Sie sich auf das Gerät setzen oder stellen.

Sicherung - Technische Daten:

250V T2.0A~

250V T5.0A~

2 Ihr Philips 2-in-1-Luftentfeuchter und Luftreiniger

Herzlichen Glückwunsch zu Ihrem Kauf und willkommen bei Philips!

Um den Support, den Philips bietet, vollständig nutzen zu können, registrieren Sie Ihr Produkt unter www.Philips.com/welcome.









Produktübersicht (Abb. ①)

①	Griff	⑧	Einseitig drehbare Räder
②	Lüftungsschlitz	⑨	Display
③	Luftauslass	⑩	Auslass für kontinuierlichen Ablauf
④	Luftqualitätssensor	⑪	Netzkabel
⑤	Luftqualitätsanzeige	⑫	Hintere Abdeckung mit Lufteinlass
⑥	Wasserbehälter	⑬	Vorfilter
⑦	Schlauch	⑭	NanoProtect-Filter Series 1 (FY2422)

Übersicht über die Bedienelemente (Abb. ②)

①	Ein-/Aus-Schalter	⑥	Luftfeuchtigkeits-Einstelltaste
②	Kindersicherungstaste	⑦	Ein-/Ausschalter für die Anzeigen
③	Taste für automatisches Schwenken	⑧	Taste "Nur Luftreinigung"
④	Lüftergeschwindigkeitstaste	⑨	Timer-Taste
⑤	Bildschirm		

Display

	Warnanzeige für Auswechslung des Filters		Symbol für automatischen Modus
	Anzeige für automatisches Abtauen		Symbol für Wäschetrocknungsmodus
	Warnanzeige für vollen Wasserbehälter		Symbol für Dauerbetriebsmodus
	Warnanzeige für Vorfilterreinigung		Symbol für Modus "Nur Luftreinigung"

3 Erste Schritte

Einsetzen des Filters

Hinweis

- Achten Sie darauf, dass das Gerät vor dem Einsetzen des Filters von der Stromversorgung getrennt ist.

Entfernen Sie vor der Verwendung des Geräts sämtliche Verpackungsmaterialien vom Filter, und setzen Sie ihn wie unten beschrieben in das Gerät ein.

- 1 Ziehen Sie am oberen Teil der hinteren Abdeckung, um sie vom Gerät zu entfernen. (Abb.③).
- 2 Nehmen Sie den Filter und den Vorfilter heraus (Abb.④).
- 3 Entfernen Sie das gesamte Verpackungsmaterial vom Filter (Abb.⑤).
- 4 Setzen Sie den Filter in den Luftentfeuchter und dann den Vorfilter ein (Abb.⑥).

Hinweis

- Stellen Sie sicher, dass der Filter und der Vorfilter richtig im Luftentfeuchter eingesetzt sind.

- 5 Setzen Sie die hintere Abdeckung wieder auf, indem Sie zunächst den unteren Teil der hinteren Abdeckung auf das Gerät drücken (1). Drücken Sie die hintere Abdeckung dann vorsichtig gegen das Gehäuse des Geräts (2) (Abb.⑦).
- 6 Waschen Sie sich nach dem Einsetzen der Filter gründlich die Hände.

Positionieren des Luftentfeuchters

Um die Leistung des Luftentfeuchters zu verbessern, positionieren Sie diesen an einem Ort, an dem die meiste Luft angesaugt werden kann.

Hinweis

- Wenn der Luftentfeuchter in Betrieb ist, sollten Außentüren oder Fenster geschlossen bleiben.

4 Verwenden des Luftentfeuchters

Die Luftqualitätsanzeige



Farbe der Luftqualitätsanzeige	Luftqualität
Blau	Gut
Blau-violett	Fair
Rot-violett	Ungesund
Rot	Sehr ungesund

Die Anzeige für die Luftqualität schaltet sich automatisch ein, wenn das Gerät eingeschaltet ist, und zeigt nacheinander alle Farben an. Innerhalb kürzester Zeit wählen die Sensoren für die Luftqualität die Farbe aus, die der Qualität der Umgebungsluft bzgl. Schwebeteilchen entspricht.

Ein- und Ausschalten

Hinweis

- Um eine optimale Leistung zu erhalten, sollten Sie Türen und Fenster schließen.
- Halten Sie Vorhänge fern vom Lufteinlass und -auslass.
- Um eine optimale Entfeuchtungsleistung zu erzielen, stellen Sie den Luftentfeuchter auf eine flache, stabile Oberfläche.
- Prüfen Sie vor dem Einschalten des Luftentfeuchters, ob die Spannung der Steckdose mit der auf dem Luftentfeuchter angegebenen Spannung übereinstimmt.

- 1 Stecken Sie den Stecker des Luftentfeuchters in die Steckdose.
↳ Der Luftentfeuchter gibt einen Signalton aus.
- 2 Berühren Sie die Taste  einmal, um das Gerät einzuschalten (Abb. 8).
↳ Die aktuelle Luftfeuchtigkeit wird auf dem Display angezeigt.
↳ Nach einer kurzen Messung der Luftqualität wählt der Luftqualitätssensor automatisch die entsprechende Farbe für die Luftqualitätsanzeige aus.
↳ Der Luftentfeuchter wechselt in den Kombi-AUTO-Modus.
- 3 Halten Sie  3 Sekunden lang gedrückt, um das Gerät auszuschalten.

Einstellen der Luftfeuchtigkeit

Sie können die gewünschte Luftfeuchtigkeit auf **40, 50, 60, 70** oder **80** Prozent einstellen.

- 1 Berühren Sie die -Taste einmal oder mehrmals, um die gewünschte Luftfeuchtigkeit einzustellen. Die Luftfeuchtigkeitsanzeige leuchtet auf (Abb. 9).



Hinweis

- Wenn die Luftfeuchtigkeit auf den eingestellten Wert verringert wird, beendet der Luftentfeuchter automatisch die Entfeuchtung, der Lüfter dreht sich allerdings weiterhin.
- Wenn Sie die Luftfeuchtigkeit nicht einstellen, gilt die Standard-Luftbefeuchtung von 60 %.
- Wenn Sie die Taste  5 Sekunden lang drücken, können Sie die aktuelle Umgebungstemperatur anzeigen.





Tipp

- Eine angenehme Luftfeuchtigkeit reicht von 40 % RH bis 60 % RH.

Dauerbetriebsmodus

Im Dauerbetriebsmodus  läuft das Gerät kontinuierlich mit den optimalen Entfeuchtungseinstellungen.

- 1 Berühren Sie die Taste  mehrmals, um den Dauerbetriebsmodus auszuwählen (Abb. 10).
 - ↳ Auf dem Display werden **--** und  angezeigt.

Ändern der Lüftergeschwindigkeit

Sie können die gewünschte Lüftergeschwindigkeit (**Auto, 1, 2, 3** und **4**) oder den Wäschetrocknungsmodus auswählen.

Auto

- Berühren Sie mehrmals die Lüftergeschwindigkeitstaste , um den automatischen Modus auszuwählen (Abb. 11).







Hinweis

- Passen Sie die Luftfeuchtigkeitseinstellungen manuell durch Berühren der Taste  an.

Manuell

- Berühren Sie mehrmals die Lüftergeschwindigkeitstaste , um die gewünschte Lüftergeschwindigkeit einzustellen (Abb. 12).

Wäschetrocknungsmodus

- Berühren Sie die Taste  so lange, bis  angezeigt wird, um den Wäschetrocknungsmodus auszuwählen (Abb. 13).
 - ↳ Der Luftentfeuchter wechselt in den Wäschetrocknungsmodus.
 - ↳ Der Luftentfeuchter wird mit der höchsten Lüftergeschwindigkeit betrieben.
 - ↳  und  werden auf dem Display angezeigt.



Hinweis

- Richten Sie den Luftstrom des Luftentfeuchters nicht über längere Zeit auf den Körper, insbesondere nicht bei Personen, die den Luftentfeuchter nicht regulieren können.
- Wenn Sie den Luftentfeuchter zum Trocknen von Wäsche verwenden, hängen Sie Ihre Kleidung mit einem Abstand zum Gerät auf, sodass keine Wassertropfen auf den Luftentfeuchter gelangen.
- Vergewissern Sie sich, dass der Lufteinlass und -auslass nicht durch Kleidung blockiert werden.
- Stellen Sie sicher, dass Sie Ihre Wäsche an einem Ort trocknen, an dem herabfallende Kleidungsstücke den Lufteinlass und -auslass nicht blockieren können.









Tipp

- Richten Sie den Lüftungsschlitze so aus, dass die Luft direkt zu den zu trocknenden Kleidungsstücken strömt.

Verwenden des Modus "Nur Luftreinigung"

Das Gerät kann auch im Modus "Nur Luftreinigung" verwendet werden.

- 1 Berühren Sie die Taste , um den Modus "Nur Luftreinigung" einzuschalten (Abb. 14).
 - ↳ Das Gerät wird standardmäßig im automatischen Modus betrieben.
 - ↳ Der Luftentfeuchter beendet die Entfeuchtung der Luft.
 - ↳  und  werden auf dem Display angezeigt.
- 2 Berühren Sie die Lüftergeschwindigkeitstaste , um die gewünschte Lüftergeschwindigkeit auszuwählen (Abb. 15).
 - ↳ Die Lüftergeschwindigkeit und  werden auf dem Display angezeigt.
- 3 Berühren Sie die Taste  erneut, um den Modus "Nur Luftreinigung" zu verlassen.
 - ↳ Der Luftentfeuchter wechselt in den Kombi-AUTO-Modus.





Hinweis

- Unabhängig vom aktuellen Modus des Geräts wechselt das Gerät bei Berührung der Taste  in den Modus "Nur Luftreinigung".
- Im Modus "Nur Luftreinigung" werden die Luftfeuchtigkeitseinstellung und der Wäschetrocknungsmodus deaktiviert.

Verwenden der Schwenkfunktion

Der Lüftungsschlitze kann bis zu 90 Grad geschwenkt werden. Verwenden Sie die Schwenkfunktion zur Lenkung des Luftstroms.



- 1 Berühren Sie die Taste  zum Aktivieren der Schwenkfunktion (Abb. 16).
- 2 Berühren Sie die Taste  erneut, um die Schwenkfunktion zu deaktivieren.

Tipp

- Nachdem das Gerät eingeschaltet wurde, drehen Sie den Lüftungsschlitze nach oben, um eine optimale Entfeuchtungsleistung zu erzielen.

Einstellen des Timers

Mit dem Timer können Sie den Luftentfeuchter eine bestimmte Anzahl an Stunden laufen lassen. Nach Ablauf der eingestellten Zeit schaltet sich der Luftentfeuchter automatisch aus. Der Timer kann zwischen 1 und 9 Stunden eingestellt werden.

- 1 Berühren Sie die Taste , um den Timer zu aktivieren (Abb. 17).
- 2 Berühren Sie mehrmals die Taste , bis die Anzahl der Stunden angezeigt wird, die der Luftentfeuchter betrieben werden soll (Abb. 18).
 - Um den Timer zu deaktivieren, berühren Sie die Taste  wiederholt, bis auf dem Display **--** angezeigt wird.

Abtauen des Luftentfeuchters

Hinweis

- Die Abtaufunktion ist nur aktiviert, wenn der Luftentfeuchter im Entfeuchtungsmodus betrieben wird.

Der Luftentfeuchter verfügt über einen Abtausensor, um sicherzustellen, dass er sich bei kalter Witterung im optimalen Zustand befindet. Der Luftentfeuchter erkennt automatisch, ob ein Abtauvorgang erforderlich ist.



Wenn ein Abtauvorgang erforderlich ist, tritt Folgendes ein:

- ↳ Die Anzeige  leuchtet auf (Abb. 19).
- ↳ Das Abtauen beginnt und dauert so lange an, bis der Luftentfeuchter vollständig abgetaut ist.

Hinweis



- Während des Abtauens läuft der Luftentfeuchter im Wäschetrocknungsmodus.
- Der Luftentfeuchter läuft wieder mit den vorherigen Einstellungen, wenn der Abtauvorgang abgeschlossen ist.

Einstellen der Kindersicherung

- 1 Halten Sie die Kindersicherungstaste  3 Sekunden lang gedrückt, um die Kindersicherung zu aktivieren (Abb. 20).
 - ↳ "L" wird 3 Sekunden lang auf dem Display angezeigt.
 - ↳ Wenn die Kindersicherung aktiviert ist, reagieren alle anderen Tasten nicht.
- 2 Halten Sie die Kindersicherungstaste  erneut 3 Sekunden lang gedrückt, um die Kindersicherung wieder zu deaktivieren (Abb. 21).
 - ↳ "UL" wird 3 Sekunden lang auf dem Display angezeigt.

Nutzen der Funktion "Licht ein/aus"

Mit der Taste "Licht ein/aus" können Sie die Anzeige für die Luftqualität, das Display und die Funktionsanzeige bei Bedarf ein- oder ausschalten.

- 1 Wenn Sie die Taste "Licht ein/aus"  einmal berühren, erlischt die Anzeige für die Luftqualität.
- 2 Wenn Sie die Taste "Licht ein/aus"  erneut berühren, wird das Display gedimmt.
- 3 Wenn Sie die Taste "Licht ein/aus"  zum dritten Mal berühren, leuchten alle Anzeigen wieder auf.

5 Entleeren des Luftentfeuchters

Entleeren des Wasserbehälters

Wenn der Wasserbehälter voll ist, tritt Folgendes ein:

- ↳ Das Gerät gibt ein akustisches Signal ab, und die Anzeige  leuchtet auf.
- ↳ Das Gerät wechselt automatisch in den Modus "Nur Luftreinigung".

- 1 Greifen Sie mit den Fingern in die seitliche Aussparung am Luftentfeuchter, und ziehen Sie den Wasserbehälter vorsichtig heraus. Halten Sie die Seiten des Wasserbehälters fest, und nehmen Sie ihn aus dem Luftentfeuchter (Abb. 22).
- 2 Entleeren Sie den Wasserbehälter in einen Ausguss (Abb. 23).
- 3 Wischen Sie die Außenseite des Wasserbehälters mit einem sauberen Tuch ab (Abb. 24).
- 4 Setzen Sie den Wasserbehälter wieder in den Luftentfeuchter ein (Abb. 25).

Hinweis

- Der Luftentfeuchter nimmt seine Funktion nach dem Entleeren des Wasserbehälters wieder auf.

Verwenden des kontinuierlichen Ablaufs

Mit dem Luftentfeuchter können Sie überschüssiges Wasser auch durch Anschließen eines Schlauches ablaufen lassen. So können Sie den Luftentfeuchter auch ohne Entleeren des Wasserbehälters verwenden.

- 1 Schalten Sie den Luftentfeuchter aus, und ziehen Sie den Netzstecker aus der Steckdose.
- 2 Öffnen Sie die Schutzabdeckung der Ablauföffnung (Abb. 26).
- 3 Nehmen Sie den Wasserbehälter aus dem Luftentfeuchter (Abb. 22).
- 4 Legen Sie den von Philips bereitgestellten Schlauch in die Ablauföffnung (Abb. 27).
- 5 Drücken Sie die Schutzabdeckung des Ablaufs nach rechts, um sie zu öffnen (Abb. 28).
- 6 Schließen Sie den Schlauch an den Ablaufauslass an (Abb. 29).
- 7 Setzen Sie den Wasserbehälter wieder in den Luftentfeuchter ein (Abb. 25).

Hinweis

- Setzen Sie den Wasserbehälter wieder in den Luftentfeuchter ein, selbst wenn Sie den kontinuierlichen Ablauf verwenden. Sonst kann der Luftentfeuchter nicht ordnungsgemäß funktionieren.
- Achten Sie darauf, dass der Schlauch richtig fest sitzt, damit kein Wasser aus dem Luftentfeuchter austritt.
- Wenn Sie den kontinuierlichen Ablauf verwenden, stellen Sie sicher, dass der Schlauch flach aufliegt und nicht verknotet.
- Achten Sie darauf, dass der Schlauch nicht in Wasser getaucht ist oder über der Öffnung für den kontinuierlichen Ablauf liegt.
- Positionieren Sie den Auslass des Schlauches so, dass ein einfaches Abfließen ermöglicht wird.
- Überprüfen Sie den Luftentfeuchter einmal pro Woche, wenn Wasser kontinuierlich abläuft oder das Gerät über längere Zeit unbeaufsichtigt ist.

6 Reinigung



Hinweis

- Schalten Sie das Gerät immer aus, und ziehen Sie den Netzstecker aus der Steckdose, bevor Sie das Gerät reinigen.
- Tauchen Sie das Gerät niemals in Wasser oder andere Flüssigkeiten.
- Verwenden Sie keine Scheuermittel oder aggressiven Reinigungsmittel, wie zum Beispiel Bleiche oder Alkohol, um die Teile des Geräts zu reinigen.
- Nur der Vorfilter ist abwaschbar. Der Luftreinigungsfilter ist nicht abwaschbar.
- Versuchen Sie nicht, den Filter oder den Luftqualitätssensor mit dem Staubsauger zu reinigen.

Reinigen des Luftentfeuchtergehäuses

Reinigen Sie den Luftentfeuchter regelmäßig innen und außen, damit sich kein Staub ansammelt.

- 1 Säubern Sie das Innere und Äußere des Geräts mit einem weichen, trockenen Tuch.
- 2 Der Luftauslass kann ebenfalls mit einem weichen, trockenen Tuch gereinigt werden.

Wasserbehälter reinigen

Reinigen Sie den Wassertank wöchentlich.

- 1 Schalten Sie den Luftentfeuchter aus, und ziehen Sie den Netzstecker aus der Steckdose.
- 2 Nehmen Sie den Wasserbehälter aus dem Luftentfeuchter (Abb. 22).
- 3 Füllen Sie den Wasserbehälter zu einem Drittel mit Wasser (Abb. 30).
- 4 Fügen Sie dem Wasser etwas mildes Spülmittel hinzu.
- 5 Spülen Sie den Wasserbehälter unter fließendem Wasser ab, und reinigen Sie die Innenseiten mit einem weichen, sauberen Tuch (Abb. 31).
- 6 Wischen Sie die Außenseite des Wasserbehälters mit einem sauberen Tuch ab (Abb. 24).
- 7 Setzen Sie den Wasserbehälter wieder in den Luftentfeuchter ein (Abb. 25).

Reinigen des Vorfilters

Reinigen Sie den Vorfilter, wenn **F0** und  auf dem Display angezeigt werden.



Hinweis

- Der Vorfilter ist abwaschbar und kann mit dem Staubsauger gereinigt werden.

- 1 Schalten Sie den Luftentfeuchter aus, und ziehen Sie den Netzstecker aus der Steckdose.
- 2 Halten Sie den Luftentfeuchter fest, und ziehen Sie den oberen Teil der hinteren Abdeckung in Ihre Richtung (Abb. 3).

- 3 Nehmen Sie den Vorfilter aus dem Gerät (Abb. 32).
- 4 Wenn der Vorfilter sehr schmutzig ist, verwenden Sie eine weiche Bürste, um den Staub zu entfernen. Waschen Sie den Vorfilter unter fließendem Wasser ab (Abb. 33).
- 5 Lassen Sie den Vorfilter vollständig an der Luft trocknen, bevor Sie ihn wieder in den Luftentfeuchter einsetzen.

Hinweis

- Zur Verlängerung der Lebensdauer des Vorfilters muss er nach der Reinigung vollkommen trocknen.
- Waschen Sie sich nach Kontakt mit dem Filter die Hände.

- 6 Setzen Sie den Vorfilter wieder in das Gerät ein (Abb. 34).
- 7 Setzen Sie die hintere Abdeckung wieder auf, indem Sie zunächst den unteren Teil der hinteren Abdeckung auf das Gerät drücken (1). Drücken Sie die Abdeckung dann vorsichtig gegen das Gehäuse des Geräts (2) (Abb. 7).
- 8 Stecken Sie den Stecker des Luftentfeuchters in die Steckdose.
- 9 Halten Sie die Timer-Taste  3 Sekunden lang gedrückt, um den Vorfilter zurückzusetzen.
- 10 Waschen Sie sich nach dem Reinigen des Filters gründlich die Hände.

Reinigen des Luftqualitätssensors

Reinigen Sie den Luftqualitätssensor alle 2 Monate, um die ideale Funktion des Luftentfeuchters sicherzustellen.

Hinweis

- Wenn die Luftfeuchtigkeit im Zimmer sehr hoch ist, kann sich Kondenswasser am Luftqualitätssensor entwickeln, und die Luftqualitätsanzeige zeigt möglicherweise eine schlechte Luftqualität an, obwohl sie eigentlich gut ist. Wenn dies der Fall ist, reinigen Sie den Luftqualitätssensor, oder verwenden Sie den Luftentfeuchter mit einer manuellen Geschwindigkeitsstufe.
- Wenn der Luftentfeuchter in einer staubigen Umgebung verwendet wird, muss er möglicherweise öfter gereinigt werden.

- 1 Schalten Sie den Luftentfeuchter aus, und ziehen Sie den Netzstecker aus der Steckdose.
- 2 Reinigen Sie den Einlass und Auslass des Luftqualitätssensors mit einer weichen Bürste (Abb. 35).
- 3 Nehmen Sie die Abdeckung des Luftqualitätssensors ab (Abb. 36).
- 4 Reinigen Sie den Luftqualitätssensor sowie den Lufteinlass und -auslass mit einem feuchten Wattestäbchen (Abb. 37).
- 5 Trocknen Sie alle Teile gründlich mit einem trockenen Wattestäbchen.
- 6 Bringen Sie die Abdeckung des Luftqualitätssensors wieder an (Abb. 38).

7 Auswechseln des Filters

Anzeige zum Auswechseln des Filters

Dieser Luftentfeuchter ist mit einer Anzeige zum Auswechseln des Filters ausgestattet, um im Betrieb des Luftentfeuchters sicherzustellen, dass sich dieser in einem idealen Zustand befindet. Wenn der Filter ausgetauscht werden muss, wird die Filterwechselanzeige  auf dem Display angezeigt.

Wenn der Filter nicht innerhalb von 14 Tagen ausgewechselt wird, stellt der Luftentfeuchter den Betrieb ein und wird automatisch gesperrt. Sie müssen den Filter umgehend auswechseln.

Auswechseln des Filters

Hinweis

- Der Filter ist weder abwaschbar noch wiederverwendbar.
- Schalten Sie den Luftentfeuchter stets aus, und ziehen Sie den Netzstecker aus der Steckdose, bevor Sie den Filter auswechseln.
- Reinigen Sie den Filter nicht mit dem Staubsauger.

Wechseln Sie den Filter aus, wenn A5 und  auf dem Display angezeigt werden.

- 1 Schalten Sie den Luftentfeuchter aus, und ziehen Sie den Netzstecker aus der Steckdose.

- 2 Nehmen Sie den gebrauchten Filter gemäß dem auf dem Display angezeigten Status der Filterwarnanzeige heraus. Entsorgen Sie den gebrauchten Filter (Abb. [39](#)).

Hinweis

- Berühren Sie nicht die plissierte Filteroberfläche, und riechen Sie nicht an den Filtern, da dieser Schadstoffe aus der Luft gesammelt haben.

- 3 Entfernen Sie das gesamte Verpackungsmaterial vom neuen Filter (Abb. [5](#)).
- 4 Setzen Sie den neuen Filter in das Gerät ein (Abb. [40](#)).
- 5 Stecken Sie den Stecker des Luftentfeuchters in die Steckdose.
- 6 Halten Sie die Timer-Taste  3 Sekunden lang gedrückt, um den Zähler für die Filterstandzeit zurückzusetzen.
- 7 Waschen Sie sich nach dem Auswechseln des Filters gründlich die Hände.

8 Aufbewahrung

- 1 Schalten Sie den Luftentfeuchter aus, und ziehen Sie den Netzstecker aus der Steckdose.
- 2 Reinigen Sie den Luftentfeuchter und den Luftqualitätssensor, leeren Sie den Wasserbehälter, und waschen Sie den Vorfilter ab (siehe Kapitel "Reinigung").
- 3 Lassen Sie alle Teile vor der Aufbewahrung gründlich trocknen.
- 4 Wickeln Sie den Filter und den Vorfilter getrennt in luftdichte Plastiktüten.
- 5 Bewahren Sie den Luftentfeuchter, die Filter und den Vorfilter an einem kühlen, trockenen Ort auf.
- 6 Waschen Sie sich nach jedem Kontakt mit den Filtern gründlich die Hände.

9 Fehlerbehebung

In diesem Kapitel sind die häufigsten Probleme aufgeführt, die beim Gebrauch des Luftentfeuchters auftreten können. Sollten Sie ein Problem mithilfe der nachstehenden Informationen nicht beheben können, besuchen Sie unsere Website unter www.philips.com/support, oder wenden Sie sich an das Service-Center in Ihrem Land.



Problem	Mögliche Lösung
Das Gerät funktioniert nicht, obwohl es an die Steckdose angeschlossen und eingeschaltet ist.	<ul style="list-style-type: none">• Der Timer ist auf einen bestimmten Zeitraum eingestellt. Setzen Sie den Timer zurück, oder schalten Sie ihn aus.• Versuchen Sie es mit einer anderen Steckdose.• Stellen Sie sicher, dass der Wasserbehälter leer und richtig in den Luftentfeuchter eingesetzt ist.• Der Filterstatus zeigt den Filtercode an. Wechseln Sie den entsprechenden Filter aus, und setzen Sie den Zähler für die Filterstandzeit zurück (siehe Kapitel "Auswechseln des Filters").
Der Luftentfeuchter funktioniert nicht, obwohl er eingeschaltet ist.	<ul style="list-style-type: none">• Die Anzeige zum Auswechseln des Filters wird bereits seit längerer Zeit ununterbrochen angezeigt, Sie haben jedoch den entsprechenden Filter nicht ausgewechselt, und das Gerät ist nun gesperrt. Wechseln Sie in diesem Fall den Filter aus, und setzen Sie den Zähler für die Standzeit des Filters zurück.
Der Wasserbehälter ist leer, aber die Anzeige  leuchtet immer noch.	<ul style="list-style-type: none">• Nehmen Sie den Wasserbehälter aus dem Luftentfeuchter, und setzen Sie ihn wieder in den Luftentfeuchter ein.
Die Luft im Raum wird nicht entfeuchtet bzw. die Entfeuchtungsleistung ist gering.	<ul style="list-style-type: none">• Achten Sie darauf, dass die Filter sauber und in gutem Zustand sind.• Vergewissern Sie sich, dass der Lufteinlass und -auslass nicht blockiert sind.• Die Luftfeuchtigkeit liegt unter dem Wert, der auf dem Luftentfeuchter eingestellt ist. Wählen Sie eine niedrigere Luftfeuchtigkeit.• Stellen Sie sicher, dass keine Außentüren oder Fenster geöffnet sind.• Die aktuelle Temperatur im Raum ist niedrig. Versuchen Sie es erneut bis die Temperatur steigt.



Problem	Mögliche Lösung
Aus dem Luftentfeuchter tritt Wasser aus.	<ul style="list-style-type: none">• Stellen Sie sicher, dass der Luftentfeuchter in gutem Zustand ist und der Wasserbehälter keine Risse hat.
Der Luftentfeuchter sammelt kein Wasser.	<ul style="list-style-type: none">• Die Luftfeuchtigkeit ist niedrig. Der Luftentfeuchter setzt den Betrieb automatisch wieder fort, wenn die Luftfeuchtigkeit steigt.• Die Temperatur ist niedrig. Warten Sie, bis die Temperatur steigt.
Der Luftstrom, der aus dem Luftauslass dringt, ist bedeutend schwächer als vorher.	<ul style="list-style-type: none">• Der Vorfilter ist verschmutzt. Reinigen Sie den Vorfilter (siehe Kapitel "Reinigung").
Die Luftqualität verbessert sich nicht, obwohl der Luftreiniger eine lange Zeit über in Betrieb war.	<ul style="list-style-type: none">• Einer der Filter wurde nicht in das Gerät eingesetzt. Vergewissern Sie sich, dass alle Filter ordnungsgemäß in folgender Reihenfolge, beginnend mit dem innersten Filter, eingesetzt sind: 1) NanoProtect-Filter Series 1 (FY1119); 2) Vorfilter.• Der Luftqualitätssensor ist nass. Stellen Sie sicher, dass der Luftqualitätssensor sauber und trocken ist (siehe Kapitel "Reinigung").
Die Farbe der Luftqualitätsanzeige ändert sich nicht.	<ul style="list-style-type: none">• Der Luftqualitätssensor ist verschmutzt. Reinigen Sie den Luftqualitätssensor (siehe Kapitel "Reinigung").
Bei dem Luftentfeuchter tritt ein unangenehmer Geruch auf.	<ul style="list-style-type: none">• Anfangs kann der Luftentfeuchter einen leichten Kunststoffgeruch verströmen. Das ist normal. Der Luftentfeuchter kann auch einen unangenehmen Geruch verströmen, wenn der Filter schmutzig ist. Reinigen Sie in diesem Fall den entsprechenden Filter, oder wechseln Sie ihn aus.• Wenn der Luftentfeuchter einen Verbrennungsgeruch verströmt, schalten Sie ihn aus, und ziehen Sie den Netzstecker aus der Steckdose. Wenden Sie sich an das Service-Center in Ihrem Land.





Problem	Mögliche Lösung
Der Luftentfeuchter ist laut.	<ul style="list-style-type: none">• Wenn der Luftentfeuchter zu laut ist, können Sie die Geschwindigkeit des Lüfters auf eine niedrigere Stufe einstellen. Wenn Sie das Gerät nachts in einem Schlafzimmer verwenden, wählen Sie eine niedrigere Lüftergeschwindigkeit aus.• Stellen Sie sicher, dass sich der Luftentfeuchter auf einer ebenen und stabilen Oberfläche befindet.
Der Luftentfeuchter zeigt weiterhin an, dass ich einen Filter auswechseln muss, obwohl ich dies schon gemacht habe.	<ul style="list-style-type: none">• Sie haben möglicherweise den Zähler für die Filterstandzeit nicht zurückgesetzt. Verbinden Sie den Luftentfeuchter mit der Stromversorgung, berühren Sie die Taste , um den Luftentfeuchter einzuschalten, und halten Sie die Timer-Taste  3 Sekunden lang gedrückt.
Die Fehlercodes "E1", "E2", "E3", "E4" oder "E5" werden auf dem Display angezeigt.	<ul style="list-style-type: none">• Der Luftentfeuchter funktioniert nicht ordnungsgemäß. Wenden Sie sich an das Service-Center in Ihrem Land.



10 Garantie und Kundendienst

Benötigen Sie weitere Informationen, besuchen Sie die Philips Website www.philips.com, oder setzen Sie sich mit dem Philips Service-Center in Ihrem Land in Verbindung (Telefonnummer siehe Garantieschrift). Sollte es in Ihrem Land kein Service-Center geben, wenden Sie sich bitte an Ihren lokalen Philips Händler.

Bestellen von Ersatz- oder Zubehörteilen

Wenn Sie ein Teil ersetzen müssen oder ein zusätzliches Teil kaufen möchten, wenden Sie sich an Ihren Philips Händler, oder besuchen Sie www.philips.com/support.

Wenn Sie Probleme bei der Beschaffung der Teile haben, wenden Sie sich bitte an ein Philips Service-Center in Ihrem Land (Telefonnummer siehe Garantieschrift).

11 Hinweise

Elektromagnetische Felder

Dieses Philips Gerät erfüllt sämtliche Normen und Regelungen bezüglich der Gefährdung durch elektromagnetische Felder.

Elektromagnetische Verträglichkeit

Koninklijke Philips N.V. produziert und vertreibt viele Endkundenprodukte, die, wie jedes elektronische Gerät im Allgemeinen, elektromagnetische Signale aussenden und empfangen können.

Eines der grundsätzlichen Unternehmensprinzipien von Philips ist es, für unsere Produkte alle notwendigen Gesundheits- und Sicherheitsmaßnahmen zu ergreifen, um allen anwendbaren rechtlichen Anforderungen zu entsprechen und die zum Zeitpunkt der Herstellung des Produkts anwendbaren EMV-Normen in vollem Maße einzuhalten.

Philips hat sich dazu verpflichtet, Produkte zu entwickeln, herzustellen und zu verkaufen, die sich nicht nachteilig auf die Gesundheit auswirken. Philips bestätigt, dass seine Produkte gemäß aktuellen wissenschaftlichen Erkenntnissen sicher sind, wenn die Produkte für ihren bestimmungsgemäßen Zweck verwendet werden.

Philips spielt eine aktive Rolle in der Entwicklung der internationalen EMF- und Sicherheitsstandards, sodass Philips auch weiterhin die neuesten Entwicklungen der Standardisierung so früh wie möglich in seine Produkte integrieren kann.

HFC-Informationen

R134a ist innerhalb des Produkts hermetisch verschlossen.

Kältemittel: R134a

Gewicht: 0,155 kg

GWP: 1430

Äquivalent in CO₂: 0,22165 Tonnen

Recycling



Dieses Symbol bedeutet, dass das Produkt nicht mit dem normalen Hausmüll entsorgt werden kann (2012/19/EU).

Befolgen Sie die örtlichen Bestimmungen zur getrennten Entsorgung von elektrischen und elektronischen Produkten. Eine ordnungsgemäße Entsorgung hilft, negative Auswirkungen auf Umwelt und Gesundheit zu vermeiden.

Contenido

1 Importante	64	5 Drenaje del deshumidificador	75
Seguridad	64	Vaciado del depósito de agua	75
2 Su deshumidificador y purificador de aire dos en uno de Philips	69	Uso del drenaje continuo	75
Descripción del producto (fig. ①)	69	6 Limpieza	76
Descripción de los controles (fig. ②)	69	Limpieza del cuerpo del deshumidificador	76
3 Introducción	70	Limpieza del depósito de agua	77
Instalación del filtro	70	Limpieza del prefiltro	77
Colocación del deshumidificador	70	Limpieza del sensor de calidad del aire	78
4 Uso del deshumidificador	71	7 Sustitución del filtro	78
El piloto de calidad del aire	71	Indicador de sustitución del filtro	78
Encendido y apagado	71	Sustitución del filtro	78
Establecimiento del nivel de humedad	71	8 Almacenamiento	79
Cambio de la velocidad del ventilador	72	9 Solución de problemas	80
Uso del modo de solo purificación	73	10 Garantía y servicio	83
Uso de la función de basculación	73	Solicitud de piezas y accesorios	83
Programación del temporizador	73	11 Avisos	83
Descongelación del deshumidificador	74	Campos electromagnéticos (CEM)	83
Configuración del bloqueo infantil	74	Información sobre HFC	84
Uso de la función de encendido/apagado del piloto	74	Reciclaje	84

1 Importante

Seguridad

Antes de usar el deshumidificador, lea detenidamente este manual de usuario y consérvelo por si necesitara consultarlo en el futuro.

Peligro

- No pulverice materiales inflamables, como insecticidas o fragancias, alrededor del deshumidificador para evitar el riesgo de incendio o de descargas eléctricas.
- No beba el agua acumulada ni la utilice para dar de beber a animales o regar plantas. Vacíe el depósito de agua y vierta el agua por el desagüe.

Advertencia

- Antes de conectar el aparato, compruebe si el voltaje indicado en la parte inferior o posterior de este se corresponde con el voltaje de la red eléctrica local.
- Conecte el deshumidificador únicamente a la toma de

corriente, no mediante un cable alargador, para evitar el riesgo de incendio o de descargas eléctricas.

- Si el cable de alimentación está dañado, debe ser sustituido por Philips o por un centro de servicio autorizado por Philips u otro personal cualificado con el fin de evitar situaciones de peligro.
- No utilice el aparato si la clavija, el cable de alimentación o el propio aparato están dañados.
- Este aparato no debe ser usado por personas (incluidos los niños) con su capacidad físico-sensorial o psíquica reducida, ni por quienes no tengan los conocimientos y la experiencia necesarios, a menos que sean supervisados o instruidos acerca del uso del aparato por una persona responsable de su seguridad.
- Vigile a los niños para asegurarse de que no jueguen con el aparato.

- No inicie ni detenga el deshumidificador conectando o desconectando el cable de alimentación.
- No bloquee la entrada y salida de aire con ningún objeto.
- No introduzca los dedos ni objetos en la salida y la entrada de aire para evitar lesiones físicas o un funcionamiento incorrecto del producto.

Precaución

- No encienda y apague el aparato con frecuencia.
- Si los conectores de la toma de alimentación utilizada para conectar el deshumidificador están en mal estado, el enchufe del deshumidificador se calentará. Asegúrese de enchufar el deshumidificador a una toma de corriente conectada adecuadamente.
- Ponga y utilice siempre el deshumidificador sobre una superficie seca, estable, plana y horizontal.
- Deje al menos 40 cm de espacio libre por detrás y a ambos lados del deshumidificador, y al menos 60 cm por encima de este. Una ventilación insuficiente puede producir un riesgo de incendio o sobrecalentamiento.
- No use el deshumidificador si ha utilizado insecticidas domésticos de humo ni en lugares donde haya residuos de aceite, donde se esté quemando incienso o haya residuos de gases químicos.
- No utilice ni almacene el deshumidificador bajo la luz solar directa.
- No utilice el deshumidificador cerca de calentadores de gas, dispositivos de calefacción o chimeneas.
- No utilice el deshumidificador en el baño o en otros lugares en los que sea probable que entre en contacto con el agua, ni lo lave con agua.

- Cuando utilice el deshumidificador para secar la ropa, cuelgue las prendas a una distancia a la que las gotas de agua no caigan sobre el deshumidificador.
- El deshumidificador está diseñado solo para uso doméstico en condiciones de funcionamiento normales (5 °C - 35 °C).
- No utilice el deshumidificador en una habitación con cambios importantes de temperatura.
- Pase el cable de alimentación debajo de alfombras, moquetas o alfombras de pasillo. Aleje el cable de las zonas en las que pueda tropezar con él.
- Asegúrese de que los filtros y el depósito de agua estén instalados correctamente antes de encender el deshumidificador.
- No toque la rejilla basculante.
- Evite golpear el deshumidificador (sobre todo la entrada y salida de aire) contra objetos duros.
- Desenchufe siempre el deshumidificador después de usarlo y antes de moverlo o limpiarlo.
- Apague y desenchufe el deshumidificador antes de drenar el agua del depósito. De lo contrario, se pueden producir fugas de agua.
- Mueva siempre el deshumidificador en posición vertical por el asa y no lo transporte horizontalmente.
- No deje caer el deshumidificador, ya que se podrían producir lesiones personales y daños en el suelo u otros elementos del hogar como resultado del derrame de agua.
- No coloque nada sobre el deshumidificador.
- No se coloque, siente ni recline sobre el deshumidificador. Esto puede provocar que el deshumidificador se vuelque y se produzcan lesiones.

- No extraiga ni desmonte la boya del depósito. Si lo hace, el deshumidificador no detectará si el depósito está lleno y se podrían producir fugas de agua.
- No utilice detergentes, agentes de limpieza, polvos abrasivos, bayetas tratadas con productos químicos, gasolina, benceno, espesantes u otros disolventes, ya que pueden dañar el deshumidificador o el depósito de agua. Esto puede provocar fugas de agua.
- Se puede formar moho en el depósito de agua, así que límpielo semanalmente con agua del grifo. A continuación, séquelo con un paño suave y seco.
- Si no utiliza el deshumidificador durante un periodo prolongado, asegúrese de que todas las piezas estén limpias y secas.
- No utilice el deshumidificador para conservar alimentos, ni para trabajos artísticos o científicos.
- No dirija el flujo de aire del deshumidificador directamente al cuerpo a las personas durante un periodo prolongado, especialmente si la persona no puede ajustar la humedad. Por ejemplo, bebés, niños o personas mayores. Esto puede deteriorar el estado físico y producir deshidratación.
- Utilice el deshumidificador con precaución si las paredes, los muebles o las obras de arte son vulnerables al aire seco.
- No coloque el aparato directamente debajo de un sistema de aire acondicionado para evitar que la condensación gotee sobre el aparato, ya que se puede producir un cortocircuito y una fuga de electricidad.
- Utilice solo filtros originales de Philips especialmente diseñados para este aparato. No utilice otros filtros.

- Si se quema el filtro se pueden producir daños irreversibles en humanos y otras criaturas. No use el filtro como material combustible ni con fines similares.
- Levante o mueva siempre el aparato con ayuda del asa de la parte superior.
- No utilice el deshumidificador en habitaciones con grandes cambios de temperatura, ya que esto podría producir condensación dentro del deshumidificador.
- Para evitar interferencias, coloque el aparato a una distancia de al menos 2 m de otros aparatos eléctricos que utilicen ondas de radio aéreas, como televisores, radios y relojes de control por radio.
- El aparato no elimina el monóxido de carbono (CO) ni el radón (Rn). No puede utilizarse de forma segura en caso de accidentes con procesos de combustión y productos químicos peligrosos.
- Nunca mueva el aparato tirando del cable de alimentación.
- Este aparato no puede sustituir un sistema de ventilación, la limpieza regular con aspirador ni el uso de una campana extractora o ventilador al cocinar.
- Si el aparato no se utiliza durante un periodo prolongado, retire el filtro del deshumidificador y guárdelo por separado en un lugar fresco y seco.
- No se sienta ni se pare sobre el aparato. El aparato cuenta con ruedas giratorias unilaterales. Si se sienta o se coloca sobre el aparato, se pueden producir lesiones.

Especificaciones del fusible:

T2.0A de 250 V~

T5.0A de 250 V~

2 Su deshumidificador y purificador de aire dos en uno de Philips

Le felicitamos por su compra y le damos la bienvenida a Philips.

Para poder beneficiarse por completo de la asistencia que ofrece Philips, registre el producto en: www.Philips.com/welcome.

Descripción del producto (fig. ①)

①	Mango	⑧	Ruedas giratorias unilaterales
②	Rejilla	⑨	Panel de visualización
③	Salida de aire	⑩	Salida de drenaje continuo
④	Sensor de calidad del aire	⑪	Cable de alimentación
⑤	Piloto de calidad del aire	⑫	Cubierta posterior con entrada de aire
⑥	Depósito de agua	⑬	Prefiltro
⑦	Manguera	⑭	Filtro NanoProtect serie 1 (FY1119)

Español

Descripción de los controles (fig. ②)

①	Botón de encendido/apagado	⑥	Botón de configuración del nivel de humedad
②	Botón de bloqueo infantil	⑦	Botón de encendido/apagado del piloto
③	Botón de basculación automática	⑧	Botón de SOLO purificación
④	Botón de velocidad del ventilador	⑨	Botón del temporizador
⑤	Pantalla de visualización		

Panel de visualización

	Alerta de sustitución del filtro		Icono del modo automático
	Indicador de descongelación automática		Icono del modo de secado de ropa
	Alerta de depósito de agua lleno		Icono del modo continuo
	Alerta de limpieza del prefiltro		Icono del modo de SOLO purificación

3 Introducción

Instalación del filtro

Nota

- Asegúrese de que el aparato está desenchufado antes de instalar el filtro.

Antes de utilizar el aparato, retire todos los materiales de embalaje del filtro y colóquelo en el aparato, según se describe a continuación.

- 1 Tire de la parte superior del panel posterior para extraerlo del aparato (fig. ③).
- 2 Saque el filtro y el prefiltro (fig. ④).
- 3 Retire todos los materiales de embalaje del filtro (fig. ⑤).
- 4 Coloque el filtro en el deshumidificador y, a continuación, el prefiltro (fig. ⑥).

Nota

- Asegúrese de que el filtro y el prefiltro están bien colocados en el deshumidificador.

- 5 Vuelva a colocar la cubierta posterior presionando en primer lugar la parte inferior de esta sobre el aparato (1). A continuación, empuje la cubierta posterior contra el cuerpo del aparato con cuidado (2) (fig. ⑦).
- 6 Lávese muy bien las manos después de instalar los filtros.

Colocación del deshumidificador

Para mejorar la eficacia de deshumidificación, coloque el deshumidificador en un lugar en el que pueda drenar la mayoría del aire.

Nota

- Cuando el deshumidificador esté en funcionamiento, no abra puertas ni ventanas que den al exterior.

4 Uso del deshumidificador

El piloto de calidad del aire



Color del piloto de calidad del aire	Nivel de calidad del aire
Azul	Bueno
Azul violáceo	Aceptable
Rojo morado	Nocivo
Rojo	Muy nocivo

El piloto de calidad del aire se ilumina automáticamente cuando se enciende el aparato y muestra todos los colores en secuencia. En un tiempo breve los sensores de la calidad del aire seleccionan el color que corresponde a la calidad del aire del entorno y sus partículas en suspensión.

Encendido y apagado

Nota

- Para un rendimiento óptimo, cierre las puertas y ventanas.
- Mantenga las cortinas alejadas de la entrada o la salida de aire.
- Para una eficacia de deshumidificación óptima, coloque el deshumidificador sobre una superficie plana y estable.
- Antes de encender el deshumidificador, compruebe que el voltaje de la alimentación corresponde al voltaje impreso en el deshumidificador.

- 1 Enchufe la clavija del deshumidificador en la toma de corriente.
↳ El deshumidificador emite un pitido.
- 2 Toque el botón  una vez para encender el aparato (fig. 8).
↳ En la pantalla se muestra el nivel de humedad actual.
↳ Después de medir la calidad del aire durante un tiempo breve, el sensor selecciona automáticamente el color adecuado del piloto de calidad del aire.
↳ El deshumidificador activa el modo automático combinado.
- 3 Mantenga pulsado  durante tres segundos para apagar el aparato.

Establecimiento del nivel de humedad

Puede establecer el nivel de humedad deseado en el **40, 50, 60, 70 u 80** por ciento.

- 1 Toque el botón  una o varias veces para establecer el nivel de humedad deseado; el indicador de humedad se iluminará (fig. 9).

Nota



- Cuando la humedad descienda al nivel deseado, el deshumidificador dejará automáticamente de deshumidificar el aire, pero el ventilador seguirá funcionando.
- Si no establece el nivel de humedad, el valor predeterminado será del 60 %.
- Puede tocar el botón  durante cinco segundos para que se muestre la temperatura ambiente actual.

Consejo

- Un nivel de humedad agradable debe estar entre 40RH% y 60RH%.

Modo continuo

En el modo continuo , el aparato funciona constantemente con la configuración de deshumidificación óptima.

- 1 Toque el botón  varias veces para seleccionar el modo continuo (fig. 10).
 - ↳ En la pantalla se muestran los símbolos -- y .

Cambio de la velocidad del ventilador

Puede seleccionar la velocidad del ventilador que desee (**automática, 1, 2, 3 y 4**) o el modo de secado de ropa.

Automático

- Toque el botón de velocidad del ventilador  varias veces para seleccionar el modo automático (fig. 11).





Nota

- Puede ajustar la configuración de humedad manualmente tocando el botón .

Manual

- Pulse el botón de velocidad del ventilador  varias veces para seleccionar la velocidad deseada (fig. 12).

Modo de secado de ropa

- Toque el botón  hasta que se muestre  para seleccionar el modo de secado de ropa (fig. 13).
 - ↳ El deshumidificador activa el modo de secado de ropa.
 - ↳ El deshumidificador funciona a la máxima velocidad del ventilador.
 - ↳  y  se muestran en la pantalla.

Nota







- No dirija el flujo de aire del deshumidificador directamente al cuerpo a las personas durante un periodo prolongado, especialmente si la persona no puede ajustar la humedad.
- Cuando utilice el deshumidificador para secar la ropa, cuelgue las prendas a una distancia a la que las gotas de agua no caigan sobre el deshumidificador.
- Asegúrese de que la entrada y la salida de aire no queden bloqueadas por la ropa.
- Asegúrese de secar la ropa en un lugar seguro en el que esta no pueda caerse y bloquear la entrada y la salida de aire.

Consejo

- Dirija la rejilla hasta que el flujo de aire incida directamente sobre la ropa para secarla de forma más eficaz.

Uso del modo de solo purificación

El aparato se puede usar en modo de solo purificación.



- 1 Toque el botón  para acceder al modo de solo purificación (fig. 14).
 - ↳ De forma predeterminada, el aparato funciona en el modo automático.
 - ↳ El deshumidificador dejará de deshumidificar el aire.
 - ↳ Los símbolos  y  se muestran en la pantalla.
- 2 Toque el botón de velocidad del ventilador  para seleccionar la velocidad que desee (fig. 15).
 - ↳ La velocidad del ventilador y  se mostrarán en la pantalla.
- 3 Toque el botón  de nuevo para salir del modo de solo purificación.
 - ↳ El deshumidificador activa el modo automático combinado.

Nota

- Mientras el modo actual del aparato está en funcionamiento, se puede acceder al modo de solo purificación tocando el botón .
- La configuración de humedad y el modo de secado de ropa se desactivan en el modo de solo purificación.

Uso de la función de basculación

La rejilla puede bascular hacia arriba hasta 90 grados. Utilice la función de basculación para dirigir el flujo de aire.



- 1 Toque el botón  para activar la función de basculación (fig. 16).
- 2 Toque el botón  de nuevo para desactivar la función de basculación.

Consejo

- Tras encender el aparato, gire la rejilla hacia arriba para aumentar la eficacia de la deshumidificación.

Programación del temporizador

Con la función de temporizador, puede dejar que el deshumidificador funcione durante un número de horas establecido. Cuando haya transcurrido el tiempo establecido, el deshumidificador se apagará automáticamente. El temporizador puede ajustarse entre 1 y 9 horas.

- 1 Toque el botón  para activar el temporizador (fig. 17).
- 2 Toque el botón  para elegir el número de horas que desea mantener en funcionamiento del deshumidificador (fig. 18).
 - Para desactivar la función de temporizador, toque el botón  varias veces hasta que se muestre **--** en la pantalla.

Descongelación del deshumidificador

Nota

- La función de descongelación se activa únicamente cuando el deshumidificador funciona en el modo de deshumidificación.

El deshumidificador dispone de un sensor de descongelación para garantizar un funcionamiento óptimo en climas fríos. El deshumidificador detecta automáticamente si es necesario llevar a cabo la descongelación.



Cuándo es necesario llevar a cabo la descongelación:

- ↳ El indicador  se enciende (fig. 19).
- ↳ El deshumidificador iniciará la descongelación, que se llevará a cabo hasta que el deshumidificador esté totalmente descongelado.

Nota



- Mientras se lleva a cabo la descongelación, el deshumidificador funciona en el modo de secado de ropa.
- El deshumidificador reanudará el funcionamiento con la configuración anterior después de que se complete la descongelación.

Configuración del bloqueo infantil

- 1 Mantenga pulsado el botón de bloqueo infantil  durante tres segundos para activar esta función (fig. 20).
 - ↳ En la pantalla se muestra "L" durante tres segundos.
 - ↳ Cuando el bloqueo infantil está activado, todos los demás botones dejan de funcionar.
- 2 Mantenga pulsado el botón de bloqueo infantil  de nuevo durante tres segundos para desactivar esta función (fig. 21).
 - ↳ En la pantalla se muestra "UL" durante tres segundos.

Uso de la función de encendido/apagado del piloto

Con el botón de encendido/apagado del piloto puede encender o apagar el piloto de calidad del aire, la pantalla de visualización y los indicadores de funciones, si lo desea.

- 1 Toque el botón de encendido/apagado del piloto  una vez para apagar el piloto de calidad del aire.
- 2 Toque el botón de encendido/apagado del piloto  de nuevo para atenuar la pantalla de visualización.
- 3 Pulse el botón de encendido/apagado del piloto  una tercera vez para que se enciendan todos los indicadores.

5 Drenaje del deshumidificador

Vaciado del depósito de agua

Cuando el depósito de agua está lleno:

- ↳ El aparato emite un pitido y se enciende el indicador .
- ↳ El aparato activa automáticamente el modo de solo purificación.

- 1 Coloque los dedos en la ranura lateral del deshumidificador y tire suavemente del depósito de agua para extraerlo. Sujete los laterales del depósito de agua y retírelo del deshumidificador (fig. 22).
- 2 Vacíe el agua en el fregadero (fig. 23).
- 3 Seque el exterior del depósito de agua con un paño limpio (fig. 24).
- 4 Vuelva a colocar el depósito de agua en el deshumidificador (fig. 25).



Nota

- El deshumidificador volverá a funcionar una vez vaciado el depósito de agua.

Uso del drenaje continuo

El deshumidificador también puede drenar el exceso de agua al conectarle una manguera. Esto permite que el deshumidificador funcione sin necesidad de vaciar el depósito de agua.

- 1 Apague el deshumidificador y desconéctelo de la toma de corriente.
- 2 Abra la cubierta protectora del orificio de drenaje (fig. 26).
- 3 Extraiga el depósito de agua del deshumidificador (fig. 22).
- 4 Introduzca la manguera proporcionada por Philips en el orificio de drenaje (fig. 27).
- 5 Empuje la cubierta protectora de la salida de drenaje hacia la derecha para abrirla (fig. 28).
- 6 Conecte la manguera a la salida de drenaje (fig. 29).
- 7 Vuelva a colocar el depósito de agua en el deshumidificador (fig. 25).

Nota

- Vuelva a colocar el depósito de agua en el deshumidificador incluso cuando se utilice el drenaje continuo, ya que de lo contrario el deshumidificador no funcionará con normalidad.
- Asegúrese de que la manguera encaja firmemente para que el deshumidificador no presente fugas de agua.
- Cuando utilice el drenaje continuo, asegúrese de que la manguera esté plana y no tenga nudos.
- Asegúrese de que la manguera no esté sumergida en agua ni situada por encima del orificio de drenaje continuo.
- Coloque la salida de la manguera en algún lugar en el que pueda drenar fácilmente el agua.
- Compruebe el deshumidificador una vez a la semana cuando se drene el agua de forma continua o lo deje desatendido durante un periodo prolongado.

6 Limpieza

Nota

- Apague y desenchufe siempre el aparato de la toma de corriente antes de limpiarlo.
- No sumerja nunca el aparato en agua u otros líquidos.
- No utilice nunca productos de limpieza abrasivos o agresivos, como lejía o alcohol, para limpiar cualquier parte del aparato.
- Solo el prefiltro puede lavarse. El filtro de purificación del aire no se puede lavar.
- No intente limpiar el filtro o el sensor de calidad del aire con un aspirador.

Limpieza del cuerpo del deshumidificador

Limpie regularmente el interior y el exterior del deshumidificador para evitar que se acumule el polvo.

- 1** Utilice un paño suave y seco para limpiar tanto el exterior como el interior del aparato.
- 2** La salida de aire también puede limpiarse con un paño suave y seco.

Limpeza del depósito de agua

Limpeze el depósito de agua cada semana para que se mantenga limpio.

- 1 Apague el deshumidificador y desconéctelo de la toma de corriente.
- 2 Extraiga el depósito de agua del deshumidificador (fig. 22).
- 3 Llene el depósito de agua hasta 1/3 con agua (fig. 30).
- 4 Añada un poco de detergente líquido suave al agua del depósito.
- 5 Lave el depósito de agua bajo el grifo y limpie el interior con un paño suave y limpio (fig. 31).
- 6 Seque el exterior del depósito de agua con un paño limpio (fig. 24).
- 7 Vuelva a colocar el depósito de agua en el deshumidificador (fig. 25).

Limpeza del prefiltro

Limpeze el prefiltro cuando FO y  se muestren en la pantalla.

Nota

- El prefiltro puede lavarse y limpiarse con un aspirador.

- 1 Apague el deshumidificador y desconéctelo de la toma de corriente.
- 2 Sujete el deshumidificador y tire de la parte superior de la cubierta posterior hacia usted (fig. 3).
- 3 Desmante el prefiltro del aparato (fig. 32).

- 4 Si el prefiltro está muy sucio, utilice un cepillo suave para retirar el polvo. Lave el prefiltro bajo el grifo con agua (fig. 33).
- 5 Deje que el prefiltro se seque completamente al aire antes de volver a colocarlo en el deshumidificador.

Nota

- Para prolongar al máximo la vida útil del prefiltro, asegúrese de que seque por completo después de limpiarlo.
- Lávese las manos tras manipular el filtro.

- 6 Vuelva a colocar el prefiltro en el aparato (fig. 34).
- 7 Vuelva a colocar el panel posterior presionando en primer lugar la parte inferior de este sobre el aparato (1). A continuación, empuje el panel contra el cuerpo del aparato con cuidado (2) (fig. 7).
- 8 Enchufe la clavija del deshumidificador en la toma de corriente.
- 9 Mantenga pulsado el botón del temporizador  durante tres segundos para reiniciar el prefiltro.
- 10 Lávese bien las manos después de limpiar el filtro.

Limpieza del sensor de calidad del aire

Limpie el sensor de calidad del aire cada dos meses para obtener un funcionamiento óptimo del deshumidificador.

Nota

- Si el nivel de humedad de la habitación es muy elevado, se puede formar condensación en el sensor de calidad del aire y el piloto de calidad del aire puede indicar que esta es más deficiente de lo que realmente es. Si ocurre esto, limpie el sensor de calidad del aire o utilice el deshumidificador en una posición de velocidad manual.
- Si se utiliza el deshumidificador en un entorno con polvo, puede que sea necesario limpiarlo con más frecuencia.

- 1 Apague y desconecte el purificador de aire de la toma de corriente.
- 2 Limpie la entrada y salida del sensor de calidad del aire con un cepillo suave (fig. 35).
- 3 Extraiga la cubierta del sensor de calidad del aire (fig. 36).
- 4 Limpie el sensor de calidad del aire y la entrada y salida de polvo con un bastoncillo de algodón húmedo (fig. 37).
- 5 Seque todas las piezas bien con un bastoncillo de algodón seco.
- 6 Coloque de nuevo la cubierta del sensor de calidad del aire (fig. 38).

7 Sustitución del filtro

Indicador de sustitución del filtro

Este deshumidificador cuenta con un indicador de sustitución del filtro para garantizar que el filtro de aire se encuentra en un estado óptimo cuando del deshumidificador está en funcionamiento. Cuando se deba sustituir el filtro, se mostrará la alerta de sustitución del filtro  en la pantalla.

Si no se sustituye el filtro en 14 días, el deshumidificador deja de funcionar y se bloquea automáticamente. Debe sustituir el filtro inmediatamente.

Sustitución del filtro

Nota

- El filtro no se puede lavar ni reutilizar.
- Apague y desenchufe siempre el deshumidificador de la toma de corriente antes de sustituir el filtro.
- No limpie el filtro con un aspirador.

Sustituya el filtro cuando A5 y  se muestren en la pantalla.

- 1 Apague y desconecte el purificador de aire de la toma de corriente.
- 2 Extraiga el filtro usado de acuerdo con el estado de la luz de alerta del filtro que se muestre en la pantalla. Deseche los filtros usados (fig. 39).

Nota

- No toque la superficie plegada de los filtros ni los huela, dado que se han utilizado para recoger agentes contaminantes del aire.

- 3 Retire todos los materiales de embalaje del nuevo filtro (fig. ⑤).
- 4 Coloque el nuevo filtro en el aparato (fig. ④).
- 5 Enchufe la clavija del deshumidificador a la toma de corriente.
- 6 Mantenga pulsado el botón del temporizador  durante tres segundos para reiniciar el contador de vida útil del filtro.
- 7 Lávese bien las manos después de cambiar el filtro.

8 Almacenamiento

- 1 Apague el deshumidificador y desconéctelo de la toma de corriente.
- 2 Limpie el deshumidificador y el sensor de calidad del aire, vacíe el depósito de agua y lave el prefiltro (consulte el capítulo "Limpieza").
- 3 Deje que todas las piezas se sequen bien antes de guardarlas.
- 4 Envuelva el filtro y el prefiltro por separado en bolsas de plástico herméticas.
- 5 Guarde el deshumidificador, los filtros y el prefiltro en un lugar fresco y seco.
- 6 Lávese siempre bien las manos después de manipular los filtros.

9 Solución de problemas

En este capítulo se resumen los problemas más comunes que podría tener con el deshumidificador. Si no puede resolver el problema con la información que aparece a continuación, visite www.philips.com/support o póngase en contacto con el servicio de atención al cliente de su país para obtener ayuda.



Problema	Solución posible
El aparato no funciona aunque esté enchufado a la toma de corriente y encendido.	<ul style="list-style-type: none">• El temporizador está establecido en un intervalo de tiempo específico. Reinicie o desactive el temporizador.• Pruebe otra toma de corriente o compruebe el interruptor.• Asegúrese de que el depósito de agua está vacío y colocado en el deshumidificador correctamente.• El estado de alerta del filtro muestra el código de filtro. Sustituya el filtro correspondiente y reinicie el contador de vida útil del filtro (consulte el capítulo "Sustitución del filtro").
El deshumidificador no funciona a pesar de que está encendido.	<ul style="list-style-type: none">• El indicador de sustitución del filtro ha estado encendido de forma continua pero no ha sustituido el filtro correspondiente, por lo que el aparato se ha bloqueado. En este caso, sustituya el filtro y restablezca el temporizador del filtro.
El depósito de agua está vacío pero el indicador  sigue encendido.	<ul style="list-style-type: none">• Extraiga el depósito de agua del deshumidificador y vuelva a colocarlo.
No se produce deshumidificación del aire de la habitación o la eficacia de esta es baja.	<ul style="list-style-type: none">• Asegúrese de que los filtros están limpios y en buen estado.• Asegúrese de que la entrada y la salida de aire no están bloqueadas.• La humedad de la habitación está por debajo del ajuste establecido en el deshumidificador. Seleccione un nivel de humedad más bajo.• Asegúrese de que no hay puertas o ventanas exteriores abiertas.• La temperatura actual en la habitación es baja. Inténtelo de nuevo hasta que suba la temperatura.



Problema	Solución posible
Gotea agua del deshumidificador.	<ul style="list-style-type: none">• Asegúrese de que el deshumidificador está en buen estado y el depósito de agua no está agrietado.
El deshumidificador no recoge agua.	<ul style="list-style-type: none">• La humedad es muy baja. El funcionamiento del deshumidificador se reanuda automáticamente cuando el nivel de humedad aumenta.• La temperatura es baja. Espere a que suba la temperatura.
El flujo de aire procedente de la salida de aire es mucho más débil que anteriormente.	<ul style="list-style-type: none">• El prefiltro está sucio. Limpie el prefiltro (consulte la sección "Limpieza").
La calidad del aire no mejora a pesar de que el aparato lleva funcionando bastante tiempo.	<ul style="list-style-type: none">• Uno de los filtros no se ha sustituido en el aparato. Asegúrese de instalar todos los filtros correctamente en el orden siguiente, empezando por el filtro más interno: 1) filtro NanoProtect serie 1 (FY1119); 2) prefiltro.• El sensor de calidad del aire está húmedo. Asegúrese de que el sensor de calidad del aire esté limpio y seco (consulte la sección "Limpieza").
El color del piloto de calidad del aire siempre permanece igual.	<ul style="list-style-type: none">• El sensor de calidad del aire está sucio. Limpie el sensor de calidad del aire (consulte la sección "Limpieza").
El deshumidificador desprende un olor desagradable.	<ul style="list-style-type: none">• Las primeras veces que use el deshumidificador, puede producir un olor a plástico. Esto es normal. También es posible que el deshumidificador desprenda un olor desagradable cuando el filtro está sucio. En este caso, limpie o sustituya el filtro correspondiente.• Si el deshumidificador produce un olor a quemado, apague y desenchufe el aparato de la toma de corriente. Póngase en contacto con el servicio de atención al cliente de su país.





Problema	Solución posible
El deshumidificador hace ruido.	<ul style="list-style-type: none">• Si el deshumidificador hace demasiado ruido, cambie la velocidad del ventilador a un nivel inferior. Cuando utilice el producto en un dormitorio por la noche, seleccione una velocidad del ventilador más baja.• Asegúrese de que el deshumidificador está colocado sobre una superficie plana y estable.
El deshumidificador todavía indica que debo sustituir un filtro, pero ya lo he hecho.	<ul style="list-style-type: none">• Puede que no haya reiniciado el contador de vida útil del filtro. Enchufe el deshumidificador, toque  para encenderlo y mantenga pulsado el botón del temporizador  durante tres segundos.
En la pantalla se muestra el código de error "E1", "E2", "E3", "E4" o "E5".	<ul style="list-style-type: none">• El deshumidificador no funciona correctamente. Póngase en contacto con el servicio de atención al cliente de su país.



10 Garantía y servicio

Si necesita información o tiene un problema, visite el sitio web de Philips en www.philips.com o póngase en contacto con el servicio de atención al cliente de Philips en su país (puede encontrar el número de teléfono en el folleto de garantía mundial). Si no hay servicio de atención al cliente en su país, diríjase al distribuidor Philips local.

Solicitud de piezas y accesorios

Si tiene que sustituir una pieza o desea adquirir una pieza adicional, diríjase a su distribuidor Philips o visite www.philips.com/support.

Si tiene problemas para obtener las piezas, póngase en contacto con el servicio de atención al cliente de Philips en su país (puede encontrar el número de teléfono en el folleto de garantía mundial).

11 Avisos

Campos electromagnéticos (CEM)

Este aparato de Philips cumple los estándares y las normativas aplicables sobre exposición a campos electromagnéticos.

Conformidad con EMF

Koninklijke Philips N.V. fabrica y vende muchos productos dirigidos a consumidores que, al igual que cualquier aparato electrónico, tienen en general la capacidad de emitir y recibir señales electromagnéticas.

Uno de los principios empresariales más importantes de Philips es adoptar todas las medidas de seguridad necesarias para que nuestros productos cumplan todos los requisitos legales aplicables y respeten ampliamente toda normativa aplicable sobre CEM en el momento de su fabricación.

Philips se compromete con el desarrollo, la producción y la comercialización de productos que no sean perjudiciales para la salud. Philips confirma que si los productos se manipulan de forma correcta para el uso al que están destinados, su uso será seguro según las pruebas científicas de las que se dispone actualmente.

Philips participa activamente en el desarrollo de estándares de CEM y seguridad internacionales, por lo que se puede anticipar a futuros desarrollos de estándares para integrarlos en una etapa temprana en sus productos.

Información sobre HFC

El contenido de tipo R134a se encuentra sellado herméticamente en el interior del producto.

Refrigerante: R134a

Peso: 0,155 Kg

GWP: 1430

CO2 equivalente: 0,22165 toneladas

Reciclaje



Este símbolo significa que este producto no debe desecharse con la basura normal del hogar (2012/19/UE).

Siga la normativa de su país con respecto a la recogida de productos eléctricos y electrónicos. El correcto desecho de los productos ayuda a evitar consecuencias negativas para el medioambiente y la salud humana.

Sisällys

1 Tärkeää	86	5 Kuivaimen tyhjentäminen	97
Turvallisuus	86	Vesisäiliön tyhjentäminen	97
2 Yhdistetty Philips- ilmankuivain ja -puhdistin	91	Jatkuva valutuksen käyttäminen	97
Tuotteen yleiskuva (kuva ①)	91	6 Puhdistaminen	98
Säätimien yleiskuva (kuva ②)	91	Ilmankuivaimen rungon puhdistaminen	98
3 Aloittaminen	92	Vesisäiliön puhdistaminen	98
Suodattimen asentaminen	92	Esisuodattimen puhdistaminen	98
Ilmankuivaimen sijoittaminen	92	Ilmanlaadun tunnistimen puhdistaminen	99
4 Ilmankuivaimen käyttäminen	93	7 Suodattimen vaihtaminen	100
Ilmanlaadun merkkivalo	93	Suodattimen vaihdon ilmainen	100
Virran kytkeminen ja katkaiseminen	93	Suodattimen ahtaminen	100
Kosteustason määrittäminen	93	8 Säilytys	101
Tuulettimen nopeuden muuttaminen	94	9 Vianmääritys	102
Pelkkä puhdistus -tilan käyttäminen	95	10 Takuu ja huolto	104
Kääntötoiminnon käyttäminen	95	Osien tai tarvikkeiden tilaaminen	104
Ajastimen asettaminen	95	11 Lausunnot	104
Ilmankuivaimen sulattaminen	96	Sähkömagneettiset kentät (EMF)	104
Lapsilukon käyttöönotto	96	HFC-tiedot	104
Valotoiminnon käyttäminen	96	Kierrätys	104

1 Tärkeää

Turvallisuus

Lue tämä käyttöopas huolellisesti ennen ilmankuivaimen käyttöä ja säilytä se myöhempää tarvetta varten.

Vaara

- Älä suihkuta mitään tulenarkaa ainetta, kuten hyönteismyrkkyä tai hajusteita, ilmankuivaimen ympäristöön, sillä se voi aiheuttaa sähköiskun ja/tai tulipalon vaaran.
- Älä juo kertynyttä vettä äläkä anna sitä eläimille tai kasveille. Tyhjennä vesisäiliö ja kaada vesi viemäriin.

Varoitus

- Tarkista, että laitteen pohjassa tai takaosassa oleva jännitemerkintä vastaa paikallista jännitettä, ennen kuin liität laitteen sähköverkkoon.
- Kytke ilmankuivain vain pistorasiaan äläkä liitä sitä jatkojohdolla, sillä tämä voi aiheuttaa tulipalon vaaran ja/tai sähköiskun.

- Jos virtajohto on vahingoittunut, vaihdata se oman turvallisuutesi vuoksi Philipsin valtuuttamassa huoltoliikkeessä tai muulla ammattitaitoisella korjaajalla.
- Älä käytä laitetta, jos pistoke, johto tai itse laite on vaurioitunut.
- Laitetta ei ole tarkoitettu lasten tai sellaisten henkilöiden käyttöön, joiden fyysinen tai henkinen toimintakyky on rajoittunut tai joilla ei ole kokemusta tai tietoa laitteen käytöstä, muuten kuin heidän turvallisuudestaan vastaavan henkilön valvonnassa ja ohjauksessa.
- Pienten lasten ei saa antaa leikkiä laitteella.
- Ilmankuivainta ei saa käynnistää tai pysäyttää kytkemällä virtajohtoa pistorasiaan tai irrottamalla johtoa pistorasiasta.
- Ilmanotto- ja ilmanpoistoaukkoja ei saa peittää esimerkiksi asettamalla esineitä niiden eteen.

- Älä laita sormiasi tai mitään esineitä ilmanotto- ja ilmanpoistoaukkoon, sillä se voi aiheuttaa palovammoja tai vian laitteeseen.

Varoitus

- Älä kytke laitteeseen virtaa ja sammuta sitä usein.
- Jos ilmankuivain kytketään pistorasiaan, jonka kosketus on huono, pistoke kuumenee. Varmista, että kytket laitteen ehjään pistorasiaan.
- Säilytä ja käytä ilmankuivainta kuivalla, tukevalla, tasaisella ja vaakasuoralla alustalla.
- Jätä vähintään 40 cm vapaata tilaa ilmankuivaimen taakse ja molemmille sivuille ja vähintään 60 cm vapaata tilaa sen yläpuolelle. Riittämätön ilmanvaihto voi aiheuttaa ylikuumenemisen tai tulipalovaaran.
- Älä käytä ilmankuivainta, kun olet käyttänyt sisätiloissa savuavia hyönteiskarkotteita. Älä myöskään käytä

laitetta paikoissa, joissa on öljyjäämiä, palavia suitsukkeita tai kemikaalihöyryjä.

- Älä käytä tai säilytä ilmankuivainta suorassa auringonvalossa.
- Älä käytä ilmankuivainta kaasulaitteiden, lämmityslaitteiden tai tulisijojen läheisyydessä.
- Älä käytä ilmankuivainta kylpyhuoneessa tai muussa paikassa, jossa se todennäköisesti tulee kosketuksiin veden kanssa, äläkä pese sitä vedellä.
- Kun kuivaat ilmankuivaimella pyykkiä, ripusta vaatteet tarpeeksi kauas, jotta vesipisarat eivät valu ilmankuivaimen päälle.
- Ilmankuivain on tarkoitettu vain kotitalouksien normaaleihin käyttöolosuhteisiin (5–35 °C).
- Älä käytä ilmankuivainta huoneessa, jossa on suuria lämpötilanvaihteluita.
- Aseta virtajohto kulkemaan maton tai listojen alta. Asettele johto niin, että siihen ei voi kompastua.

- Varmista, että suodattimet ja vesisäiliö on asennettu oikein, ennen kuin käynnistät ilmankuivaimen.
- Älä koske kääntyvään tuuletussäleeseen.
- Älä kolhi ilmankuivainta kovilla esineillä. Vältä erityisesti ilmanotto- ja ilmanpoistoaukkojen kolhimista.
- Irrota ilmankuivaimen pistoke pistorasiasta aina käytön jälkeen sekä ennen siirtoa tai puhdistusta.
- Katkaise ilmankuivaimesta virta ja irrota pistoke pistorasiasta ennen vesisäiliön tyhjentämistä vedestä. Muussa tapauksessa vettä saattaa vuotaa.
- Siirrä ilmankuivain aina pystyasennossa kahvasta kantaan. Kuivainta ei saa kuljettaa vaakasuoraan.
- Älä pudota ilmankuivainta, koska se voi aiheuttaa henkilövahinkoja sekä vahinkoa lattialle tai kodin esineille veden vuotamisen takia.
- Älä aseta mitään ilmankuivaimen päälle.
- Älä seiso tai istu ilmankuivaimen päällä tai nojaa siihen. Tämä voi aiheuttaa ilmankuivaimen kaatumisen ja johtaa loukkaantumiseen.
- Älä poista tai pura säiliön kelluketta, sillä silloin ilmankuivain ei havaitse säiliön täyttymistä, mikä voi johtaa veden vuotamiseen.
- Älä käytä puhdistusaineita, hankaavia jauheita, kemiallisesti käsiteltyjä puhdistusliinoja, bensiiniä, bentseeniä, ohenteita tai muita liuottimia, sillä ne voivat vahingoittaa ilmankuivainta tai vesisäiliötä. Tämä voi aiheuttaa vesivuodon.
- Vesitankkiin saattaa muodostua homeetta, joten se on puhdistettava joka viikko vesijohtovedellä. Tämän jälkeen pyyhi se pehmeällä, kuivalla liinalla.
- Jos et käytä ilmankuivainta pitkään aikaan, varmista, että kaikki osat ovat puhtaita ja kuivia.
- Älä käytä ilmankuivainta ruoan säilömiseen tai taide- tai tiedetarkoituksiin.

- Älä suuntaa ilmankuivaimen ilmavirtaa pitkiä aikoja suoraan sellaisen henkilön vartaloon, joka ei voi itse säätää kosteustasoa. Tällaisia ovat esimerkiksi vauvat, lapset tai vanhukset. Tämä saattaa vahingoittaa fyysistä kuntoa ja aiheuttaa nestehukan.
- Käytä ilmankuivainta varoen, jos seinät, huonekalut ja taideteokset ovat herkkiä kuivalle ilmalle.
- Älä aseta laitetta suoraan ilmastointilaitteen alle, sillä kondensaatiovettä voi tippua laitteeseen ja aiheuttaa oikosulun ja vuotovirtaa.
- Käytä vain alkuperäisiä, tälle laitteelle tarkoitettuja Philips-suodattimia. Älä käytä muita suodattimia.
- Suodattimen polttaminen saattaa aiheuttaa peruuttamatonta vahinkoa ihmisille tai eläimille. Älä käytä suodatinta polttoaineena tai vastaaviin tarkoituksiin.
- Nosta tai siirrä laite aina yläosan kahvasta.
- Älä käytä ilmankuivainta huoneessa, jossa on suuria lämpötilanvaihteluita, koska tällöin ilmankuivaimen sisään voi kertyä kosteutta.
- Aseta laite vähintään kahden metrin päähän muista sähkölaitteista, jotta se ei aiheuta häiriöitä radioaaltoja käyttäviin laitteisiin, kuten televisioihin, radioihin ja radio-ohjattuihin kelloihin.
- Laite ei poista häkää (CO) eikä radonia (Rn). Sitä ei voi käyttää turvalaitteena onnettomuustilanteissa, joihin liittyy palavaa materiaalia tai vaarallisia kemikaaleja.
- Älä koskaan siirrä laitetta virtajohdosta vetämällä.
- Tämä laite ei korvaa kunnollista ilmanvaihtoa, säännöllistä imurointia tai liesituulettimen käyttöä ruoanlaiton aikana.
- Jos laitetta ei käytetä pitkään aikaan, irrota suodatin ilmankuivaimesta ja säilytä sitä erikseen viileässä, kuivassa paikassa.

- Älä istu tai seiso laitteen päällä. Laitteessa on yksipuoliset pyörivät pyörät. Laitteen päälle istuminen tai astuminen saattaa johtaa loukkaantumiseen.

Sulakkeen tekniset tiedot:

T2.0A 250 V~

T5.0A 250 V~

2 Yhdistetty Philips-ilmankuivain ja -puhdistin

Olet tehnyt erinomaisen valinnan ostaessasi Philipsin laitteen.

Käytä hyväksesi Philipsin tuki ja rekisteröi tuote osoitteessa www.philips.com/welcome.

Tuotteen yleiskuva (kuva ①)

①	Runko	⑧	Yksipuoliset pyörivät pyörät
②	Tuuletussäle	⑨	Näyttö
③	Ilmanpoistoaukko	⑩	Jatkuvan valutuksen poistoaukko
④	Ilmanlaadun tunnistin	⑪	Virtajohto
⑤	Ilmanlaadun merkkivalo	⑫	Takakansi ja ilmanottoaukko
⑥	Vesisäiliö	⑬	Esisuodatin
⑦	Letku	⑭	NanoProtect-suodatin Series 1 (FY1119)

Säätimien yleiskuva (kuva ②)

①	Virtapainike	⑥	Kosteustason asetuspainike
②	Lapsilukon painike	⑦	Valopainike
③	Automaattikäynnön painike	⑧	Pelkkä puhdistus -painike
④	Tuulettimen nopeuspainike	⑨	Ajastinpainike
⑤	Näyttö		

Näyttö

	Suodattimen vaihdon hälytys		Automaattitilan kuvake
	Automaattisen sulatuksen merkkivalo		Pyykin kuivaustilan kuvake
	Vesisäiliö täynnä -hälytys		Jatkuvan tilan kuvake
	Esisuodattimen puhdistuksen hälytys		Pelkkä puhdistus -tilan kuvake

3 Aloittaminen

Suodattimen asentaminen

Huomautus

- Varmista, että laitteen pistoke on irti pistorasiasta, ennen kuin asennat suodattimen.

Ennen laitteen käyttöä poista kaikki pakkausmateriaalit suodattimesta ja aseta suodatin takaisin laitteeseen noudattamalla seuraavia ohjeita.

- 1 Irrota takapaneeli yläosasta vetämällä (kuva③).
- 2 Irrota suodatin ja esisuodatin (kuva④).
- 3 Poista suodattimesta kaikki pakkausmateriaalit (kuva⑤).
- 4 Aseta suodatin ilmankuivaimen ja aseta sitten esisuodatin (kuva⑥).

Huomautus

- Varmista, että suodatin ja esisuodatin ovat kunnolla paikallaan ilmankuivaimessa.

- 5 Kiinnitä takakansi uudelleen painamalla sen alaosa ensin kiinni laitteeseen (1). Aseta sitten takakansi varovasti kiinni laitteen runkoon (2) (kuva⑦).
- 6 Pese kätesi huolellisesti suodattimien vaihdon jälkeen.

Ilmankuivaimen sijoittaminen

Voit lisätä ilmankuivauksen tehoa sijoittamalla kuivaimen paikkaan, jossa se saa eniten ilmaa.

Huomautus

- Kun ilmankuivain on käynnissä, älä avaa ulko-ovia tai ikkunoita.

4 Ilmankuivaimen käyttäminen

Ilmanlaadun merkkivalo



Ilmanlaadun merkkivalon väri	Ilmanlaatu
Sininen	Hyvä
Sinivioletti	Kohtalainen
Punavioletti	Epäterveellinen
Punainen	Erittäin epäterveellinen

Ilmanlaadun merkkivalo syttyy automaattisesti, kun laite kytketään käyttöön. Tällöin kaikki värit syttyvät vuorotellen. Hetken kuluttua tunnistimet mittaavat ympäristön ilmanlaadun ja valitsevat oikean värin, joka kertoo ympäröivän ilman hiukkasmäärän.

Virran kytkeminen ja katkaiseminen



Huomautus

- Paras suorituskyky saadaan, kun ovet ja ikkunat ovat suljettuina.
- Pidä verhot kaukana ilmanotto- tai ilmanpoistoaukosta.
- Kuivatuksen teho on paras, kun ilmankuivain asetetaan tasaiselle ja vakaalle alustalle.
- Ennen kuin kytket ilmankuivaimen virran, varmista, että virtalähteen jännite vastaa ilmankuivaimen merkittyä jännitettä.

- 1 Aseta ilmankuivaimen pistoke pistorasiaan.
↳ Ilmankuivaimesta kuuluu merkkiäni.
- 2 Kytke laitteeseen virta koskettamalla -painiketta kerran (kuva ).
↳ Nykyinen kosteustaso näkyy näytössä.
↳ Kun ilmanlaadun tunnistin on mitannut ilmanlaatua hetken ajan, se valitsee automaattisesti ilmanlaadun merkkivalon värin.
↳ Ilmankuivain siirtyy yhdistettyyn automaattitilaan.
- 3 Sammuta laite koskettamalla -painiketta 3 sekunnin ajan.

Kosteustason määrittäminen

Voit määrittää haluamasi kosteustason **40, 50, 60, 70** tai **80** prosenttiin.

- 1 Valitse haluamasi kosteustasi koskettamalla -painiketta kerran tai useita kertoja, minkä jälkeen kosteuden merkkivalo syttyy (kuva ).

Huomautus



- Kun kosteus on laskenut valitulle tasolle saakka, ilmankuivain lopettaa automaattisesti ilmankuivatuksen, mutta tuuletin jatkaa toimintaa.
- Jos et määritä ilmankosteuden tasoa, oletustasona on 60 %.
- Voit tarkistaa ympäristön lämpötilan koskettamalla -painiketta viiden sekunnin ajan.

Vinkki

- 40–60 prosentin suhteellinen ilmankosteus (RH) tuntuu miellyttävältä.

Jatkuva tila

Jatkuvassa -tilassa laite toimii jatkuvasti optimaalisilla kuivatusasetuksilla.

- 1 Valitse jatkuva tila koskettamalla  -painiketta toistuvasti (kuva ).
- ↳ -- ja  näkyvät ruudulla.

Tuulettimen nopeuden muuttaminen

Voit valita halutun tuulettimen nopeuden (**automaattinen, 1, 2, 3 ja 4**) tai vaatteiden kuivatustilan.



Autom.

- Kosketa tuulettimen nopeuden painiketta  toistuvasti ja valitse automaattitila (kuva ).





Huomautus

- Voit säätää kosteusasetuksia manuaalisesti koskettamalla  -painiketta.

Manuaalinen

- Voit valita haluamasi tuulettimen nopeuden koskettamalla toistuvasti tuulettimen nopeuspainiketta  (kuva ).

Pyykinkuivaustila

- Paina -painiketta, kunnes  tulee näyttöön, ja valitse pyykinkuivaustila (kuva ).
- ↳ Ilmankuivain siirtyy pyykinkuivaustilaan.
- ↳ Ilmankuivain toimii suurimmalla tuulettimen nopeudella.
- ↳  ja  näkyvät näytöllä.

Huomautus









- Älä suuntaa ilmankuivaimen ilmavirtaa pitkiä aikoja suoraan sellaisen henkilön vartaloon, joka ei voi itse säätää kosteustasoa.
- Kun kuivaat ilmankuivaimella pyykkiä, ripustaa vaatteet tarpeeksi kauas, jotta vesipisarat eivät valu ilmankuivaimen päälle.
- Varmista, että vaatteet eivät tuki ilmanotto- ja ilmanpoistoaukkoja.
- Varmista, että kuivaat vaatteet putoamiselta suojatussa paikassa, jotta ilmanotto- ja ilmanpoistoaukot eivät mene tukkoon.

Vinkki

- Suuntaa säleventtiili niin, että ilma virtaa suoraan vaatteisiin, jolloin vaatteiden kuivaus tehostuu.

Pelkkä puhdistus -tilan käyttäminen

Laitetta voi käyttää pelkän puhdistuksen tilassa.



- 1 Kosketa -painiketta, kun haluat käyttää pelkän puhdistuksen tilaa (kuva ).
 - ↳ Laitte toimii oletusarvoisesti automaattitilassa.
 - ↳ Ilmankuivain lopettaa ilmankuivatuksen.
 - ↳  ja  näkyvät näytöllä.
- 2 Voit valita halutun tuulettimen nopeuden koskettamalla tuulettimen nopeuspainiketta  (kuva ).
 - ↳ Tuulettimen nopeus ja  tulevat näyttöön.
- 3 Kosketa -painiketta uudelleen, kun haluat poistua Pelkkä puhdistus -tilasta.
 - ↳ Ilmankuivain siirtyy yhdistettyyn automaattitilaan.

Huomautus

- Kun laite toimii nykyisessä tilassa, se menee Pelkkä puhdistus -tilaan, kun kosketat -painiketta.
- Kosteusasetus ja pyykinkuivaustila ovat pois käytöstä pelkän puhdistuksen tilassa.

Kääntötoiminnon käyttäminen

Tuuletussäle voi kääntyä jopa 90 astetta. Kääntötoiminnon avulla voit ohjata ilman virtausta.







- 1 Aktivoi kääntötoiminto koskettamalla -painiketta (kuva ).
- 2 Poista kääntötoiminnon aktivointi koskettamalla -painiketta uudelleen.

Vinkki

- Kun laite on käynnissä, voit lisätä ilmankuivatuksen tehokkuutta kääntämällä sälettä ylöspäin.

Ajastimen asettaminen

Ajastintoiminnon avulla voit säätää ilmankuivaimen toimimaan tietyn ajan. Kun asetettu aika on kulunut, ilmankuivaimen virta katkeaa automaattisesti. Ajastimen arvoksi voi asettaa 1–9 tuntia.

- 1 Aktivoi ajastin koskettamalla -painiketta (kuva ).
- 2 Valitse, kuinka monta tuntia haluat laitteen toimivan, koskettamalla -painiketta toistuvasti (kuva ).
 - Ajastintoiminnon voi poistaa käytöstä koskettamalla -painiketta toistuvasti, kunnes  näkyy näytöllä.

Ilmankuivaimen sulattaminen

Huomautus

- Sulatustoiminto on käytössä vain silloin, kun ilmankuivain toimii kuivaustilassa.

Ilmankuivaimessa on sulatustunnistin, joka varmistaa, että se on parhaassa mahdollisessa kunnossa käytettäessä kylmällä säällä. Ilmankuivain tunnistaa automaattisesti, jos sulattaminen on tarpeen.



Kun sulattaminen on tarpeen:

- ↳  -merkkivalo palaa (kuva 19).
- ↳ Sulatustoiminto aloittaa sulattamisen ja jatkaa siihen asti, että kuivain on täysin sulanut.

Huomautus



- Sulattamisen aikana kuivain toimii vaatteidenkuivaustilassa.
- Ilmankuivain jatkaa toimimista edellisten asetusten mukaisesti, kun sulattaminen on valmis.

Lapsilukon käyttöönotto

- 1 Ota lapsilukko käyttöön koskettamalla lapsilukkopainiketta  3 sekunnin ajan (kuva 20).
 - ↳ Näytössä näkyy 3 sekunnin ajan L.
 - ↳ Kun lapsilukko on käytössä, muita painikkeita ei voi käyttää.
- 2 Poista lapsilukko käytöstä koskettamalla lapsilukkopainiketta  uudelleen 3 sekunnin ajan (kuva 21).
 - ↳ Näytössä näkyy 3 sekunnin ajan UL.

Valotoiminnon käyttäminen

Valon virtapainikkeen avulla voit tarvittaessa sytyttää tai sammuttaa ilmanlaadun merkkivalon, näytön ja toimintojen merkkivalot.

- 1 Kun kosketat valon virtapainiketta  kerran, ilmanlaadun merkkivalo sammuu.
- 2 Kun kosketat valon virtapainiketta  uudelleen, näyttö himmenee.
- 3 Kun kosketat valopainiketta  kolmannen kerran, kaikki valot sytyvät uudelleen.

5 Kuivaimen tyhjentäminen

Vesisäiliön tyhjentäminen

Kun vesisäiliö on täynnä:

- ↳ Laite antaa äänimerkin ja -merkkivalo palaa.
- ↳ Laite siirtyy pelkän puhdistuksen tilaan automaattisesti.

- 1 Laita sormet ilmankuivaimen sivun syvennykseen ja vedä varovasti vesisäiliö ulos. Pidä kiinni vesisäiliön molemmilta puolilta ja irrota se ilmankuivaimesta (kuva 22).
- 2 Tyhjennä vesi pesualtaaseen (kuva 23).
- 3 Pyyhi vesisäiliön ulkopuoli kuivaksi puhtaalla liinalla (kuva 24).
- 4 Aseta vesisäiliö takaisin ilmankuivaimeen (kuva 25).

Huomautus

- Ilmankuivain jatkaa toimintaa, kun vesisäiliö on tyhjennetty.

Jatkuva valutuksen käyttäminen

Ilmankuivaimesta voi myös valuttaa liian veden kiinnittämällä siihen letkun. Tämän toiminnon avulla voit käyttää ilmankuivainta tyhjentämättä vesisäiliötä.

- 1 Katkaise ilmankuivaimesta virta ja irrota laite pistorasiasta.

- 2 Avaa poistoaukon suojakansi (kuva 26).
- 3 Irrota vesisäiliö ilmankuivaimesta (kuva 22).
- 4 Aseta Philipsin toimittama letku poistoaukkoon (kuva 27).
- 5 Avaa valutuksen poistoaukko työntämällä sen suojusta oikealle (kuva 28).
- 6 Liitä letku valutuksen poistoaukkoon (kuva 29).
- 7 Aseta vesisäiliö takaisin ilmankuivaimeen (kuva 25).

Huomautus

- Aseta vesisäiliö takaisin ilmankuivaimeen, vaikka jatkuva valutus olisi käytössä, sillä muutoin ilmankuivain ei toimi normaalisti.
- Tarkista, että letku on tiukasti paikallaan niin, että ilmankuivaimesta ei valu vettä.
- Kun käytät jatkuvaa valutusta, varmista, että letku on vaakatasossa ja että siinä ei ole solmuja.
- Varmista, että letkua ei ole upotettu veteen eikä nostettu jatkuvan valutuksen aukkoa korkeammalle.
- Aseta letku poistoaukko paikkaan, jossa se voi tyhjentyä helposti.
- Tarkista ilmankuivain kerran viikossa veden jatkuvan valutuksen aikana tai jos laitetta ei ole käytetty pitkään aikaan.

6 Puhdistaminen

Huomautus

- Katkaise laitteesta virta ja irrota laite pistorasiasta aina ennen puhdistusta.
- Älä upota laitetta veteen tai muuhun nesteeseen.
- Älä koskaan käytä laitteen minkään osan puhdistamiseen hankaavaa tai syövyttävää puhdistusainetta, kuten valkaisuainetta tai alkoholia.
- Vain esisuodattimen voi pestä. Ilmanpuhdistussuodatinta ei voi pestä.
- Älä yritä puhdistaa suodatinta tai ilmanlaadun tunnistinta pölynimurilla.

Ilmankuivaimen rungon puhdistaminen

Puhdista ilmankuivain säännöllisesti sisä- ja ulkopuolelta, jotta pöly ei pääse kerääntymään siihen.

- 1 Puhdista laite sekä sisä- että ulkopuolelta pehmeällä, kuivalla liinalla.
- 2 Voit puhdistaa myös ilmanpoistoaukon pehmeällä, kuivalla liinalla.

Vesisäiliön puhdistaminen

Puhdista vesisäiliö päivittäin.

- 1 Katkaise ilmankuivaimesta virta ja irrota laite pistorasiasta.
- 2 Irrota vesisäiliö ilmankuivaimesta (kuva(22)).

- 3 Täytä 1/3 vesisäiliöstä vedellä (kuva(30)).
- 4 Lisää veteen hieman mietoa astianpesuainetta.
- 5 Pese vesisäiliö juoksevilla vedellä ja puhdista sen sisäpinnat pehmeällä ja puhtaalla liinalla (kuva(31)).
- 6 Pyyhi vesisäiliön ulkopuoli kuivaksi puhtaalla liinalla (kuva(24)).
- 7 Aseta vesisäiliö takaisin ilmankuivaimen (kuva (25)).

Esisuodattimen puhdistaminen

Puhdista esisuodatin, kun FO ja  näkyvät näytöllä.

Huomautus

- Esisuodattimen voi pestä ja imuroida.

- 1 Katkaise ilmankuivaimesta virta ja irrota laite pistorasiasta.
- 2 Pidä ilmankuivaimesta kiinni ja vedä takakannen yläosaa itseäsi kohti (kuva(3)).
- 3 Irrota esisuodatin laitteesta (kuva(32)).
- 4 Jos esisuodatin on hyvin likainen, harjaa pöly pois pehmeällä harjalla. Pese esisuodatin juoksevilla vedellä (kuva(33)).
- 5 Anna esisuodattimen kuivua perusteellisesti, ennen kuin asetat sen takaisin ilmankuivaimen.



Huomautus

- Voit pidentää esisuodattimen käyttöikää antamalla sen kuivua täysin puhdistuksen jälkeen.
- Pese kädet suodattimen käsittelyn jälkeen.

- 6** Aseta esisuodatin takaisin laitteeseen (kuva 34).
- 7** Kiinnitä takapaneeli uudelleen painamalla sen alaosa ensin kiinni laitteeseen (1). Aseta sitten paneeli varovasti kiinni laitteen runkoon (2) (kuva 7).
- 8** Aseta ilmankuivaimen pistoke pistorasiaan.
- 9** Nollaa esisuodatin koskettamalla ajastinpainiketta ⏻ 3 sekunnin ajan.
- 10** Pese kätesi huolellisesti suodattimen puhdistuksen jälkeen.

Ilmanlaadun tunnistimen puhdistaminen

Puhdista ilmanlaadun tunnistimet 2 kuukauden välein laitteen moitteettoman toiminnan takaamiseksi.



Huomautus

- Jos huoneen ilmankosteus on hyvin korkea, ilmanlaadun tunnistimeen saattaa kertyä kosteutta ja ilmanlaadun valo voi ilmoittaa todellista huonommasta ilmanlaadusta. Jos näin käy, puhdista ilmanlaadun tunnistin tai käytä ilmankuivainta manuaalisella nopeusasetuksella.
- Jos ilmankuivainta käytetään pölyisessä ympäristössä, se on ehkä puhdistettava useammin.

- 1** Katkaise ilmanpuhdistimesta virta ja irrota laite pistorasiasta.
- 2** Puhdista ilmanlaadun tunnistimen ilmanotto- ja poistoaukot pehmeällä harjalla (kuva 35).
- 3** Irrota ilmanlaadun tunnistimen suojuus (kuva 36).
- 4** Puhdista ilmanlaadun tunnistin sekä otto- ja poistoaukko kostutetulla vanupuikolla (kuva 37).
- 5** Kuivaa kaikki osat huolellisesti kuivalla vanupuikolla.
- 6** Kiinnitä ilmanlaadun tunnistimen suojuus uudelleen (kuva 38).

7 Suodattimen vaihtaminen

Suodattimen vaihdon ilmaisin

Tässä ilmankuivaimessa on suodattimen vaihdon ilmaisin, joka varmistaa, että ilmansuodatin toimii moitteettomasti, kun laite on käytössä. Kun suodatin on vaihdettava, suodattimen vaihdon hälytys  näkyy näytöllä.

Jos suodatinta ei vaihdeta 14 päivän kuluessa, ilmankuivain lakkaa toimimasta ja lukittuu automaattisesti. Suodatin on vaihdettava välittömästi.

Suodattimen vaihtaminen



Huomautus



- Suodatinta ei voi pestä eikä käyttää uudelleen.
- Sammuta ilmankuivain ja irrota pistoke pistorasiasta aina ennen kuin vaihdat suodattimen.
- Älä puhdistu suodatinta pölynimurilla.

Vaihda suodatin, kun A5 ja  tulevat näyttöön.

- 1 Katkaise ilmanpuhdistimesta virta ja irrota laite pistorasiasta.
- 2 Irrota käytetty suodatin näytöllä näkyvän suodattimen varoitusvalon tilan mukaan. Hävitä käytetyt suodattimet (kuva ).



Huomautus

- Älä koske suodattimen suodatuspintaan tai haistele suodattimia, sillä niihin on kertynyt epäpuhtauksia ilmasta.
- 3 Poista uudesta suodattimesta kaikki pakkausmateriaalit (kuva ).
 - 4 Aseta uusi suodatin laitteeseen (kuva ).
 - 5 Aseta ilmankuivaimen pistoke pistorasiaan.
 - 6 Nollaa suodattimen käyttöaikalaskuri koskettamalla ajastinpainiketta  3 sekunnin ajan.
 - 7 Pese kätesi huolellisesti suodattimen vaihtamisen jälkeen.

8 Säilytys

- 1 Katkaise ilmankuivaimesta virta ja irrota laite pistorasiasta.
- 2 Puhdista ilmankuivain ja ilmanlaadun tunnistin, tyhjennä vesisäiliö ja pese esisuodatin (katso kohta Puhdistaminen).
- 3 Anna kaikkien osien kuivua kokonaan ennen säilytystä.
- 4 Kääri suodatin ja esisuodatin erikseen ilmatiiviisiin muovipusseihin.
- 5 Säilytä ilmankuivainta, suodattimia ja esisuodatinta viileässä ja kuivassa paikassa.
- 6 Pese kädet aina huolellisesti käsiteltyäsi suodattimia.

9 Vianmääritys

Tässä osiossa kuvataan lyhyesti yleisimmät ongelmat, joita saatat kohdata käyttäessäsi ilmankuivainta. Ellet löydä ongelmaasi ratkaisua seuraavista tiedoista, lisätietoa saat osoitteesta www.philips.com/support tai ottamalla yhteyttä maasi kuluttajapalvelukeskukseen.

Ongelma	Mahdollinen ratkaisu
Laite ei toimi, vaikka se on liitetty pistorasiaan ja siihen on kytketty virta.	<ul style="list-style-type: none">• Ajastimeen on määritetty tietty aikaväli. Nollaa ajastin tai poista se käytöstä.• Kokeile jotain toista pistorasiaa tai tarkista virta.• Varmista, että vesisäiliö on tyhjä ja sijoitettu ilmankuivaimen oikein.• Suodattimen hälytystila näyttää suodatinkoodin. Vaihda vastaava suodatin ja nollaa suodattimen käyttöaikalaskuri (katso kohta Suodattimen vaihtaminen).
Ilmankuivain ei toimi, vaikka se käynnistyy.	<ul style="list-style-type: none">• Suodattimen vaihdon ilmaisin on näkynyt näytössä jatkuvasti, mutta et ole vaihtanut kyseistä suodatinta, ja laite on lukittunut. Vaihda suodatin ja nollaa suodattimen käyttöaikalaskuri.
Vesisäiliö on tyhjä mutta -merkkivalo palaa.	<ul style="list-style-type: none">• Irrota vesisäiliö ilmankuivaimesta ja aseta se sitten takaisin ilmankuivaimen.
Huoneessa ei ole ilmankuivatusta tai kuivatuksen teho on huono.	<ul style="list-style-type: none">• Varmista, että suodattimet ovat puhtaat ja hyvässä kunnossa.• Varmista, että ilmanotto- ja ilmanpoistoaukot eivät ole tukossa.• Huoneen ilmankosteus on pienempi kuin ilmankuivaimen määritetty arvo. Valitse pienempi ilmankosteuden taso.• Varmista, että ulko-ovet tai ikkunat eivät ole auki.• Huoneen nykyinen lämpötila on alhainen. Yritä uudelleen, kunnes lämpötila nousee.
Ilmankuivaimesta vuotaa vettä.	<ul style="list-style-type: none">• Varmista, että ilmankuivain on hyvässä kunnossa ja että vesisäiliössä ei ole halkeamia.
Ilmankuivain ei kerää vettä.	<ul style="list-style-type: none">• Ilmankosteus on alhainen. Ilmankuivain jatkaa työskentelyä automaattisesti, kun kosteustaso nousee.• Lämpötila on alhainen. Odota, kunnes lämpötila nousee.



Ongelma	Mahdollinen ratkaisu
Ilmanpoistoaukon ilmavirta on selvästi heikompi kuin ennen.	<ul style="list-style-type: none">• Esisuodatin on likainen. Puhdista esisuodatin (katso kohta Puhdistaminen).
Ilmanlaatu ei parane, vaikka laite on ollut käynnissä pitkään.	<ul style="list-style-type: none">• Jokin suodattimista ei ole paikallaan. Varmista, että kaikki suodattimet on kunnolla asennettu seuraavassa järjestyksessä, alkaen sisimmäisestä suodattimesta: 1) NanoProtect-suodatin Series 1 (FY1119); 2) esisuodatin.• Ilmanlaadun tunnistin on märkä. Varmista, että ilmanlaadun tunnistin on puhdas ja kuiva (katso kohta Puhdistaminen).
Ilmanlaadun merkkivalon väri pysyy aina samana.	<ul style="list-style-type: none">• Ilmanlaadun tunnistin on likainen. Puhdista ilmanlaadun tunnistin (katso kohta Puhdistaminen).
Ilmankuivaimesta tulee epämiellyttävää hajua.	<ul style="list-style-type: none">• Ensimmäisillä käyttökerroilla ilmankuivaimesta voi tulla hiukan muovin hajua. Tämä on normaalia. Ilmankuivain saattaa tuottaa epämiellyttävää hajua myös, kun suodatin on likainen. Tällöin kyseinen suodatin on puhdistettava tai vaihdettava.• Jos ilmankuivaimesta tulee palaneen hajua, katkaise laitteesta virta ja irrota pistoke pistorasiasta. Ota yhteys oman maasi kuluttajapalvelukeskukseen.
Ilmankuivain on liian äänekäs.	<ul style="list-style-type: none">• Jos ilmankuivain on liian äänekäs, vaihda tuulettimen nopeus alhaisemmaksi. Jos käytät tuotetta yöllä makuuhuoneessa, valitse hitaampi tuulettimen nopeus.• Varmista, että ilmankuivain on asetettu tasaiselle ja tukevalle pinnalle.
Ilmankuivain ilmoittaa, että suodatin on vaihdettava, vaikka se on jo vaihdettu.	<ul style="list-style-type: none">• Olet ehkä jättänyt suodattimen käyttöaikalaskurin nollaamatta. Liitä ilmankuivain pistorasiaan, käynnistä laite -painikkeella ja paina ajastinpainiketta  3 sekunnin ajan.
Näytössä näkyy virhekoodi E1, E2, E3, E4 tai E5.	<ul style="list-style-type: none">• Ilmankuivaimessa on toimintahäiriöitä. Ota yhteys oman maasi kuluttajapalvelukeskukseen.



10 Takuu ja huolto

Jos haluat lisätietoja tai laitteen kanssa tulee ongelmia, tutustu Philipsin verkkosivustoon osoitteessa www.philips.com tai kysy neuvoa Philipsin kuluttajapalvelukeskuksesta (puhelinnumero on kansainvälisessä takuulehtisessä). Jos maassasi ei ole kuluttajapalvelukeskusta, ota yhteys paikalliseen Philips-jälleenmyyjään.

Osien tai tarvikkeiden tilaaminen

Jos sinun on vaihdettava jokin osa tai hankittava lisäosa, käy Philips-jälleenmyyjän luona tai osoitteessa www.philips.com/support.

Jos et löydä varaosia, ota yhteyttä Philipsin maakohtaiseen kuluttajapalvelukeskukseen (puhelinnumero on kansainvälisessä takuulehtisessä).

11 Lausunnot

Sähkömagneettiset kentät (EMF)

Tämä Philips-laite vastaa kaikkia sähkömagneettisia kenttiä (EMF) koskevia standardeja ja säännöksiä.

EMF-standardin vaatimustenmukaisuus

Koninklijke Philips N.V. valmistaa ja myy kuluttajille monia tuotteita, jotka lähettävät ja vastaanottavat sähkömagneettisia signaaleja, kuten mitkä tahansa muutkin elektroniset laitteet.

104 FI

Yhtenä Philipsin pääperiaatteena on varmistaa tuotteiden turvallisuus kaikin tavoin sekä noudattaa kaikkia lakisääteisiä vaatimuksia ja tuotteen valmistusajankohtana voimassa olevia EMF-standardeja.

Philips on sitoutunut kehittämään, tuottamaan ja markkinoimaan tuotteita, joista ei ole haittaa terveydelle. Philips vakuuttaa, että jos sen tuotteita käsitellään oikein asianmukaisessa käytössä, niiden käyttö on nykyisten tutkimustulosten perusteella turvallista.

Philipsillä on aktiivinen rooli kansainvälisten EMF- ja turvallisuusstandardien kehittämisessä, joten se pystyy ennakoimaan standardien kehitystä ja soveltamaan näitä tietoja tuotteisiinsa jo aikaisessa vaiheessa.

HFC-tiedot

R134a on suljettu ilmatiiviisti tuotteen sisään.

Kylmäaine: R134a

Paino: 0,155 kg

GWP: 1 430

Hiilidioksidiekvivalentti: 0,22165 tonnia

Kierrätys



Tämä merkki tarkoittaa, että tätä tuotetta ei saa hävittää tavallisen kotitalousjätteen mukana (2012/19/EU).

Noudata maasi sähkö- ja elektroniikkalaitteiden erillistä keräystä koskevia sääntöjä. Asianmukainen hävittäminen auttaa ehkäisemään ympäristölle ja ihmisille mahdollisesti koutuvia haittavaikutuksia.



Contenu

1 Important	106	5 Utilisation du déshumidificateur	118
Sécurité	106	Vider le réservoir d'eau	118
2 Votre déshumidificateur et purificateur d'air Philips 2-en-1	112	Utilisation de l'évacuation en continu	118
Présentation du produit (fig. ①)	112	6 Nettoyage	119
Aperçu des commandes (fig. ②)	112	Nettoyage du corps du déshumidificateur	119
3 Guide de démarrage	113	Nettoyage du réservoir d'eau	120
Installation du filtre	113	Nettoyage du préfiltre	120
Positionner le déshumidificateur	113	Nettoyage du capteur de qualité de l'air	121
4 Utilisation du déshumidificateur	114	7 Remplacement du filtre	121
Le voyant de qualité de l'air	114	Indicateur de remplacement du filtre	121
Mise sous et hors tension	114	Remplacement du filtre	121
Réglage du taux d'humidité	114	8 Stockage	122
Modification de la vitesse du ventilateur	115	9 Dépannage	123
Utilisation du mode purification uniquement	116	10 Garantie et service	126
Utilisation de la fonction pivot	116	Commande de pièces ou d'accessoires	126
Réglage du programmeur	116	11 Mentions légales	126
Dégivrage du déshumidificateur	117	Champs électromagnétiques (CEM)	126
Configuration du verrouillage enfant	117	Informations HFC	127
Utilisation de la fonction d'activation/ de désactivation de la lumière	117	Recyclage	127

1 Important

Sécurité

Lisez attentivement ce mode d'emploi avant d'utiliser le déshumidificateur et conservez-le pour un usage ultérieur.

Danger

- Ne vaporisez pas de produits inflammables tels que de l'insecticide ou du parfum autour du déshumidificateur afin d'éviter toute électrocution et/ou tout risque d'incendie.
- Ne buvez pas l'eau qui s'est accumulée, ne la donnez pas à boire à des animaux et ne l'utilisez pas pour arroser des plantes. Videz le réservoir et versez l'eau qu'il contient dans les canalisations.

Avertissement

- Avant de brancher l'appareil, vérifiez que la tension indiquée sur la base ou à l'arrière de l'appareil correspond à la tension secteur locale.

- Connectez le déshumidificateur à la prise d'alimentation exclusivement et ne le connectez pas par le biais d'une rallonge pour éviter tout risque d'incendie tout accident et/ou tout risque d'électrocution.
- Si le cordon d'alimentation est endommagé, il doit être remplacé par Philips, par un Centre Service Agréé Philips ou par un technicien qualifié afin d'éviter tout accident.
- N'utilisez jamais l'appareil si la prise, le cordon d'alimentation ou l'appareil lui-même est endommagé.
- Cet appareil n'est pas destiné à être utilisé par des personnes (notamment des enfants) dont les capacités sensorielles ou intellectuelles sont réduites, ou par des personnes manquant d'expérience ou de connaissances, à moins que celles-ci ne soient sous surveillance ou qu'elles n'aient reçu

des instructions quant à l'utilisation de l'appareil par une personne responsable de leur sécurité.

- Veillez à ce que les enfants ne puissent pas jouer avec l'appareil.
- Ne démarrez pas ou n'arrêtez pas le déshumidificateur en branchant et débranchant le cordon d'alimentation.
- Ne bloquez pas l'entrée et la sortie d'air (par exemple, en plaçant des objets sur la sortie d'air ou devant l'entrée d'air).
- N'insérez pas vos doigts ou des objets dans la sortie et l'entrée d'air afin d'éviter tout risque de blessure ou de dysfonctionnement du produit.

Attention

- N'allumez et n'éteignez pas l'appareil fréquemment.
- Si la prise secteur utilisée pour alimenter le déshumidificateur est mal connectée, la fiche du déshumidificateur chauffe. Veillez à brancher le déshumidificateur sur une

prise secteur correctement connectée.

- Placez et utilisez toujours le déshumidificateur sur une surface sèche, stable, plane et horizontale.
- Laissez au moins 40 cm d'espace libre derrière et sur les côtés du déshumidificateur et au moins 60 cm au-dessus. Une ventilation insuffisante peut entraîner une surchauffe ou un risque d'incendie.
- N'utilisez pas ce déshumidificateur après avoir utilisé un insecticide ou à proximité de résidus huileux, d'encens se consumant ou de fumées chimiques.
- Ne faites pas fonctionner ou ne rangez pas le déshumidificateur à la lumière directe du soleil.
- N'utilisez pas le déshumidificateur à proximité d'un appareil fonctionnant au gaz, d'une installation de chauffage ou d'une cheminée.

- N'utilisez pas le déshumidificateur dans une salle de bain ou d'autres endroits où il est susceptible d'entrer en contact avec de l'eau et ne le lavez pas à l'eau.
- Lorsque vous utilisez le déshumidificateur pour le séchage du linge, suspendez vos vêtements à une distance où des gouttes d'eau ne tomberont pas sur le déshumidificateur.
- Ce déshumidificateur est destiné uniquement à un usage domestique dans des conditions de fonctionnement normales (5° C - 35° C).
- N'utilisez pas le déshumidificateur dans une pièce dont la température connaît d'importantes fluctuations.
- Passez le cordon d'alimentation sous les tapis, moquettes ou dans des glissières. Disposez le cordon loin des zones où il pourrait vous faire trébucher.
- Assurez-vous que les filtres et le réservoir d'eau sont correctement installés avant d'allumer le déshumidificateur.
- Ne touchez pas le diffuseur pivotant.
- Évitez de heurter le déshumidificateur (l'entrée et la sortie d'air en particulier) avec des objets durs.
- Débranchez toujours le déshumidificateur après utilisation et avant de le nettoyer.
- Éteignez et débranchez le déshumidificateur avant de vider l'eau du réservoir. Sinon, vous risquez de provoquer une fuite d'eau.
- Déplacez toujours le déshumidificateur en position verticale en le tenant par la poignée et ne le portez pas à l'horizontale.
- Ne laissez pas tomber le déshumidificateur car cela pourrait provoquer des blessures et endommager le sol ou les articles ménagers suite aux éclaboussures.

- Ne placez jamais d'objets au-dessus du déshumidificateur.
- Ne montez pas dessus, ne vous asseyez pas dessus et ne vous appuyez pas contre le déshumidificateur. Ceci pourrait renverser le déshumidificateur et causer des blessures.
- Ne retirez pas et ne démontez pas le flotteur dans le réservoir, sinon le déshumidificateur ne parviendra pas à détecter lorsque le réservoir est plein et cela pourrait entraîner une fuite d'eau.
- N'utilisez pas de détergents, de produits de nettoyage, de poudre abrasive ou de chiffons traités chimiquement, d'essence, de benzène, de diluants ou autres solvants, car ils peuvent endommager le déshumidificateur ou le réservoir d'eau. Cela pourrait risquer de provoquer une fuite d'eau.
- De la moisissure peut se former dans le réservoir d'eau : nettoyez-le chaque semaine avec de l'eau du robinet. Puis essuyez-le à l'aide d'un chiffon doux et sec.
- Si vous n'utilisez pas le déshumidificateur pendant une période prolongée, assurez-vous que toutes les parties qui le composent sont propres et sèches.
- N'utilisez pas le déshumidificateur pour la conservation d'aliments, d'œuvres d'art ou scientifiques.
- Ne dirigez pas le flux d'air du déshumidificateur directement sur le corps pour une période prolongée, surtout en présence d'une personne qui ne peut pas régler le taux d'humidité. Par exemple : un nourrisson, un enfant, ou une personne âgée. Cela pourrait engendrer une dégradation de l'état physique et entraîner une déshydratation.

- Utilisez le déshumidificateur avec précautions lorsque les murs, les meubles et œuvres d'art sont vulnérables à l'air sec.
- Ne placez pas l'appareil directement sous un climatiseur afin d'éviter que la condensation ne s'écoule sur l'appareil, ce qui risquerait de provoquer un court-circuit et une déperdition d'électricité.
- Utilisez exclusivement les filtres Philips d'origine spécialement destinés à cet appareil. N'utilisez pas d'autres filtres.
- La combustion du filtre peut causer des dommages irréversibles chez les êtres humains ou autres créatures. N'utilisez pas le filtre comme carburant ou à des fins similaires.
- Soulevez ou déplacez toujours l'appareil à l'aide de la poignée située sur le dessus de l'appareil.
- N'utilisez pas le déshumidificateur dans une pièce soumise à des changements de température importants ; de la condensation pourrait se former à l'intérieur.
- Pour éviter les interférences, placez l'appareil à une distance minimale de 2 mètres des appareils électriques qui utilisent des ondes radio (téléviseurs, radios, horloges radiosynchronisées, etc.).
- L'appareil n'élimine pas le monoxyde de carbone (CO) ni le radon (Rn). Il ne peut pas être utilisé comme dispositif de sécurité en cas d'accidents impliquant des processus de combustion et des produits chimiques dangereux.
- Ne déplacez jamais l'appareil en tirant sur le cordon d'alimentation.
- Cet appareil ne remplace pas une ventilation correcte, l'utilisation régulière d'un aspirateur et l'utilisation d'une hotte ou d'un ventilateur dans la cuisine.
- Si l'appareil n'est pas utilisé pendant une longue période, il est recommandé de retirer le filtre du déshumidificateur et de le ranger séparément dans un endroit frais et sec.

- Ne vous asseyez pas et ne montez pas sur l'appareil. L'appareil est équipé de roues rotatives unilatérales. S'asseoir ou monter sur l'appareil peut entraîner des blessures.

Fusible Caractéristiques techniques des fusibles :

T2.0A 250V~

T5.0A 250V~

2 Votre déshumidificateur et purificateur d'air Philips 2-en-1

Félicitations pour votre achat et bienvenue dans le monde de Philips !

Pour profiter pleinement de l'assistance offerte par Philips, enregistrez votre produit à l'adresse suivante : www.Philips.com/welcome.

Présentation du produit (fig. ①)

①	Poignée	⑧	Roues rotatives unilatérales
②	Grille d'aération	⑨	Afficheur
③	Sortie d'air	⑩	Conduit d'évacuation continu
④	Capteur de qualité de l'air	⑪	Cordon d'alimentation
⑤	Voyant de qualité de l'air	⑫	Panneau arrière avec entrée d'air
⑥	Réservoir d'eau	⑬	Préfiltre
⑦	Flexible	⑭	Filter NanoProtect Série 1 (FY1119)

Aperçu des commandes (fig. ②)

①	Bouton marche/arrêt	⑥	Bouton de réglage du taux d'humidité
②	Bouton de verrouillage parental	⑦	Bouton d'activation/désactivation de la lumière
③	Bouton de pivot automatique	⑧	Bouton purification UNIQUEMENT
④	Bouton de vitesse du ventilateur	⑨	Bouton du programmeur
⑤	Écran		

Afficheur

	Alerte de remplacement du filtre		Icône mode auto
	Voyant de dégivrage automatique		Icône mode séchage de linge
	Alerte de réservoir d'eau plein		Icône mode continu
	Alerte de nettoyage du préfiltre		Icône mode purification UNIQUEMENT

3 Guide de démarrage

Installation du filtre

Note

- Assurez-vous que l'appareil est débranché avant d'installer le filtre.

Avant d'utiliser l'appareil, retirez le filtre de son emballage et placez le filtre dans l'appareil tel que décrit ci-après.

- 1 Tirez la partie supérieure du panneau arrière pour l'enlever de l'appareil (fig. ③).
- 2 Retirez le filtre et le pré-filtre (fig. ④).
- 3 Retirez le filtre de son emballage (fig. ⑥).
- 4 Placez le filtre dans le déshumidificateur, puis le pré-filtre (fig. ⑥).

Note

- Assurez-vous que le filtre et le pré-filtre sont correctement fixés au déshumidificateur.

- 5 Remettez le panneau arrière en place en commençant par appuyer sur la partie inférieure du panneau contre l'appareil (1). Ensuite, poussez doucement le panneau contre le corps de l'appareil (2) (fig. ⑦).
- 6 Lavez-vous soigneusement les mains après avoir installé les filtres.

Positionner le déshumidificateur

Pour augmenter l'efficacité de la déshumidification, placez le déshumidificateur dans un endroit permettant d'aspirer la plus grande quantité d'air possible.

Note

- Lorsque le déshumidificateur est en cours de fonctionnement, n'ouvrez pas les portes extérieures ou les fenêtres.

4 Utilisation du déshumidificateur

Le voyant de qualité de l'air



Couleur du voyant de qualité de l'air	Niveau de qualité de l'air
Bleu	Bien
Bleu-violet	Fair
Rouge-pourpre	Malsain
Rouge	Très malsain

Le voyant de qualité de l'air s'allume automatiquement à la mise sous tension de l'appareil, en faisant défiler toutes les couleurs dans l'ordre. Les capteurs de qualité de l'air sélectionnent rapidement la couleur qui correspond à la qualité de l'air des particules aériennes.

Mise sous et hors tension

Note

- Pour des performances optimales, fermez portes et fenêtres.
- Tenez les rideaux à l'écart de l'entrée d'air et de la sortie d'air.
- Pour une efficacité optimale de déshumidification, placez le déshumidificateur sur une surface plane et stable.
- Avant de brancher le déshumidificateur, vérifiez si la tension d'alimentation correspond à la valeur de tension indiquée sur le déshumidificateur.

- 1 Branchez la fiche du déshumidificateur dans la prise murale.
↳ Le déshumidificateur émet un signal sonore.
- 2 Appuyez sur le bouton  une fois pour activer l'appareil (fig. 8).
↳ Le niveau actuel d'humidité apparaît sur l'afficheur.
↳ Après avoir mesuré rapidement la qualité de l'air, le capteur de qualité de l'air sélectionne automatiquement la couleur du voyant de qualité de l'air.
↳ Le déshumidificateur passe en mode automatique.
- 3 Maintenez enfoncé  pendant 3 secondes pour éteindre l'appareil.

Réglage du taux d'humidité

Vous pouvez régler le taux d'humidité souhaité sur **40, 50, 60, 70** ou **80 %**.

- 1 Appuyez sur le bouton  une ou plusieurs fois pour régler le taux d'humidité souhaité et le voyant d'humidité s'allume (fig. 9).

Note



- Lorsque le taux d'humidité est inférieur au niveau sélectionné, le déshumidificateur s'arrête automatiquement de déshumidifier l'air, mais le ventilateur continue à fonctionner.
- Si vous ne définissez pas de taux d'humidité, la déshumidification par défaut est de 60 %.
- Vous pouvez appuyer sur le bouton  pendant 5 secondes pour afficher la température ambiante actuelle.



Conseil

- Un taux d'humidité confortable est compris entre 40 % HR et 60 % HR.

Mode continu

En mode continu , l'appareil fonctionne constamment avec les paramètres de déshumidification optimale.



- 1 Appuyez sur le bouton  plusieurs fois pour sélectionner le mode continu (fig. ).

↳  et  apparaissent sur l'afficheur.

Modification de la vitesse du ventilateur

Vous pouvez sélectionner la vitesse du ventilateur souhaitée (**Auto, 1, 2, 3 et 4**) ou le mode séchage de linge.



Automatique

- Touchez le bouton de vitesse du ventilateur  à plusieurs reprises pour sélectionner le mode automatique (fig. ).





Note

- Vous pouvez régler le taux d'humidité manuellement en appuyant sur le bouton .

Manuel

- Touchez le bouton de vitesse du ventilateur  à plusieurs reprises pour sélectionner la vitesse de ventilateur nécessaire (fig. .

Mode séchage de linge

- Appuyez sur le bouton  jusqu'à ce que  s'affiche pour sélectionner le mode séchage de linge (fig. ).
 - ↳ Le déshumidificateur passe en mode séchage de linge.
 - ↳ Le déshumidificateur fonctionne avec la plus haute vitesse du ventilateur.
 - ↳  et  apparaissent sur l'afficheur.

Note







- Ne dirigez pas le flux d'air du déshumidificateur directement sur le corps pour une période prolongée, surtout en présence d'une personne qui ne peut pas régler le taux d'humidité.
- Lorsque vous utilisez le déshumidificateur pour le séchage du linge, suspendez vos vêtements à une distance où les gouttes d'eau ne tomberont pas sur le déshumidificateur.
- Assurez-vous que l'entrée et la sortie d'air ne sont pas bloquées par les vêtements.
- Assurez-vous que vous séchez les vêtements dans un lieu sûr où ils ne risquent pas de tomber et bloquer l'entrée et la sortie d'air.

Conseil

- Dirigez l'aération de façon à ce que l'air souffle directement sur les vêtements pour sécher vos vêtements plus efficacement.

Utilisation du mode purification uniquement

L'appareil peut être utilisé en mode purification uniquement.



- 1 Appuyez sur le bouton  pour accéder au mode purification uniquement (fig. 14).
 - ↳ L'appareil fonctionne par défaut en mode automatique.
 - ↳ Le déshumidificateur arrêtera de déshumidifier l'air.
 - ↳  et  apparaissent sur l'afficheur.
- 2 Touchez le bouton de vitesse du ventilateur  pour sélectionner la vitesse du ventilateur souhaitée (fig. 15).
 - ↳ La vitesse du ventilateur et  apparaissent sur l'afficheur.
- 3 Touchez à nouveau le bouton  pour quitter le mode purification uniquement.
 - ↳ Le déshumidificateur passe en mode automatique.

Note

- Quand le mode actuel de l'appareil fonctionne, il passe en mode purification uniquement lorsque l'on touche le bouton .
- En mode purification uniquement, le réglage du taux d'humidité et le mode séchage de linge sont éteints.

Utilisation de la fonction pivot

Le diffuseur est capable de pivoter à 90 degrés. Utilisez la fonction pivot pour diriger le flux d'air.



- 1 Appuyez sur le bouton  pour activer la fonction pivot (fig. 16).
- 2 Appuyez sur le bouton  pour désactiver la fonction pivot.

Conseil

- Une fois l'appareil allumé, tournez l'aération vers le haut pour augmenter l'efficacité de la déshumidification.

Réglage du programmeur

Avec le programmeur, vous pouvez laisser fonctionner le déshumidificateur pendant un nombre défini d'heures. Le déshumidificateur s'éteint automatiquement à la fin de la durée définie. La durée du programmeur peut être réglée de 1 à 9 heures.

- 1 Appuyez sur le bouton  pour activer le programmeur (fig. 17).
- 2 Appuyez sur le bouton  à plusieurs reprises pour choisir le nombre d'heures pendant lesquelles vous souhaitez que l'humidificateur fonctionne (fig. 18).
 - Pour désactiver le programmeur, touchez le bouton  à plusieurs reprises jusqu'à ce que **--** apparaisse sur l'afficheur.

Dégivrage du déshumidificateur

Note

- La fonction de dégivrage est uniquement activée lorsque le déshumidificateur fonctionne en mode déshumidification.

Le déshumidificateur est équipé d'un capteur de dégivrage pour veiller à ce qu'il soit dans des conditions optimales en cas d'utilisation par temps froid. Le déshumidificateur détecte automatiquement si un dégivrage est nécessaire.



Lorsqu'un dégivrage est nécessaire :

- ↳ Le voyant  s'allume (fig. 19).
- ↳ Le dégivrage commencera et se poursuivra jusqu'à ce que le déshumidificateur soit complètement dégivré.

Note



- Pendant le dégivrage, le déshumidificateur fonctionne en mode séchage de linge.
- Le déshumidificateur recommencera à fonctionner conformément au réglage antérieur une fois le dégivrage terminé.

Configuration du verrouillage enfant

- 1 Maintenez enfoncé le bouton de verrouillage enfant  pendant 3 secondes pour activer le verrouillage (fig. 20).
 - ↳ « **L** » apparaît sur l'afficheur pendant 3 secondes.
 - ↳ Lorsque le verrouillage enfant est activé, tous les autres boutons ne répondent pas.
- 2 Maintenez à nouveau le bouton de verrouillage enfant enfoncé  pendant 3 secondes pour désactiver le verrouillage (fig. 21).
 - ↳ « **UL** » apparaît sur l'afficheur pendant 3 secondes.

Utilisation de la fonction d'activation/de désactivation de la lumière

Avec le bouton d'activation/de désactivation de la lumière, vous pouvez allumer ou éteindre le voyant de qualité de l'air, l'afficheur et les voyants de fonction, si nécessaire.

- 1 Touchez le bouton d'activation/de désactivation de la lumière  une fois et le voyant de qualité de l'air s'éteint.
- 2 Touchez le bouton d'activation/de désactivation de la lumière  à nouveau, l'afficheur s'obscurcit.
- 3 Touchez une troisième fois le bouton d'activation/de désactivation de la lumière  ; tous les voyants sont à nouveau allumés.

5 Utilisation du déshumidificateur

Vider le réservoir d'eau

Lorsque le réservoir d'eau est plein :

- ↳ L'appareil émet un signal sonore et le voyant  est allumé.
- ↳ L'appareil passe automatiquement en mode purification uniquement.

- 1 Placez vos doigts dans le renforcement latéral du déshumidificateur et tirez doucement le réservoir d'eau. Maintenez les côtés du réservoir d'eau, puis retirez-le du déshumidificateur (fig. 22).
- 2 Videz l'eau dans l'évier (fig. 23).
- 3 Essuyez l'extérieur du réservoir d'eau avec un chiffon propre (fig. 24).
- 4 Remettez le réservoir d'eau dans l'appareil (fig. 25).

Note

- Le déshumidificateur recommencera à fonctionner une fois que le réservoir d'eau aura été vidé.

Utilisation de l'évacuation en continu

Le déshumidificateur peut également évacuer l'excédent d'eau au moyen d'un flexible. Cela vous permet de faire fonctionner le déshumidificateur sans vider le réservoir d'eau.

- 1 Éteignez le déshumidificateur et débranchez-le de la prise murale.
- 2 Ouvrez le couvercle de protection de l'orifice de drainage (fig. 26).
- 3 Retirez le réservoir d'eau du déshumidificateur (fig. 22).
- 4 Insérez le flexible fourni par Philips dans l'orifice de drainage (fig. 27).
- 5 Poussez le couvercle de protection de la sortie de drainage tout droit pour l'ouvrir (fig. 28).
- 6 Connectez le flexible à la sortie de drainage (fig. 29).
- 7 Remettez le réservoir d'eau dans l'appareil (fig. 25).

☐ Note

- Remplacez le réservoir d'eau dans le déshumidificateur même en mode de drainage continu, sans quoi le déshumidificateur ne peut pas fonctionner correctement.
- Assurez-vous que le tuyau est bien fixé afin qu'il n'y ait pas de fuite d'eau du déshumidificateur.
- Lorsque vous utilisez le drainage continu, assurez-vous que le flexible est posé à plat et ne fait pas de nœuds.
- Assurez-vous que le flexible n'est pas plongé dans l'eau et qu'il n'est pas non plus placé plus haut que l'orifice de drainage.
- Placez la sortie du flexible à un endroit où il peut facilement s'égoutter.
- Vérifiez le déshumidificateur une fois par semaine en cas de drainage continu ou si l'humidificateur n'est pas utilisé pendant une période prolongée.

6 Nettoyage

☐ Note

- Éteignez et débranchez toujours l'appareil de la prise de courant avant de procéder au nettoyage.
- N'immergez en aucun cas l'appareil ni dans l'eau ni dans tout autre liquide.
- N'utilisez jamais de détergents abrasifs ou agressifs, tels que de l'eau de javel ou de l'alcool, pour nettoyer les différentes parties du déshumidificateur.
- Seul le préfiltre peut être lavé. Le filtre de purification de l'air ne peut pas être lavé.
- N'essayez pas de nettoyer le filtre ou le capteur de qualité de l'air avec un aspirateur.

Nettoyage du corps du déshumidificateur

Nettoyez régulièrement l'intérieur et l'extérieur du déshumidificateur pour empêcher que de la poussière ne s'accumule.

- 1 Utilisez un chiffon doux et sec pour nettoyer l'intérieur et l'extérieur de l'appareil.
- 2 La sortie d'air peut également être nettoyée à l'aide d'un chiffon doux et sec.

Nettoyage du réservoir d'eau

Nettoyez le réservoir d'eau tous les jours pour le garder propre.

- 1 Éteignez le déshumidificateur et débranchez-le de la prise de courant.
- 2 Retirez le réservoir d'eau du déshumidificateur (fig. 22).
- 3 Remplissez 1/3 du réservoir d'eau avec de l'eau (fig. 30).
- 4 Ajoutez un peu de liquide vaisselle doux à l'eau du réservoir d'eau.
- 5 Nettoyez le réservoir d'eau à l'eau du robinet et nettoyez l'intérieur à l'aide d'un chiffon doux et propre (fig. 31).
- 6 Essuyez l'extérieur du réservoir d'eau avec un chiffon propre (fig. 24).
- 7 Remettez le réservoir d'eau dans l'appareil (fig. 25).

Nettoyage du préfiltre

Nettoyez le préfiltre lorsque **F0** et  apparaissent sur l'afficheur.

Note

- Le préfiltre est lavable et peut être nettoyé à l'aspirateur.

- 1 Éteignez le déshumidificateur et débranchez-le de la prise de courant.
- 2 Tenez le déshumidificateur et tirez la partie supérieure du panneau arrière vers vous (fig. 3).
- 3 Retirez le préfiltre de l'appareil (fig. 32).

- 4 Si le préfiltre est très sale, utilisez une brosse douce pour éliminer la poussière. Lavez le préfiltre à l'eau du robinet (fig. 33).
- 5 Laissez soigneusement sécher le préfiltre à l'air libre avant de le replacer dans le déshumidificateur.

Note

- Pour optimiser la durée de vie du préfiltre, veillez à ce qu'il sèche entièrement après avoir été nettoyé.
- Lavez-vous les mains après avoir manipulé le filtre.

- 6 Remettez le préfiltre dans l'appareil (fig. 34).
- 7 Remettez le panneau arrière en place en commençant par appuyer sur la partie inférieure du panneau contre l'appareil (1). Ensuite, poussez doucement le panneau contre le corps de l'appareil (2) (fig. 7).
- 8 Branchez la fiche du déshumidificateur dans la prise murale.
- 9 Maintenez enfoncé le bouton du minuteur , pendant 3 secondes pour réinitialiser le préfiltre.
- 10 Lavez-vous soigneusement les mains après avoir changé le filtre.

Nettoyage du capteur de qualité de l'air

Nettoyez le capteur de qualité de l'air tous les 2 mois pour un fonctionnement optimal du déshumidificateur.

Note

- Si le taux d'humidité de la pièce est très élevé, de la condensation peut se former sur le capteur de qualité de l'air et le voyant de qualité de l'air peut indiquer une moins bonne qualité de l'air même si celle est bonne en réalité. Dans un tel cas, nettoyez le capteur de qualité de l'air ou utilisez le déshumidificateur avec un réglage manuel de vitesse.
- Si le déshumidificateur est utilisé dans un environnement poussiéreux, il peut nécessiter un nettoyage plus fréquent.

- 1 Éteignez le déshumidificateur et débranchez-le de la prise de courant murale.
- 2 Nettoyez l'entrée et la sortie du capteur de qualité de l'air à l'aide d'une brosse douce (fig. 35).
- 3 Retirez le couvercle du capteur de qualité de l'air (fig. 36).
- 4 Nettoyez le capteur de qualité de l'air, l'entrée et la sortie de poussière avec un coton-tige humide (fig. 37).
- 5 Séchez soigneusement toutes les pièces avec un coton-tige sec.
- 6 Remettez en place le couvercle du capteur de qualité de l'air (fig. 38).

7 Remplacement du filtre

Indicateur de remplacement du filtre

Ce déshumidificateur est équipé d'un indicateur de remplacement du filtre afin de garantir des conditions optimales pour le filtre de purification d'air lorsque le déshumidificateur fonctionne. Lorsque le filtre doit être remplacé, une alerte de remplacement du filtre  apparaît sur l'afficheur.

Si le filtre n'est pas remplacé dans les 14 jours, le déshumidificateur cesse de fonctionner et se verrouille automatiquement. Vous devez remplacer le filtre immédiatement.

Remplacement du filtre

Note

- Le filtre n'est pas lavable, ni réutilisable.
- Éteignez toujours le déshumidificateur et débranchez-le de la prise électrique avant de remplacer le filtre.
- Ne nettoyez pas le filtre avec un aspirateur.

Remplacez le filtre lorsque que A5 et  apparaissent sur l'afficheur.

- 1 Éteignez le déshumidificateur et débranchez-le de la prise de courant murale.

- 2** Retirez le filtre usagé en fonction du statut du voyant d'alerte du filtre apparaissant sur l'afficheur. Jetez les filtres usagés (fig. 39).

Note

- Ne touchez pas la surface plissée du filtre et ne sentez pas les filtres car ils contiennent des polluants de l'air.

- 3** Retirez complètement le nouveau filtre de son emballage (fig. 40).
- 4** Placez le nouveau filtre dans l'appareil (fig. 40).
- 5** Branchez la fiche du déshumidificateur dans la prise murale.
- 6** Maintenez le minuteur  enfoncé pendant 3 secondes pour réinitialiser le compteur de durée de vie du filtre.
- 7** Lavez-vous soigneusement les mains après avoir changé le filtre.

8 Stockage

- 1** Éteignez le déshumidificateur et débranchez-le de la prise murale.
- 2** Nettoyez le déshumidificateur, le capteur de qualité de l'air, videz le réservoir d'eau et lavez le pré-filtre (voir le chapitre « Nettoyage »).
- 3** Laissez toutes les pièces sécher entièrement à l'air libre avant de les ranger.
- 4** Enveloppez le filtre et le préfiltre séparément dans des sacs en plastique hermétiques.
- 5** Rangez le déshumidificateur, les filtres et le préfiltre dans un endroit frais et sec.
- 6** Lavez-vous toujours soigneusement les mains après avoir manipulé les filtres.

9 Dépannage

Cette rubrique présente les problèmes les plus courants que vous pouvez rencontrer avec votre déshumidificateur. Si vous ne parvenez pas à résoudre le problème à l'aide des informations ci-dessous, rendez-vous sur www.philips.com/support ou contactez le Service consommateurs de votre pays pour obtenir de l'aide.



Problème	Solution possible
Le déshumidificateur ne fonctionne pas alors qu'il est branché sur la prise murale et allumé.	<ul style="list-style-type: none">• Le minuteur est réglé sur un intervalle de temps spécifique. Réinitialisez ou éteignez le minuteur.• Essayez une autre prise électrique ou vérifiez l'interrupteur mural.• Assurez-vous que le réservoir d'eau est vide et correctement placé dans le déshumidificateur.• Le statut d'alerte du filtre affiche le code du filtre. Remplacez le filtre correspondant et réinitialisez le compteur de durée de vie du filtre (voir le chapitre « Remplacement du filtre »).
Le déshumidificateur ne fonctionne pas alors qu'il est allumé.	<ul style="list-style-type: none">• L'indicateur de remplacement de filtre est resté allumé, mais vous n'avez pas remplacé le filtre correspondant. L'appareil est maintenant verrouillé. Dans ce cas, remplacez le filtre et réinitialisez le compteur de durée de vie du filtre.
Le réservoir d'eau est vide, mais l'indicateur  est toujours allumé.	<ul style="list-style-type: none">• Retirez le réservoir d'eau du déshumidificateur et remettez-le à nouveau en place.
Il n'y a pas de déshumidification de l'air dans la pièce ou l'efficacité de la déshumidification est faible.	<ul style="list-style-type: none">• Assurez-vous que les filtres sont propres et en bon état.• Assurez-vous que l'entrée et la sortie d'air ne sont pas bloquées.• L'humidité de la pièce est inférieure à la valeur sur laquelle le déshumidificateur est réglé. Sélectionnez un niveau d'humidité plus bas.• Assurez-vous qu'aucune porte extérieure ou fenêtre n'est ouverte.• La température actuelle est basse dans la pièce. Essayez à nouveau jusqu'à ce que la température augmente.
De l'eau s'écoule du déshumidificateur.	<ul style="list-style-type: none">• Assurez-vous que le déshumidificateur est en bon état alors que le réservoir d'eau n'est pas fissuré.



Problème	Solution possible
Le déshumidificateur ne recueille pas l'eau.	<ul style="list-style-type: none">• Le taux d'humidité est faible. Le déshumidificateur recommence automatiquement à fonctionner lorsque le taux d'humidité est augmenté.• La température est faible. Attendez jusqu'à ce que la température augmente.
Le flux d'air qui s'échappe de la sortie d'air est significativement plus faible qu'avant.	<ul style="list-style-type: none">• Le préfiltre est sale. Nettoyez le préfiltre (voir le chapitre « Nettoyage »).
La qualité de l'air ne s'améliore pas alors que l'appareil fonctionne depuis longtemps.	<ul style="list-style-type: none">• L'un des filtres n'a pas été placé dans l'appareil. Assurez-vous que tous les filtres sont correctement installés dans l'ordre suivant, en commençant par le filtre le plus à l'intérieur : 1) filtre NanoProtect Série 1 (FY1119) ; 2) préfiltre.• Le capteur de qualité de l'air est humide. Assurez-vous que le capteur de qualité de l'air est propre et sec (voir le chapitre « Nettoyage »).
La couleur du voyant de qualité de l'air reste toujours la même.	<ul style="list-style-type: none">• Le capteur de qualité de l'air est sale. Nettoyez le capteur de qualité de l'air (voir le chapitre « Nettoyage »).
Le déshumidificateur produit une odeur désagréable.	<ul style="list-style-type: none">• Lors des premières utilisations, le déshumidificateur peut dégager une odeur de plastique. Ce phénomène est normal. Le déshumidificateur peut également dégager une odeur désagréable lorsque le filtre est sale. Dans ce cas, nettoyez ou remplacez le filtre adéquat.• Si le déshumidificateur dégage une odeur de brûlé, ÉTEIGNEZ-le et débranchez-le de la prise électrique. Contactez le Service Consommateurs de votre pays pour obtenir de l'aide.
Le déshumidificateur est bruyant.	<ul style="list-style-type: none">• Si le déshumidificateur est trop bruyant, diminuez la vitesse du ventilateur. Lorsque vous utilisez l'appareil dans une chambre à coucher la nuit, choisissez une faible vitesse du ventilateur.• Assurez-vous que le déshumidificateur est placé sur une surface plane et stable.





Problème	Solution possible
Le déshumidificateur continue d'indiquer que je dois remplacer un filtre alors que je l'ai déjà fait.	<ul style="list-style-type: none">· Vous n'avez peut-être pas réinitialisé le compteur de durée de vie du filtre. Branchez le déshumidificateur, touchez  pour l'allumer, puis maintenez enfoncé le bouton du minuteur  pendant 3 secondes.
Le code d'erreur « E1 », « E2 », « E3 », « E4 » ou « E5 » apparaît sur l'afficheur.	<ul style="list-style-type: none">· Le déshumidificateur fonctionne mal. Contactez le Service Consommateurs de votre pays.



10 Garantie et service

Si vous souhaitez obtenir des informations supplémentaires ou si vous rencontrez un problème, visitez le site Web de Philips à l'adresse www.philips.com ou contactez le Service Consommateurs Philips de votre pays (vous pouvez trouver le numéro de téléphone correspondant sur le dépliant de garantie internationale). S'il n'existe pas de Service Consommateurs dans votre pays, renseignez-vous auprès de votre revendeur Philips.

Commande de pièces ou d'accessoires

Si vous devez remplacer une pièce ou tout simplement en acheter une supplémentaire, contactez votre revendeur Philips ou rendez-vous sur www.philips.com/support.

Si vous avez des problèmes pour obtenir des pièces, contactez le Service Consommateurs Philips de votre pays (vous pouvez trouver son numéro de téléphone dans le dépliant de garantie internationale).

11 Mentions légales

Champs électromagnétiques (CEM)

Cet appareil Philips est conforme à toutes les normes et à tous les règlements applicables relatifs à l'exposition aux champs électromagnétiques.

Conformité aux normes sur les champs électriques, magnétiques et électromagnétiques

Koninklijke Philips N.V. fabrique et vend de nombreux produits de consommation qui ont, comme tous les appareils électriques, la capacité d'émettre et de recevoir des signaux électromagnétiques.

L'un des principes fondamentaux adoptés par la société Philips consiste à prendre toutes les mesures qui s'imposent en matière de sécurité et de santé, conformément aux dispositions légales en cours, pour respecter les normes sur les champs électriques, magnétiques et électromagnétiques en vigueur au moment de la fabrication de ses produits.

Philips s'est engagé à développer, produire et commercialiser des produits ne présentant aucun effet nocif sur la santé. Philips confirme qu'un maniement correct de ses produits et leur usage en adéquation avec la raison pour laquelle ils ont été conçus garantissent une utilisation sûre et fidèle aux informations scientifiques disponibles à l'heure actuelle.

Philips joue un rôle majeur dans le développement de normes CEM et de sécurité internationales, ce qui lui permet d'anticiper leur évolution de les appliquer au plus tôt à ses produits.

Informations HFC

R134a est parfaitement étanche dans le produit.

Réfrigérant : R134a

Poids : 0,155 kg

GWP : 1 430

Équivalent de CO₂ : 0,22165 tonne

Recyclage



Ce symbole signifie que ce produit ne doit pas être mis au rebut avec les ordures ménagères (2012/19/UE).

Respectez les règles en vigueur dans votre pays pour la mise au rebut des produits électriques et électroniques. Une mise au rebut correcte contribue à préserver l'environnement et la santé.



Contenuto

1 Importante	130	5 Scarico del deumidificatore	141
Sicurezza	130	Svuotamento del serbatoio dell'acqua	141
2 Purificatore e deumidificatore d'aria 2 in 1 Philips	135	Utilizzo del drenaggio continuo	142
Panoramica del prodotto (fig. ①)	135	6 Pulizia	143
Panoramica dei comandi (fig. ②)	135	Pulizia del corpo del deumidificatore	143
3 Guida introduttiva	136	Pulizia del serbatoio dell'acqua	143
Installazione del filtro	136	Pulizia del prefiltro	143
Posizionamento del deumidificatore	136	Pulizia del sensore della qualità dell'aria	144
4 Utilizzo del deumidificatore	137	7 Sostituzione del filtro	145
Spia della qualità dell'aria	137	Indicatore di sostituzione del filtro	145
Accensione e spegnimento	137	Sostituzione del filtro	145
Impostazione del livello di umidità	137	8 Conservazione	146
Modifica della velocità della ventola	138	9 Risoluzione dei problemi	147
Utilizzo della modalità di sola purificazione	139	10 Garanzia e assistenza	149
Utilizzo della funzione di oscillazione	139	Come ordinare parti o accessori	149
Impostazione del timer	140	11 Note	150
Scongelamento del deumidificatore	140	Campi elettromagnetici (EMF)	150
Impostazione del blocco bambini	140	Informazioni HFC	150
Utilizzo della funzione di accensione/ spegnimento spia	141	Riciclaggio	150

1 Importante

Sicurezza

Prima di utilizzare il deumidificatore, leggere attentamente il presente manuale dell'utente e conservarlo per eventuali riferimenti futuri.

Pericolo

- Non spruzzare materiali infiammabili quali insetticidi o profumi intorno al deumidificatore, per evitare scosse elettriche e/o il pericolo di incendio.
- Non bere l'acqua che si accumula, né utilizzarla per nutrire animali o innaffiare le piante. Svuotare il serbatoio dell'acqua e versarla nello scarico.

Avviso

- Prima di collegare l'apparecchio, controllare che la tensione indicata sulla parte inferiore o posteriore dell'apparecchio corrisponda a quella locale.
- Collegare il deumidificatore solo alla presa di alimentazione e non collegarlo mediante una

prolunga, per evitare il pericolo di incendio e/o scosse elettriche.

- Se il cavo di alimentazione è danneggiato, deve essere sostituito da Philips, da un centro di assistenza autorizzato Philips o da persone qualificate al fine di evitare possibili danni.
- Non utilizzare l'apparecchio se la spina, il cavo di alimentazione o l'apparecchio stesso sono danneggiati.
- L'apparecchio non è stato ideato per essere usato da persone (inclusi bambini) con capacità mentali, fisiche o sensoriali ridotte, fatti salvi i casi in cui tali persone abbiano ricevuto assistenza o formazione per l'uso dell'apparecchio da una persona responsabile per la loro sicurezza.
- Adottare le dovute precauzioni per evitare che i bambini giochino con l'apparecchio.
- Non accendere o spegnere il deumidificatore inserendo o scollegando il cavo di alimentazione.

- Non ostruire l'ingresso e l'uscita dell'aria, ad esempio posizionando oggetti sull'uscita dell'aria o davanti all'ingresso dell'aria.
- Non inserire le dita o altri oggetti nelle prese d'aria, per evitare lesioni fisiche o malfunzionamenti del prodotto.

Attenzione

- Non accendere e spegnere l'apparecchio continuamente.
- Se la presa utilizzata per alimentare il deumidificatore presenta connessioni non ottimali, la spina del deumidificatore si surriscalda. Assicurarsi di collegare il deumidificatore a una presa intatta.
- Posizionare e utilizzare sempre il deumidificatore su una superficie piana, stabile e orizzontale.
- Lasciare almeno 40 cm di spazio libero dietro e su entrambi i lati del deumidificatore e lasciare almeno 60 cm di spazio libero sopra lo stesso. La ventilazione insufficiente

potrebbe causare il surriscaldamento o il pericolo di incendio.

- Non utilizzare questo deumidificatore se è stato spruzzato insetticida a base di gas per uso domestico o in luoghi in cui siano presenti residui oleosi, incensi accesi o vapori chimici.
- Non accendere o riporre il deumidificatore alla luce diretta del sole.
- Non utilizzare il deumidificatore nelle vicinanze di apparecchi a gas, dispositivi di riscaldamento o caminetti.
- Non utilizzare il deumidificatore in bagno o altri luoghi in cui è probabile che entri in contatto con l'acqua, né lavarlo con acqua.
- Quando si utilizza il deumidificatore per l'asciugatura del bucato, appendere i vestiti a una distanza tale da evitare che le gocce d'acqua entrino in contatto con il deumidificatore.

- Questo deumidificatore è destinato esclusivamente a uso domestico in normali condizioni ambientali (5 °C-35 °C).
- Non utilizzare il deumidificatore in stanze soggette a notevoli cambiamenti della temperatura.
- Far passare il cavo di alimentazione sotto moquette, tappeti o guide. Sistemare il cavo in zone in cui non è di intralcio.
- Assicurarci che i filtri e il serbatoio dell'acqua siano stati installati correttamente prima di accendere il deumidificatore.
- Non toccare il deflettore oscillante.
- Non urtare il deumidificatore con oggetti duri (in particolare le prese d'aria).
- Scollegare sempre la spina del deumidificatore dopo l'uso e prima di spostarlo o pulirlo.
- Spegnerne e scollegare il deumidificatore prima di svuotare il serbatoio. In caso contrario, ciò potrebbe comportare delle perdite di acqua.
- Spostare sempre il deumidificatore in posizione verticale utilizzando l'impugnatura e non trasportarlo in posizione orizzontale.
- Non fare cadere il deumidificatore poiché questo potrebbe causare lesioni personali, danni al pavimento o agli oggetti in casa dovuti alla fuoriuscita dell'acqua.
- Non posizionare alcun oggetto sopra il deumidificatore.
- Non salire, sedersi o appoggiarsi sul deumidificatore. Questo potrebbe farlo ribaltare, causando lesioni.
- Non rimuovere o smontare il galleggiante presente all'interno del serbatoio, altrimenti il deumidificatore non potrà rilevare quando il serbatoio è pieno, causando perdite di acqua.

- Non usare detersivi, detergenti, polveri abrasive, stracci per la polvere trattati chimicamente, benzina, benzene, diluenti o altri solventi, poiché potrebbero danneggiare il deumidificatore o il serbatoio dell'acqua. Questo potrebbe comportare delle perdite di acqua.
- All'interno del serbatoio dell'acqua potrebbe formarsi della muffa: pulirlo ogni settimana utilizzando acqua del rubinetto. Quindi, usare un panno morbido e asciutto.
- Se il deumidificatore resta inattivo per un periodo di tempo prolungato, assicurarsi che tutte le parti siano pulite e asciutte.
- Non utilizzare il deumidificatore per la conservazione di alimenti o per lavori artistici o scientifici.
- Non rivolgere il flusso di aria del deumidificatore direttamente verso il proprio corpo per un periodo di tempo prolungato, soprattutto in assenza di una persona in grado di regolare l'umidità. Per esempio: neonati, bambini o anziani. Questo potrebbe danneggiare la condizione fisica e causare la disidratazione.
- Utilizzare il deumidificatore con attenzione in presenza di pareti, mobili e opere d'arte vulnerabili all'aria secca.
- Non appoggiare l'apparecchio direttamente sotto un condizionatore d'aria per evitare che la condensa goccioli sull'apparecchio, causando corto circuiti e perdita di elettricità.
- Utilizzare solo i filtri originali Philips studiati appositamente per questo apparecchio. Non utilizzare altri filtri.
- Bruciare il filtro potrebbe causare danni irreversibili a persone o animali. Non utilizzare il filtro come combustibile o per finalità simili.
- Per sollevare o spostare l'apparecchio utilizzare sempre l'impugnatura posta sul retro dello stesso.

- Non utilizzare il deumidificatore in stanze con notevoli cambiamenti di temperatura poiché potrebbe formarsi della condensa all'interno dello stesso.
- Per evitare interferenze, posizionare l'apparecchio ad almeno 2 m di distanza dagli apparecchi elettrici che utilizzano onde radio propagate nell'aria come TV, radio e orologi radiocontrollati.
- L'apparecchio non rimuove il monossido di carbonio (CO) o il radon (Rn). Non può essere utilizzato come dispositivo di sicurezza in caso di incidenti con processi di combustione e sostanze chimiche pericolose.
- Non spostare mai l'apparecchio tirandone il cavo di alimentazione.
- Questo apparecchio non sostituisce gli apparecchi di ventilazione; vi consigliamo pertanto di pulire regolarmente gli ambienti con l'aspirapolvere e di utilizzare cappe aspiranti o ventole mentre cucinate.
- Se l'apparecchio resta inattivo per un periodo di tempo prolungato, rimuovere il filtro dal deumidificatore e riporlo separatamente in un luogo fresco e asciutto.
- Non sedersi o salire sull'apparecchio. Questo apparecchio è dotato di rotelline unilaterali. Sedersi o salire sull'apparecchio potrebbe causare lesioni.

Specifiche fusibile:

T2.0A 250V~

T5.0A 250V~

2 Purificatore e deumidificatore d'aria 2 in 1 Philips

Congratulazioni per l'acquisto e benvenuti in Philips!

Per usufruire di tutti i vantaggi offerti dall'assistenza Philips, effettuare la registrazione del prodotto presso il sito www.Philips.com/welcome.

Panoramica del prodotto (fig. 1)

①	Impugnatura	⑧	Ruote unilaterali
②	Deflettore	⑨	Pannello di visualizzazione
③	Uscita dell'aria	⑩	Uscita per drenaggio continuo
④	Sensore della qualità dell'aria	⑪	Cavo alimentazione
⑤	Spia della qualità dell'aria	⑫	Coperchio posteriore con presa d'aria
⑥	Serbatoio acqua	⑬	Prefiltro
⑦	Tubo flessibile	⑭	Filtro NanoProtect Serie 1 (FY1119)

Panoramica dei comandi (fig. 2)

①	Pulsante on/off	⑥	Pulsante per impostazione del livello di umidità
②	Pulsante del blocco bambini	⑦	Pulsante di accensione/ spegnimento spia
③	Pulsante per oscillazione automatica	⑧	Pulsante per SOLO purificazione
④	Pulsante della velocità della ventola	⑨	Pulsante del timer
⑤	Schermo display		

Pannello di visualizzazione

	Avviso di sostituzione del filtro		Icona della modalità automatica
	Indicatore scongelamento automatico		Icona della modalità per l'asciugatura del bucato
	Avviso serbatoio dell'acqua pieno		Icona della modalità continua
	Avviso pulizia del prefiltro		Icona modalità SOLO purificazione

3 Guida introduttiva

Installazione del filtro

Nota

- Assicurarsi che l'apparecchio sia scollegato prima di installare il filtro.

Prima di utilizzare l'apparecchio, rimuovere tutto il materiale di imballaggio dal filtro e posizionare il filtro nell'apparecchio secondo quanto descritto di seguito.

- 1 Estrarre la parte superiore del pannello posteriore per rimuoverla dall'apparecchio (fig. 3).
- 2 Estrarre il filtro e il prefiltro (fig. 4).
- 3 Rimuovere il filtro dal materiale di imballaggio (fig. 5).
- 4 Posizionare il filtro nel deumidificatore, quindi il prefiltro (fig. 6).

Nota

- Assicurarsi che il filtro e il prefiltro siano inseriti correttamente nel deumidificatore.

- 5 Per prima cosa, reinserire il coperchio posteriore premendone la parte inferiore sull'apparecchio (1). Quindi, premere delicatamente il coperchio posteriore contro il corpo dell'apparecchio (2) (fig. 7).
- 6 Lavare le mani con cura dopo l'installazione dei filtri.

Posizionamento del deumidificatore

Per aumentare l'efficacia del deumidificatore, posizionarlo dove può raccogliere la quantità massima di aria.

Nota

- Quando il deumidificatore è in funzione, non aprire porte esterne o finestre.

4 Utilizzo del deumidificatore

Spia della qualità dell'aria



Colore della spia della qualità dell'aria	Livello della qualità dell'aria
Blu	Buono
Blu-viola	Soddisfacente
Bordeaux	Malsana
Rosso	Molto malsana

La spia della qualità dell'aria si illumina automaticamente quando l'apparecchio viene acceso e si accendono tutti i colori in sequenza. In pochi minuti, i sensori della qualità dell'aria selezionano il colore che corrisponde alla qualità delle particelle sospese nell'aria circostante.

Accensione e spegnimento

Nota

- Per prestazioni ottimali, chiudere porte e finestre.
- Assicurarsi che le tende non entrino in contatto con le prese d'aria.
- Per una deumidificazione efficace, posizionare il deumidificatore su una superficie piana e stabile.
- Prima di accendere il deumidificatore, verificare che la tensione dell'alimentazione corrisponda a quella stampata sul deumidificatore.

- 1 Inserire la spina del deumidificatore nella presa a muro.
↳ Il deumidificatore emette un segnale acustico.
- 2 Per accendere l'apparecchio, toccare una volta il pulsante  (fig. 8).
↳ Il livello di umidità attuale è visualizzato sul display.
↳ Dopo aver valutato la qualità dell'aria per alcuni minuti, il sensore della qualità dell'aria seleziona automaticamente il colore della spia per la qualità dell'aria.
↳ Il deumidificatore entra in modalità combinata AUTO.
- 3 Per spegnere l'apparecchio, toccare  per 3 secondi.

Impostazione del livello di umidità

È possibile impostare il livello di umidità desiderato scegliendo tra **40**, **50**, **60**, **70** o **80%**.

- 1 Per impostare il livello di umidità desiderato, toccare una o più volte il pulsante : l'indicatore dell'umidità si accende (fig. 9).

Nota



- Quando l'umidità ha raggiunto il livello inferiore selezionato, il deumidificatore interrompe automaticamente la procedura, anche se la ventola continua a funzionare.
- Se il livello di umidità non viene impostato, il valore predefinito sarà del 60%.
- Per visualizzare la temperatura attuale dell'ambiente, toccare il pulsante  per 5 secondi.

Suggerimento

- Il livello di umidità ideale è compreso tra 40 RH% e 60 RH%.

Modalità continua

In modalità continua , l'apparecchio funziona costantemente secondo le migliori impostazioni di deumidificazione.

- 1 Per selezionare la modalità continua, toccare il pulsante  più volte (fig. 10).
↳  e  vengono visualizzati sullo schermo.

Modifica della velocità della ventola

È possibile selezionare la velocità desiderata della ventola (**Auto**, **1**, **2**, **3** e **4**), o la modalità di asciugatura del bucato.

Auto

- Per selezionare la modalità automatica, toccare ripetutamente il pulsante  della velocità della ventola (fig. 11).





Nota

- È possibile regolare manualmente le impostazioni di umidità toccando il pulsante .

Manuale

- Per selezionare la velocità della ventola desiderata, toccare ripetutamente il pulsante  dedicato (fig. 12).

Modalità per l'asciugatura del bucato

- Toccare il pulsante  finché non viene visualizzato , per selezionare la modalità di asciugatura del bucato (fig. 13).
↳ Il deumidificatore passa alla modalità di asciugatura del bucato.
↳ Il deumidificatore utilizza la velocità della ventola più elevata.
↳  e  vengono visualizzati sullo schermo.

Nota



- Non rivolgere il flusso di aria del deumidificatore direttamente verso il proprio corpo per un periodo di tempo prolungato, soprattutto in assenza di una persona in grado di regolare l'umidità.
- Quando si utilizza il deumidificatore per l'asciugatura del bucato, appendere i vestiti a una distanza tale da evitare che le gocce d'acqua entrino in contatto con il deumidificatore.
- Accertarsi che le prese d'aria non siano ostruite dai vestiti.
- Accertarsi che l'asciugatura del bucato avvenga in sicurezza e che i vestiti siano ben appesi, così da non cadere e ostruire le prese d'aria.



Suggerimento

- Per un'asciugatura più efficace, orientare l'apertura in modo tale che il flusso di aria sia diretto sul bucato.

Utilizzo della modalità di sola purificazione

L'apparecchio può essere utilizzato in modalità di sola purificazione.

- 1 Toccare il pulsante  per accedere alla modalità di sola purificazione (fig. 14).
 - ↳ Per impostazione predefinita, l'apparecchio funziona in modalità automatica.
 - ↳ Il deumidificatore interromperà il processo di deumidificazione dell'aria.
 - ↳  e  vengono visualizzati sullo schermo.



- 2 Toccare il pulsante della velocità della ventola  per selezionare la velocità desiderata (fig. 15).
 - ↳ La velocità della ventola e  vengono visualizzati sullo schermo.
- 3 Toccare nuovamente il pulsante  per uscire dalla modalità di sola purificazione.
 - ↳ Il deumidificatore entra in modalità combinata AUTO.

Nota

- Qualsiasi sia la modalità attuale in cui si trova l'apparecchio, se si tocca il pulsante  il deumidificatore passa alla modalità di sola purificazione.
- L'impostazione dell'umidità e di asciugatura del bucato vengono disattivate durante la modalità di sola purificazione.

Utilizzo della funzione di oscillazione

Il deflettore è in grado di oscillare fino a 90 gradi. Utilizzare la funzione di oscillazione per orientare il flusso di aria.



- 1 Toccare il pulsante  per attivare la funzione di oscillazione (fig. 16).
- 2 Toccare nuovamente il pulsante  per disattivare la funzione di oscillazione.

Suggerimento

- Dopo aver acceso l'apparecchio, ruotare il deflettore verso l'alto per aumentare l'efficienza di deumidificazione.

Impostazione del timer

Con la funzione timer, è possibile impostare il deumidificatore affinché rimanga in funzione per un determinato numero di ore. Trascorso il tempo impostato, il deumidificatore si spegne automaticamente. Il timer va da 1 a 9 ore.

- 1 Toccare il pulsante  per attivare il timer (fig. 17).
- 2 Toccare ripetutamente il pulsante  per scegliere il numero di ore di funzionamento del deumidificatore (fig. 18).
 - Per disattivare la funzione timer, toccare ripetutamente il pulsante  fino a che -- non viene visualizzato sullo schermo.

Scongelamento del deumidificatore

Nota

- La funzione di scongelamento è attiva solo quando il deumidificatore funziona in modalità di deumidificazione.

Il deumidificatore è dotato di un sensore di scongelamento che garantisce che l'apparecchio sia nelle condizioni ottimali per funzionare alle basse temperature. Il deumidificatore rileva automaticamente quando è necessario procedere allo scongelamento.



Quando lo scongelamento è necessario:

- ↳ L'indicatore  si accende (fig. 19).
- ↳ Il deumidificatore inizierà lo scongelamento e continuerà fino a che non sarà completamente scongelato.

Nota



- Durante l'operazione di scongelamento, il deumidificatore funziona in modalità di asciugatura del bucato.
- Quando lo scongelamento sarà completato, il deumidificatore riprenderà il normale funzionamento secondo le impostazioni selezionate in precedenza.

Impostazione del blocco bambini

- 1 Toccare e tenere premuto il pulsante del blocco bambini  per 3 secondi per attivarlo (fig. 20).
 - ↳ Sul display viene visualizzato "L" per 3 secondi.
 - ↳ Quando il blocco bambini è attivo, tutti gli altri pulsanti non rispondono.
- 2 Toccare e tenere premuto nuovamente il pulsante del blocco bambini  per 3 secondi per disattivarlo (fig. 21).
 - ↳ Sul display viene visualizzato "UL" per 3 secondi.

Utilizzo della funzione di accensione/spegnimento spia

Tramite il pulsante di accensione/spegnimento spia è possibile accendere o spegnere la spia della qualità dell'aria, il display e gli indicatori, quando necessario.

- 1 Toccare il pulsante di accensione/spegnimento spia  una volta per spegnere la spia della qualità dell'aria.
- 2 Toccare nuovamente il pulsante di accensione/spegnimento spia , per disattivare le luci dello schermo.
- 3 Toccare il pulsante di accensione/spegnimento spia  per la terza volta per accendere nuovamente tutte le spie.

5 Scarico del deumidificatore

Svuotamento del serbatoio dell'acqua

Quando il serbatoio dell'acqua è pieno:

- ↳ L'apparecchio emette un segnale acustico e l'indicatore  è acceso.
- ↳ L'apparecchio entra automaticamente in modalità di sola purificazione.

- 1 Posizionare le dita sul lato rientrato del deumidificatore ed estrarre delicatamente il serbatoio dell'acqua. Tenere il serbatoio dell'acqua da entrambi i lati e rimuoverlo dal deumidificatore (fig. 22).
- 2 Versare l'acqua in un lavandino (fig. 23).
- 3 Asciugare la parte esterna del serbatoio dell'acqua con un panno pulito (fig. 24).
- 4 Riposizionare il serbatoio dell'acqua nel deumidificatore (fig. 25).

Nota

- Il deumidificatore torna a funzionare dopo aver svuotato il serbatoio dell'acqua.

Utilizzo del drenaggio continuo

Il deumidificatore può scaricare l'acqua in eccesso tramite un tubo flessibile. In questo modo, è possibile utilizzare il deumidificatore senza dover svuotare il serbatoio dell'acqua.

- 1** Spegnere il deumidificatore e scollegarlo dalla presa a muro.
- 2** Aprire il coperchio di protezione del foro di drenaggio (fig. 26).
- 3** Estrarre il serbatoio dell'acqua dal deumidificatore (fig. 22).
- 4** Inserire il tubo flessibile fornito da Philips nel foro di drenaggio (fig. 27).
- 5** Spingere il coperchio di protezione dell'uscita di drenaggio verso destra per aprirlo (fig. 28).
- 6** Inserire il tubo flessibile nell'uscita di drenaggio (fig. 29).
- 7** Riposizionare il serbatoio dell'acqua nel deumidificatore (fig. 25).

Nota

- Reinserire il serbatoio dell'acqua nel deumidificatore anche se è impostato in modalità di drenaggio continuo; in caso contrario, il deumidificatore non potrà funzionare correttamente.
- Accertarsi che il tubo flessibile sia posizionato bene in modo tale che non fuoriesca acqua dal deumidificatore.
- Quando si utilizza il drenaggio continuo, assicurarsi che il tubo flessibile sia disteso e non presenti dei nodi.
- Accertarsi che il tubo flessibile non sia immerso nell'acqua e che non sia posizionato più in alto rispetto al foro di drenaggio continuo.
- Posizionare l'uscita del tubo flessibile in un punto in cui possa facilmente scaricare l'acqua.
- Controllare il deumidificatore una volta a settimana in caso di drenaggio continuo o dopo averlo lasciato incustodito per un periodo di tempo prolungato.

6 Pulizia

Nota

- Spegnerne sempre l'apparecchio e staccare la spina dalla presa di corrente prima di procedere alla pulizia.
- Non immergere mai l'apparecchio in acqua o in altri liquidi.
- Non utilizzare mai detergenti abrasivi o aggressivi quali candeggina o alcol per pulire le parti dell'apparecchio.
- Solo il prefiltro è lavabile. Il filtro di purificazione dell'aria non è lavabile.
- Non pulire il filtro o il sensore della qualità dell'aria con un aspirapolvere.

Pulizia del corpo del deumidificatore

Pulire regolarmente la parte interna ed esterna del deumidificatore per impedire l'accumulo di polvere.

- 1 Utilizzare un panno morbido e asciutto per pulire l'interno e l'esterno dell'apparecchio.
- 2 È inoltre possibile pulire le prese d'aria con un panno morbido e asciutto.

Pulizia del serbatoio dell'acqua

Per garantire la massima igiene, pulire il serbatoio dell'acqua tutti i giorni.

- 1 Spegnerne il deumidificatore e scollegarlo dalla presa a muro.
- 2 Estrarre il serbatoio dell'acqua dal deumidificatore (fig. 22).
- 3 Riempire il serbatoio per 1/3 con acqua (fig. 30).
- 4 Aggiungere un detergente liquido delicato all'acqua nel serbatoio.
- 5 Lavare il serbatoio sotto l'acqua corrente e pulire le pareti interne con un panno morbido e pulito (fig. 31).
- 6 Asciugare la parte esterna del serbatoio dell'acqua con un panno pulito (fig. 24).
- 7 Riposizionare il serbatoio dell'acqua nel deumidificatore (fig. 25).

Pulizia del prefiltro

Pulire il prefiltro quando **F0** e  vengono visualizzati sullo schermo.

Nota

- Il prefiltro è lavabile ed è possibile pulirlo con un aspirapolvere.

- 1 Spegnerne il deumidificatore e scollegarlo dalla presa a muro.
- 2 Tenere il deumidificatore e tirare la parte superiore del coperchio posteriore verso di sé (fig. 3).
- 3 Rimuovere il prefiltro dall'apparecchio (fig. 32).

- 4 Se il prefiltro è molto sporco, utilizzare una spazzola morbida per rimuovere lo sporco. Lavare il prefiltro sotto l'acqua corrente (fig. 33).
- 5 Lasciare asciugare all'aria il prefiltro prima di inserirlo nuovamente nel deumidificatore.



Nota

- Per prolungare la durata del prefiltro, assicurarsi che sia completamente asciutto dopo la pulizia.
- Lavare le mani dopo aver maneggiato il filtro.

- 6 Reinserire il prefiltro nell'apparecchio (fig. 34).
- 7 Per prima cosa, reinserire il pannello posteriore premendone la parte inferiore sull'apparecchio (1). Quindi, premere delicatamente il pannello contro il corpo dell'apparecchio (2) (fig. 7).
- 8 Inserire la spina del deumidificatore nella presa a muro.
- 9 Toccare e tenere premuto il pulsante timer  per 3 secondi, per reimpostare il prefiltro.
- 10 Lavare le mani accuratamente dopo aver pulito il filtro.

Pulizia del sensore della qualità dell'aria

Per garantire il funzionamento ottimale del deumidificatore, pulire il sensore della qualità dell'aria ogni 2 mesi.



Nota

- Se il livello di umidità dell'ambiente è molto elevato, potrebbe formarsi della condensa sul sensore della qualità dell'aria. Quindi, la spia dedicata potrebbe indicare una qualità peggiore ove in realtà questa è soddisfacente. Se ciò dovesse verificarsi, pulire il sensore della qualità dell'aria o utilizzare il deumidificatore con una impostazione manuale della velocità.
- Se il deumidificatore è utilizzato in un ambiente polveroso, potrebbe essere necessario pulirlo più frequentemente.

- 1 Spegnerne il deumidificatore e scollegarlo dalla presa a muro.
- 2 Pulire le prese del sensore della qualità dell'aria con una spazzola morbida (fig. 35).
- 3 Rimuovere il coperchio del sensore della qualità dell'aria (fig. 36).
- 4 Pulire il sensore della qualità dell'aria e le prese della polvere con un bastoncino cotonato leggermente umido (fig. 37).
- 5 Asciugare con cura tutte le parti con un bastoncino cotonato asciutto.
- 6 Riposizionare il coperchio del sensore della qualità dell'aria (fig. 38).

7 Sostituzione del filtro

Indicatore di sostituzione del filtro

Questo deumidificatore è dotato dell'indicatore di sostituzione del filtro che garantisce la condizione ottimale del filtro dell'aria quando il deumidificatore stesso è in funzione. Quando il filtro deve essere sostituito, l'avviso di sostituzione del filtro  viene visualizzato sullo schermo.

Se il filtro non viene sostituito entro 14 giorni, il deumidificatore interrompe il funzionamento e si blocca automaticamente. È necessario sostituire il filtro immediatamente.

Sostituzione del filtro

Nota

- Il filtro non è lavabile o riutilizzabile.
- Spegnerne sempre il deumidificatore e staccare la spina dalla presa di corrente prima di sostituire il filtro.
- Non pulire mai il filtro con un aspirapolvere.

Sostituire il filtro quando A5 e  vengono visualizzati sullo schermo.

- 1 Spegnerne il deumidificatore e scollegarlo dalla presa a muro.
- 2 Estrarre il filtro utilizzato in base allo stato della spia allarme visualizzata

sullo schermo. Smaltire i filtri usati (fig. 39).

Nota

- Non toccare la superficie corrugata del filtro, né annusarlo, dal momento che ha raccolto sostanze inquinanti dall'ambiente.
- 3 Rimuovere il materiale di imballaggio dal nuovo filtro (fig. 5).
 - 4 Posizionare il nuovo filtro nell'apparecchio (fig. 40).
 - 5 Collegare la spina del deumidificatore nella presa a muro.
 - 6 Toccare e tenere premuto il pulsante timer  per 3 secondi, per reimpostare il contatore della durata del filtro.
 - 7 Lavare le mani accuratamente dopo aver sostituito il filtro.

8 Conservazione

- 1** Spegnere il deumidificatore e scollegarlo dalla presa a muro.
- 2** Pulire il deumidificatore e il sensore della qualità dell'aria, svuotare il serbatoio dell'acqua e lavare il prefiltro (consultare il capitolo "Pulizia").
- 3** Lasciare asciugare tutte le parti accuratamente prima di riporle.
- 4** Avvolgere il filtro e il prefiltro separatamente in buste di plastica ermetiche.
- 5** Riporre il deumidificatore, i filtri e il prefiltro in un luogo fresco e asciutto.
- 6** Lavare sempre accuratamente le mani dopo aver toccato i filtri.



9 Risoluzione dei problemi

In questo capitolo vengono riportati i problemi più comuni legati all'uso del deumidificatore. Se non è possibile risolvere il problema con le informazioni fornite di seguito, visitare il sito Web all'indirizzo www.philips.com/support o contattare il centro assistenza clienti di zona.

Problema	Possibile soluzione
L'apparecchio non funziona anche se è collegato alla presa a muro ed è acceso.	<ul style="list-style-type: none"> • Il timer è impostato su un intervallo di tempo specifico. Ripristinare o spegnere il timer. • Provare inserendo la spina in un'altra presa elettrica o controllare l'interruttore a muro. • Accertarsi che il serbatoio dell'acqua sia vuoto e posizionato correttamente nel deumidificatore. • Lo stato dell'allarme relativo al filtro visualizza il codice del filtro. Sostituire il filtro corrispondente e ripristinare il contatore della durata del filtro (consultare il capitolo "Sostituzione del filtro").
Il deumidificatore non funziona anche se è acceso.	<ul style="list-style-type: none"> • L'indicatore di sostituzione del filtro è stato visualizzato a lungo, ma il filtro corrispondente non è stato sostituito. Quindi, l'apparecchio è bloccato. In tal caso, sostituire il filtro e reimpostare il contatore della durata del filtro.
Il serbatoio dell'acqua è vuoto, ma l'indicatore  è ancora acceso.	<ul style="list-style-type: none"> • Estrarre il serbatoio dell'acqua dal deumidificatore e reinserirlo nuovamente.
L'efficacia della deumidificazione dell'ambiente è bassa o assente.	<ul style="list-style-type: none"> • Assicurarsi che i filtri siano puliti e in buone condizioni. • Accertarsi che le prese d'aria non siano ostruite. • L'umidità della stanza è inferiore all'impostazione del deumidificatore. Selezionare un livello di umidità inferiore. • Accertarsi che tutte le porte esterne o le finestre siano chiuse. • La temperatura attuale della stanza è bassa. Provare nuovamente fino a che la temperatura non aumenta.
Dal deumidificatore fuoriesce dell'acqua.	<ul style="list-style-type: none"> • Accertarsi che il deumidificatore sia in buone condizioni e che il serbatoio dell'acqua non sia rotto.







Problema	Possibile soluzione
Il deumidificatore non raccoglie l'acqua.	<ul style="list-style-type: none">• Il livello di umidità è basso. Il deumidificatore riprende automaticamente a funzionare quando il livello di umidità aumenta.• La temperatura è bassa. Attendere fino a che la temperatura non aumenta.
Il flusso d'aria che fuoriesce dalla presa è molto più debole di prima.	<ul style="list-style-type: none">• Il prefiltro è sporco. Pulire il prefiltro (vedere il capitolo "Pulizia").
La qualità dell'aria non migliora, sebbene l'apparecchio sia in funzione da parecchio tempo.	<ul style="list-style-type: none">• Uno dei filtri non è stato inserito nell'apparecchio. Assicurarsi che tutti i filtri siano installati correttamente nel seguente ordine, a partire dal filtro più interno: 1) filtro NanoProtect Serie 1 (FY1119); 2) prefiltro.• Il sensore della qualità dell'aria è umido. Assicurarsi che il sensore della qualità dell'aria sia pulito e asciutto (vedere il capitolo "Pulizia").
Il colore della spia della qualità dell'aria rimane sempre uguale.	<ul style="list-style-type: none">• Il sensore della qualità dell'aria è sporco. Pulire il sensore della qualità dell'aria (vedere il capitolo "Pulizia").
Dal deumidificatore fuoriesce un odore sgradevole.	<ul style="list-style-type: none">• Il deumidificatore può produrre un odore di plastica quando viene utilizzato le prime volte. Si tratta di un fenomeno del tutto normale. Il deumidificatore può produrre un odore sgradevole anche quando il filtro è sporco. In tal caso, pulire o sostituire il filtro.• Se il deumidificatore produce un odore di bruciato, spegnere l'apparecchio e scollegarlo dalla presa elettrica. Rivolgersi al centro assistenza clienti di zona per ricevere assistenza.
Il deumidificatore è rumoroso.	<ul style="list-style-type: none">• Se il deumidificatore è troppo rumoroso, impostare la velocità della ventola su un livello più basso. Se si utilizza l'apparecchio in camera da letto di notte, selezionare la velocità della ventola più bassa.• Accertarsi che il deumidificatore sia posizionato su una superficie piana e stabile.





Problema	Possibile soluzione
Il deumidificatore indica ancora che deve essere sostituito un filtro, mentre è già stato sostituito.	<ul style="list-style-type: none">Il contatore della durata del filtro potrebbe non essere stato reimpostato. Collegare l'apparecchio all'alimentazione, toccare  per accenderlo e toccare e tenere premuto il pulsante del timer  per 3 secondi.
Sullo schermo vengono visualizzati i codici di errore "E1", "E2", "E3", "E4" o "E5".	<ul style="list-style-type: none">Il deumidificatore non funziona correttamente. Rivolgersi al centro assistenza clienti di zona.

10 Garanzia e assistenza

Per ricevere ulteriori informazioni o risolvere eventuali problemi, visitare il sito Web all'indirizzo www.philips.com oppure contattare il centro assistenza clienti Philips di zona (il numero di telefono è riportato nell'opuscolo della garanzia). Se nel proprio paese non è presente alcun centro di assistenza clienti, rivolgersi al proprio rivenditore Philips.

Come ordinare parti o accessori

Se è necessario sostituire una parte o si desidera acquistare un accessorio aggiuntivo, rivolgersi al proprio rivenditore Philips o visitare il sito www.philips.com/support.

In caso di problemi a reperire le parti, contattare il centro assistenza clienti Philips di zona (il numero di telefono è riportato nell'opuscolo della garanzia).



11 Note

Campi elettromagnetici (EMF)

Questo apparecchio Philips è conforme a tutti gli standard e alle norme relativi all'esposizione ai campi elettromagnetici.

Conformità ai requisiti EMF

Koninklijke Philips N.V. produce e commercializza numerosi prodotti per il mercato consumer che, come tutti gli apparecchi elettronici, possono emettere e ricevere segnali elettromagnetici.

Uno dei principali principi aziendali applicati da Philips prevede l'adozione di tutte le misure sanitarie e di sicurezza volte a rendere i propri prodotti conformi a tutte le regolamentazioni e a tutti gli standard EMF applicabili alla data di produzione dell'apparecchio.

Philips si impegna a sviluppare, produrre e distribuire prodotti che non causano effetti nocivi per la salute. Sulla base delle ricerche attualmente disponibili, Philips garantisce la sicurezza dei propri prodotti, purché siano utilizzati in modo conforme allo scopo.

Philips si impegna attivamente nello sviluppo di standard EMF e di sicurezza internazionali. In questo modo, è in grado di integrare i risultati della standardizzazione nei propri prodotti, al fine di garantirne la conformità anticipata.

Informazioni HFC

R134a è sigillato ermeticamente all'interno del prodotto.

Refrigerante: R134a

Peso: 0,155 Kg

GWP: 1430

CO2 equivalente: 0,22165 tonnellate

Riciclaggio



- Questo simbolo indica che il prodotto non può essere smaltito con i normali rifiuti domestici (2012/19/UE).
- Ci sono due situazioni in cui potete restituire gratuitamente il prodotto vecchio a un rivenditore:
 1. Quando acquistate un prodotto nuovo, potete restituire un prodotto simile al rivenditore.
 2. Se non acquistate un prodotto nuovo, potete restituire prodotti con dimensioni inferiori a 25 cm (lunghezza, altezza e larghezza) ai rivenditori con superficie dedicata alla vendita di prodotti elettrici ed elettronici superiore ai 400 m².
- In tutti gli altri casi, attenetevi alle normative di raccolta differenziata dei prodotti elettrici ed elettronici in vigore nel vostro paese: un corretto smaltimento consente di evitare conseguenze negative per l'ambiente e per la salute.

Inhoud

1 Belangrijk	152	5 De ontvochtiger legen	163
Veiligheid	152	Het waterreservoir legen	163
2 Philips 2-in-1 luchtontvochtiger en luchtzuiveraar	157	De continue afvoer gebruiken	164
Productoverzicht (afb. ①)	157	6 Schoonmaken	165
Overzicht bedieningspaneel (afb. ②)	157	De behuizing van de ontvochtiger schoonmaken	165
3 Aan de slag	158	Het waterreservoir schoonmaken	165
Het filter installeren	158	Het voorfilter schoonmaken	165
Plaatsing van de ontvochtiger	158	De luchtkwaliteitsensor reinigen	166
4 De ontvochtiger gebruiken	159	7 Het filter vervangen	167
De luchtkwaliteitsindicator	159	Indicator voor vervanging van filter	167
In- en uitschakelen	159	Het filter vervangen	167
De luchtvochtigheidsgraad instellen	159	8 Opbergen	168
De ventilatorsnelheid wijzigen	160	9 Problemen oplossen	169
De modus voor alleen zuivering gebruiken	161	10 Garantie en service	171
De zwenkfunctie gebruiken	161	Onderdelen of accessoires bestellen	171
De timer instellen	162	11 Kennisgevingen	172
De ontvochtiger ontdooien	162	Elektromagnetische velden (EMV)	172
Het kinderslot instellen	162	HFC-informatie	172
De aan-uitfunctie voor licht gebruiken	163	Recycling	172

1 Belangrijk

Veiligheid

Lees deze gebruiksaanwijzing zorgvuldig door voordat u de luchtontvochtiger gaat gebruiken. Bewaar de gebruiksaanwijzing om deze indien nodig te kunnen raadplegen.

Gevaar

- Spuit geen brandbare materialen, zoals insecticiden of geurtjes, rond de ontvochtiger. Zo voorkomt u elektrische schokken en/of brandgevaar.
- Drink het verzamelde water niet en gebruik het ook niet voor dieren of planten. Leeg het waterreservoir door het water in de gootsteen te gieten.

Waarschuwing

- Controleer of het voltage aangegeven op de onderkant of de achterkant van het apparaat overeenkomt met de plaatselijke netspanning voordat u het apparaat gaat aansluiten.

- Sluit de ontvochtiger rechtstreeks op het stopcontact aan; gebruik geen verlengsnoer om brandgevaar en/of elektrische schokken te voorkomen.
- Indien het netsnoer beschadigd is, moet het worden vervangen door Philips, een door Philips geautoriseerd servicecentrum of personen met vergelijkbare kwalificaties om gevaar te voorkomen.
- Gebruik het apparaat niet als de stekker, het netsnoer of het apparaat zelf beschadigd is.
- Dit apparaat is niet bedoeld voor gebruik door personen (waaronder kinderen) met verminderde lichamelijke, zintuiglijke of geestelijke vermogens, of die gebrek aan ervaring of kennis hebben, tenzij iemand die verantwoordelijk is voor hun veiligheid toezicht op hen houdt of hen heeft uitgelegd hoe het apparaat gebruikt dient te worden.

- Houd toezicht op jonge kinderen om te voorkomen dat ze met het apparaat gaan spelen.
- Start of stop de ontvochtiger niet door simpelweg de stekker in het stopcontact te steken of uit het stopcontact te halen.
- De luchtinlaat en -uitlaat mogen niet worden geblokkeerd. Leg dus geen voorwerpen boven op de luchtuitlaat of voor de luchtinlaat.
- Steek geen vingers of voorwerpen in de luchtinlaat of -uitlaat om lichamelijke letsels of schade aan het product te voorkomen.

Let op

- Schakel het apparaat niet veelvuldig in en uit.
- Als het stopcontact waarop de ontvochtiger is aangesloten, niet goed is gemonteerd, wordt de stekker van het apparaat warm. Steek de stekker van de ontvochtiger in een

stopcontact met goede aansluitingen.

- Plaats en gebruik de ontvochtiger altijd op een droge, stabiele, vlakke en horizontale ondergrond.
- Laat ten minste 40 cm vrij achter en aan beide zijden van de ontvochtiger en laat ten minste 60 cm ruimte vrij boven het apparaat. Onvoldoende ventilatie kan leiden tot oververhitting of brand.
- Gebruik deze ontvochtiger niet als u insectenwerende middelen hebt gebruikt die rook verspreiden of in ruimten waar zich olieresten bevinden, waar wierook wordt gebrand of waar chemische dampen hangen.
- Gebruik of bewaar de ontvochtiger niet in direct zonlicht.
- Gebruik de ontvochtiger niet in de buurt van apparaten die op gas werken, verwarmingsapparatuur of open haarden.

- Gebruik de ontvochtiger niet in de badkamer of op andere plaatsen waar het apparaat waarschijnlijk in contact komt met water, en reinig het niet met water.
- Wanneer u de ontvochtiger gebruikt voor het drogen van was, zorg er dan voor dat er geen waterdruppels uit de kleding op de ontvochtiger kunnen vallen.
- De ontvochtiger is uitsluitend bedoeld voor huishoudelijk gebruik onder normale omstandigheden (5 °C - 35 °C).
- Gebruik de ontvochtiger niet in een ruimte waar zich grote temperatuurverschillen voordoen.
- Leid het netsnoer onder vloerbedekking, tapijten, of door kabelgoten. Houd het netsnoer uit de buurt van gebieden waar men erover kan struikelen.
- Zorg ervoor dat de filters en het waterreservoir goed zijn geïnstalleerd voordat u de ontvochtiger inschakelt.
- Raak de ventilatieopeningen niet aan.
- Stoot niet met harde voorwerpen tegen de ontvochtiger (dit geldt in het bijzonder voor de luchtinlaat en -uitlaat).
- Haal na gebruik altijd de stekker uit het stopcontact en voordat u het apparaat gaat verplaatsen of schoonmaken.
- Schakel de ontvochtiger uit en haal de stekker uit het stopcontact voordat u het waterreservoir leegt. Dit voorkomt lekkage.
- Verplaats de ontvochtiger altijd rechtop met behulp van de handgreep, niet horizontaal.
- Laat de ontvochtiger niet vallen. Dit kan leiden tot lichamelijk letsel en tot schade aan de vloer of huishoudelijke voorwerpen door gemorst water.
- Plaats geen voorwerpen op de ontvochtiger.

- Ga niet op de ontvochtiger staan of zitten, en leun er niet tegen. Hierdoor kan de ontvochtiger kantelen, met letsel tot gevolg.
- Verwijder of demonteer de waterniveau-indicator in het reservoir niet. De ontvochtiger kan dan niet bepalen wanneer het reservoir vol is, met eventuele lekkage als gevolg.
- Gebruik geen wasmiddelen, schoonmaakmiddelen, schuurmiddelen, chemisch behandelde stofdoeken, benzine, benzeen, verdunners of andere oplosmiddelen, omdat deze stoffen schade kunnen toebrengen aan de ontvochtiger of aan het waterreservoir. Dit kan leiden tot lekkage.
- Spoel het waterreservoir elke week om met kraanwater om schimmelvorming tegen te gaan. Wrijf het reservoir daarna droog met een zachte, droge doek.
- Als u de ontvochtiger gedurende een langere periode niet gebruikt, zorg er dan voor dat alle onderdelen schoon en droog zijn.
- Gebruik de ontvochtiger niet voor het bewaren van voedsel, kunst of wetenschappelijke werken.
- Richt de luchtstroom van de ontvochtiger nooit langere tijd rechtstreeks op het lichaam, met name bij iemand die de vochtigheidsgraad niet kan aanpassen. Bijvoorbeeld: kinderen, peuters of ouderen. Dit kan schadelijk zijn voor de lichamelijke conditie en leiden tot uitdroging.
- Gebruik de ontvochtiger voorzichtig in de buurt van muren, meubilair en kunstwerken die kwetsbaar zijn voor droge lucht.
- Plaats het apparaat niet direct onder een airconditioning. Zo voorkomt u dat er condensatiedruppels op de ontvochtiger terechtkomen, waardoor kortsluiting en lekstroom kunnen ontstaan.

- Gebruik alleen oorspronkelijke, speciaal voor dit apparaat bestemde filters van Philips. Gebruik geen andere filters.
- Verbranding van het filter kan leiden tot onherstelbare schade aan mensen of andere wezens. Gebruik het filter niet als brandstof of voor vergelijkbare doeleinden.
- Gebruik alleen het handvat op de bovenkant om het apparaat op te tillen of te verplaatsen.
- Gebruik de ontvochtiger niet in een ruimte waar zich grote temperatuurverschillen kunnen voordoen, omdat hierdoor condens in het apparaat kan ontstaan.
- Plaats het apparaat op ten minste 2 meter afstand van elektrische apparaten die radiogolven ontvangen (bijvoorbeeld TV's, radio's en radiografische klokken) om storingen te voorkomen.
- Koolmonoxide (CO) en radon (Rn) worden niet door dit apparaat verwijderd. Het apparaat kan niet als beveiliging worden gebruikt bij ongevallen met

- verbrandingsprocessen of gevaarlijke chemicaliën.
- Verplaats het apparaat niet door aan het snoer te trekken.
- Dit apparaat is geen vervanging voor goede ventilatie, regelmatig stofzuigen of het gebruik van een afzuigkap of ventilator tijdens het koken.
- Haal het filter uit de ontvochtiger als u het apparaat gedurende langere tijd niet gebruikt. Bewaar het filter op een koele en droge plaats.
- Ga niet op het apparaat zitten of staan. Het apparaat is voorzien van eenzijdig draaiende wielen. Zitten of staan op het apparaat kan leiden tot letsel.

Specificatie van de zekeringen:

T2.0 A 250 V~

T5.0 A 250 V~

2 Philips 2-in-1 luchtontvochtiger en luchtzuiveraar

Gefeliciteerd met uw aankoop en welkom bij Philips!

Registreer uw product op www.philips.com/welcome om optimaal gebruik te kunnen maken van de door Philips geboden ondersteuning.



Productoverzicht (afb. ①)

①	Handvat	⑧	Eenzijdig draaiende wielen
②	Ventilatieopening	⑨	Display
③	Luchttuitlaat	⑩	Continue afvoer
④	Luchtqualiteitssensor	⑪	Voedingskabel
⑤	Luchtqualiteitsindicator	⑫	Achterklep met luchtinlaat
⑥	Waterreservoir	⑬	Voorfilter
⑦	Slang	⑭	NanoProtect serie 1-filter (FY1119)*

Overzicht bedieningspaneel (afb. ②)

①	Aan/uit-schakelaar	⑥	Instelknop vochtigheidsgraad
②	Kinderslotknop	⑦	Aan-uitknop voor licht
③	Automatische zwenkknop	⑧	Knop voor ALLEEN zuivering
④	Knop voor ventilatorsnelheid	⑨	Timerknop
⑤	Scherm		

Display

	Waarschuwing voor vervanging filter		Pictogram automatische modus
	Indicator automatisch ontdooien		Pictogram wasdroogmodus
	Waarschuwing bij vol reservoir		Pictogram continue modus
	Waarschuwing voor reiniging voorfilter		Pictogram modus ALLEEN zuiveren

3 Aan de slag

Het filter installeren

Opmerking

- Haal de stekker uit het stopcontact voordat u het filter installeert.

Verwijder voordat u het apparaat gaat gebruiken al het verpakkingsmateriaal van het filter en plaats het filter in het apparaat zoals hieronder wordt beschreven.

- 1 Trek aan het bovenste deel van het achterpaneel om dit los te maken van het apparaat (afb. ③).
- 2 Haal het filter en het voorfilter uit de doos (afb. ④).
- 3 Verwijder al het verpakkingsmateriaal van het filter (afb. ⑤).
- 4 Plaats eerst het filter in de ontvochtiger en vervolgens het voorfilter (afb. ⑥).

Opmerking

- Zorg ervoor dat het filter en het voorfilter correct zijn bevestigd aan de ontvochtiger.

- 5 Plaats de achterklep terug door eerst het onderste deel van de achterklep op het apparaat te drukken (1). Druk de achterklep vervolgens voorzichtig tegen de behuizing van het apparaat (2) aan (afb. ⑦).
- 6 Was uw handen grondig nadat u de filters hebt geplaatst.

Plaatsing van de ontvochtiger

Zet de ontvochtiger op een plaats waar zo veel mogelijk lucht kan worden aangetrokken, om de lucht zo effectief mogelijk te ontvochtigen.

Opmerking

- Open geen buitendeuren of ramen als de ontvochtiger is ingeschakeld.

4 De ontvochtiger gebruiken

De luchtkwaliteitsindicator



Kleur van de luchtkwaliteitsindicator	Luchtkwaliteitsniveau
Blauw	Goed
Blauw-violet	Fair
Rood-paars	Ongezonder
Rood	Heel ongezond

De luchtkwaliteitsindicator gaat automatisch branden wanneer het apparaat wordt ingeschakeld en brandt achtereenvolgens in alle kleuren. Na korte tijd kiezen de luchtkwaliteitsensoren de kleur die overeenkomt met de luchtkwaliteit en luchtdeeltjes in de omgeving.

In- en uitschakelen

Opmerking

- Sluit voor optimale prestaties deuren en ramen.
- Zorg ervoor dat er geen gordijnen in de omgeving van de luchtinlaat of luchtuitlaat hangen.
- Plaats de ontvochtiger op een vlakke en stabiele ondergrond voor optimale ontvochtiging.
- Controleer voordat u de ontvochtiger inschakelt, of de netspanning overeenkomt met de spanning die op het apparaat staat afgedrukt.

- 1 Steek de stekker van het apparaat in het stopcontact.
 - ↳ De ontvochtiger geeft een pieptoon.
- 2 Tik eenmaal op de knop  om het apparaat in te schakelen (afb. 8).
 - ↳ De actuele vochtigheidsgraad wordt weergegeven op het scherm.
 - ↳ De luchtkwaliteit wordt eerst een tijdje door de ingebouwde sensor gemeten. Vervolgens licht de luchtkwaliteitsindicator automatisch op in de kleur die bij de luchtkwaliteit hoort.
 - ↳ De ontvochtiger gaat naar de gecombineerde automatische modus.
- 3 Houd  3 seconden ingedrukt om het apparaat uit te schakelen.

De luchtvochtigheidsgraad instellen

U kunt de gewenste luchtvochtigheid instellen op **40, 50, 60, 70** of **80** procent.

- 1 Tik een of meerdere keren op de knop  om de gewenste vochtigheidsgraad in te stellen. De vochtigheidsindicator gaat branden (afb. 9).



Opmerking

- Wanneer de vochtigheid is afgenomen tot het gekozen niveau, stopt de ontvochtiger automatisch met het ontvochtigen van de lucht, maar de ventilator blijft draaien.
- Als u geen vochtigheidsgraad instelt, is de standaardinstelling 60%.
- Houd de knop 5 seconden ingedrukt als u de huidige omgevingstemperatuur wilt zien.



Tip

- Een comfortabele luchtvochtigheidsgraad ligt tussen 40% RH en 60% RH.

Continue modus

In de continue modus werkt het apparaat voortdurend met de optimale instellingen voor ontvochtiging.

- 1 Tik herhaaldelijk op de knop om de continue modus te selecteren (afb.).
- ↳ Op het scherm worden -- en weergegeven.

De ventilatorsnelheid wijzigen

U kunt de gewenste ventilatorsnelheid (**Automatisch, 1, 2, 3 en 4**) instellen, of de modus voor kleding drogen.

Automatisch

- Tik herhaaldelijk op de knop voor de ventilatorsnelheid om de automatische modus te selecteren (afb.).



Opmerking

- U kunt de vochtigheidsgraad handmatig aanpassen door op de knop te tikken.

Handmatig

- Tik herhaaldelijk op de knop voor de ventilatorsnelheid om de gewenste ventilatorsnelheid te selecteren (afb.).

De wasdroogmodus

- Tik op de knop totdat wordt weergegeven om de wasdroogmodus te selecteren (afb.).
- ↳ De ontvochtiger gaat naar de wasdroogmodus.
- ↳ De ontvochtiger werkt nu met de hoogste ventilatorsnelheid.
- ↳ en worden op het scherm weergegeven.

Opmerking



- Richt de luchtstroom van de ontvochtiger nooit langere tijd rechtstreeks op het lichaam, met name bij iemand die de vochtigheidsgraad niet kan aanpassen.
- Wanneer u de ontvochtiger gebruikt voor het drogen van was, zorg er dan voor dat er geen waterdruppels uit de kleding op de ontvochtiger kunnen vallen.
- Controleer of de luchtinlaat en -uitlaat niet worden geblokkeerd door de kleding.
- Zorg ervoor dat u de kleding droogt op een veilige plek, waar de ontvochtiger niet kan vallen en de luchtinlaat en -uitlaat niet geblokkeerd kunnen raken.

Tip

- Richt de ventilatieopening recht op de kleding om de was efficiënter te drogen.

De modus voor alleen zuivering gebruiken

Het apparaat kan ook alleen voor zuivering worden gebruikt.

- 1 Tik op de knop  om de modus voor alleen zuivering te selecteren (afb. 14).
 - ↳ Het apparaat staat standaard in de automatische modus.
 - ↳ De ontvochtiger stopt met het ontvochtigen van de lucht.
 - ↳ Op het scherm worden  en  weergegeven.

- 2 Tik op de knop voor de ventilatorsnelheid  om de gewenste ventilatorsnelheid te selecteren (afb. 15).

↳ De ventilatorsnelheid en  worden op het scherm weergegeven.

- 3 Tik opnieuw op de knop  om de modus voor alleen zuivering te sluiten.

↳ De ontvochtiger gaat naar de gecombineerde automatische modus.

Opmerking

- In de huidige modus van het apparaat, kunt u de modus voor alleen zuivering activeren door op de knop  te tikken.
- De vochtigheidsgraad en wasdroogmodus zijn uitgeschakeld in de modus voor alleen zuivering.

De zwenkfunctie gebruiken

De ventilatieopening kan tot 90 graden zwenken. Met de zwenkfunctie kunt u de luchtstroom richten.



- 1 Tik op de knop  om de zwenkfunctie te activeren (afb. 16).
- 2 Tik opnieuw op de knop  om de zwenkfunctie uit te schakelen.

Tip

- Draai de ventilatieopening naar boven nadat het apparaat is ingeschakeld, om de lucht zo efficiënt mogelijk te ontvochtigen.

De timer instellen

Met de timerfunctie kunt u het apparaat zo instellen dat het gedurende een bepaald aantal uren werkt. Wanneer de ingestelde tijd is verstreken, wordt het apparaat automatisch uitgeschakeld. U kunt met de timer een periode instellen van 1 tot 9 uur.

- 1 Tik op de knop  om de timer te activeren (afb. 17).
- 2 Tik herhaaldelijk op de timerknop  om het aantal bedrijfsuren te kiezen (afb. 18).
 - Om de timer uit te schakelen, tikt u herhaaldelijk op de knop  totdat **--** wordt weergegeven op het scherm.

De ontvochtiger ontdooien

Opmerking

- De ontdooifunctie wordt alleen ingeschakeld wanneer de ontvochtiger werkt in de ontvochtigingsmodus.

De ontvochtiger is voorzien van een ontdooisensor om er zeker van te zijn dat het apparaat in optimale conditie is bij gebruik in koud weer. De ontvochtiger signaleert automatisch of ontdooien nodig is.



Wanneer ontdooien nodig is:

- ↳ De indicator  gaat branden (afb. 19).
- ↳ Het ontdooien begint en gaat door totdat de ontvochtiger volledig is ontdooid.

Opmerking



- Tijdens het ontdooien werkt de ontvochtiger in de wasdroogmodus.
- De ontvochtiger hervat de werking met de vorige instellingen nadat het ontdooien is voltooid.

Het kinderslot instellen

- 1 Houd de kinderslotknop  3 seconden ingedrukt om het kinderslot in te schakelen (afb. 20).
 - ↳ 'L' wordt gedurende 3 seconden op het scherm weergegeven.
 - ↳ Wanneer het kinderslot is ingeschakeld, reageren alle andere knoppen niet.
- 2 Houd de kinderslotknop  opnieuw 3 seconden ingedrukt om het kinderslot uit te schakelen (afb. 21).
 - ↳ 'UL' wordt gedurende 3 seconden op het scherm weergegeven.

De aan-uitfunctie voor licht gebruiken

Met de aan-uitknop voor licht kunt u de luchtkwaliteitsindicator, het scherm en de functie-indicatoren naar wens in- of uitschakelen.

- 1 Tik één keer op de aan-uitknop voor licht  om de luchtkwaliteitsindicator uit te schakelen.
- 2 Tik nogmaals op de aan-uitknop voor licht  om het schermlicht te dimmen.
- 3 Druk voor de derde keer op de aan-uitknop voor licht  om de indicatoren weer in te schakelen.

5 De ontvochtiger legen

Het waterreservoir legen

Wanneer het waterreservoir vol is:

- ↳ Het apparaat geeft een pieptoon en de indicator gaat  branden.
- ↳ Het apparaat gaat automatisch naar de modus voor alleen zuivering.

- 1 Plaats uw vingers in de uitsparing aan de zijkant van de ontvochtiger en trek het waterreservoir voorzichtig naar buiten. Houd de zijken van het waterreservoir vast en haal het uit de ontvochtiger (afb. 22).
- 2 Leeg het waterreservoir in de gootsteen (afb. 23).
- 3 Veeg de buitenkant van het waterreservoir droog met een schone doek (afb. 24).
- 4 Plaats het waterreservoir terug in het apparaat (afb. 25).



Opmerking

- De ontvochtiger hervat de werking nadat het waterreservoir is geleegd.

De continue afvoer gebruiken

De ontvochtiger kan overtollig water ook afvoeren via een slang. Zo kan de ontvochtiger werken zonder dat u het waterreservoir moet legen.

- 1 Schakel de ontvochtiger uit en haal de stekker uit het stopcontact.
- 2 Open het beschermkapje van de afvoeropening (afb. 26).
- 3 Verwijder het waterreservoir uit de ontvochtiger (afb. 22).
- 4 Plaats de door Philips meegeleverde slang in de afvoeropening (afb. 27).
- 5 Duw het beschermkapje van de afvoeruitlaat naar rechts om deze te openen (afb. 28).
- 6 Sluit de slang aan op de afvoeruitlaat (afb. 29).
- 7 Plaats het waterreservoir terug in het apparaat (afb. 25).

Opmerking

- Plaats het waterreservoir terug in de ontvochtiger, ook als u de continue afvoer gebruikt, anders kan het apparaat niet normaal functioneren.
- Controleer of de slang nauwkeurig past, zodat er geen water uit de ontvochtiger kan lekken.
- Wanneer u gebruikmaakt van de continue afvoer, zorg er dan voor dat de slang vlak ligt en niet geknikt is.
- Zorg dat de slang niet is ondergedompeld in water en niet hoger ligt dan de afvoeropening van de continue afvoer.
- Plaats de opening van de slang op een plaats waar deze het water eenvoudig kan afvoeren.
- Controleer de ontvochtiger eenmaal per week wanneer het water continu wordt afgevoerd of wanneer u het apparaat gedurende langere tijd niet hebt gecontroleerd.

6 Schoonmaken

Opmerking

- Schakel de ontvochtiger altijd uit en haal de stekker uit het stopcontact voordat u het apparaat schoonmaakt.
- Dompel het apparaat nooit in water of een andere vloeistof.
- Maak het apparaat nooit schoon met schurende of agressieve schoonmaakmiddelen, zoals bleek of alcohol.
- Alleen het voorfilter mag worden afgewassen. Het luchtzuiveringsfilter is niet wasbaar.
- Probeer niet om het filter of de luchtkwaliteitsensor te reinigen met een stofzuiger.

De behuizing van de ontvochtiger schoonmaken

Maak regelmatig de binnen- en buitenkant van het apparaat schoon om ophoping van stof te voorkomen.

- 1 Gebruik een zachte, droge doek voor het schoonmaken van zowel de binnen- als de buitenkant van de ontvochtiger.
- 2 U kunt de luchtuitlaat ook schoonmaken met een droge, zachte doek.

Het waterreservoir schoonmaken

Maak het waterreservoir elke dag schoon.

- 1 Schakel de ontvochtiger uit en haal de stekker uit het stopcontact.
- 2 Verwijder het waterreservoir uit de ontvochtiger (afb. 22).
- 3 Vul het waterreservoir voor 1/3 met water (afb. 30).
- 4 Voeg een mild afwasmiddel aan het water in het waterreservoir toe.
- 5 Spoel het waterreservoir schoon onder de kraan en maak de binnenkant schoon met een zachte, schone doek (afb. 31).
- 6 Veeg de buitenkant van het waterreservoir droog met een schone doek (afb. 24).
- 7 Plaats het waterreservoir terug in het apparaat (afb. 25).

Het voorfilter schoonmaken

Maak het voorfilter schoon als **F0** en  op het scherm worden weergegeven.

Opmerking

- Het voorfilter kan worden afgewassen en met de stofzuiger worden gereinigd.

- 1 Schakel de ontvochtiger uit en haal de stekker uit het stopcontact.
- 2 Houd de ontvochtiger vast en trek het bovenste deel van de achterklep naar u toe (afb. 3).

- 3 Verwijder het voorfilter uit het apparaat (afb. 32).
- 4 Als het voorfilter heel vuil is, kunt u een zachte borstel gebruiken om het stof weg te borstelen. Spoel het voorfilter schoon onder de kraan (afb. 33).
- 5 Laat het voorfilter goed drogen voordat u het weer in de ontvochtiger terugplaatst.

Opmerking

- Zorg ervoor dat het voorfilter volledig droogt na het schoonmaken, om te zorgen dat het zo lang mogelijk meegaat.
- Was uw handen na het aanraken van het filter.

- 6 Plaats het voorfilter terug in het apparaat (afb. 34).
- 7 Plaats de achterklep terug door eerst het onderste deel van de klep op het apparaat te drukken (1). Druk de klep vervolgens voorzichtig tegen het apparaat aan (2) (afb. 7).
- 8 Steek de stekker van het apparaat in het stopcontact.
- 9 Houd de timerknop  3 seconden ingedrukt om het voorfilter te resetten.
- 10 Was uw handen grondig na het schoonmaken van het filter.

De luchtkwaliteitsensor reinigen

Reinig de luchtkwaliteitsensor om de 2 maanden om de ontvochtiger optimaal te laten functioneren.

Opmerking

- Als de luchtvochtigheid in de kamer erg hoog is, kan condensatie ontstaan op de luchtkwaliteitsensor, waardoor het lampje kan duiden op een slechte luchtkwaliteit, terwijl de luchtkwaliteit in feite goed is. Als dit het geval is, maakt u de luchtkwaliteitsensor schoon of gebruikt u de ontvochtiger met een handmatig ingestelde snelheid.
- Als de ontvochtiger in een stoffige omgeving wordt gebruikt, moet het apparaat mogelijk vaker worden gereinigd.

- 1 Schakel de ontvochtiger uit en haal de stekker uit het stopcontact.
- 2 Maak de inlaat en de uitlaat van de luchtkwaliteitsensor schoon met een zachte borstel (afb. 35).
- 3 Verwijder het klepje van de luchtkwaliteitsensor (afb. 36).
- 4 Maak de luchtkwaliteitsensor, de stofinlaat en de stofuitlaat schoon met een vochtig wattenstaafje (afb. 37).
- 5 Droog alle onderdelen grondig met een droog wattenstaafje.
- 6 Plaats het klepje van de luchtkwaliteitsensor terug (afb. 38).

7 Het filter vervangen

Indicator voor vervanging van filter

Deze ontvochtiger is voorzien van een indicator voor vervanging van het filter, om ervoor te zorgen dat het luchtfilter in optimale conditie is wanneer het apparaat in bedrijf is. Als het filter moet worden vervangen, wordt de waarschuwing  op het scherm weergegeven.

Als het filter niet binnen 14 dagen wordt vervangen, stopt de ontvochtiger met werken en wordt deze automatisch vergrendeld. Vervang het filter onmiddellijk.

Het filter vervangen

Opmerking

- Het filter is niet wasbaar en niet herbruikbaar.
- Schakel de ontvochtiger altijd uit en haal de stekker uit het stopcontact voordat u het filter vervangt.
- Reinig het filter niet met een stofzuiger.



Vervang het filter zodra A5 en  op het scherm worden weergegeven.

- 1 Schakel de ontvochtiger uit en haal de stekker uit het stopcontact.
- 2 Verwijder het gebruikte filter als de waarschuwingsindicator op het

scherm wordt weergegeven. Gooi gebruikte filters weg (afb. ).

Opmerking

- Raak het geplooid oppervlak van het filter niet aan en ruik niet aan de filters. De filters bevatten vervuilende stoffen uit de lucht.

- 3 Verwijder al het verpakkingsmateriaal van het nieuwe filter (afb. ).
- 4 Plaats het nieuwe filter in het apparaat (afb. ).
- 5 Steek de stekker van de ontvochtiger in het stopcontact.
- 6 Houd de timerknop  3 seconden ingedrukt om de levensduurteller van het filter te resetten.
- 7 Was uw handen grondig na het vervangen van het filter.

8 Opbergen

- 1** Schakel de ontvochtiger uit en haal de stekker uit het stopcontact.
- 2** Reinig de ontvochtiger en de luchtkwaliteitsensor, leeg het waterreservoir en spoel het voorfilter schoon (zie het hoofdstuk Schoonmaken).
- 3** Laat alle onderdelen goed drogen voordat u ze opbergt.
- 4** Wikkel het filter en het voorfilter apart in luchtdichte plastic zakken.
- 5** Bewaar de ontvochtiger, filters en het voorfilter op een koele, droge plaats.
- 6** Was uw handen altijd grondig na hantering van de filters.

9 Problemen oplossen

Dit hoofdstuk behandelt in het kort de problemen die u kunt tegenkomen bij het gebruik van de ontvochtiger. Als u er niet in slaagt het probleem op te lossen met behulp van de onderstaande informatie, ga dan naar www.philips.com/support of neem contact op met het Consumer Care Center in uw land voor hulp en meer informatie.



Probleem	Mogelijke oplossing
Het apparaat werkt niet, terwijl het is ingeschakeld en de stekker in het stopcontact zit.	<ul style="list-style-type: none">• De timer is ingesteld op een bepaald tijdsinterval. Reset de timer of schakel de timer uit.• Probeer een ander stopcontact of controleer de muurschakelaar.• Zorg ervoor dat het waterreservoir leeg is en op de juiste wijze in de ontvochtiger is geplaatst.• De filtercode wordt weergegeven door het indicatielampje van de filterstatus. Vervang het desbetreffende filter en reset de levensduurteller van het filter (zie het hoofdstuk Het filter vervangen).
De ontvochtiger werkt niet, terwijl het apparaat wel is ingeschakeld.	<ul style="list-style-type: none">• De filtervervangingsindicator brandt al geruime tijd, maar u hebt het bijbehorende filter niet vervangen. Nu is het apparaat vergrendeld. Vervang in dit geval het filter en reset de levensduurteller van het filter.
Het waterreservoir is leeg, maar de indicator  brandt nog steeds.	<ul style="list-style-type: none">• Verwijder het waterreservoir uit de ontvochtiger en plaats het terug.
De lucht in de kamer wordt niet ontvochtigd of de effectiviteit van de ontvochtiging is laag.	<ul style="list-style-type: none">• Zorg ervoor dat de filters schoon zijn en in goede staat verkeren.• Zorg ervoor dat de luchtinlaat en -uitlaat niet worden geblokkeerd.• De vochtigheidsgraad in de kamer is lager dan het niveau waarop de ontvochtiger is ingesteld. Kies een lagere vochtigheidsgraad.• Zorg ervoor dat er geen buitendeuren of ramen open staan.• De huidige temperatuur in de kamer is te laag. Probeer het opnieuw totdat de temperatuur stijgt.



Probleem	Mogelijke oplossing
Er lekt water uit de ontvochtiger.	<ul style="list-style-type: none">• Controleer of de ontvochtiger in goede staat verkeert en of het waterreservoir niet is beschadigd.
De ontvochtiger verzamelt geen water.	<ul style="list-style-type: none">• De vochtigheidsgraad is te laag. De ontvochtiger gaat automatisch weer werken als de vochtigheidsgraad hoger wordt.• De temperatuur is te laag. Wacht totdat de temperatuur stijgt.
De luchtstroom afkomstig uit de luchtuitlaat is aanzienlijk zwakker dan voorheen.	<ul style="list-style-type: none">• Het voorfilter is vuil. Maak het voorfilter schoon (zie het hoofdstuk 'Schoonmaken').
De luchtkwaliteit wordt niet beter, ook niet als het apparaat al gedurende een langere tijd is ingeschakeld.	<ul style="list-style-type: none">• Een van de filters is niet in het apparaat geplaatst. Zorg dat alle filters correct zijn geplaatst in de volgende volgorde, te beginnen met het binnenste filter: 1) NanoProtect serie 1-filter (FY1119); 2) voorfilter.• De luchtkwaliteitsensor is vochtig. Zorg dat de luchtkwaliteitsensor schoon en droog is (zie het hoofdstuk 'Schoonmaken').
De kleur van de luchtkwaliteitsindicator blijft ongewijzigd.	<ul style="list-style-type: none">• De luchtkwaliteitsensor is verontreinigd. Maak de luchtkwaliteitsensor schoon (zie het hoofdstuk 'Schoonmaken').
De ontvochtiger verspreidt een onaangename geur.	<ul style="list-style-type: none">• De eerste paar keer dat u de ontvochtiger gebruikt, komt er mogelijk een geur van plastic vrij. Dit is normaal. De ontvochtiger kan ook een onaangename geur verspreiden wanneer het filter vuil is. Maak in dit geval het desbetreffende filter schoon of vervang het.• Als de ontvochtiger een brandlucht verspreidt, schakelt u het apparaat uit en haalt u de stekker uit het stopcontact. Neem voor hulp contact op met het Consumer Care Center in uw land.





Probleem	Mogelijke oplossing
De ontvochtiger maakt lawaai.	<ul style="list-style-type: none">• Als het apparaat te veel lawaai maakt, kunt u de snelheid van de ventilator lager zetten. Wanneer u de ontvochtiger 's nachts in een slaapkamer gebruikt, is het raadzaam een lagere ventilatorsnelheid te kiezen.• Zorg ervoor dat de ontvochtiger op een vlakke en stabiele ondergrond wordt geplaatst.
De ontvochtiger blijft aangeven dat er een filter moet worden vervangen, maar dat heb ik al gedaan.	<ul style="list-style-type: none">• Mogelijk hebt u de levensduurteller van het filter niet gereset. Steek de stekker in het stopcontact, tik op  om het apparaat in te schakelen en houd de timerknop  3 seconden ingedrukt.
Foutmelding E1, E2, E3, E4 of E5 wordt op het scherm weergegeven.	<ul style="list-style-type: none">• De ontvochtiger werkt niet goed. Neem contact op met het Consumer Care Centre in uw land.



10 Garantie en service

Als u informatie wilt of een probleem hebt, ga dan naar de Philips-website www.philips.com of neem contact op met het Philips Consumer Care Center in uw land (u vindt het telefoonnummer in het 'worldwide garantie'-vouwblad). Als er geen Consumer Care Centre in uw land is, ga dan naar uw Philips-dealer.

Onderdelen of accessoires bestellen

Als u een onderdeel moet vervangen of als u een extra onderdeel wilt kopen, kunt u contact opnemen met uw Philips-dealer of gaat u naar www.philips.com/support.

Als u problemen hebt bij het bestellen van onderdelen, neem dan contact op met het Philips Consumer Care Centre in uw land (u vindt het telefoonnummer in het 'worldwide garantie'-vouwblad).



11 Kennisgevingen

Elektromagnetische velden (EMV)

Dit Philips-apparaat voldoet aan alle toepasbare richtlijnen en voorschriften met betrekking tot blootstelling aan elektromagnetische velden.

Naleving van norm voor elektromagnetische velden (EMF)

Koninklijke Philips N.V. maakt en verkoopt vele consumentenproducten die net als andere elektronische apparaten elektromagnetische signalen kunnen uitstralen en ontvangen.

Een van de belangrijkste zakelijke principes van Philips is ervoor te zorgen dat al onze producten voldoen aan alle geldende vereisten inzake gezondheid en veiligheid en ervoor te zorgen dat onze producten ruimschoots voldoen aan de EMF-normen die gelden op het ogenblik dat onze producten worden vervaardigd.

Philips streeft ernaar geen producten te ontwikkelen, te maken en op de markt te brengen die schadelijk kunnen zijn voor de gezondheid. Philips bevestigt dat als zijn producten correct voor het daartoe bestemde gebruik worden aangewend, deze volgens de nieuwste wetenschappelijke onderzoeken op het moment van de publicatie van deze handleiding veilig zijn om te gebruiken.

Philips speelt een actieve rol in de ontwikkeling van internationale EMV- en veiligheidsnormen, wat Philips in staat stelt in te spelen op toekomstige normen en deze tijdig te integreren in zijn producten.

HFC-informatie

R134a is hermetisch afgesloten in het product.

Koelmiddel: R134A

Gewicht: 0,155 kg

GWP: 1430

CO₂-equivalent: 0,22165 ton

Recycling



Dit symbool betekent dat dit product niet bij het gewone huishoudelijke afval mag worden weggegooid (2012/19/EU).

Volg de geldende regels in uw land voor de gescheiden inzameling van elektrische en elektronische producten. Als u correct verwijdert, voorkomt u negatieve gevolgen voor het milieu en de volksgezondheid.

Innhold

1 Viktig	174	6 Rengjøring	186
Sikkerhet	174	Rengjøre	
		luftavfukterkabinettet	186
2 Philips 2-i-1 luftavfukter og luftrensere	179	Rengjøre vannbeholderen	
Produktoversikt (fig. ①)	179		186
Oversikt over		Rengjøre forfilteret	186
kontrollknapper (fig. ②)	179	Rengjøring av	
		luftkvalitetssensoren	187
3 Komme i gang	180	7 Bytte ut filteret	188
Installere filteret	180	Indikator for bytting av	
Plassere luftavfukteren	180	filter	188
		Bytte ut filteret	188
4 Bruke luftavfukteren	181	8 Lagring	189
Lampen for luftkvalitet	181		
Slå av og på	181	9 Feilsøking	190
Stille inn fuktighetsnivå	181		
Slik endrer du		10 Garanti og service	192
viftehastigheten	182	Bestill deler eller tilbehør	192
Bruke modus for kun			
luftrensing	182	11 Merknader	192
Bruke dreiefunksjonen	183	Elektromagnetiske felt	
Stille inn timeren	183	(EMF)	192
Tine luftavfukteren	183	HFK-informasjon	192
Slik stiller du inn		Gjenvinning	192
barnesikringen	184		
Bruke av/på-funksjonen			
for lampen	184		
5 Tømme luftavfukteren	184		
Tømme vannbeholderen	184		
Bruke den kontinuerlige			
dreneringen	185		

1 Viktig

Sikkerhet

Les denne brukerveiledningen nøye før du bruker luftavfukteren, og ta vare på den for fremtidig bruk.

Fare

- Ikke spray brennbare materialer, f.eks. insektmidler eller parfyme, rundt luftavfukteren for å unngå elektrisk støt og/eller brannfare.
- Ikke drikk vannet som har samlet seg i apparatet. Ikke gi det til dyr eller bruk det til å vanne planter. Tøm vannbeholderen, og hell vannet i vasken.

Advarsel

- Før du kobler til apparatet, må du kontrollere at spenningen som er angitt på undersiden eller bak på apparatet, stemmer overens med nettspenningen.
- Koble luftavfukteren kun til strømuttaket. Ikke koble den til via en skjøteledning for å hindre brannfare og/eller elektrisk støt.

- Hvis strømledningen er ødelagt, må den alltid skiftes ut av Philips, et servicesenter som er godkjent av Philips, eller lignende kvalifisert personell for å unngå farlige situasjoner.
- Apparatet må ikke brukes hvis det er skade på støpselet, ledningen eller selve apparatet.
- Dette apparatet er ikke tiltenk bruk av personer (inkludert barn) som har nedsatt fysisk eller mental funksjonsevne, eller personer som ikke har erfaring eller kunnskap, unntatt hvis de får tilsyn eller instruksjoner om bruk av apparatet av en person som er ansvarlig for deres sikkerhet.
- Pass på at barn er under tilsyn, slik at de ikke leker med apparatet.
- Ikke slå luftavfukteren av og på ved å sette i og trekke ut strømledningen.
- Åpningene for innluft og utluft må ikke blokkeres, f.eks. ved å plassere gjenstander foran åpningene.

- Ikke stikk fingrene eller gjenstander inn åpningene for innluft og utluft. Det kan forårsake fysiske skader og/eller feil på produktet.

Forsiktig

- Ikke slå apparatet av og på gjentatte ganger.
- Støpselet og luftavfukteren blir varme hvis stikkkontakten har dårlige koblinger. Sørg for å koble luftavfukteren til en stikkontakt med riktige koblinger.
- Plasser og bruk alltid luftavfukteren på en tørr, stabil, jevn og horisontal overflate.
- La det være minst 40 cm ventilasjon bak og på begge sidene av luftavfukteren og la det være minst 60 cm ventilasjon over apparatet. Utilstrekkelig ventilasjon kan forårsake overoppheting eller brannfare.
- Du bør ikke bruke denne luftavfukteren når du har brukt insektmidler som avgir røyk innendørs, eller på steder med oljete

restprodukter, røkelse som brennes, eller kjemisk damp.

- Ikke bruk eller oppbevar luftavfukteren i direkte sollys.
- Du bør ikke bruke luftavfukteren i nærheten av gassdrevne apparater, varmeapparater eller peiser.
- Ikke bruk luftavfukteren på badet eller andre steder hvor det er sannsynlig at du kommer i kontakt med vann. Ikke vask den med vann.
- Når du bruker luftavfukteren for å tørke klær, må du henge klærne slik at det ikke drypper vann ned på luftavfukteren.
- Luftavfukteren er kun ment til bruk i husstander under vanlige driftsforhold (5–35° C).
- Ikke bruk luftavfukteren i et rom med store temperaturforskjeller.
- Ha strømledningen under tepper, matter eller løpere. Oppbevar strømledningen der det ikke er fare for at folk snubler i den.

- Pass på at filtrene og vannbeholderen er riktig installert før du slår på luftavfukteren.
- Ikke berør det svingende luftspjeldet.
- Du bør unngå å dunke på luftavfukteren (spesielt på åpningene for innluft og utluft) med harde gjenstander.
- Du må alltid koble fra luftavfukteren etter bruk og før du flytter eller rengjør den.
- Slå av og koble fra luftavfukteren før du tømmer vannet fra beholderen. Ellers kan dette føre til vannlekkasje.
- Flytt alltid luftavfukteren i en oppreist stilling med håndtaket, og ikke bær den horisontalt.
- Ikke mist luftavfukteren ettersom dette kan føre til personskader. Dette kan også føre til skade på gulvet eller andre gjenstander som et resultat av vannsøl.
- Ikke plasser gjenstander oppå luftavfukteren.
- Ikke stå på, sitt på eller len deg mot luftavfukteren. Dette kan føre til at luftavfukteren velter og forårsake skade.
- Ikke fjern eller demonter flottøren i tanken, ellers kan ikke luftavfukteren oppdage når tanken er full. Dette kan føre til vannlekkasje.
- Ikke bruk vaskemidler, rengjøringsmidler, skurepulver, mopp behandlet med kjemikalier, bensin, benzen, fortynningsvæske eller andre løsemidler, da de kan skade luftavfukteren eller vannbeholderen. Dette kan føre til vannlekkasje.
- Det kan oppstå mugg i vannbeholderen, så du bør vaske den hver uke med vann fra springen. Deretter tørker du den av med en myk og tørr klut.
- Hvis du ikke bruker luftavfukteren på en stund, må du passe på at alle delene er rene og tørre.

- Ikke bruk luftavfukteren til matkonservering, kunst eller vitenskapelig arbeid.
- Ikke rett luftstrømmen fra luftavfukteren direkte mot kroppen over en lengre periode, og spesielt ikke mot personer som ikke kan justere luftfuktigheten. For eksempel: spedbarn, barn eller eldre mennesker. Dette kan fysisk skade dem og føre til dehydrering.
- Bruk luftavfukteren med forsiktighet på steder der vegger, møbler og kunst er sårbare for tørr luft.
- Ikke plasser apparatet rett under et klimaanlegg for å unngå at det drypper kondens ned på apparatet. Dette kan føre til kortslutning og strømlekkasje.
- Bruk bare originale filter fra Philips tiltenkt dette apparatet. Ikke bruk andre filter.
- Hvis du brenner filteret, kan det forårsake uopprettelig skade på mennesker eller andre skapninger. Ikke bruk filteret som brensel eller andre lignende formål.
- Hvis du skal løfte eller flytte apparatet, må du alltid bruke håndtaket oppå apparatet.
- Du må ikke bruke luftavfukteren i rom der temperaturen svinger kraftig. Dette kan føre til kondens inne i luftavfukteren.
- Plasser apparatet minst to meter unna elektriske apparater som bruker radiobølger gjennom luften, for eksempel TV-er, radioer og radiokontrollerte klokker.
- Apparatet fjerner ikke karbonmonoksid (CO) eller radon (Rn). Apparatet kan ikke brukes som en sikkerhetsanordning ved uhell med forbrenningsprosesser eller farlige kjemikalier.
- Du må aldri flytte apparatet ved å dra i strømledningen.
- Dette apparatet er ingen erstatning for ordentlig lufting, regelmessig støvsuging eller bruk av en utsugingsenhet eller vifte ved matlaging.
- Hvis apparatet står ubrukt over en lengre periode, må du fjerne filteret fra luftavfukteren og oppbevare det separat på et kjølig og tørt sted.

- Ikke sitt eller stå på apparatet. Apparatet er utstyrt med ensidig roterende hjul. Hvis du sitter eller står oppå apparatet, kan det føre til skader.

Sikringsspesifikasjon:

T2,0 A 250 V~

T5,0 A 250 V~

2 Philips 2-i-1 luftavfukter og luftrensere

Gratulerer med kjøpet, og velkommen til Philips!

Hvis du vil ha fullt utbytte av støtten som Philips tilbyr, kan du registrere produktet på www.Philips.com/welcome.









Produktoversikt (fig. ①)

①	Håndtak	⑧	Ensidig roterende hjul
②	Luftspjeld	⑨	Displaypanel
③	Åpning for utluft	⑩	Kontinuerlig dreneringsuttak
④	Luftkvalitetssensor	⑪	Nettledning
⑤	Lampe for luftkvalitet	⑫	Bakdeksel med åpning for innluft
⑥	Vannbeholder	⑬	Forfilter
⑦	Slange	⑭	NanoProtect-filter, serien 1 (FY1119)

Oversikt over kontrollknapper (fig. ②)

①	Av/på-knapp	⑥	Knapp for luftfuktighetsnivå
②	Knapp for barnelås	⑦	Av/på-knapp for lys
③	Knapp for autodreining	⑧	Knapp for kun luftrensing
④	Turboknapp for vifte	⑨	Timerknapp
⑤	Display		

Displaypanel

	Varsel om utskiftning av filter		Ikone for automodus
	Indikator for autotining		Ikone for klestørkmodus
	Varsel om full vannbeholder		Ikone for kontinuerlig modus
	Varsel om vasking av forfilteret		Ikone for modus for kun luftrensing

3 Komme i gang

Installere filteret

Note

- Kontroller at du har dratt apparatet ut av stikkontakten før du installerer filteret.

Før du bruker apparatet, må du fjerne all emballasjen fra filteret, og sette filteret inn i apparatet som beskrevet nedenfor.

- 1 Trekk den øverste delen av bakpanelet for å fjerne det fra apparatet (fig. ③).
- 2 Ta ut filteret og forfilteret (fig. ④).
- 3 Fjern all emballasjen fra filteret (fig. ⑤).
- 4 Plasser filteret i luftavfukteren og deretter forfilteret (fig. ⑥).

Note

- Pass på at filteret og forfilteret er festet ordentlig til luftavfukteren.

- 5 Sett bakdekselet tilbake på plass ved å trykke den nedre delen av bakdekselet på apparatet først (1). Deretter skyver du bakpanelet forsiktig mot apparatet (2) (fig. ⑦).
- 6 Vask hendene grundig etter installasjon av filtre.

Plassere luftavfukteren

Plasser luftavfukteren der den kan ta inn mest luft for å få best effekt av luftavfukteren.

Note

- Når luftavfukteren er i bruk, må du ikke åpne ytterdører eller vinduer.

4 Bruke luftavfukteren

Lampen for luftkvalitet

Farge på lampen for luftkvalitet	Luftkvalitetsnivå
Blå	God
Indigoblått	Fair
Rødlilla	Dårlig
Rød	Svært dårlig



Lampen for luftkvaliteten lyser automatisk når apparatet slås på, og lyser opp med alle fargene i rekkefølge. Etter kort tid vil luftkvalitetssensorene velge fargen som tilsvarer luftkvaliteten på luftbårne partikler i omgivelsene.

Slå av og på

Note

- Lukk alle dører og vinduer for å få optimal ytelse.
- Hold gardiner unna åpningene for innluft og utluft.
- Plasser luftavfukteren på en flat og stabil overflate for å oppnå best mulig luftavfuktning.
- Før du slår på luftavfukteren, må du kontrollere om spenningen er den samme som spenningen som er angitt på luftavfukteren.

- 1 Sett støpselet på luftavfukteren inn i stikkkontakten.
 - ↳ Luftavfukteren piper.

- 2 Trykk på knappen  én gang for å slå på apparatet (fig. 8).
 - ↳ Gjeldende fuktighetsnivå vises på skjermen.
 - ↳ Luftkvalitetssensorene måler luftkvalitet en kort stund, og velger deretter automatisk fargen på lampen for luftkvalitet.
 - ↳ Luftavfukteren går i kombi-automodus.
- 3 Trykk på og hold inne  i 3 sekunder for å slå av apparatet.

Stille inn fuktighetsnivå

Du kan angi ønsket luftfuktighetsnivå til **40, 50, 60, 70** eller **80** prosent.

- 1 Trykk på  knappen én eller flere ganger for å angi ønsket luftfuktighetsnivå, og luftfuktighetsindikatoren lyser. (fig. 9).

Note



- Når luftfuktigheten er redusert til det valgte nivået, slutter luftavfukteren automatisk å avfukte luften. Viften fortsetter derimot å jobbe.
- Hvis du ikke angir fuktighetsnivå, er standard fuktighetsnivå på 60 %.
- Du kan trykke på knappen  i fem sekunder for å vise gjeldende omgivelsestemperatur.

Tips

- Luftfuktigheten er behagelig fra 40–60 % RH.

Kontinuerlig modus

Når apparatet er i kontinuerlig  modus, jobber den konstant med de optimale avfuktingsinnstillingene.

- 1 Trykk på knappen  gjentatte ganger for å velge kontinuerlig modus (fig. [10](#)).
↳  og  vises på skjermen.

Slik endrer du viftehastigheten

Du kan velge ønsket viftehastighet (**Auto**, **1**, **2**, **3** og **4**), eller klestørkmodus.

Automatikk

- Trykk på viftehastighetsknappen  gjentatte ganger for å velge automodus (fig. [11](#)).





Note

- Du kan justere fuktighetsinnstillingene manuelt ved å trykke på knappen .

Manuell

- Trykk på viftehastighetsknappen  gjentatte ganger for å velge viftehastighet (fig. [12](#)).

Klestørkmodus

- Trykk på knappen  til  vises for å velge klestørkmodus (fig. [13](#)).
 - ↳ Luftavfukteren går i klestørkmodus.
 - ↳ Luftavfukteren jobber på høyeste viftehastighet.
 - ↳  og  vises på skjermen.

Note





- Ikke rett luftstrømmen fra luftavfukteren direkte mot kroppen over en lengre periode, og spesielt ikke mot personer som ikke kan justere luftfuktigheten.
- Når du bruker luftavfukteren til klestørking, må du henge klærne langt nok unna slik at det ikke drypper vann ned på luftavfukteren.
- Pass på at åpningene for innluft og utluft ikke blokkeres av klærne.
- Pass på at du tørker klærne på et trygt og sikkert sted der det ikke drypper, noe som kan blokkere åpningene for innluft og utluft.

Tips

- Rett luftspjeldet slik at luften strømmer rett på klærne for å tørke klærne mer effektivt.

Bruke modus for kun luftrensing

Apparatet kan brukes i modusen for kun luftrensing.

- 1 Trykk på knappen  for å sette apparatet i modusen for kun luftrensing (fig. [14](#)).
 - ↳ Apparatet bruker automodusen som standard.
 - ↳ Luftavfukteren vil slutte å avfukte luften.
 - ↳  og  vises på skjermen.
- 2 Trykk på viftehastighetsknappen  for å velge ønsket viftehastighet (fig. [15](#)).
 - ↳ Viftehastigheten og  vises på skjermen.

3 Trykk på knappen  igjen for å avslutte denne modusen.

↳ Luftavfukteren går i kombi-automodus.

Note

- Når den gjeldende modusen til apparatet er i bruk, går den i modusen for kun luftrensing når du trykker på knappen .
- Fuktighetsinnstillingen og klestørkmodusen slås av når apparatet er i modusen for kun luftrensing.

Bruke dreiefunksjonen

Luftspjeldet kan dreies opptil 90 grader. Bruk dreiefunksjonen for å rette luftstrømmen.



- 1 Trykk på knappen  for å aktivere dreiefunksjonen (fig. 16).
- 2 Trykk på  knappen igjen for å slå av dreiefunksjonen.

Tips

- Når apparatet er slått på, kan du vri luftspjeldet oppover for å få best effekt av luftavfuktingen.

Stille inn timeren

Med timerfunksjonen kan du velge hvor lenge luftavfukteren skal være slått på. Når den forhåndsinnstilte tiden er ute, slås luftavfukteren av automatisk. Timeren gir deg valget fra 1 til 9 timer.

- 1 Trykk på knappen  for å aktivere timeren (fig. 17).
- 2 Trykk på knappen  gjentatte ganger for å velge antall timer du ønsker at apparatet skal være slått på (fig. 18).
 - Hvis du vil deaktivere timeren, trykker du på knappen  gjentatte ganger til **--** vises på skjermen.

Tine luftavfukteren

Note

- Tinefunksjonen aktiveres bare når luftavfukteren er i luftavfuktingsmodus.

Luftavfukteren er utstyrt med en tinesensor som passer på at den er i optimal stand når den brukes i kaldt vær. Luftavfukteren oppdager automatisk om du må tine den.



I disse tilfellene må du tine den:

- ↳ Indikatoren  er på (fig. 19).
- ↳ Tiningen begynner og fortsetter helt til luftavfukteren er opptint.

Note



- Luftavfukteren kan brukes i klestørkmodus når den tines.
- Luftavfukteren fortsetter å jobbe og bruker de tidligere innstillingene når tiningen er fullført.

Slik stiller du inn barnesikringen

- 1 Trykk på og hold inne barnesikringsknappen  i 3 sekunder for å aktivere barnesikringen (fig. 20).
 - ↳ L vises på skjermen i 3 sekunder.
 - ↳ Du kan ikke bruke de andre knappene når barnesikringen er på.
- 2 Trykk på og hold inne barnesikringsknappen  i 3 sekunder på nytt for å deaktivere barnesikringen (fig. 21).
 - ↳ UL vises på skjermen i 3 sekunder.

Bruke av/på-funksjonen for lampen

Med av/på-knappen for lampen kan du slå av eller på lampen for luftkvalitet, skjermen og funksjonsvisninger hvis det er ønskelig.

- 1 Trykk på av/på-knappen for lampen  én gang for å slå av lampen for luftkvalitet.
- 2 Trykk på av/på-knappen for lampen  igjen for å dimme skjermen.
- 3 Trykk på av/på-knappen for lampen  for tredje gang for å slå på alle lampene igjen.

5 Tømme luftavfukteren

Tømme vannbeholderen

Når vannbeholderen er full:

- ↳ Apparatet piper, og indikatoren  er på.
- ↳ Apparatet går automatisk i modusen for kun luftrensing.

- 1 Ta tak i sidefordypningen på luftavfukteren og dra forsiktig ut vannbeholderen. Hold i sidene på vannbeholderen, og ta den ut av luftavfukteren (fig. 22).
- 2 Hell vannet ut i vasken (fig. 23).
- 3 Tørk av utsiden på vannbeholderen med en ren klut (fig. 24).
- 4 Plasser vannbeholderen tilbake i luftavfukteren (fig. 25).

Note

- Luftavfukteren fortsetter å jobbe etter at vannbeholderen er tømt.

Bruke den kontinuerlige dreneringen

Luftavfukteren kan også drenerere overflødig vann ved at du fester en slange til den. Dette gir deg muligheten til å bruke luftavfukteren uten å måtte tømme vannbeholderen.

- 1 Slå av luftavfukteren og koble støpselet fra stikkontakten.
- 2 Åpne det beskyttende dekselet til dreneringshullet (fig. 26).
- 3 Ta vannbeholderen ut av luftavfukteren (fig. 22).
- 4 Plasser slangen som følger med fra Philips inn i dreneringshullet (fig. 27).
- 5 Skyv det beskyttende dekselet til dreneringsuttaket til høyre for å åpne den (fig. 28).
- 6 Koble slangen til dreneringsuttaket (fig. 29).
- 7 Plasser vannbeholderen tilbake i luftavfukteren (fig. 25).

Note

- Plasser vannbeholderen tilbake i luftavfukteren helt jevnt ved å bruke den kontinuerlige dreneringen, ellers kan ikke luftavfukteren brukes på vanlig vis.
- Pass på at slangen er godt festet slik at det ikke lekker vann fra luftavfukteren.
- Når du bruker den kontinuerlige dreneringen, må du passe på at slangen er lagt flatt og at det ikke er knuter på den.
- Pass på at slangen ikke er dekket av vann, og at den ikke er hevet høyere enn det kontinuerlige dreneringshullet.
- Plasser uttaket på slangen et sted der den enkelt kan dreneres.
- Kontroller luftavfukteren én gang i uken når den drenerer kontinuerlig, eller når den er uten tilsyn over en lengre periode.

6 Rengjøring

Note

- Slå alltid av apparatet og dra ut støpselet fra stikkkontakten før rengjøring.
- Senk aldri apparatet ned i vann eller annen væske.
- Bruk aldri skuremidler eller sterke rengjøringsmidler som blekemidler eller alkohol for å rengjøre noen deler av apparatet.
- Bare forfilteret kan rengjøres. Luftrensingsfilteret kan ikke rengjøres.
- Ikke forsøk å rengjøre filtret eller luftkvalitetssensoren med en støvsuger.

Rengjøre luftavfukterkabinettet

Rengjør innsiden og utsiden av luftavfukteren regelmessig for å hindre at støv samler seg.

- 1 Bruk en myk og tørr klut til å rengjøre både innvendig og utvendig på apparatet.
- 2 Lufttaksventilen kan også rengjøres med en tørr og myk klut.

Rengjøre vannbeholderen

Rengjør vannbeholderen hver dag for å holde den ren.

- 1 Slå av luftavfukteren og koble støpselet fra stikkkontakten.
- 2 Ta vannbeholderen ut av luftavfukteren (fig. 22).

- 3 Fyll en tredjedel av vannbeholderen med vann (fig. 30).
- 4 Tilsett litt mildt oppvaskmiddel i vannet i vannbeholderen.
- 5 Vask vannbeholderen under rennende vann, og rengjør innsidene på den med en myk og ren klut (fig. 31).
- 6 Tørk av utsiden på vannbeholderen med en ren klut (fig. 24).
- 7 Plasser vannbeholderen tilbake i luftavfukteren (fig. 25).

Rengjøre forfilteret

Rengjør forfilteret når **F0** og  vises på skjermen.

Note

- Forfilteret kan rengjøres og støvsuges.

- 1 Slå av luftavfukteren og koble støpselet fra stikkkontakten.
- 2 Ta tak i luftavfukteren og dra den øverste delen av bakdekselet mot deg (fig. 3).
- 3 Løsne forfilteret fra apparatet (fig. 32).
- 4 Hvis forfilteret er veldig skittent, må du bruke en myk børste til å børste bort støv. Rengjør forfilteret under rennende vann (fig. 33).
- 5 Lufttørk forfilteret helt før du setter det tilbake i luftavfukteren.

Note

- For å optimalisere levetiden til forfilteret må du passe på at det tørker helt etter rengjøringen.
- Vask hendene etter at du har tatt i filteret.

- 6 Sett forfilteret tilbake i apparatet (fig. 34).
 - 7 Sett bakpanelet tilbake på plass ved å trykke den nedre delen av bakpanelet på apparatet først (1). Deretter skyver du panelet forsiktig mot apparatet (2) (fig. 7).
 - 8 Sett støpselet på luftavfukteren inn i stikkkontakten.
 - 9 Trykk på og hold inne timerknappen  i 3 sekunder for å tilbakestille forfilteret.
 - 10 Vask hendene grundig etter at du har rengjort filteret.
- 3 Fjern dekelet for luftkvalitetssensoren (fig. 36).
 - 4 Rengjør luftkvalitetssensoren og støvinntaket og -uttaket med en fuktig bomullspinne (fig. 37).
 - 5 Tørk alle deler grundig med en tørr bomullspinne.
 - 6 Sett dekelet for luftkvalitetssensoren tilbake på plass (fig. 38).

Rengjøring av luftkvalitetssensoren

Rengjør luftkvalitetssensoren annenhver måned for optimal funksjon av luftavfukteren.



Note

- Hvis luftfuktigheten i rommet er svært høy, kan det oppstå kondens på luftkvalitetssensoren, og lampen for luftkvalitet kan vise en dårlig luftkvalitet selv om luftkvaliteten faktisk er god. Hvis dette skjer, må du rengjøre luftkvalitetssensoren eller luftavfukteren med en manuell hastighetsinnstilling.
- Hvis luftavfukteren brukes i støvete omgivelser, kan det hende at den må rengjøres oftere.

- 1 Slå av luftavfukteren og koble støpselet fra stikkkontakten.
- 2 Rengjør inntaket og uttaket for luftkvalitetssensoren med en myk børste (fig. 6).

7 Bytte ut filteret

Indikator for bytting av filter

Denne luftavfukteren er utstyrt med en indikator for filterbytting som sørger for at luftfilteret fungerer optimalt når luftavfukteren er i bruk. Når filteret må byttes ut, vises varselet for bytte av filter  på skjermen.

Hvis du ikke bytter ut filteret i løpet av 14 dager, slutter luftavfukteren å fungere og låses automatisk. Du må bytte ut filteret umiddelbart.

Bytte ut filteret



Note

- Filteret kan ikke vaskes eller brukes flere ganger.
- Slå alltid av luftavfukteren og trekk ut støpselet fra kontakten før du bytter ut filteret.
- Filteret må ikke rengjøres med en støvsuger.

Bytt ut filteret når A5 og  vises på skjermen.

- 1** Slå av luftavfukteren og koble støpselet fra stikkkontakten.
- 2** Ta ut det brukte filteret i henhold til statusen for filterets varsellampe som vises på skjermen. Kast brukte filtre (fig. 39).



Note

- Ikke berør den foldede overflaten til filteret. Du må heller ikke lukte på filtrene ettersom de inneholder forurensning fra luften.

- 3** Fjern all emballasjen fra det nye filteret (fig. 5).
- 4** Sett det nye filteret i apparatet (fig. 40).
- 5** Sett støpselet på luftavfukteren inn i stikkkontakten.
- 6** Trykk på og hold inne timerknappen  i 3 sekunder for å tilbakestille levetidtelleren for filteret.
- 7** Vask hendene grundig etter at du har byttet ut filteret.

8 Lagring

- 1** Slå av luftavfukteren og koble støpselet fra stikkontakten.
- 2** Rengjør luftavfukteren og luftkvalitetssensoren, tøm vannbeholderen og vask forfilteret (se avsnittet Rengjøring).
- 3** La alle delene tørke helt før du lagrer dem.
- 4** Pakk filteret og forfilteret hver for seg inn i lufttette plastposer.
- 5** Oppbevar luftavfukteren, filtre og forfilteret på et avkjølt og tørt sted.
- 6** Vask alltid hendene grundig etter at du har håndtert filtre.

9 Feilsøking

Dette kapittelet oppsummerer de vanligste problemene du kan oppleve med luftavfukteren. Hvis du ikke får løst problemet med informasjonen under, kan du gå til www.philips.com/support eller kontakteforbrukerstøtten der du bor for å få hjelp.

Problem	Mulig løsning
Apparatet fungerer ikke selv om det er koblet til stikkkontakten og er slått på.	<ul style="list-style-type: none">• Timeren er stilt inn på et bestemt tidsintervall. Tilbakestill eller slå av timeren.• Prøv en annen stikkontakt eller kontroller veggbryteren.• Pass på at vannbeholderen er tom og plassert på riktig måte i luftavfukteren.• Varselsstatusen for filteret viser filterkoden. Bytt ut filteret og tilbakestill levetidtelleren for filteret (se avsnittet Bytte ut filteret).
Luftavfukteren fungerer ikke selv om den er slått på.	<ul style="list-style-type: none">• Indikatoren for filterbytte har vært slått på kontinuerlig, men du har ikke byttet ut filteret og apparatet er nå låst. I slike tilfeller må du bytte filteret og tilbake stille levetidtelleren for filteret.
Vannbeholderen er tom, men indikatoren  er fortsatt på.	<ul style="list-style-type: none">• Fjern vannbeholderen fra luftavfukteren, og sett den på plass igjen.
Luften blir ikke avfuktet i rommet eller effektiviteten på avfuktingen er lav.	<ul style="list-style-type: none">• Pass på at filtrene er rene og i god stand.• Pass på at åpningene for innluft og utluft ikke er blokkerte.• Luftfuktigheten i rommet er lavere enn det luftavfukteren er stilt inn på. Velg et lavere luftfuktighetsnivå.• Pass på at ingen ytterdører eller vinduer står åpne.• Det er en lav temperatur i rommet. Prøv på nytt til temperaturen stiger.
Det lekker vann fra luftavfukteren.	<ul style="list-style-type: none">• Kontroller at luftavfukteren er i god stand og at det ikke er sprekker i vannbeholderen.
Luftavfukteren samler ikke vann.	<ul style="list-style-type: none">• Luftfuktigheten er lav. Luftavfukteren fortsetter automatisk å jobbe når nivået på luftfuktigheten øker.• Temperaturen er lav. Vent til temperaturen stiger.

Problem	Mulig løsning
Luftstrømmen som kommer ut av luftuttaket, er betydelig svakere enn før.	<ul style="list-style-type: none">• Forfilteret er skittent. Rengjør forfilteret (se avsnittet Rengjøring).
Luftkvaliteten blir ikke bedre, selv om apparatet har vært i bruk over lang tid.	<ul style="list-style-type: none">• Ett av filtrene ikke er montert i apparatet. Kontroller at alle filtrene er riktig montert i følgende rekkefølge, fra innerst til ytterst: 1) NanoProtect-filter, serien 1 (FY1119), 2) forfilter.• Luftkvalitetssensoren er fuktig. Sørg for at luftkvalitetssensoren er ren og tørr (se avsnittet Rengjøring).
Fargen på lampen for luftkvalitet forblir den samme.	<ul style="list-style-type: none">• Luftkvalitetssensoren er skitten. Rengjør luftkvalitetssensoren (se avsnittet Rengjøring).
Luftavfukteren avgir en ubehagelig lukt.	<ul style="list-style-type: none">• De første gangene du bruker luftavfukteren, kan den avgir en plastlukt. Dette er normalt. Luftavfukteren kan også avgir en ubehagelig lukt når filteret er skittent. I slike tilfeller må du rengjøre eller bytte ut det relevante filteret.• Hvis luftavfukteren avgir en brent lukt, må du slå av og koble fra kontakten. Ta kontakt med forbrukerstøtten i landet der du bor for å få hjelp.
Luftavfukteren lager mye lyd.	<ul style="list-style-type: none">• Hvis luftavfukteren lager mye lyd, kan du stille inn viftehastigheten på et lavere nivå. Hvis du bruker luftavfukteren på et soverom om natten, kan du velge en lavere viftehastighet.• Pass på at luftavfukteren er plassert på et flat og stabilt underlag.
Luftavfukteren indikerer fortsatt at jeg må bytte ut et filter, selv om jeg allerede har byttet det.	<ul style="list-style-type: none">• Kanskje du ikke tilbakestilte levetidtelleren for filteret. Koble til luftavfukteren, trykk på  for å slå på luftavfukteren, og trykk deretter på og hold inne timerknappen  i 3 sekunder.
Feilkodene E1, E2, E3, E4 og E5 vises på skjermen.	<ul style="list-style-type: none">• Det er feil på luftavfukteren. Ta kontakt med forbrukerstøtten i landet der du bor.

10 Garanti og service

Hvis du trenger informasjon, eller hvis du har problemer, kan du besøke webområdet til Philips på www.philips.com eller ta kontakt med Philips' forbrukerstøtte der du bor (du finner telefonnummeret i garantiheftet). Hvis det ikke er noen kundestøtte der du bor, kan du gå til den lokale Philips-forhandleren.

Bestill deler eller tilbehør

Hvis du må erstatte en del eller vil kjøpe en ekstra del, kan du oppsøke Philips-forhandleren din eller gå til www.philips.com/support.

Hvis du har problemer med å få tak i deler, kan du ta kontakt med Philips' forbrukerstøtte i landet der du bor (du finner telefonnummeret i garantiheftet).

11 Merknader

Elektromagnetiske felt (EMF)

Dette Philipsapparatet overholder alle aktuelle standarder og forskrifter for eksponering for elektromagnetiske felt.

Samsvar med EMF

Koninklijke Philips N.V. produserer og selger flere produkter som er beregnet på forbrukere, og som på samme måte som ethvert elektronisk apparat, ofte kan utstråle og motta elektromagnetiske signaler.

Et av Philips' viktigste forretningsprinsipper er å ta alle nødvendige forholdsregler for helse og sikkerhet, slik at produktene samsvarer med alle de juridiske kravene og oppfyller de EMF-standardene som gjaldt da produktene ble produsert.

Philips er forpliktet til å utvikle, produsere og markedsføre produkter som ikke forårsaker uheldige helsevirkninger. Philips bekrefter at hvis Philips-produkter håndteres riktig ifølge tilsiktet bruk, er det trygt å bruke dem ut fra den kunnskapen vi har per dags dato.

Philips har en aktiv rolle i utviklingen av internasjonale standarder for EMF og sikkerhet, noe som gjør det mulig for Philips å forutse den videre utviklingen på dette området, for slik å kunne integrere den i produktene på et tidlig stadium.

HFK-informasjon

R134a er hermetisk forseglet i produktet.

Kjølemiddel: R134a

Vekt: 0,155 kg

GWP: 1430

CO₂-ekvivalent: 0,22165 tonn

Gjenvinning



Dette symbolet betyr at dette produktet ikke må avhendes i vanlig husholdningsavfall (2012/19/EU).

Følg nasjonale regler for egen innsamling av elektriske og elektroniske produkter. Hvis du kaster produktet på riktig måte, bidrar du til å forhindre negative konsekvenser for helse og miljø.

Innehåll

1 Viktigt!	194	5 Tömma avfuktaren	203
Säkerhet	194	Tömma vattentanken	203
2 Din Philips 2-i-1 luftavfuktare och luftrenare	198	Använda den kontinuerliga tömningen	203
Produktöversikt (bild ①)	198	6 Rengöring	204
Översikt av reglage (bild ②)	198	Rengöra avfuktarens utsida	204
3 Komma igång	199	Rengöra vattenbehållaren	205
Installera filtret	199	Rengöra förfiltret	205
Placering av avfuktaren	199	Rengöra luftkvalitetssensorn	206
4 Använda avfuktaren	200	7 Byta ut filtret	206
Luftkvalitetsslampan	200	Indikator för byte av filtret	206
Slå på och av	200	Byta filtret	206
Ställa in luftfuktighetsnivån	200	8 Förvaring	207
Ändra fläkthastigheten	201	9 Felsökning	208
Använda läget för endast rening	201	10 Garanti och service	210
Använda svängfunktionen	202	Beställ delar och tillbehör	210
Ställa in timern	202	11 Meddelanden	210
Avfrost avfuktaren	202	Elektromagnetiska fält (EMF)	210
Ställa in barnlåset	203	HFC-information	211
Använda funktionen lampa på/av	203	Återvinning	211

1 Viktigt!

Säkerhet

Läs den här bruksanvisningen noggrant innan du använder avfuktaren, och spara den för framtida bruk.

Fara

- Spreja inte brandfarligt material som insektsmedel eller parfym runt avfuktaren eftersom det medför risk för elektriska stötar och/eller brandfara.
- Drink inte det ackumulerade vattnet och använd det inte för att mata djur eller för vattenverk. Töm vattentanken och håll vattnet i avloppet.

Varning

- Kontrollera att spänningen som anges på apparatens undersida eller baksida motsvarar den lokala nätspänningen innan du kopplar in apparaten.
- Anslut endast avfuktaren till nätuttaget och anslut den inte via en förlängningsladd för att

förhindra brandfara och/eller elektriska stötar.

- Om nätsladden är skadad måste den alltid bytas ut av Philips, ett av Philips auktoriserade serviceombud eller liknande behöriga personer för att undvika olyckor.
- Använd inte apparaten om stickkontakten, nätsladden eller själva apparaten är skadad.
- Apparaten är inte avsedd för användning av personer (inklusive barn) med olika funktionshinder, eller av personer som inte har kunskap om hur apparaten används, om de inte övervakas eller får instruktioner angående användning av apparaten av en person som är ansvarig för deras säkerhet.
- Små barn ska övervakas så att de inte kan leka med apparaten.
- Starta eller stoppa inte avfuktaren genom att sätta i och dra ur nätsladden.

- Blockera inte luftintaget och -utblåset, t.ex. genom att placera föremål på utblåset eller framför luftintaget.
- För inte in fingrar eller andra föremål i luftintaget eller utblåset, detta för att undvika fysisk skada eller att produkten går sönder.

Varning!

- Slå inte på och av apparaten ofta.
- Om eluttaget som driver avfuktaren är dåligt anslutet blir avfuktarens kontakt varm. Se till att koppla in avfuktaren ordentligt i ett anslutet eluttag.
- Placera och använd alltid avfuktaren på en torr, stabil, jämn och plan yta.
- Lämna minst 40 cm fritt utrymme bakom och på båda sidorna av avfuktaren och lämna minst 60 cm fritt utrymme ovanför den. Otillräcklig ventilation kan orsaka överhettning eller brandfara.
- Använd inte avfuktaren om du har använt rökbaserade insektsmedel eller på

- platser med rester från olja, rökelse eller kemiska ångor.
- Använd eller förvara inte avfuktaren i direkt solljus.
- Använd inte avfuktaren nära gasutrustning, värmekällor eller eldstäder.
- Använd inte avfuktaren i badrum eller på andra platser där det är troligt att den kommer i kontakt med vatten, och tvätta den inte med vatten.
- När du använder avfuktaren för att torka tvätt ska du hänga upp kläderna på ett avstånd där vattendroppar inte droppar på avfuktaren.
- Avfuktaren är endast avsedd för hemmabruk under normala förhållanden (5–35 °C).
- Använd inte avfuktaren i rum med stora temperaturförändringar.
- Dra nätsladden under mattor. Håll sladden borta från områden där man kan snubbla över den.
- Se till att filtren och vattentanken är ordentligt installerade innan du slår på avfuktaren.

- Rör inte gallret.
- Undvik att slå emot avfuktaren (särskilt luftintaget och utblåset) med hårda föremål.
- Koppla alltid ur avfuktaren när du har använt den och innan du flyttar eller rengör den.
- Stäng av avfuktaren och dra ur nätsladden innan du tömmer ur vatten från tanken. Annars kan vatten läcka ut.
- Flytta alltid avfuktaren i upprätt läge med handtaget och bär inte den vågrätt.
- Se till att du inte tappar avfuktaren eftersom det kan orsaka personskador och skador på golv eller hushållsutrustning som ett resultat av vattenspill.
- Placera inte något ovanpå avfuktaren.
- Låt bli att stå på, sitta på eller luta dig mot avfuktaren. Det kan göra att avfuktaren välter och orsakar personskada.
- Ta inte bort eller demontera flötet i tanken, annars kan avfuktaren inte

- identifiera när tanken är full vilket kan resultera i att vatten läcker ut.
- Använd inte tvättmedel, rengöringsmedel, slippulver, kemiskt behandlade dammvippor, bensin, bensen, thinner eller andra lösningsmedel eftersom de kan skada avfuktaren och vattentanken. Det kan leda till att vatten läcker ut.
- Mögel kan bildas i vattentanken. Rengör den varje vecka med kranvatten. Torka den sedan med en mjuk, torr trasa.
- Om du inte använder avfuktaren under en längre tid bör du se till att alla delar är rena och torra.
- Använd inte avfuktaren för matkonservering, konstnärliga eller vetenskapliga arbeten.
- Rikta inte avfuktarens luftflöde direkt mot kroppen under en längre tid, särskilt om det finns någon som inte kan justera luftfuktigheten. Till exempel spädbarn,

barn eller äldre person.
Det kan skada det fysiska tillståndet och leda till uttorkning.

- Använd avfuktaren med försiktighet där väggar, möbler och konstverk är känsliga för torr luft.
- Placera inte apparaten direkt under en luftkonditionerare för att förhindra att kondens droppar ned på apparaten vilket kan orsaka kortslutning och läckage av elektricitet.
- Använd endast original-filter från Philips avsedda för apparaten. Använd inte några andra filter.
- Bränning av filtret kan ge bestående skador hos människor och andra varelser. Använd inte filtret som bränsle eller för liknande ändamål.
- Lyft alltid eller flytta apparaten med handtaget som sitter på apparatens ovansida.
- Använd inte avfuktaren i rum med stora temperaturförändringar eftersom det kan bildas kondens på avfuktarens insida.
- För att förhindra störningar bör du placera apparaten på minst 2 m avstånd

från elektriska apparater med luftburna radiovågor, såsom tv-apparater, radioapparater och radiostyrda klockor.

- Apparaten avlägsnar inte koloxid (CO) eller radon (Rn). Apparaten kan inte användas som säkerhetsanordning vid olyckor med förbränningsprocesser och farliga kemikalier.
- Flytta aldrig apparaten genom att dra i nätsladden.
- Den här apparaten ersätter inte ordentlig ventilation, regelbunden dammsugning eller användning av spiskåpa eller fläkt vid matlagning.
- Om apparaten inte används under en längre tid ska du ta bort filtret från avfuktaren och förvara det separat på en sval och torr plats.
- Sitt eller stå inte på apparaten. Apparaten är utrustad med roterande hjul på en sida. Om du sitter eller står på apparaten kan du skada dig.

Säkringsspecifikation:

T2,0 A 250 V~

T5,0 A 250 V~

2 Din Philips 2-i-1 luftavfuktare och luftrenare

Vi tycker att det är roligt att du har köpt en Philips-produkt!

Genom att registrera din produkt på www.Philips.com/welcome kan du dra nytta av Philips support.







Produktöversikt (bild ①)

①	Handtag	⑧	Roterande hjul på en sida
②	Galler	⑨	Teckenfönster
③	Luftutblås	⑩	Utlopp för kontinuerlig tömning
④	Luftkvalitetssensor	⑪	Nätkabel
⑤	Luftkvalitetslampa	⑫	Bakre hölje med luftintag
⑥	Vattentank	⑬	Förfilter
⑦	Slang	⑭	NanoProtect-filter i serie 1 (FY1119)

Översikt av reglage (bild ②)

①	På/av-knapp	⑥	Inställningsknapp för luftfuktighetsnivå
②	Knapp för barnlås	⑦	På/av-knapp för lampa
③	Knapp för automatisk svängning	⑧	Knapp för ENDAST rening
④	Knapp för fläkthastighet	⑨	Timerknapp
⑤	Displayskärm		

Teckenfönster

	Larm för filterbyte		Ikon för autoläge
	Indikator för automatisk avfrostning		Ikon för tvättorkläge
	Larm om full vattentank		Ikon för kontinuerligt läge
	Larm om rengöring av förfiltret		Ikon för läget ENDAST rening

3 Komma igång

Installera filtret

Note

- Se till att apparatens stickkontakt är urdragen innan du installerar filtret.

Innan du använder apparaten ska du ta bort allt förpackningsmaterial från filtret och sätta i filtret i apparaten enligt beskrivningen nedan.

- 1 Dra ut bakpanelens övre del och ta bort den från apparaten (bild ③).
- 2 Ta ut filtret och förfiltret (bild ④).
- 3 Ta bort allt förpackningsmaterial från filtret (bild ⑤).
- 4 Sätt i filtret i avfuktaren och sedan förfiltret (bild ⑥).

Note

- Se till att filtret och förfiltret är ordentligt fastsatta i avfuktaren.

- 5 Sätt tillbaka det bakre höljet genom att trycka på den nedre delen av det bakre höljet på apparaten först (1). Sedan trycker du försiktigt det bakre höljet mot apparaten (2) (bild ⑦).
- 6 Tvätta händerna noga när du har installerat filtren.

Placering av avfuktaren

För att öka avfuktningens effektivitet bör du placera avfuktaren på en plats som kan dra mest luft.

Note

- Öppna inte ytterdörrar eller fönster när avfuktaren är igång.

4 Använda avfuktaren

Luftkvalitetslampan

Färg på luftkvalitetslampan	Luftkvalitetsnivå
Blå	Bra
Blå-violett	Fair
Röd-lila	Ohälsosam
Röd	Väldigt ohälsosam



Luftkvalitetslampan tänds automatiskt när apparaten slås på och alla färger tänds i följd. Efter en kort stund väljer luftkvalitetssensorerna färgen som motsvarar den omgivande luftkvaliteten från luftburna partiklar.

Slå på och av

Note

- Stäng dörrar och fönster för optimal funktion.
- Håll gardiner borta från luftintaget och luftutblåset.
- För optimal effektivitet på avfuktningen bör du placera avfuktaren på en plan och stabil yta.
- Innan du slår på avfuktaren ska du kontrollera att nätspänningen motsvarar den spänning som är tryckt på avfuktaren.



- 1 Sätt i avfuktarens stickkontakt i vägguttaget.
↳ Avfuktaren piper.

- 2 Tryck på knappen  en gång för att slå på apparaten (bild ).
↳ Aktuell luftfuktighetsnivå visas på skärmen.
↳ Efter att luftkvalitetssensorn mätt luftkvaliteten en kort stund väljer den automatiskt färgen på luftkvalitetslampan.
↳ Avfuktaren går till combi-AUTO-läge.

- 3 Tryck på och håll ned  i 3 sekunder för att stänga av apparaten.

Ställa in luftfuktighetsnivån

Du kan ställa in önskad luftfuktighetsnivå till **40, 50, 60, 70** eller **80** procent.

- 1 Tryck på knappen  en eller flera gånger för att ställa in önskad luftfuktighetsnivå och luftfuktighetsindikatorn tänds (bild ).

Note



- När luftfuktigheten har sjunkit till den valda nivån slutar avfuktaren automatiskt att avfukta luften, men fläkten fortsätter arbeta.
- Om du inte ställer in luftfuktighetsnivån är luftfuktaren 60 % som standard.
- Du kan trycka på knappen  i 5 sekunder för att visa aktuell omgivningstemperatur.

Tips

- En behaglig fuktighetsnivå är från 40 % RH till 60 % RH.

Kontinuerligt läge

I kontinuerligt  läge arbetar apparaten ständigt med de optimala inställningarna för avfuktning.



- Tryck på knappen  upprepade gånger för att välja det kontinuerliga läget (bild ).

↳  och  visas på skärmen.

Ändra fläkthastigheten

Du kan välja önskad fläkthastighet (Auto, 1, 2, 3 och 4), eller klädtorkläge.

Auto

- Tryck på fläkthastighetsknappen  upprepade gånger för att välja autoläget (bild ).







Note

- Du kan justera fuktighetsinställningarna manuellt genom att trycka på -knappen.

Manuell

- Tryck på fläkthastighetsknappen  upprepade gånger för att välja den fläkthastighet du vill ha (bild ).

Tvättorkläge

- Tryck på knappen  tills  visas för att välja tvättorkläge (bild ).
 - ↳ Avfuktaren går till tvättorkläge.
 - ↳ Avfuktaren fungerar under högsta fläkthastighet.
 - ↳  och  visas på skärmen.



Note

- Rikta inte avfuktarens luftflöde direkt mot kroppen under en längre tid, särskilt om det finns någon som inte kan justera luftfuktigheten.
- När du använder avfuktaren för att torka tvätt ska du hänga upp kläderna på ett avstånd där vattendroppar inte droppar på avfuktaren.
- Se till att luftintaget och utblåset inte täcks av kläderna.
- Se till att torka kläderna på en plats som är säker så att droppar inte blockerar luftintaget och utblåset.











Tips

- Rikta gallret tills luften flödar direkt på kläderna så att kläderna torkas mer effektivt.

Använda läget för endast rening

Apparaten kan användas i läget för endast rening.

- Tryck på knappen  om du vill komma åt läget för endast rening (bild ).
 - ↳ Apparaten körs i autoläge som standard.
 - ↳ Avfuktaren slutar att avfukta luften.
 - ↳  och  visas på skärmen.
- Tryck på fläkthastighetsknappen  för att välja önskad fläkthastighet (bild ).
 - ↳ Fläkthastighet och  visas på skärmen.



- 3 Tryck på knappen  igen för att stänga av läget för endast rening.
↳ Avfuktaren går till combi-AUTO-läge.

Note

- När det aktuella läget av apparaten arbetar går den till läget endast rening när du trycker på knappen .
- Fuktighetsinställning och tvättorkläge är avstängda i läget för endast rening.

Använda svängfunktionen

Gallret kan svänga upp till 90 grader. Använd svängfunktionen för att rikta luftflödet.





- 1 Tryck på knappen  för att aktivera svängfunktionen (bild .
- 2 Tryck på knappen  igen för att avaktivera svängfunktionen.

Tips

- När apparaten har slagits på bör du vrida gallret uppåt för att öka avfuktningseffektiviteten.

Ställa in timern

Med timerfunktionen kan avfuktaren köras under ett bestämt antal timmar. När den inställda tiden har gått stängs avfuktaren automatiskt av. Du kan ställa in timern på mellan 1 och 9 timmar.

- 1 Tryck på knappen  för att aktivera timern (bild .
- 2 Tryck på knappen  upprepade gånger för att välja antalet timmar du vill att avfuktaren ska köras (bild .

 - Om du vill avaktivera timerfunktionen trycker du på knappen  upprepade gånger tills **--** visas på skärmen.



Avfrosta avfuktaren

Note

- Avfrostningsfunktionen aktiveras endast när avfuktaren arbetar i avfuktningläget.

Avfuktaren är utrustad med en avfrostningssensor för att se till att den är i optimalt skick när den används i kallt väder. Avfuktaren känner automatiskt av om avfrostning krävs.



När avfrostning krävs:

- ↳ Indikatorn  lyser (bild .
- ↳ Avfrostning börjar avfrosta och fortsätter tills avfuktaren är helt avfrostad.

☰ Note



- Under avfrostning fungerar avfuktaren i klädtorkläget.
- Avfuktaren kommer att börja arbeta igen och använda föregående inställningar när avfrostningen är slutförd.

Ställa in barnlåset

- 1 Tryck på och håll ned barnlåsknappen  i 3 sekunder för att aktivera barnlåset (bild 20).
 - ↳ "L" visas på skärmen i 3 sekunder.
 - ↳ När barnlåset är aktiverat går det inte att använda några andra knappar.
- 2 Tryck på och håll ned barnlåsknappen  i 3 sekunder för att avaktivera barnlåset (bild 21).
 - ↳ "UL" visas på skärmen i 3 sekunder.

Använda funktionen lampa på/av

Med på/av-knappen för lampan kan du stänga av luftkvalitetslampan, displayskärmen och funktionsindikatorn om så önskas.

- 1 Tryck på på/av-knappen  för lampan en gång om du vill släcka luftkvalitetslampan.
- 2 Tryck på på/av knappen  för lampan igen om du vill att skärmen tonas ned.
- 3 Om du trycker på på/av-knappen för lampan  en tredje gång tänds alla lampor igen.

5 Tömma avfuktaren

Tömma vattentanken

När vattentanken är full:

- ↳ Apparaten piper och indikatorn  är på.
- ↳ Apparaten går automatiskt över till läget för endast rening.

- 1 Sätt fingrarna i uttaget på sidorna av avfuktaren och dra försiktigt ut vattentanken. Håll i sidorna på vattentanken och för bort den från avfuktaren (bild 22).
- 2 Töm vattnet i en vask (bild 23).
- 3 Torka utsidan av vattentanken torr med en ren trasa (bild 24).
- 4 Sätt tillbaka vattentanken i avfuktaren (bild 25).

☰ Note

- Avfuktaren kommer att börja arbeta igen när vattentanken är tömd.

Använda den kontinuerliga tömningen

Avfuktaren kan även tömmas på överflödigt vatten genom att man ansluter en slang. Detta gör att du kan köra avfuktaren utan att tömma vattentanken.

- 1 Stäng av avfuktaren och dra ut sladden från vägguttaget.
- 2 Öppna skyddslocket över tömningshålet (bild 26).

- 3 Ta bort vattentanken från avfuktaren (bild 22).
- 4 Sätt i Philips medföljande slang i tömningshålet (bild 27).
- 5 Skjut skyddslocket för tömningsutloppet åt höger för att öppna det (bild 28).
- 6 Anslut slangen till tömningsutloppet (bild 29).
- 7 Sätt tillbaka vattentanken i avfuktaren (bild 25).

Note

- Sätt tillbaka vattentanken i avfuktaren även när kontinuerlig tömning används, annars kan avfuktaren inte fungera normalt.
- Se till att slangen sitter fast ordentligt så att inget vatten läcker från avfuktaren.
- När du använder den kontinuerliga tömningen ska du se till att slangen är lagd platt och inte har knutar.
- Se till att slangen inte är nedsänkt i vatten och inte heller är upphöjd högre än hålet för den kontinuerliga tömningen.
- Placera slangens utlopp någonstans där den lätt kan tömmas.
- Kontrollera avfuktaren en gång i veckan när den tömmer vatten kontinuerligt eller lämnas utan tillsyn under en längre tid.

6 Rengöring

Note

- Stäng alltid av apparaten och dra ur nätsladden från eluttaget innan du rengör den.
- Sänk aldrig ned apparaten i vatten eller någon annan vätska.
- Använd aldrig slipande eller aggressiva rengöringsmedel såsom blekmedel eller alkohol för att rengöra någon del av apparaten.
- Endast förfiltret är tvättbart. Luftreningsfiltret kan inte tvättas.
- Försök inte rengöra filtret eller luftkvalitetssensorn med en dammsugare.

Rengöra avfuktarens utsida

Rengör regelbundet avfuktarens in- och utsida för att undvika att damm ansamlas.

- 1 Använd en mjuk, torr trasa för att rengöra både insidan och utsidan av apparaten.
- 2 Utblåset kan även rengöras med en torr, mjuk trasa.

Rengöra vattenbehållaren

Rengör vattentanken varje dag för att hålla den ren.

- 1 Stäng av avfuktaren och dra ur sladden från vägguttaget.
- 2 Ta bort vattentanken från avfuktaren (bild 22).
- 3 Fyll vattentanken till 1/3 med vatten (bild 30).
- 4 Tillsätt lite mildt diskmedel i vattnet i vattentanken.
- 5 Tvätta vattentanken under rinnande kranvatten och rengör dess insidor med en mjuk och ren trasa (bild 31).
- 6 Torka utsidan av vattentanken torr med en ren trasa (bild 24).
- 7 Sätt tillbaka vattentanken i avfuktaren (bild 25).

Rengöra förfiltret

Rengör förfiltret när **F0** och  visas på skärmen.

Note

- Förfiltret kan tvättas och dammsugas.

- 1 Stäng av avfuktaren och dra ur sladden från vägguttaget.
- 2 Håll i avfuktaren och dra den övre delen av det bakre höljet mot dig (bild 3).
- 3 Ta bort förfiltret från apparaten (bild 32).
- 4 Om förfiltret är väldigt smutsigt använder du en mjuk borste och borstar bort dammet. Tvätta förfiltret under rinnande kranvatten (bild 33).

- 5 Låt förfiltret lufttorka ordentligt innan du sätter tillbaka det i avfuktaren.

Note

- För att optimera livslängden på förfiltret bör du se till att det har torkat ordentligt efter rengöring.
- Tvätta händerna efter hantering av filtret.

- 6 Sätt tillbaka förfiltret i apparaten (bild 34).
- 7 Sätt tillbaka den bakre panelen genom att trycka på den nedre delen av den bakre panelen på apparaten först (1). Sedan trycker du försiktigt panelen mot apparaten (2) (bild 7).
- 8 Sätt i avfuktarens stickkontakt i vägguttaget.
- 9 Tryck på och håll ned timerknappen  i 3 sekunder för att återställa förfiltret.
- 10 Tvätta händerna noga efter rengöring av filtret.

Rengöra luftkvalitetssensorn

Rengör luftkvalitetssensorn varannan månad för att avfuktaren ska fungera optimalt.



Note

- Om luftfuktigheten i rummet är mycket hög kan kondens uppstå på luftkvalitetssensorn och luftkvalitetslampan kan då visa en sämre luftkvalitet trots att luftkvaliteten faktiskt är bra. Om det inträffar rengör du luftkvalitetssensorn eller använder avfuktaren på en manuell hastighetsinställning.
- Om avfuktaren används i en dammig miljö kan den behöva rengöras oftare.

- 1 Stäng av avfuktaren och dra ur sladden från vägguttaget.
- 2 Rengör luftkvalitetssensorns intag och utlopp med en mjuk borste (bild 35).
- 3 Ta bort luftkvalitetssensorkåpan (bild 36).
- 4 Rengör luftkvalitetssensorn och intaget och utloppet för damm med en fuktig bomullspinne (bild 37).
- 5 Torka alla delar ordentligt med en torr bomullspinne.
- 6 Sätt tillbaka luftkvalitetssensorkåpan (bild 38).

7 Byta ut filtret

Indikator för byte av filtret

Avfuktaren är utrustad med en indikator för byte av filter för att se till att luftfiltret är i optimalt skick när avfuktaren körs. När filtret behöver bytas ut visas larmet  för filterbyte på skärmen.

Om filtret inte har bytts ut inom 14 dagar slutar avfuktaren fungera och låses automatiskt. Du behöver byta ut filtret omedelbart.

Byta filtret



Note

- Filtret kan inte tvättas eller återanvändas.
- Stäng alltid av avfuktaren och dra ur stickproppen från eluttaget innan du byter ut filtret.
- Rengör inte filtret med en dammsugare.

Byt ut filtret när A5 och  visas på skärmen.

- 1 Stäng av avfuktaren och dra ur sladden från vägguttaget.
- 2 Ta ut det använda filtret enligt filtervarningslampans status som visas på skärmen. Kassera använda filter (bild 39).

☰ Note

- Rör inte den veckade ytan på filtret och lukta inte på filtren – de har samlat på sig luftföroreningar.

- 3** Ta bort allt förpackningsmaterial från det nya filtret (bild ⑤).
- 4** Sätt i det nya filtret i apparaten (bild ④).
- 5** Sätt i avfuktarens stickkontakt i vägguttaget.
- 6** Tryck på och håll ned timerknappen ⏴ i 3 sekunder för att återställa filtrets räknare för förbrukningstid.
- 7** Tvätta händerna noggrant efter byte av filter.

8 Förvaring

- 1** Stäng av avfuktaren och dra ut sladden från vägguttaget.
- 2** Rengör avfuktaren, luftkvalitetssensor, töm vattentanken och tvätta förfiltret (se kapitlet Rengöring).
- 3** Låt alla delar torka ordentligt innan du ställer undan dem.
- 4** Linda filtret och förfiltret separat i lufttäta plastpåsar.
- 5** Förvara avfuktaren, filter och förfilter på en sval och torr plats.
- 6** Tvätta alltid händerna noggrant efter hantering filtren.

9 Felsökning

I det här kapitlet sammanfattas de vanligaste problemen som du kan råka ut för med avfuktaren. Om du inte kan lösa problemet med hjälp av informationen nedan kan du gå till www.philips.com/support eller kontakta kundtjänst i ditt land för att få hjälp.

Problem	Möjlig lösning
Apparaten fungerar inte trots att den är ansluten till vägguttaget och är påslagen.	<ul style="list-style-type: none">• Timern är inställd på ett visst tidsintervall. Återställ eller stäng av timern.• Prova ett annat eluttag eller kolla väggströmbrytaren.• Se till att vattentanken är tom och placerad i avfuktaren ordentligt.• Filtrets varningsstatus visar filterkoden. Ersätt motsvarande filter och återställ filtrets räknare för förbrukningstid (se kapitlet "Byta filtret").
Avfuktaren fungerar inte trots att den är påslagen.	<ul style="list-style-type: none">• Indikatorn för filterbyte har visats kontinuerligt men du har inte bytt ut motsvarande filter och apparaten är nu låst. Byt ut filtret och återställ förbrukningstiden för filter.
Vattentanken är tom men indikatorn  är fortfarande på.	<ul style="list-style-type: none">• Ta bort vattentanken från avfuktaren och sätt tillbaka den i avfuktaren igen.
Det finns ingen luftavfuktning i rummet eller avfuktningens effektivitet är låg.	<ul style="list-style-type: none">• Se till att filtren är rena och i gott skick.• Se till att luftintaget och utblåset inte är blockerade.• Rummets luftfuktighet är lägre än vad avfuktaren är inställd på. Välj en lägre luftfuktighetsnivå.• Se till att inga ytterdörrar eller fönster är öppna.• Den aktuella temperaturen är låg i rummet. Försök igen tills temperaturen stiger.
Det läcker vatten från avfuktaren.	<ul style="list-style-type: none">• Se till att avfuktaren är i gott skick och att vattentanken inte är sprucken.
Avfuktaren samlar inte in vatten.	<ul style="list-style-type: none">• Luftfuktigheten är låg. Avfuktaren börjar automatiskt arbeta igen när luftfuktighetsnivån har ökat.• Temperaturen är låg. Vänta tills temperaturen stiger.



Problem	Möjlig lösning
Luftflödet som kommer ur utblåset är mycket svagare än förr.	<ul style="list-style-type: none">• Förfiltret är smutsigt. Rengör förfiltret (mer information finns i kapitlet Rengöring).
Luftkvaliteten förbättras inte trots att apparaten har körts länge.	<ul style="list-style-type: none">• Ett av filtren har inte placerats i apparaten. Se till att alla filter är ordentligt installerade i följande ordning och börja med det inre filtret: 1) filtret NanoProtect i serie 1 (FY1119); 2) förfilter.• Luftkvalitetssensorn är blöt. Se till att luftkvalitetssensorn är ren och torr (mer informations finns i kapitlet Rengöring).
Luftkvalitetslampan har alltid samma färg.	<ul style="list-style-type: none">• Luftkvalitetssensorn är smutsig. Rengör luftkvalitetssensorn (mer information finns i kapitlet Rengöring).
Avfuktaren avger en obehaglig lukt.	<ul style="list-style-type: none">• Första gångerna du använder avfuktaren kan det lukta plast. Det är normalt. Avfuktaren kan även lukta illa när filtret är smutsigt. I det fallet rengör du eller byter ut lämpligt filter.• Om avfuktaren avger en bränd lukt ska du stänga AV den och dra ur stickproppen från eluttaget. Kontakta kundtjänst i ditt land för att få hjälp.
Avfuktaren är högljudd.	<ul style="list-style-type: none">• Om avfuktaren är för högljudd kan du ändra fläkthastigheten till en lägre fläkthastighetsnivå. När du använder produkten i ett sovrum på natten kan du välja en lägre fläkthastighet.• Se till att avfuktaren står på en plan och stabil yta.
Avfuktaren indikerar fortfarande att jag måste byta ut ett filter trots att jag redan gjort det.	<ul style="list-style-type: none">• Du kanske inte har återställt förbrukningstiden för filter. Koppla in avfuktaren, tryck på  för att slå på avfuktaren och tryck och håll ned timerknappen  i 3 sekunder.
Felkoderna "E1", "E2", "E3", "E4" eller "E5" visas på skärmen.	<ul style="list-style-type: none">• Avfuktaren har funktionsfel. Kontakta kundtjänst i ditt land.



10 Garanti och service

Om du behöver information eller har problem kan du gå till Philips webbplats på www.philips.com eller kontakta Philips kundtjänst i ditt land (telefonnumret finns i garantibroschyren). Om det inte finns någon kundtjänst i ditt land kan du vända dig till din lokala Philips-återförsäljare.

Beställ delar och tillbehör

Om du behöver byta ut en del eller vill köpa en reservdel kontaktar du en av Philips-återförsäljare eller går till www.philips.com/support.

Om du har problem med att få tag på delar kontaktar du Philips kundtjänst i ditt land (telefonnumret finns i garantibroschyren).

11 Meddelanden

Elektromagnetiska fält (EMF)

Den här Philips-produkten uppfyller alla tillämpliga standarder och regler gällande exponering av elektromagnetiska fält.

Uppfyllelse av EMF-standard

Koninklijke Philips N.V. tillverkar och säljer många konsumentprodukter. Dessa produkter har, som alla elektroniska apparater, vanligen kapacitet att avge och ta emot elektromagnetiska signaler.

En av Philips ledande affärsprinciper är att vidta alla nödvändiga hälso- och säkerhetsåtgärder för våra produkter, att uppfylla alla tillämpliga rättsliga krav och hålla oss inom de EMF-standarder som är tillämpliga när produkten tillverkas.

Philips arbetar för att utveckla, tillverka och marknadsföra produkter som inte orsakar hälsorisker. Vi på Philips bekräftar att om våra produkter hanteras korrekt och i avsett syfte, är de säkra att använda enligt aktuella vetenskapliga belägg.

Philips spelar en aktiv roll i utvecklingen av internationella EMF- och säkerhetsstandarder, vilket gör det möjligt för Philips att förutse vidare utveckling inom standardisering och tidig integrering i våra produkter.

HFC-information

R134a är hermetiskt försluten i produkten.

Kylmedium: R134a

Vikt: 0,155 kg

GWP: 1430

Motsvarar 0,22165 ton koldioxid

Återvinning



Den här symbolen betyder att produkten inte ska slängas bland hushållssoporna (2012/19/EU).

Följ de regler som gäller i ditt land för återvinning av elektriska och elektroniska produkter. Genom att kassera gamla produkter på rätt sätt kan du bidra till att förhindra negativ påverkan på miljö och hälsa.

