

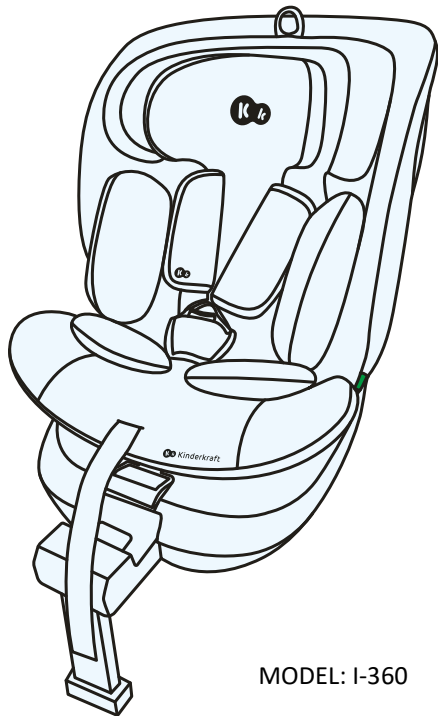

I-360

USER GUIDE



MODEL: I-360 ECE R129.03 v.2.0

LET OP: De productafbeeldingen dienen alleen ter illustratie!

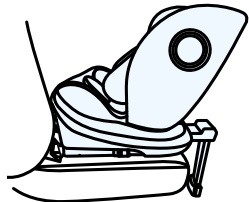

40-105 cm

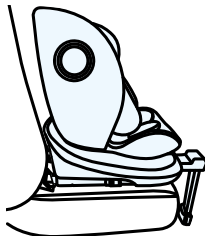

76-105 cm

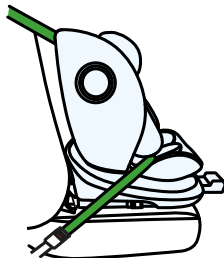

100-150 cm



1.0 Toepassing

Het autostoeltje is ontworpen, getest en goedgekeurd in overeenstemming met de vereisten van UN/ECE reglement nr. 129 betreffende de goedkeuring van kinderbeveiligingssystemen (UN/ECE R129/03).

Plaats het zitje niet voorwaarts gericht voordat het kind 15 maanden oud en 76 cm lang is.

Het zitje kan in de auto geïnstalleerd worden in de posities die de fabrikant aangeeft in de handleiding van de auto. Raadpleeg de gebruiksaanwijzing van de autofabrikant.

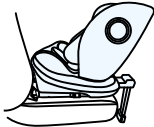
Raadpleeg de tabel op de volgende pagina voor de juiste installatie.

Lengte van het kind	Stoelpositie	Stoelbevestiging
40cm–105cm		ISOFIX + stabilisatiepoot + interne harnasgordels
76cm-105cm		ISOFIX + stabilisatiepoot + interne harnasgordels
100cm-150cm		ISOFIX + 3-punts-veiligheidsgordels
		3-punts-veiligheidsgordels

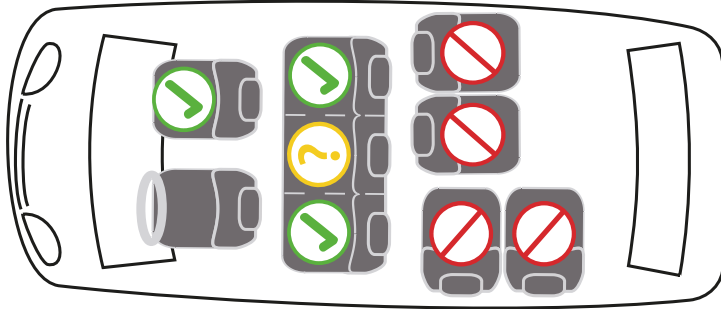

2.0 Veiligheidsinstructies

Neem een paar minuten de tijd om deze gebruikershandleiding te lezen om de veiligheid van uw kind te garanderen.



- Installeer het kindersitje NIET op zijdelings of naar achteren gerichte zitplaatsen van de auto
- Plaats het kindersitje NIET op stoelen met een actieve frontairbag



- Het kindersitje mag alleen op de middelste zitplaats worden geïnstalleerd als er 3-punts-veiligheidsgordels



- Als het kindersitje op de voorstoel wordt geïnstalleerd, moet de frontairbag worden uitgeschakeld.
- Het wordt aanbevolen om het kindersitje alleen op de achterbank van de auto te installeren.

Richtlijnen over de geschiktheid van de autostoel voor gebruik met een kinderzitje vind je in de handleiding van de auto.

- Zorg ervoor dat de binnenste gordels van de autogordel geschikt zijn voor de lichaamsbouw van je kind en niet gedraaid zijn. Stop daarom geen dikke kleding onder de gordel van het kind.
- De heupgordels van de autogordel moeten zo laag mogelijk over het bekken van je kind lopen voor een optimaal effect bij een ongeval.
- Het zitje moet worden vervangen als het bij een verkeersongeval aan hevige belastingen is blootgesteld.
- Het autostoeltje mag op geen enkele manier worden aangepast zonder goedkeuring van de betreffende keuringsinstantie. Als het zitje niet wordt geïnstalleerd volgens de instructies van de fabrikant, kan dit leiden tot risico's voor leven en gezondheid.
- Bescherm de autostoel tegen direct zonlicht, anders kunnen de verwarmde onderdelen uw kind verbranden. Bescherm je kind en de autostoel tegen zonnestrallen.

- Laat een kind nooit zonder toezicht in een kinderzitje zitten.
- Zorg ervoor dat bagage en andere voorwerpen voldoende zijn vastgezet, vooral op de plank onder de achterraut, omdat ze bij een botsing letsel kunnen veroorzaken.
- Het zitje mag niet worden gebruikt zonder de bekleding.
- Gebruik geen andere vervangende bekleding dan die wordt aanbevolen door de fabrikant, omdat de bekleding een integraal onderdeel is van het veiligheidssysteem van het zitje.
- Gebruik geen andere bevestigingspunten dan die beschreven in de instructies en aangegeven op het zitje.
- Alle harde delen en plastic onderdelen van het kinderzitje moeten zo worden geplaatst en geïnstalleerd dat ze onder normale gebruiksomstandigheden niet bekneld kunnen raken tussen de schuifstoel en de autodeur.
- Controleer de toestand van het zitje regelmatig en let daarbij vooral op de bevestigingspunten, naden en verstelonderdelen. Zorg ervoor dat alle mechanische onderdelen volledig functioneren. Smeer of olie nooit de onderdelen van het kinderzitje.

- Gebruik het zitje niet meer als onderdelen beschadigd of los zijn.
- In geval van nood is het belangrijk om het harnas snel los te maken. Zorg ervoor dat je kind niet met het harnas speelt.
- Geef het goede voorbeeld aan je kind en maak jezelf altijd vast. Een volwassene die geen gordel draagt, kan ook een gevaar vormen voor een kind.
- Zorg ervoor dat het zitje voor elke autorit goed vastgemaakt is.
- Het zitje moet ook worden vastgemaakt als het niet wordt gebruikt. Een niet vastgemaakt kinderzitje kan verwondingen veroorzaken bij passagiers, zelfs bij een noodstop.

- Bij sommige autostoelen die gemaakt zijn van delicate materialen, kan het gebruik van de autostoel vlekken achterlaten en/of verkleuring veroorzaken. Om dit te voorkomen kun je een deken, handdoek of vergelijkbaar product onder de autostoel leggen.

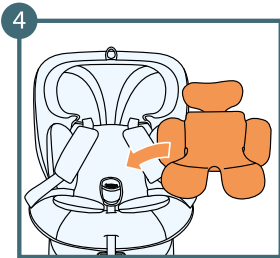
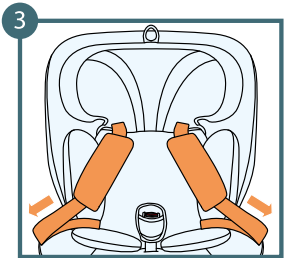
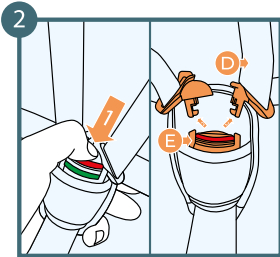
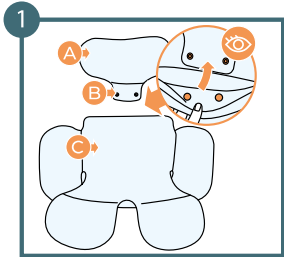

- A: Hoofdsteen inzetstuk**
- B: Bevestigingen**
- C: Inzetstuk**
- D: Binnenriempjes**
- E: Gesp van de binnenste riemen**

3.0 Het kind vastzetten

3.1 Het inzetstuk installeren

Gebruik het inzetstuk totdat het kind een lengte van 76 cm heeft bereikt.

1. Verbind het hoofdsteedeel van het inzetstuk met de rest van het inzetstuk met behulp van de spanriemen.
2. Verwijder de veiligheidsgordels
3. Trek de gordels naar de zijkanten van het zitje.
4. Plaats het inzetstuk

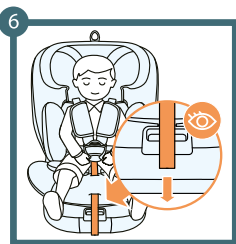
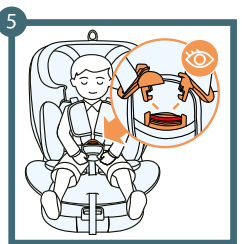
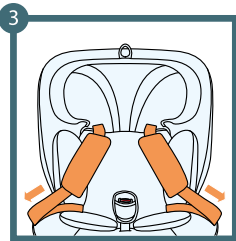
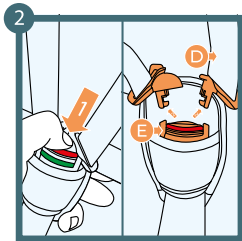
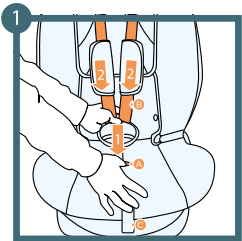

- A:** Knop voor aanpassen harnas
- B:** Harnasgordels
- C:** Harnasklemgordel
- D:** Harnasgordels
- D:** Gesp veiligheidsgordel

3.2 De harnasgordels verstellen

1. Druk op de knop voor het verstellen van de harnasgordels en trek tegelijkertijd aan de harnasgordels. **Let op! Trek niet aan de schouderkussentjes.**
2. Maak de harnasgordels los
3. Verplaats de gordels naar de zijkanten van het zitje.
4. Plaats je kind in het zitje
5. Maak de gordels vast
6. Pas de harnasgordels aan je kind aan door aan de harnasclip te trekken.

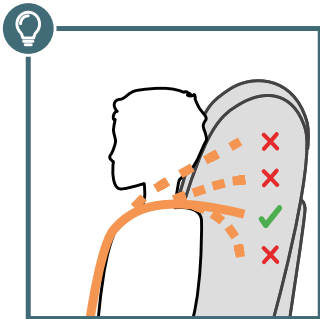

Stel de hoogte van de schoudergordels zo af dat de gordel plat over de rugleuning van het zitje loopt, horizontaal net boven de schouders van je kind.



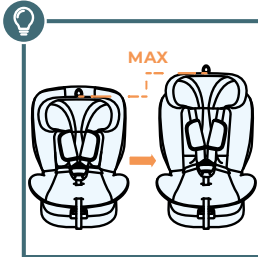
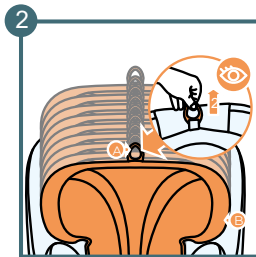
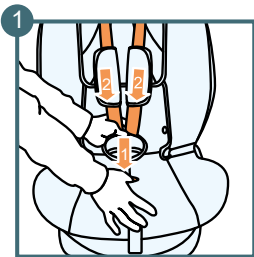

3.3 Hoogte van de hoofdsteun

De hoofdsteun moet op het hoofd van het kind worden afgesteld. Het onderste deel van de hoofdsteun moet op schouderhoogte zitten.

1. Maak de harness gordels volledig los door op de knop te drukken en aan de harness gordels te trekken. **Let op! Trek niet aan de schouderkussentjes.**
2. Pak het riempje voor de hoogteverstelling van de hoofdsteun vast, dat zich bovenaan de hoofdsteun bevindt, en trek het voorzichtig omhoog.
3. Verstel de hoofdsteun door een van de 9 posities te kiezen. Laat de verstelband los wanneer de juiste hoogte is ingesteld.

BELANGRIJK: zorg ervoor dat de hoofdsteun van de stoel vergrendeld is.

A: Verstelband hoofdsteunhoogte

B: Hoofdsteun

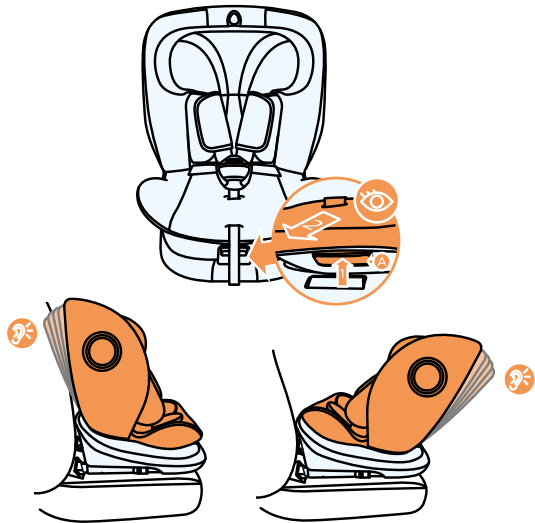

A: Hendel voor aanpassing van de helling van de rugleuning

3.4 Rugleuning kantelmechanisme

1. Trek aan de hendel voor aanpassing van de hellingshoek van de rugleuning
2. Pas de zithoek aan
3. Laat de hendel los in de gewenste positie (een van de vijf mogelijke posities)
4. Beweeg de stoel lichtjes totdat je een duidelijk "klik"-geluid hoort.

OPMERKING: Het is mogelijk om de rugleuning te kantelen voor kinderen met een lengte van 76-105 cm.

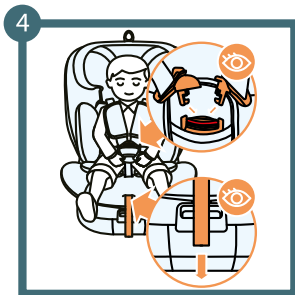
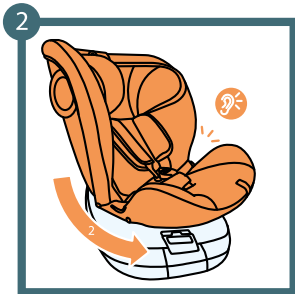
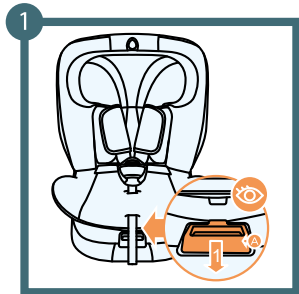

A: Rotatiehendel van het zitje

3.5 Draaimechanisme

Het draaimechanisme is een functie die je helpt om je kind comfortabel in de stoel te zetten of uit de stoel te halen.

1. Trek aan de draaihendel van de stoel
2. Draai de stoel in de gewenste richting. Je hoort een "klik" die aangeeft dat het zitje vergrendeld is in de gekozen positie.
3. Plaats je kind in de stoel
4. Maak je kind vast met de veiligheidsgordel

BELANGRIJK: om veiligheidsredenen vergrendelt de stoel en kan deze niet draaien als de poot niet volledig uit de stoelbasis steekt.

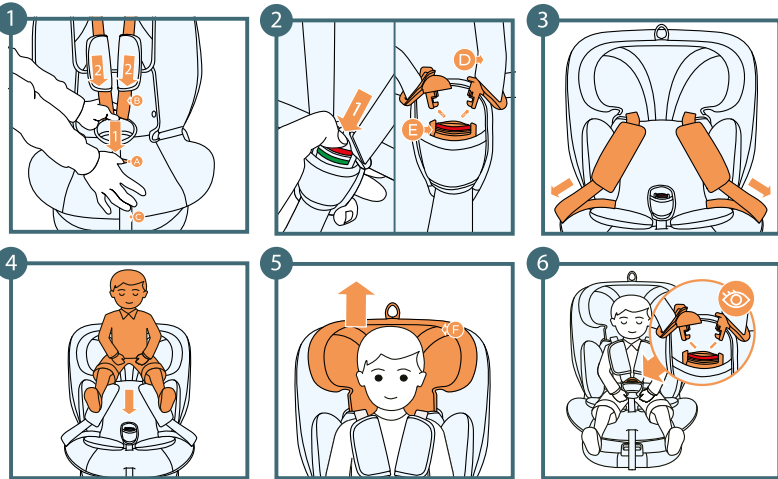

- A:** Knop voor aanpassen harness
- B:** Harness gordels
- C:** Harness klemband
- D:** Harness gordels
- E:** Gesp harnessgordel

3.6 Het kind vastzetten met de interne harnessgordels

1. Maak de gordels helemaal los door op de knop te drukken en aan de gordels te trekken. **Let op! Trek niet aan de schouderkussentjes.**
2. Maak de gesp los
3. Plaats de gordels aan de zijkanten van het zitje.
4. Plaats je kind in het zitje
5. Stel de hoofdsteun af op de lengte van je kind.
6. Vouw de twee gespsluitingen samen zodat ze in elkaar grijpen en steek ze in de gesp totdat je "klik" hoort.

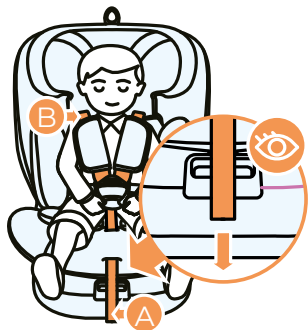

A: Verstelband harnas
B: Binnenste riemen

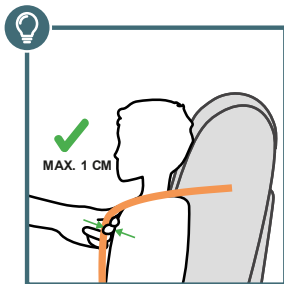
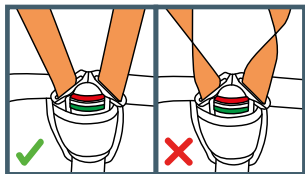

3.7 Harnas vastklemmen

1. Trek aan de binnenste riemen om speling in het heupgedeelte te voorkomen; het harnas moet plat liggen.
2. Trek het harnas aan met de verstelband totdat het harnas plat over het lichaam van het kind loopt.



BELANGRIJK: Zorg ervoor dat de gordels niet gedraaid zijn. Zorg ervoor dat de gordels zo strak zitten dat er niet meer dan 1 cm speling tussen de gordels en het kind zit.

4.0 Installatie in de auto

4.1 Achterwaarts gericht installeren, voor kinderen tussen 40 en 105 cm (0 en ongeveer 4 jaar oud) in een ISOFIX-verankeringsysteem met steunpoot.

BELANGRIJK: De handleiding van de auto geeft de locatie van de Isofix-verankeringspunten en andere informatie die nodig is om het zitje in de auto te installeren. De gebruiker moet de handleiding van de auto **ABSOLUUT** lezen.

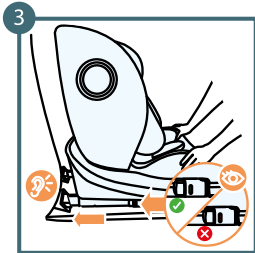
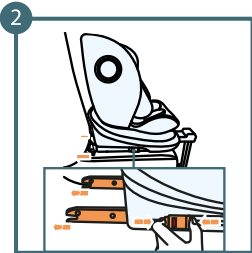
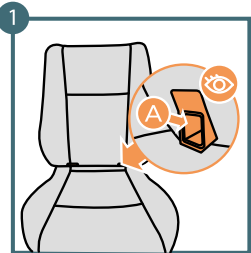

A: Isofix-stoelarmen/-koppelingen

4.1.1 Isofix-installatie

Klap de steunpoot uit voordat je het zitje in de auto plaatst.

- 1 Bevestig de ISOFIX-bevestigingen aan de autostoelconnectors.
2. Plaats het zitje met de uitgeklapte steunpoot op de autostoel. Druk aan beide zijden op de Isofix-ontgrendelingsknop en schuif de Isofix verbindingsarmen uit tot hun maximale lengte.
3. Pak het zitje met twee handen vast en schuif beide connectors in de autostoelbevestigingen. Wanneer je de “klik” hoort van de Isofix-connectors, duw je het zitje tegen de rugleuning en oefen je stevige, gelijkmatige druk uit aan beide kanten.

OPMERKING: De vergrendelingen zijn alleen goed vastgezet als beide knopmarkeringen volledig groen zijn.

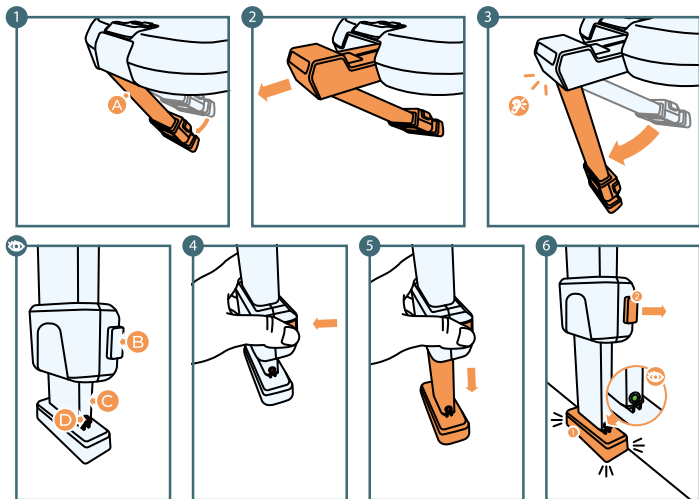

- A: Pootbasis**
B: Knoppen voor hoogteverstelling van de poot (aan beide zijden van de poot)
C: Pootverlenging
D: Indicator voor montage van de poot

4.1.2 De stabilisatiepoot installeren

- 1 Trek de stoelpoot uit de basis.
- 2 Trek het bovenste deel van de poot naar je toe.
- 3 Trek de poot helemaal naar buiten tot je een "klik" hoort.
4. Druk op de knoppen voor het aanpassen van de poothoogte aan beide zijden van de poot (hierdoor wordt de vergrendeling van de poothoogte opgeheven en schuift de poot automatisch uit).
5. Pas de poothoogte aan zodat de voet weerstand ondervindt van de vloer.
- 6 Laat de knoppen los

Als na deze stappen de zitting stevig op zijn plaats staat en de montage-indicator groen is, is de poot correct gemonteerd.

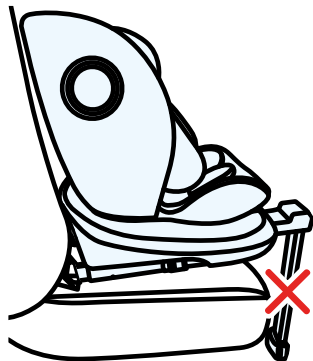

- **ATTENTIE:** monteer de steunpoot nooit op het dashboardkastje in de vloer van de auto;. Je loopt het risico dat het dashboardkastje breekt tijdens een ongeluk.

- **ATTENTIE:** De steunpoot mag nooit in de lucht hangen en er mogen geen voorwerpen onder worden geplaatst.

- **BELANGRIJK:** Zorg ervoor dat de stabilisatiepoot dient als steun en niet om de onderkant van de I-360 hoger dan het vlak van de autostoel te zetten.

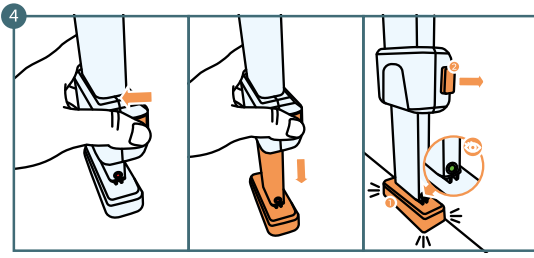
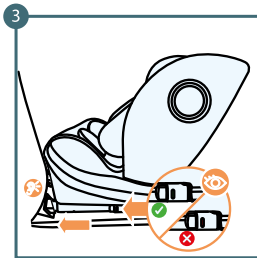
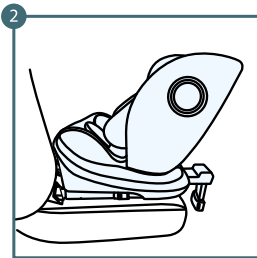
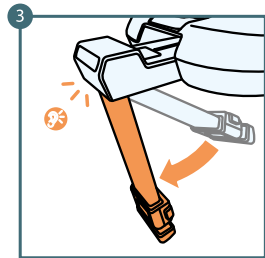

A: Stabilisatiepoot

4.2 Achterwaarts gericht installeren voor kinderen van 76 tot 105 cm met Isofix-verankeringsysteem en stabilisatiepoot.

1. Klap de stabilisatiepoot uit. Je hoort een "klik" als hij uitklapt.
2. Plaats het zitje op de autostoel
3. Verbind de ISOFIX-connectors met de autostoelconnectors.
4. Druk de draibare hendel van het zitje in en draai het zitje naar voren (je hoort een "klik" als het zitje in de juiste positie is vergrendeld).
5. Druk op de hoogteverstelknop van de stabilisatiepoot en houd deze ingedrukt tot de poot uitschuift (stel de hoogte van de poot zo in dat de voet de vloer raakt).

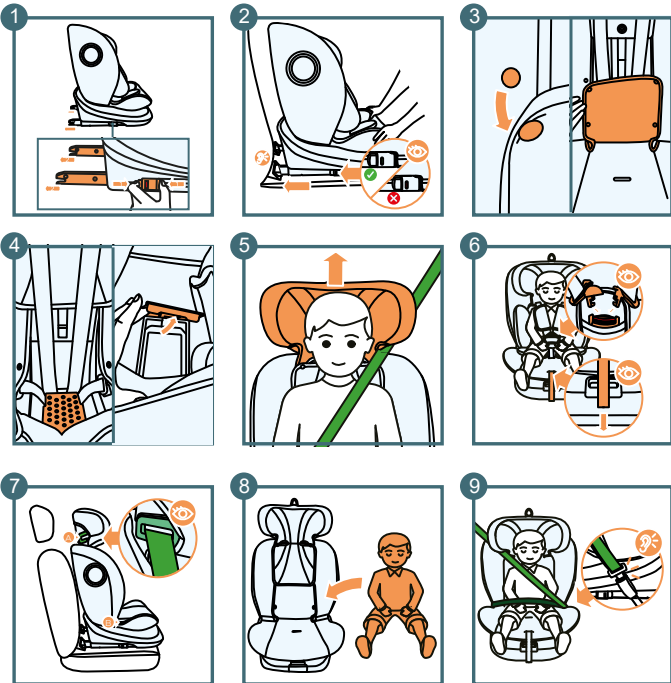

4.3 Het zitje voorwaarts gericht installeren, voor kinderen met een lengte tussen 100 en 150 cm, met gebruik van de driepuntsveiligheidsgordels van de auto.

1. Plaats het zitje op de stoel met de ISOFIX-connectoren (voorwaarts gericht)
2. Duw het zitje zo ver mogelijk in de stoel en controleer of de installatie correct is. De installatie-indicators moeten groen zijn.
- 3 Haak de bevestigingen los en maak de rugleuning van de zitting open.
4. Open de bekleding en maak de gordels aan de binnenzijde van het zitje vast.
5. Plaats je kind in het zitje.
6. Stel de hoofdsteun af op zijn/haar lengte.
7. Haal de schoudergordel door de groene schoudergordelgeleider.
8. Haal de autogordel door beide heupgordelgeleiders. Maak de autogordel vast. Nu hoor je een kenmerkende "klik".



- | | |
|----------------------------------|---|
| A: Gesp van binnengordels | E: Verstelhendel hoofdsteun |
| B: Binnenste riempjes | F: Hoofdsteun |
| C: Gesp | G: Bevestigingen |
| D: Schouderkussentjes | H: Achterste deel van de bekleding |
| | I: Gordelopberg ruimte |

5.0 Opbergen van de 5-puntsgordel

1. Maak de autogordels volledig los door op de knop te drukken en aan de autogordels te trekken. **Let op! Trek niet aan de schouderkussentjes.**
2. Verwijder de schouderkussentjes en het kussen uit de gesp door de sluitingen los te maken.
3. Plaats de hoofdsteun in de hoogste stand
4. Maak de gesp los
5. Haal de gesp door de opening van de bekleding
6. Maak de bevestigingen los en open de rugleuning van de stoel
7. Open de opbergklep
8. Maak de 5-puntsgordels vast.
9. Leg de vastgemaakte veiligheidsgordels in de opbergruimte zodat ze plat tegen de rugleuning liggen.
10. Plaats de bekleding terug over het zitje met behulp van de sluitingen aan de randen van de stof.
11. Stel de hoofdsteun in op de lengte van je kind.

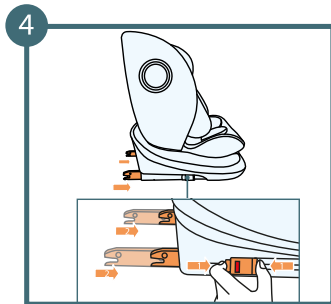
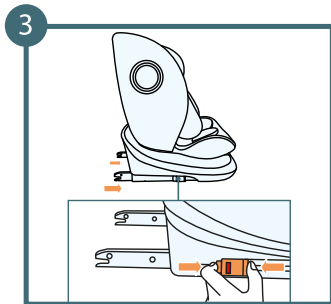
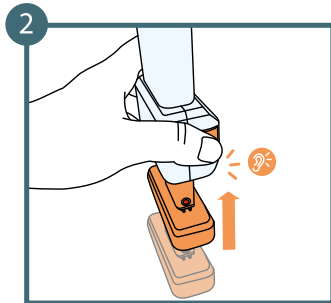
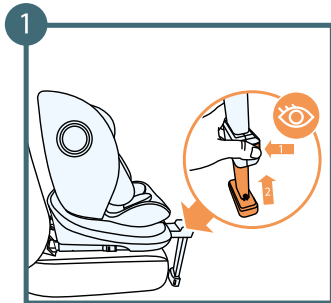

5.1 De stoel verwijderen (ISOFIX-verankeringsysteem + stabilisatiepoot)

1. Klap de stabilisatiepoot in door de twee knoppen aan de zijkanten van de pootverlenging vast te houden en deze omhoog te duwen zodat deze in de rest van de poot verdwijnen. Je hoort een "klik" die aangeeft dat de poot is ingetrokken.
2. Pak de voet vast en schuif deze terug in de steunpoot.
3. Druk op de ontgrendelknop op beide ISOFIX-bevestigingselementen. (De bevestigingen komen los en de kleur van de Isofix-indicatoren verandert van groen naar rood).
4. Schuif de Isofix-bevestigingen in het zitje met behulp van de schuifhendel.

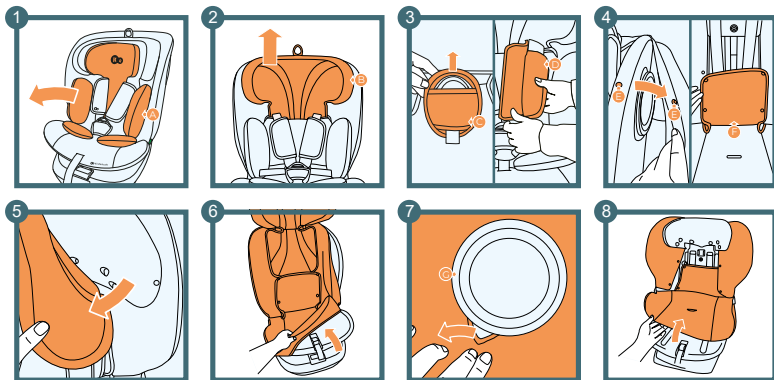

- A: Binnenkussen**
- B: Hoofdsteen**
- C: Gespkussen**
- D: Schouderkussen**
- E: Bevestigingen**
- F: Bekleding voor het voorste deel van de rugleuning van de stoel**
- G: Zijbeschermer**

5.2 De bekleding verwijderen

1. Verwijder het inzetstuk
 2. Plaats de hoofdsteen in de hoogste stand
 3. Verwijder de schouderkussentjes en het kussen van de gesp
 4. Maak de vier bevestigingen los waarmee de bekleding aan de voorkant van de rugleuning is bevestigd evenals de bevestigingen aan de zijkanten van de stoel.
 5. Verwijder de stof van de hoofdsteen, te beginnen bij de zijkanten
 6. Begin onderaan de stoel en verwijder voorzichtig de bekleding.
 7. Schuif de stof om de zijbeschermers
- Schuif het hele materiaal over de bovenkant van de stoel.

5.3 Montage van de bekleding

Om de bekleding terug te plaatsen, moet je de bovenstaande stappen in omgekeerde volgorde uitvoeren. Plaats de bekleding op de bevestigingspunten van de zitting. Bevestig de bekleding eerst aan het geraamte van de stoel en daarna aan het hoofdsteedeelte.

6.0 Reiniging

OPMERKING: Gebruik het zitje niet zonder de bekleding.

- De bekleding kan worden verwijderd en gewassen met een mild wasmiddel en een fijnwasprogramma (30°C).
- Neem de wasinstructies op het label van de hoes in acht. De kleuren kunnen vervagen als de temperatuur hoger is dan 30°C.
- De hoes niet centrifugeren of in de droger drogen (hierdoor kunnen de stoflagen loslaten).
- De hoes mag niet worden blootgesteld aan langdurig zonlicht.
- Plastic onderdelen kunnen worden gereinigd met water en zeep.
- Gebruik geen agressieve schoonmaakmiddelen (zoals oplosmiddelen).
- Het harnas kan worden gereinigd in een lauw sopje.

Waarschuwing! Metalen drukknopen mogen nooit van de riemen worden verwijderd.

De volledige tekst van de garantievoorwaarden is beschikbaar op WWW.KINDERKRAFT.COM



(AR) بضمان مصلحة عملائنا - نحن في خدمتكم! إذا كانت لديكم أي مشكلة مع المنتج الذي حصلتم عليه، فيجربى الاتصال بنا بالطريقة التي تفضلونها!

(CS) V zájmu péče o naše klienty - jsme rádi k dispozici! Pokud jste se setkali s nějakým problémem v souvislosti s obdržným výrobkem, kontaktujte nás způsobem, který vám nejvíce vyhovuje!

(DE) In Sorge für unsere Kunden - stehen wir gerne zu Ihrer Verfügung! Wenn Sie auf ein Problem mit dem erhaltenen Produkt treffen, treten Sie bitte mit uns in Kontakt in der bequemsten Weise für Sie!

(EN) In the interests of our Clients - we are at your disposal! If you have a problem with the product you received, contact us in the most convenient way for you!

(ES) ¡Por el bien de nuestros clientes, estamos a su disposición! ¡Si tiene cualquier problema con el producto recibido, póngase en contacto con nosotros de forma más cómoda para usted!

(FR) Dans l'intérêt de nos clients - nous sommes à votre disposition! Si vous avez un problème avec le produit que vous avez reçu, Contactez-nous de la manière la plus pratique pour vous!

(HU) Bármikor állunk az ügyfeleink rendelkezésére! Ha az átvett termékkel kapcsolatban valamilyen problémába ütközött, az Onnek legmegfelelőbb módon vegye fel velünk a kapcsolatot!

(IT) Prendersi cura dei nostri Clienti - siamo alla Vostra disposizione! Se hai incontrato un problema con il prodotto che hai ricevuto. Contattaci nel modo piu conveniente per te!

(NL) In het belang van onze klanten - staan wij ter beschikking! Als u een probleem met het ontvangen product tegenkomt, neemt contact met ons op via de manier die u het makkelijkste vindt!

(PL) W trosce o naszych Klientów - jesteśmy do dyspozycji! Jeśli napotkałeś problem dotyczący otrzymanego produktu, skontaktuj się z nami w najbardziej dogodny dla Ciebie sposób!

(PT) Para o conforto dos nossos Clientes - estamos sempre à sua disposição! Se tiver qualquer problema com o nosso produto, entre em contacto conosco de modo mais confortável para si!

(RO) In interesul clienților noștri - suntem la dispoziția dumneavoastră! Dacă aveți o problema cu produsul pe care l-ați primit, contactați-ne în modul cel mai convenabil pentru dvs.!

(RU) заботясь о наших клиентах, мы находимся в вашем распоряжении. Если вы столкнулись с проблемой, связанной с полученные продукты, свяжитесь с нами наиболее удобным для вас способом!

(SK) Náš zákazník je pre nás dôležitý - sme vám k dispozícii! Ak máte akýkoľvek problém súvisiaci s doručeným produktom, kontaktujte nás spôsobom, ktorý vám najviac vyhovuje!

(SV) I våra kundens intresse - vi står till ditt förfogande! Om du har problem med den produkt du fick, kontakta oss på det mest praktiska sättet för dig!

International contact:

support@kinderkraft.com

+44 20 4525 0748



kinderkraftofficial



kinderkraft



kinderkraftofficial

منتج/ VÝROBCE/HERSTELLER/MANUFACTURER/FABRICANTE/FABRICANT/
GYARTÓ/FABBRICANTE/FABRIKANT/PRODUCENT/FABRICANTE/PRODUCĂTOR/
ПРОИЗВОДИТЕЛЬ/VÝROBCA/TILLVERKARE:

**4Kraft Sp. z o.o. ul. Tatrzańska 1/5
60-413 Poznań, Poland**