

IZINQ™

PRO250

Gebruiksaanwijzing

-

User Manual

Nederlands.....	3
English.....	26

IZINQ™

PRO250

Nederlands

Gebruiksaanwijzing

Bedank voor je vertrouwen in de IZINQ PRO250! Lees voor gebruik deze gebruiksaanwijzing aandachtig door!

Inhoud

1. STEP & ACCESSOIRES.....	5
2. IN ELKAAR ZETTEN VAN DE STEP	6
3. FUNCTIES.....	7
4. OPLADEN.....	8
5. LEREN RIJDEN.....	8
6. VEILIGHEIDSINSTRUCTIES	10
7. INKLAPPEN EN TRANSPORTEREN	17
8. ONDERHOUD EN OPSLAG	18
9. SPECIFICATIES/PARAMETERS	22
10. GARANTIE	24

1. Step & Accessoires

Voertuig



Accessoires



Schroeven x 2



Inbussleutel



Adapter

2. In elkaar zetten van de step

1). Klap de stuurstang rechtop en fixeer deze met de klem.



2). Plaats het stuur in de stuurstang.



3). Schroef het stuur vast met de 4 schroeven, met behulp van de inbussleutel.



4). Test het bedieningspaneel na assemblage.



3. Functies

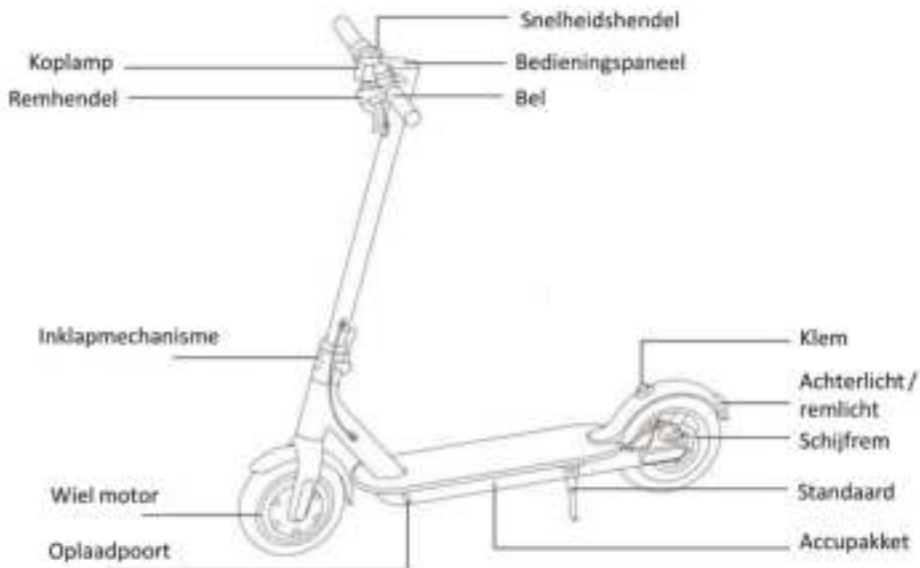

Modus-indicator

Het bedieningspaneel toont de snelheid, de modus (ECO, D, S), licht aan/ uit en de acculading.



1. Druk kort op de aan/uit knop om de step in te schakelen.
2. Nadat de step ingeschakeld is, druk eenmaal op de aan/uit knop om het licht aan of uit te zetten.
3. Druk twee keer snel achter elkaar om de rij-modus te bepalen ECO/D/S.
4. Houd de aan/uit knop lang ingedrukt om de step uit te schakelen.
5. Om te wisselen tussen miles/ kilometers: druk 6 keer achter elkaar op de aan/uitknop (step moet ingeschakeld zijn).

4. Opladen

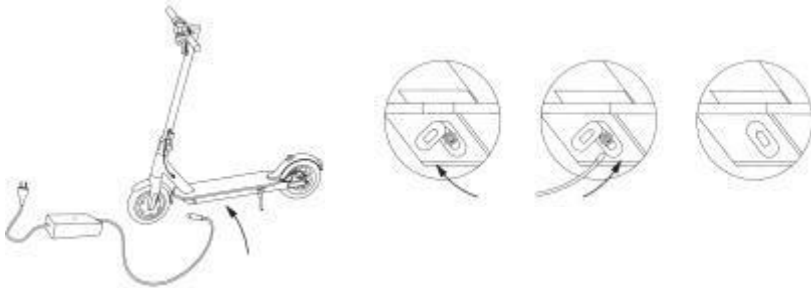

Open het beschermingskapje en plaats de adapter. Zorg ervoor dat na het laden het beschermingskapje goed wordt teruggeplaatst nadat de adapter verwijderd wordt. De indicator op de adapter kleurt rood als het laadproces in gang is gezet. De indicator op de adapter kleurt groen als het laadproces is afgerond. Tevens zal deze groen kleuren indien de adapter wel in het stopcontact zit maar niet is aangesloten op de step.

5. Leren rijden

Wij adviseren altijd een helm te dragen tijdens het gebruik van de step. Andere beschermingsmiddelen zoals kniebeschermers zijn ook aan te raden.

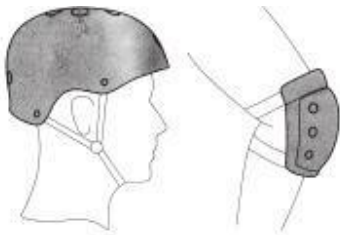

1. Schakel de step in door kort op de aan/uit knop te drukken



2. Plaats één voet op de step en zet af met de ander voet.

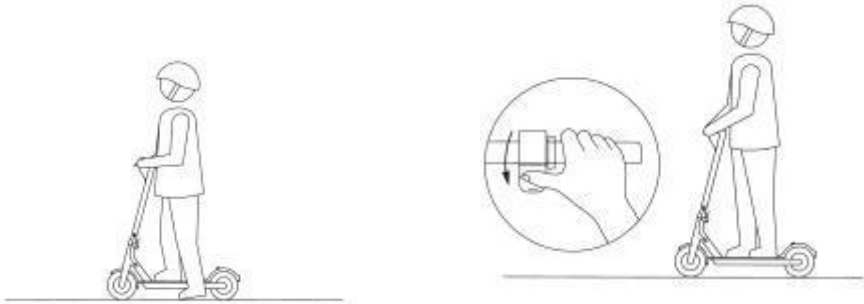

3. Wanneer de step in beweging is, plaats beide voeten op de step en druk op de snelheidshendel om de aandrijving in gang te zetten.
4. Wanneer u de snelheidshendel loslaat, zal de step afremmen door middel van het “energie-terug-winsysteem”.
5. Indien u snel wilt afremmen, gebruikt uw de remhendel.

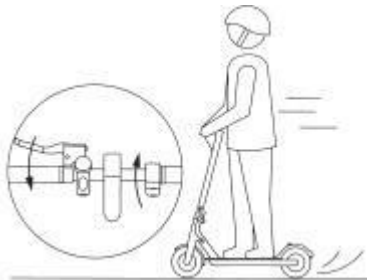

6. Leun uw lichaam een klein beetje naar links om linksaf te gaan. Leun uw lichaam een klein beetje naar rechts om rechtsaf te gaan. Het stuur kan hierbij ter ondersteuning langzaam meegedraaid worden.

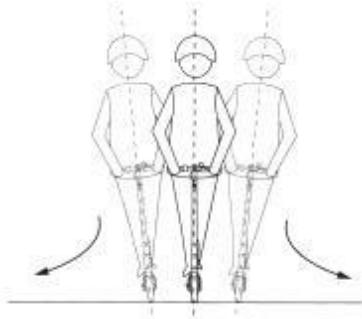

6. Veiligheidsinstructies

Het is niet aan te raden om in de regen te rijden.

Het is aan te raden om met gebogen knieën te rijden op oneffen ondergrond. Tevens is het aan te raden om de snelheid te maximaliseren tot 5-10Km/u op oneffen ondergrond.



Het is niet aan te raden de step binnen te gebruiken. Indien de step binnen wordt gebruikt, let dan op de doorrijhoogte



Geef geen extra 'gas' indien u bergaf gaat



Indien u loopt met de step, druk dan nooit op de snelheidshendel.



Indien u op de step rijdt, wordt ten zeerste aangeraden om ruim om objecten heen te rijden.



Hang nooit een rugzak of andere zware objecten aan het stuur



Het is niet toegestaan om op één been te balanceren terwijl u de step bedient.



Voorkom gevaarlijk rijden

Het is niet toegestaan de step te gebruiken op rijks- en provinciale wegen.



Het is niet toegestaan om met hoge snelheid en scherpe bochten te rijden in een gebied met veel voetgangers.

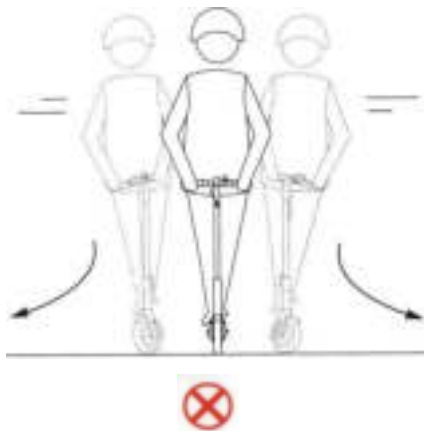

Het is niet toegestaan om door plassen te rijden die dieper zijn dan 2 cm.



Het is niet toegestaan om met meerdere personen op de step te staan. Rijd ook nooit met een kind in de armen.



Ga nooit op het achterspatbord staan. In tegenstelling tot een speelgoedstep is dit geen rem!



Raak nooit de schijfrem aan vlak na gebruik van de step. Deze kan erg heet zijn en het aanraken van de schijfrem kan leiden tot brandwonden!



Het is niet toegestaan om zonder handen te rijden.



Het is niet toegestaan om de step van trappen af te rijden of over obstakels heen te springen

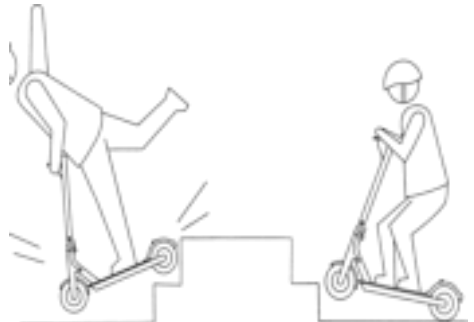

Veiligheidsinstructies

1. De step is een entertainment artikel en geen toegelaten voertuig. Indien de step gebruikt wordt in openbaar gebied, is er een risico voor uw veiligheid en die van anderen. De instructies uit deze gebruiksaanwijzing dienen dan ook nauwkeurig nageleefd te worden.

2. U wordt geacht op de hoogte te zijn van lokale wet- en regelgeving omtrent het gebruik van de step, derhalve bent u zelf verantwoordelijk voor het gebruik van de step.

3. Indien de step gebruikt wordt in openbaar gebied, dient u rekening te houden met andere weggebruikers en voetgangers. Indien de step ongepast of onnauwkeurig gebruikt wordt, vergroot dat de kans op ongelukken en verwondingen.

4. Gelijk aan andersoortige voertuigen, is de remweg van de step afhankelijk van de snelheid. Bij een hogere snelheid dient u rekening te houden met een langere remweg. Op gladde wegen kan een noodstop leiden tot glijden/ slippen van de step, wat kan leiden tot onbalans of een val. Het is daarom ten aller tijden van belang dat u een gepaste snelheid hanteert en voldoende afstand houdt van voertuigen en voetgangers. Indien u onbekend terrein betreedt, dient u uw snelheid hierop aan te passen.

5. Wanneer u op de step rijdt, moet u de rechten van voetgangers respecteren. Zorg ervoor dat voetgangers niet schrikken van uw aanwezigheid en let hier vooral op kinderen. Verlaag uw snelheid wanneer voetgangers worden ingehaald of worden gepasseerd.

6. U bent ten aller tijden zelf verantwoordelijk voor het naleven van lokale wet- en regelgeving. Daarbij dient u altijd de instructies uit deze gebruiksaanwijzing te volgen. Het niet nakomen van deze gebruiksaanwijzing en veiligheidsinstructies kunnen leiden tot schade, verwondingen en (juridische) conflicten. IZINQ Trading

b.v. kan op geen enkele wijze verantwoordelijk worden gehouden voor directe of indirecte aansprakelijkheid.

7. Om persoonlijke verwondingen te voorkomen, leen de step nooit uit aan een persoon die niet bekend is met het gebruik van een elektrische step. Zorg ervoor dat eenieder die de step gebruikt, getraind is in het gebruik, de gebruiksinstructies en veiligheidsinstructies kent en de juiste beschermende kleding draagt.

8. Inspecteer de step voor elk gebruik. Indien u defecte onderdelen aantreft, een lekke band, aanwijzingen voor extensieve slijtage, onbekende geluiden of andere abnormale symptomen, stop dan direct met het gebruiken van de step.

7. Inklappen en transporteren

Inklappen

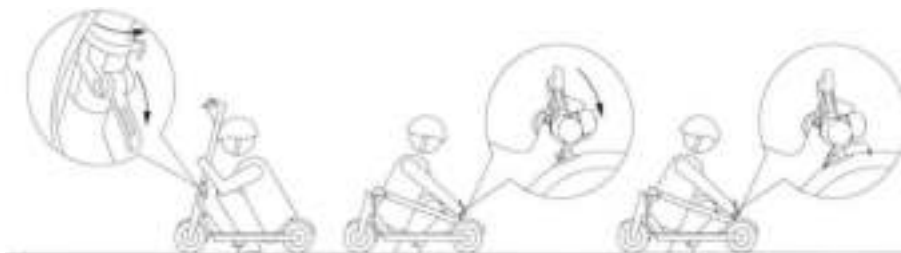

Schakel de step uit. Houd de stuurkolom vast en verschuif de borgring. Ontkoppel daarna de hendel waardoor deze naar beneden wijst (dit kan enige kracht vergen) en laat de stuurkolom zakken. Zorg ervoor dat het stuur horizontaal blijft en bevestig het stuur aan het achterspatbord door de speciale ring (aan de bel) onder de klem van het spatbord te plaatsen.

Om de step weer uit te klappen, dient u de ring weer achter de haak van het spatbord los te maken. De stuurkolom kan daarna weer rechtop gezet worden waarna de hendel in opwaartse positie kan worden gezet (dit kan enige kracht vergen). Verzeker u er altijd van dat de borg ring weer over de hendel wordt geschoven.

Transporteren

Wanneer de step is ingeklapt, is deze gemakkelijk met één hand op te tillen en mee te nemen.



8. Onderhoud en opslag

Schoonmaken en opslaan

Wanneer er vlekken op de behuizing van de step ontstaan, gebruik dan een zachte vochtige doek om de step af te nemen. U kunt ook een kleine borstel (zoals een tandborstel) gebruiken om de step schoon te boenen en dan met een vochtige doek afnemen. Indien er krassen te vinden zijn op plastic onderdelen kunt u deze heel licht opschuren om later te polijsten.

Waarschuwing:

- Gebruik nooit alcohol, benzine, kerosine of andere bijtende stoffen, vluchtige chemische oplosmiddelen om de step schoon te maken. Dit veroorzaakt ernstige schade aan de step en kan invloed hebben op de constructie van de step.
- Gebruik nooit een hogedrukreiniger om de step te wassen
- Zorg er altijd voor dat het kapje van de laadpoort goed gemonteerd is indien u schoon gaat maken om te voorkomen dat u een elektrische schok krijgt of er ernstige waterschade ontstaat aan de step.

Indien u de step langere tijd niet gebruikt, plaats deze dan in een droge en koele omgeving. Laat de step niet onnodig lang in de buitenlucht staan. Indien de step langere tijd direct wordt blootgesteld aan zonlicht, extreme hoge of koude temperaturen, kan die leiden tot een snellere slijtage van het frame & banden en kan tevens leiden tot een afname van accukwaliteit en levensduur.

Onderhoud van de accu

1) Gebruik nooit een andere accu dan door IZINQ Trading b.v. geleverd. Het

plaatsen van een accu van andere merken of niet door IZINQ Trading b.v. geleverd kan leiden tot gevaarlijke situaties.

- 2) Open en/of demonteer **nooit** de accu. Dit kan leiden tot een elektrische schok.
- 3) Voorkom direct contact van de accu met metalen objecten om kortsluiting te voorkomen. Dit kan de accu schade toebrengen en leiden tot verwondingen voor de gebruiker
- 4) Het is enkel toegestaan de bijgeleverde AC adapter te gebruiken om te voorkomen dat er ongelukken ontstaan zoals kortsluiting of brand.
- 5) Het onjuist verwerken van gebruikte accu's en adapters kan ernstige milieuschade veroorzaken. Verwerk gebruikte accu's altijd conform lokale wet- en regelgeving. Gooi een gebruikte accu of adapter nooit bij het restafval of ander huishoudelijk afval.

Sla de step nooit op:

- In ruimtes waar de temperatuur hoger dan 50°C kan worden (laat de step bijvoorbeeld nooit achter in de auto in de zomer wanneer de zon schijnt).
- Naast vuur.

Bovenstaande kan leiden tot drastische achteruitgang en oververhitting van de accu en in extreme gevallen zelfs leiden tot ontbranding van de accu.

Indien de step langer dan 30 dagen niet gebruikt wordt, laad de accu dan op en sla de step op in een droge & koele omgeving. Elke 60 dagen dient de accu opgeladen te worden anders kan er storing ontstaan in de accu welke niet valt onder de garantie van dit product.

Voorkom een volledige ontlading van de accu, dit zal de levensduur van de accu verlagen. Het gebruik van de accu in lagere temperaturen (met name onder 0°C) zal van invloed zijn op de prestaties van de step. Bij lage temperaturen zal de

reikwijdte van de step gehalveerd kunnen worden. Bij stijgende temperaturen, zal de reikwijdte ook weer toenemen. De resterende reikwijdte is terug te vinden in de app en uiteraard is de resterende accucapaciteit terug te zien op het display.

Waarschuwing:

Een volledig opgeladen step kan maximaal 120-180 dagen opgeslagen worden. De accu heeft een "slimme chip" welke informatie opslaat aangaande het op- en ontladen van de accu. Indien u de accu lange tijd niet oplaadt, kan dit leiden tot ernstige schade aan de accu waardoor het onmogelijk wordt om de accu weer op te laden. Deze schade valt niet onder garantie.

Stellen van de schijfrem

Indien de schijfrem te strak staat, gebruik een nummer 5 inbussleutel om de schroef of de remkabelklem op de rem los te draaien (tegen de klok in). Laat de remkabel wat "vieren" en draai dan de schroef op de klem weer vast. Indien de rem te "los" zit, draai dan de schroef van de remkabelklem op de rem iets los en zorg ervoor dat de kabel iets strakker wordt gezet. Draai daarna de schroef weer stevig vast.



Aanpassingen aan het stuur.



Indien er speling in het stuur geconstateerd wordt, gebruik dan de nummer 5 inbussleutel om de schroeven aan te draaien welke gelegen zijn in de buurt van het inklapmechanisme.

9. Specificaties/Parameters

Parameters	Naam	PRO250
Dimensies	Lengte x Breedte x Hoogte [1] (cm)	106 x 42 x 48
	Ingeklapt: Lengte x Breedte x Hoogte(cm)	106 x 42 x48
Gewicht	Brutogewicht	12,5kg
Gebruik	Maximale belading	100
	Leeftijd	16-50
	Lengte (cm)	120-200
Algemene Parameters	Max snelheid (km/h)	25
	Reikwijdte in gemiddelde omstandigheden [2] (km)	20-30
	Maximale hellingshoek (%)	14
	Geschikte ondergrond	Stevig wegdek zoals asfalt of tegels, obstakels tot 1 cm hoog en kuilen tot maximaal 2 cm diep.
	Tempartuur grenzen tijdens gebruik (°C)	-10-40
	Tempartuur grenzen tijdens opslag (°C)	-20-45
	Waterbestendig level	IP54
Accu Parameters	Nominaal Voltage (VDC)	36B
	Max voltage laden (VDC)	42B

	Nominaal vermogen (Wh)	280
	Slimme accu managementsysteem	Spanning, onvoldoende voltage, kortsluiting, automatische slaap/ ontwaak functie, oververhitting beveiliging, beheer van accu gebruik
Motor Parameters	Nominaal vermogen(W)	250
	Maximaal vermogen (w)	500
Adapter parameters	Nominaal vermogen(W)	71
	Nominaal input voltage (VAC)	100-240B
	Nominaal output Voltage (VDC)	42V
	Nominale stroomsterkte(A)	1.7
	Certificaten	CCC, RoHs
	Laadtijd(u)	Est. 3.5-5

10. Garantie

Wij raden aan om de verpakking te bewaren tot minimaal 1 jaar na aankoop om veilig transport te waarborgen indien gebruikt gemaakt moet worden van de garantieservice.

I. Garantie onderdelen

Onderdeel	Beschrijving	Termijn
Accu	Accupakket	2 jaar
Hoofdeenheid	Frame, hub motor, bedieningspaneel, stuur, snelheidshendel, achter brug, schijfrem, inklapsysteem, remkabel, voorvork	1 jaar
Accessoires	Aandrijving, remhendel	6 maanden
Slijtage onderdelen	Koplamp, banden, display, binnenbanden, bel, spatbord, achterlicht, standaard, accu compartiment hoes/ deksel, oplaadpoort, rubber stapplaat.	3 maanden

Let op:

De bijgeleverde inbussleutel en andere meegeleverde slijtage onderdelen vallen niet onder de garantievoorzwaarden.

II. Uitgesloten van garantie

Garantie zal vervallen in gevallen van:

1. Ongeautoriseerd onderhoud, oneigenlijk gebruik, ongelukken, misbruik, achterstallig onderhoud
2. Ondeugdelijk gebruik van niet originele onderdelen
3. Verlopen garantietermijn
4. Schade ontstaan door overmacht
5. Foutmeldingen die niet voorkomen in de lijst van fouten/ defecten
6. Het ontstaan van defecten (lijst van fouten/defecten) welke ontstaan door menselijk handelen welke de normale werking verstoort.
7. Foutmeldingen of defecten welke ontstaan zijn door menselijk handelen (inclusief maar niet beperkt tot excessief bevochtigingen van het apparaat, vallen, stunten).
8. Commercieel gebruik van het product zonder nadrukkelijke toestemming van IZINQ Trading b.v.

III. Lijst van fouten/ defecten

Naam van fout/ defect	
PRO250	Incorrect functioneren van de motor
	Problemen met de bediening van de snelheidshendel
	Problemen met de oplader
	Problemen met de accu
	Het ontstaan van scheuren en dergelijken bij normaal gebruik

IZINQ™

PRO250

English

User manual

Thanks for choosing the IZINQ PRO250! Have fun with this electric scooter.

Contents

1. THE DEVICE & ACCESSORIES.....	28
2. ASSEMBLING THE DEVICE.....	29
2. FUNCTIONS.....	30
3. CHARGING THE SCOOTER	31
4. LEARNING TO RIDE THE SCOOTER	31
6. SAFETY INSTRUCTIONS	33
7. SAFETY RECOMMENDATIONS	37
8. FOLD AND TRANSPORTATION	39
9. CARE AND STORAGE	40
10. PARAMETERS	43
11. WARRANTY	45

1. The Device & Accessories

Vehicle



Accessories



Screws x 2



Hex Wrench



Charging Adapter

2. Assembling the device

1. Set the steering rod and fix with the clamp



2. Set handlebars vertical;



3. Use the hex wrench to tighten the screws on the handlebar.



4. Test the power switch after finish assembling



Power Button

Press the power button (3 sec) to turn on the vehicle. Press and hold the button for 2 seconds to turn off the device. When switched on: press power button to turn on/off the lights; press the power button twice to switch between power modes.

2. Functions

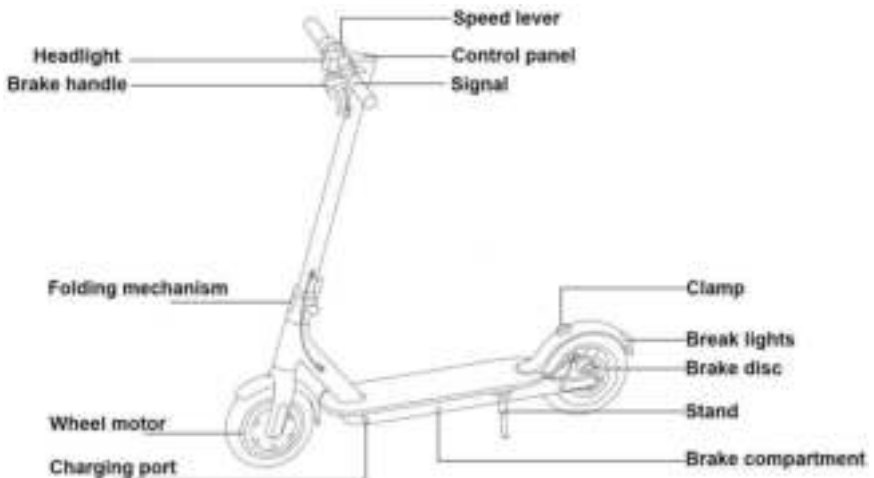

Mode Indicators



The control panel shows the speed, modes (ECO, D, S), light signal and battery condition.

1. Long press (3 seconds) to turn on / off the scooter.
2. After turning on the scooter, press the power button once to turn on/off the lights.
3. Press the power button twice quickly to change the speed gear ECO/D/S.
4. After starting the scooter, press the power button for 6 times in succession to switch to KM/miles

3. Charging the scooter

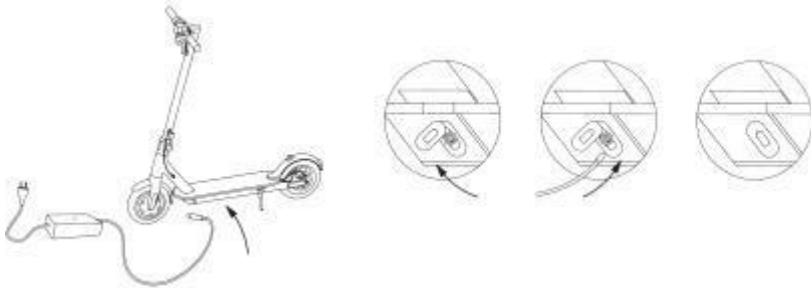

Open the cover and connect the charger. Make sure the cover is placed back after charging.

The indicator on the adapter will signal red if the charging is in progress. The indicator will turn green when charging is completed. The indicator will also signal green in case the adapter is plugged in socket but not connected to the scooter.

4. Learning to ride the scooter

Please wear a helmet and knee pads when practice

1. Power on and check the battery led light

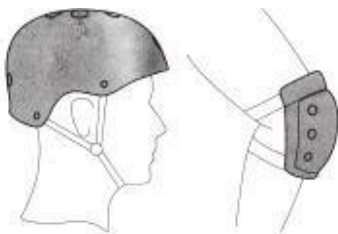

2. Stand on the pedal with one leg, hit the ground with the other leg

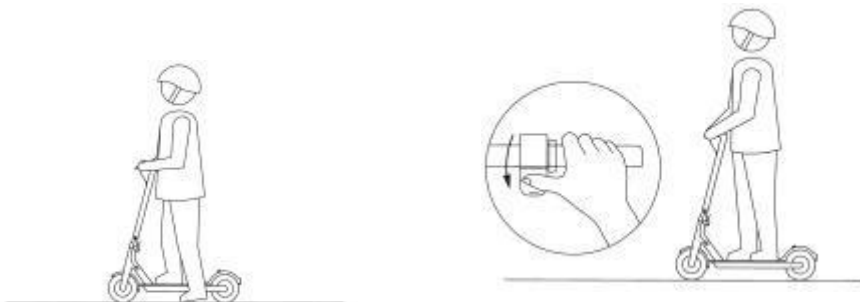

3. Place both legs on the scooter when the scooter is moving, then press the accelerate button (only accelerate when the scooter speed is beyond 5km/h)
4. Loose the accelerate button to slow down. Energy recovery systems will open itself to slow down. Pull the left braking lever tightly if you want to brake urgently.

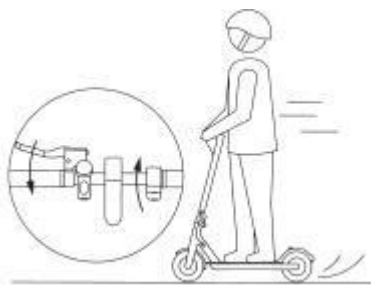

5. Lean your body slightly to the left turn left, lean your body slightly to the right to turn right and turn the handlebar slowly.

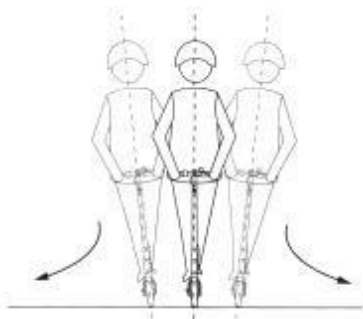

6. Safety Instructions

It is not recommended driving on the rain



It is recommended to slightly bend Your knees to better adjust to a rough road. If you are travelling on a rough road, stick to low speed (5-10km/h)



Entering into any room, elevator, etc. be careful not be injured by a door frame.



Please do not add speed when descending a hill



While walking with the scooter, do not press the accelerator.



When driving the scooter, it is recommended to go around various obstacles.



Please do not hang backpacks and other heavy objects on handlebars or place on the board.



When driving it is forbidden to balance on one foot



Preventing dangerous driving

It is forbidden to ride the scooter on a highway road or other roads where motor vehicles drive at a high speed



It is forbidden to sharply turn in residential area with a large flow of passers-by

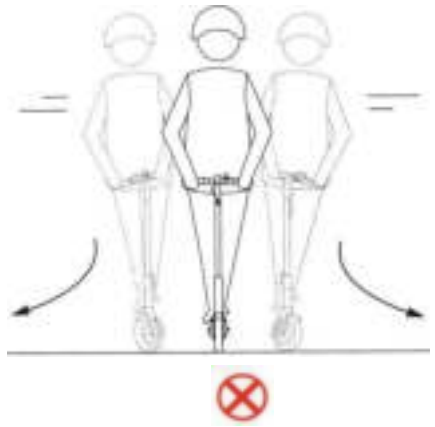

It is forbidden to drive through puddles which exceeds depth of 2cm



Never rider the scooter with more than one person or hold a child in your arms.





Do not stand on the (rear) fender



Do not touch the disc brake



Do not drive without your hands on the handlebar

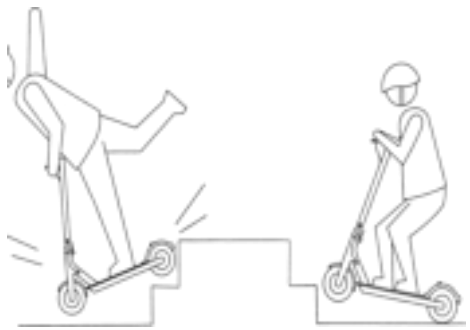

Do not ride the scooter up or down steps. Do not jump over obstacles.

7. Safety Recommendations

An electric scooter is only a device for entertainment, not a vehicle. But once you are driving in public areas, the electric scooter brings certain risks for your safety. For the sake of your safety and the safety of others, you must strictly follow the instructions, outlined in this driving manual.

1. You should understand that if you ride a scooter in a public area, you must comply with all safety recommendations. Also do not forget that there is a possibility of collision, due to violation of pedestrians or vehicles traffic rules. There is also a risk of injury, due to improper operation of the scooter. As in other types of vehicles, the higher the speed of the electric scooter, the larger the braking distance. On some smooth roads, emergency braking may cause skidding of the scooter, loss of balance and even falling. Therefore, during movement of scooter you need to be vigilant, to adhere to an appropriate speed, keep a safe distance from pedestrians and / or from other vehicles. Riding on unfamiliar terrain, keep vigilance and appropriate speed.
2. While riding the scooter, respect the rights of pedestrians. Do not scare them, especially not children. Reduce speed, passing by. If you are moving in the same direction with pedestrians, try to stick to the left side as much as possible (for right-hand traffic countries). If you are moving in the opposite direction, stick to the right and slow down.
3. Please strictly following your country's road rules for driving and also strictly abide by the instructions and safety recommendations as described in this manual. Violation of the above rules may result in financial expenses, personal injury, occurrence of traffic accidents, legal disputes, conflict and other unpleasant situations. IZINQ Trading b.v. does not bear any direct or indirect liability.
4. To avoid personal injury, do not loan electric scooter to others whom do not know how to drive. Please spend time training before you transfer your scooter to friends, as well as tell them they must be wearing proper protecting gear.

5. Please do inspect the scooter carefully before each use. If you find shattered parts, battery life has decreased obviously, tires leak air or there are signs of excessive wear, uncharacteristic sounds when turning or other abnormal symptoms, please discontinue use of the scooter immediately, don't drive it reluctantly.

8. Fold and Transportation

Fold



Make sure the scooter is turned off, hold the front pole, loosen the lock lever and lower the steering rack. Place the steering rack in a horizontal position and secure it by inserting the hook through the special ring which is located on the rear wheel mudguard. To unfold the scooter, disconnect the steering rack lock from the hook of the mudguard and then lift it into a vertical position and lock the lever. Make sure you secure the lock lever.

Transportation

You can transport folded scooter with one hand



9. Care and Storage

Clean and store Electric Scooter

If you find any stains on the scooter housing, use a soft damp cloth to wipe the vehicle. You can use a toothbrush to clean the scooter from stains, and then wipe it clean with a damp cloth. If you find scratched on parts, made of plastic, use sandpaper or other grinding materials for polishing. Please be careful polishing as it can also cause scratches!

Warning: Do not use alcohol, petrol, kerosene or other corrosive solutions, volatile chemical solvents to clean the vehicle. Otherwise, it will cause serious damage to the scooter body and can disrupt a structure of internal elements. Do not wash the electric scooter under strong pressure of water, make sure the scooter is turned off. In addition, after charging the vehicle, it is necessary to insert the plug back to a charging connector, otherwise you may get an electric shock. Also serious water damage can occur from water entering into this opening.

If you do not use the scooter, store it in a dry, cool place and do not leave the unit for a long time outside. Leaving the device under the sun/in extremely high temperature/over-low temperature can cause rapid aging of the outer body and wheels of the Electric Scooter or reduce battery life.

Maintenance of Electric Scooter battery

Do not use batteries from other brands in order to avoid a dangerous situation;

Do not open or disassemble the battery to prevent electric shock. Avoid contact with metal objects to prevent the occurrence of a short circuit. Otherwise, the battery may malfunction or can injure the user;

Only use the AC adapter that comes in original configuration of the device, to prevent the occurrence of an accident or fire of the vehicle.

Improper disposal of used batteries and accumulators is the cause of severe environmental pollution. Please dispose the batteries in accordance with local laws. Please do not dispose the batteries together with food waste.

Do not store the scooter battery in rooms with temperatures that exceed 50°C or -20°C (for example: do not leave the battery of the Scooter and other batteries in cars in summer time in the hot sun). Do not leave the battery near fire. As a result of these actions the battery may deteriorate, overheat and can even cause inflammation.

If within 30 days the scooter is not used, charge the battery and keep the device in a cool, dry place. Every 60 days you need to charge the battery, otherwise there is the likelihood of its failure, which is not subject to warranty services.

Avoid a full discharge of the device, it will decrease battery life. When using the device at normal room temperature, the battery will be able to ride much greater distance and its performance will be better. But if you use the scooter at temperatures below 0°C, the vehicle performance and permeability decrease.

At -20°C the range of the scooter is less than in the normal conditions. The range will be half or even less. If the temperature rises, the range of the vehicle will also increase. You can check remaining distance in the Application.

Note: A fully charged scooter runs about 120-180 days of standby time. The battery has a smart chip, that stores information about its charging-discharging. If you are not charging the battery for a long time, it can cause serious damage and it might become impossible to charge the device again. This kind of damage is not included in free warranty service. **Caution: Do not disassemble the device by unauthorized people, as there is a risk of electric shock or serious injury as result of a short circuit.**

Adjusting the brake disc

If the brake is too tight: use M5 hex wrench and turn the screws of the brake disc tensioner pulley counterclockwise. Then slightly shorten the length of the end of the brake cable. Then tighten the tensioner pulley. If you think that the brake is very loose, loosen the tension pulley, pull the brake cable to slightly increase the length of its 'tail'. Tighten the tension pulley.



Adjusting the handlebars

Staggering of the steering rack: use the M5 hex wrench, tighten the two screws near the folding mechanism.



10.Parameters

Parameters	Name	PRO250
Dimensions	Length x Width x Height[1] (cm)	106 x 42 x 48
	Folded: Length x Width x Height(cm)	106 x 42 x48
weight	Gross weight	12,5kg
Conditions	Max load	100
	Age	16-50
	Height(cm)	120-200
Main Parameters	Max speed(km/h)	25
	Possibility in average condition [2] (km)	20-30
	Maximum slope(%)	14
	Suitable area	
	Operating temperature range(°C)	-10-40
	Temperature of storage(°C)	-20-45
	Waterproof level	IP54
Battery Parameters	Rated Voltages (VDC)	36B
	Max voltage of Charging (VDC)	42B

	Rated power(Wh)	280
	Smart battery management system	Stress, insufficient voltage, short circuit, auto sleep/wake up, overheating protection, control of battery using
Motor Parameters	Rated power(W)	250
	Max power (W)	500
Power parameters	Rated power(W)	71
	Rated Voltage (VAC)	100-240B
	Rated Voltage (VDC)	42V
	Rated current (A)	1.7
	Certificate	CCC, RoHs
	Charging time (h)	Est. 3.5-5

11. Warranty

Recommendation: use the packaging for safe transport of the device.
We recommend keeping the original packaging within 15 days after receipt of goods.

IV. Warranty terms

Name	Information on warranty maintenance	Term
Battery	Battery pack	2 years
Main Unit	Frame, hub motor, controller, steering Wheel, handle bar, control panel, rear hub, brakes, disc brakes, (folding) system, fork, front fork governance system bus control, brake cable	1 year
Accessories	Battery, power supply, brake level, switching gears	6 months
Exterior parts, that easily wear out	Anti-collision strip, headlights, instrument cover, handle sets, tires, inner tubes, bell, fender, taillights, decorative cover, stand, battery compartment cover, foot pad, charging port, rubber stopper	3 months

Caution:

Hex wrench and other consumable components/ parts have no warranty.

Non - warranty regulations

1. Unauthorized maintenance, misuse, collisions, negligence, abuse, intake, accident. Improper use of non-product accessories, or tear up the modified label, anti-counterfeit mark.
2. The warranty period has expired;
3. Damage, caused by force majeure;
4. Failures, which do not correspond to the List of faults of IZINQ service center;
5. A failure of the device or its components from the List Fault of Faults, which arose in connection with the human factor, and which interfere with normal operation.
6. Failures, that arise in connection with the human factors (including, but not limited to, excessive wetting device, puncture, drop, scratch and damage an outer casing, which have arisen as a result of normal use of goods)
7. If this product is used for commercial purposes without approval of IZINQ Trading b.v., all warranty conditions are not maintained.

List of faults

Name of fault	
Electric Scooter	Incorrect motor operation
	Problems with operation of the controller
	Problems with charger
	Problems with battery
	In use, the occurrence of cracks, deformation, etc