

User Manual

GETTING STARTED? EASY.

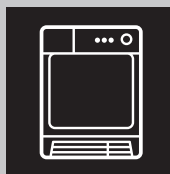

ZTE7101PZ

NL Gebruiksaanwijzing
Droogautomaat

ZANUSSI

VEILIGHEIDSINFORMATIE

Lees voor gebruik zorgvuldig de meegeleverde instructies voor installatie en gebruik van het apparaat. De fabrikant is niet verantwoordelijk voor letsel of schade veroorzaakt door een verkeerde installatie of verkeerd gebruik. Bewaar de instructies altijd op een veilige en toegankelijke plaats voor toekomstig gebruik.

VEILIGHEID VAN KINDEREN EN KWETSBARE MENSEN



WAARSCHUWING!

Gevaar voor verstikking, letsel of permanente invaliditeit.

- Dit apparaat kan worden gebruikt door kinderen van 8 jaar en ouder en door mensen met beperkte lichamelijke, zintuiglijke of verstandelijke vermogens of een gebrek aan ervaring en kennis, indien zij onder toezicht staan of instructies hebben gekregen over het veilig gebruiken van het apparaat en indien zij de eventuele gevaren begrijpen.
- Kinderen tussen de 3 en 8 jaar oud en personen met zware en complexe beperkingen dienen altijd uit de buurt van het apparaat te worden gehouden, tenzij ze voortdurend onder toezicht staan.
- Kinderen jonger dan 3 jaar dienen, mits zij voortdurend onder toezicht staan, bij het apparaat uit de buurt te worden gehouden.
- Laat kinderen niet met het apparaat spelen.
- Houd alle verpakkingen uit de buurt van kinderen en verwijder ze op gepaste wijze.
- Houd reinigingsmiddelen uit de buurt van kinderen.
- Houd kinderen en huisdieren uit de buurt van het apparaat als de deur open is.
- Als het apparaat is voorzien van een kinderslot, dient dit te worden geactiveerd.
- Kinderen mogen zonder toezicht geen reinigings- en onderhoudswerkzaamheden aan het apparaat uitvoeren.

ALGEMENE VEILIGHEID

- De specificatie van dit apparaat niet wijzigen.
- Als de droogautomaat bovenop een wasautomaat wordt geplaatst, moet u hiervoor het tussenstuk gebruiken. De stapelkit, beschikbaar bij uw erkende verkoper, mag uitsluitend gebruikt worden met het apparaat dat vermeld is in de instructies, die bij het accessoire geleverd worden. Lees deze aandachtig alvorens het accessoire te monteren (raadpleeg de montagebrochure).
- Installeer het apparaat niet achter een vergrendelbare deur, een schuifdeur of een deur met een scharnier aan de tegenovergestelde zijde, waardoor de deur van het apparaat niet volledig geopend kan worden.
- De ventilatie-openingen in de onderkant mogen niet worden afgedekt door tapijt, een mat of andere soorten vloerbedekking.
- **WAARSCHUWING:** Het apparaat mag niet van stroom worden voorzien door een extern schakelapparaat, zoals een tijdklok, of aangesloten worden op een circuit dat door het elektriciteitsbedrijf regelmatig aan en uit wordt geschakeld.
- Steek de stekker pas in het stopcontact als de installatie is voltooid. Zorg ervoor dat de hoofdstekker na installatie toegankelijk is.
- Zorg voor een goede luchtventilatie in de ruimte waar het apparaat geïnstalleerd is, om het terugstromen van ongewenste gassen van apparaten in de ruimte die op gas of andere brandstoffen werken, zoals open haarden, te voorkomen.
- De lucht mag niet worden afgevoerd via een kanaal dat wordt gebruikt voor uitlaatgassen van apparaten die gas of andere brandstoffen verbranden.
- Als het netsnoer beschadigd is, moet de fabrikant, een erkende serviceverlener of een gekwalificeerd persoon deze vervangen teneinde gevaarlijke situaties te voorkomen.
- Overschrijd het maximale laadvermogen van 7 kg niet (raadpleeg hoofdstuk "Programmaschema").
- Het apparaat mag niet worden gebruikt als de items vervuild zijn met industriële chemische reinigingsmiddelen.

- Veeg eventuele pluisjes of verpakkingsafval die zich rondom het apparaat hebben opgehoopt, weg.
- Gebruik het apparaat niet zonder een filter. Reinig het pluisfilter voor of na elk gebruik.
- Droog geen ongewassen artikelen in de wasdroger.
- Artikelen die zijn bevuild met stoffen als spijsolie, aceton, alcohol, benzine, kerosine, vlekkenverwijderaars, terpentijn, boenwas en boenwasverwijderaars dienen alvorens in de was/droogcombinatie te worden gedroogd, te worden gewassen in heet water met een extra hoeveelheid wasmiddel.
- Artikelen van schuimrubber (latexschuim), douchemutsjes, waterdichte kleding, artikelen met een rubberen binnenkant en kleding of kussens met een vulling van schuimrubber dienen niet in de droogtrommel te worden gedroogd.
- Wasverzachters of soortgelijke producten dienen te worden gebruikt zoals aangegeven in de instructies van de fabrikant van het product.
- Verwijder alle voorwerpen van items die een ontstekingsbron kunnen zijn zoals aanstekers of lucifers.
- **WAARSCHUWING:** Stop een wasdroger nooit voor het einde van een droogcyclus, tenzij alle voorwerpen snel uit de trommel verwijderd en uitgehangen worden, zodat de hitte snel verdwijnt.
- Schakel het apparaat uit en trek de stekker uit het stopcontact voordat u onderhoudshandelingen verricht.

VEILIGHEIDSVOORSCHRIFTEN

MONTAGE

- Verwijder alle verpakkingsmaterialen.
- Installeer en gebruik geen beschadigd apparaat.
- Volg de installatie-instructies op die zijn meegeleverd met het apparaat.
- Pas altijd op bij verplaatsing van het apparaat, want het is zwaar. Gebruik altijd veiligheidshandschoenen en gesloten schoeisel.
- Installeer of gebruik het apparaat niet op een plek waar de temperatuur onder 5 °C of boven 35 °C kan komen.
- Zorg ervoor dat de vloer van de plaats waar u het apparaat installeert, vlak, stabiel, hittebestendig en schoon is.
- Zorg dat er lucht tussen het apparaat en de vloer kan circuleren.
- Houd het apparaat tijdens het verplaatsen altijd verticaal.
- De achterkant van het apparaat moet tegen een muur worden geplaatst.
- Als het apparaat op zijn permanente plaats wordt geplaatst, moet u nagaan of het waterpas staat. Is dit niet het geval, stel de stelootjes hier dan op af.

AANSLUITING OP HET ELEKTRICITEITSNET



WAARSCHUWING! Gevaar voor brand en elektrische schokken.

- Dit apparaat moet worden aangesloten op een geaard stopcontact.
- Zorg ervoor dat de parameters op het vermogensplaatje overeenkomen met elektrische vermogen van de netstroom.
- Gebruik altijd een juist geïnstalleerd schokbestendig stopcontact.
- Gebruik geen meerwegstekkers en verlengsnoeren.
- Trek niet aan het netsnoer om het apparaat los te koppelen. Trek altijd aan de stekker.
- Raak de stroomkabel of stekker niet aan met natte handen.
- Dit apparaat voldoet aan de EEG -richtlijnen.

GEBRUIK



WAARSCHUWING! Gevaar voor letsel, elektrische schokken, brand, brandwonden en schade aan het apparaat.

- Dit apparaat is uitsluitend bestemd voor huishoudelijk gebruik.
- Droog geen beschadigde (gescheurde, gerafelde) kleding met vulling of voering.
- Droog uitsluitend textiel dat in de droogautomaat mag worden gedroogd. Volg de instructies op het wasvoorschrift in de kleding.
- Als u het wasgoed heeft gewassen met een vlekverwijderaar, voer dan een extra spoelcyclus uit voordat u de droger start.

MONTAGE

UITPAKKEN



LET OP! Voordat u de droger in gebruik neemt, moeten alle transportbeveiligingen verwijderd worden.

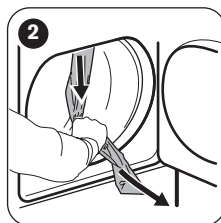
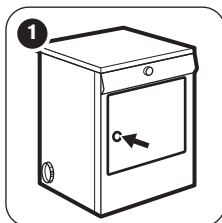

- Het gecondenseerde/gedistilleerde water mag niet worden gebruikt voor het bereiden van eten en drinken. Het kan gezondheidsproblemen veroorzaken bij mensen en dieren.
- Ga niet op de open deur zitten of staan
- Droog geen druipnatte kledingstukken in de droogautomaat.

ONDERHOUD EN REINIGING



WAARSCHUWING! Gevaar voor letsel of schade aan het apparaat.

- Gebruik geen waterstralen of stoom om het apparaat te reinigen.
- Reinig het apparaat met een vochtige zachte doek. Gebruik alleen neutrale reinigingsmiddelen. Gebruik geen schuurmiddelen, schuursponsjes, oplosmiddelen of metalen voorwerpen.

VERWIJDERING



WAARSCHUWING! Gevaar voor letsel of verstikking.

- Haal de stekker uit het stopcontact en koppel het apparaat los van de watertoevoer.
- Snijd het netsnoer vlak bij het apparaat af en gooi het weg.
- Verwijder de deurvergrendeling om te voorkomen dat kinderen of huisdieren binnen in de trommel vast komen te zitten.
- Gooi het apparaat weg conform de lokale voorschriften voor de verwijdering van elektrische en elektronische apparatuur (AEEA).

- 1 Open de vuldeur.
- 2 Trek de stroken plakband los van de binnenkant van de machine, bovenop de trommel.
- 3 Verwijder de plastic folie en de polystyreen vulling van de machine.

VENTILATIESLANG

i Wat betreft de uitlaat zelf, als u heeft gekozen voor een vast rooster aan de wand of het raam, kan een goede plaatselijke doe-het-zelfzaak u de benodigde fittingen en installatieadvies verschaffen.

i Zorg ervoor dat de lengte van de ventilatieslag kleiner is dan 2 m en dat deze maximum 2 bochten bevat.

! **WAARSCHUWING!** Het is belangrijk om de ventilatieslang niet te bevestigen aan bijvoorbeeld een afzuigkap, een schoorsteen of een rookkanaal dat ontworpen is om uitlaatgassen van een apparaat dat brandstof verbruikt af te voeren.

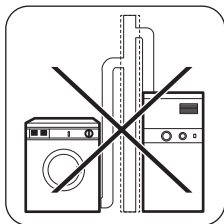

Merk op dat om condensatieproblemen te vermijden het van belang is dat de droger is uitgerust met de flexibele slang om zijn "uitlaatgassen" ten minste tot voorbij keukenonderdelen af te voeren. Om te voorkomen dat het apparaat oververhit raakt, is het van belang dat de stoomafvoer niet wordt belemmerd. Als er een permanente slang aan een externe muur of plafond is bevestigd, moet men ervoor zorgen dat

deze over een minimale capaciteit van 150 m³/u beschikt. Als de droogtrommel zich naast de koken bevindt, moet u ervoor zorgen dat de ventilatieslang niet gekneld wordt. Als de slang gedeeltelijk wordt platgedrukt, zal de droogefficiëntie worden verminderd, wat leidt tot langere droogtijden en een hoger energieverbruik. Als de slang volledig wordt platgedrukt kan de veiligheidsuitschakeling waarmee het apparaat is uitgerust in werking treden. Bij het bedienen van de wasdroger mag de kamertemperatuur niet lager liggen dan +5° C en niet hoger dan +35° C, omdat dit de prestaties van het apparaat kan beïnvloeden.

i Als de slang te lang is en de kamertemperatuur laag is, kan het vocht in de slang condenseren tot water. Dit is normaal. Om te voorkomen dat dit water in de slang komt, wordt het aangeraden om een klein gat (dia. 3 mm) te boren in het laagste punt van de slang en er een kleine bak onder te plaatsen. (Zie afbeelding, punt **B**).

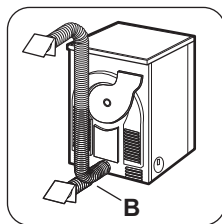

i Er zijn 3 ventilatie-uitgangen: links, rechts en aan de achterzijde.

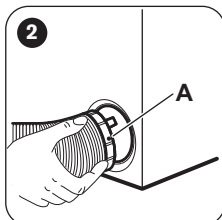
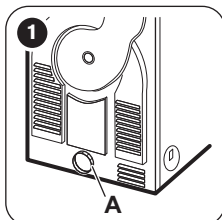

- 1 Verwijder de ringmoer **A** van de ventilatie-uitgang aan de achterzijde.

- 2 Schroef de ringmoer aan de slang en druk deze op zijn plaats.
- 3 De niet gebruikte ventilatie-openingen moeten met de meegeleverde afdichtingen worden afgeschermd.

DEUR OMKEREN

Om het in- en uitladen van het wasgoed te vergemakkelijken kan de deur worden omgekeerd.



WAARSCHUWING! De draairichting van de deur mag alleen worden veranderd door een gekwalificeerd vakman.

Neem contact op met de service-afdeling. De kosten voor het veranderen van de draairichting van de deur zijn voor u.

SPECIALE ACCESSOIRES

▪ stapelkit



Verkrijgbaar bij de klantenservice of uw gespecialiseerde dealer

Om de droogautomaat bovenop een wasautomaat te kunnen zetten met een diepte tussen 48 en 60 cm. Lees de bij de kit geleverde gebruiksaanwijzing zorgvuldig door.

EENVOUDIGE START

BESCHRIJVING VAN HET PRODUCT

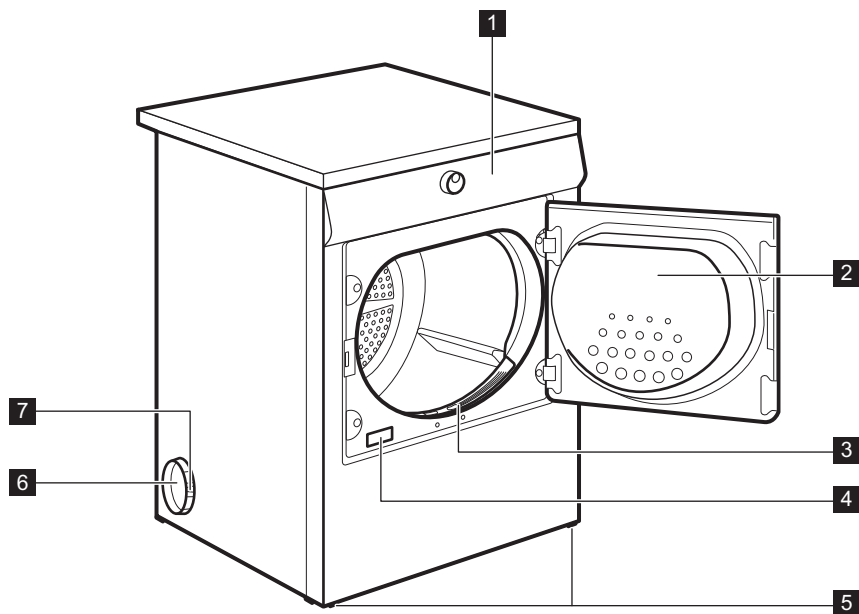

- 1 Bedieningspaneel
- 2 Deur van het apparaat
- 3 Pluisfilter
- 4 Typeplaatje
- 5 Verstelbare pootjes

- 6 Ventilatieopeningen aan de zijkanten/
ventilatieopeningen aan de achterkant
- 7 Ringmoer

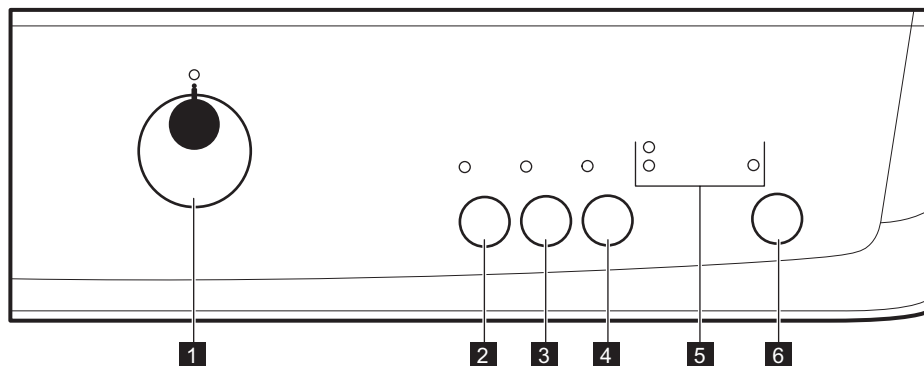

BEDIENINGSPANEEL



- 1** Programmaknop en ① UIT-schakelaar
- 2** Lage temp.-toets
- 3** Lange Anti-kreuk -toets
- 4** Zoemer-toets
- 5** Indicatielampjes: Drogen , Einde/Anti-kreuk →, Filter
- 6** Start/Pauze-toets

PROGRAMMATABEL

Programma's	Type lading	Lading (max.) ¹⁾ / Textielmarkering
Katoen		
Extra droog	Droogniveau: extra droog	7 kg/
Sterkdroog	Droogniveau: zeer droog	7 kg/
Kastdroog ²⁾³⁾	Droogniveau: klaar voor de linnenkast	7 kg/
Strijkdroog+	Droogniveau: textiel dat nog gestreken moet worden.	7 kg/
Strijkdroog ³⁾	Droogniveau: geschikt om te strijken	7 kg/
Synthetica		
Extra droog	Droogniveau: extra droog	3 kg/
Kastdroog ³⁾	Droogniveau: klaar voor de linnenkast	3 kg/
Strijkdroog	Droogniveau: geschikt om te strijken	3 kg/

Programma's	Type lading	Lading (max.) ¹⁾ / Textielmarkering
Speciaal		
Snel 2kg 30'	Programma voor tijd om aparte wasdingen te drogen.	1kg/ ☺☺☺
 Strijkvrij	Weefsels die gemakkelijk te onderhouden zijn en die minimaal gestreken dienen te worden. De droogresultaten kunnen per weefsel verschillen. Schud de dingen goed door elkaar voordat u ze in de machine stopt. Als het programma voltooid is, verwijdert u de dingen en gebruikt u er een hanger voor.	1 kg (of 5 overhemden)/ ☺☺☺
Mix	Katoenen en synthetische weefsels Programma voor lage temperaturen Zacht programma met warme lucht	3kg/ ☺☺☺
 Baby	Babycyclus is een speciaal programma voor jumpers die gedroogd worden "om ze meteen te kunnen dragen".	2kg/ ☺☺☺
Jeans	Vrijetijdskleding zoals een spijkerbroek, sweaters van dikte met verschillende materiaal (bijvoorbeeld bij de nek, aan de mouwen en zomen).	7 kg/ ☺☺☺
Opfrissen	Om textiel fris te maken die lang in de kast gelegen hebben.	1kg

1) Het maximale gewicht verwijst naar droge kledingstukken.

2) Het programma  Katoen Kastdroog ECO is het 'standaard katoenprogramma' volgens de regelgeving van de Europese Commissie nr. 392/2012. Het is geschikt voor het drogen van normale natte katoenen wasgoed en is het efficiëntste programma wat betreft het energieverbruik voor het drogen van natte katoenen wasgoed.

3) **Uitsluitend voor testinstututen:** Standaardprogramma's voor tests worden gespecificeerd in het EN 61121-document.

OPTIES

LAGE TEMP.

Met deze optie kunt u een droogprogramma met een lage temperatuur instellen voor fijne was. Gebruik deze optie voor stoffen met het symbool

 op het etiket (bijv. acryl, viscose).

LANGE ANTI-KREUK

Verlengt de anti-kreukfase met 60 minuten na afloop van de droogcyclus. Deze functie vermindert kreukels. Tijdens de anti-kreukfase mag het wasgoed worden uitgenomen.

ZOEMER

De zoemer klinkt met intervallen.



- aan het einde van de cyclus
- begin en einde van de anti-kreukfase
- bij een cyclusunderbreking

Standaard staat de zoemer altijd aan. U kunt deze functie gebruiken om het geluid in- of uit te schakelen.



U kunt de optie Zoemer activeren bij alle programma's.

OPTIETABEL

Programma's ¹⁾	Lage temp.	Lange Anti-kreuk	Zoemer
Katoen			
Extra droog	■	■	■
Sterkdroog	■	■	■
 Kastdroog	■	■	■
Strijkdroog+	■	■	■
Strijkdroog	■	■	■
Synthetica			
Extra droog	■	■	■
Kastdroog	■	■	■
Strijkdroog	■	■	■
Speciaal			
Snel 2kg 30'	■	■	■
 Strijkvrij	■	■	■
Mix	■	■	■
 Baby	■	■	■
Jeans	■	■	■
Opfrissen			■

1) U kunt samen met het programma ook één of meer opties instellen. Druk op de bijbehorende tiptoets om ze in of uit te schakelen.

INSTELLINGEN

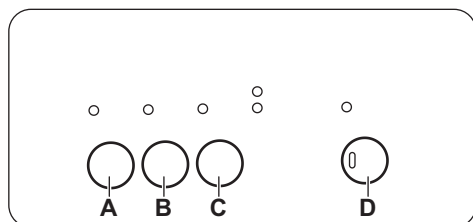

- A.** Lage temp.-toets
- B.** Lange Anti-kreuk -toets
- C.** Zoemer-toets
- D.** Start/Pauze-toets

ZOEMER AAN/UIT



Voor het deactiveren of activeren van de geluidssignalen drukt u twee seconden lang op de toetsen **(A)** en **(B)** gelijktijdig ingedrukt.

AFSTELLING VAN DE RESTERENDE VOCHTGRAAD VAN HET WASGOED

Het wijzigen van de standaardgraad van het restvocht van het wasgoed:

1. Gebruik de programmakeuzeknop om een programma te kiezen.
2. Wacht ongeveer 8 seconden.
3. Houd **(B)** en **(D)** tegelijkertijd ingedrukt.

Eén van deze lampjes gaat branden:

- →| **Einde/Anti-kreuk** - maximum droge wasgoed
 -  **Drogen** - droger wasgoed
 - →| **Einde/Anti-kreuk** en  **Drogen** het standaard droge wasgoed
4. Blijf op de toets **(D)** drukken totdat het indicatielampje van het correcte niveau aan gaat.
5. Houd de toetsen **(B)** en **(D)** gedurende ongeveer 2 seconden tegelijk ingedrukt om de aanpassing te bevestigen.

VOORDAT U HET APPARAAT VOOR DE EERSTE KEER GEBRUIKT

Voordat u het apparaat voor het eerst in gebruik neemt:

- Maak de trommel van de droogautomaat schoon met een vochtige doek.

- Start een programma van 1 uur met nat wasgoed.

DAGELIJKS GEBRUIK

EEN PROGRAMMA STARTEN.

1. Bereid het wasgoed voor en plaats de kledingstukken in het apparaat.



LET OP! Zorg bij het sluiten van de deur dat het wasgoed niet tussen de deur van het apparaat en de rubber pakking terecht komt.

2. Stel het correcte programma en de gewenste opties voor dit type wasgoed in.
3. Druk op de Start/Pauze-aanraaktoets. Het programma wordt gestart.

resultaten het wasgoed pas te verwijderen als de fase bijna of volledig is voltooid.

Na afloop van de anti-kreukbeveiligingsfase:

- Start/Pauze-indicatielampje gaat uit.

1. Draai de programmaknop naar  OFF
2. Open de deur van het apparaat.
3. Haal het wasgoed uit de trommel.
4. Sluit de deur van het apparaat.



Reinig altijd het filter als het programma is voltooid.

EEN PROGRAMMA WIJZIGEN

1. Draai de programmaknop naar  OFF
2. Stel het programma in.

STAND-BYFUNCTIE

Om het energieverbruik te verlagen, schakelt deze functie het apparaat automatisch uit:

- Als na 5 minuten geen programma start.
- 5 minuten na afloop van het wasprogramma.

AAN HET EINDE VAN HET PROGRAMMA

Als het programma is voltooid:

- U hoort met tussenpozen een geluidssignaal (als de zoemerfunctie aan is).
- De indicatielampjes →|Einde/Anti-kreuk en  Filter gaan aan.
- Het Start/Pauze-lampje brandt.

INDICATIELAMPJES

Deze lampjes geven de volgende functies aan:

Het apparaat blijft nog ongeveer 30 minuten in de anti-kreukbeveiligingsfase werken.

In de anti-kreukbeveiligingsfase worden de kreukels uit uw kleding gehaald.

U kunt het wasgoed uit de machine halen voordat deze fase is voltooid. Wij adviseren u voor de beste

- Drogen : Dit lampje geeft aan dat het apparaat zich in de droogfase bevindt.





- Einde/Anti-kreuk →|: Dit lampje brandt aan het einde van de afkoelfase, tijdens de anti-kreukfase en aan het einde van het programma.

- Filter : Dit lampje licht op aan het einde van het programma om u eraan te herinneren dat de filters moeten worden gereinigd.

AANWIJZINGEN EN TIPS

WASGOED VOORBEREIDEN

- Sluit de ritsen.
- Sluit de drukknopjes van dekbedovertrekken.
- Droog geen losse bandjes of linten (bijvoorbeeld de koorden van een schort). Maak ze aan elkaar vast voordat u het programma start.
- Maak alle zakken leeg.
- Draai de kledingstukken met een katoenen voering binnenstebuiten. Het katoen moet aan de buitenkant zitten.
- Stel altijd het programma in dat geschikt is voor het soort wasgoed.
- Doe lichte en donkere kleuren niet samen.
- Gebruik een geschikt programma voor katoen, jersey en gebreide kleding om krimp te verminderen.
- Overschrijd de maximale lading niet die in het programmahoofdstuk wordt aangegeven of wordt getoond op het scherm.
- Droog alleen wasgoed dat geschikt is voor machinedrogen. Zie de wasvoorschriften op de kledingstukken.
- Droog grote en kleine items niet samen. Kleine items kunnen in de grote verstrikt raken en ongedroogd blijven.

Wasvoorschrift	Beschrijving
	Wasgoed is geschikt voor machinedrogen.
	Wasgoed is geschikt voor machinedrogen op hogere temperaturen.
	Wasgoed is allen geschikt voor machinedrogen op lage temperaturen.
	Wasgoed is niet geschikt voor machinedrogen.

ONDERHOUD EN REINIGING

HET FILTER SCHOONMAKEN

Aan het einde van elke cyclus zal het filterlampje branden om u te laten weten dat het filter moet worden gereinigd.



Het filter vangt de pluizen op. De pluizen ontstaan tijdens het drogen van de kleding in de droogautomaat.

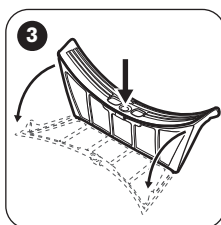
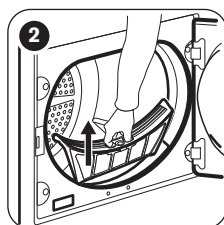
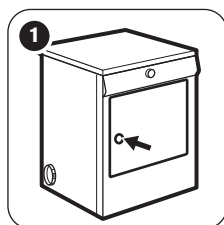

- 1 Open de deur.
- 2 Trek aan het filter.
- 3 Open het filter
- 4 Maak het filter schoon met een vochtige hand.
- 5 Sluit het filter.

6 Verwijder de pluizen uit de filterhouder. Hiervoor kan een stofzuiger worden gebruikt.

7 Zet het filter in de filterhouder.

DE TROMMEL REINIGEN



WAARSCHUWING! Ontkoppel het apparaat voordat u het reinigt.

Gebruik een gewone zeepreiner om de binnenzijde van de trommel en de trommelhouders te reinigen. Droog het gereinigde oppervlak met een zachte doek.



LET OP! Gebruik geen schuurmiddelen of staalwol om de trommel schoon te maken.

HET BEDIENINGSPANEEL EN DE BEHUIZING REINIGEN

Gebruik een standaard zeepsop om het bedieningspaneel en de behuizing te reinigen. Gebruik een vochtige doek om te reinigen. Droog het gereinigde oppervlak met een zachte doek.



LET OP! Gebruik geen schoonmaakmiddelen voor meubels of schoonmaakmiddelen die roest kunnen veroorzaken.

PROBLEEMOPLOSSING

Probleem	Mogelijke oplossing
U kunt het apparaat niet activeren.	Zorg dat de stekker in het stopcontact zit.
	Controleer de zekering in de zekeringenkast (huisinstallatie).
Het programma start niet.	Druk op Start/Pauze.
	Zorg dat de deur van het apparaat is gesloten.
De deur van het apparaat gaat niet dicht.	Zorg dat het filters op de juiste wijze is geïnstalleerd.
	Zorg dat het wasgoed niet tussen de deur van het apparaat en de rubber pakking terecht komt.
Op het display verschijnt een lange programma-duur. ¹⁾	Verzekert u ervan dat het gewicht van het wasgoed geschikt is voor de duur van het programma.
	Zorg dat het filter schoon is.
	Het wasgoed is te nat. Centrifugeer het wasgoed nogmaals in de wasautomaat.
	Zorg ervoor dat de kamertemperatuur niet te hoog is.
Op het display verschijnt een korte programma-duur.	Stel het programma Tijd of Extra droog in.
Op het display verschijnt Err ²⁾ .	Als u een nieuw programma wilt instellen, moet u eerst het apparaat uit- en inschakelen.
	Zorg dat de opties geschikt zijn voor het programma.

Probleem	Mogelijke oplossing
Op het display verschijnt (bijv. E51) ²⁾ .	Het apparaat uit en weer aanzetten. Start een nieuw programma. Als het probleem opnieuw optreedt, neemt u contact op met onze service-afdeling.

1) Na ongeveer 5 uur stopt het programma automatisch.

2) alleen drogers met het display.

Als de droogresultaten niet naar tevredenheid zijn.

- Het ingestelde programma was onjuist.
- Het filter is verstopt.
- Er zat te veel wasgoed in het apparaat.

- De trommel is vuil.
- Verkeerde instelling van de geleidingssensor.
- De luchtcirculatiesleuven zijn verstopt.

TECHNISCHE GEGEVENS

Hoogte x breedte x diepte	850 x 600 x 600 mm (maximaal 630 mm)
Maximale diepte met de apparaatdeur open	1090 mm
Maximale breedte met de apparaatdeur open	950 mm
Afstelbare hoogte	850 mm (+ 15 mm - afstellen van voeten)
Trommelinhoud	108 l
Maximaal laadvolume	7 kg
Spanning	230V
Frequentie	50 Hz
Niveau geluidsvermogen	66 dB
Totaal vermogen	2600 W
Energie-efficiëntieklasse	C
Energieverbruik bij het standaard katoenprogramma en een volle lading. ¹⁾	4,25 kWh
Energieverbruik bij het standaard katoenprogramma en een deellading. ²⁾	2,35 kWh
Jaarlijks energieverbruik ³⁾	510,00 kWh
Links-aan modus stroomverbruik ⁴⁾	0,90 W
Uit-modus stroomverbruik ⁴⁾	0,10 W
Type gebruik	Huishoudelijk
Toegestane omgevingstemperatuur	+ 5°C tot + 35°C

Het beschermdeksel biedt bescherming tegen vaste stoffen en vochtigheid, behalve op plaatsen waar de laagspanningsapparatuur geen bescherming tegen vocht biedt

IPX4

- 1) Overeenkomstig EN 61121. 7 kg katoen gecentrifugeerd op 1000 tpm.
- 2) Overeenkomstig EN 61121. 3,5 kg katoen gecentrifugeerd op 1000 tpm.
- 3) Energieverbruik per jaar in kWh, gebaseerd op 160 droogcycli van het standaardkatoenprogramma bij volledige en gedeeltelijke lading, en het verbruik van de lage-stroommodi. Daadwerkelijke energieverbruik per cyclus hangt af van hoe het apparaat wordt verbruikt (REGELGEVING (EU) nr. 392/2012).
- 4) In overeenstemming met EN 61121.

De gegevens in de bovenstaande grafiek zijn in overeenstemming met de EU verordening 392/2012 die richtlijn 2009/125/EC implementeert.

VERBRUIKSGEGEVENS

Programma	Centrifugeren op / restvocht	Droogtijd ¹⁾	Energieverbruik ²⁾
Katoen Eco 7 kg			
Kastdroog	1400 tpm / 50%	100 min.	3,70 kWh
	1000 tpm / 60%	115 min.	4,25 kWh
Strijkdroog	1400 tpm / 50%	75 min.	2,55 kWh
	1000 tpm / 60%	87 min.	3,20 kWh
Katoen Eco 3,5 kg			
Kastdroog	1400 tpm / 50%	61 min.	2,05 kWh
	1000 tpm / 60%	70 min.	2,35 kWh
Synthetica 3 kg			
Kastdroog	1200 tpm / 40%	40 min.	1,20 kWh
	800 tpm / 50%	46 min.	1,47 kWh

1) Voor deelladingen is de cyclusduur korter en verbruikt het apparaat minder energie.

2) Een ongeschikte omgevingstemperatuur en/of slecht gecentrifugeerd wasgoed kunnen de cyclusduur verlengen en het energieverbruik verhogen.

PRODUCTINFORMATIEBLAD MET BETREKKING TOT E.U.-VOORSCHRIFT 1369/2017

Productinformatieblad	
Handelsmerk	ZANUSSI
Model	ZTE7101PZ, PNC916093386
Nominale capaciteit in kg	7

Droogtrommel met luchtafvoer of condensatie	Luchtopening
Energie-efficiëntieklasse	C
Energieverbruik in kWh per jaar, gebaseerd op 160 droogcycli met het standaard katoenprogramma bij volledige en gedeeltelijke lading, en het verbruik in de energiebesparende standen. Het werkelijke verbruik hangt af van de wijze waarop het apparaat wordt gebruikt.	510,00
Automatische of niet-automatische droogtrommel	Automatisch
Het energieverbruik van het standaard katoenprogramma bij volledige lading in kWh	4,25
Het energieverbruik van het standaard katoenprogramma bij gedeeltelijke lading in kWh	2,35
Energieverbruik in de uitstand in W	0,90
Energieverbruik in de sluimerstand in W	0,10
De duur van de sluimerstand in minuten	10
Het "standaard katoenprogramma", gebruikt bij volledige en gedeeltelijke lading, het standaard droogprogramma is waarop de op het etiket en de productkaart vermelde informatie betrekking heeft, dat dit programma geschikt is voor het drogen van normaal vochtig katoenen wasgoed en dat dit voor katoen het efficiëntste programma is in termen van energieverbruik	
De gewogen programmaduur van het "standaard katoenprogramma bij volledige en gedeeltelijke lading" in minuten	89
De programmaduur van het "standaard katoenprogramma bij volledige lading" in minuten	115
De programmaduur van het "standaard katoenprogramma bij gedeeltelijke lading" in minuten	70
Condensatie-efficiëntieklasse op een schaal van G (minst efficiënt) tot A (meest efficiënt)	-
Gemiddelde condensatie-efficiëntie van het standaard katoenprogramma bij volledige lading aangegeven als percentage	-
Gemiddelde condensatie-efficiëntie van het standaard katoenprogramma bij gedeeltelijke lading aangegeven als percentage	-
Gewogen condensatie-efficiëntie van het "standaard katoenprogramma bij volledige en gedeeltelijke lading"	-
Geluidsvermogensniveau in dB	66
Ingebouwde apparatuur J/N	Nee

De gegevens in de bovenstaande grafiek zijn in overeenstemming met de EU verordening 392/2012 die richtlijn 2009/125/EC implementeert.

MILIEUBESCHERMING

Recycleer de materialen met het symbool . Gooi de verpakking in een geschikte afvalcontainer om het te recyclen. Bescherm het milieu en de volksgezondheid en recycleer op een correcte manier het afval van elektrische en elektronische

apparaten. Gooi apparaten gemarkeerd met het symbool  niet weg met het huishoudelijk afval. Breng het product naar het milieustation bij u in de buurt of neem contact op met de gemeente.

WWW.ZANUSSI.COM/SHOP



CE

136931412-A-202019