

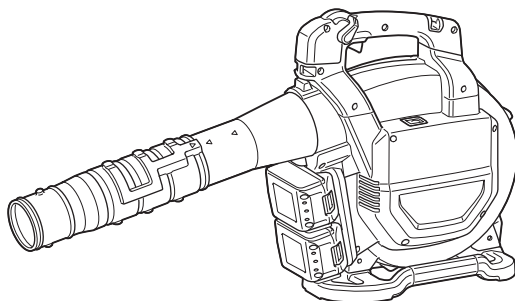

<b>EN</b>	<b>Cordless Blower</b>	<b>INSTRUCTION MANUAL</b>	<b>7</b>
<b>FR</b>	<b>SOUFFLEUR SANS FIL (ASPIRO / SOUFFLEUR (SANS FIL))</b>	<b>MANUEL D'INSTRUCTIONS</b>	<b>15</b>
<b>DE</b>	<b>Gebläse (Sauger)</b>	<b>BETRIEBSANLEITUNG</b>	<b>24</b>
<b>IT</b>	<b>Soffiatore a batteria</b>	<b>ISTRUZIONI PER L'USO</b>	<b>33</b>
<b>NL</b>	<b>Accublادblazer</b>	<b>GEBRUIKSAANWIJZING</b>	<b>42</b>
<b>ES</b>	<b>Sopladora Inalámbrica</b>	<b>MANUAL DE INSTRUCCIONES</b>	<b>51</b>
<b>PT</b>	<b>Soprador a Bateria (Soprador / Aspirador a Bateria)</b>	<b>MANUAL DE INSTRUÇÕES</b>	<b>60</b>
<b>DA</b>	<b>Akku blæser</b>	<b>BRUGSANVISNING</b>	<b>69</b>
<b>EL</b>	<b>Φορητός φυσητήρας</b>	<b>ΕΓΧΕΙΡΙΔΙΟ ΟΔΗΓΙΩΝ</b>	<b>77</b>
<b>TR</b>	<b>Akülü Üfleyici</b>	<b>KULLANMA KILAVUZU</b>	<b>87</b>

## DUB363

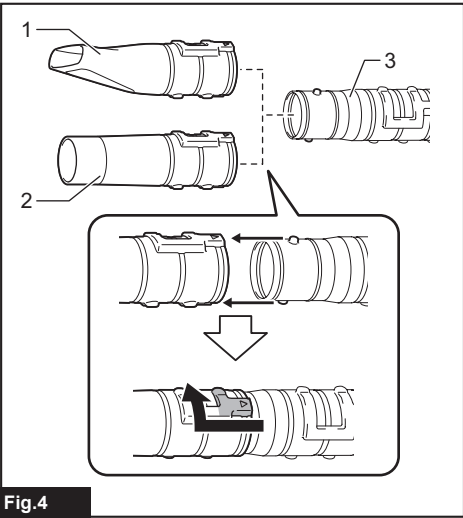

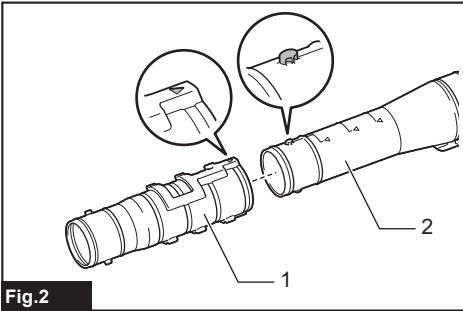
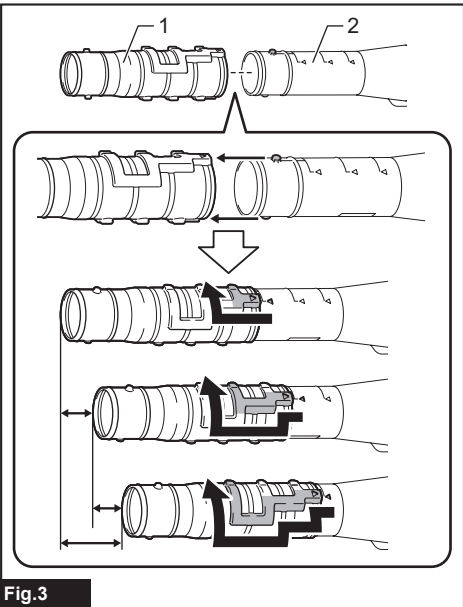
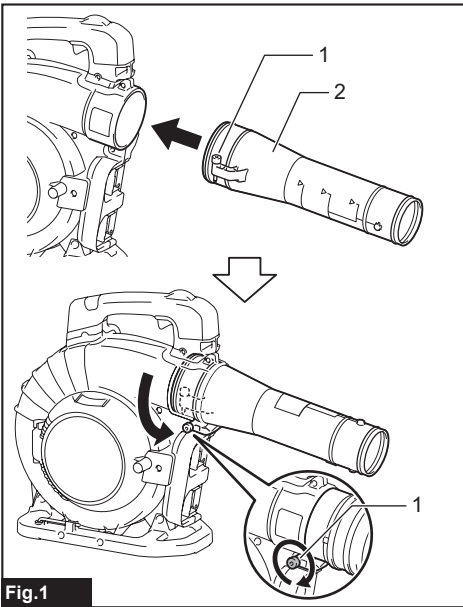

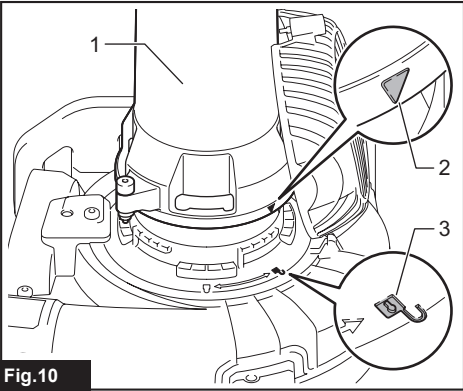
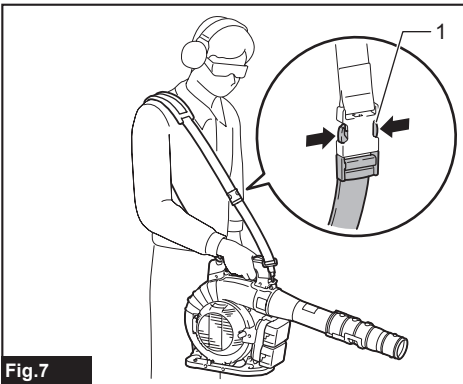
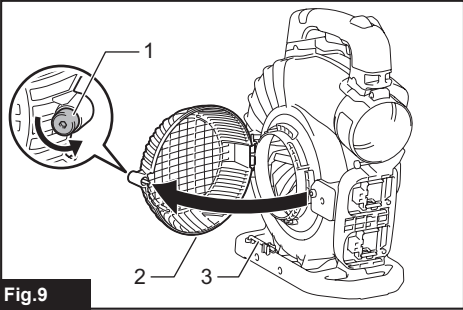
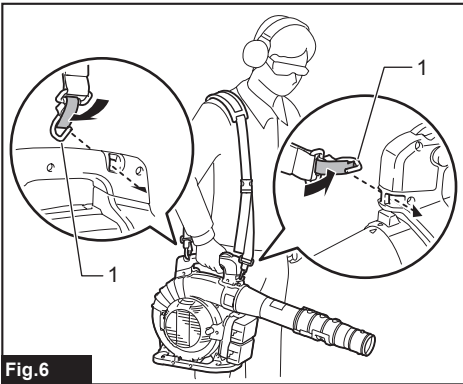
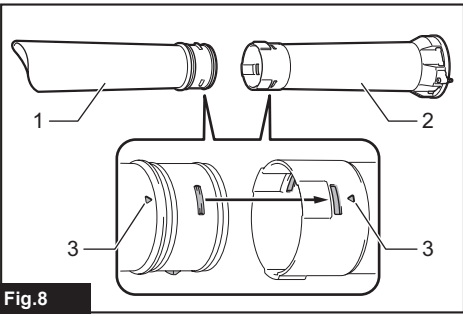
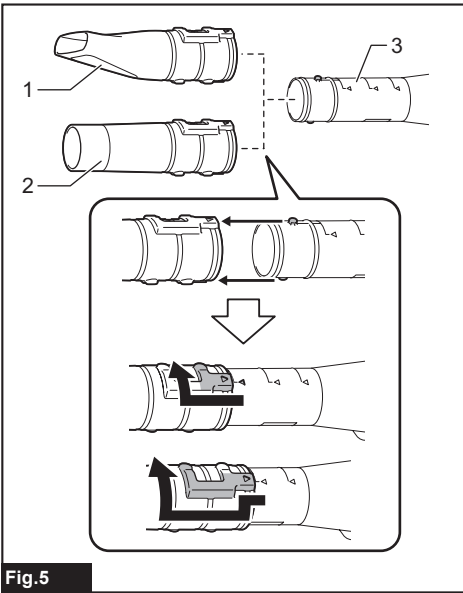

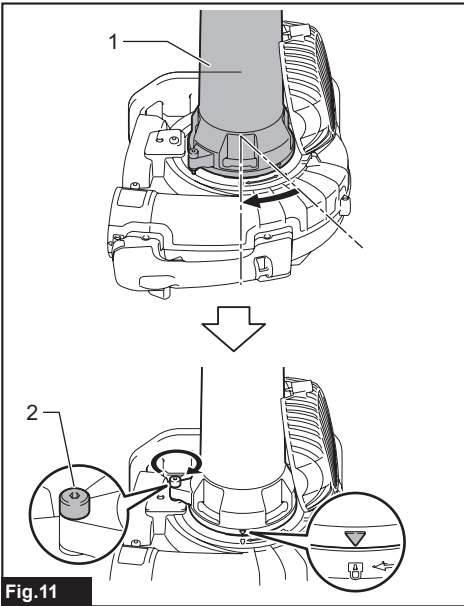

Fig. 11

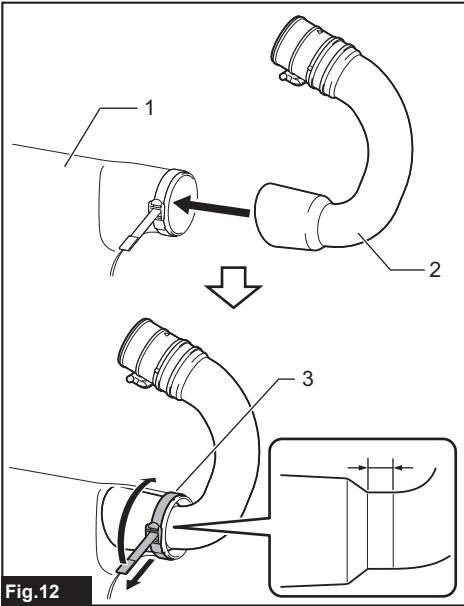

Fig. 12

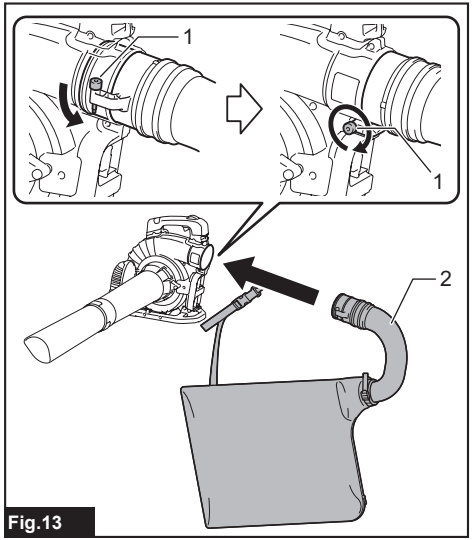

Fig. 13

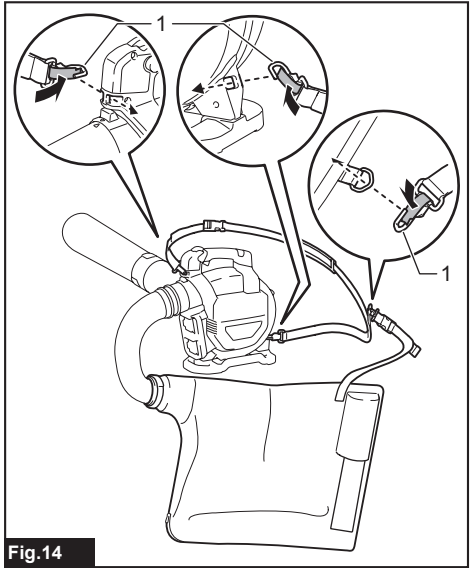

Fig. 14

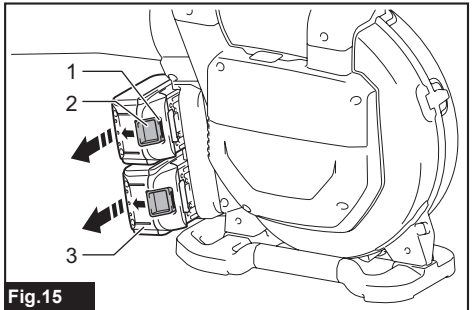

Fig. 15

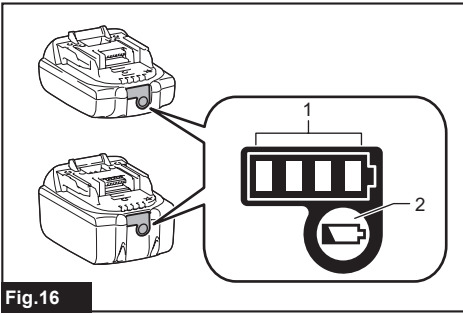

Fig. 16

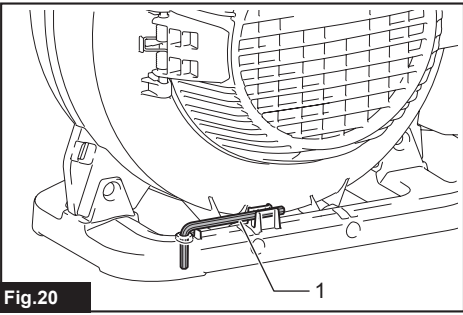

Fig. 20

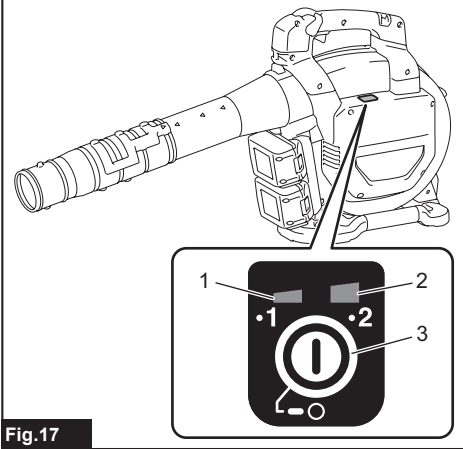

Fig. 17



Fig. 21

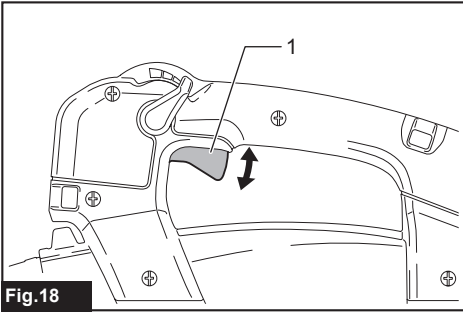

Fig. 18

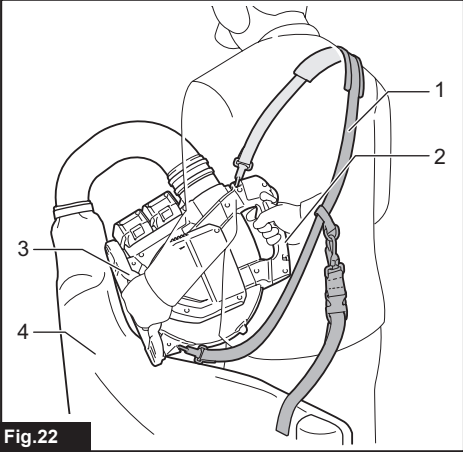

Fig. 22

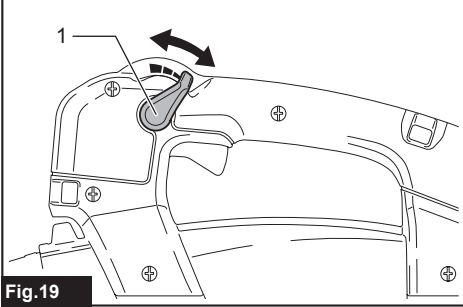
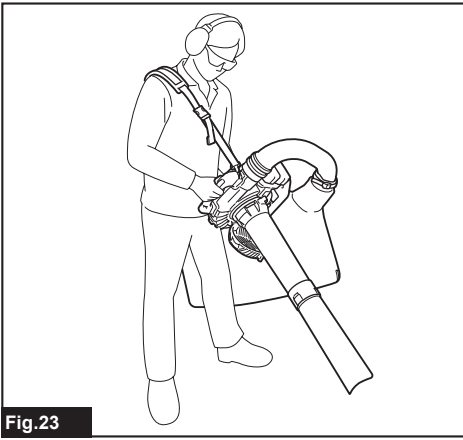
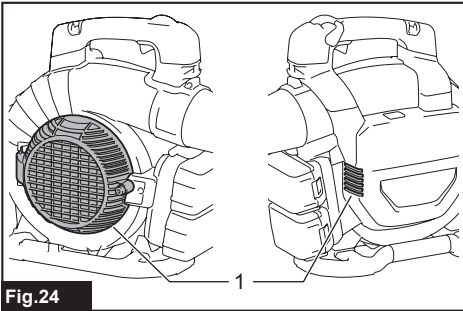

Fig. 19



**Fig.23**



**Fig.24**

# SPECIFICATIONS

<b>Model:</b>		<b>DUB363</b>
Capacities	Air volume	0 - 13.4 m <sup>3</sup> /min
	Air speed (average)	0 - 54 m/s
	Air speed (max.)	0 - 65 m/s
Dimensions (L x W x H) *1		341 mm x 193 mm x 415 mm
Rated voltage		D.C. 36 V
Net weight	Blower *2	3.8 - 5.2 kg
	Vacuum *3	6.0 - 6.6 kg

\*1. Without pipes, nozzles, dust bag, shoulder strap, and battery cartridges.

\*2. With blower pipe, end nozzle and flat nozzle, and without suction pipe, suction nozzle, elbow pipe, dust bag and shoulder strap.

\*3. With suction pipe, suction nozzle, elbow pipe, dust bag and shoulder strap, and without blower pipe, end nozzle and flat nozzle.

- Due to our continuing program of research and development, the specifications herein are subject to change without notice.
- Specifications may differ from country to country.
- The weight may differ depending on the attachment(s), including the battery cartridge. The lightest and heaviest combination, according to EPTA-Procedure 01/2014, are shown in the table.

## Applicable battery cartridge







BL1815N / BL1820 / BL1820B / BL1830 / BL1830B / BL1840 / BL1840B / BL1850 / BL1850B / BL1860B

- Some of the battery cartridges listed above may not be available depending on your region of residence.

**⚠ WARNING: Only use the battery cartridges listed above.** Use of any other battery cartridges may cause injury and/or fire.

## Symbols

The followings show the symbols used for the equipment. Be sure that you understand their meaning before use.

	Take particular care and attention.
	Read instruction manual.
	Keep hands away from rotating parts.
	Long hair may cause entanglement accident.
	Keep bystanders away.
	Wear eye and ear protection.
	Do not expose to moisture.



Only for EU countries  
Do not dispose of electric equipment or battery pack together with household waste material! In observance of the European Directives, on Waste Electric and Electronic Equipment and Batteries and Accumulators and Waste Batteries and Accumulators and their implementation in accordance with national laws, electric equipment and batteries and battery pack(s) that have reached the end of their life must be collected separately and returned to an environmentally compatible recycling facility.

## Intended use

The machine is intended for blowing and vacuuming.

## Noise

The typical A-weighted noise level determined according to EN50636-2-100:  
Sound pressure level ( $L_{pA}$ ) : 84.8 dB(A)  
Uncertainty (K) : 1.3 dB(A)  
Sound power level ( $L_{WA}$ ) : 94.9 dB (A)  
Uncertainty (K) : 0.3 dB(A)

**NOTE:** The declared noise emission value(s) has been measured in accordance with a standard test method and may be used for comparing one tool with another.

**NOTE:** The declared noise emission value(s) may also be used in a preliminary assessment of exposure.

**⚠ WARNING:** Wear ear protection.

**⚠ WARNING:** The noise emission during actual use of the power tool can differ from the declared value(s) depending on the ways in which the tool is used especially what kind of workpiece is processed.

**⚠ WARNING:** Be sure to identify safety measures to protect the operator that are based on an estimation of exposure in the actual conditions of use (taking account of all parts of the operating cycle such as the times when the tool is switched off and when it is running idle in addition to the trigger time).

## Vibration

The vibration total value (tri-axial vector sum) determined according to EN50636-2-100:

Work mode: operation without load (blowing)

Vibration emission ( $a_w$ ): 2.5 m/s<sup>2</sup> or less

Uncertainty (K) : 1.5 m/s<sup>2</sup>

Work mode: operation without load (vacuuming)

Vibration emission ( $a_w$ ): 2.5 m/s<sup>2</sup> or less

Uncertainty (K) : 1.5 m/s<sup>2</sup>

**NOTE:** The declared vibration total value(s) has been measured in accordance with a standard test method and may be used for comparing one tool with another.

**NOTE:** The declared vibration total value(s) may also be used in a preliminary assessment of exposure.

**⚠ WARNING:** The vibration emission during actual use of the power tool can differ from the declared value(s) depending on the ways in which the tool is used especially what kind of workpiece is processed.

**⚠ WARNING:** Be sure to identify safety measures to protect the operator that are based on an estimation of exposure in the actual conditions of use (taking account of all parts of the operating cycle such as the times when the tool is switched off and when it is running idle in addition to the trigger time).

## EC Declaration of Conformity

### For European countries only

The EC declaration of conformity is included as Annex A to this instruction manual.

# SAFETY WARNINGS

## Cordless Blower Safety Instructions

**⚠ WARNING:** Read all safety warnings and all instructions. Failure to follow the warnings and instructions may result in electric shock, fire and/or serious injury.

## Save all warnings and instructions for future reference.

### Training

1. Read the instructions carefully. Be familiar with the controls and the correct use of the machine.
2. Never allow children, persons with reduced physical, sensory or mental capabilities or lack of experience and knowledge or people unfamiliar with these instructions to use the machine. Local regulations may restrict the age of the operator.
3. Never operate the machine while people, especially children, or pets are nearby.
4. Keep in mind that the operator or user is responsible for accidents or hazards occurring to other people or their property.

### Preparation

1. Always wear substantial footwear and long trousers while operating the machine.
2. Do not wear loose clothing or jewellery that can be drawn into the air inlet. Keep long hair away from the air inlets.
3. Always wear protective goggles to protect your eyes from injury when using power tools. The goggles must comply with ANSI Z87.1 in the USA, EN 166 in Europe, or AS/NZS 1336 in Australia/New Zealand. In Australia/New Zealand, it is legally required to wear a face shield to protect your face, too.

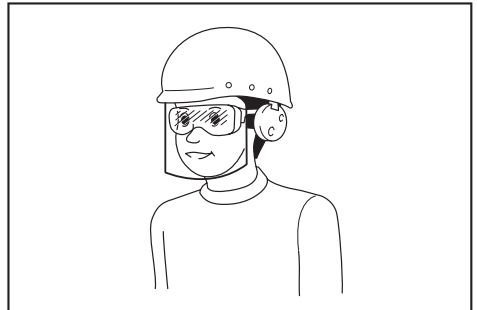

It is an employer's responsibility to enforce the use of appropriate safety protective equipments by the tool operators and by other persons in the immediate working area.

4. To prevent dust irritation the wearing of a face mask is recommended.
5. While operating the machine, always wear non-slip and protective footwear. Non-skid, closed-toed safety boots and shoes will reduce the risk of injury.
6. Use personal protective equipment. Always wear eye protection. Protective equipment such as a dust mask, non-skid safety shoes, hard hat or hearing protection used for appropriate conditions will reduce personal injuries.



## Operation

1. **Switch off the machine and remove the battery cartridge and make sure that all moving parts have come to a complete stop**
  - whenever you leave the machine.
  - before clearing blockages.
  - before checking, cleaning or working on the machine.
  - if the machine starts to vibrate abnormally.
  - whenever you convert the machine from blower to vacuum, and vice versa.
2. **Operate the machine only in daylight or in good artificial light.**
3. **Do not overreach and keep proper balance and footing at all times.**
4. **Always be sure of your footing on slopes.**
5. **Walk, never run.**
6. **Keep all cooling air inlets clear of debris.**
7. **Never blow debris in the direction of bystanders.**
8. **Operate the machine in a recommended position and on a firm surface.**
9. **Do not operate the machine at high places.**
10. **Never point the nozzle at anyone in the vicinity when using the machine.**
11. **Never block suction inlet and/or blower outlet.**
  - Be careful not to block suction inlet or blower outlet with dust or dirt when operating in dusty area.
  - Do not use nozzles other than the nozzles provided by Makita.
  - Do not use the blower to inflate balls, rubber boat or the similar.
12. **Do not operate the machine near open window, etc.**
13. **Operating the machine only at reasonable hours is recommended - not early in the morning or late at night when people might be disturbed.**
14. **Using rakes and brooms to loosen debris before blowing is recommended.**
15. **If the machine strikes any foreign objects or should start making any unusual noise or vibration, immediately switch off the machine to stop it. Remove the battery cartridge from the machine and inspect the machine for damage before restarting and operating the machine. If the machine is damaged, ask Makita Authorized Service Centers for repair.**
16. **Do not insert fingers or other objects into suction inlet or blower outlet.**
17. **Prevent unintentional starting. Ensure the switch is in the off-position before inserting battery cartridge, picking up or carrying the machine. Carrying the machine with your finger on the switch or energizing the machine that has the switch on invites accidents.**
18. **Never blow or vacuum dangerous materials, such as nails, fragments of glass, or blades.**
19. **Do not operate the machine near flammable materials.**
20. **Avoid operating the machine for a long time in low temperature environment.**

## Maintenance and storage

1. **Keep all nuts, bolts and screws tight to be sure the machine is in safe working condition.**
2. **If the parts are worn or damaged, replace them with parts provided by Makita.**
3. **Store the machine in a dry place out of the reach of children.**
4. **When you stop the machine for inspection, servicing, storage, or changing accessory, switch off the machine and make sure that all moving parts come to a complete stop, and remove the battery cartridge. Cool down the machine before making any work on the machine. Maintain the machine with care and keep it clean.**
5. **Always cool down the machine before storing.**
6. **Do not expose the machine to rain. Store the machine indoors.**
7. **When you lift the machine, be sure to bend your knees and be careful not to hurt your back.**

## Battery tool use and care

1. **Recharge only with the charger specified by the manufacturer.** A charger that is suitable for one type of battery pack may create a risk of fire when used with another battery pack.
2. **Use power tools only with specifically designated battery packs.** Use of any other battery packs may create a risk of injury and fire.
3. **When battery pack is not in use, keep it away from other metal objects, like paper clips, coins, keys, nails, screws or other small metal objects, that can make a connection from one terminal to another.** Shorting the battery terminals together may cause burns or a fire.
4. **Under abusive conditions, liquid may be ejected from the battery; avoid contact. If contact accidentally occurs, flush with water. If liquid contacts eyes, additionally seek medical help.** Liquid ejected from the battery may cause irritation or burns.
5. **Do not use a battery pack or tool that is damaged or modified.** Damaged or modified batteries may exhibit unpredictable behaviour resulting in fire, explosion or risk of injury.
6. **Do not expose a battery pack or tool to fire or excessive temperature.** Exposure to fire or temperature above 130 °C may cause explosion.
7. **Follow all charging instructions and do not charge the battery pack or tool outside the temperature range specified in the instructions.** Charging improperly or at temperatures outside the specified range may damage the battery and increase the risk of fire.

## Electrical and battery safety

1. **Do not dispose of the battery(ies) in a fire.** The cell may explode. Check with local codes for possible special disposal instructions.
2. **Do not open or mutilate the battery(ies).** Released electrolyte is corrosive and may cause damage to the eyes or skin. It may be toxic if swallowed.
3. **Do not charge battery in rain, or in wet locations.**
4. **Do not charge the battery outdoors.**
5. **Do not handle charger, including charger plug, and charger terminals with wet hands.**

## Service

1. **Have your power tool serviced by a qualified repair person using only identical replacement parts.** This will ensure that the safety of the power tool is maintained.
2. **Never service damaged battery packs.** Service of battery packs should only be performed by the manufacturer or authorized service providers.

## SAVE THESE INSTRUCTIONS.

**⚠ WARNING:** DO NOT let comfort or familiarity with product (gained from repeated use) replace strict adherence to safety rules for the subject product.

MISUSE or failure to follow the safety rules stated in this instruction manual may cause serious personal injury.

## Important safety instructions for battery cartridge

1. **Before using battery cartridge, read all instructions and cautionary markings on (1) battery charger, (2) battery, and (3) product using battery.**
2. **Do not disassemble battery cartridge.**
3. **If operating time has become excessively shorter, stop operating immediately.** It may result in a risk of overheating, possible burns and even an explosion.
4. **If electrolyte gets into your eyes, rinse them out with clear water and seek medical attention right away.** It may result in loss of your eyesight.
5. **Do not short the battery cartridge:**
  - (1) **Do not touch the terminals with any conductive material.**
  - (2) **Avoid storing battery cartridge in a container with other metal objects such as nails, coins, etc.**
  - (3) **Do not expose battery cartridge to water or rain.**

A battery short can cause a large current flow, overheating, possible burns and even a breakdown.

6. **Do not store the tool and battery cartridge in locations where the temperature may reach or exceed 50 °C (122 °F).**
7. **Do not incinerate the battery cartridge even if it is severely damaged or is completely worn out.** The battery cartridge can explode in a fire.
8. **Be careful not to drop or strike battery.**
9. **Do not use a damaged battery.**
10. **The contained lithium-ion batteries are subject to the Dangerous Goods Legislation requirements.** For commercial transports e.g. by third parties, forwarding agents, special requirement on packaging and labeling must be observed. For preparation of the item being shipped, consulting an expert for hazardous material is required. Please also observe possibly more detailed national regulations. Tape or mask off open contacts and pack up the battery in such a manner that it cannot move around in the packaging.
11. **When disposing the battery cartridge, remove it from the tool and dispose of it in a safe place. Follow your local regulations relating to disposal of battery.**

12. **Use the batteries only with the products specified by Makita.** Installing the batteries to non-compliant products may result in a fire, excessive heat, explosion, or leak of electrolyte.
13. **If the tool is not used for a long period of time, the battery must be removed from the tool.**

## SAVE THESE INSTRUCTIONS.

**⚠ CAUTION:** Only use genuine Makita batteries. Use of non-genuine Makita batteries, or batteries that have been altered, may result in the battery bursting causing fires, personal injury and damage. It will also void the Makita warranty for the Makita tool and charger.

## Tips for maintaining maximum battery life

1. **Charge the battery cartridge before completely discharged. Always stop tool operation and charge the battery cartridge when you notice less tool power.**
2. **Never recharge a fully charged battery cartridge. Overcharging shortens the battery service life.**
3. **Charge the battery cartridge with room temperature at 10 °C - 40 °C (50 °F - 104 °F). Let a hot battery cartridge cool down before charging it.**
4. **Charge the battery cartridge if you do not use it for a long period (more than six months).**

## ASSEMBLY

**⚠ CAUTION:** Always be sure that the machine is switched off and the battery cartridge is removed before carrying out any work on the machine.

**NOTICE:** Before operating the machine, be sure to completely assemble the machine. Otherwise, the machine does not work.

## Assembly for blowing

### Installing or removing blower pipe and nozzle

1. Attach the blower pipe to the main unit.

Insert the blower pipe into the main unit with the bolt facing left as shown in the figure. Turn the blower pipe as shown in the figure so that the bolt is aligned with the hole on the main unit, and then tighten the bolt firmly using the hex wrench.

► Fig.1: 1. Bolt 2. Blower pipe

2. Align the protrusion on the blower pipe with the groove on the end nozzle, then attach the end nozzle to the blower pipe, and then turn the end nozzle to lock it into place.

► Fig.2: 1. End nozzle 2. Blower pipe

To remove the blower pipe and end nozzle, perform the installation procedure in reverse.

**NOTE:** The length of the nozzle can be changed by moving the nozzle as shown in the figure.

► Fig.3: 1. End nozzle 2. Blower pipe

## Installing or removing flat nozzle or extension nozzle

### Optional accessory

Attach the flat nozzle or extension nozzle to the end nozzle, and then turn it to lock it into place.

► **Fig.4:** 1. Flat nozzle 2. Extension nozzle 3. End nozzle

You can also attach the flat nozzle or extension nozzle to the blower pipe.

► **Fig.5:** 1. Flat nozzle 2. Extension nozzle 3. Blower pipe

To remove the flat nozzle or extension nozzle, perform the installation procedure in reverse.

## Attaching shoulder strap

**⚠ CAUTION:** Be sure to attach the hooks of the shoulder strap to the machine securely. If the hooks are attached incompletely, they may come off and cause an injury.

**⚠ CAUTION:** Be sure to use the shoulder strap dedicated to this machine. Using other shoulder strap may cause an injury.

Attach the hooks of the shoulder strap to the machine as shown in the figure.

► **Fig.6:** 1. Hook

The shoulder strap features a means of quick release. Simply squeeze the sides of the buckle to release the machine from the shoulder strap.

► **Fig.7:** 1. Buckle

## Assembly for vacuuming

### Installing or removing suction pipe and nozzle

#### Optional accessory

1. Align the triangle mark on the suction nozzle with that on the suction pipe, and then insert the suction nozzle into the suction pipe until the latch on the nozzle snaps into place.

► **Fig.8:** 1. Suction nozzle 2. Suction pipe 3. Triangle mark

2. Loosen the bolt on the fan cover using the hex wrench, and open the fan cover.

► **Fig.9:** 1. Bolt 2. Fan cover 3. Hex wrench

3. Align the triangle mark on the suction pipe with the  mark on the main unit, and then attach the suction pipe to the main unit.

► **Fig.10:** 1. Suction pipe 2. Triangle mark 3.  mark

4. Turn the suction pipe clockwise so that the bolt on the pipe is aligned with the hole on the main unit, and then fasten the bolt firmly using the hex wrench to secure the pipe to the main unit.

► **Fig.11:** 1. Suction pipe 2. Bolt

To remove the suction pipe and nozzle, perform the installation procedure in reverse.

## Installing or removing elbow pipe and dust bag

### Optional accessory

1. Insert the elbow pipe into the dust bag and tighten the belt to fix the elbow pipe as shown in the figure.

► **Fig.12:** 1. Dust bag 2. Elbow pipe 3. Belt

2. Attach the elbow pipe to the main unit.

Insert the elbow pipe into the main unit with the bolt facing left as shown in the figure. Turn the elbow pipe as shown in the figure so that the bolt is aligned with the hole on the main unit, and then tighten the bolt firmly using the hex wrench.

► **Fig.13:** 1. Bolt 2. Elbow pipe

3. Attach the hook of the dust bag to the shoulder strap, and then attach the hooks of the shoulder strap to the main unit as shown in the figure.

► **Fig.14:** 1. Hook

To remove the dust bag and elbow pipe, perform the installation procedure in reverse.

## FUNCTIONAL DESCRIPTION

**⚠ CAUTION:** Always be sure that the machine is switched off and the battery cartridge is removed before adjusting or checking function on the machine.

## Installing or removing battery cartridge

**⚠ CAUTION:** Always switch off the machine before installing or removing of the battery cartridge.

**⚠ CAUTION:** Hold the machine and the battery cartridge firmly when installing or removing battery cartridge. Failure to hold the machine and the battery cartridge firmly may cause them to slip off your hands and result in damage to the machine and battery cartridge and a personal injury.

**⚠ CAUTION:** Always install the battery cartridge fully until the red indicator cannot be seen. If not, it may accidentally fall out of the machine, causing injury to you or someone around you.

**⚠ CAUTION:** Do not install the battery cartridge forcibly. If the cartridge does not slide in easily, it is not being inserted correctly.

► **Fig.15:** 1. Red indicator 2. Button 3. Battery cartridge

To remove the battery cartridge, slide it from the machine while sliding the button on the front of the cartridge.

To install the battery cartridge, align the tongue on the battery cartridge with the groove in the housing and slip it into place. Insert it all the way until it locks in place with a little click. If you can see the red indicator on the upper side of the button, it is not locked completely.

## Indicating the remaining battery capacity

Only for battery cartridges with the indicator

► Fig.16: 1. Indicator lamps 2. Check button

Press the check button on the battery cartridge to indicate the remaining battery capacity. The indicator lamps light up for a few seconds.

Indicator lamps			Remaining capacity
Lighted	Off	Blinking	
■	□	▧	75% to 100%
■	■	■	
■	■	□	50% to 75%
■	■	□	25% to 50%
■	□	□	0% to 25%
▧	□	□	Charge the battery.
■	■	□	The battery may have malfunctioned.
□	□	■	

**NOTE:** Depending on the conditions of use and the ambient temperature, the indication may differ slightly from the actual capacity.

## Machine/battery protection system

The machine is equipped with a machine/battery protection system. This system automatically cuts off power to the motor to extend machine and battery life. The machine will automatically stop during operation if the machine or battery is placed under one of the following conditions:

### Overload protection

When the machine or battery is operated in a manner that causes it to draw an abnormally high current, the machine automatically stops and the lamp for mode 1 blinks in green. In this situation, turn the machine off and stop the application that caused the machine to become overloaded. Then turn the machine on to restart.

### Overheat protection

When the machine or battery is overheated, the machine stops automatically and the lamp for mode 1 lights up in red. In this case, let the machine and battery cool down before turning the machine on again.

### Overdischarge protection

When the battery capacity is not enough, the machine stops automatically and the lamp for mode 1 blinks in red. In this case, remove the battery from the machine and charge the battery.

## Main power switch

**WARNING:** Always turn off the main power switch when not in use.

To turn on the machine, press the main power switch. The lamps for mode 1 and mode 2 light up in green. To turn off, keep pressing the main power switch until the lamps for mode 1 and mode 2 go off.

► Fig.17: (1) Lamp for mode 1 (2) Lamp for mode 2 (3) Main power switch

You can use the machine in the vacuuming mode. In the vacuuming mode, the suction volume becomes smaller than in the normal mode.

When you turn on the machine, the machine starts up in the normal mode. To use the machine in the vacuuming mode, press the main power switch when the machine is turned on. The lamp for mode 2 goes off and only the lamp for mode 1 lights up in green. When you press the main power switch again, the machine returns to the normal mode, and the lamps for mode 1 and mode 2 light up in green.

**NOTE:** The lamp for mode 1 blinks in green if the machine is operated under unoperable conditions. The lamp blinks in one of the following conditions.

- The switch trigger is pulled, when the bolt on the fan cover or suction pipe is not tightened firmly, or the bolt on the blower pipe or elbow pipe is not tightened firmly.
- The machine is turned on, when the control lever is not fully returned to the off position, or while you are pulling the switch trigger.

**NOTE:** This machine employs the auto power-off function. To avoid unintentional start up, the main power switch will automatically shut down when the switch trigger is not pulled for a certain period after the main power switch is turned on.

## Switch action

**WARNING:** Before installing the battery cartridge into the machine, always check to see that the switch trigger actuates properly and returns to the "OFF" position when released.

► Fig.18: 1. Switch trigger

To start the machine, simply pull the switch trigger. The speed is increased by increasing pressure on the switch trigger. Release the switch trigger to stop.

## Cruise control function

The cruise control function allows the operator to maintain a constant speed without pulling the trigger. To increase the speed, turn the control lever forward. To decrease the speed, turn the control lever backward.

► Fig.19: 1. Control lever

## Hex wrench storage

When not in use, store the hex wrench as illustrated to keep it from being lost.

► Fig.20: 1. Hex wrench

## Accidental re-start preventive function

If you turn on the machine while pulling the switch trigger or while the control lever is not in the off position, the machine does not start. To start the machine, first release the switch trigger and return the control lever fully, and then turn on the machine.

## Electronic function

The machine is equipped with the electronic function for easy operation.

- Constant speed control  
The speed control function provides the constant rotation speed regardless of load conditions.

## OPERATION

**CAUTION:** Do not place the machine on the ground while it is switched on. Sand or dust may enter from suction inlet and cause a malfunction or personal injury.

## Blower operation

**CAUTION:** When performing the blower operation, be sure to remove the suction pipe, suction nozzle, elbow pipe and dust bag from the machine, and attach the blower pipe and nozzles to the machine.

Hold the machine firmly with a hand and perform the blowing operation by moving it around slowly. When blowing around building, big stone or vehicle, direct the nozzle away from them. When performing an operation in a corner, start from the corner and then move to wide area.

► Fig.21

## Vacuuming operation

**CAUTION:** When performing the vacuuming operation, be sure to remove the blower pipe and nozzles from the machine, and attach the suction pipe, suction nozzle, elbow pipe, dust bag, and shoulder strap to the machine.

**CAUTION:** Check the dust bag frequently for wear or deterioration.

**CAUTION:** Be sure to fasten the fastener of the dust bag before operating the machine.

**CAUTION:** Always switch off the machine before opening or fastening the fastener of the dust bag.

**NOTICE:** Do not allow wet materials, such as wet leaves, and foreign materials, such as large wood chips, metals, glass, pebbles, etc., to be sucked into the machine. Otherwise, a malfunction may occur.

**NOTICE:** Empty the dust bag before it becomes full. Otherwise, a malfunction may occur.

**NOTICE:** To prevent the suction of foreign materials, operating the machine in the vacuuming mode is recommended.

1. Put the shoulder strap and dust bag on the shoulder as shown in the figure. Adjust the length of the strap.

► Fig.22: 1. Shoulder strap 2. Carry handle 3. Assist handle 4. Dust bag

2. Hold the carry handle with your right hand and the assist handle with the other hand.

► Fig.23

3. While operating the machine, adjust the switch trigger so that the suction force is appropriate for the work location and conditions.

## MAINTENANCE

**CAUTION:** Always be sure that the machine is switched off and the battery cartridge is removed before attempting to perform inspection or maintenance.

To maintain product SAFETY and RELIABILITY, repairs, any other maintenance or adjustment should be performed by Makita Authorized or Factory Service Centers, always using Makita replacement parts.

## Cleaning the machine

Clean the machine by wiping off dust with a dry cloth or one dipped in soapy water and wrung out.

**NOTICE:** Never use gasoline, benzine, thinner, alcohol or the like. Discoloration, deformation or cracks may result.

Remove dust or dirt from the suction inlets.

► Fig.24: 1. Suction inlet

# TROUBLESHOOTING

Before asking for repairs, conduct your own inspection first. If you find a problem that is not explained in the manual, do not attempt to dismantle the machine. Instead, ask Makita Authorized Service Centers, always using Makita replacement parts for repairs.

State of abnormality	Probable cause (malfunction)	Remedy
Motor does not run.	Battery cartridge is not installed.	Install the battery cartridge.
	Battery problem (under voltage)	Recharge the battery. If recharging is not effective, replace battery.
	<b>For blower</b> The blower pipe is not attached. The fan cover is not closed.	Attach the blower pipe, and then tighten the bolt. Close the fan cover, and then tighten the bolt.
	<b>For vacuum</b> The elbow pipe or suction pipe is not attached.	Attach the elbow pipe or suction pipe, and then tighten the bolt.
	The drive system does not work correctly.	Ask your local authorized service center for repair.
Motor stops running after a little use.	Battery's charge level is low.	Recharge the battery. If recharging is not effective, replace battery.
	Overheating.	Stop using the machine to allow it to cool down.
The machine does not reach the maximum speed.	Battery is installed improperly.	Install the battery cartridge as described in this manual.
	Battery power is dropping.	Recharge the battery. If recharging is not effective, replace battery.
	The drive system does not work correctly.	Ask your local authorized service center for repair.
Abnormal vibration: ⇒ stop the machine immediately!	The drive system does not work correctly.	Ask your local authorized service center for repair.
Motor cannot stop: ⇒ Remove the battery immediately!	Electric or electronic malfunction.	Remove the battery and ask your local authorized service center for repair.

## OPTIONAL ACCESSORIES

**⚠ CAUTION:** These accessories or attachments are recommended for use with your Makita product specified in this manual. The use of any other accessories or attachments might present a risk of injury to persons. Only use accessory or attachment for its stated purpose.

If you need any assistance for more details regarding these accessories, ask your local Makita Service Center.

- Vacuum kit
- Extension nozzle
- Flat nozzle
- Shoulder strap
- Makita genuine battery and charger

**NOTE:** Some items in the list may be included in the product package as standard accessories. They may differ from country to country.

# SPÉCIFICATIONS

Modèle :		DUB363
Capacités	Volume d'air	0 - 13,4 m <sup>3</sup> /min
	Vitesse de l'air (moyenne)	0 - 54 m/s
	Vitesse de l'air (max.)	0 - 65 m/s
Dimensions (L x P x H)*1		341 mm x 193 mm x 415 mm
Tension nominale		36 VCC
Poids net	Souffleur*2	3,8 - 5,2 kg
	Aspirateur*3	6,0 - 6,6 kg

\*1. Sans tuyaux, buses, sac à poussière, bandoulière et batteries.

\*2. Avec tube de souffleur, buse d'extrémité et buse plate, et sans tube d'aspiration, suceur, tube coudé, sac à poussière et bandoulière.

\*3. Avec tube d'aspiration, suceur, tube coudé, sac à poussière et bandoulière, et sans tube de souffleur, buse d'extrémité et buse plate.

- Étant donné l'évolution constante de notre programme de recherche et de développement, les spécifications contenues dans ce manuel sont sujettes à modification sans préavis.
- Les spécifications peuvent varier suivant les pays.
- Le poids peut être différent selon les accessoires, notamment la batterie. Les associations la plus légère et la plus lourde, conformément à la procédure EPTA 01/2014, sont indiquées dans le tableau.

## Batterie applicable



BL1815N / BL1820 / BL1820B / BL1830 / BL1830B / BL1840 / BL1840B / BL1850 / BL1850B / BL1860B

- Certaines batteries répertoriées ci-dessus peuvent ne pas être disponibles selon la région où vous résidez.

**⚠ AVERTISSEMENT : N'utilisez que les batteries répertoriées ci-dessus. L'utilisation de n'importe quelle autre batterie peut provoquer des blessures et/ou un incendie.**

## Symboles

Vous trouverez ci-dessous les symboles utilisés pour l'appareil. Veuillez à comprendre leur signification avant toute utilisation.

	Veillez être prudent et rester attentif.
	Lire le mode d'emploi.
	Gardez vos mains à l'écart des pièces en rotation.
	Les cheveux longs risquent de se prendre dans les pièces en mouvement.
	Tenez les personnes à l'écart.
	Porter des lunettes de protection et un serre-tête antibruit.
	Ne pas exposer à l'humidité.



Ni-MH  
Li-ion

Pour les pays de l'Union européenne uniquement  
Ne jetez pas les appareils électriques ou les batteries avec vos ordures ménagères ! Conformément aux directives européennes relatives aux déchets d'équipements électriques et électroniques et aux piles et accumulateurs ainsi qu'aux déchets de piles et d'accumulateurs et leur mise en œuvre conformément aux lois nationales, les équipements électriques, les piles et les batteries en fin de vie doivent faire l'objet d'une collecte sélective et être confiés à une usine de recyclage respectueuse de l'environnement.

## Utilisations

La machine est conçue pour souffler et aspirer.

## Bruit

Niveau de bruit pondéré A typique, déterminé selon EN50636-2-100 :

Niveau de pression sonore ( $L_{pA}$ ) : 84,8 dB (A)

Incertitude (K) : 1,3 dB (A)

Niveau de puissance sonore ( $L_{WA}$ ) : 94,9 dB (A)

Incertitude (K) : 0,3 dB (A)

**NOTE** : La ou les valeurs d'émission de bruit déclarées ont été mesurées conformément à la méthode de test standard et peuvent être utilisées pour comparer les outils entre eux.

**NOTE** : La ou les valeurs d'émission de bruit déclarées peuvent aussi être utilisées pour l'évaluation préliminaire de l'exposition.

**⚠ AVERTISSEMENT** : Portez un serre-tête antibruit.

**⚠ AVERTISSEMENT** : L'émission de bruit lors de l'usage réel de l'outil électrique peut être différente de la ou des valeurs déclarées, suivant la façon dont l'outil est utilisé, particulièrement selon le type de pièce usinée.

**⚠ AVERTISSEMENT** : Les mesures de sécurité à prendre pour protéger l'utilisateur doivent être basées sur une estimation de l'exposition dans des conditions réelles d'utilisation (en tenant compte de toutes les composantes du cycle d'utilisation, comme par exemple le moment de sa mise hors tension, lorsqu'il tourne à vide et le moment de son déclenchement).

## Vibrations

Valeur totale de vibrations (somme de vecteur triaxial) déterminée selon EN50636-2-100 :

Mode de travail : fonctionnement à vide (soufflage)

Émission de vibrations ( $a_{h,v}$ ) : 2,5 m/s<sup>2</sup> ou moins

Incertitude (K) : 1,5 m/s<sup>2</sup>

Mode de travail : fonctionnement à vide (aspiration)

Émission de vibrations ( $a_{h,v}$ ) : 2,5 m/s<sup>2</sup> ou moins

Incertitude (K) : 1,5 m/s<sup>2</sup>

**NOTE** : La ou les valeurs de vibration totales déclarées ont été mesurées conformément à la méthode de test standard et peuvent être utilisées pour comparer les outils entre eux.

**NOTE** : La ou les valeurs de vibration totales déclarées peuvent aussi être utilisées pour l'évaluation préliminaire de l'exposition.

**⚠ AVERTISSEMENT** : L'émission de vibrations lors de l'usage réel de l'outil électrique peut être différente de la ou des valeurs déclarées, suivant la façon dont l'outil est utilisé, particulièrement selon le type de pièce usinée.

**⚠ AVERTISSEMENT** : Les mesures de sécurité à prendre pour protéger l'utilisateur doivent être basées sur une estimation de l'exposition dans des conditions réelles d'utilisation (en tenant compte de toutes les composantes du cycle d'utilisation, comme par exemple le moment de sa mise hors tension, lorsqu'il tourne à vide et le moment de son déclenchement).

## Déclaration de conformité CE

*Pour les pays européens uniquement*

La déclaration de conformité CE est fournie en Annexe A à ce mode d'emploi.

# CONSIGNES DE SÉCURITÉ

## Consignes de sécurité pour souffleur sans fil (aspiro / souffleur (sans fil))

**⚠ AVERTISSEMENT** : Lisez toutes les consignes de sécurité et toutes les instructions. Il y a risque d'électrocution, d'incendie et/ou de graves blessures si les mises en garde et les instructions ne sont pas respectées.

## Conservez toutes les mises en garde et instructions pour référence ultérieure.

### Formation

1. Lisez attentivement les instructions. Familiarisez-vous avec les commandes et la bonne utilisation de la machine.
2. Ne laissez en aucun cas les enfants, les personnes aux facultés physiques, sensorielles ou mentales diminuées ou sans expérience ni expertise ou les personnes qui ne sont pas familiarisées avec ces instructions utiliser la machine. Les réglementations locales peuvent limiter l'âge de l'utilisateur.
3. N'utilisez jamais la machine alors que des personnes — et tout particulièrement des enfants — ou des animaux domestiques se trouvent à proximité.
4. Gardez à l'esprit que l'opérateur ou l'utilisateur est responsable des accidents ou risques encourus par les personnes ou leur propriété.

### Préparatifs

1. Portez toujours des chaussures robustes et un pantalon long pendant l'utilisation de la machine.
2. Ne portez pas de vêtements amples ou de bijoux qui peuvent être happés par l'entrée d'air. Maintenez les cheveux longs à l'écart des entrées d'air.
3. Pour protéger vos yeux des blessures lorsque vous utilisez un outil électrique, portez toujours des lunettes de protection, lesquelles doivent être conformes à ANSI Z87.1 aux États-Unis, EN 166 en Europe ou AS/NZS 1336 en Australie/Nouvelle-Zélande. En Australie/Nouvelle-Zélande, la loi exige également le port d'un écran facial pour se protéger le visage.



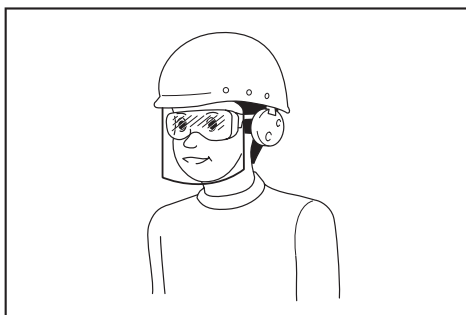

L'employeur est responsable d'imposer le port d'équipements de sécurité appropriés par les utilisateurs de l'outil et par les autres personnes se trouvant à proximité de la zone de travail.

4. Il est recommandé de porter un écran facial pour éviter les irritations dues à la poussière.
5. Pendant l'utilisation de la machine, toujours porter des chaussures antidérapantes et de protection. Porter des bottes ou des chaussures de sécurité fermées et antidérapantes permet de réduire le risque de blessure.
6. Utilisez un équipement de protection individuelle. Portez toujours une protection oculaire. Les équipements de sécurité tels que les masques contre les poussières, les chaussures de sécurité antidérapantes, les casques ou les protecteurs d'oreilles utilisés pour les conditions appropriées réduiront les blessures.

#### Fonctionnement

1. Éteignez la machine, retirez la batterie et assurez-vous que toutes les pièces mobiles sont parfaitement arrêtées
  - chaque fois que vous laissez la machine sans surveillance ;
  - avant de débloquer l'outil ;
  - avant d'effectuer la vérification, le nettoyage ou l'entretien de la machine ;
  - si la machine se met à vibrer de façon anormale ;
  - chaque fois que vous faites passer la machine de souffleur à aspirateur, et vice versa.
2. N'utilisez la machine qu'à la lumière du jour ou sous un bon éclairage artificiel.
3. Ne vous penchez pas trop loin et maintenez constamment une bonne assise et un bon équilibre.
4. Assurez-vous toujours d'être en position stable dans les pentes.
5. Ne courez jamais ; marchez.
6. Assurez-vous que toutes les entrées de l'air de refroidissement ne sont pas obstruées par des débris.
7. Ne soufflez jamais de débris en direction des personnes.
8. Utilisez la machine dans la position recommandée et sur une surface ferme.
9. N'utilisez pas la machine en hauteur.

10. Ne pointez jamais la buse en direction d'une personne à proximité lorsque vous utilisez la machine.
11. Ne bloquez jamais l'entrée d'aspiration et/ou la sortie du souffleur.
  - Prenez garde de ne pas bloquer l'entrée d'aspiration ou la sortie du souffleur avec de la poussière ou de la saleté lorsque vous travaillez dans une zone poussiéreuse.
  - N'utilisez pas de buses autres que celles fournies par Makita.
  - N'utilisez pas le souffleur pour gonfler des ballons, un bateau pneumatique ou autre.
12. N'utilisez pas la machine près de fenêtres ouvertes, etc.
13. Il est recommandé d'utiliser la machine uniquement à des heures raisonnables : pas tôt le matin ni tard le soir lorsque vous risquez de déranger les gens.
14. Il est recommandé de séparer les débris à l'aide d'un râteau ou d'un balai avant de les souffler.
15. Si la machine heurte un corps étranger ou démarre en faisant un bruit anormal ou en vibrant, éteignez-la immédiatement pour l'arrêter. Retirez la batterie de la machine et vérifiez l'absence de dommages avant de redémarrer et d'utiliser la machine. Si la machine est endommagée, demandez à votre centre de service après-vente Makita agréé de la réparer.
16. N'insérez pas les doigts ou d'autres objets dans l'entrée d'aspiration ou la sortie du souffleur.
17. Évitez les démarrages intempestifs. Assurez-vous que l'interrupteur est en position d'arrêt avant d'insérer la batterie, de ramasser ou de transporter la machine. Transporter la machine en ayant le doigt sur l'interrupteur ou l'allumer alors que l'interrupteur est en position de marche est source d'accidents.
18. Ne soufflez ni n'aspirez jamais de matières dangereuses, comme des clous, des débris de verre ou des lames.
19. N'utilisez pas la machine à proximité de matériaux inflammables.
20. Évitez d'utiliser la machine pendant une période prolongée dans un environnement à basse température.

#### Entretien et rangement

1. Gardez tous les écrous, boulons et vis bien serrés pour assurer le fonctionnement sûr de la machine.
2. Si les pièces sont usées ou endommagées, remplacez-les par des pièces fournies par Makita.
3. Rangez la machine dans un endroit sec hors de la portée des enfants.
4. Lorsque vous arrêtez la machine pour inspection, entretien, rangement ou changement d'accessoire, éteignez-la et assurez-vous que toutes les pièces mobiles sont parfaitement arrêtées, et retirez la batterie. Laissez refroidir la machine avant toute intervention. Entretenez la machine avec soin et gardez-la propre.

5. **Laissez toujours refroidir la machine avant de la ranger.**
6. **N'exposez pas la machine à la pluie. Rangez la machine à l'intérieur.**
7. **Lorsque vous soulevez la machine, assurez-vous de plier les genoux et prenez soin de ne pas vous blesser le dos.**

#### Utilisation et entretien des outils fonctionnant sur batterie

1. **Rechargez la batterie uniquement avec le chargeur spécifié par le fabricant.** Un chargeur qui est adapté à un type spécifique de batterie peut présenter un risque d'incendie s'il est utilisé avec un autre type de batterie.
2. **Utilisez un outil électrique uniquement avec la batterie spécifiquement indiquée.** L'utilisation de toute autre batterie peut présenter un risque de blessure et d'incendie.
3. **Lorsque vous n'utilisez pas la batterie, tenez-la à l'écart des objets métalliques, comme des trombones, pièces de monnaie, clés, clous, vis ou autres petits objets métalliques, susceptibles de créer une connexion entre deux bornes.** Court-circuiter les bornes d'une batterie entre elles peut provoquer des brûlures ou un incendie.
4. **Dans des conditions d'utilisation inadéquates, il peut y avoir une fuite de l'électrolyte de la batterie. Le cas échéant, évitez tout contact avec ce liquide. En cas de contact accidentel, rincez à l'eau. Si le liquide pénètre dans les yeux, consultez par ailleurs un médecin.** Le liquide s'échappant de la batterie peut provoquer une irritation ou des brûlures.
5. **N'utilisez pas une batterie ou un outil s'ils sont endommagés ou modifiés.** Une batterie endommagée ou modifiée peut avoir un comportement imprévisible susceptible d'entraîner un incendie, une explosion ou des blessures.
6. **N'exposez pas la batterie ou l'outil au feu ou à une température excessive.** L'exposition au feu ou à une température supérieure à 130 °C peut provoquer une explosion.
7. **Respectez toutes les instructions de charge et ne chargez pas la batterie ou l'outil en dehors de la plage de température indiquée dans les instructions.** Une charge incorrecte ou à une température en dehors de la plage indiquée peut endommager la batterie et augmenter le risque d'incendie.

#### Sécurité électrique et sécurité des batteries

1. **Ne jetez pas la ou les batteries au feu.** L'élément de la pile pourrait exploser. Consultez les codes locaux pour de possibles instructions de mise au rebut spéciales.
2. **N'ouvrez ni ne manipulez la ou les batteries.** L'électrolyte qui s'échappe de la batterie est corrosif et peut irriter la peau ou les yeux. Il peut être toxique en cas d'ingestion.
3. **Ne chargez pas la batterie sous la pluie ou dans un endroit mouillé.**
4. **Ne pas charger la batterie à l'extérieur.**
5. **Ne manipulez pas le chargeur, y compris la fiche du chargeur et les bornes du chargeur avec les mains mouillées.**

#### Dépannage

1. **Confiez la réparation de votre outil électrique à un réparateur qualifié qui utilise des pièces de rechange identiques.** La sécurité de l'outil électrique sera ainsi préservée.
2. **Ne dépannez jamais les batteries endommagées.** Le dépannage des batteries doit être effectué uniquement par le fabricant ou un dépanneur agréé.

## CONSERVEZ CES INSTRUCTIONS.

**⚠️ AVERTISSEMENT :** NE vous laissez PAS tromper (au fil d'une utilisation répétée) par un sentiment d'aisance et de familiarité avec le produit, en négligeant le respect rigoureux des consignes de sécurité qui accompagnent le produit en question.

La MAUVAISE UTILISATION de l'outil ou l'ignorance des consignes de sécurité indiquées dans ce mode d'emploi peut entraîner de graves blessures.

### Consignes de sécurité importantes pour la batterie

1. **Avant d'utiliser la batterie, lisez toutes les instructions et précautions relatives (1) au chargeur de batterie, (2) à la batterie, et (3) au produit utilisant la batterie.**
2. **Ne démontez pas la batterie.**
3. **Cessez immédiatement l'utilisation si le temps de fonctionnement devient excessivement court. Il y a risque de surchauffe, de brûlures, voire d'explosion.**
4. **Si l'électrolyte pénètre dans vos yeux, rincez-les à l'eau claire et consultez immédiatement un médecin. Il y a risque de perte de la vue.**
5. **Ne court-circuitez pas la batterie :**
  - (1) **Ne touchez les bornes avec aucun matériau conducteur.**
  - (2) **Évitez de ranger la batterie dans un conteneur avec d'autres objets métalliques, par exemple des clous, des pièces de monnaie, etc.**
  - (3) **N'exposez pas la batterie à l'eau ou à la pluie.**

Un court-circuit de la batterie peut provoquer une intensité de courant élevée, une surchauffe, parfois des brûlures et même une panne.
6. **Ne rangez pas l'outil et la batterie dans un endroit où la température risque d'atteindre ou de dépasser 50 °C.**
7. **Ne jetez pas la batterie au feu même si elle est sérieusement endommagée ou complètement épuisée. La batterie peut exploser au contact du feu.**
8. **Évitez de laisser tomber ou de cogner la batterie.**
9. **N'utilisez pas la batterie si elle est endommagée.**

10. **Les batteries au lithium-ion contenues sont soumises aux exigences de la législation sur les marchandises dangereuses.**  
Lors du transport commercial par des tierces parties ou des transitaires par exemple, des exigences spécifiques en matière d'étiquetage et d'emballage doivent être respectées.  
Pour la préparation de l'article expédié, il est nécessaire de consulter un expert en matériau dangereux. Veuillez également respecter les réglementations nationales susceptibles d'être plus détaillées.  
Recouvrez les contacts exposés avec du ruban adhésif ou du ruban de masquage et emballez la batterie de telle sorte qu'elle ne puisse pas bouger dans l'emballage.
11. **Lors de la mise au rebut de la batterie, retirez-la de l'outil et jetez-la en lieu sûr. Suivez les réglementations locales en matière de mise au rebut des batteries.**
12. **Utilisez les batteries uniquement avec les produits spécifiés par Makita.** L'insertion de batteries dans des produits non conformes peut provoquer un incendie, une chaleur excessive, une explosion ou une fuite de l'électrolyte.
13. **Lorsque vous n'utilisez pas l'outil pendant une période prolongée, la batterie doit être retirée de l'outil.**

## CONSERVEZ CES INSTRUCTIONS.

**⚠ATTENTION : N'utilisez que des batteries Makita d'origine.** L'utilisation de batteries de marque autre que Makita ou de batteries modifiées peut provoquer l'explosion des batteries, ce qui présente un risque d'incendie, de dommages matériels et corporels. Cela annulera également la garantie Makita pour l'outil et le chargeur Makita.

## Conseils pour assurer la durée de vie optimale de la batterie

1. **Chargez la batterie avant qu'elle ne soit complètement déchargée. Arrêtez toujours l'outil et rechargez la batterie quand vous remarquez que la puissance de l'outil diminue.**
2. **Ne rechargez jamais une batterie complètement chargée. La surcharge réduit la durée de service de la batterie.**
3. **Chargez la batterie à une température ambiante comprise entre 10 °C et 40 °C. Avant de charger une batterie chaude, laissez-la refroidir.**
4. **Rechargez la batterie si elle est restée inutilisée pendant une période prolongée (plus de six mois).**

## ASSEMBLAGE

**⚠ATTENTION : Vérifiez toujours que la machine est hors tension et que la batterie est retirée avant toute intervention dessus.**

**REMARQUE : Avant de faire fonctionner la machine, veillez à l'assembler complètement.** Autrement, la machine ne fonctionnera pas.

### Assemblage pour le soufflage

#### Pose ou dépose du tube de souffleur et de la buse

1. Fixez le tube de souffleur à l'unité principale.  
Insérez le tube de souffleur dans l'unité principale avec le boulon tourné vers la gauche comme illustré sur la figure. Tournez le tube de souffleur comme illustré sur la figure de sorte que le boulon soit aligné avec le trou sur l'unité principale, puis serrez fermement le boulon au moyen de la clé hexagonale.  
► Fig.1: 1. Boulon 2. Tube de souffleur
2. Alignez la partie saillante du tube de souffleur avec la rainure sur la buse d'extrémité, puis fixez la buse d'extrémité sur le tube de souffleur, et enfin tournez la buse d'extrémité pour qu'elle se verrouille en place.  
► Fig.2: 1. Buse d'extrémité 2. Tube de souffleur

Pour retirer le tube de souffleur et la buse d'extrémité, effectuez la procédure de pose en sens inverse.

**NOTE :** La longueur de la buse peut être modifiée en la déplaçant comme illustré sur la figure.

► Fig.3: 1. Buse d'extrémité 2. Tube de souffleur

#### Pose ou dépose de la buse plate ou de la rallonge de buse

##### Accessoire en option

Fixez la buse plate ou la rallonge de buse sur la buse d'extrémité, puis tournez-la pour qu'elle se verrouille en place.

► Fig.4: 1. Buse plate 2. Rallonge de buse 3. Tuyau adaptateur

Vous pouvez également fixer la buse plate ou la rallonge de buse sur le tube de souffleur.

► Fig.5: 1. Buse plate 2. Rallonge de buse 3. Tube de souffleur

Pour retirer la buse plate et la rallonge de buse, effectuez la procédure de pose en sens inverse.

#### Fixation de la bandoulière

**⚠ATTENTION : Veillez à fixer solidement les crochets de la bandoulière à la machine.** Si les crochets sont mal fixés, ils risquent de se dégager et de provoquer des blessures.

**⚠ATTENTION : Veillez à utiliser la bandoulière conçue spécialement pour cet outil.** L'utilisation d'une autre bandoulière peut entraîner des blessures.

Fixez les crochets de la bandoulière sur la machine comme illustré sur la figure.

► **Fig.6:** 1. Crochet

La bandoulière est pourvue d'un système de desserrage rapide. Il suffit d'appuyer sur les côtés de la boucle pour que la machine se décroche de la bandoulière.

► **Fig.7:** 1. Boucle

## Assemblage pour l'aspiration

### Pose ou dépose du tube d'aspiration et de la buse

#### Accessoire en option

1. Alignez le repère triangulaire sur le suceur avec celui sur le tube d'aspiration, puis insérez le suceur dans le tube d'aspiration jusqu'à ce que le loquet sur le suceur se verrouille en place.

► **Fig.8:** 1. Suceur 2. Tube d'aspiration 3. Repère triangulaire

2. Desserrez le boulon sur le couvercle du ventilateur au moyen de la clé hexagonale et ouvrez le couvercle du ventilateur.

► **Fig.9:** 1. Boulon 2. Couvercle du ventilateur 3. Clé hexagonale

3. Alignez le repère triangulaire sur le tube d'aspiration avec le repère  sur l'unité principale, puis fixez le tube d'aspiration sur l'unité principale.

► **Fig.10:** 1. Tube d'aspiration 2. Triangle 3.  repère

4. Tournez le tube d'aspiration dans le sens des aiguilles d'une montre de sorte que le boulon sur le tube soit aligné avec le trou sur l'unité principale, puis serrez fermement le boulon au moyen de la clé hexagonale pour fixer solidement le tube à l'unité principale.

► **Fig.11:** 1. Tube d'aspiration 2. Boulon

Pour retirer le tube d'aspiration et la buse, effectuez la procédure de pose en sens inverse.

### Pose ou dépose du tube coudé et du sac à poussière

#### Accessoire en option

1. Insérez le tube coudé dans le sac à poussière et serrez la sangle pour fixer le tube coudé comme illustré sur la figure.

► **Fig.12:** 1. Sac à poussière 2. Tube coudé 3. Sangle

2. Fixez le tube coudé à l'unité principale.

Insérez le tube coudé dans l'unité principale avec le boulon tourné vers la gauche comme illustré sur la figure. Tournez le tube coudé comme illustré sur la figure de sorte que le boulon soit aligné avec le trou sur l'unité principale, puis serrez fermement le boulon au moyen de la clé hexagonale.

► **Fig.13:** 1. Boulon 2. Tube coudé

3. Fixez le crochet du sac à poussière à la bandoulière, puis fixez les crochets de la bandoulière à l'unité principale comme illustré sur la figure.

► **Fig.14:** 1. Crochet

Pour retirer le sac à poussière et le tube coudé, effectuez la procédure de pose en sens inverse.

## DESCRIPTION DU FONCTIONNEMENT

**⚠ ATTENTION :** Assurez-vous toujours que la machine est hors tension et que sa batterie est retirée avant de l'ajuster ou de vérifier son fonctionnement.

### Insertion ou retrait de la batterie

**⚠ ATTENTION :** Éteignez toujours la machine avant de mettre en place ou de retirer la batterie.

**⚠ ATTENTION :** Tenez fermement la machine et la batterie lors de la mise en place ou du retrait de la batterie. Si vous ne tenez pas fermement la machine et la batterie, elles peuvent vous glisser des mains, et s'abîmer ou vous blesser.

**⚠ ATTENTION :** Insérez toujours complètement la batterie jusqu'à ce que le voyant rouge ne soit plus visible. Sinon, elle risque de tomber accidentellement de la machine, ce qui peut blesser l'opérateur ou une autre personne qui se trouve à proximité.

**⚠ ATTENTION :** N'insérez pas la batterie de force. Si elle ne glisse pas facilement, c'est que vous ne l'insérez pas correctement.

► **Fig.15:** 1. Voyant rouge 2. Bouton 3. Batterie

Pour retirer la batterie, faites-la glisser hors de la machine tout en faisant glisser le bouton à l'avant de la batterie.

















Pour mettre en place la batterie, alignez la languette sur la batterie avec la rainure sur le compartiment et insérez-la. Insérez-la à fond jusqu'à ce qu'un léger dé clic se fasse entendre. Si le voyant rouge sur le dessus du bouton est visible, cela signifie qu'elle n'est pas bien verrouillée.

### Indication de la charge restante de la batterie

**Uniquement pour les batteries avec voyant lumineux**

► **Fig.16:** 1. Témoins 2. Bouton de vérification

Appuyez sur le bouton de vérification sur la batterie pour indiquer la charge restante de la batterie. Les témoins s'allument pendant quelques secondes.

Témoins			Charge restante
 Allumé	 Éteint	 Clignotant	
			75 % à 100 %
			50 % à 75 %
			25 % à 50 %
			0 % à 25 %
			Chargez la batterie.
			Anomalie possible de la batterie.
			

**NOTE** : Selon les conditions d'utilisation et la température ambiante, l'indication peut être légèrement différente de la capacité réelle.

## Système de protection de la machine/batterie

La machine est dotée d'un système de protection de la machine/batterie. Ce système met automatiquement hors tension le moteur pour accroître l'autonomie de la machine et de la batterie. Si la machine ou la batterie se trouve dans l'une des situations suivantes, la machine cessera automatiquement de fonctionner :

### Protection contre la surcharge

Lorsque le mode d'utilisation de la machine ou batterie entraîne un appel de courant anormalement élevé, la machine s'arrête automatiquement et le témoin pour le mode 1 clignote en vert. Dans ce cas, éteignez la machine et arrêtez la tâche ayant provoqué la surcharge de la machine. Puis rallumez la machine pour reprendre la tâche.

### Protection contre la surchauffe

En cas de surchauffe de la machine ou de la batterie, la machine s'arrête automatiquement et le témoin pour le mode 1 s'allume en rouge. Dans ce cas, laissez la machine et la batterie refroidir avant de rallumer la machine.

### Protection contre la décharge totale de la batterie

Si la charge de la batterie est insuffisante, la machine s'arrête automatiquement et le témoin pour le mode 1 clignote en rouge. Dans ce cas, retirez la batterie de la machine et chargez-la.

## Interrupteur principal

**AVERTISSEMENT** : Mettez toujours l'interrupteur principal en position d'arrêt lorsque vous n'utilisez pas l'outil.

Pour allumer la machine, appuyez sur l'interrupteur d'alimentation principale. Les témoins pour le mode 1 et le mode 2 s'allument en vert. Pour éteindre la machine, continuez à enfoncer l'interrupteur d'alimentation principale jusqu'à ce que les témoins pour le mode 1 et le mode 2 s'éteignent.

► **Fig.17:** (1) Témoin pour mode 1 (2) Témoin pour mode 2 (3) Interrupteur principal

Vous pouvez utiliser la machine en mode d'aspiration. En mode d'aspiration, la capacité d'aspiration est inférieure à celle du mode normal.

Lorsque vous allumez la machine, elle démarre en mode normal. Pour utiliser la machine en mode d'aspiration, appuyez sur l'interrupteur d'alimentation principale avec la machine sous tension. Le témoin pour le mode 2 s'éteint et seul le témoin pour le mode 1 s'allume en vert. Lorsque vous appuyez à nouveau sur l'interrupteur d'alimentation principale, la machine revient au mode normal, et les témoins pour le mode 1 et le mode 2 s'allument en vert.

**NOTE** : Le témoin pour le mode 1 clignote en vert si la machine est utilisée dans des conditions ne permettant pas de l'utiliser. Le témoin clignote dans l'une des conditions suivantes.

- La gâchette est enclenchée, lorsque le boulon sur le couvercle du ventilateur ou le tube d'aspiration n'est pas serré fermement, ou si le boulon sur le tube de souffleur ou le tube coudé n'est pas serré fermement.
- La machine est mise sous tension, lorsque le levier de commande n'est pas complètement ramené à la position d'arrêt ou pendant que vous enclenchez la gâchette.

**NOTE** : Cette machine dispose d'une fonction de mise hors tension automatique. Pour éviter tout démarrage intempestif, l'interrupteur d'alimentation principale effectue automatiquement une mise hors tension lorsque la gâchette n'est pas enclenchée pendant un certain temps après actionnement de l'interrupteur d'alimentation principale.

## Fonctionnement de la gâchette

**AVERTISSEMENT** : Avant d'insérer la batterie dans la machine, vérifiez toujours que la gâchette fonctionne bien et revient en position d'arrêt lorsqu'elle est relâchée.

► **Fig.18:** 1. Gâchette

Pour démarrer la machine, il suffit d'enclencher la gâchette. La vitesse augmente à mesure que vous augmentez la pression sur la gâchette. Pour l'arrêter, relâchez la gâchette.

## Fonction de régulation automatique de la vitesse

La fonction de régulation automatique de la vitesse vous permet de maintenir une vitesse constante sans avoir à enclencher la gâchette. Pour augmenter la vitesse, tournez le levier de commande vers l'avant. Pour réduire la vitesse, tournez le levier de commande vers l'arrière.

► **Fig.19:** 1. Levier de commande

## Rangement de la clé hexagonale

Lorsque vous n'utilisez pas la clé hexagonale, rangez-la comme illustré pour éviter de la perdre.

► **Fig.20:** 1. Clé hexagonale

## Fonction de prévention de redémarrage accidentel

Si vous allumez la machine tout en enclenchant la gâchette ou pendant que le levier de commande n'est pas en position d'arrêt, la machine ne démarre pas. Pour démarrer la machine, commencez par relâcher la gâchette et ramenez complètement le levier de commande, puis allumez la machine.

## Fonction électronique

La machine est munie d'une fonction électronique pour faciliter l'utilisation.

- Contrôle de vitesse constante  
La fonction de contrôle de la vitesse offre une vitesse de rotation constante quelles que soient les conditions de charge.

## UTILISATION

**⚠ ATTENTION :** Ne posez pas la machine au sol alors qu'elle est sous tension. Du sable ou de la poussière pourrait pénétrer par l'entrée d'aspiration et entraîner un dysfonctionnement ou des blessures.

### Fonctionnement du souffleur

**⚠ ATTENTION :** Lorsque vous utilisez le soufflage, veillez à retirer le tube d'aspiration, le suceur, le tube coudé et le sac à poussière de la machine, et fixez le tube de souffleur et les buses à la machine.

Tenez fermement la machine d'une main et soufflez l'air en déplaçant lentement la machine autour de vous. Lorsque vous soufflez de l'air à côté d'un bâtiment, d'un gros rocher ou d'un véhicule, ne dirigez pas la buse dessus. Lorsque vous travaillez dans un coin, commentez par l'intérieur du coin, puis éloignez-vous.  
▶ Fig.21

### Fonctionnement de l'aspiration

**⚠ ATTENTION :** Lorsque vous utilisez l'aspiration, veillez à retirer le tube de souffleur et les buses de la machine, et fixez le tube d'aspiration, le suceur, le tube coudé, le sac à poussière et la bandoulière à la machine.

**⚠ ATTENTION :** Inspectez régulièrement le sac à poussière pour vérifier l'absence d'usure ou de détérioration.

**⚠ ATTENTION :** Veillez à serrer la fermeture du sac à poussière avant d'utiliser la machine.

**⚠ ATTENTION :** Éteignez toujours la machine avant d'ouvrir ou de serrer la fermeture du sac à poussière.

**REMARQUE :** N'aspirez pas dans la machine des matériaux humides, comme des feuilles humides et des corps étrangers, comme de gros copeaux de bois, des métaux, du verre, des cailloux, etc. Autrement, un dysfonctionnement pourrait survenir.

**REMARQUE :** Videz le sac à poussière avant qu'il ne soit plein. Autrement, un dysfonctionnement pourrait survenir.

**REMARQUE :** Pour éviter d'aspirer des corps étrangers, il est recommandé d'utiliser la machine en mode d'aspiration.

1. Placez la bandoulière et le sac à poussière sur l'épaule comme illustré sur la figure. Ajustez la longueur de la bandoulière.

▶ Fig.22: 1. Bandoulière 2. Poignée de transport  
3. Poignée de maintien 4. Sac à poussière

2. Tenez la poignée de transport de la main droite et la poignée d'assistance de l'autre main.

▶ Fig.23

3. Lorsque vous utilisez la machine, réglez la gâchette de sorte que la force d'aspiration soit appropriée au lieu et aux conditions de travail.

## ENTRETIEN

**⚠ ATTENTION :** Assurez-vous toujours que la machine est hors tension et que la batterie est retirée avant d'y effectuer tout travail d'inspection ou d'entretien.

Pour assurer la SÉCURITÉ et la FIABILITÉ du produit, toute réparation, tout travail d'entretien ou de réglage doivent être effectués par un centre d'entretien Makita agréé, avec des pièces de rechange Makita.

### Nettoyage de la machine

Nettoyez la machine en essuyant la poussière avec un chiffon sec ou un chiffon imbibé d'eau savonneuse bien essoré.

**REMARQUE :** N'utilisez jamais d'essence, benzine, diluant, alcool ou autre produit similaire. Cela risquerait de provoquer la décoloration, la déformation ou la fissuration de l'outil.

Enlevez la poussière ou la saleté des entrées d'aspiration.

▶ Fig.24: 1. Entrée d'aspiration

# GUIDE DE DÉPANNAGE

Avant de faire une demande de réparation, effectuez d'abord vous-même une inspection. Si vous rencontrez un problème non documenté dans le mode d'emploi, n'essayez pas de démonter la machine. Demandez plutôt à un centre de service après-vente Makita agréé d'effectuer la réparation au moyen de pièces de rechange Makita.

État d'anomalie	Cause probable (dysfonctionnement)	Solution
Le moteur ne tourne pas.	La batterie n'est pas installée.	Installez la batterie.
	Problème de batterie (sous tension)	Rechargez la batterie. Si vous n'arrivez pas à recharger la batterie, remplacez-la.
	<b>Pour le soufflage</b> Le tube de souffleur n'est pas fixé. Le couvercle du ventilateur n'est pas fermé.	Fixez le tube de souffleur, puis serrez le boulon. Fermez le couvercle du ventilateur, puis serrez le boulon.
	<b>Pour l'aspiration</b> Le tube coudé ou le tube d'aspiration n'est pas fixé.	Fixez le tube coudé ou le tube d'aspiration, puis serrez le boulon.
	Le mécanisme d'entraînement ne fonctionne pas correctement.	Demandez à votre centre de service après-vente local agréé d'effectuer la réparation.
Le moteur s'arrête au bout d'un court moment.	La charge de la batterie est faible.	Rechargez la batterie. Si vous n'arrivez pas à recharger la batterie, remplacez-la.
	Surchauffe.	Arrêtez d'utiliser la machine pour la laisser refroidir.
La machine n'atteint pas la vitesse maximale.	La batterie n'est pas bien installée.	Installez la batterie comme décrit dans ce mode d'emploi.
	La batterie faiblit.	Rechargez la batterie. Si vous n'arrivez pas à recharger la batterie, remplacez-la.
	Le mécanisme d'entraînement ne fonctionne pas correctement.	Demandez à votre centre de service après-vente local agréé d'effectuer la réparation.
Vibration anormale : ⇒ arrêtez immédiatement la machine !	Le mécanisme d'entraînement ne fonctionne pas correctement.	Demandez à votre centre de service après-vente local agréé d'effectuer la réparation.
Le moteur ne peut pas s'arrêter : ⇒ retirez immédiatement la batterie !	Dysfonctionnement électrique ou électronique.	Retirez la batterie et demandez à votre centre de service après-vente local agréé d'effectuer la réparation.

## ACCESSOIRES EN OPTION

**⚠ ATTENTION** : Ces accessoires ou pièces complémentaires sont recommandés pour l'utilisation avec le produit Makita spécifié dans ce manuel. L'utilisation de tout autre accessoire ou pièce complémentaire peut comporter un risque de blessure. N'utilisez les accessoires ou pièces complémentaires qu'aux fins auxquelles ils ont été conçus.

Pour obtenir plus de détails sur ces accessoires, contactez votre centre d'entretien local Makita.

- Kit d'aspiration
- Rallonge de buse
- Buse plate
- Bandoulière
- Batterie et chargeur Makita d'origine

**NOTE** : Il se peut que certains éléments de la liste soient compris dans l'emballage du produit en tant qu'accessoires standard. Ils peuvent varier d'un pays à l'autre.

## TECHNISCHE DATEN

Modell:		DUB363
Kapazitäten	Luftmenge	0 - 13,4 m <sup>3</sup> /min
	Luftgeschwindigkeit (durchschnittlich)	0 - 54 m/s
	Luftgeschwindigkeit (max.)	0 - 65 m/s
Abmessungen (L x B x H) *1		341 mm x 193 mm x 415 mm
Nennspannung		36 V Gleichstrom
Nettogewicht	Blasgerät *2	3,8 - 5,2 kg
	Sauggerät *3	6,0 - 6,6 kg

\*1. Ohne Rohre, Düsen, Staubsack, Schulterriemen und Akkus.

\*2. Mit Blasrohr, Enddüse und Flachdüse, und ohne Saugrohr, Saugdüse, Knierohr, Staubsack und Schulterriemen.

\*3. Mit Saugrohr, Saugdüse, Knierohr, Staubsack und Schulterriemen, und ohne Blasrohr, Enddüse und Flachdüse.

- Wir behalten uns vor, Änderungen der technischen Daten im Zuge der Entwicklung und des technischen Fortschritts ohne vorherige Ankündigung vorzunehmen.
- Die technischen Daten können von Land zu Land unterschiedlich sein.
- Das Gewicht kann abhängig von dem Aufsatz (den Aufsätzen), einschließlich des Akkus, unterschiedlich sein. Die leichteste und die schwerste Kombination, gemäß dem EPTA-Verfahren 01/2014, sind in der Tabelle angegeben.

### Zutreffende Akkus

BL1815N / BL1820 / BL1820B / BL1830 / BL1830B / BL1840 / BL1840B / BL1850 / BL1850B / BL1860B

- Einige der oben aufgelisteten Akkus sind je nach Ihrem Wohngebiet eventuell nicht erhältlich.

**⚠️ WARNUNG:** Verwenden Sie nur die oben aufgeführten Akkus. Bei Verwendung irgendwelcher anderer Akkus besteht Verletzungs- und/oder Brandgefahr.

## Symbole

Nachfolgend werden die für das Gerät verwendete Symbole beschrieben. Machen Sie sich vor der Benutzung mit ihrer Bedeutung vertraut.

	Besondere Umsicht und Aufmerksamkeit erforderlich.
	Betriebsanleitung lesen.
	Halten Sie Ihre Hände von rotierenden Teilen fern.
	Langes Haar kann einen Unfall durch Erfassen verursachen.
	Halten Sie Umstehende fern.
	Augen- und Gehörschutz tragen.
	Keiner Feuchtigkeit aussetzen.



Nur für EU-Länder  
Werfen Sie Elektrogeräte oder Akkus nicht in den Hausmüll!  
Unter Einhaltung der Europäischen Richtlinie über Elektro- und Elektronik-Altgeräte, Batterien, Akkus sowie verbrauchte Batterien und Akkus und ihre Umsetzung gemäß den Landesgesetzen müssen Elektrogeräte und Batterien bzw. Akkus, die das Ende ihrer Lebensdauer erreicht haben, getrennt gesammelt und einer umweltgerechten Recycling-Einrichtung zugeführt werden.

## Vorgesehene Verwendung

Die Maschine ist für Blasen und Saugen vorgesehen.

## Geräusch

Typischer A-bewerteter Geräuschpegel ermittelt gemäß EN50636-2-100:  
Schalldruckpegel ( $L_{pA}$ ): 84,8 dB (A)  
Messunsicherheit (K): 1,3 dB (A)  
Schallleistungspegel ( $L_{WA}$ ): 94,9 dB (A)  
Messunsicherheit (K): 0,3 dB (A)



**HINWEIS:** Der (Die) angegebene(n) Schallemissionswert(e) wurde(n) im Einklang mit der Standardprüfmethode gemessen und kann (können) für den Vergleich zwischen Werkzeugen herangezogen werden.

**HINWEIS:** Der (Die) angegebene(n) Schallemissionswert(e) kann (können) auch für eine Vorbewertung des Gefährdungsgrads verwendet werden.

**⚠️ WARNUNG:** Einen Gehörschutz tragen.

**⚠️ WARNUNG:** Die Schallemission während der tatsächlichen Benutzung des Elektrowerkzeugs kann je nach der Benutzungsweise des Werkzeugs, und speziell je nach der Art des bearbeiteten Werkstücks, von dem (den) angegebenen Wert(en) abweichen.

**⚠️ WARNUNG:** Identifizieren Sie Sicherheitsmaßnahmen zum Schutz des Benutzers anhand einer Schätzung des Gefährdungsgrads unter den tatsächlichen Benutzungsbedingungen (unter Berücksichtigung aller Phasen des Arbeitszyklus, wie z. B. Ausschalt- und Leerlaufzeiten des Werkzeugs zusätzlich zur Betriebszeit).

## Schwingungen

Schwingungsgesamtwert (Drei-Achsen-Vektorsumme) ermittelt gemäß EN50636-2-100:

Arbeitsmodus: Leerlaufbetrieb (Blasen)  
Schwingungsemission ( $a_n$ ): 2,5 m/s<sup>2</sup> oder weniger  
Messunsicherheit (K): 1,5 m/s<sup>2</sup>

Arbeitsmodus: Leerlaufbetrieb (Saugen)  
Schwingungsemission ( $a_n$ ): 2,5 m/s<sup>2</sup> oder weniger  
Messunsicherheit (K): 1,5 m/s<sup>2</sup>

**HINWEIS:** Der (Die) angegebene(n) Vibrationsgesamtwert(e) wurde(n) im Einklang mit der Standardprüfmethode gemessen und kann (können) für den Vergleich zwischen Werkzeugen herangezogen werden.

**HINWEIS:** Der (Die) angegebene(n) Vibrationsgesamtwert(e) kann (können) auch für eine Vorbewertung des Gefährdungsgrads verwendet werden.

**⚠️ WARNUNG:** Die Vibrationsemission während der tatsächlichen Benutzung des Elektrowerkzeugs kann je nach der Benutzungsweise des Werkzeugs, und speziell je nach der Art des bearbeiteten Werkstücks, von dem (den) angegebenen Emissionswert(en) abweichen.

**⚠️ WARNUNG:** Identifizieren Sie Sicherheitsmaßnahmen zum Schutz des Benutzers anhand einer Schätzung des Gefährdungsgrads unter den tatsächlichen Benutzungsbedingungen (unter Berücksichtigung aller Phasen des Arbeitszyklus, wie z. B. Ausschalt- und Leerlaufzeiten des Werkzeugs zusätzlich zur Betriebszeit).

## EG-Konformitätserklärung

### Nur für europäische Länder

Die EG-Konformitätserklärung ist als Anhang A in dieser Bedienungsanleitung enthalten.

## SICHERHEITSWARNUNGEN

### Sicherheitsanweisungen für Gebläse (Sauger)

**⚠️ WARNUNG:** Lesen Sie alle Sicherheitswarnungen und Anweisungen durch. Eine Missachtung der unten aufgeführten Warnungen und Anweisungen kann zu einem elektrischen Schlag, Brand und/oder schweren Verletzungen führen.

## Bewahren Sie alle Warnungen und Anweisungen für spätere Bezugnahme auf.

### Einarbeitung

1. Lesen Sie die Anweisungen sorgfältig durch. Machen Sie sich mit den Bedienelementen und dem korrekten Gebrauch der Maschine vertraut.
2. Lassen Sie niemals zu, dass Kinder, Personen mit verminderten körperlichen, sensorischen oder geistigen Fähigkeiten oder Mangel an Erfahrung und Kenntnissen, oder Personen, die nicht mit diesen Anweisungen vertraut sind, die Maschine benutzen. Örtliche Vorschriften können das Alter der Bedienungsperson einschränken.
3. Betreiben Sie die Maschine keinesfalls, während sich Personen, besonders Kinder, oder Haustiere in der Nähe aufhalten.
4. Beachten Sie, dass der Bediener oder Benutzer für Unfälle oder Gefahren verantwortlich ist, die an anderen Personen oder deren Eigentum auftreten.

### Vorbereitung

1. Tragen Sie immer kräftiges Schuhwerk und lange Hosen während der Benutzung der Maschine.
2. Tragen Sie keine losen Kleidungsstücke oder Schmucksachen, die in den Lufterlass eingesaugt werden könnten. Halten Sie langes Haar von den Lufterlässen fern.
3. Tragen Sie stets eine Schutzbrille, um Ihre Augen bei Verwendung von Elektrowerkzeugen vor Verletzung zu schützen. Die Brille muss der Vorschrift ANSI Z87.1 in den USA, EN 166 in Europa oder AS/NZS 1336 in Australien/Neuseeland entsprechen. In Australien/Neuseeland ist das Tragen eines Gesichtsschutzes gesetzlich vorgeschrieben, um auch Ihr Gesicht zu schützen.

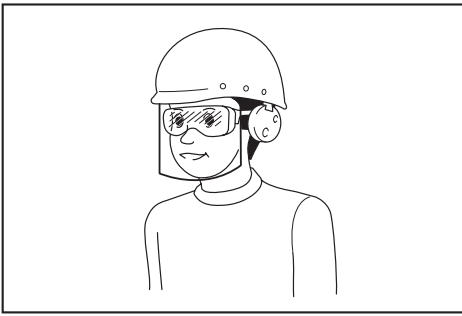

Der Arbeitgeber ist dafür verantwortlich, den Gebrauch von angemessener Schutzausrüstung für die Werkzeugbenutzer und andere Personen im unmittelbaren Arbeitsbereich durchzusetzen.

4. Um eine Reizung der Atemwege durch Staub zu verhindern, wird das Anlegen einer Atemmaske empfohlen.
5. Tragen Sie während des Betriebs der Maschine immer rutschfestes und schützendes Schuhwerk. Rutschfeste Sicherheitstiefel und -schuhe mit geschlossenen Kappen verringern die Verletzungsgefahr.
6. **Benutzen Sie persönliche Schutzausrüstung. Tragen Sie stets einen Augenschutz.** Sachgemäßer Gebrauch von Schutzausrüstung (z. B. Staubmaske, rutschfeste Sicherheitsschuhe, Helm und Gehörschutz) trägt zu einer Reduzierung der Verletzungsgefahr bei.

#### Betrieb

1. **Schalten Sie die Maschine aus, nehmen Sie den Akku ab, und vergewissern Sie sich, dass alle beweglichen Teile zu einem vollständigen Stillstand gekommen sind,**
  - wann immer Sie die Maschine verlassen.
  - bevor Sie Blockierungen beseitigen.
  - bevor Sie die Maschine überprüfen, reinigen oder daran arbeiten.
  - falls die Maschine ungewöhnlich zu vibrieren beginnt.
  - wann immer Sie die Maschine von Blasgerät auf Sauggerät umrüsten, und umgekehrt.
2. **Betreiben Sie die Maschine nur bei Tageslicht oder hellem Kunstlicht.**
3. **Übernehmen Sie sich nicht, und behalten Sie stets Ihr Gleichgewicht und Ihren Stand bei.**
4. **Achten Sie beim Arbeiten auf Hängen stets auf sicheren Stand.**
5. **Stets gehen, niemals laufen.**
6. **Halten Sie alle Kühllufteinlässe frei von Unrat.**
7. **Blasen Sie Unrat niemals in die Richtung von Umstehenden.**
8. **Betreiben Sie die Maschine in einer empfohlenen Position und auf einer festen Oberfläche.**
9. **Betreiben Sie die Maschine nicht an hohen Orten.**
10. **Richten Sie die Düse während der Benutzung der Maschine niemals auf Personen in der Nähe.**

11. **Blockieren Sie niemals den Saugeinlass und/oder den Gebläseauslass.**
  - **Achten Sie beim Betrieb in staubiger Umgebung darauf, dass der Saugeinlass oder der Gebläseauslass nicht mit Staub oder Schmutz blockiert werden.**
  - **Verwenden Sie keine anderen Düsen außer den von Makita bereitgestellten Düsen.**
  - **Benutzen Sie das Blasgerät nicht, um Bälle, Gummiboote oder dergleichen aufzublasen.**
12. **Betreiben Sie die Maschine nicht in der Nähe eines offenen Fensters usw.**
13. **Es wird empfohlen, die Maschine nur zu normalen Zeiten zu betreiben - nicht früh morgens oder spät abends, wenn Leute gestört werden könnten.**
14. **Es wird empfohlen, Rechen und Besen zu benutzen, um Unrat vor dem Blasen aufzulockern.**
15. **Falls die Maschine gegen irgendwelche Fremdkörper stößt oder beginnt, ungewöhnliche Geräusche oder Vibrationen abzugeben, schalten Sie die Maschine unverzüglich aus, um sie anzuhalten. Nehmen Sie den Akku von der Maschine ab, und überprüfen Sie die Maschine auf Beschädigung, bevor Sie die Maschine wieder starten und in Betrieb nehmen. Falls die Maschine beschädigt ist, wenden Sie sich bezüglich einer Reparatur an ein autorisiertes Makita-Servicecenter.**
16. **Stecken Sie keine Finger oder andere Gegenstände in den Saugeinlass oder Gebläseauslass.**
17. **Unbeabsichtigtes Einschalten verhüten. Vergewissern Sie sich, dass sich der Schalter in der Aus-Stellung befindet, bevor Sie den Akku einsetzen bzw. die Maschine aufheben oder tragen. Das Tragen der Maschine mit dem Finger am Schalter oder das Aktivieren der Maschine bei eingeschaltetem Schalter führt zu Unfällen.**
18. **Blasen oder Saugen Sie niemals gefährliche Materialien, wie z. B. Nägel, Glasbruchstücke oder Messer weg.**
19. **Betreiben Sie die Maschine nicht in der Nähe von brennbaren Materialien.**
20. **Vermeiden Sie längeren Betrieb der Maschine in kalten Umgebungen.**

#### Wartung und Lagerung

1. **Halten Sie alle Muttern, Bolzen und Schrauben fest angezogen, um sicherzugehen, dass sich die Maschine in gutem Betriebszustand befindet.**
2. **Falls die Teile verschlissen oder beschädigt sind, ersetzen Sie sie durch von Makita bereitgestellte Teile.**
3. **Bewahren Sie die Maschine an einem trockenen Ort außer Reichweite von Kindern auf.**
4. **Wenn Sie die Maschine für Inspektion, Wartung, Lagerung oder Zubehörwechsel anhalten, schalten Sie die Maschine aus, und vergewissern Sie sich, dass alle beweglichen Teile zu einem vollständigen Stillstand gekommen sind, bevor Sie den Akku abnehmen. Lassen Sie die Maschine abkühlen, bevor Sie irgendwelche Arbeiten an der Maschine durchführen. Warten Sie die Maschine mit Sorgfalt, und halten Sie sie sauber.**

5. **Lassen Sie die Maschine vor der Lagerung immer abkühlen.**
6. **Setzen Sie die Maschine keinem Regen aus. Lagern Sie die Maschine in einem Innenraum.**
7. **Wenn Sie die Maschine hochheben, beugen Sie unbedingt Ihre Knie, und achten Sie darauf, dass Sie Ihren Rücken nicht verletzen.**

#### **Gebrauch und Pflege von Akkuwerkzeugen**

1. **Laden Sie den Akku nur mit dem vom Hersteller vorgeschriebenen Ladegerät.** Ein Ladegerät, das für einen Akkutyp geeignet ist, kann bei Verwendung mit einem anderen Akku eine Brandgefahr darstellen.
2. **Benutzen Sie Elektrowerkzeuge nur mit den ausdrücklich vorgeschriebenen Akkus.** Bei Verwendung irgendwelcher anderer Akkus besteht Verletzungs- und Brandgefahr.
3. **Bewahren Sie den Akku bei Nichtgebrauch nicht zusammen mit Metallgegenständen, wie Büroklammern, Münzen, Schlüsseln, Nägeln, Schrauben, und anderen kleinen Metallteilen auf, welche die Kontakte kurzschließen können.** Kurzschließen der Akkukontakte kann Verbrennungen oder einen Brand verursachen.
4. **Bei Missbrauch kann Flüssigkeit aus dem Akku austreten.** Vermeiden Sie Kontakt mit dieser Flüssigkeit. Falls Sie versehentlich mit der Flüssigkeit in Berührung kommen, spülen Sie die betroffenen Stellen mit Wasser ab. Falls die Flüssigkeit in die Augen gelangt, suchen Sie zusätzlich ärztliche Hilfe auf. Die vom Akku austretende Flüssigkeit kann Hautreizungen oder Verätzungen verursachen.
5. **Verwenden Sie keinen Akku und auch kein Werkzeug, der (das) beschädigt oder modifiziert ist.** Beschädigte oder modifizierte Akkus können unvorhersehbares Verhalten zeigen, das zu einem Brand, einer Explosion oder Verletzungsgefahr führen kann.
6. **Setzen Sie einen Akku oder ein Werkzeug nicht Feuer oder übermäßigen Temperaturen aus.** Bei Einwirkung von Feuer oder Temperaturen über 130 °C kann es zu einer Explosion kommen.
7. **Befolgen Sie alle Ladeanweisungen, und laden Sie den Akku bzw. das Werkzeug nicht außerhalb des in den Anweisungen angegebenen Temperaturbereichs.** Wird der Ladevorgang unsachgemäß oder bei Temperaturen außerhalb des angegebenen Bereichs durchgeführt, kann es zu einer Beschädigung des Akkus und erhöhter Brandgefahr kommen.

#### **Sicherheit der Elektrik und des Akkus**

1. **Werfen Sie den (die) Akku(s) nicht ins Feuer.** Die Zelle könnte explodieren. Prüfen Sie die örtlichen Vorschriften für mögliche spezielle Entsorgungsanweisungen.
2. **Versuchen Sie nicht, den (die) Akku(s) zu öffnen oder zu verstümmeln.** Freigesetzter Elektrolyt ist korrosiv und kann Schäden an Augen oder Haut verursachen. Falls er verschluckt wird, kann er giftig sein.
3. **Laden Sie den Akku nicht im Regen oder an nassen Orten.**
4. **Laden Sie den Akku nicht im Freien.**
5. **Fassen Sie das Ladegerät, einschließlich des Ladegerätesteckers und der Ladegeräteanschlüsse, nicht mit nassen Händen an.**

#### **Wartung**

1. **Lassen Sie Ihr Elektrowerkzeug nur unter Verwendung identischer Ersatzteile von einem qualifizierten Wartungstechniker warten.** Dadurch wird die Aufrechterhaltung der Sicherheit des Elektrowerkzeugs gewährleistet.
2. **Beschädigte Akkus dürfen auf keinen Fall gewartet werden.** Die Wartung von Akkus darf nur vom Hersteller oder von einer Vertragswerkstatt durchgeführt werden.

## **DIESE ANWEISUNGEN AUFBEWAHREN.**

**⚠️ WARNUNG:** Lassen Sie sich NICHT durch Bequemlichkeit oder Vertrautheit mit dem Produkt (durch wiederholten Gebrauch erworben) von der strikten Einhaltung der Sicherheitsregeln für das vorliegende Produkt abhalten.

**MISSBRAUCH** oder Missachtung der Sicherheitsvorschriften in dieser Anleitung können schwere Verletzungen verursachen.

### **Wichtige Sicherheitsanweisungen für Akku**

1. **Lesen Sie vor der Benutzung des Akkus alle Anweisungen und Warnhinweise, die an (1) Ladegerät, (2) Akku und (3) Akkuwerkzeug angebracht sind.**
2. **Unterlassen Sie ein Zerlegen des Akkus.**
3. **Falls die Betriebszeit beträchtlich kürzer geworden ist, stellen Sie den Betrieb sofort ein.** Anderenfalls besteht die Gefahr von Überhitzung, möglichen Verbrennungen und sogar einer Explosion.
4. **Falls Elektrolyt in Ihre Augen gelangt, waschen Sie sie mit sauberem Wasser aus, und begeben Sie sich unverzüglich in ärztliche Behandlung.** Anderenfalls können Sie Ihre Sehkraft verlieren.
5. **Der Akku darf nicht kurzgeschlossen werden:**
  - (1) **Die Kontakte dürfen nicht mit leitfähigem Material berührt werden.**
  - (2) **Lagern Sie den Akku nicht in einem Behälter zusammen mit anderen Metallgegenständen, wie z. B. Nägel, Münzen usw.**
  - (3) **Setzen Sie den Akku weder Wasser noch Regen aus.**

Ein Kurzschluss des Akkus verursacht starken Stromfluss, der Überhitzung, mögliche Verbrennungen und einen Defekt zur Folge haben kann.
6. **Lagern Sie das Werkzeug und den Akku nicht an Orten, an denen die Temperatur 50 °C erreichen oder überschreiten kann.**
7. **Versuchen Sie niemals, den Akku zu verbrennen, selbst wenn er stark beschädigt oder vollkommen verbraucht ist.** Der Akku kann im Feuer explodieren.
8. **Achten Sie darauf, dass der Akku nicht fallen gelassen oder Stößen ausgesetzt wird.**
9. **Benutzen Sie keine beschädigten Akkus.**
10. **Die enthaltenen Lithium-Ionen-Akkus unterliegen den Anforderungen der Gefahrgut-Gesetzgebung.** Für kommerzielle Transporte, z. B. durch Dritte oder Spediteure, müssen besondere Anforderungen zu Verpackung und Etikettierung beachtet werden.

Zur Vorbereitung des zu transportierenden Artikels ist eine Beratung durch einen Experten für Gefahrengut erforderlich. Bitte beachten Sie möglicherweise ausführlichere nationale Vorschriften. Überkleben oder verdecken Sie offene Kontakte, und verpacken Sie den Akku so, dass er sich in der Verpackung nicht umher bewegen kann.

11. **Entfernen Sie den Akku zum Entsorgen vom Werkzeug, und entsorgen Sie ihn an einem sicheren Ort. Befolgen Sie die örtlichen Vorschriften bezüglich der Entsorgung von Akkus.**
12. **Verwenden Sie die Akkus nur mit den von Makita angegebenen Produkten.** Das Einsetzen der Akkus in nicht konforme Produkte kann zu einem Brand, übermäßiger Hitzebildung, einer Explosion oder Auslaufen von Elektrolyt führen.
13. **Soll das Werkzeug längere Zeit nicht benutzt werden, muss der Akku vom Werkzeug entfernt werden.**

## DIESE ANWEISUNGEN AUFBEWAHREN.

**⚠ VORSICHT:** Verwenden Sie nur Original-Makita-Akkus. Die Verwendung von Nicht-Original-Makita-Akkus oder von Akkus, die abgeändert worden sind, kann zum Bersten des Akkus und daraus resultierenden Bränden, Personenschäden und Beschädigung führen. Außerdem wird dadurch die Makita-Garantie für das Makita-Werkzeug und -Ladegerät ungültig.

## Hinweise zur Aufrechterhaltung der maximalen Akku-Nutzungsdauer

1. **Laden Sie den Akku, bevor er vollkommen erschöpft ist. Schalten Sie das Werkzeug stets aus, und laden Sie den Akku, wenn Sie ein Nachlassen der Werkzeugleistung feststellen.**
2. **Unterlassen Sie erneutes Laden eines voll aufgeladenen Akkus. Überladen führt zu einer Verkürzung der Nutzungsdauer des Akkus.**
3. **Laden Sie den Akku bei Raumtemperatur zwischen 10 – 40 °C. Lassen Sie einen heißen Akku abkühlen, bevor Sie ihn laden.**
4. **Der Akku muss geladen werden, wenn er lange Zeit (länger als sechs Monate) nicht benutzt wird.**

## MONTAGE

**⚠ VORSICHT:** Vergewissern Sie sich vor der Ausführung von Arbeiten an der Maschine stets, dass die Maschine ausgeschaltet und der Akku abgenommen ist.

**ANMERKUNG:** Vergewissern Sie sich vor der Inbetriebnahme der Maschine, dass sie vollständig zusammengebaut ist. Anderenfalls funktioniert die Maschine nicht.

## Montage für Blasen

### Anbringen und Abnehmen von Blasrohr und Düse

1. **Bringen Sie das Blasrohr am Hauptgerät an.**  
Führen Sie das Blasrohr so in das Hauptgerät ein, dass die Schraube nach links gerichtet ist, wie in der Abbildung gezeigt. Drehen Sie das Blasrohr, wie in der Abbildung gezeigt, so dass die Schraube auf die Bohrung am Hauptgerät ausgerichtet ist, und ziehen Sie dann die Schraube mit dem Inbusschlüssel fest.  
► **Abb.1:** 1. Schraube 2. Blasrohr

2. **Richten Sie den Vorsprung am Blasrohr auf die Führungsnut an der Enddüse aus, befestigen Sie dann die Enddüse am Blasrohr, und drehen Sie dann die Enddüse, um sie einzurasten.**  
► **Abb.2:** 1. Enddüse 2. Blasrohr

Zum Entfernen des Blasrohrs und der Enddüse führen Sie das Montageverfahren umgekehrt durch.

**HINWEIS:** Die Länge der Düse kann durch Verschieben der Düse geändert werden, wie in der Abbildung gezeigt.

- **Abb.3:** 1. Enddüse 2. Blasrohr

### Anbringen und Abnehmen der Flachdüse oder der Verlängerungsdüse

#### Sonderzubehör

Befestigen Sie die Flachdüse oder Verlängerungsdüse an der Enddüse, und drehen Sie sie dann, um sie einzurasten.

- **Abb.4:** 1. Flachdüse 2. Verlängerungsdüse  
3. Adapterrohr

Sie können die Flachdüse oder Verlängerungsdüse auch am Blasrohr anbringen.

- **Abb.5:** 1. Flachdüse 2. Verlängerungsdüse  
3. Blasrohr

Zum Entfernen der Flachdüse oder Verlängerungsdüse führen Sie das Montageverfahren umgekehrt durch.

### Anbringen des Schulterriemens

**⚠ VORSICHT:** Bringen Sie unbedingt die Haken des Schulterriemens sicher an der Maschine an. Werden die Haken unvollständig angebracht, können sie sich lösen und eine Verletzung verursachen.

**⚠ VORSICHT:** Verwenden Sie unbedingt den für dieses Werkzeug bestimmten Schulterriemen. Bei Verwendung eines anderen Schulterriemens kann eine Verletzung verursacht werden.

Bringen Sie die Haken des Schulterriemens so an der Maschine an, wie in der Abbildung gezeigt.

- **Abb.6:** 1. Haken



Der Schulterriemen weist eine Schnellentriegelung auf. Drücken Sie einfach die Seiten der Schnalle zusammen, um die Maschine vom Schulterriemen zu lösen.

- **Abb.7:** 1. Schnalle

## Montage für Saugen

### Anbringen und Abnehmen von Saugrohr und Düse

#### Sonderzubehör

- Richten Sie das Dreieckszeichen an der Saugdüse auf dasjenige am Saugrohr aus, und führen Sie dann die Saugdüse in das Saugrohr ein, bis die Klinke an der Düse einrastet.  
► **Abb.8:** 1. Saugdüse 2. Saugrohr  
3. Dreieckszeichen
- Lösen Sie die Schraube an der Lüfterhaube mithilfe des Inbusschlüssels, und öffnen Sie die Lüfterhaube.  
► **Abb.9:** 1. Schraube 2. Lüfterhaube  
3. Inbusschlüssel
- Richten Sie das Dreieckszeichen am Saugrohr auf das Zeichen  am Hauptgerät aus, und befestigen Sie dies dann das Saugrohr am Hauptgerät.  
► **Abb.10:** 1. Saugrohr 2. Dreiecksmarkierung  
3.  Zeichen
- Drehen Sie das Saugrohr im Uhrzeigersinn, so dass die Schraube am Rohr auf die Bohrung am Hauptgerät ausgerichtet ist, und ziehen Sie dann die Schraube mit dem Inbusschlüssel fest, um das Rohr am Hauptgerät zu sichern.  
► **Abb.11:** 1. Saugrohr 2. Schraube

Zum Entfernen des Saugrohrs und der Düse führen Sie das Montageverfahren umgekehrt durch.

### Anbringen und Abnehmen von Knierohr und Staubsack

#### Sonderzubehör

- Führen Sie das Knierohr in den Staubsack ein, und ziehen Sie die Schelle an, um das Knierohr zu fixieren, wie in der Abbildung gezeigt.  
► **Abb.12:** 1. Staubsack 2. Krümmerrohr 3. Schelle
- Bringen Sie das Knierohr am Hauptgerät an.  
Führen Sie das Knierohr so in das Hauptgerät ein, dass die Schraube nach links gerichtet ist, wie in der Abbildung gezeigt. Drehen Sie das Knierohr, wie in der Abbildung gezeigt, so dass die Schraube auf die Bohrung am Hauptgerät ausgerichtet ist, und ziehen Sie dann die Schraube mit dem Inbusschlüssel fest.  
► **Abb.13:** 1. Schraube 2. Krümmerrohr
- Bringen Sie den Haken des Staubsacks am Schulterriemen an, und bringen Sie dann die Haken des Schulterriemens am Hauptgerät an, wie in der Abbildung gezeigt.  
► **Abb.14:** 1. Haken

Zum Entfernen des Staubsacks und des Knierohrs führen Sie das Montageverfahren umgekehrt durch.

## FUNKTIONSBESCHREIBUNG

**⚠ VORSICHT:** Vergewissern Sie sich vor der Durchführung von Einstellungen oder Funktionsprüfungen der Maschine stets, dass die Maschine ausgeschaltet und der Akku abgenommen ist.

### Anbringen und Abnehmen des Akkus

**⚠ VORSICHT:** Schalten Sie die Maschine stets aus, bevor Sie den Akku anbringen oder abnehmen.

**⚠ VORSICHT:** Halten Sie die Maschine und den Akku beim Anbringen oder Abnehmen des Akkus sicher fest. Wenn Sie die Maschine und den Akku nicht sicher festhalten, können sie Ihnen aus den Händen rutschen, was zu einer Beschädigung der Maschine und des Akkus und zu Personenschäden führen kann.

**⚠ VORSICHT:** Schieben Sie den Akku stets bis zum Anschlag ein, bis die rote Anzeige nicht mehr sichtbar ist. Andernfalls kann er versehentlich aus der Maschine herausfallen und Sie oder umstehende Personen verletzen.

**⚠ VORSICHT:** Unterlassen Sie Gewaltanwendung beim Anbringen des Akkus. Falls der Akku nicht reibungslos hineingleitet, ist er nicht richtig ausgerichtet.

- **Abb.15:** 1. Rote Anzeige 2. Knopf 3. Akku

Um den Akku abzunehmen, ziehen Sie ihn von der Maschine ab, während Sie den Knopf an der Vorderseite des Akkus verschieben.

















Richten Sie zum Anbringen des Akkus dessen Führungsfeder auf die Nut im Gehäuse aus, und schieben Sie den Akku hinein. Schieben Sie ihn vollständig ein, bis er mit einem hörbaren Klicken einrastet. Falls die rote Anzeige an der Oberseite des Knopfes sichtbar ist, ist der Akku nicht vollständig verriegelt.

### Anzeigen der Akku-Restkapazität

#### Nur für Akkus mit Anzeige

- **Abb.16:** 1. Anzeigelampen 2. Prüftaste

Drücken Sie die Prüftaste am Akku, um die Akku-Restkapazität anzuzeigen. Die Anzeigelampen leuchten wenige Sekunden lang auf.

Anzeigelampen			Restkapazität
 Erleuchtet	 Aus	 Blinkend	
			75% bis 100%
			50% bis 75%
			25% bis 50%
			0% bis 25%
			Den Akku aufladen.
 	 		Möglicherweise liegt eine Funktionsstörung im Akku vor.

**HINWEIS:** Abhängig von den Benutzungsbedingungen und der Umgebungstemperatur kann die Anzeige geringfügig von der tatsächlichen Kapazität abweichen.

## Maschinen-/Akku-Schutzsystem

Die Maschine ist mit einem Maschinen-/Akku-Schutzsystem ausgestattet. Dieses System schaltet die Stromversorgung des Motors automatisch ab, um die Lebensdauer von Maschine und Akku zu verlängern. Die Maschine bleibt während des Betriebs automatisch stehen, wenn die Maschine oder der Akku einer der folgenden Bedingungen unterliegt:

### Überlastschutz

Wird die Maschine oder der Akku auf eine Weise benutzt, die eine ungewöhnlich hohe Stromaufnahme bewirkt, bleibt die Maschine automatisch stehen, und die Lampe für Modus 1 blinkt in Grün. Schalten Sie in dieser Situation die Maschine aus, und brechen Sie die Anwendung ab, die eine Überlastung der Maschine verursacht hat. Schalten Sie dann die Maschine wieder ein, um sie neu zu starten.

### Überhitzungsschutz

Wenn die Maschine oder der Akku überhitzt wird, bleibt die Maschine automatisch stehen, und die Lampe für Modus 1 leuchtet in Rot auf. Lassen Sie die Maschine und den Akku in diesem Fall abkühlen, bevor Sie die Maschine wieder einschalten.

### Überentladungsschutz

Wenn die Akkukapazität nicht ausreicht, bleibt die Maschine automatisch stehen, und die Lampe für Modus 1 blinkt in Rot. Nehmen Sie in diesem Fall den Akku von der Maschine ab, und laden Sie ihn auf.

## Hauptbetriebsschalter

**⚠️ WARNUNG:** Schalten Sie den Hauptbetriebsschalter stets aus, wenn das Werkzeug nicht benutzt wird.

Zum Einschalten der Maschine drücken Sie den Hauptbetriebsschalter. Die Lampen für Modus 1 und Modus 2 leuchten in Grün auf. Um sie auszuschalten, drücken Sie den Hauptbetriebsschalter fortwährend, bis die Lampen für Modus 1 und Modus 2 erlöschen.

► **Abb.17:** (1) Lampe für Modus 1 (2) Lampe für Modus 2 (3) Hauptbetriebsschalter

Sie können die Maschine im Staubsaugmodus benutzen. Im Staubsaugmodus wird das Saugvolumen kleiner als im Normalmodus.

Wenn Sie die Maschine einschalten, startet sie im Normalmodus. Um die Maschine im Staubsaugmodus zu benutzen, drücken Sie den Hauptbetriebsschalter beim Einschalten der Maschine. Die Lampe für Modus 2 erlischt, und nur die Lampe für Modus 1 leuchtet in Grün auf. Wenn Sie den Hauptbetriebsschalter erneut drücken, wird die Maschine wieder in den Normalmodus zurückversetzt, und die Lampen für Modus 1 und Modus 2 leuchten in Grün auf.

**HINWEIS:** Die Lampe für Modus 1 blinkt in Grün, falls die Maschine unter betriebswidrigen Bedingungen betrieben wird. Die Lampe blinkt unter einer der folgenden Bedingungen.

- Der Auslöseschalter wird betätigt, wenn die Schraube der Lüfterhaube oder des Saugrohrs nicht fest angezogen ist, oder die Schraube an Blasrohr oder Knierohr nicht fest angezogen ist.
- Die Maschine wird eingeschaltet, wenn der Steuerhebel nicht vollständig auf die Aus-Stellung zurückgestellt ist, oder während Sie den Auslöseschalter betätigen.

**HINWEIS:** Diese Maschine verwendet die Abschaltautomatik. Um unbeabsichtigtes Anlaufen zu vermeiden, wird der Hauptbetriebsschalter automatisch abgeschaltet, wenn der Auslöseschalter eine bestimmte Zeitlang nach dem Einschalten des Hauptbetriebsschalters nicht betätigt wird.

## Schalterfunktion

**⚠️ WARNUNG:** Vergewissern Sie sich vor dem Anbringen des Akkus an der Maschine stets, dass der Auslöseschalter ordnungsgemäß funktioniert und beim Loslassen in die AUS-Stellung zurückkehrt.

► **Abb.18:** 1. Ein-Aus-Schalter

Zum Starten der Maschine betätigen Sie einfach den Auslöseschalter. Die Drehzahl wird durch verstärkte Druckausübung auf den Auslöseschalter erhöht. Zum Anhalten lassen Sie den Auslöseschalter los.

## Drehzahlsteuerfunktion

Die Drehzahlsteuerfunktion gestattet es dem Bediener, eine konstante Drehzahl beizubehalten, ohne den Auslöser zu betätigen. Zum Erhöhen der Drehzahl drehen Sie den Steuerhebel nach vorn. Zum Verringern der Drehzahl drehen Sie den Steuerhebel nach hinten.

► **Abb.19:** 1. Steuerhebel

## Aufbewahrung des Inbusschlüssels

Bewahren Sie den Inbusschlüssel bei Nichtbenutzung an der abgebildeten Stelle auf, damit er nicht verloren geht.

► **Abb.20:** 1. Inbusschlüssel

## Funktion zur Verhütung eines versehentlichen Wiederanlaufs

Wenn Sie die Maschine einschalten, während Sie den Auslöseschalter betätigen, oder während sich der Steuerhebel nicht in der Aus-Stellung befindet, startet die Maschine nicht. Um die Maschine zu starten, lassen Sie zunächst den Auslöseschalter los, und stellen Sie den Steuerhebel vollständig zurück, bevor Sie die Maschine einschalten.

## Elektronikfunktionen

Für komfortablen Betrieb ist die Maschine mit einer Elektronikfunktion ausgestattet.

- **Konstantdrehzahlregelung**  
Die Drehzahlregelfunktion liefert eine konstante Drehzahl ungeachtet der Lastbedingungen.

## BETRIEB

**⚠ VORSICHT:** Legen Sie die Maschine nicht im eingeschalteten Zustand auf den Boden. Sand oder Staub können durch den Saugeinlass eindringen und eine Funktionsstörung oder Personenschäden verursachen.

## Blasgerätebetrieb

**⚠ VORSICHT:** Wenn Sie die Maschine im Blasmodus betreiben, entfernen Sie unbedingt Saugrohr, Saugdüse, Knierohr und Staubsack von der Maschine, und bringen Sie das Blasrohr und die Düsen an der Maschine an.

Halten Sie die Maschine mit einer Hand fest, und führen Sie die Blasarbeit aus, indem Sie sie langsam schwenken. Wenn Sie die Umgebung eines Gebäudes, eines großen Steins oder Fahrzeugs säubern, richten Sie die Düse vom Objekt weg. Um eine Ecke zu säubern, beginnen Sie im Inneren der Ecke, und bewegen Sie sich dann aus der Ecke heraus.

▶ **Abb.21**

## Saugbetrieb

**⚠ VORSICHT:** Wenn Sie die Maschine im Staubsaugmodus betreiben, entfernen Sie unbedingt das Blasrohr und die Düsen von der Maschine, und bringen Sie Saugrohr, Saugdüse, Knierohr, Staubsack und Schulterriemen an der Maschine an.

**⚠ VORSICHT:** Überprüfen Sie den Staubsack öfters auf Verschleiß oder Verschlechterung.

**⚠ VORSICHT:** Schließen Sie unbedingt den Verschluss des Staubsacks, bevor Sie die Maschine betreiben.

**⚠ VORSICHT:** Schalten Sie stets die Maschine aus, bevor Sie den Verschluss des Staubsacks öffnen oder schließen.

**ANMERKUNG:** Lassen Sie nicht zu, dass nasses Laub und Fremdkörper, wie z. B. große Holzspäne, Metallgegenstände, Glas, Kiesel usw., in die Maschine gesaugt werden. Anderenfalls kann eine Funktionsstörung auftreten.

**ANMERKUNG:** Entleeren Sie den Staubsack, bevor er ganz voll wird. Anderenfalls kann eine Funktionsstörung auftreten.

**ANMERKUNG:** Um Ansaugen von Fremdkörpern zu verhindern, wird der Betrieb der Maschine im Staubsaugmodus empfohlen.

1. Legen Sie den Schulterriemen und den Staubsack auf Ihre Schulter, wie in der Abbildung gezeigt. Stellen Sie die Länge des Riemens ein.

▶ **Abb.22:** 1. Schulterriemen 2. Tragegriff  
3. Zusatzgriff 4. Staubsack

2. Halten Sie den Tragegriff mit Ihrer rechten, und den Zusatzgriff mit der linken Hand.

▶ **Abb.23**

3. Stellen Sie den Auslöseschalter während des Betriebs der Maschine auf eine für den Arbeitsplatz und die Bedingungen angemessene Saugkraft ein.

## WARTUNG

**⚠ VORSICHT:** Vergewissern Sie sich vor der Durchführung von Inspektions- oder Wartungsarbeiten stets, dass die Maschine ausgeschaltet und der Akku abgenommen ist.

Um die SICHERHEIT und ZUVERLÄSSIGKEIT dieses Produkts zu gewährleisten, sollten Reparaturen und andere Wartungs- oder Einstellarbeiten nur von Makita-Vertragswerkstätten oder Makita-Kundendienstzentren unter ausschließlicher Verwendung von Makita-Originalersatzteilen ausgeführt werden.

## Reinigen der Maschine

Reinigen Sie die Maschine, indem Sie sie mit einem trockenen oder einem in Seifenwasser getauchten und ausgewringenen Tuch abwischen.

**ANMERKUNG:** Verwenden Sie auf keinen Fall Benzin, Waschbenzin, Verdünnern, Alkohol oder dergleichen. Solche Mittel können Verfärbung, Verformung oder Rissbildung verursachen.

Entfernen Sie Staub oder Schmutz von den Saugeinlässen.

▶ **Abb.24:** 1. Saugeinlass

# FEHLERSUCHE

Bevor Sie den Reparatordienst anrufen, führen Sie zunächst Ihre eigene Inspektion durch. Falls Sie ein Problem finden, das nicht in der Anleitung erläutert wird, versuchen Sie nicht, die Maschine zu zerlegen. Wenden Sie sich stattdessen an autorisierte Makita-Kundendienstzentren, und achten Sie darauf, dass stets Makita-Ersatzteile für Reparaturen verwendet werden.

Zustand der Unregelmäßigkeit	Wahrscheinliche Ursache (Funktionsstörung)	Abhilfemaßnahme
Der Motor läuft nicht.	Der Akku ist nicht eingesetzt.	Den Akku einsetzen.
	Akkustörung (Unterspannung)	Den Akku aufladen. Falls Laden nichts nützt, den Akku austauschen.
	<b>Für Blasbetrieb</b> Das Blasrohr ist nicht angebracht. Die Lüfterhaube ist nicht geschlossen.	Bringen Sie das Blasrohr an, und ziehen Sie dann die Schraube fest. Schließen Sie die Lüfterhaube, und ziehen Sie dann die Schraube fest.
	<b>Für Saugbetrieb</b> Das Knierohr oder das Saugrohr ist nicht angebracht.	Bringen Sie das Knierohr oder das Saugrohr an, und ziehen Sie dann die Schraube fest.
Der Motor bleibt nach kurzer Zeit stehen.	Das Antriebssystem funktioniert nicht korrekt.	Wenden Sie sich bezüglich einer Reparatur an Ihr autorisiertes Kundendienstzentrum.
	Der Ladezustand des Akkus ist niedrig.	Den Akku aufladen. Falls Laden nichts nützt, den Akku austauschen.
Die Maschine erreicht die Maximaldrehzahl nicht.	Überhitzung.	Brechen Sie die Benutzung der Maschine ab, um sie abkühlen zu lassen.
	Der Akku ist falsch eingesetzt.	Setzen Sie den Akku gemäß der Beschreibung in dieser Anleitung ein.
	Die Akkuleistung lässt nach.	Den Akku aufladen. Falls Laden nichts nützt, den Akku austauschen.
Ungewöhnliche Vibration: ⇒ Die Maschine unverzüglich stoppen!	Das Antriebssystem funktioniert nicht korrekt.	Wenden Sie sich bezüglich einer Reparatur an Ihr autorisiertes Kundendienstzentrum.
	Das Antriebssystem funktioniert nicht korrekt.	Wenden Sie sich bezüglich einer Reparatur an Ihr autorisiertes Kundendienstzentrum.
Der Motor bleibt nicht stehen: ⇒ Den Akku unverzüglich entfernen!	Funktionsstörung der Elektrik oder Elektronik.	Entfernen Sie den Akku, und wenden Sie sich bezüglich einer Reparatur an Ihr autorisiertes Kundendienstzentrum.

## SONDERZUBEHÖR

**⚠ VORSICHT:** Die folgenden Zubehörteile oder Vorrichtungen werden für den Einsatz mit dem in dieser Anleitung beschriebenen Makita-Produkt empfohlen. Die Verwendung anderer Zubehörteile oder Vorrichtungen kann eine Verletzungsgefahr darstellen. Verwenden Sie Zubehörteile oder Vorrichtungen nur für ihren vorgesehenen Zweck.

Wenn Sie weitere Einzelheiten bezüglich dieser Zubehörteile benötigen, wenden Sie sich bitte an Ihre Makita-Kundendienststelle.

- Saugbetriebsatz
- Verlängerungsdüse
- Flachdüse
- Schulterriemen
- Original-Makita-Akku und -Ladegerät

**HINWEIS:** Manche Teile in der Liste können als Standardzubehör im Produktpaket enthalten sein. Sie können von Land zu Land unterschiedlich sein.



## DATI TECNICI

Modello:		DUB363
Capacità	Volume d'aria	Da 0 a 13,4 m <sup>3</sup> /min
	Velocità dell'aria (media)	Da 0 a 54 m/s
	Velocità dell'aria (max.)	Da 0 a 65 m/s
Dimensioni (L x P x A) *1		341 mm x 193 mm x 415 mm
Tensione nominale		36 V C.C.
Peso netto	Soffiatore *2	Da 3,8 a 5,2 kg
	Aspiratore *3	Da 6,0 a 6,6 kg

\*1. Senza tubi, bocchette, sacchetto polveri, tracolla e cartucce delle batterie.

\*2. Con tubo del soffiatore, bocchetta finale e bocchetta piatta, e senza tubo di aspirazione, bocchetta di aspirazione, tubo a gomito, sacchetto polveri e tracolla.

\*3. Con tubo di aspirazione, bocchetta di aspirazione, tubo a gomito, sacchetto polveri e tracolla, e senza tubo del soffiatore, bocchetta finale e bocchetta piatta.

- A causa del nostro programma continuativo di ricerca e sviluppo, i dati tecnici sono soggetti a modifiche senza preavviso.
- I dati tecnici possono variare da nazione a nazione.
- Il peso può variare a seconda dell'accessorio o degli accessori, inclusa la cartuccia della batteria. La combinazione più leggera e quella più pesante, secondo la procedura EPTA 01/2014, sono indicate nella tabella.

### Cartuccia della batteria applicabile







BL1815N / BL1820 / BL1820B / BL1830 / BL1830B / BL1840 / BL1840B / BL1850 / BL1850B / BL1860B

- Alcune cartucce delle batterie elencate sopra potrebbero non essere disponibili a seconda della propria area geografica di residenza.

**⚠ AVVERTIMENTO:** Utilizzare solo le cartucce delle batterie elencate sopra. L'utilizzo di altre cartucce delle batterie potrebbe causare lesioni personali e/o un incendio.

## Simboli

La figura seguente mostra i simboli utilizzati per l'apparecchio. Accertarsi di comprendere il loro significato prima dell'uso.

	Adottare cura e attenzione particolari.
	Leggere il manuale d'uso.
	Tenere le mani lontane dalle parti rotanti.
	I capelli lunghi possono causare incidenti restando impigliati.
	Tenere lontani gli astanti.
	Indossare protezioni per gli occhi e le orecchie.
	Non esporre all'umidità.



Solo per le nazioni dell'EU  
Non smaltire apparecchiature elettriche o batterie insieme ai rifiuti domestici!  
In osservanza delle Direttive Europee sui rifiuti di apparecchiature elettriche ed elettroniche (RAEE), sulle batterie e gli accumulatori esausti, e dell'implementazione di tali direttive in conformità alle leggi locali, gli apparecchi elettrici e la/le batteria/e che hanno raggiunto la fine della loro vita utile devono essere raccolti separatamente e conferiti a una struttura di smaltimento ecocompatibile.

## Utilizzo previsto

La macchina è destinata al soffiaggio e all'aspirazione.

## Rumore

Livello tipico di rumore pesato A determinato in base allo standard EN50636-2-100:  
Livello di pressione sonora ( $L_{pA}$ ) : 84,8 dB (A)  
Incertezza (K): 1,3 dB (A)  
Livello di potenza sonora ( $L_{WA}$ ) : 94,9 dB (A)  
Incertezza (K): 0,3 dB (A)

**NOTA:** Il valore o i valori dichiarati delle emissioni di rumori sono stati misurati in conformità a un metodo standard di verifica, e possono essere utilizzati per confrontare un utensile con un altro.

**NOTA:** Il valore o i valori dichiarati delle emissioni di rumori possono venire utilizzati anche per una valutazione preliminare dell'esposizione.

**⚠AVVERTIMENTO:** Indossare protezioni per le orecchie.

**⚠AVVERTIMENTO:** L'emissione di rumori durante l'utilizzo effettivo dell'utensile elettrico può variare rispetto al valore o ai valori dichiarati, a seconda dei modi in cui viene utilizzato l'utensile e specialmente a seconda di che tipo di pezzo venga lavorato.

**⚠AVVERTIMENTO:** Accertarsi di identificare misure di sicurezza per la protezione dell'operatore che siano basate su una stima dell'esposizione nelle condizioni effettive di utilizzo (tenendo conto di tutte le parti del ciclo operativo, ad esempio del numero di spegnimenti dell'utensile e di quando giri a vuoto, oltre al tempo di attivazione).

## Vibrazioni

Valore totale delle vibrazioni (somma vettoriale triassiale) determinato in base allo standard EN50636-2-100:

Modalità di lavoro: funzionamento a vuoto (soffiaggio)

Emissione di vibrazioni ( $a_h$ ): 2,5 m/s<sup>2</sup> o inferiore

Incertezza (K): 1,5 m/s<sup>2</sup>

Modalità di lavoro: funzionamento a vuoto (aspirazione)

Emissione di vibrazioni ( $a_h$ ): 2,5 m/s<sup>2</sup> o inferiore

Incertezza (K): 1,5 m/s<sup>2</sup>

**NOTA:** Il valore o i valori complessivi delle vibrazioni dichiarati sono stati misurati in conformità a un metodo standard di verifica, e possono essere utilizzati per confrontare un utensile con un altro.

**NOTA:** Il valore o i valori complessivi delle vibrazioni dichiarati possono venire utilizzati anche per una valutazione preliminare dell'esposizione.

**⚠AVVERTIMENTO:** L'emissione delle vibrazioni durante l'utilizzo effettivo dell'utensile elettrico può variare rispetto al valore o ai valori dichiarati, a seconda dei modi in cui viene utilizzato l'utensile, specialmente a seconda di che tipo di pezzo venga lavorato.

**⚠AVVERTIMENTO:** Accertarsi di identificare misure di sicurezza per la protezione dell'operatore che siano basate su una stima dell'esposizione nelle condizioni effettive di utilizzo (tenendo conto di tutte le parti del ciclo operativo, ad esempio del numero di spegnimenti dell'utensile e di quando giri a vuoto, oltre al tempo di attivazione).

## Dichiarazione di conformità CE

### Solo per i paesi europei

La dichiarazione di conformità CE è inclusa nell'Allegato A al presente manuale di istruzioni.

# AVVERTENZE DI SICUREZZA

## Istruzioni di sicurezza relative al soffiatore a batteria

**⚠AVVERTIMENTO:** Leggere tutte le avvertenze relative alla sicurezza e tutte le istruzioni. La mancata osservanza delle avvertenze e delle istruzioni può risultare in scosse elettriche, incendi e/o gravi lesioni personali.

## Conservare tutte le avvertenze e le istruzioni come riferimento futuro.

### Addestramento

1. Leggere con attenzione le istruzioni. Familiarizzare con i controlli e con l'utilizzo corretto della macchina.
2. Non consentire mai l'utilizzo della macchina a bambini, persone con capacità fisiche, sensoriali o mentali ridotte, o con carenza di esperienza e preparazione, né a persone che non abbiano familiarità con le presenti istruzioni. Le normative locali potrebbero limitare l'età dell'operatore.
3. Non utilizzare mai la macchina mentre nelle vicinanze sono presenti persone, specialmente bambini, o animali domestici.
4. Tenere a mente che l'operatore o l'utente è responsabile per eventuali incidenti o pericoli che si verifichino nei confronti di altre persone o delle loro proprietà.

### Preparazione

1. Indossare sempre calzature robuste e pantaloni lunghi mentre si utilizza la macchina.
2. Non indossare indumenti abbondanti o gioielli che potrebbero venire attirati nella presa d'aria. Tenere lontani i capelli lunghi dalle prese d'aria.
3. Indossare sempre occhiali protettivi per proteggere gli occhi da lesioni personali, quando si utilizzano utensili elettrici. Gli occhiali devono essere conformi allo standard ANSI Z87.1 negli Stati Uniti, allo standard EN 166 in Europa o allo standard AS/NZS 1336 in Australia/Nuova Zelanda. In Australia/Nuova Zelanda, è obbligatorio per legge indossare anche una visiera per proteggere il volto.

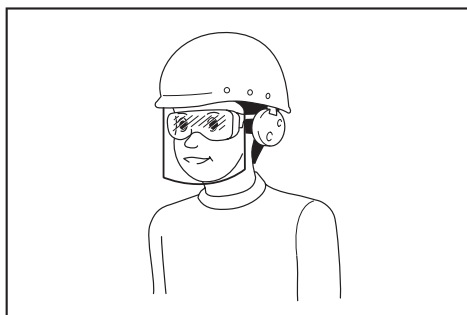

È responsabilità del datore di lavoro far rispettare l'utilizzo delle attrezzature protettive di sicurezza appropriate da parte degli operatori degli utensili e di altre persone nell'area di lavoro e nelle immediate vicinanze.

4. Per evitare l'irritazione dovuta alle polveri, si consiglia di indossare una visiera.
5. Durante l'uso della macchina, indossare sempre calzature antiscivolo e protettive. Stivali e scarpe protettivi antiscivolo a punta chiusa riducono il rischio di lesioni personali.
6. Utilizzare attrezzature di protezione personale. Indossare sempre occhiali di protezione. Attrezzature di protezione quali maschere anti-polvere, scarpe di sicurezza antiscivolo, elmetti o protezioni per le orecchie utilizzati per le condizioni appropriate riducono le lesioni personali.

#### Funzionamento

1. Spegnerne la macchina e rimuovere la cartuccia della batteria, quindi accertarsi che tutte le parti mobili si siano arrestate completamente
  - ogni volta che si lascia la macchina;
  - prima di pulire ostruzioni;
  - prima di controllare, pulire o effettuare interventi sulla macchina;
  - qualora la macchina inizi a vibrare in modo anomalo;
  - ogni volta che si converte la macchina da soffiatore ad aspiratore, e viceversa.
2. Far funzionare la macchina esclusivamente sotto luce diurna o con una buona illuminazione artificiale.
3. Non sporgersi, e mantenere un equilibrio e una posizione sui piedi corretti in qualsiasi momento.
4. Accertarsi sempre di mantenere i piedi appoggiati saldamente sui pendii.
5. Camminare, non correre mai.
6. Mantenere tutte le prese d'aria di raffreddamento prive di detriti.
7. Non soffiare mai i detriti in direzione degli astanti.
8. Far funzionare la macchina in una posizione consigliata e su una superficie salda.
9. Non far funzionare la macchina in ubicazioni elevate.
10. Non puntare mai la bocchetta verso alcuna persona nelle vicinanze, quando si utilizza la macchina.

11. Non ostruire mai l'apertura di aspirazione e/o l'apertura di uscita del soffiatore.
  - Fare attenzione a non ostruire l'apertura di aspirazione e l'apertura di uscita del soffiatore con polveri o sporco, quando si lavora in un'area polverosa.
  - Non utilizzare bocchette diverse da quelle fornite da Makita.
  - Non utilizzare il soffiatore per gonfiare palloni, gommoni o simili.
12. Non far funzionare la macchina in prossimità di finestre aperte, e così via.
13. Si consiglia di utilizzare la macchina solo in orari ragionevoli, non la mattina presto o la sera tardi, quando si potrebbe arrecare disturbo alle persone.
14. Si consiglia di utilizzare rastrelli e scope per staccare i detriti prima di soffiarli via.
15. Qualora la macchina colpisca corpi estranei o inizi a produrre rumori o vibrazioni anomali, spegnere immediatamente la macchina per arrestarla. Rimuovere la cartuccia della batteria dalla macchina e ispezionare quest'ultima alla ricerca di eventuali danni, prima di riavviare e utilizzare la macchina. Qualora la macchina sia danneggiata, rivolgersi ai centri di assistenza autorizzati Makita per le riparazioni.
16. Non inserire le dita o altri oggetti nell'apertura di aspirazione o nell'apertura di uscita del soffiatore.
17. Evitare l'avvio accidentale. Accertarsi che l'interruttore sia nella posizione di spegnimento, prima di inserire la cartuccia della batteria e di sollevare o trasportare la macchina. Qualora si trasporti la macchina con il dito sull'interruttore o si eroghi l'alimentazione elettrica alla macchina con l'interruttore attivato, si favoriscono gli incidenti.
18. Non soffiare né aspirare mai materiali pericolosi, quali chiodi, frammenti di vetro o lame.
19. Non far funzionare la macchina in prossimità di materiali infiammabili.
20. Evitare di far funzionare la macchina per un periodo di tempo prolungato in un ambiente a bassa temperatura.

#### Manutenzione e conservazione

1. Tenere tutti i dadi, i bulloni e le viti serrati, per accertarsi che la macchina sia in condizioni operative sicure.
2. Qualora i pezzi siano usurati o danneggiati, sostituirli con pezzi di ricambio forniti da Makita.
3. Conservare la macchina in un luogo asciutto, fuori dalla portata dei bambini.
4. Quando si arresta la macchina per sottoporla a ispezione o assistenza, per riporla o per sostituire gli accessori, spegnere la macchina e accertarsi che tutte le parti mobili si siano arrestate completamente, quindi rimuovere la cartuccia della batteria. Prima di effettuare qualsiasi lavoro sulla macchina, farla raffreddare. Sottoporre a manutenzione la macchina con cura e mantenerla pulita.
5. Far sempre raffreddare la macchina prima di conservarla.

6. **Non esporre la macchina alla pioggia. Conservare la macchina al chiuso.**
7. **Quando si solleva la macchina, accertarsi di piegare le ginocchia e fare attenzione a non farsi male alla schiena.**

#### Uso e manutenzione degli strumenti a batterie

1. **Ricaricare solo con il caricabatterie specificato dal produttore.** Un caricabatterie appropriato per un tipo di batteria potrebbe creare un rischio di incendio, se utilizzato con un'altra batteria.
2. **Utilizzare gli utensili elettrici solo con le batterie specificamente designate.** L'uso di qualsiasi altra batteria potrebbe creare un rischio di lesioni personali e incendi.
3. **Quando la batteria non è in uso, tenerla lontana da altri oggetti metallici, quali graffette, monete, chiavi, chiodi, viti o altri piccoli oggetti metallici, che potrebbero fare contatto tra terminali diversi.** Il cortocircuito dei terminali della batteria può causare ustioni o incendi.
4. **In condizioni di uso improprio, la batteria potrebbe emettere un liquido: evitare il contatto con tale liquido. Qualora si verifichi un contatto accidentale con il liquido, lavare abbondantemente con acqua. Qualora il liquido entri in contatto con gli occhi, richiedere anche assistenza medica.** Il liquido espulso dalla batteria può causare irritazioni o ustioni.
5. **Non utilizzare una batteria o un utensile che siano danneggiati o che siano stati modificati.** Batterie danneggiate o modificate potrebbero mostrare un comportamento imprevedibile che può risultare in incendi, esplosioni o nel rischio di lesioni personali.
6. **Non esporre una batteria o un utensile al fuoco o a temperature eccessive.** L'esposizione al fuoco o a temperature superiori ai 130 °C potrebbe causare un'esplosione.
7. **Attenersi a tutte le istruzioni relative alla carica e non caricare la batteria o l'utensile al di fuori della gamma di temperature specificata nelle istruzioni.** Una carica inappropriata o a temperature al di fuori della gamma specificata potrebbe danneggiare la batteria e incrementare il rischio di incendio.

#### Sicurezza elettrica e della batteria

1. **Non smaltire le batterie nel fuoco.** La cella potrebbe esplodere. Controllare le normative locali per eventuali istruzioni speciali relative allo smaltimento.
2. **Non aprire né fare a pezzi le batterie.** L'elettrolita rilasciato è corrosivo, e potrebbe causare danni agli occhi o alla pelle. Inoltre, potrebbe essere tossico, se inghiottito.
3. **Non caricare la batteria sotto la pioggia o in condizioni di bagnato.**
4. **Non caricare la batteria all'aperto.**
5. **Non maneggiare con le mani bagnate il carica-batterie, inclusa la spina del caricabatterie e i terminali di quest'ultimo.**

#### Assistenza tecnica

1. **Per l'assistenza tecnica relativa all'utensile elettrico, rivolgersi a un riparatore qualificato che utilizzi solo pezzi di ricambio identici.** In tal modo, si garantisce che la sicurezza dell'utensile elettrico venga preservata.

2. **Non effettuare mai interventi di assistenza su batterie danneggiate.** Gli interventi di assistenza relativi alle batterie vanno effettuati esclusivamente dal produttore o da centri di assistenza autorizzati.

## CONSERVARE LE PRESENTI ISTRUZIONI.

**⚠AVVERTIMENTO:** NON lasciare che la comodità o la familiarità d'uso con il prodotto (acquisita con l'uso ripetuto) sostituiscano la stretta osservanza delle norme di sicurezza.

L'USO IMPROPRIO o la mancata osservanza delle norme di sicurezza riportate nel presente manuale di istruzioni potrebbero causare lesioni personali gravi.

### Istruzioni di sicurezza importanti per la cartuccia della batteria

1. **Prima di utilizzare la cartuccia della batteria, leggere tutte le istruzioni e le avvertenze riportate (1) sul caricabatteria, (2) sulla batteria e (3) sul prodotto che utilizza la batteria.**
  2. **Non smontare la cartuccia della batteria.**
  3. **Qualora il tempo di utilizzo si riduca eccessivamente, interrompere immediatamente l'utilizzo dell'utensile. In caso contrario, si può incorrere nel rischio di surriscaldamento, possibili ustioni e persino un'esplosione.**
  4. **Qualora l'elettrolita entri in contatto con gli occhi, sciacquarli con acqua pulita e richiedere immediatamente assistenza medica.** Questa eventualità può risultare nella perdita della vista.
  5. **Non cortocircuitare la cartuccia della batteria:**
    - (1) **Non toccare i terminali con alcun materiale conduttivo.**
    - (2) **Evitare di conservare la cartuccia della batteria in un contenitore insieme ad altri oggetti metallici quali chiodi, monete, e così via.**
    - (3) **Non esporre la cartuccia della batteria all'acqua o alla pioggia.**
- Un cortocircuito della batteria può causare un grande flusso di corrente, un surriscaldamento, possibili ustioni e persino un guasto.
6. **Non conservare l'utensile e la cartuccia della batteria in ubicazioni in cui la temperatura possa raggiungere o superare i 50°C.**
  7. **Non incenerire la cartuccia della batteria anche qualora sia gravemente danneggiata o completamente esaurita. La cartuccia della batteria può esplodere se a contatto con il fuoco.**
  8. **Fare attenzione a non far cadere e a non colpire la batteria.**
  9. **Non utilizzare una batteria danneggiata.**
  10. **Le batterie a ioni di litio contenute sono soggette ai requisiti del regolamento sul trasporto di merci pericolose (Dangerous Goods Legislation).**  
Per trasporti commerciali, ad esempio da parte di terzi o spedizionieri, è necessario osservare dei requisiti speciali sull'imballaggio e sull'etichetta.

Per la preparazione dell'articolo da spedire, è richiesta la consulenza di un esperto in materiali pericolosi. Attenersi anche alle normative nazionali, che potrebbero essere più dettagliate. Nastrare o coprire i contatti aperti e imballare la batteria in modo tale che non si possa muovere liberamente all'interno dell'imballaggio.

11. **Quando si intende smaltire la cartuccia della batteria, rimuoverla dall'utensile e smaltirla in un luogo sicuro. Attenersi alle normative locali relative allo smaltimento della batteria.**
12. **Utilizzare le batterie esclusivamente con i prodotti specificati da Makita.** L'installazione delle batterie in prodotti non compatibili potrebbe risultare in incendi, calore eccessivo, esplosioni o perdite di liquido elettrolitico.
13. **Se l'utensile non viene utilizzato per un periodo di tempo prolungato, la batteria deve essere rimossa dall'utensile.**

## CONSERVARE LE PRESENTI ISTRUZIONI.

**⚠ATTENZIONE:** Utilizzare solo batterie originali Makita. L'utilizzo di batterie Makita non originali, o di batterie che siano state alterate, potrebbe risultare nello scoppio della batteria, causando incendi, lesioni personali e danni. Inoltre, ciò potrebbe invalidare la garanzia Makita per l'utensile e il caricabatterie Makita.

## Suggerimenti per preservare la durata massima della batteria

1. **Caricare la cartuccia della batteria prima che si scarichi completamente. Smettere sempre di utilizzare l'utensile e caricare la cartuccia della batteria quando si nota che la potenza dell'utensile è diminuita.**
2. **Non ricaricare mai una cartuccia della batteria completamente carica. La sovraccarica riduce la vita utile della batteria.**
3. **Caricare la cartuccia della batteria a una temperatura ambiente compresa tra 10°C e 40°C. Lasciar raffreddare una cartuccia della batteria prima di caricarla.**
4. **Caricare la cartuccia della batteria se non la si è utilizzata per un periodo di tempo prolungato (più di sei mesi).**

## MONTAGGIO

**⚠ATTENZIONE:** Accertarsi sempre che la macchina sia spenta e che la cartuccia della batteria sia stata rimossa, prima di effettuare qualsiasi lavoro sulla macchina.

**AVVISO:** Prima di utilizzare la macchina, accertarsi di averla montata completamente. In caso contrario, la macchina non funziona.

## Montaggio per il soffiaggio

### Installazione o rimozione del tubo del soffiatore e della bocchetta

1. Montare il tubo del soffiatore sull'unità principale.

Inserire il tubo del soffiatore nell'unità principale con il bullone rivolto verso il lato sinistro, come indicato nella figura. Ruotare il tubo del soffiatore come indicato nella figura, in modo che il bullone sia allineato con il foro sull'unità principale, quindi serrare saldamente il bullone utilizzando la chiave esagonale.

► **Fig.1:** 1. Bullone 2. Tubo del soffiatore

2. Allineare la sporgenza sul tubo del soffiatore con la scanalatura sulla bocchetta finale, quindi montare quest'ultima sul tubo del soffiatore, e infine ruotare la bocchetta finale per bloccarla in sede.

► **Fig.2:** 1. Bocchetta finale 2. Tubo del soffiatore

Per rimuovere il tubo del soffiatore e la bocchetta finale, eseguire la procedura di installazione al contrario.

**NOTA:** È possibile modificare la lunghezza della bocchetta spostandola come indicato nella figura.

► **Fig.3:** 1. Bocchetta finale 2. Tubo del soffiatore

### Installazione o rimozione della bocchetta piatta o della bocchetta di prolunga

#### Accessorio opzionale

Montare la bocchetta piatta o la bocchetta di prolunga sulla bocchetta finale, quindi ruotarla per bloccarla in sede.

► **Fig.4:** 1. Bocchetta piatta 2. Bocchetta di prolunga 3. Tubo adattatore

È anche possibile montare la bocchetta piatta o la bocchetta di prolunga sul tubo del soffiatore.

► **Fig.5:** 1. Bocchetta piatta 2. Bocchetta di prolunga 3. Tubo del soffiatore

Per rimuovere la bocchetta piatta o la bocchetta di prolunga, eseguire la procedura di installazione al contrario.

### Montaggio della tracolla

**⚠ATTENZIONE:** Accertarsi di fissare saldamente i ganci della tracolla alla macchina. Qualora i ganci vengano fissati in modo incompleto, potrebbero staccarsi e causare lesioni personali.

**⚠ATTENZIONE:** Accertarsi di utilizzare la tracolla dedicata a questo utensile. L'utilizzo di altre tracolle potrebbe causare lesioni personali.

Fissare i ganci della tracolla alla macchina come indicato nella figura.

► **Fig.6:** 1. Gancio

La tracolla è dotata di un sistema di sgancio rapido. È sufficiente premere i lati della fibbia per liberare la macchina dalla tracolla.

► **Fig.7:** 1. Fibbia

## Montaggio per l'aspirazione

### Installazione o rimozione del tubo e della bocchetta di aspirazione

#### Accessorio opzionale

1. Allineare il simbolo del triangolo sulla bocchetta di aspirazione con quello presente sul tubo di aspirazione, quindi inserire la bocchetta di aspirazione nel tubo di aspirazione fino a quando il dispositivo di fissaggio sulla bocchetta si innesta in sede.

► **Fig.8:** 1. Bocchetta di aspirazione 2. Tubo di aspirazione 3. Simbolo del triangolo

2. Allentare il bullone sulla copertura della ventola utilizzando la chiave esagonale, quindi aprire la copertura della ventola.

► **Fig.9:** 1. Bullone 2. Copertura della ventola 3. Chiave esagonale

3. Allineare il simbolo del triangolo sul tubo di aspirazione con il simbolo  presente sull'unità principale, quindi montare il tubo di aspirazione sull'unità principale.

► **Fig.10:** 1. Tubo di aspirazione 2. Simbolo triangolare 3.  simbolo

4. Ruotare il tubo di aspirazione in senso orario, in modo che il bullone sul tubo sia allineato con il foro sull'unità principale, quindi serrare saldamente il bullone utilizzando la chiave esagonale per fissare il tubo all'unità principale.

► **Fig.11:** 1. Tubo di aspirazione 2. Bullone

Per rimuovere il tubo e la bocchetta di aspirazione, eseguire la procedura di installazione al contrario.

### Installazione o rimozione del tubo a gomito e del sacchetto polveri

#### Accessorio opzionale

1. Inserire il tubo a gomito nel sacchetto polveri, quindi serrare la cinghietta per fissare il tubo a gomito, come indicato nella figura.

► **Fig.12:** 1. Sacchetto polveri 2. Tubo a gomito 3. Cinghietta

2. Montare il tubo a gomito sull'unità principale.

Inserire il tubo a gomito nell'unità principale con il bullone rivolto verso il lato sinistro, come indicato nella figura. Ruotare il tubo a gomito come indicato nella figura, in modo che il bullone sia allineato con il foro sull'unità principale, quindi serrare saldamente il bullone utilizzando la chiave esagonale.

► **Fig.13:** 1. Bullone 2. Tubo a gomito

3. Fissare il gancio del sacchetto polveri alla tracolla, quindi fissare i ganci della tracolla sull'unità principale, come indicato nella figura.

► **Fig.14:** 1. Gancio

Per rimuovere il sacchetto polveri e il tubo a gomito, eseguire la procedura di installazione al contrario.

## DESCRIZIONE DELLE FUNZIONI

**⚠ATTENZIONE:** Prima di regolare o di controllare il funzionamento della macchina, accertarsi sempre che la macchina sia spenta e che la cartuccia della batteria sia stata rimossa.

### Installazione o rimozione della cartuccia della batteria

**⚠ATTENZIONE:** Spegnerne sempre la macchina prima di installare o rimuovere la cartuccia della batteria.

**⚠ATTENZIONE:** Quando si intende installare o rimuovere la cartuccia della batteria, mantenere saldamente la macchina e la cartuccia della batteria. Qualora non si mantengano saldamente la macchina e la cartuccia della batteria, queste ultime potrebbero scivolare dalle mani, con la possibilità di causare un danneggiamento della macchina e della cartuccia della batteria, nonché lesioni personali.

**⚠ATTENZIONE:** Installare sempre fino in fondo la cartuccia della batteria, fino a quando l'indicatore rosso non è più visibile. In caso contrario, la batteria potrebbe cadere accidentalmente fuori dalla macchina, causando lesioni all'operatore o alle persone circostanti.

**⚠ATTENZIONE:** Non installare forzatamente la cartuccia della batteria. Qualora la batteria non si inserisca scorrendo agevolmente, vuol dire che non viene inserita correttamente.

► **Fig.15:** 1. Indicatore rosso 2. Pulsante 3. Cartuccia della batteria

Per rimuovere la cartuccia della batteria, farla scorrere via dalla macchina mentre si fa scorrere allo stesso tempo il pulsante sulla parte anteriore della cartuccia.

Per installare la cartuccia della batteria, allineare l'appendice della batteria con la scanalatura nell'alloggiamento e farla scivolare in sede. Inserirla completamente fino al suo blocco in sede con un leggero scatto. Se è possibile vedere l'indicatore rosso sul lato superiore del pulsante, la batteria non è bloccata completamente.

### Indicazione della carica residua della batteria

**Solo per cartucce delle batterie dotate di indicatore**

► **Fig.16:** 1. Indicatori luminosi 2. Pulsante di controllo

Premere il pulsante di controllo sulla cartuccia della batteria per indicare la carica residua della batteria. Gli indicatori luminosi si illuminano per alcuni secondi.

Indicatori luminosi			Carica residua
■ Illuminato	□ Spento	▬ Lampeggiante	
■ ■ ■ ■			Dal 75% al 100%
■ ■ ■ □			Dal 50% al 75%
■ ■ □ □			Dal 25% al 50%
■ □ □ □			Dallo 0% al 25%
▬ □ □ □			Caricare la batteria.
■ ■ □ □			La batteria potrebbe essersi guastata.
□ □ ■ ■	↑ ↓		

**NOTA:** A seconda delle condizioni d'uso e della temperatura ambiente, l'indicazione potrebbe variare leggermente rispetto alla carica effettiva.

## Sistema di protezione della macchina e della batteria

La macchina è dotata di un sistema di protezione della macchina stessa e della batteria. Questo sistema interrompe automaticamente l'alimentazione al motore per prolungare la vita utile della macchina e della batteria. La macchina si arresta automaticamente durante il funzionamento, qualora la macchina o la batteria vengano a trovarsi in una delle condizioni seguenti:

### Protezione dal sovraccarico

Quando la macchina o la batteria vengono fatti funzionare in modo da causare un assorbimento di corrente elevato in modo anomalo, la macchina si arresta automaticamente e l'indicatore luminoso per la modalità 1 lampeggia in verde. In questa circostanza, spegnere la macchina e interrompere l'applicazione che ha causato il sovraccarico della macchina. Quindi, accendere la macchina per ricominciare.

### Protezione dal surriscaldamento

Quando la macchina o la batteria sono surriscaldati, la macchina si arresta automaticamente, e l'indicatore luminoso per la modalità 1 si illumina in rosso. In tal caso, lasciar raffreddare la macchina e la batteria prima di riaccendere la macchina.

### Protezione dalla sovrascarica

Quando la carica delle batterie non è sufficiente, la macchina si arresta automaticamente, e l'indicatore luminoso per la modalità 1 lampeggia in rosso. In questo caso, rimuovere la batteria dalla macchina e ricaricarla.

## Interruttore di accensione principale

**AVVERTIMENTO:** Disattivare sempre l'interruttore di accensione principale quando l'utensile non è in uso.

Per accendere la macchina, premere l'interruttore di accensione principale. Gli indicatori luminosi per le modalità 1 e 2 si illuminano in verde. Per spegnere la macchina, tenere premuto il pulsante di accensione principale fino a quando gli indicatori luminosi per le modalità 1 e 2 si spengono.

► **Fig.17:** (1) Indicatore luminoso per la modalità 1  
(2) Indicatore luminoso per la modalità 2  
(3) Interruttore di accensione principale

È possibile utilizzare la macchina in modalità di aspirazione. In modalità di aspirazione, il volume di aspirazione si riduce, rispetto alla modalità normale. Quando si accende la macchina, quest'ultima si avvia in modalità normale. Per utilizzare la macchina in modalità di aspirazione, premere il pulsante di accensione principale quando la macchina è accesa. L'indicatore luminoso per la modalità 2 si spegne, e solo l'indicatore luminoso per la modalità 1 si illumina in verde. Quando si preme il pulsante di accensione principale, la macchina torna alla modalità normale, e gli indicatori luminosi per le modalità 1 e 2 si illuminano in verde.

**NOTA:** L'indicatore luminoso per la modalità 1 lampeggia in verde, qualora la macchina venga fatta funzionare in condizioni che ne impediscono l'utilizzo. L'indicatore luminoso lampeggia in una delle condizioni seguenti.

- L'interruttore a grilletto viene premuto quando il bullone sulla copertura della ventola o sul tubo di aspirazione non è serrato saldamente, oppure il bullone sul tubo del soffiatore o sul tubo a gomito non è serrato saldamente.
- La macchina viene accesa quando la leva di controllo non è stata riportata completamente alla posizione di spegnimento, oppure mentre si sta premendo l'interruttore a grilletto.

**NOTA:** Questa macchina utilizza una funzione di spegnimento automatico. Per evitare l'avvio accidentale, l'interruttore di accensione principale si disattiva automaticamente quando l'interruttore a grilletto non viene premuto per un determinato periodo di tempo, dopo che l'interruttore di accensione principale è stato attivato.

## Funzionamento dell'interruttore

**AVVERTIMENTO:** Prima di installare la cartuccia della batteria nella macchina, controllare sempre che l'interruttore a grilletto funzioni correttamente e ritorni sulla posizione di spegnimento quando viene rilasciato.

► **Fig.18:** 1. Interruttore a grilletto

Per avviare la macchina, premere l'interruttore a grilletto. La velocità della macchina viene aumentata incrementando la pressione sull'interruttore a grilletto. Rilasciare l'interruttore a grilletto per arrestare la macchina.

## Funzione di regolatore automatico della velocità

La funzione del regolatore automatico della velocità consente all'operatore di mantenere una velocità costante senza dover tenere premuto il grilletto. Per incrementare la velocità, ruotare la leva di controllo in avanti. Per ridurre la velocità, ruotare la leva di controllo all'indietro.

► **Fig.19:** 1. Leva di controllo

## Conservazione della chiave esagonale

Quando non è in uso, conservare la chiave a brugola come indicato, per evitare che venga persa.

► **Fig.20:** 1. Chiave a brugola

## Funzione di prevenzione del riavvio accidentale

Qualora si accenda la macchina mentre si tiene premuto l'interruttore a grilletto o mentre la leva di controllo non si trova sulla posizione di spegnimento, la macchina non si avvia. Per avviare la macchina, innanzitutto rilasciare l'interruttore a grilletto o riportare la leva di controllo completamente sulla posizione iniziale, quindi accendere la macchina.

## Funzione elettronica

La macchina è dotata di una funzione elettronica, per facilitare l'uso.

- Controllo costante della velocità  
La funzione di controllo della velocità fornisce una velocità di rotazione costante, indipendentemente dalle condizioni di carico.

## FUNZIONAMENTO

**⚠ATTENZIONE:** Non appoggiare a terra la macchina mentre è accesa. Sabbia o polveri potrebbero penetrare dall'apertura di aspirazione e causare un malfunzionamento o lesioni personali.

## Utilizzo del soffiatore

**⚠ATTENZIONE:** Quando si intende eseguire l'operazione di soffiaggio, accertarsi di rimuovere il tubo di aspirazione, la bocchetta di aspirazione, il tubo a gomito e il sacchetto polveri dalla macchina, quindi montare il tubo del soffiatore e le bocchette sulla macchina.

Mantenere saldamente la macchina con una mano ed eseguire la funzione di soffiatura spostandola lentamente nell'area circostante. Quando si intende eseguire la soffiatura intorno a edifici, grosse pietre o veicoli, indirizzare la bocchetta lontano da tali oggetti. Quando si intende eseguire un'operazione in un angolo, iniziare dall'angolo, quindi spostarsi nell'area aperta.

► **Fig.21**

## Operazione di aspirazione

**⚠ATTENZIONE:** Quando si intende eseguire l'operazione di aspirazione, accertarsi di rimuovere il tubo del soffiatore e le bocchette dalla macchina, e montare il tubo di aspirazione, la bocchetta di aspirazione, il tubo a gomito, il sacchetto polveri e la tracolla sulla macchina.

**⚠ATTENZIONE:** Controllare spesso se il sacchetto polveri presenti segni di usura o di deterioramento.

**⚠ATTENZIONE:** Prima di utilizzare la macchina, accertarsi di serrare il dispositivo di chiusura del sacchetto polveri.

**⚠ATTENZIONE:** Spegnerne sempre la macchina prima di aprire o serrare il dispositivo di chiusura del sacchetto polveri.

**AVVISO:** Evitare che vengano aspirati nella macchina materiali bagnati, ad esempio foglie bagnate, nonché corpi estranei, ad esempio grandi schegge di legno, metalli, vetro, ciottoli, e così via. In caso contrario, potrebbe verificarsi un malfunzionamento.

**AVVISO:** Svuotare il sacchetto polveri prima che sia completamente pieno. In caso contrario, potrebbe verificarsi un malfunzionamento.

**AVVISO:** Per evitare l'aspirazione di corpi estranei, si consiglia di far funzionare la macchina in modalità di aspirazione.

1. Indossare la tracolla e il sacchetto polveri sulla spalla, come indicato nella figura. Regolare la lunghezza della fettuccia.  
► **Fig.22:** 1. Tracolla 2. Maniglia da trasporto 3. Maniglia ausiliaria 4. Sacchetto polveri
2. Mantenere la maniglia da trasporto con la mano destra e la maniglia ausiliaria con l'altra mano.  
► **Fig.23**
3. Durante l'uso della macchina, regolare l'interruttore a grilletto in modo che la forza di aspirazione sia appropriata alla sede e alle condizioni di lavoro.

## MANUTENZIONE

**⚠ATTENZIONE:** Prima di tentare di eseguire interventi di ispezione o manutenzione, accertarsi sempre che la macchina sia spenta e che la cartuccia della batteria sia stata rimossa.

Per preservare la SICUREZZA e l'AFFIDABILITÀ del prodotto, le riparazioni e qualsiasi altro intervento di manutenzione e di regolazione devono essere eseguiti da un centro di assistenza autorizzato Makita, utilizzando sempre ricambi Makita.



## Pulizia della macchina

Pulire la macchina rimuovendo le polveri con un panno asciutto o con uno bagnato in acqua saponata e strizzato.

**AVVISO: Non utilizzare mai benzina, benzene, solventi, alcol o altre sostanze simili. In caso contrario, si potrebbero causare scolorimenti, deformazioni o crepe.**

Rimuovere le polveri o lo sporco dalle aperture di aspirazione.

► **Fig.24:** 1. Apertura di aspirazione

## RISOLUZIONE DEI PROBLEMI

Prima di richiedere riparazioni, eseguire un'ispezione personalmente. Qualora si rilevi un problema che non sia illustrato nel manuale, non tentare di smontare la macchina. Rivolgersi, invece, ai centri di assistenza autorizzati Makita, utilizzando sempre pezzi di ricambio Makita per le riparazioni.

Stato di anomalia	Causa probabile (guasto)	Azione correttiva
Il motore non funziona.	La cartuccia della batteria non è installata.	Installare la cartuccia della batteria.
	Problema della batteria (sotto tensione)	Ricaricare la batteria. Qualora la ricarica non sia efficace, sostituire la batteria.
	<b>Per il soffiatore</b> Il tubo del soffiatore non è montato. La copertura della ventola non è chiusa.	Montare il tubo del soffiatore e serrare il bullone. Chiudere la copertura della ventola, quindi serrare il bullone.
	<b>Per l'aspirazione</b> Il tubo a gomito o il tubo di aspirazione non è montato.	Montare il tubo a gomito o il tubo di aspirazione, quindi serrare il bullone.
	Il sistema di trasmissione non funziona correttamente.	Richiedere la riparazione a un centro di assistenza autorizzato locale.
Il motore si arresta dopo un breve utilizzo.	Il livello di carica della batteria è basso.	Ricaricare la batteria. Qualora la ricarica non sia efficace, sostituire la batteria.
	Surriscaldamento.	Interrompere l'utilizzo della macchina per consentirle di raffreddarsi.
La macchina non raggiunge la velocità massima.	La batteria non è installata correttamente.	Installare la cartuccia della batteria come descritto nel presente manuale.
	La carica della batteria si sta esaurendo.	Ricaricare la batteria. Qualora la ricarica non abbia effetto, sostituire la batteria.
	Il sistema di trasmissione non funziona correttamente.	Richiedere la riparazione a un centro di assistenza autorizzato locale.
Vibrazione anomala: ⇒ arrestare immediatamente la macchina!	Il sistema di trasmissione non funziona correttamente.	Richiedere la riparazione a un centro di assistenza autorizzato locale.
Non si riesce ad arrestare il motore: ⇒ rimuovere immediatamente la batteria!	Malfunzionamento elettrico o elettronico.	Rimuovere la batteria e richiedere la riparazione a un centro di assistenza autorizzato locale.

## ACCESSORI OPZIONALI

**ATTENZIONE:** Questi accessori o componenti aggiuntivi sono consigliati per l'uso con il prodotto Makita specificato nel presente manuale. L'utilizzo di qualsiasi altro accessorio o componente aggiuntivo potrebbe presentare il rischio di lesioni alle persone. Utilizzare un accessorio o un componente aggiuntivo solo per lo scopo a cui è destinato.

- Kit di aspirazione
- Bocchetta di prolunga
- Bocchetta piatta
- Tracolla
- Batteria e caricabatterie originali Makita

**NOTA:** Alcuni articoli nell'elenco potrebbero essere inclusi in dotazione nella confezione dell'utensile come accessori di serie. Tali articoli possono variare da una nazione all'altra.

Per ottenere ulteriori dettagli relativamente a questi accessori, rivolgersi a un centro di assistenza Makita.

## TECHNISCHE GEGEVENS

Model:		DUB363
Capaciteiten	Luchtvolume	0 - 13,4 m <sup>3</sup> /min
	Luchtsnelheid (gemiddeld)	0 - 54 m/s
	Luchtsnelheid (maximaal)	0 - 65 m/s
Afmetingen (l x b x h)*1		341 mm x 193 mm x 415 mm
Nominale spanning		36 V gelijkspanning
Nettogewicht	Blazen*2	3,8 - 5,2 kg
	Zuigen*3	6,0 - 6,6 kg

\*1. Zonder pijpen, mondstukken, stofzak, schouderriem en accu's.

\*2. Met blaaspijp, eindmondstuk en platte mondstuk, maar zonder zuigpijp, zuigmondstuk, bochtstuk, stofzak en schouderriem.

\*3. Met zuigpijp, zuigmondstuk, bochtstuk, stofzak en schouderriem, maar zonder blaaspijp, eindmondstuk en platte mondstuk.

- In verband met ononderbroken research en ontwikkeling, behouden wij ons het recht voor de bovenstaande technische gegevens zonder voorafgaande kennisgeving te wijzigen.
- De technische gegevens kunnen van land tot land verschillen.
- Het gewicht kan verschillen afhankelijk van de hulpstukken, waaronder de accu. De lichtste en zwaarste combinatie, overeenkomstig de EPTA-procedure 01/2014, worden getoond in de tabel.

### Toepasselijke accu's

BL1815N / BL1820 / BL1820B / BL1830 / BL1830B / BL1840 / BL1840B / BL1850 / BL1850B / BL1860B

- Sommige van de hierboven vermelde accu's zijn mogelijk niet leverbaar afhankelijk van waar u woont.

**WAARSCHUWING:** Gebruik uitsluitend de accu's die hierboven worden genoemd. Gebruik van enige andere accu kan leiden tot letsel en/of brand.

## Symbolen

Hieronder staan de symbolen die voor het gereedschap worden gebruikt. Zorg ervoor dat u weet wat ze betekenen alvorens het gereedschap te gebruiken.

	Wees vooral voorzichtig en let goed op.
	Lees de gebruiksaanwijzing.
	Houd uw handen uit de buurt van draaiende delen.
	Lang haar kan verstrikt raken en ongelukken veroorzaken.
	Houd omstanders uit de buurt.
	Draag oog- en gehoorbescherming.
	Stel het gereedschap niet bloot aan vocht.



Ni-MH  
Li-ion

Alleen voor EU-landen  
Geef elektrisch gereedschap en accu's niet met het huisvuil mee!

Volgens de Europese richtlijn inzake oude elektrische en elektronische apparaten, en inzake batterijen en accu's en oude batterijen en accu's, en de toepassing daarvan binnen de nationale wetgeving, dienen elektrisch gereedschap, accu's en batterijen die het einde van hun levensduur hebben bereikt, gescheiden te worden ingezameld en te worden afgevoerd naar een recyclebedrijf dat voldoet aan de geldende milieueisen.

## Gebruiksdoeleinden

Het gereedschap is bedoeld om te blazen en te zuigen.

## Geluidsniveau

De typische, A-gewogen geluidsniveaus zijn gemeten volgens EN50636-2-100:

Geluidsdrukniveau (L<sub>pa</sub>): 84,8 dB (A)

Onzekerheid (K): 1,3 dB (A)

Geluidsvermogeniveau (L<sub>wa</sub>): 94,9 dB (A)

Onzekerheid (K): 0,3 dB (A)

**OPMERKING:** De opgegeven geluidsemissiewaarde(n) is/zijn gemeten volgens een standaardtestmethode en kan/kunnen worden gebruikt om dit gereedschap te vergelijken met andere gereedschappen.

**OPMERKING:** De opgegeven geluidsemissiewaarde(n) kan/kunnen ook worden gebruikt voor een beoordeling vooraf van de blootstelling.

**⚠️ WAARSCHUWING:** Draag gehoorbescherming.

**⚠️ WAARSCHUWING:** De geluidsemissie tijdens het gebruik van het elektrisch gereedschap in de praktijk kan verschillen van de opgegeven waarde(n) afhankelijk van de manier waarop het gereedschap wordt gebruikt, met name van het soort werkstuk waarmee wordt gewerkt.

**⚠️ WAARSCHUWING:** Zorg ervoor dat veiligheidsmaatregelen worden getroffen ter bescherming van de gebruiker die zijn gebaseerd op een schatting van de blootstelling onder praktijkomstandigheden (rekening houdend met alle fasen van de bedrijfscyclus, zoals de tijdsduur gedurende welke het gereedschap is uitgeschakeld en stationair draait, naast de ingeschakelde tijdsduur).

## Trilling

De totale trillingswaarde (triaxiale vectorsom) zoals vastgesteld volgens EN50636-2-100:

Gebruikstoepassing: onbelaste werking (blazen)

Trillingsemissie ( $a_h$ ):  $2,5 \text{ m/s}^2$  of lager

Onzekerheid (K):  $1,5 \text{ m/s}^2$

Gebruikstoepassing: onbelaste werking (zuigen)

Trillingsemissie ( $a_h$ ):  $2,5 \text{ m/s}^2$  of lager

Onzekerheid (K):  $1,5 \text{ m/s}^2$

**OPMERKING:** De totale trillingswaarde(n) is/zijn gemeten volgens een standaardtestmethode en kan/kunnen worden gebruikt om dit gereedschap te vergelijken met andere gereedschappen.

**OPMERKING:** De opgegeven totale trillingswaarde(n) kan/kunnen ook worden gebruikt voor een beoordeling vooraf van de blootstelling.

**⚠️ WAARSCHUWING:** De trillingsemissie tijdens het gebruik van het elektrisch gereedschap in de praktijk kan verschillen van de opgegeven waarde(n) afhankelijk van de manier waarop het gereedschap wordt gebruikt, met name van het soort werkstuk waarmee wordt gewerkt.

**⚠️ WAARSCHUWING:** Zorg ervoor dat veiligheidsmaatregelen worden getroffen ter bescherming van de gebruiker die zijn gebaseerd op een schatting van de blootstelling onder praktijkomstandigheden (rekening houdend met alle fasen van de bedrijfscyclus, zoals de tijdsduur gedurende welke het gereedschap is uitgeschakeld en stationair draait, naast de ingeschakelde tijdsduur).

## EG-verklaring van conformiteit

### *Alleen voor Europese landen*

De EG-verklaring van conformiteit is bijgevoegd als Bijlage A bij deze gebruiksaanwijzing.

## VEILIGHEIDSWAARSCHUWINGEN

### Veiligheidswaarschuwingen voor een accubladblazer

**⚠️ WAARSCHUWING:** Lees alle veiligheidswaarschuwingen en alle instructies. Het niet volgen van de waarschuwingen en instructies kan leiden tot elektrische schokken, brand en/of ernstig letsel.

## Bewaar alle waarschuwingen en instructies om in de toekomst te kunnen raadplegen.

### Instructie

1. Lees de gebruiksaanwijzingen zorgvuldig. Zorg dat u vertrouwd bent met de bedieningsorganen en het juiste gebruik van het gereedschap.
2. Laat in geen geval kinderen, personen met een verminderd lichamelijk, zintuiglijk of geestelijk vermogen, of gebrek aan kennis en ervaring, en personen die deze gebruiksaanwijzing niet gelezen hebben, het gereedschap gebruiken. De leeftijd van de gebruiker kan landelijk gereguleerd zijn.
3. Bedien het gereedschap nooit in de buurt van andere personen, met name kinderen, of huisdieren.
4. Denk eraan dat de gebruiker verantwoordelijk is voor ongevallen en gevaren die personen of hun eigendommen kunnen overkomen.

### Vorbereidingen

1. Draag tijdens het gebruik van het gereedschap altijd stevige schoenen en een lange broek.
2. Draag geen losse kleding of sieraden die in de luchtinlaat gezogen kunnen worden. Houd lang haar uit de buurt van de luchtinlaten.
3. Draag tijdens het gebruik van elektrisch gereedschap altijd een veiligheidsbril om uw ogen te beschermen tegen letsel. De bril moet voldoen aan ANSI Z87.1 in de Verenigde Staten, aan EN 166 in Europa, en aan AS/NZS 1336 in Australië en Nieuw-Zeeland. In Australië en Nieuw-Zeeland is het wettelijk verplicht om tevens een spatscherm te dragen om uw gezicht te beschermen.

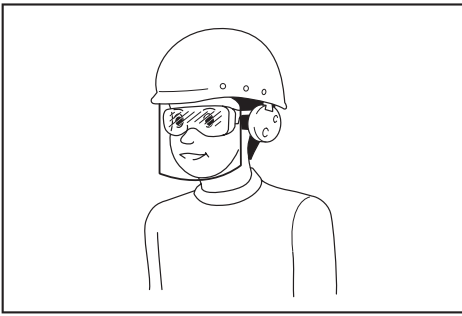

Het is de verantwoordelijkheid van de werkgever om ervoor te zorgen dat geschikte beschermingsmiddelen gebruikt worden door de gebruikers van het gereedschap en anderen in de onmiddellijke omgeving van de werkplek.

4. Om irritatie door stof te voorkomen, adviseren wij u een gezichtsmasker te dragen.
5. Draag tijdens gebruik van het gereedschap altijd slipvast veiligheidsschoeisel. Slipvaste, dichte veiligheidsschoenen of -laarzen verlagen de kans op letsel.
6. Gebruik persoonlijke-veiligheidsmiddelen. Draag altijd oogbescherming. Veiligheidsmiddelen, zoals stofmaskers, slipvaste veiligheidsschoenen, veiligheidshelm en gehoorbescherming, gebruikt in toepasselijke situaties, dragen bij tot vermindering van persoonlijk letsel.

#### Gebruik

1. Schakel het gereedschap uit, verwijder de accu en verzeker u ervan dat alle bewegende delen volledig tot stilstand zijn gekomen:
  - iedere keer als u het gereedschap onbeheerd achterlaat;
  - voordat u een verstopping opheft;
  - voordat u het gereedschap controleert, reinigt of er werkzaamheden aan gaat verrichten;
  - als het gereedschap abnormaal begint te trillen;
  - wanneer u het gereedschap omschakelt van blazen naar zuigen of vice versa.
2. Gebruik het gereedschap alleen bij daglicht of helder kunstlicht.
3. Reik niet te ver en zorg altijd voor een stevige stand en goede lichaamsbalans.
4. Zorg altijd dat u stevig staat op hellingen.
5. Loop gewoon en ren niet.
6. Zorg ervoor dat alle koelluchtinlaten vrij zijn van afval.
7. Blaas nooit afval in de richting van omstanders.
8. Gebruik het gereedschap in een aanbevolen stand en op een stevige ondergrond.
9. Gebruik het gereedschap niet op hoge plaatsen.
10. Richt het mondstuk nooit op iemand in de buurt tijdens het gebruik van het gereedschap.

11. **Blokkeer de aanzuigopening en/of uitblaasopening nooit.**
  - Wees voorzichtig dat de aanzuigopening of uitblaasopening niet verstopt raken met stof of vuil tijdens gebruik op een stoffige plaats.
  - Gebruik geen andere mondstukken dan die worden aanbevolen door Makita.
  - Gebruik de bladblazer niet om ballen, rubberbootjes en dergelijke mee op te blazen.
12. Gebruik het gereedschap niet vlakbij een openstaand raam, enz.
13. Wij adviseren u het gereedschap alleen op redelijke tijdstippen te gebruiken - niet vroeg in de ochtend of laat in de avond wanneer overlast voor anderen kan ontstaan.
14. Wij adviseren u vóór gebruik het afval los te maken met een hark of bezem.
15. Als het gereedschap tegen een vreemd voorwerp stoot of een vreemd geluid maakt of begint te trillen, schakelt u het gereedschap onmiddellijk uit. Verwijder de accu vanaf het gereedschap en inspecteer het gereedschap op beschadigingen voordat u het gereedschap weer start en gebruikt. Als het gereedschap beschadigd is, vraagt u uw erkende Makita-servicecentrum hem te repareren.
16. Steek geen vingers of andere voorwerpen in de aanzuigopening of uitblaasopening.
17. Voorkom onbedoeld starten. Verzekert u ervan dat de schakelaar in de uit-stand staat alvorens de accu aan te brengen of het gereedschap op te pakken of te dragen. Door het gereedschap te dragen met uw vinger op de schakelaar, of door het gereedschap op een voeding aan te sluiten terwijl de schakelaar aan staat, neemt de kans op ongevallen sterk toe.
18. Blaas of zuig nooit gevaarlijke materialen, zoals spijkers, stukjes glas of mesjes.
19. Gebruik het gereedschap niet in de buurt van ontvlambare materialen.
20. Vermijd langdurig gebruik van het gereedschap in een zeer koude omgeving.

#### Onderhoud en opbergen

1. Zorg ervoor dat alle moeren, bouten en schroeven stevig vastgedraaid zijn om er zeker van te zijn dat het gereedschap altijd veilig kan worden gebruikt.
2. Als de onderdelen versleten of beschadigd zijn, vervangt u deze door onderdelen geleverd door Makita.
3. Berg het gereedschap op een droge plaats op buiten bereik van kinderen.
4. Wanneer u het gereedschap stopt voor inspectie, onderhoud, opslag of het verwisselen van accessoires, schakelt u het gereedschap uit en verzekert u zich er eerst van dat alle bewegende delen volledig tot stilstand zijn gekomen en verwijdert u daarna de accu. Laat het gereedschap afkoelen voordat u enige werkzaamheden aan het gereedschap uitvoert. Onderhoud het gereedschap zorgvuldig en houd hem schoon.

5. **Laat het gereedschap altijd eerst afkoelen voordat u hem opbergt.**
6. **Stel het gereedschap niet bloot aan regen. Bewaar het gereedschap binnenshuis.**
7. **Wanneer u het gereedschap optilt, moet u uw knieën buigen en bent u voorzichtig uw rug niet te bezeren.**

#### **Gebruik en verzorging van gereedschap dat op een accu werkt**

1. **Laad alleen op met de acculader aanbevolen door de fabrikant.** Een acculader die geschikt is voor een bepaald type accu, kan brandgevaar opleveren indien gebruikt met een ander type accu.
2. **Gebruik elektrisch gereedschap uitsluitend met de daarvoor bestemde accu.** Gebruik van andere accu's kan gevaar voor letsel of brandgevaar opleveren.
3. **Als de accu niet wordt gebruikt, houdt u deze uit de buurt van metalen voorwerpen, zoals paperclips, muntgeld, sleutels, spijkers, schroeven en andere kleine metalen voorwerpen die een kortsluiting kunnen veroorzaken tussen de accupolen.** Kortsluiting tussen de accupolen kan leiden tot brandwonden of brand.
4. **Onder zware gebruiksomstandigheden kan vloeistof uit de accu komen. Voorkom aanraking!** Als u er per ongeluk mee in aanraking komt, spoelt u het er met water af. **Als de vloeistof in uw ogen komt, raadpleegt u tevens een arts.** Vloeistof uit de accu kan irritatie en brandwonden veroorzaken.
5. **Gebruik geen accu of gereedschap dat beschadigd of gewijzigd is.** Beschadigde of gewijzigde accu's kunnen onvoorspelbaar gedrag vertonen dat kan leiden tot brand, explosie of gevaar van letsel.
6. **Stel een accu of gereedschap niet bloot aan vuur of buitensporige temperaturen.** Blootstelling aan vuur of temperaturen hoger dan 130 °C kunnen een explosie veroorzaken.
7. **Volg alle oplaadinstructies en laad de accu of het gereedschap niet op buiten het temperatuurbereik opgegeven in de instructies.** Verkeerd opladen of bij een temperatuur buiten het opgegeven bereik kan de accu beschadigen en de kans op brand vergroten.

#### **Elektrische veiligheid en accu**

1. **Werp de accu('s) niet in een vuur.** De accu kan exploderen. Raadpleeg de lokale regelgeving voor mogelijke speciale verwerkingsvereisten.
2. **Open of vervorm de accu('s) niet.** Het elektrolyt is agressief en kan letsel toebrengen aan de ogen en huid. Het kan giftig zijn bij inslikken.
3. **Laad de accu niet op in de regen of op een natte plaats.**
4. **Laad de accu niet buitenshuis op.**
5. **Raak de lader, inclusief de stekker en de contacten van de lader, niet met natte handen aan.**

#### **Reparatie**

1. **Laat uw elektrisch gereedschap repareren door een vakbekwame reparateur die gebruik maakt van uitsluitend identieke vervangingsonderdelen.** Zo bent u ervan verzekerd dat de veiligheid van het elektrisch gereedschap behouden blijft.

2. **Repareer nooit een beschadigde accu.** Het repareren van een accu mag uitsluitend worden uitgevoerd door de fabrikant of een erkend servicecentrum.

## **BEWAAR DEZE VOORSCHRIFTEN.**

**⚠WAARSCHUWING:** Laat u NIET misleiden door een vals gevoel van comfort en bekendheid met het gereedschap (na veelvuldig gebruik) en neem alle veiligheidsvoorschriften van het betreffende gereedschap altijd strikt in acht.

**VERKEERD GEBRUIK** of het niet naleven van de veiligheidsvoorschriften in deze gebruiksaanwijzing kan leiden tot ernstige verwondingen.

### **Belangrijke veiligheidsinstructies voor een accu**

1. **Lees alle voorschriften en waarschuwingen op (1) de acculader, (2) de accu, en (3) het product waarvoor de accu wordt gebruikt, alvorens de accu in gebruik te nemen.**
2. **Neem de accu niet uit elkaar.**
3. **Als de gebruikstijd van een opgeladen accu aanzienlijk korter is geworden, moet u het gebruik ervan onmiddellijk stopzetten.** Voortgezet gebruik kan oververhitting, brandwonden en zelfs een ontploffing veroorzaken.
4. **Als elektrolyt in uw ogen is terechtgekomen, spoelt u uw ogen met schoon water en roept u onmiddellijk de hulp van een dokter in.** Elektrolyt in de ogen kan blindheid veroorzaken.
5. **Voorkom kortsluiting van de accu:**
  - (1) **Raak de accuklemmen nooit aan met een geleidend materiaal.**
  - (2) **Bewaar de accu niet in een bak waarin andere metalen voorwerpen zoals spijkers, munten e.d. worden bewaard.**
  - (3) **Stel de accu niet bloot aan water of regen.** Kortsluiting van de accu kan oorzaak zijn van een grote stroomafgifte, oververhitting, brandwonden, en zelfs defecten.
6. **Bewaar het gereedschap en de accu niet op plaatsen waar de temperatuur kan oplopen tot 50°C of hoger.**
7. **Werp de accu nooit in het vuur, ook niet wanneer hij zwaar beschadigd of volledig versleten is. De accu kan ontploffen in het vuur.**
8. **Wees voorzichtig dat u de accu niet laat vallen en hem niet blootstelt aan schokken of stoten.**
9. **Gebruik nooit een beschadigde accu.**
10. **De bijgeleverde lithium-ionbatterijen zijn onderhevig aan de vereisten in de wetgeving omtrent gevaarlijke stoffen.**

Voor commercieel transport en dergelijke door derden en transporteurs moeten speciale vereisten ten aanzien van verpakking en etikettering worden nageleefd.

Als voorbereiding van het artikel dat wordt getransporteerd is het noodzakelijk een expert op het gebied van gevaarlijke stoffen te raadplegen.

Houd u tevens aan mogelijk strengere nationale regelgeving.

Blootliggende contactpunten moeten worden afgedekt met tape en de accu moet zodanig worden verpakt dat deze niet kan bewegen in de verpakking.

11. **Wanneer u de accu wilt weggooien, verwijdert u de accu vanaf het gereedschap en gooit u hem op een veilige manier weg. Volg bij het weggooien van de accu de plaatselijke voorschriften.**
12. **Gebruik de accu's uitsluitend met de gereedschappen die door Makita zijn aanbevolen.** Als de accu's worden aangebracht in niet-compatibele gereedschappen, kan dat leiden tot brand, buitensporige warmteontwikkeling, een explosie of lekkage van elektrolyt.
13. **Als u het gereedschap gedurende een lange tijd niet denkt te gaan gebruiken, moet de accu vanaf het gereedschap worden verwijderd.**

## BEWAAR DEZE INSTRUCTIES.

**⚠ LET OP:** Gebruik uitsluitend originele Makita accu's. Het gebruik van niet-originele accu's, of accu's die zijn gewijzigd, kan ertoe leiden dat de accu ontploft en brand, persoonlijk letsel en schade veroorzaakt. Ook vervalt daarmee de garantie van Makita op het gereedschap en de lader van Makita.

## Tips voor een maximale levensduur van de accu

1. **Laad de accu op voordat hij volledig ontladen is. Stop het gebruik van het gereedschap en laad de accu op telkens wanneer u vaststelt dat het vermogen van het gereedschap is afgenomen.**
2. **Laad een volledig opgeladen accu nooit opnieuw op. Te lang opladen verkort de levensduur van de accu.**
3. **Laad de accu op bij een omgevingstemperatuur tussen 10°C en 40°C. Laat een warme accu afkoelen alvorens hem op te laden.**
4. **Laad de accu op als u deze gedurende een lange tijd (meer dan zes maanden) niet gaat gebruiken.**

## MONTAGE

**⚠ LET OP:** Verzekert u er altijd van dat het gereedschap is uitgeschakeld en de accu is verwijderd voordat u enige werkzaamheden aan het gereedschap uitvoert.

**KENNISGEVING:** Voordat u het gereedschap bedient, verzekert u zich ervan dat het gereedschap volledig gemonteerd is. Anders werkt het gereedschap niet.

## Montage voor blazen

### De blaaspijp en het mondstuk aanbrengen en verwijderen

1. Bevestig de blaaspijp aan het gereedschap. Steek de blaaspijp in het gereedschap met de bout naar links gericht, zoals aangegeven in de afbeelding. Verdraai de blaaspijp zoals aangegeven in de afbeelding zodat de bout is uitgelijnd met het gat in het gereedschap en draai daarna de bout stevig vast met behulp van de inbussleutel.

► **Fig.1:** 1. Bout 2. Blaaspijp

2. Lijn het uitsteeksel op de blaaspijp uit met de groef in het eindmondstuk, steek daarna het eindmondstuk op de blaaspijp en verdraai tenslotte het eindmondstuk om hem op zijn plaats te vergrendelen.

► **Fig.2:** 1. Eindmondstuk 2. Blaaspijp

Om de blaaspijp en het eindmondstuk te verwijderen, volgt u de procedure voor het aanbrengen in de omgekeerde volgorde.

**OPMERKING:** De lengte van het mondstuk kan worden veranderd door het mondstuk te verschuiven zoals aangegeven in de afbeelding.

► **Fig.3:** 1. Eindmondstuk 2. Blaaspijp

### Het platte mondstuk of de verlengpijp aanbrengen en verwijderen

#### Optioneel accessoire

Bevestig het platte mondstuk of de verlengpijp op het eindmondstuk en verdraai hem daarna om hem op zijn plaats te vergrendelen.

► **Fig.4:** 1. Platte mondstuk 2. Verlengpijp 3. Adapterpijp

U kunt het platte mondstuk of de verlengpijp ook aanbrengen op de blaaspijp.

► **Fig.5:** 1. Platte mondstuk 2. Verlengpijp 3. Blaaspijp

Om het platte mondstuk en de verlengpijp te verwijderen, volgt u de procedure voor het aanbrengen in de omgekeerde volgorde.

### De schouderriem bevestigen

**⚠ LET OP:** Verzekert u ervan dat de haken van de schouderriem goed aan het gereedschap zijn bevestigd. Als de haken onvolledig worden bevestigd, kunnen ze losraken en letsel veroorzaken.

**⚠ LET OP:** Verzekert u ervan de schouderriem te gebruiken die specifiek voor dit gereedschap bedoeld is. Als u een andere schouderriem gebruikt, kan letsel worden veroorzaakt.

Bevestig de haken van de schouderriem aan het gereedschap zoals aangegeven in de afbeelding.

► **Fig.6:** 1. Haak

De schouderriem is voorzien van een snelontgrendelingsmethode. Knijp eenvoudigweg de zijkant van de gesp in om het gereedschap los te maken van de schouderriem.

► **Fig.7:** 1. Gesp

## Montage voor zuigen

### De zuigpijp en het mondstuk aanbrengen en verwijderen

#### Optioneel accessoire

1. Lijn de driehoek-markering op het zuigmondstuk uit met die op de zuigpijp en steek daarna het zuigmondstuk in de zuigpijp totdat de vergrendeling op het mondstuk op zijn plaats vastklikt.

► **Fig.8:** 1. Zuigmondstuk 2. Zuigpijp  
3. Driehoek-markering

2. Draai de bout van de ventilatorafdekking los met behulp van de inbusleutel en open de ventilatorafdekking.

► **Fig.9:** 1. Bout 2. Ventilatorafdekking 3. Inbusleutel

3. Lijn de driehoek-markering op de zuigpijp uit met de  markering op het gereedschap en bevestig daarna de zuigpijp aan het gereedschap.

► **Fig.10:** 1. Zuigpijp 2. Driehoek-markering  
3.  markering

4. Verdraai de zuigpijp rechtsom zodat de bout van de pijp is uitgelijnd met het gat in het gereedschap en draai daarna de bout stevig vast met behulp van de inbusleutel om de pijp te bevestigen aan het gereedschap.

► **Fig.11:** 1. Zuigpijp 2. Bout

Om de zuigpijp en het mondstuk te verwijderen, volgt u de procedure voor het aanbrengen in de omgekeerde volgorde.

### Het bochtstuk en de stofzak aanbrengen en verwijderen

#### Optioneel accessoire

1. Steek het bochtstuk in de stofzak en trek het riempje strak om het bochtstuk te bevestigen, zoals aangegeven in de afbeelding.

► **Fig.12:** 1. Stofzak 2. Kniestuk 3. Riempje

2. Bevestig het bochtstuk aan het gereedschap.

Steek het bochtstuk in het gereedschap met de bout naar links gericht, zoals aangegeven in de afbeelding. Verdraai het bochtstuk zoals aangegeven in de afbeelding zodat de bout is uitgelijnd met het gat in het gereedschap en draai daarna de bout stevig vast met behulp van de inbusleutel.

► **Fig.13:** 1. Bout 2. Kniestuk

3. Bevestig de haak van de stofzak aan de schouderriem en bevestig daarna de haken van de schouderriem aan het gereedschap, zoals aangegeven in de afbeelding.

► **Fig.14:** 1. Haak

Om de stofzak en het bochtstuk te verwijderen, volgt u de procedure voor het aanbrengen in de omgekeerde volgorde.

## BESCHRIJVING VAN DE FUNCTIES

**⚠ LET OP:** Verzeker u er altijd van dat het gereedschap is uitgeschakeld en de accu is verwijderd alvorens de functies op het gereedschap af te stellen of te controleren.

### De accu aanbrengen en verwijderen

**⚠ LET OP:** Schakel het gereedschap altijd uit voordat u de accu aanbrengt of verwijderd.

**⚠ LET OP:** Houd het gereedschap en de accu stevig vast tijdens het aanbrengen of verwijderen van de accu. Als u het gereedschap en de accu niet stevig vasthoudt, kunnen deze uit uw handen glijpen waardoor het gereedschap of de accu kan worden beschadigd of persoonlijk letsel kan worden veroorzaakt.

**⚠ LET OP:** Schuif de accu altijd volledig erin totdat het rode deel niet meer zichtbaar is. Als u dit niet doet, kan de accu per ongeluk uit het gereedschap vallen en letsel veroorzaken bij u of anderen in uw omgeving.

**⚠ LET OP:** Breng de accu niet met kracht aan. Als de accu niet gemakkelijk in het gereedschap kan worden geschoven, wordt deze niet goed aangebracht.

► **Fig.15:** 1. Rood deel 2. Knop 3. Accu

Om de accu te verwijderen, verschuift u de knop aan de voorkant van de accu en schuift u tegelijkertijd de accu van het gereedschap af.



















Om de accu aan te brengen lijnt u de lip op de accu uit met de groef in de behuizing en duwt u de accu op zijn plaats. Steek de accu zo ver mogelijk in het gereedschap tot u een klikgeluid hoort. Als u het rode deel aan de bovenkant van de knop kunt zien, is de accu niet goed aangebracht.

### De resterende ackulading controleren

#### Alleen voor accu's met indicatorlampjes

► **Fig.16:** 1. Indicatorlampjes 2. Testknop

Druk op de testknop op de accu om de resterende ackulading te zien. De indicatorlampjes branden gedurende enkele seconden.

Indicatorlampjes			Resterende ackulading
 Brandt	 Uit	 Knippert	
			75% tot 100%
			50% tot 75%
			25% tot 50%
			0% tot 25%
			Laad de accu op.
 	 	 	Er kan een storing zijn opgetreden in de accu.

**OPMERKING:** Afhankelijk van de gebruiksomstandigheden en de omgevingstemperatuur, is het mogelijk dat de aangegeven acculading verschilt van de werkelijke acculading.

## Beveiligingssysteem voor gereedschap/accu

Het gereedschap is uitgerust met een beveiligingssysteem voor gereedschap/accu. Dit systeem schakelt automatisch de voeding naar de motor uit om de levensduur van het gereedschap en de accu te verlengen. Het gereedschap kan tijdens het gebruik automatisch stoppen als het gereedschap of de accu aan één van de volgende omstandigheden wordt blootgesteld:

### Overbelastingsbeveiliging

Wanneer het gereedschap of de accu wordt gebruikt op een manier waardoor een abnormaal hoge stroom wordt getrokken, stopt het gereedschap automatisch en knippert het lampje voor functie 1 groen. Wanneer dat gebeurt, schakelt u het gereedschap uit en stopt u de toepassing die ertoe leidde dat het gereedschap overbelast raakte. Schakel vervolgens het gereedschap in om het weer te starten.

### Oververhittingsbeveiliging

Wanneer het gereedschap of de accu oververhit is, stopt het gereedschap automatisch en brandt het lampje voor functie 1 rood. Laat in dat geval het gereedschap en de accu afkoelen voordat u het gereedschap opnieuw inschakelt.

### Beveiliging tegen te ver ontladen

Als de acculading onvoldoende is, stopt het gereedschap automatisch en knippert het lampje voor functie 1 rood. In dat geval verwijderd u de accu vanaf het gereedschap en laadt u de accu op.

## Hoofdschakelaar

**WAARSCHUWING:** Zet altijd de hoofdschakelaar uit indien niet in gebruik.

Om het gereedschap in te schakelen, drukt u op de hoofdschakelaar. De lampjes voor functie 1 en functie 2 branden groen. Om uit te schakelen, houdt u de hoofdschakelaar ingedrukt totdat de lampjes voor functie 1 en functie 2 uitgaan.

► **Fig.17:** (1) Lampje voor functie 1 (2) Lampje voor functie 2 (3) Hoofdschakelaar

U kunt het gereedschap gebruiken in de zuigfunctie. In de zuigfunctie is het zuigvolume lager dan in de normale functie.

Wanneer u het gereedschap inschakelt, start het gereedschap in de normale functie. Om het gereedschap in de zuigfunctie te gebruiken, drukt u op de hoofdschakelaar wanneer het gereedschap is ingeschakeld. Het lampje voor functie 2 gaat uit en alleen het lampje voor functie 1 brandt groen. Wanneer u opnieuw op de hoofdschakelaar drukt, keert het gereedschap terug naar de normale functie en branden de lampjes voor functie 1 en functie 2 groen.

**OPMERKING:** Het lampje voor functie 1 knippert groen als het gereedschap werkt onder onwerkbare omstandigheden. Het lampje knippert onder één van de volgende omstandigheden.

- De trekkerschakelaar wordt ingeknepen terwijl de bout van de ventilatorafdekking of die van de zuigpijp niet stevig is vastgedraaid, of de bout van de blaaspijp of die van het bochtstuk niet stevig is vastgedraaid.
- Het apparaat wordt ingeschakeld wanneer de bedieningshendel niet volledig is teruggezet in de uit-stand, of wanneer u de trekkerschakelaar inknipt.

**OPMERKING:** Dit gereedschap maakt gebruik van de automatische uitschakelfunctie. Om onbedoeld starten te voorkomen wordt de hoofdschakelaar automatisch uitschakeld wanneer de trekkerschakelaar niet wordt ingeknepen binnen een bepaalde tijdsduur nadat de hoofdschakelaar is ingeschakeld.

## De trekkerschakelaar gebruiken

**WAARSCHUWING:** Alvorens de accu in het gereedschap aan te brengen, controleert u altijd of de trekkerschakelaar correct werkt en na loslaten terugkeert naar de uit-stand.

► **Fig.18:** 1. Trekkerschakelaar

Om het gereedschap te starten, knijpt u gewoon de trekkerschakelaar in. De snelheid neemt toe naarmate u meer druk uitoefent op de trekkerschakelaar. Laat de trekkerschakelaar los om te stoppen.

## Cruise-controloffunctie

De cruise-controloffunctie stelt de gebruiker in staat om een constante snelheid aan te houden zonder de trekker in te knijpen. Om de snelheid te verhogen, draait u de bedieningshendel naar voren. Om de snelheid te verlagen, draait u de bedieningshendel naar achteren.

► **Fig.19:** 1. Bedieningshendel

## Opbergen van de inbussleutel

Wanneer de inbussleutel niet wordt gebruikt, bergt u hem op zoals afgebeeld zodat u hem niet verliest.

► **Fig.20:** 1. Inbussleutel

## Beveiliging tegen onopzettelijk herstarten

Als u het gereedschap inschakelt terwijl u de trekkerschakelaar ingeknepen houdt of terwijl de bedieningshendel niet in de uit-stand staat, start het gereedschap niet. Om het gereedschap te kunnen starten, laat u eerst de trekkerschakelaar los en zet u de bedieningshendel helemaal terug, en schakelt u vervolgens het gereedschap in.



## Elektronische functies

Het gereedschap is uitgerust met elektronische aansturing voor een gemakkelijke bediening.

- Constant-toerentalregeling  
De toerentalregelfunctie zorgt voor een constant toerental ongeacht de belastingsomstandigheden.

## BEDIENING

**⚠ LET OP:** Plaats het gereedschap niet op de grond terwijl het is ingeschakeld. Zand of stof kan in de aanzuigopening binnendringen en een storing of persoonlijk letsel veroorzaken.

### De bladblazer bedienen

**⚠ LET OP:** Als u het gereedschap als bladblazer wilt gebruiken, verwijdert u de zuigpijp, het zuigmondstuk, het bochtstuk en de stofzak vanaf het gereedschap, en bevestigt u vervolgens de blaaspijp en de mondstukken aan het gereedschap.

Houd het gereedschap stevig vast met één hand en blaas de bladeren weg door het langzaam heen en weer te bewegen. Wanneer u in de buurt van een gebouw, grote steen of voertuig blaast, richt u het mondstuk de andere kant op. Wanneer u een hoek wilt schoon blazen, begint u binnenin de hoek en blaast u naar buiten toe.

► Fig.21

### Gebruik als bladzuiger

**⚠ LET OP:** Als u het gereedschap als bladzuiger wilt gebruiken, verwijdert u de blaaspijp en mondstukken vanaf het gereedschap, en bevestigt u vervolgens de zuigpijp, het zuigmondstuk, het bochtstuk, de stofzak en de schouderriem aan het gereedschap.

**⚠ LET OP:** Controleer de stofzak vaak op slijtage en beschadigingen.

**⚠ LET OP:** Verzekert u ervan dat de sluiting van de stofzak is aangebracht voordat u het gereedschap gebruikt.

**⚠ LET OP:** Schakel altijd het gereedschap uit voordat u de sluiting van de stofzak verwijdert of aanbrengt.

**KENNISGEVING:** Zorg ervoor dat geen natte materialen, zoals natte bladeren, en vreemde voorwerpen, zoals grote houtspaanders, metaal, glas, kiezels, enz., worden opgezogen door het gereedschap. Anders kan een storing optreden.

**KENNISGEVING:** Leeg de stofzak voordat deze vol is. Anders kan een storing optreden.

**KENNISGEVING:** Om het opzuigen van vreemde materialen te voorkomen, adviseren wij u het gereedschap in de zuigfunctie te gebruiken.

1. Plaats de schouderriem en stofzak over uw schouder zoals aangegeven in de afbeelding. Stel de lengte van de riem af.

► Fig.22: 1. Schouderriem 2. Draaghandgreep 3. Hulphandgreep 4. Stofzak

2. Houd de draagbeugel met uw rechterhand vast en de hulphandgreep met uw andere hand.

► Fig.23

3. Knijp tijdens gebruik de trekkerschakelaar meer of minder diep in zodat de zuigkracht geschikt is voor de werkplek en de werkomstandigheden.

## ONDERHOUD

**⚠ LET OP:** Zorg er altijd voor dat het gereedschap is uitgeschakeld en de accu is verwijderd voordat u een inspectie of onderhoud uitvoert.

Om de VEILIGHEID en BETROUWBAARHEID van het gereedschap te handhaven, dienen alle reparaties, onderhoud of afstellingen te worden uitgevoerd bij een erkend Makita-servicecentrum of de Makita-fabriek, en altijd met gebruik van Makita-ervangingsonderdelen.

### Het gereedschap reinigen

Reinig het gereedschap door het stof eraf te vegen met een droge doek of een doek gedoopt in zeepwater en uitgewrongen.

**KENNISGEVING:** Gebruik nooit benzine, wasbenzine, thinner, alcohol en dergelijke. Hierdoor kunnen verkleuring, vervormingen en barsten worden veroorzaakt.

Verwijder stof en vuil vanaf de aanzuigopeningen.

► Fig.24: 1. Aanzuigopening

# PROBLEMEN OPLOSSEN

Alvorens om reparatie te verzoeken, voert u eerst zelf een inspectie uit. Als u een probleem ondervindt dat niet in deze gebruiksaanwijzing wordt beschreven, mag u niet proberen het gereedschap uit elkaar te halen. Laat reparaties over aan een erkend Makita-servicecentrum, en altijd met gebruikmaking van originele Makita-ervangingsonderdelen.

Probleemomschrijving	Waarschijnlijke oorzaak (storing)	Oplossing
Motor loopt niet.	De accu is niet aangebracht.	Breng de accu aan.
	Probleem met de accu (lage spanning).	Laad de accu op. Als het opladen niet helpt, vervangt u de accu.
	<b>Voor bladblazer</b> De blaaspijp is niet aangebracht. De ventilatorafdekking is niet gesloten.	Breng de blaaspijp aan en draai daarna de bout vast. Sluit de ventilatorafdekking en draai daarna de bout vast.
	<b>Voor bladzuiger</b> Het bochtstuk of de zuigpijp is niet aangebracht.	Breng het bochtstuk of de zuigpijp aan en draai daarna de bout vast.
	De aandrijving werkt niet goed.	Vraag uw plaatselijke, erkende servicecentrum het gereedschap te repareren.
De motor stopt na kort te hebben gedraaid.	De accu is bijna leeg.	Laad de accu op. Als het opladen niet helpt, vervangt u de accu.
	Oververhitting.	Stop het gebruik van het gereedschap en laat het afkoelen.
Het gereedschap bereikt niet de maximumsnelheid.	De accu is niet goed aangebracht.	Breng de accu aan zoals beschreven in deze gebruiksaanwijzing.
	Het accuvermogen neemt af.	Laad de accu op. Als het opladen niet helpt, vervangt u de accu.
	De aandrijving werkt niet goed.	Vraag uw plaatselijke, erkende servicecentrum het gereedschap te repareren.
Abnormale trillingen: ⇒ stop het gereedschap onmiddellijk!	De aandrijving werkt niet goed.	Vraag uw plaatselijke, erkende servicecentrum het gereedschap te repareren.
De motor kan niet stoppen: ⇒ verwijder de accu onmiddellijk!	Elektrische of elektronische storing.	Verwijder de accu en vraag uw plaatselijk erkende servicecentrum het gereedschap te repareren.

## OPTIONELE ACCESSOIRES

**⚠ LET OP:** Deze accessoires of hulpstukken worden aanbevolen voor gebruik met het Makita-product dat in deze gebruiksaanwijzing wordt beschreven. Het gebruik van andere accessoires of hulpstukken kan gevaar voor persoonlijk letsel opleveren. Gebruik de accessoires of hulpstukken uitsluitend voor de aangegeven doeleinden.

Wenst u meer bijzonderheden over deze accessoires, neem dan contact op met het plaatselijke Makita-servicecentrum.

- Zuigset
- Verlengpijp
- Platte mondstuk
- Schouderriem
- Originele Makita accu's en acculaders

**OPMERKING:** Sommige items op de lijst kunnen zijn inbegrepen in de doos van het product als standaard toebehoren. Deze kunnen van land tot land verschillen.

# ESPECIFICACIONES

<b>Modelo:</b>		<b>DUB363</b>
Capacidades	Volumen de aire	0 - 13,4 m <sup>3</sup> /min
	Velocidad del aire (promedia)	0 - 54 m/s
	Velocidad del aire (máx.)	0 - 65 m/s
Dimensiones (La x An x Al) *1		341 mm x 193 mm x 415 mm
Tensión nominal		CC36 V
Peso neto	Sopladora *2	3,8 - 5,2 kg
	Aspiración *3	6,0 - 6,6 kg

\*1. Sin tubos, boquillas, bolsa para polvo, correa de bandolera, ni cartuchos de batería.

\*2. Con tubo de la sopladora, boquilla final y boquilla plana, y sin tubo de succión, boquilla de succión, tubo acodado, bolsa para polvo y correa de bandolera.

\*3. Con tubo de succión, boquilla de succión, tubo acodado, bolsa para polvo y correa de bandolera, y sin tubo de la sopladora, boquilla final y boquilla plana.

- Debido a nuestro continuado programa de investigación y desarrollo, las especificaciones aquí dadas están sujetas a cambios sin previo aviso.
- Las especificaciones pueden ser diferentes de país a país.
- El peso puede variar dependiendo del accesorio(s), incluyendo el cartucho de batería. La combinación menos pesada y la más pesada, de acuerdo con el procedimiento EPTA 01/2014, se muestran en la tabla.

## Cartucho de batería aplicable







BL1815N / BL1820 / BL1820B / BL1830 / BL1830B / BL1840 / BL1840B / BL1850 / BL1850B / BL1860B

- Algunos de los cartuchos de batería indicados arriba puede que no estén disponibles dependiendo de su región de residencia.

**⚠ ADVERTENCIA:** Utilice solamente los cartuchos de batería listados arriba. La utilización de cualquier otro cartucho de batería puede ocasionar heridas y/o un incendio.

## Símbolos

A continuación se muestran los símbolos utilizados con este equipo. Asegúrese de que entiende su significado antes de usarlo.

	Preste cuidado y atención especiales.
	Lea el manual de instrucciones.
	Mantenga las manos alejadas de las partes giratorias.
	El cabello largo puede enredarse y ocasionar un accidente.
	Mantenga alejados a los transeúntes.
	Utilice protección para los ojos y oídos.
	No exponga a la humedad.



Sólo para países de la Unión Europea  
 ¡No deseche los aparatos eléctricos o baterías junto con los residuos domésticos!  
 De conformidad con las Directivas Europeas, sobre residuos de aparatos eléctricos y electrónicos y baterías y acumuladores y residuos de baterías y acumuladores y su aplicación de acuerdo con la legislación nacional, los aparatos eléctricos y pilas y baterías cuya vida útil haya llegado a su fin deberán ser recogidos por separado y trasladados a una planta de reciclaje que cumpla con las exigencias ecológicas.

## Uso previsto

La máquina ha sido prevista para soplar y aspirar.

## Ruido

El nivel de ruido A-ponderado típico determinado de acuerdo con la norma EN50636-2-100:  
 Nivel de presión sonora ( $L_{pA}$ ) : 84,8 dB (A)  
 Error (K) : 1,3 dB (A)  
 Nivel de potencia sonora ( $L_{WA}$ ) : 94,9 dB (A)  
 Error (K) : 0,3 dB (A)

**NOTA:** El valor (o los valores) de emisión de ruido declarado ha sido medido de acuerdo con un método de prueba estándar y se puede utilizar para comparar una herramienta con otra.

**NOTA:** El valor (o valores) de emisión de ruido declarado también se puede utilizar en una valoración preliminar de exposición.

**⚠️ ADVERTENCIA:** Póngase protectores para oídos.

**⚠️ ADVERTENCIA:** La emisión de ruido durante la utilización real de la herramienta eléctrica puede variar del valor (o los valores) de emisión declarado dependiendo de las formas en las que la herramienta sea utilizada, especialmente qué tipo de pieza de trabajo se procesa.

**⚠️ ADVERTENCIA:** Asegúrese de identificar medidas de seguridad para proteger al operario que estén basadas en una estimación de la exposición en las condiciones reales de utilización (teniendo en cuenta todas las partes del ciclo operativo como las veces cuando la herramienta está apagada y cuando está funcionando en vacío además del tiempo de gatillo).

## Vibración

El valor total de la vibración (suma de vectores triaxiales) determinado de acuerdo con la norma EN50636-2-100:

Modo de trabajo: operación sin carga (soplado)  
Emisión de vibración ( $a_v$ ): 2,5 m/s<sup>2</sup> o menos  
Error (K): 1,5 m/s<sup>2</sup>

Modo de trabajo: operación sin carga (aspirando)  
Emisión de vibración ( $a_v$ ): 2,5 m/s<sup>2</sup> o menos  
Error (K): 1,5 m/s<sup>2</sup>

**NOTA:** El valor (o los valores) total de emisión de vibración declarado ha sido medido de acuerdo con un método de prueba estándar y se puede utilizar para comparar una herramienta con otra.

**NOTA:** El valor (o los valores) total de emisión de vibración declarado también se puede utilizar en una valoración preliminar de exposición.

**⚠️ ADVERTENCIA:** La emisión de vibración durante la utilización real de la herramienta eléctrica puede variar del valor (o los valores) de emisión declarado dependiendo de las formas en las que la herramienta sea utilizada, especialmente qué tipo de pieza de trabajo se procesa.

**⚠️ ADVERTENCIA:** Asegúrese de identificar medidas de seguridad para proteger al operario que estén basadas en una estimación de la exposición en las condiciones reales de utilización (teniendo en cuenta todas las partes del ciclo operativo como las veces cuando la herramienta está apagada y cuando está funcionando en vacío además del tiempo de gatillo).

## Declaración CE de conformidad

### Para países europeos solamente

La declaración CE de conformidad está incluida como Anexo A de esta manual de instrucciones.

## ADVERTENCIAS DE SEGURIDAD

### Instrucciones de seguridad para la sopladora inalámbrica

**⚠️ ADVERTENCIA:** Lea todas las advertencias de seguridad y todas las instrucciones. Si no sigue las advertencias e instrucciones podrá resultar en una descarga eléctrica, un incendio y/o heridas graves.

## Guarde todas las advertencias e instrucciones para futuras referencias.

### Capacitación

1. **Lea las instrucciones atentamente.** Familiarícese con los controles y el uso correcto de la máquina.
2. **No permita nunca que niños, personas con capacidades físicas, sensoriales o mentales reducidas o falta de experiencia y conocimiento o personas no familiarizadas con estas instrucciones utilicen la máquina.** Puede que los reglamentos locales restrinjan la edad del operario.
3. **No utilice nunca la máquina cuando haya gente, especialmente niños, o animales domésticos cerca.**
4. **Tenga en cuenta que el operario o usuario es el responsable de los accidentes o riesgos ocasionados a otras personas o a sus propiedades.**

### Preparación

1. **Póngase siempre calzado robusto y pantalones largos mientras utiliza la máquina.**
2. **No se ponga ropa holgada o joyas que puedan ser atraídas hacia la entrada de aire.** Mantenga el cabello largo alejado de las entradas de aire.
3. **Póngase siempre gafas de protección para proteger sus ojos de heridas cuando utilice herramientas eléctricas.** Las gafas de protección deben cumplir con las normas ANSI Z87.1 en los Estados Unidos de América, EN 166 en Europa, o AS/NZS 1336 en Australia/Nueva Zelanda. En Australia/Nueva Zelanda, se requiere, también, legalmente ponerse pantalla facial para proteger la cara.

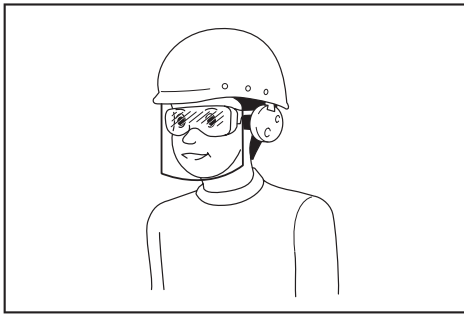

Es una responsabilidad del empresario imponer a los operarios de la herramienta y a otras personas en las inmediaciones del área de trabajo el uso de equipos de protección de seguridad apropiados.

4. Para evitar irritación debida al polvo se recomienda ponerse una máscara.
5. Mientras esté operando la máquina, póngase siempre calzado antideslizante y de protección. Las botas y zapatos de seguridad antideslizantes cerrados reducirán el riesgo de heridas.
6. Utilice equipo de protección personal. Póngase siempre protección para los ojos. El equipo de protección como máscara contra el polvo, zapatos de seguridad antideslizantes, casco rígido y protección para los oídos utilizado en las condiciones apropiadas reducirá el riesgo de sufrir heridas personales.

#### Operación

1. Apague la máquina y retire el cartucho de batería y asegúrese de que todas las piezas móviles se han parado completamente
  - siempre que deje la máquina.
  - antes de despejar bloqueos.
  - antes de comprobar o limpiar la máquina, o trabajar en la máquina.
  - si la máquina comienza a vibrar anormalmente.
  - siempre que convierta la máquina de sopladora a aspirador, y viceversa.
2. Utilice la máquina solamente en luz diurna o con buena luz artificial.
3. No trabaje donde no alcance y mantenga el equilibrio apropiado y los pies sobre suelo firme en todo momento.
4. Asegúrese siempre de que en pendientes apoya bien los pies.
5. Camine, nunca corra.
6. Mantenga todas las entradas de aire de refrigeración libres de desechos.
7. No sople nunca desechos en dirección de los transeúntes.
8. Utilice la máquina adoptando una postura recomendada y sobre una superficie firme.
9. No utilice la máquina en lugares altos.
10. No apunte nunca la boquilla hacia nadie en los alrededores cuando esté utilizando la máquina.

11. No bloquee nunca la boca de succión y/o la salida de aire de la sopladora.
  - Tenga cuidado de no bloquear la boca de succión ni la salida de aire de la sopladora con polvo o suciedad cuando trabaje en una zona polvorienta.
  - No utilice boquillas distintas de las boquillas suministradas por Makita.
  - No utilice la sopladora para inflar balones, botes de goma o similares.
12. No utilice la máquina cerca de una ventana abierta, etc.
13. Se recomienda utilizar la máquina solamente a horas razonables - no temprano por la mañana o tarde por la noche cuando la gente pueda ser molestada.
14. Se recomienda utilizar rastrillos y escobas para aflojar la suciedad antes de la sopladora.
15. Si la máquina golpea algún objeto extraño o si comenzase a hacer algún ruido o vibración inusual, apague inmediatamente la máquina y deténgala. Retire el cartucho de batería de la máquina e inspeccione la máquina por si está dañada antes de volver a encender y operar la máquina. Si la máquina está dañada, pida al centro de servicio autorizado de Makita que le hagan la reparación.
16. No inserte los dedos u otros objetos en la boca de succión o la salida de aire de la sopladora.
17. Evite las puestas en marcha involuntarias. Asegúrese de que el interruptor está en la posición desactivada antes de insertar el cartucho de batería, y recoger o transportar la máquina. Transportar la máquina con el dedo en el interruptor o suministrar energía a la máquina teniendo el interruptor activado es una invitación a accidentes.
18. No sople o aspire nunca materiales peligrosos, como clavos, fragmentos de cristal, o cuchillas.
19. No utilice la máquina cerca de materiales inflamables.
20. Evite utilizar la máquina durante largo tiempo en un entorno de baja temperatura.

#### Mantenimiento y almacenamiento

1. Mantenga todas las tuercas, pernos y tornillos apretados para asegurarse de que la máquina está en condiciones de trabajo seguras.
2. Si las piezas están desgastadas o dañadas, reemplácelas con piezas suministradas por Makita.
3. Guarde la máquina en un lugar seco fuera del alcance de los niños.
4. Cuando detenga la máquina para hacerle una inspección, servicio, guardarla, o cambiar un accesorio, apague la máquina y asegúrese de que todas las partes móviles se han parado completamente, y retire el cartucho de batería. Deje enfriar la máquina antes de hacer cualquier trabajo en la máquina. Haga con cuidado el mantenimiento a la máquina y manténgala limpia.
5. Deje enfriar siempre la máquina antes de guardarla.

6. **No exponga la máquina a la lluvia. Guarde la máquina en interiores.**
7. **Cuando levante la máquina, asegúrese de doblar sus rodillas y tenga cuidado de no dañarse la espalda.**
2. **No haga nunca el mantenimiento a baterías dañadas.** El mantenimiento de las baterías debe ser realizado solamente por el fabricante o proveedores de servicio autorizados.

#### Utilización y cuidado de la herramienta a batería

1. **Cargue la batería solamente con el cargador especificado por el fabricante.** Un cargador que es apropiado para un tipo de batería puede crear un riesgo de incendio cuando se utiliza con otra batería.
2. **Utilice las herramientas eléctricas solamente con las baterías designadas específicamente para ellas.** La utilización de cualquier otra batería puede crear un riesgo de heridas o incendio.
3. **Cuando la batería no esté siendo utilizada, guárdela alejada de otros objetos metálicos, como sujetapapeles, monedas, llaves, clavos, tornillos u otros objetos metálicos pequeños, que puedan hacer conexión entre un terminal y el otro.** Si se cortocircuitan entre sí los terminales de la batería podrán producirse quemaduras o un incendio.
4. **En condiciones abusivas, es posible que salga expulsado líquido de la batería; evite el contacto con él. Si se produce un contacto accidental, enjuague con agua. Si el líquido entra en los ojos, además de enjuagarlos, solicite asistencia médica.** El líquido expulsado de la batería puede ocasionar irritación y quemaduras.
5. **No utilice una batería o herramienta que esté dañada o modificada.** Las baterías dañadas o modificadas pueden comportarse de forma impredecible resultando en un incendio, explosión o riesgo de heridas.
6. **No exponga una batería o herramienta al fuego o a temperatura excesiva.** La exposición al fuego o a una temperatura superior a los 130 °C puede ocasionar una explosión.
7. **Siga todas las instrucciones de carga y no cargue la batería o la herramienta fuera del rango de temperatura especificado en las instrucciones.** Cargar incorrectamente o a temperaturas fuera del rango especificado puede dañar la batería y aumentar el riesgo de incendio.

#### Seguridad eléctrica y de la batería

1. **No deseche la batería(s) arrojándola al fuego.** La célula puede explotar. Compruebe los códigos locales por si hay instrucciones para el posible desecho especial.
2. **No abra o mutile la batería(s).** El electrolito liberado es corrosivo y puede ocasionar daño a los ojos o la piel. Puede ser tóxico si se traga.
3. **No cargue la batería bajo la lluvia, o en lugares mojados.**
4. **No cargue la batería en exteriores.**
5. **No maneje el cargador, incluida la clavija del cargador, y los terminales del cargador con las manos mojadas.**

#### Servicio

1. **Haga que su herramienta eléctrica sea servida por una persona de reparación cualificada utilizando solamente piezas de repuesto idénticas.** De esta forma la herramienta eléctrica seguirá siendo segura.

## GUARDE ESTAS INSTRUCCIONES.

**⚠ADVERTENCIA:** NO deje que la comodidad o familiaridad con el producto (a base de utilizarlo repetidamente) sustituya la estricta observancia de las normas de seguridad para el producto en cuestión.

El MAL USO o el no seguir las normas de seguridad establecidas en este manual de instrucciones podrá ocasionar graves heridas personales.

### Instrucciones de seguridad importantes para el cartucho de batería

1. **Antes de utilizar el cartucho de batería, lea todas las instrucciones e indicaciones de precaución sobre (1) el cargador de baterías, (2) la batería, y (3) el producto con el que se utiliza la batería.**
2. **No desarme el cartucho de batería.**
3. **Si el tiempo de uso se acorta demasiado, cese la operación inmediatamente.** Podría resultar en un riesgo de recalentamiento, posibles quemaduras e incluso una explosión.
4. **Si entra electrolito en sus ojos, aclárelos con agua limpia y acuda a un médico inmediatamente.** Existe el riesgo de poder perder la vista.
5. **No cortocircuite el cartucho de batería:**
  - (1) **No toque los terminales con ningún material conductor.**
  - (2) **Evite guardar el cartucho de batería en un cajón junto con otros objetos metálicos, como clavos, monedas, etc.**
  - (3) **No exponga el cartucho de batería al agua ni a la lluvia.**

Un cortocircuito en la batería puede producir una gran circulación de corriente, un recalentamiento, posibles quemaduras e incluso una rotura de la misma.

6. **No guarde la herramienta y el cartucho de batería en lugares donde la temperatura pueda alcanzar o exceder los 50 °C.**
7. **Nunca incinere el cartucho de batería incluso en el caso de que esté dañado seriamente o ya no sirva en absoluto.** El cartucho de batería puede explotar si se tira al fuego.
8. **Tenga cuidado de no dejar caer ni golpear el cartucho de batería.**
9. **No utilice una batería dañada.**
10. **Las baterías de litio-ion contenidas están sujetas a los requisitos de la Legislación para Materiales Peligrosos.** Para transportes comerciales, p.ej., por terceras personas y agentes de transportes, se deberán observar requisitos especiales para el empaquetado y etiquetado.

Para la preparación del artículo que se va a enviar, se requiere consultar con un experto en materiales peligrosos. Por favor, observe también la posibilidad de reglamentos nacionales más detallados.

Cubra con cinta aislante o enmascare los contactos expuestos y empaquete la batería de tal manera que no se pueda mover alrededor dentro del embalaje.

11. **Para desechar el cartucho de batería, retírelo de la herramienta y deséchelo en un lugar seguro. Siga los reglamentos locales referentes al desecho de la batería.**
12. **Utilice las baterías solamente con los productos especificados por Makita.** La instalación de las baterías en productos no compatibles puede resultar en un incendio, calor excesivo, explosión, o fuga de electrolito.
13. **Si la herramienta no va a ser utilizada durante un periodo de tiempo largo, la batería deberá ser retirada de la herramienta.**

## GUARDE ESTAS INSTRUCCIONES.

**⚠PRECAUCIÓN:** Utilice solamente baterías genuinas de Makita. La utilización de baterías no genuinas de Makita, o baterías que han sido alteradas, puede resultar en una explosión de la batería ocasionando incendios, heridas personales y daños. También anulará la garantía de Makita para la herramienta y el cargador de Makita.

## Consejos para alargar al máximo la vida de servicio de la batería

1. **Cargue el cartucho de batería antes de que se descargue completamente. Detenga siempre la operación y cargue el cartucho de batería cuando note menos potencia en la herramienta.**
2. **No cargue nunca un cartucho de batería que esté completamente cargado. La sobrecarga acortará la vida de servicio de la batería.**
3. **Cargue el cartucho de batería a temperatura ambiente de 10 °C - 40 °C. Si un cartucho de batería está caliente, déjelo enfriar antes de cargarlo.**
4. **Cargue el cartucho de batería si no lo utiliza durante un periodo de tiempo prolongado (más de seis meses).**

## MONTAJE

**⚠PRECAUCIÓN:** Asegúrese siempre de que la máquina está apagada y el cartucho de batería ha sido retirado antes de realizar cualquier trabajo en la máquina.

**AVISO:** Antes de utilizar la máquina, asegúrese de ensamblarla completamente. De lo contrario, la máquina no funcionará.

## Instalación o desmontaje del tubo de la sopladora y la boquilla

1. Coloque el tubo de la sopladora en la unidad principal.

Inserte el tubo de la sopladora en la unidad principal con el perno orientado hacia la izquierda como se muestra en la figura. Gire el tubo de la sopladora como se muestra en la figura de forma que el perno quede alineado con el agujero de la unidad principal, y después apriete el perno firmemente utilizando la llave hexagonal.

► **Fig.1:** 1. Perno 2. Tubo de la sopladora

2. Alinee la protuberancia del tubo de la sopladora con la ranura de la boquilla final, después coloque la boquilla final en el tubo de la sopladora, y después gire la boquilla final para bloquearla en su sitio.

► **Fig.2:** 1. Boquilla final 2. Tubo de la sopladora

Para retirar el tubo de la sopladora y la boquilla final, realice el procedimiento de instalación a la inversa.

**NOTA:** La longitud de la boquilla se puede cambiar moviendo la boquilla como se muestra en la figura.

► **Fig.3:** 1. Boquilla final 2. Tubo de la sopladora

## Instalación o desmontaje de la boquilla plana o la boquilla de extensión

### Accesorio opcional

Coloque la boquilla plana o la boquilla de extensión en la boquilla final, y después gírela para bloquearla en su sitio.

► **Fig.4:** 1. Boquilla plana 2. Boquilla de extensión 3. Tubo adaptador

También puede colocar la boquilla plana o la boquilla de extensión en el tubo de la sopladora.

► **Fig.5:** 1. Boquilla plana 2. Boquilla de extensión 3. Tubo de la sopladora

Para retirar la boquilla plana o la boquilla de extensión, realice el procedimiento de instalación a la inversa.

## Colocación de la correa de bandolera

**⚠PRECAUCIÓN:** Asegúrese de colocar los ganchos de la correa de bandolera en la máquina firmemente. Si los ganchos están colocados de forma incompleta, se podrán soltar y ocasionar heridas.

**⚠PRECAUCIÓN:** Asegúrese de utilizar la correa de bandolera exclusiva de esta herramienta. La utilización de otra correa de bandolera puede ocasionar heridas.

Coloque los ganchos de la correa de bandolera en la máquina como se muestra en la figura.

► **Fig.6:** 1. Gancho

La correa de bandolera cuenta con un medio de desenganche rápido. Simplemente apriete los costados de la hebilla para desenganchar la máquina de la correa de bandolera.

► **Fig.7:** 1. Hebilla

## Ensamblaje para aspirar

### Instalación o desmontaje del tubo y la boquilla de succión

#### Accesorios opcionales

1. Alinee la marca triangular de la boquilla de succión con la del tubo de succión, y después inserte la boquilla de succión en el tubo de succión hasta que el seguro de la boquilla encaje en su sitio con un chasquido.

► **Fig.8:** 1. Boquilla de succión 2. Tubo de succión  
3. Marca triangular

2. Afloje el perno de la cubierta del ventilador utilizando la llave hexagonal, y abra la cubierta del ventilador.

► **Fig.9:** 1. Perno 2. Cubierta del ventilador 3. Llave hexagonal

3. Alinee la marca triangular del tubo de succión con la marca  de la unidad principal, y después coloque el tubo de succión en la unidad principal.

► **Fig.10:** 1. Tubo de succión 2. Marca triangular  
3.  Marca

4. Gire el tubo de succión hacia la derecha de forma que el perno del tubo quede alineado con el agujero de la unidad principal, y después apriete el perno firmemente utilizando la llave hexagonal para sujetar el tubo en la unidad principal.

► **Fig.11:** 1. Tubo de succión 2. Perno

Para retirar el tubo y la boquilla de succión, realice el procedimiento de instalación a la inversa.

### Instalación o desmontaje del tubo acodado y la bolsa para polvo

#### Accesorios opcionales

1. Inserte el tubo acodado en la bolsa para polvo y apriete la correa para fijar el tubo acodado como se muestra en la figura.

► **Fig.12:** 1. Bolsa para polvo 2. Tubo acodado  
3. Correa

2. Coloque el tubo acodado en la unidad principal.

Inserte el tubo acodado en la unidad principal con el perno orientado hacia la izquierda como se muestra en la figura. Gire el tubo acodado como se muestra en la figura de forma que el perno quede alineado con el agujero de la unidad principal, y después apriete el perno firmemente utilizando la llave hexagonal.

► **Fig.13:** 1. Perno 2. Tubo acodado

3. Coloque el gancho de la bolsa para polvo en la correa de bandolera, y después coloque los ganchos de la correa de bandolera en la unidad principal como se muestra en la figura.

► **Fig.14:** 1. Gancho

Para retirar la bolsa para polvo y el tubo acodado, realice el procedimiento de instalación a la inversa.

## DESCRIPCIÓN DEL FUNCIONAMIENTO

**⚠PRECAUCIÓN:** Asegúrese siempre de que la máquina está apagada y el cartucho de batería ha sido retirado antes de ajustar o comprobar una función en la máquina.

### Instalación o extracción del cartucho de batería

**⚠PRECAUCIÓN:** Apague siempre la máquina antes de instalar o retirar el cartucho de batería.

**⚠PRECAUCIÓN:** Sujete la máquina y el cartucho de batería firmemente cuando instale o extraiga el cartucho de batería. Si no sujeta la máquina y el cartucho de batería firmemente podrá ocasionar que se deslicen de sus manos y resultar en daños a la máquina y el cartucho de batería y heridas personales.

**⚠PRECAUCIÓN:** Instale siempre el cartucho de batería completamente hasta que el indicador rojo no se pueda ver. En caso contrario, podrá caerse accidentalmente de la máquina y ocasionarle heridas a usted o a alguien alrededor de usted.

**⚠PRECAUCIÓN:** No instale el cartucho de batería empleando fuerza. Si el cartucho no se desliza al interior fácilmente, será porque no está siendo insertado correctamente.

► **Fig.15:** 1. Indicador rojo 2. Botón 3. Cartucho de batería

Para retirar el cartucho de batería, deslícelo hacia afuera de la máquina mientras desliza el botón de la parte delantera del cartucho.

Para instalar el cartucho de batería, alinee la lengüeta del cartucho de batería con la ranura de la carcasa y deslícelo hasta que encaje en su sitio. Insértelo a tope hasta que se bloquee en su sitio produciendo un pequeño chasquido. Si puede ver el indicador rojo en el lado superior del botón, no estará bloqueado completamente.

### Modo de indicar la capacidad de batería restante

**Solamente para cartuchos de batería con el indicador**

► **Fig.16:** 1. Lámparas indicadoras 2. Botón de comprobación

Presione el botón de comprobación en el cartucho de batería para indicar la capacidad de batería restante. Las lámparas indicadoras se iluminan durante unos pocos segundos.



Lámparas indicadoras			Capacidad restante
Iluminada	Apagada	Parpadeando	
			75% a 100%
			50% a 75%
			25% a 50%
			0% a 25%
			Cargue la batería.
			Puede que la batería no esté funcionando bien.

**NOTA:** Dependiendo de las condiciones de utilización y de la temperatura ambiente, la indicación podrá variar ligeramente de la capacidad real.

## Sistema de protección de la máquina/batería

La máquina está equipada con un sistema de protección de la máquina/batería. Este sistema corta automáticamente la alimentación al motor para alargar la vida útil de la máquina y la batería. La máquina se detendrá automáticamente durante la operación si la máquina o la batería es puesta en una de las condiciones siguientes:

### Protección contra sobrecarga

Cuando la máquina o la batería sea utilizada de una manera que dé lugar a que tenga que absorber una corriente anormalmente alta, la máquina se detendrá automáticamente y la lámpara para modo 1 parpadeará en verde. En esta situación, apague la máquina y detenga la tarea que ocasiona la sobrecarga de la máquina. Después encienda la máquina para volver a empezar.

### Protección contra el recalentamiento

Cuando la máquina o la batería se recalienta, la máquina se detiene automáticamente y la lámpara para modo 1 se ilumina en rojo. En este caso, deje que la máquina y la batería se enfríen antes de encender la máquina otra vez.

### Protección contra descarga excesiva

Cuando la capacidad de batería no sea suficiente, la máquina se detendrá automáticamente y la lámpara para modo 1 parpadeará en rojo. En este caso, retire la batería de la máquina y cargue la batería.

## Interruptor de alimentación principal

**ADVERTENCIA:** Desactive siempre el interruptor de alimentación principal cuando la herramienta no esté siendo utilizada.

Para encender la máquina, presione el interruptor de alimentación principal. Las lámparas para modo 1 y modo 2 se iluminarán en verde. Para apagar, siga presionando el interruptor de alimentación principal hasta que las lámparas para modo 1 y modo 2 se apaguen.

► **Fig.17:** (1) Lámpara para modo 1 (2) Lámpara para modo 2 (3) Interruptor de alimentación principal

Puede utilizar la máquina en modo de aspiración. En el modo de aspiración, el volumen de succión es menor que en el modo normal.

Cuando encienda la máquina, la máquina se pondrá en marcha en el modo normal. Para utilizar la máquina en el modo de aspiración, presione el interruptor de alimentación principal cuando la máquina esté encendida. La lámpara para modo 2 se apaga y solo la lámpara para modo 1 se ilumina en verde. Cuando presione el interruptor de alimentación principal otra vez, la máquina volverá al modo normal, y las lámparas para modo 1 y modo 2 se iluminarán en verde.

**NOTA:** La lámpara para modo 1 parpadeará en verde si la máquina es manejada en condiciones en las que la operación no sea posible. La lámpara parpadeará en una de las condiciones siguientes.

- Aprieta el gatillo interruptor, cuando el perno de la cubierta del ventilador o del tubo de succión no está apretado firmemente, o el perno del tubo de la sopladora o el tubo acodado no está apretado firmemente.
- Enciende la máquina, cuando la palanca de control no ha vuelto completamente a la posición desactivada, o mientras está apretando el gatillo interruptor.

**NOTA:** Esta máquina emplea la función de desconexión automática de la alimentación. Para evitar una puesta en marcha involuntaria, el interruptor de alimentación principal se inhabilitará automáticamente cuando no se apriete el gatillo interruptor durante un cierto periodo de tiempo después de activar el interruptor de alimentación principal.

## Accionamiento del interruptor

**ADVERTENCIA:** Antes de instalar el cartucho de batería en la máquina, compruebe siempre para ver que el gatillo interruptor se acciona debidamente y que vuelve a la posición "desactivada" cuando se libera.

► **Fig.18:** 1. Gatillo interruptor

Para poner en marcha la máquina, simplemente apriete el gatillo interruptor. La velocidad incrementa aumentando la presión en el gatillo interruptor. Suelte el gatillo interruptor para parar.

## Función de velocidad de cruceo

La función de velocidad de cruceo permite al usuario mantener una velocidad constante sin apretar el gatillo. Para aumentar la velocidad, gire la palanca de control hacia adelante. Para reducir la velocidad, gire la palanca de control hacia atrás.

► Fig.19: 1. Palanca de control

## Para guardar la llave hexagonal

Cuando no se esté utilizando, almacene la llave hexagonal como se muestra en la ilustración para evitar perderla.

► Fig.20: 1. Llave hexagonal

## Función de prevención de reinicio de puesta en marcha accidental

Si enciende la máquina mientras está apretando el gatillo interruptor o mientras la palanca de control no está en la posición desactivada, la máquina no se pondrá en marcha. Para poner en marcha la máquina, primero libere el gatillo interruptor y retorne la palanca de control completamente, y después encienda la máquina.

## Función electrónica

La máquina está equipada con la función electrónica para facilitar la operación.

- Control de velocidad constante  
La función de control de velocidad brinda la velocidad de rotación constante independientemente de las condiciones de carga.

# OPERACIÓN

**⚠PRECAUCIÓN:** No ponga la máquina en el suelo mientras está encendida. Podría entrar arena o polvo por la boca de succión y ocasionar un mal funcionamiento o heridas personales.

## Operación de la sopladora

**⚠PRECAUCIÓN:** Cuando vaya a realizar la operación de sopladora, asegúrese de retirar el tubo de succión, la boquilla de succión, el tubo acodado y la bolsa para polvo de la máquina, y colocar el tubo de la sopladora y las boquillas en la máquina.

Sujete la máquina firmemente con una mano y realice la operación de soplado moviéndola alrededor despacio. Cuando sople alrededor de un edificio, una piedra grande o un vehículo, dirija la boquilla en dirección alejada de ellos. Cuando realice una operación en una esquina, comience por la esquina y después muévase a un área amplia.

► Fig.21

## Operación de aspiración

**⚠PRECAUCIÓN:** Cuando vaya a realizar la operación de aspiración, asegúrese de retirar el tubo de la sopladora y las boquillas de la máquina, y colocar el tubo de succión, la boquilla de succión, el tubo acodado, la bolsa para polvo, y la correa de bandolera en la máquina.

**⚠PRECAUCIÓN:** Compruebe la bolsa para polvo con frecuencia por si está desgastada o deteriorada.

**⚠PRECAUCIÓN:** Asegúrese de apretar el fijador de la bolsa para polvo antes de operar la máquina.

**⚠PRECAUCIÓN:** Apague siempre la máquina antes de abrir o apretar el fijador de la bolsa para polvo.

**AVISO:** No permita que materiales mojados, como hojas mojadas, y materiales extraños, como virutas de madera grandes, metales, cristal, piedras, etc., sean succionados al interior de la máquina. De lo contrario, podrá producirse un mal funcionamiento.

**AVISO:** Vacíe la bolsa para polvo antes de que se llene. De lo contrario, podrá producirse un mal funcionamiento.

**AVISO:** Para evitar la succión de materiales extraños, se recomienda utilizar la máquina en el modo de aspiración.

1. Ponga la correa de bandolera y la bolsa para polvo en el hombro como se muestra en la figura. Ajuste la longitud de la correa.  
► Fig.22: 1. Correa de bandolera 2. Asidero de transporte 3. Asidero de asistencia 4. Bolsa para polvo
2. Sujete el mango de transporte con su mano derecha y el mango de asistencia con la mano izquierda.  
► Fig.23
3. Mientras utiliza la máquina, regule el gatillo interruptor de forma que la fuerza de succión sea apropiada para el lugar y las condiciones de trabajo.

# MANTENIMIENTO

**⚠PRECAUCIÓN:** Asegúrese siempre de que la máquina está apagada y el cartucho de batería ha sido retirado antes de intentar hacer una inspección o mantenimiento.

Para mantener la SEGURIDAD y FIABILIDAD del producto, las reparaciones, y cualquier otra tarea de mantenimiento o ajuste deberán ser realizadas en centros de servicio o de fábrica autorizados por Makita, empleando siempre repuestos Makita.

## Limpieza de la máquina

Limpie la máquina quitando el polvo con un paño seco o uno sumergido en agua jabonosa y escurrido.

**AVISO: No utilice nunca gasolina, bencina, disolvente, alcohol o similares. Podría producir descoloración, deformación o grietas.**

Retire el polvo y la suciedad de las bocas de succión.

► Fig.24: 1. Boca de succión

## SOLUCIÓN DE PROBLEMAS

Antes de solicitar reparaciones, realice su propia inspección en primer lugar. Si encuentra un problema que no está explicado en el manual, no intente desmontar la máquina. En su lugar, pregunte en los centros de servicio autorizados de Makita, utilizando siempre piezas de repuesto de Makita para la reparación.

Estado de anomalía	Causa probable (mal funcionamiento)	Remedio
El motor no se pone en marcha.	El cartucho de batería no está instalado.	Instale el cartucho de batería.
	Problema de batería (poca tensión)	Recargue la batería. Si la recarga no se realiza efectivamente, reemplace la batería.
	<b>Para soplar</b> El tubo de la sopladora no está colocado. La cubierta del ventilador no está cerrada.	Coloque el tubo de la sopladora, y después apriete el perno. Cierre la cubierta del ventilador, y después apriete el perno.
	<b>Para aspiración</b> El tubo acodado o el tubo de succión no está colocado.	Coloque el tubo acodado o el tubo de succión, y después apriete el perno.
	El sistema de accionamiento no funciona correctamente.	Pida a su centro de servicio autorizado local que le hagan la reparación.
El motor se para después de usarlo un poco.	El nivel de carga de la batería es bajo.	Recargue la batería. Si la recarga no se realiza efectivamente, reemplace la batería.
	Recalentamiento.	Deje de utilizar la máquina para permitir que se enfríe.
La máquina no alcanza la velocidad máxima.	La batería está instalada incorrectamente.	Instale el cartucho de batería como se describe en este manual.
	La potencia de la batería está cayendo.	Recargue la batería. Si la recarga no se realiza efectivamente, reemplace la batería.
	El sistema de accionamiento no funciona correctamente.	Pida a su centro de servicio autorizado local que le hagan la reparación.
Vibración anormal: ⇒ ¡detenga la máquina inmediatamente!	El sistema de accionamiento no funciona correctamente.	Pida a su centro de servicio autorizado local que le hagan la reparación.
El motor no se puede parar: ⇒ ¡Retire la batería inmediatamente!	Mal funcionamiento eléctrico o electrónico.	Retire la batería y pida a su centro de servicio autorizado local que le hagan la reparación.

## ACCESORIOS OPCIONALES

**⚠PRECAUCIÓN:** Estos accesorios o aditamentos están recomendados para utilizar con su producto Makita especificado en este manual. La utilización de cualquier otro accesorio o aditamento puede presentar un riesgo de heridas a personas. Solamente utilice el accesorio o aditamento para su fin específico.

- Juego de aspiración
- Boquilla de extensión
- Boquilla plana
- Correa de bandolera
- Batería y cargador genuinos de Makita

**NOTA:** Algunos elementos de la lista podrán estar incluidos en el paquete del producto como accesorios estándar. Pueden variar de un país a otro.

Si necesita cualquier ayuda para más detalles en relación con estos accesorios, pregunte al centro de servicio Makita local.

## ESPECIFICAÇÕES

Modelo:		DUB363
Capacidades	Volume de ar	0 - 13,4 m <sup>3</sup> /min
	Velocidade do ar (média)	0 - 54 m/s
	Velocidade do ar (máx.)	0 - 65 m/s
Dimensões (C x L x A) *1		341 mm x 193 mm x 415 mm
Tensão nominal		C.C. 36 V
Peso líquido	Soprador *2	3,8 - 5,2 kg
	Aspirador *3	6,0 - 6,6 kg

\*1. Sem tubos, bocais, saco para pó, correia de ombro e baterias.

\*2. Com tubo do soprador, bocal final e bocal plano, e sem tubo de sucção, bocal de sucção, tubo em forma de cotovelo, saco para pó e correia de ombro.

\*3. Com tubo de sucção, bocal de sucção, tubo em forma de cotovelo, saco para pó e correia de ombro, e sem tubo do soprador, bocal final e bocal plano.

- Devido a um programa contínuo de pesquisa e desenvolvimento, estas especificações estão sujeitas a alteração sem aviso prévio.
- As especificações podem variar de país para país.
- O peso poderá diferir em função do acessório(s), incluindo a bateria. A combinação mais leve e mais pesada, de acordo com o Procedimento EPTA 01/2014, é apresentada na tabela.

### Bateria aplicável







BL1815N / BL1820 / BL1820B / BL1830 / BL1830B / BL1840 / BL1840B / BL1850 / BL1850B / BL1860B

- Algumas das baterias listadas acima poderão não estar disponíveis, dependendo da sua região de residência.

**AVISO:** Utilize apenas as baterias listadas acima. A utilização de quaisquer outras baterias pode causar ferimentos e/ou um incêndio.

### Símbolos

A seguir são apresentados os símbolos utilizados para o equipamento. Certifique-se de que compreende o seu significado antes de utilizar o equipamento.

	Tenha especial cuidado e atenção.
	Leia o manual de instruções.
	Mantenha as mãos afastadas de peças rotativas.
	O cabo comprido pode provocar acidentes por ficar enredado.
	Mantenha os espetadores afastados.
	Utilizar proteção ocular e auditiva.
	Não expor a humidade.



Apenas para países da UE  
 Não elimine equipamentos elétricos ou baterias juntamente com o material residual doméstico!  
 Em cumprimento com as Diretivas Europeias relativas aos resíduos de equipamentos elétricos e eletrónicos e pilhas e acumuladores e baterias e acumuladores e resíduos de pilhas e acumuladores e a sua implementação de acordo com as leis nacionais, o equipamento elétrico e as baterias e pacote(s) de bateria(s) que atingiram o fim de vida têm de ser recolhidos separadamente e devolvidos a instalações de reciclagem compatíveis a nível ambiental.

### Utilização a que se destina

A máquina serve para soprar e aspirar.

### Ruído

A característica do nível de ruído A determinado de acordo com a EN50636-2-100:

Nível de pressão acústica ( $L_{pA}$ ) : 84,8 dB (A)

Variabilidade (K): 1,3 dB (A)

Nível de potência acústica ( $L_{WA}$ ) : 94,9 dB (A)

Variabilidade (K): 0,3 dB (A)

**NOTA:** O(s) valor(es) da emissão de ruído indicado(s) foi medido de acordo com um método de teste padrão e pode ser utilizado para comparar duas ferramentas.

**NOTA:** O(s) valor(es) da emissão de ruído indicado(s) pode também ser utilizado na avaliação preliminar da exposição.

**AVISO:** Utilize protetores auriculares.

**AVISO:** A emissão de ruído durante a utilização real da ferramenta elétrica pode diferir do(s) valor(es) indicado(s), dependendo das formas como a ferramenta é utilizada, especialmente o tipo de peça de trabalho que é processada.

**AVISO:** Certifique-se de identificar as medidas de segurança para proteção do operador que sejam baseadas em uma estimativa de exposição em condições reais de utilização (considerando todas as partes do ciclo de operação, tal como quando a ferramenta está desligada e quando está a funcionar em marcha lenta além do tempo de acionamento).

## Vibração

Valor total da vibração (soma vetorial tri-axial) determinado de acordo com a EN50636-2-100:

Modo de trabalho: funcionamento sem carga (soprar)  
Emissão de vibração ( $a_{hv}$ ): 2,5 m/s<sup>2</sup> ou menos  
Variabilidade (K): 1,5 m/s<sup>2</sup>

Modo de trabalho: funcionamento sem carga (aspirar)  
Emissão de vibração ( $a_{hv}$ ): 2,5 m/s<sup>2</sup> ou menos  
Variabilidade (K): 1,5 m/s<sup>2</sup>

**NOTA:** O(s) valor(es) total(ais) de vibração indicado(s) foi medido de acordo com um método de teste padrão e pode ser utilizado para comparar duas ferramentas.

**NOTA:** O(s) valor(es) total(ais) de vibração indicado(s) pode também ser utilizado na avaliação preliminar da exposição.

**AVISO:** A emissão de vibração durante a utilização real da ferramenta elétrica pode diferir do(s) valor(es) indicado(s), dependendo das formas como a ferramenta é utilizada, especialmente o tipo de peça de trabalho que é processada.

**AVISO:** Certifique-se de identificar as medidas de segurança para proteção do operador que sejam baseadas em uma estimativa de exposição em condições reais de utilização (considerando todas as partes do ciclo de operação, tal como quando a ferramenta está desligada e quando está a funcionar em marcha lenta além do tempo de acionamento).

## Declaração de conformidade da CE

### Apenas para os países europeus

A declaração de conformidade da CE está incluída como Anexo A neste manual de instruções.

# AVISOS DE SEGURANÇA

## Instruções de segurança do soprador a bateria (soprador / aspirador a bateria)

**AVISO:** Leia todos os avisos de segurança e todas as instruções. O não cumprimento de todos os avisos e instruções pode originar choque elétrico, incêndio e/ou ferimentos graves.

## Guarde todos os avisos e instruções para futuras referências.

### Formação

1. Leia atentamente o manual de instruções. Familiarize-se com os controlos e a utilização correta da máquina.
2. Nunca permita que crianças, pessoas com capacidades físicas, sensoriais ou mentais reduzidas ou falta de experiência e conhecimento ou pessoas não familiarizadas com estas instruções utilizem a máquina. Os regulamentos locais poderão limitar a idade do operador.
3. Nunca opere a máquina enquanto outras pessoas, especialmente crianças, ou animais estão por perto.
4. Tenha em mente que o operador ou utilizador é responsável por acidentes ou perigos que ocorram a outras pessoas ou à respetiva propriedade.

### Preparação

1. Use sempre calçado substancial e calças compridas enquanto opera a máquina.
2. Não use vestuário largo ou peças de joalheria que possam ser atirados para a entrada de ar. Afaste o cabelo comprido das entradas de ar.
3. Use sempre óculos de proteção para proteger os seus olhos contra lesões quando utilizar ferramentas elétricas. Os óculos de proteção devem cumprir os requisitos da ANSI Z87.1 nos EUA, EN 166 na Europa ou AS/NZS 1336 na Austrália/ Nova Zelândia. Na Austrália/Nova Zelândia, é legalmente obrigatório o uso de um protetor facial para proteger o seu rosto também.

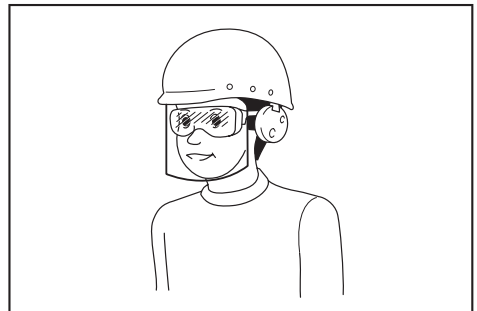

Cabe ao empregador a responsabilidade de impor o uso de equipamentos de proteção e segurança apropriados por parte dos operadores de ferramentas e por parte de outras pessoas na área de trabalho imediata.

4. Para evitar irritação ao pó recomenda-se o uso de uma máscara respiratória.
5. Use sempre calçado antiderrapante e de proteção enquanto utiliza a máquina. As botas e sapatos de proteção antidesslizantes e com biqueira fechada reduzem o risco de lesão.
6. Utilize equipamento de proteção pessoal. Use sempre óculos de proteção. Os equipamentos de proteção, como uma máscara contra a poeira, calçado de segurança antiderrapante, capacete ou proteção auricular utilizados para as condições adequadas, reduzirão os ferimentos pessoais.
16. Não insira os dedos ou outros objetos na entrada de sucção ou na saída do soprador.
17. Evite o arranque não intencional. Assegure que o interruptor está na posição de desligado antes de inserir a bateria, pegar na máquina ou transportá-la. Transportar a máquina com o dedo no interruptor ou alimentar a máquina que tem o interruptor ligado é propício a acidentes.
18. Nunca sobre nem aspire materiais perigosos, tais como pregos, fragmentos de vidro ou lâminas.
19. Não utilize a máquina perto de materiais inflamáveis.

#### Operação

1. Desligue a máquina e remova a bateria e assegure que todas as peças móveis pararam completamente
  - sempre que deixa a máquina.
  - antes de desimpedir bloqueios.
  - antes de verificar, limpar ou trabalhar na máquina.
  - se a máquina começar a vibrar anormalmente.
  - sempre que converte a máquina de soprador para aspirador, e vice-versa.
2. Opere a máquina só durante o dia ou com boa iluminação artificial.
3. Não tente esticar-se para chegar a locais difíceis e mantenha o equilíbrio e posicionamento apropriados constantes.
4. Mantenha-se sempre numa posição segura e firme ao trabalhar em declives.
5. Caminhe, nunca corra.
6. Mantenha todas as entradas de ar de arrefecimento livres de resíduos.
7. Nunca sobre resíduos na direção dos espetadores.
8. Opere a máquina numa posição recomendada e numa superfície firme.
9. Não opere a máquina em lugares altos.
10. Nunca aponte o bocal para as pessoas nas imediações quando utilizar a máquina.
11. Nunca bloqueie a entrada de sucção e/ou a saída do soprador.
  - Tenha cuidado para não bloquear a entrada de sucção ou a saída do soprador com pó ou sujidade quando operar numa área poeirenta.
  - Não utilize bocais diferentes dos bocais fornecidos pela Makita.
  - Não utilize o soprador para inflar bolas, barcos de borracha ou objetos similares.
12. Não opere a máquina perto de janelas abertas, etc.
13. Recomenda-se operar a máquina apenas a horas aceitáveis - não de manhã cedo nem tarde à noite para não perturbar as pessoas.
14. Recomendamos a utilização de ancinhos e vassouras para soltar os resíduos antes de soprá-los.
15. Se a máquina bater em objetos estranhos ou se começar a fazer ruídos ou vibração incomuns, desligue imediatamente a máquina para parar essas situações. Retire a bateria da máquina e inspecione a máquina quanto a danos antes de reiniciar e operar a máquina. Se a máquina estiver danificada, peça a reparação nos centros de assistência autorizados da Makita.

20. Evite utilizar a máquina durante muito tempo num ambiente de baixa temperatura.

#### Manutenção e armazenamento

1. Mantenha todas as porcas, pernos e parafusos apertados para assegurar que a máquina está em condições de trabalho seguras.
2. Se as peças estiverem gastas ou danificadas, substitua-as por peças fornecidas pela Makita.
3. Guarde a máquina num local seco fora do alcance das crianças.
4. Quando parar a máquina para inspeção, manutenção, armazenamento ou substituição de um acessório, desligue a máquina e certifique-se de que todas as peças móveis pararam completamente, e retire a bateria. Arrefeça a máquina antes de realizar qualquer trabalho na mesma. Mantenha a máquina com cuidado e limpa.
5. Arrefeça sempre a máquina antes de guardá-la.
6. Não exponha a máquina à chuva. Guarde a máquina num local interior.
7. Quando elevar a máquina, certifique-se de que dobra os joelhos e tenha cuidado para não magoar as costas.

#### Utilização e cuidados com a ferramenta a bateria

1. Recarregue apenas com o carregador especificado pelo fabricante. Um carregador adequado para um tipo de bateria pode criar um risco de incêndio quando utilizado com outra bateria.
2. Utilize as ferramentas elétricas apenas com as baterias especificamente designadas. A utilização de uma bateria diferente pode criar um risco de ferimentos e de incêndio.
3. Quando a bateria não está a ser utilizada, mantenha-a afastada de outros objetos metálicos, como cliques, moedas, chaves, pregos, parafusos ou outros objetos metálicos pequenos que possam fazer a ligação entre os dois terminais. Coloque os terminais da bateria em curto-circuito um com o outro pode provocar queimaduras ou um incêndio.
4. Em condições abusivas, o líquido pode ser ejetado da bateria; evite o contacto com o mesmo. Se ocorrer um contacto acidental, lave com água. Se o líquido entrar em contacto com os olhos, procure também assistência médica. O líquido ejetado da bateria pode provocar irritações ou queimaduras.
5. Não utilize um conjunto de baterias ou uma ferramenta que se encontrem danificados ou modificados. As baterias danificadas ou modificadas poderão exibir um comportamento imprevisível, resultando em incêndio, explosão ou risco de lesão.

6. Não exponha um conjunto de baterias ou uma ferramenta a incêndio ou temperatura excessiva. A exposição a incêndio ou a uma temperatura superior a 130 °C poderá causar uma explosão.
7. Siga todas as instruções de carregamento e não carregue o conjunto de baterias ou ferramenta fora da amplitude de temperaturas especificada nas instruções. O carregamento impróprio ou a temperaturas fora da amplitude especificada poderá danificar a bateria e aumentar o risco de incêndio.

#### Segurança elétrica e da bateria

1. Não elimine a(s) bateria(s) no fogo. A célula pode explodir. Verifique com os códigos locais as possíveis instruções de eliminação especiais.
2. Não abra nem mutila a(s) bateria(s). O eletrólito libertado é corrosivo e pode provocar danos nos olhos ou na pele. Pode ser tóxico se for engolido.
3. Não carregue a bateria sob chuva ou em locais húmidos.
4. Não carregue a bateria ao ar livre.
5. Não toque no carregador, incluindo a ficha do carregador e os terminais do carregador, com as mãos molhadas.

#### Assistência

1. A ferramenta elétrica deve receber assistência por parte de pessoal qualificado que utilize apenas peças de substituição idênticas. Isto garantirá que a segurança da ferramenta elétrica é mantida.
2. Nunca repare conjuntos de baterias danificados. A reparação de conjuntos de baterias apenas deve ser realizada pelo fabricante ou por prestadores de serviços autorizados.

## GUARDE ESTAS INSTRUÇÕES.

**⚠️ AVISO:** NÃO permita que o conforto ou a familiaridade com o produto (adquirido com o uso repetido) substitua a adesão estrita às regras de segurança da ferramenta.

**A MÁ INTERPRETAÇÃO** ou o não seguimento das regras de segurança estabelecidas neste manual de instruções pode causar danos pessoais graves.

### Instruções de segurança importantes para a bateria

1. Antes de utilizar a bateria, leia todas as instruções e etiquetas de precaução no (1) carregador de bateria (2) bateria e (3) produto que utiliza a bateria.
2. Não abra a bateria.
3. Se o tempo de funcionamento se tornar excessivamente curto, pare o funcionamento imediatamente. Pode resultar em sobreaquecimento, possíveis queimaduras e mesmo explosão.
4. Se entrar eletrólito nos seus olhos, lave-os com água e consulte imediatamente um médico. Pode resultar em perda de visão.

5. Não coloque a bateria em curto-circuito:
  - (1) Não toque nos terminais com qualquer material condutor.
  - (2) Evite guardar a bateria juntamente com outros objetos metálicos tais como pregos, moedas, etc.
  - (3) Não exponha a bateria à água ou chuva. Um curto-circuito pode ocasionar um enorme fluxo de corrente, sobreaquecimento, possíveis queimaduras e mesmo estragar-se.
6. Não guarde a ferramenta e a bateria em locais onde a temperatura pode atingir ou exceder 50°C.
7. Não queime a bateria mesmo que esteja estragada ou completamente gasta. A bateria pode explodir no fogo.
8. Tenha cuidado para não deixar cair ou dar pancadas na bateria.
9. Não utilize uma bateria danificada.
10. As baterias de íões de lítio contidas na ferramenta são sujeitas aos requisitos da DGL (Dangerous Goods Legislation - Legislação de bens perigosos). Para o transporte comercial, por exemplo, por terceiros ou agentes de expedição, têm de ser observados os requisitos referentes à embalagem e etiquetagem. Para preparação do artigo a ser expedido, é necessário consultar um perito em materiais perigosos. Tenha ainda em conta a possibilidade de existirem regulamentos nacionais mais detalhados. Coloque fita-cola ou tape os contactos abertos e embale a bateria de tal forma que não possa mover-se dentro da embalagem.
11. Quando eliminar a bateria, remova-a da ferramenta e elimine-a num local seguro. Siga os regulamentos locais relacionados com a eliminação de baterias.
12. Utilize as baterias apenas com os produtos especificados pela Makita. Instalar as baterias em produtos não-conformes poderá resultar num incêndio, calor excessivo, explosão ou fuga de eletrólito.
13. Se a ferramenta não for utilizada durante um período de tempo prolongado, a bateria deve ser removida da ferramenta.

## GUARDE ESTAS INSTRUÇÕES.

**⚠️ PRECAUÇÃO:** Utilize apenas baterias genuínas da Makita. A utilização de baterias não genuínas da Makita ou de baterias que foram alteradas, pode resultar no rebentamento da bateria provocando incêndios, ferimentos pessoais e danos. Além disso, anulará a garantia da Makita no que se refere à ferramenta e ao carregador Makita.

## Conselhos para manter a máxima vida útil da bateria

1. Carregue a bateria antes que esteja completamente descarregada. Pare sempre o funcionamento da ferramenta e carregue a bateria quando notar menos poder na ferramenta.
2. Nunca carregue uma bateria completamente carregada. Carregamento excessivo diminui a vida útil da bateria.
3. Carregue a bateria à temperatura ambiente de 10°C – 40°C. Deixe que uma bateria quente arrefeça antes de a carregar.
4. Carregue a bateria se não a utilizar durante um longo período de tempo (mais de seis meses).

# MONTAGEM

**⚠️ PRECAUÇÃO:** Certifique-se sempre de que a máquina está desligada e de que a bateria foi retirada antes de realizar qualquer trabalho na máquina.

**⚠️ OBSERVAÇÃO:** Antes de utilizar a máquina, certifique-se de que monta completamente a máquina. Caso contrário, a máquina não funciona.

## Montagem para soprar

### Instalar ou remover o tubo do soprador e o bocal

1. Prenda o tubo do soprador à unidade principal.

Insira o tubo do soprador na unidade principal com o perno virado para a esquerda conforme indicado na figura. Rode o tubo do soprador conforme indicado na figura de modo que o perno fique alinhado com o orifício na unidade principal e, em seguida, aperte o perno firmemente utilizando a chave sextavada.

► **Fig.1:** 1. Perno 2. Tubo do soprador

2. Alinhe a saliência no tubo do soprador com a ranhura no bocal final, depois prenda o bocal final ao tubo do soprador e, em seguida, rode o bocal final para o bloquear no lugar.

► **Fig.2:** 1. Bocal final 2. Tubo do soprador

Para remover o tubo do soprador e o bocal final, execute o procedimento de instalação pela ordem inversa.

**NOTA:** O comprimento do bocal pode ser alterado ao mover o bocal conforme exibido na figura.

► **Fig.3:** 1. Bocal final 2. Tubo do soprador

### Instalar ou remover o bocal plano ou o bocal de extensão

#### Acessório opcional

Prenda o bocal plano ou o bocal de extensão ao bocal final e, em seguida, rode-o para o bloquear no lugar.

► **Fig.4:** 1. Bocal plano 2. Bocal de extensão 3. Tubo do adaptador

Pode também prender o bocal plano ou o bocal de extensão ao tubo do soprador.

► **Fig.5:** 1. Bocal plano 2. Bocal de extensão 3. Tubo do soprador

Para remover o bocal plano ou o bocal de extensão, execute o procedimento de instalação pela ordem inversa.

### Prender a correia de ombro

**⚠️ PRECAUÇÃO:** Certifique-se de que prende firmemente os ganchos da correia de ombro à máquina. Se os ganchos não forem presos completamente, podem soltar-se e provocar ferimentos.

**⚠️ PRECAUÇÃO:** Certifique-se de que utiliza a correia de ombro destinada a esta ferramenta. A utilização de outra correia de ombro pode causar ferimentos.

Prenda os ganchos da correia de ombro à máquina, conforme apresentado na figura.

► **Fig.6:** 1. Gancho

A correia de ombro disponibiliza um meio de libertação rápida. Basta apertar as laterais da fivela para soltar a máquina da correia de ombro.

► **Fig.7:** 1. Fivela

## Montagem para aspirar

### Instalar ou remover o tubo de sucção e o bocal

#### Acessório opcional

1. Alinhe a marca triangular no bocal de sucção com a marca triangular no tubo de sucção e, em seguida, insira o bocal de sucção no tubo de sucção até a lingueta no bocal encaixar na posição correta.

► **Fig.8:** 1. Bocal de sucção 2. Tubo de sucção 3. Marca triangular

2. Solte o perno na tampa do ventilador utilizando a chave sextavada e abra a tampa do ventilador.

► **Fig.9:** 1. Perno 2. Tampa da ventoinha 3. Chave sextavada

3. Alinhe a marca triangular no tubo de sucção com a marca  na unidade principal e, em seguida, prenda o tubo de sucção à unidade principal.

► **Fig.10:** 1. Tubo de sucção 2. Marca triangular 3.  Marca

4. Rode o tubo de sucção para a direita de modo que o perno no tubo fique alinhado com o orifício na unidade principal e, em seguida, aperte o perno firmemente utilizando a chave sextavada para fixar o tubo à unidade principal.

► **Fig.11:** 1. Tubo de sucção 2. Perno

Para remover o tubo de sucção e o bocal, execute o procedimento de instalação pela ordem inversa.

### Instalar ou remover o tubo em forma de cotovelo e o saco para pó

#### Acessório opcional

1. Insira o tubo em forma de cotovelo no saco para pó e aperte o cinto para fixar o tubo em forma de cotovelo conforme apresentado na figura.

► **Fig.12:** 1. Saco para pó 2. Cotovelo de tubo 3. Cinto

2. Prenda o tubo em forma de cotovelo à unidade principal.

Insira o tubo em forma de cotovelo na unidade principal com o perno virado para a esquerda conforme indicado na figura. Rode o tubo em forma de cotovelo conforme indicado na figura de modo que o perno fique alinhado com o orifício na unidade principal e, em seguida, aperte o perno firmemente utilizando a chave sextavada.

► **Fig.13:** 1. Perno 2. Cotovelo de tubo

3. Prenda o gancho do saco para pó à correia de ombro e, em seguida, prenda os ganchos da correia de ombro à unidade principal conforme apresentado na figura.

► **Fig.14:** 1. Gancho

Para remover o saco para pó e o tubo em forma de cotovelo, execute o procedimento de instalação pela ordem inversa.



# DESCRIÇÃO FUNCIONAL

**⚠️ PRECAUÇÃO:** Certifique-se sempre de que a máquina está desligada e de que a bateria foi retirada antes de regular ou verificar qualquer função na máquina.

## Instalação ou remoção da bateria

**⚠️ PRECAUÇÃO:** Desligue sempre a máquina antes de instalar ou retirar a bateria.

**⚠️ PRECAUÇÃO:** Segure firmemente a máquina e a bateria quando instalar ou retirar a bateria. Se não segurar firmemente a máquina e a bateria pode fazer com que escorreguem das suas mãos resultando em danos na máquina e na bateria e ferimentos pessoais.

**⚠️ PRECAUÇÃO:** Instale sempre a bateria até ao fim, até deixar de ver o indicador vermelho. Caso contrário, pode cair acidentalmente para fora da máquina, causando ferimentos a si ou a alguém próximo de si.

**⚠️ PRECAUÇÃO:** Não instale a bateria à força. Se a bateria não deslizar facilmente é porque não foi colocada corretamente.

► Fig.15: 1. Indicador vermelho 2. Botão 3. Bateria

Para retirar a bateria, deslize-a para fora da máquina enquanto desliza o botão na frente da bateria.

















Para instalar a bateria, alinhe a lingueta da bateria com a ranhura no compartimento e deslize-a no lugar. Empurre-a até o fim para que a mesma encaixe no lugar com um clique. Se puder ver a parte vermelha no lado superior do botão, significa que não está completamente bloqueada.

## Indicação da capacidade restante da bateria

*Apenas para baterias com indicador*

► Fig.16: 1. Luzes indicadoras 2. Botão de verificação

Prima o botão de verificação na bateria para indicar a capacidade restante da bateria. As luzes indicadoras acendem durante alguns segundos.

Luzes indicadoras			Capacidade restante
 Aceso	 Apagado	 A piscar	
			75% a 100%
			50% a 75%
			25% a 50%
			0% a 25%
			Carregar a bateria.
  ↑ ↓  			A bateria pode estar avariada.

**NOTA:** Dependendo das condições de utilização e da temperatura ambiente, a indicação pode ser ligeiramente diferente da capacidade real.

## Sistema de proteção da máquina/bateria

A máquina está equipada com um sistema de proteção da máquina/bateria. Este sistema corta automaticamente a alimentação elétrica do motor para prolongar a vida útil da máquina e da bateria. A máquina para automaticamente durante o funcionamento se a máquina ou a bateria for colocada mediante uma das seguintes condições:

### Proteção contra sobrecarga

Quando a máquina ou a bateria é utilizada de uma forma que causa a absorção de uma corrente anormalmente alta, a máquina para automaticamente e a lâmpada do modo 1 pisca a verde. Nesta situação, desligue a máquina e pare a aplicação que causou a sobrecarga da máquina. Em seguida, ligue a máquina para reiniciar.

### Proteção contra sobreaquecimento

Quando a máquina ou a bateria estiver sobreaquecida, a máquina para automaticamente e a lâmpada do modo 1 acende a vermelho. Neste caso, deixe a máquina e a bateria arrefecerem antes de ligar novamente a máquina.

### Proteção contra descarga excessiva

Quando a capacidade da bateria não for suficiente, a máquina para automaticamente e a lâmpada do modo 1 pisca a vermelho. Neste caso, retire a bateria da máquina e carregue a bateria.

## Interruptor de alimentação principal

**⚠️ AVISO:** Desligue sempre o interruptor de alimentação principal quando não estiver a ser utilizado.

Para ligar a máquina, pressione o interruptor de alimentação principal. As lâmpadas do modo 1 e do modo 2 acendem a verde. Para desligar, continue a pressionar o interruptor de alimentação principal até as lâmpadas do modo 1 e do modo 2 apagarem.

► Fig.17: (1) Lâmpada do modo 1 (2) Lâmpada do modo 2 (3) Interruptor de alimentação principal

Pode utilizar a máquina no modo de aspiração. No modo de aspiração, o volume de sucção torna-se menor do que no modo normal.

Quando liga a máquina, a máquina arranca no modo normal. Para utilizar a máquina no modo de aspiração, pressione o interruptor de alimentação principal quando a máquina estiver ligada. A lâmpada do modo 2 apaga e apenas a lâmpada do modo 1 acende a verde. Quando pressiona novamente o interruptor de alimentação principal, a máquina volta ao modo normal e as lâmpadas do modo 1 e do modo 2 acendem a verde.

**NOTA:** A lâmpada do modo 1 pisca a verde se a máquina for operada em condições não operacionais. A lâmpada pisca numa das seguintes condições.

- O gatilho do interruptor é puxado quando o perno na tampa do ventilador ou no tubo de sucção não está firmemente apertado, ou o perno no tubo do soprador ou no tubo em forma de cotovelo não está firmemente apertado.
- A máquina é ligada quando a alavanca de controlo não é completamente retornada à posição de desligada ou enquanto estiver a puxar o gatilho do interruptor.

**NOTA:** Esta máquina utiliza a função de desconexão automática. Para evitar o arranque não intencional, o interruptor de alimentação principal desliga automaticamente quando o gatilho do interruptor não é puxado durante um determinado período de tempo, depois de se ligar o interruptor de alimentação principal.

## Ação do interruptor

**AVISO:** Antes de instalar a bateria na máquina, verifique sempre se o gatilho do interruptor atua devidamente e retorna à posição de desligado quando é solto.

► Fig.18: 1. Gatilho

Para arrancar a máquina, basta puxar o gatilho do interruptor. A velocidade aumenta ao aumentar a pressão no gatilho do interruptor. Solte o gatilho do interruptor para parar.

## Função de controlo de velocidade

A função de controlo de velocidade permite ao operador manter uma velocidade constante sem puxar o gatilho. Para aumentar a velocidade, rode a alavanca de controlo para a frente. Para diminuir a velocidade, rode a alavanca de controlo para trás.

► Fig.19: 1. Alavanca de controlo

## Armazenamento da chave hexagonal

Quando não estiver a ser utilizada, guarde a chave hexagonal conforme ilustrado para evitar perdê-la.

► Fig.20: 1. Chave hexagonal

## Função de prevenção de reinício acidental

Se ligar a máquina ao mesmo tempo que puxa o gatilho do interruptor ou enquanto a alavanca de controlo não estiver na posição de desligada, a máquina não arranca. Para arrancar a máquina, solte primeiro o gatilho do interruptor e retorne completamente a alavanca de controlo e, em seguida, ligue a máquina.

## Função eletrónica

A máquina está equipada com a função eletrónica para operação fácil.

- Controlo constante da velocidade  
A função de controlo da velocidade assegura a velocidade constante da rotação independentemente das condições de carga.

## OPERAÇÃO

**PRECAUÇÃO:** Não coloque a máquina no chão enquanto está ligada. A areia ou o pó pode entrar a partir da entrada de sucção e causar uma anomalia ou ferimentos pessoais.

## Funcionamento do soprador

**PRECAUÇÃO:** Quando efetuar o funcionamento do soprador, certifique-se de que remove o tubo de sucção, o bocal de sucção, o tubo em forma de cotovelo e o saco para pó da máquina e prenda o tubo do soprador e os bocais à máquina.

Segure a máquina firmemente com uma mão e efetue a operação de sopro movendo-a lentamente. Quando soprar perto de um edifício, uma pedra grande ou um veículo, afaste o bocal dos mesmos. Quando efetuar uma operação num canto, comece pelo canto e depois desloque-se para a área alargada.

► Fig.21

## Funcionamento de aspiração

**PRECAUÇÃO:** Quando efetuar o funcionamento de aspiração, certifique-se de que remove o tubo do soprador e os bocais da máquina e prenda o tubo de sucção, o bocal de sucção, o tubo em forma de cotovelo, o saco para pó e a correia de ombro à máquina.

**PRECAUÇÃO:** Verifique o saco para pó frequentemente para ver se apresenta desgaste ou deterioração.

**PRECAUÇÃO:** Certifique-se de que prende o fixador do saco para pó antes de utilizar a máquina.

**PRECAUÇÃO:** Desligue sempre a máquina antes de abrir ou apertar o fixador do saco para pó.

**OBSERVAÇÃO:** Não permita que materiais molhados, tais como folhas molhadas, e materiais estranhos, tais como aparas de madeira grandes, metais, vidro, seixos, etc., sejam aspirados para dentro da máquina. Caso contrário, pode ocorrer uma anomalia.

**OBSERVAÇÃO:** Esvazie o saco para pó antes de este ficar cheio. Caso contrário, pode ocorrer uma anomalia.

**OBSERVAÇÃO:** Para evitar a sucção de materiais estranhos, recomenda-se a operação da máquina no modo de aspiração.

1. Coloque a correia de ombro e o saco para pó no ombro conforme apresentado na figura. Ajuste o comprimento da correia.

► **Fig.22:** 1. Correia de ombro 2. Pega de transporte  
3. Pega de assistência 4. Saco para pó

2. Segure o punho de transporte com a mão direita e o punho de auxílio com a outra mão.

► **Fig.23**

3. Enquanto opera a máquina, ajuste o gatilho do interruptor de modo que a força de sucção seja adequada para o local e as condições de trabalho.

## Limpar a máquina

Limpe a máquina limpando o pó com um pano seco ou um pano embebido em água com sabão e torcido.

**OBSERVAÇÃO:** Nunca utilize gasolina, benzina, diluente, álcool ou produtos semelhantes. Pode ocorrer a descoloração, deformação ou rachaduras.

Remova o pó ou a sujidade das entradas de sucção.

► **Fig.24:** 1. Entrada de sucção

## MANUTENÇÃO

**⚠PRECAUÇÃO:** Certifique-se sempre de que a máquina está desligada e de que a bateria foi retirada antes de tentar realizar qualquer inspeção ou manutenção.

Para manter a SEGURANÇA e a FIABILIDADE do produto, as reparações e qualquer outra manutenção ou ajuste devem ser levados a cabo pelos centros de assistência Makita autorizados ou pelos centros de assistência de fábrica, utilizando sempre peças de substituição Makita.

## RESOLUÇÃO DE PROBLEMAS

Antes de pedir uma reparação, realize primeiro a sua própria inspeção. Se encontrar um problema que não esteja explicado no manual, não tente desmontar a máquina. Em vez disso, peça as reparações nos centros de assistência autorizados da Makita, usando sempre peças de substituição da Makita.

Estado da anomalia	Causa provável (avaria)	Correção
O motor não funciona.	A bateria não está instalada.	Instale a bateria.
	Problema com a bateria (baixa tensão)	Recarregue a bateria. Se o carregamento não for eficaz, substitua a bateria.
	<b>Para soprar</b> O tubo do soprador não está preso. A tampa do ventilador não está fechada.	Prenda o tubo do soprador e, em seguida, aperte o perno. Feche a tampa do ventilador e, em seguida, aperte o perno.
	<b>Para aspirar</b> O tubo em forma de cotovelo ou o tubo de sucção não está preso.	Prenda o tubo em forma de cotovelo ou o tubo de sucção e, em seguida, aperte o perno.
	O sistema de acionamento não funciona corretamente.	Peça a reparação no centro de assistência autorizado local.
O motor para de funcionar após pouco uso.	O nível de carga da bateria está baixo.	Recarregue a bateria. Se o carregamento não for eficaz, substitua a bateria.
	Sobreaquecimento.	Pare a utilização da máquina para que a mesma possa arrefecer.
A máquina não atinge a velocidade máxima.	A bateria está mal instalada.	Instale a bateria como descrito neste manual.
	A potência da bateria está a baixar.	Recarregue a bateria. Se o carregamento não for eficaz, substitua a bateria.
	O sistema de acionamento não funciona corretamente.	Peça a reparação no centro de assistência autorizado local.
Vibração anormal: ⇒ pare a máquina imediatamente!	O sistema de acionamento não funciona corretamente.	Peça a reparação no centro de assistência autorizado local.
O motor não consegue parar: ⇒ retire imediatamente a bateria!	Falha de funcionamento elétrica ou eletrónica.	Retire a bateria e peça a reparação no centro de assistência autorizado local.

# ACESSÓRIOS OPCIONAIS

**⚠️ PRECAUÇÃO:** Estes acessórios ou complementos são recomendados para utilização com o produto Makita especificado neste manual. A utilização de quaisquer outros acessórios ou complementos pode representar risco de ferimentos a pessoas. Utilize apenas acessórios ou complementos para os respetivos fins indicados.

Se necessitar de informações adicionais relativas a estes acessórios, solicite-as ao seu centro de assistência Makita.

- Kit de aspiração
- Bocal de extensão
- Bocal plano
- Correia de ombro
- Bateria e carregador genuínos da Makita

**NOTA:** Alguns itens na lista poderão estar incluídos na embalagem do produto como acessórios padrão. Podem diferir de país para país.

## SPECIFIKATIONER

Model:		DUB363
Kapacitet	Luftvolumen	0 - 13,4 m <sup>3</sup> /min
	Lufthastighed (gennemsnit)	0 - 54 m/s
	Lufthastighed (maks.)	0 - 65 m/s
Mål (L x B x H) *1		341 mm x 193 mm x 415 mm
Mærkespænding		36 V DC
Nettovægt	Blæser *2	3,8 - 5,2 kg
	Sugning *3	6,0 - 6,6 kg

\*1. Uden rør, mundstykker, støvpose, skuldersele og akku.

\*2. Med blæserrør, endemundstykke og fladt mundstykke, og uden indsugningsrør, sugemundstykke, knærør, støvpose og skuldersele.

\*3. Med indsugningsrør, sugemundstykke, knærør, støvpose og skuldersele, og uden blæserrør, endemundstykke og fladt mundstykke.

- På grund af vores kontinuerlige forsknings- og udviklingsprogrammer kan hosstående specifikationer blive ændret uden varsel.
- Specifikationer kan variere fra land til land.
- Vægten kan være anderledes afhængigt af tilbehøret, inklusive akku. Den letteste og tungeste kombination i henhold til EPTA-procedure 01/2014 er vist i tabellen.

### Anvendelig akku

BL1815N / BL1820 / BL1820B / BL1830 / BL1830B / BL1840 / BL1840B / BL1850 / BL1850B / BL1860B

- Nogle af de akkuer, der er angivet ovenfor, er muligvis ikke tilgængelige, afhængigt af hvilket område du bor i.

**⚠ ADVARSEL: Brug kun de akkuer, der er angivet ovenfor. Brug af andre akkuer kan medføre personskaade og/eller brand.**

## Symboler

Følgende viser de symboler, der anvendes til udstyret. Vær sikker på, at De forstår betydningen af symbolerne før brugen.

	Udvis særlig forsigtighed og opmærksomhed.
	Læs betjeningsvejledningen.
	Hold hænderne væk fra roterende dele.
	Langt hår kan medføre ulykker, da det kan vikles ind i maskineriet.
	Hold omkringstående personer væk.
	Bær beskyttelsesbriller og høreværn.
	Udsæt ikke for fugt.



Kun for lande inden for EU  
Bortskaf ikke elektrisk udstyr eller akku sammen med almindeligt husholdningsaffald!

I overensstemmelse med EU-direktiverne vedrørende Affald af elektrisk og elektronisk udstyr samt Batterier og akkumulatorer og Batteri- og akkumulatoraffald og deres anvendelse i overensstemmelse med nationale love skal elektrisk udstyr og batterier og batteripakker, der har nået slutningen af deres levetid, indsamles separat og returneres til en miljøvenlig genbrugsstation.

## Tilsigtet anvendelse

Maskinen er beregnet til at blæse og suge.

## Støj

Det typiske A-vægtede støjniveau bestemt i overensstemmelse med EN50636-2-100:  
 Lydtryksniveau (L<sub>pA</sub>) : 84,8 dB (A)  
 Usikkerhed (K): 1,3 dB (A)  
 Lydeffektniveau (L<sub>WA</sub>) : 94,9 dB (A)  
 Usikkerhed (K): 0,3 dB (A)

# SIKKERHEDSADVARSLER

## Sikkerhedsinstruktioner for akku blæser

**⚠ ADVARSEL:** Læs alle sikkerhedsadvarsler og alle sikkerhedsinstruktioner. Hvis nedenstående advarsler og instruktioner ikke overholdes, kan det medføre elektrisk stød, brand og/eller alvorlig personskade.

## Gem alle advarsler og instruktioner til fremtidig reference.

### Oplæring

1. Læs instruktionerne omhyggeligt. Vær bekendt med kontrollerne og korrekt brug af maskinen.
2. Lad aldrig børn, personer med reducerede fysiske, sensoriske eller mentale færdigheder eller manglende erfaring og viden eller personer, der ikke er bekendt med disse instruktioner, anvende maskinen. Lokal lovgivning begrænser muligvis operatørens alder.
3. Anvend aldrig maskinen, når der er personer, især børn, eller kæledyr i nærheden.
4. Husk, at operatøren eller brugeren er ansvarlig for ulykker eller farlige situationer, der sker på andre personer eller deres ejendom.

### Forberedelse

1. Bær altid solidt fodtøj og lange bukser, når du betjener maskinen.
2. Bær ikke løst tøj eller smykker, der kan trækkes ind i luftåbninger. Hold langt hår væk fra luftåbningerne.
3. Bær altid beskyttelsesbriller for at beskytte dine øjne mod skader, når du bruger maskinen. Beskyttelsesbrillerne skal overholde ANSI Z87.1 i USA, EN 166 i Europa eller AS/NZS 1336 i Australien/New Zealand. I Australien/New Zealand er det desuden påbudt ved lov at bære ansigtsskærm for at beskytte dit ansigt.

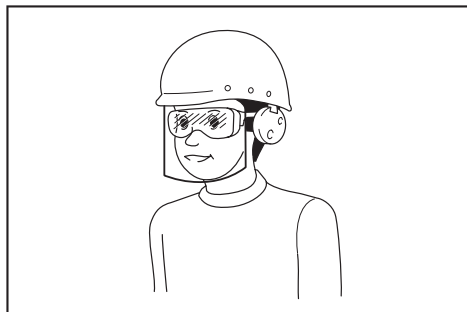

Det er arbejdsgiverens ansvar at påbyde brugerne af maskinen samt andre personer i det umiddelbare arbejdsområde at bære passende sikkerhedsbeskyttelsesudstyr.

4. For at undgå støvgener anbefales det at bære ansigtsskærm.
5. Bær altid skridsikkert og beskyttende fodtøj ved brug af maskinen. Skridsikre lukkede sikkerhedsstøvler og -sko mindsker risikoen for personskade.

**BEMÆRK:** De(n) angivne støjemissionsværdi(er) er målt i overensstemmelse med en standardtestmetode og kan anvendes til at sammenligne en maskine med en anden.

**BEMÆRK:** De(n) angivne støjemissionsværdi(er) kan også anvendes i en præliminær eksponeringsvurdering.

**⚠ ADVARSEL:** Bær høreværn.

**⚠ ADVARSEL:** Støjemissionen under den faktiske anvendelse af maskinen kan være forskellig fra de(n) angivne værdi(er), afhængigt af den måde hvorpå maskinen anvendes, især den type arbejdsopgave der behandles.

**⚠ ADVARSEL:** Sørg for at identificere de sikkerhedsforskrifter til beskyttelse af operatøren, som er baseret på en vurdering af eksponering under de faktiske brugsforhold (med hensyntagen til alle dele i brugscyklussen, f.eks. de gange, hvor maskinen er slukket, og når den kører i tomgang i tilgift til afbrydertiden).

## Vibration

Vibrationens totalværdi (tre-aksial vektorsum) bestemt i overensstemmelse med EN50636-2-100:

Arbejdstilstand: brug uden belastning (blæsning)

Vibrationsemission ( $a_h$ ): 2,5 m/s<sup>2</sup> eller mindre  
Usikkerhed (K): 1,5 m/s<sup>2</sup>

Arbejdstilstand: brug uden belastning (sugning)

Vibrationsemission ( $a_h$ ): 2,5 m/s<sup>2</sup> eller mindre  
Usikkerhed (K): 1,5 m/s<sup>2</sup>

**BEMÆRK:** De(n) angivne totalværdi(er) for vibration er målt i overensstemmelse med en standardtestmetode og kan anvendes til at sammenligne en maskine med en anden.

**BEMÆRK:** De(n) angivne totalværdi(er) for vibration kan også anvendes i en præliminær eksponeringsvurdering.

**⚠ ADVARSEL:** Vibrationsemissionen under den faktiske anvendelse af maskinen kan være forskellig fra de(n) angivne værdi(er), afhængigt af den måde hvorpå maskinen anvendes, især den type arbejdsopgave der behandles.

**⚠ ADVARSEL:** Sørg for at identificere de sikkerhedsforskrifter til beskyttelse af operatøren, som er baseret på en vurdering af eksponering under de faktiske brugsforhold (med hensyntagen til alle dele i brugscyklussen, f.eks. de gange, hvor maskinen er slukket, og når den kører i tomgang i tilgift til afbrydertiden).

## EF-overensstemmelseserklæring

### Kun for lande i Europa

EF-overensstemmelseserklæringen er inkluderet som Bilag A i denne brugsanvisning.

6. **Bær personligt beskyttelsesudstyr. Brug altid beskyttelsesbriller.** Beskyttelsesudstyr som f.eks. støvmaske, skridsikre sko, hjelm eller høreværn, der benyttes under de relevante forhold, forebygger personskade.

### Betjening

1. **Sluk for maskinen, og fjern akkuen, og sørg for, at alle bevægelige dele er stoppet helt**
  - hver gang du lægger maskinen fra dig.
  - før du fjerner blokeringer.
  - før du efterser, rengør eller arbejder på maskinen.
  - hvis maskinen begynder at vibrere unormalt.
  - hver gang du omdanner maskinen fra blæser til sugning og omvendt.
2. Anvend kun maskinen i dagslys eller i god kunstig belysning.
3. Stræk dig ikke for langt, og oprethold til enhver tid korrekt balance og fodfæste.
4. Sørg altid for et godt fodfæste på skråninger.
5. Gå, løb aldrig.
6. Hold alle kølingsluftåbningerne fri for affald.
7. Blæs aldrig affald i retning af omkringstående.
8. Brug maskinen i en anbefalet stilling og på en solid overflade.
9. Anvend ikke maskinen på høje steder.
10. Peg aldrig mundstykket mod personer i nærheden, når du bruger maskinen.
11. **Blokér aldrig sugeåbningen og/eller blæserudgangen.**
  - Pas på ikke at blokere sugeåbningen eller blæserudgangen med støv eller snavs, når du arbejder i et støvet område.
  - Brug ikke andre mundstykker end mundstykkerne fra Makita.
  - Brug ikke blæseren til at puste bolde, gummibåde eller lignende op.
12. Brug ikke maskinen i nærheden af et åbent vindue eller lignende.
13. Det anbefales kun at bruge maskinen på rimelige tidspunkter - ikke tidligt om morgenen eller sent om aftenen, hvor det kan forstyrre folk.
14. Brug af river og koste til at løsne affald inden blæsning anbefales.
15. Hvis maskinen rammer nogen fremmedlegemer eller begynder at frembringe usædvanlig støj eller vibration, skal du med det samme slukke for maskinen for at stoppe den. Tag akkuen ud af maskinen og efterse maskinen for skader, før du starter og betjener maskinen igen. Bed et autoriseret Makita-servicecenter om reparation, hvis maskinen er beskadiget.
16. Sæt ikke fingrene eller andre genstande ind i sugeåbningen eller blæserudgangen.
17. Forebyg start ved et uheld. Sørg for, at kontakten er i fra-positionen, før du indsætter akkuen, tager maskinen op eller bærer den. Hvis du bærer maskinen med fingeren på kontakten, eller hvis du sætter strøm til maskinen, mens kontakten er slået til, kan det medføre uheld.

18. Blæs eller sug aldrig farlige materialer som fx søm, glassplinter eller klinger.
19. Brug ikke maskinen i nærheden af brændbare materialer.
20. Undgå betjening af maskinen i lang tid i omgivelser med lav temperatur.

### Vedligeholdelse og opbevaring

1. Hold alle møtrikker, bolte og skruer stramme for at sikre dig, at maskinen er i sikker arbejdstilstand.
2. Hvis delene er slidte eller beskadiget, skal du udskifte dem med dele fra Makita.
3. Opbevar maskinen på et tørt sted, der er utilgængeligt for børn.
4. Når du stopper maskinen af hensyn til eftersyn, servicering, opbevaring eller udskiftning af tilbehør, skal du slukke for maskinen, og sikre dig at alle dele i bevægelse er stoppet helt, og derefter fjerne akkuen. Lad maskinen køle af, før du udfører nogen form for arbejde på maskinen. Vedligehold maskinen med omhu og hold den ren.
5. Lad altid maskinen køle af, før den opbevares.
6. Udsæt ikke maskinen for regn. Opbevar maskinen inden døre.
7. Når du løfter maskinen, skal du sørge for at bøje i knæene og passe på ikke at skade ryggen.

### Brug og vedligeholdelse af batteriet

1. Oplad kun med den oplader, som producenten angiver. En oplader, der passer til én type batteri, kan forårsage brand, hvis den anvendes med et andet batteri.
2. Brug kun el-værktøjer sammen med de tilhørende batteripakker. Brug af andre batteripakker kan forårsage personskade og brand.
3. Når batteripakker ikke anvendes, skal de holdes borte fra andre metalgenstande som papirclips, mønter, nøgler, søm, skruer og andre små metalgenstande, der kan skabe forbindelse mellem terminalerne. Hvis batteriets terminaler kortsluttes, kan det forårsage brand.
4. I tilfælde af misbrug kan der sprøjte væske ud fra batteriet. Undgå kontakt. Skyl med vand, hvis De kommer i kontakt med væsken. Søg læge, hvis De får væske i øjet. Væske, der sprøjter ud fra batteriet, kan medføre irritation eller forbrændinger.
5. Undlad at bruge en akku eller maskine, der er beskadiget eller ændret. Beskadigede eller ændrede batterier kan fungere uforudsigeligt og medføre brand, eksplosion eller risiko for personskade.
6. Undlad at udsætte en akku eller maskine for brand eller høje temperaturer. Udsættelse for brand eller temperaturer på over 130 °C kan medføre eksplosion.
7. Følg alle instruktioner vedrørende opladning, og undlad at oplade akkuen eller maskinen uden for det temperaturinterval, der er angivet i instruktionerne. Opladning, der udføres forkert eller ved temperaturer uden for det angivne temperaturinterval, kan beskadige batteriet og medføre øget risiko for brand.

## Elektrisk sikkerhed og batterisikkerhed

1. **Undlad at kaste batterierne i åben ild.**  
Cellen kan eksplodere. Tjek de lokale regler for eventuelle særlige instruktioner vedrørende bortskaffelse.
2. **Undlad at åbne eller mishandle batterierne.**  
Lækket elektrolyt er ætsende og kan medføre skader på øjnene eller huden. Den kan være giftig, hvis den indtages.
3. **Undlad at oplade batteriet i regnvejrr eller under våde forhold.**
4. **Lad ikke batteriet uden døre.**
5. **Håndter ikke oplader, herunder opladerstik, og opladerterminaler med våde hænder.**

## Service

1. **Få udført service på el-værktøjet hos en autoriseret mekaniker, og brug kun tilsvarende reservedele.** Derved vedligeholdes el-værktøjets sikkerhed.
2. **Udfør aldrig service på beskadigede akkuer.**  
Service på akkuer må kun udføres af producenten eller af autoriserede reparatører.

## GEM DENNE BRUGSANVISNING.

**⚠ ADVARSEL:** LAD IKKE bekvemmelighed eller kendskab til produktet (opnået gennem gentagen brug) forhindre, at sikkerhedsforskrifterne for produktet nøje overholdes.

**MISBRUG** eller forsømmelse af at følge de i denne brugsvejledning givne sikkerhedsforskrifter kan føre til, at De kommer alvorligt til skade.

## Vigtige sikkerhedsinstruktioner for akkuen

1. **Læs alle instruktioner og advarselmærkater på (1) akku-opladeren, (2) akkuen og (3) produktet, som anvender akku.**
2. **Lad være med at skille akkuen ad.**
3. **Hold straks op med anvendelsen, hvis brugstiden er blevet stærkt afkortet.** Fortsat anvendelse kan resultere i risiko for overophedning, forbrændinger og endog eksplosion.
4. **Hvis De har fået elektrolytvæske i øjnene, skal De straks skylle den ud med rent vand og derefter øjeblikkeligt søge lægehjælp.** I modsat fald kan De miste synet.
5. **Vær påpasselig med ikke at komme til at kortslutte akkuen:**
  - (1) Rør ikke ved terminalerne med noget ledende materiale.
  - (2) Undgå at opbevare akkuen i en beholder sammen med andre genstande af metal, for eksempel søm, mønter og lignende.
  - (3) Udsæt ikke akkuen for vand eller regn. Kortslutning af akkuen kan forårsage en kraftig øgning af strømmen, overophedning, mulige forbrændinger og endog værktøjstop.
6. **Opbevar ikke værktøjet og akkuen på et sted, hvor temperaturen kan nå eller overstige 50 °C.**

7. **Lad være med at brænde akkuen, selv ikke i tilfælde, hvor den har lidt alvorlig skade eller er fuldstændig udtjent.** Akkuen kan eksplodere, hvis man forsøger at brænde den.
8. **Lad være med at brænde akkuen eller udsætte den for stød.**
9. **Anvend ikke en beskadiget akku.**
10. **De indbyggede litium-ion-batterier er underlagt lovkrav vedrørende farligt gods.**  
Ved kommerciel transport, f.eks. af tredjeparts transportselskaber, skal særlige krav til forpakning og mærkning overholdes.  
Ved forberedelse af udstyret til forsendelse skal du kontakte en ekspert i farligt gods. Overhold også eventuel mere detaljeret national lovgivning. Tape eller tildæk åbne kontakter, og pak batteriet på en måde, så det ikke kan flytte sig rundt i pakningen.
11. **Når akkuen bortskaffes, skal du fjerne den fra maskinen og bortskaffe den på et sikkert sted.** Følg de lokale love vedrørende bortskaffelsen af batterier.
12. **Brug kun batterierne med de produkter, som Makita specificerer.** Hvis batterierne installeres i ikke-kompatible produkter, kan det medføre brand, kraftig varme, eksplosion eller udsivning af elektrolyt.
13. **Hvis maskinen ikke skal bruges i længere tid ad gangen, skal du fjerne batteriet fra maskinen.**

## GEM DENNE BRUGSANVISNING.

**⚠ FORSIGTIG:** Brug kun originale batterier fra Makita. Brug af uoriginale Makita-batterier, eller batterier som er blevet ændret, kan muligvis medføre brud på batteriet, hvilket kan forårsage brand, personskade eller beskadigelse. Det ugyldiggør også Makita-garantien for Makita-maskinen og opladeren.

## Tips til opnåelse af maksimal akku-levetid

1. **Oplad akkuen, inden den er helt afladet. Stop altid værktøjet, og oplad akkuen, hvis De bemærker, at værktøjeffekten er aftagende.**
2. **Genoplad aldrig en fuldt opladet akku.** Overopladning vil afkorte akkuens levetid.
3. **Oplad akkuen ved stuetemperatur ved 10 °C - 40 °C.** Lad altid en varm akku få tid til at køle af, inden den oplades.
4. **Oplad akkuen, hvis De ikke skal bruge den i længere tid (mere end seks måneder).**

## SAMLING

**⚠ FORSIGTIG:** Sørg altid for, at maskinen er slukket, og at akkuen er taget ud, før du udfører nogen form for arbejde på maskinen.

**BEMÆRKNING:** Inden betjening af maskinen skal du sørge for, at maskinen er samlet helt. Ellers fungerer maskinen ikke.



### Montering eller afmontering af blæserrør og mundstykke

1. Monter blæserrøret på hovedenheden.

Sæt blæserrøret ind i hovedenheden med bolten vendende mod venstre som vist i figuren. Drej blæserrøret som vist på figuren, så bolten er rettet ind med hullet på hovedenheden, og stram derefter bolten ordentligt vha. unbrakonøglen.

► **Fig.1:** 1. Bolt 2. Blæserrør

2. Ret fremspringet på blæserrøret ind med rillen på endemundstykket, og monter derefter endemundstykket på blæserrøret, og drej derefter på endemundstykket for at låse det på plads.

► **Fig.2:** 1. Endemundstykke 2. Blæserrør

Følg monteringsproceduren i omvendt rækkefølge for at afmontere blæserrøret og endemundstykket.

**BEMÆRK:** Længden af mundstykket kan ændres ved at flytte mundstykket som vist på figuren.

► **Fig.3:** 1. Endemundstykke 2. Blæserrør

### Montering eller afmontering af det flade mundstykke eller forlænger mundstykket

#### Ekstraudstyr

Fastgør det flade mundstykke eller forlænger mundstykket til endemundstykket og drej det derefter for at låse det på plads.

► **Fig.4:** 1. Fladt mundstykke  
2. Forlænger mundstykke 3. Adapterrør

Du kan også fastgøre det flade mundstykke eller forlænger mundstykket til blæserrøret.

► **Fig.5:** 1. Fladt mundstykke  
2. Forlænger mundstykke 3. Blæserrør

Følg monteringsproceduren i omvendt rækkefølge for at afmontere det flade mundstykke eller forlænger mundstykket.

### Montering af skuldersele

**⚠FORSIGTIG:** Sørg for at montere krogene på skulderselen forsvarligt på maskinen. Hvis krogene er ufuldstændigt monteret, kan de gå løs og forårsage en personskade.

**⚠FORSIGTIG:** Sørg for at bruge den dedikerede skuldersele til denne maskine. Brug af anden skuldersele kan medføre personskade.

Monter krogene på skulderselen på maskinen som vist i figuren.

► **Fig.6:** 1. Krog

Skulderselen har en metode til hurtig frigørelse. Klem blot siderne af spændet sammen for at frigøre maskinen fra skulderselen.

► **Fig.7:** 1. Spænde

### Montering eller afmontering af indsugningsrør og mundstykke

#### Ekstraudstyr

1. Ret trekantsmærket på sugemundstykket ind med det på indsugningsrøret, og sæt derefter sugemundstykket ind i indsugningsrøret, indtil låsen på mundstykket klikker på plads.

► **Fig.8:** 1. Indsugningsmundstykke 2. Indsugningsrør 3. Trekantsmærke

2. Løsn bolten på ventilatordækslet ved hjælp af unbrakonøglen, og åbn ventilatordækslet.

► **Fig.9:** 1. Bolt 2. Ventilatordæksel 3. Unbrakonøgle

3. Ret trekantsmærket på indsugningsrøret ind med -mærket på hovedenheden, og fastgør derefter indsugningsrøret til hovedenheden.

► **Fig.10:** 1. Indsugningsrør 2. Trekantsmærke 3.  mærke

4. Drej indsugningsrøret med uret så bolten på røret rettes ind med hullet på hovedenheden, og stram derefter bolten ordentligt vha. unbrakonøglen for at fastgøre røret til hovedenheden.

► **Fig.11:** 1. Indsugningsrør 2. Bolt

Følg monteringsproceduren i omvendt rækkefølge for at afmontere indsugningsrøret og mundstykket.

### Montering eller afmontering af knærør og støvpose

#### Ekstraudstyr

1. Sæt knærøret ind i støvposen og stram remmen for at fastgøre knærøret som vist på figuren.

► **Fig.12:** 1. Støvpose 2. Knærør 3. Rem

2. Monter knærøret på hovedenheden.

Sæt knærøret ind i hovedenheden med bolten vendende mod venstre som vist i figuren. Drej knærøret som vist på figuren, så bolten er rettet ind med hullet på hovedenheden, og stram derefter bolten ordentligt vha. unbrakonøglen.

► **Fig.13:** 1. Bolt 2. Knærør

3. Fastgør støvposens krog til skulderselen og fastgør derefter skulderselens krog til hovedenheden som vist på figuren.

► **Fig.14:** 1. Krog

Følg monteringsproceduren i omvendt rækkefølge for at afmontere støvposen og knærøret.

## FUNKTIONSBESKRIVELSE

**⚠️FORSIGTIG:** Sørg altid for, at maskinen er slukket, og at akkuen er fjernet, før du justerer eller kontrollerer funktionen på maskinen.

### Isætning eller fjernelse af akkuen

**⚠️FORSIGTIG:** Sluk altid for maskinen, før du monterer eller fjerner akkuen.

**⚠️FORSIGTIG:** Hold maskinen og akkuen fast, når du monterer eller fjerner akkuen. Hvis du ikke holder maskinen og akkuen fast, kan de glide ud af dine hænder og resultere i skader på maskinen, akkuen og en personskaade.

**⚠️FORSIGTIG:** Installer altid akkuen helt, indtil den røde indikator ikke kan ses. Ellers kan den falde ud af maskinen ved et uheld og forårsage personskaade på dig eller personer i nærheden.

**⚠️FORSIGTIG:** Brug ikke magt ved montering af akkuen. Hvis akkuen ikke glider på plads uden problemer, betyder det, at den ikke sættes i på korrekt vis.

► Fig. 15: 1. Rød indikator 2. Knap 3. Akku

Akkuen fjernes ved, at den trækkes ud af maskinen, idet der skydes på knappen på forsiden af akkuen.

Akkuen monteres ved, at De sætter tungen på akkuen ud for noten i kabinettet og lader den glide på plads. Sæt den hele vejen ind, så den låses på plads med et lille klik. Hvis den røde indikator på oversiden af knappen er synlig, betyder det, at den ikke er tilstrækkeligt låst.

### Indikation af den resterende batteriladning

**Kun til akkuer med indikatoren**

► Fig. 16: 1. Indikatorlamper 2. Kontrolknap

Tryk på kontrolknappen på akkuen for at få vist den resterende batteriladning. Indikatorlampen lyser i nogle sekunder.

Indikatorlamper			Resterende ladning
Tændt	Slukket	Blinker	
			75% til 100%
			50% til 75%
			25% til 50%
			0% til 25%
			Genoplad batteriet.
			Der er muligvis fejl i batteriet.

**BEMÆRK:** Afhængigt af brugsforholdene og den omgivende temperatur kan indikationen afvige en smule fra den faktiske ladning.

## Beskyttelsessystem til maskinen/batteriet

Maskinen er udstyret med et beskyttelsessystem til maskinen/batteriet. Dette system afbryder automatisk strømmen til motoren for at forlænge maskinens og batteriets levetid. Maskinen stopper automatisk under brugen, hvis maskinen eller batteriet udsættes for et af følgende forhold:

### Overbelastningsbeskyttelse

Når maskinen eller batteriet bruges på en måde, der får den/det til at trække en unormalt høj strøm, stopper maskinen automatisk, og lampen for tilstand 1 blinker grønt. Sluk i så fald for maskinen, og stop den anvendelse, der medførte, at maskinen blev overbelastet. Tænd derefter for maskinen for at starte den igen.

### Beskyttelse mod overophedning

Når maskinen eller batteriet er overophedet, stopper maskinen automatisk, og lampen for tilstand 1 lyser rødt. Lad i så fald maskinen og batteriet køle af, før der tændes for maskinen igen.

### Beskyttelse mod overafledning

Når batteriladningen er for lav, stopper maskinen automatisk, og lampen for tilstand 1 blinker rødt. Fjern i så fald batteriet fra maskinen, og lad batteriet op.

## Hovedafbryder

**⚠️ADVARSEL:** Sluk altid for hovedafbryderen, når maskinen ikke bruges.

Tryk på hovedafbryderen for at tænde for maskinen. Lamperne for tilstand 1 og tilstand 2 lyser grønt. For at slukke skal du fortsætte med at trykke på hovedafbryderen, indtil lamperne for tilstand 1 og tilstand 2 slukker.

► Fig. 17: (1) Lampe for tilstand 1 (2) Lampe for tilstand 2 (3) Hovedafbryder

Du kan anvende maskinen i sugetilstanden. I sugetilstanden er sugestyrken mindre end i den normale tilstand.

Når du tænder for maskinen, starter maskinen i den normale tilstand. For at anvende maskinen i sugetilstanden skal du trykke på hovedafbryderen, når maskinen er tændt. Lampen for tilstand 2 slukker, og kun lampen for tilstand 1 lyser grønt. Når du trykker på hovedafbryderen igen, vender maskinen tilbage til den normale tilstand, og lamperne for tilstand 1 og tilstand 2 lyser grønt.

**BEMÆRK:** Lampen for tilstand 1 blinker grønt, hvis maskinen anvendes under forhold, hvor den ikke kan anvendes. Lampen blinker under et af følgende forhold.

- Der trykkes på afbryderknappen, når bolten på ventilatordækslet eller indsugningsrøret ikke er strammet ordentligt, eller bolten på blæserrøret eller knærøret ikke er strammet ordentligt.
- Maskinen tændes, når kontrolarmen ikke er returneret til fra-positionen, eller mens du trykker på afbryderknappen.

**BEMÆRK:** Denne maskine har en funktion til automatisk slukning. For at undgå utilsigtet start slukker hovedafbryderen automatisk, når der ikke trykkes på afbryderknappen i en vis periode, efter at der tændes på hovedafbryderen.

## Afbryderbetjening

**⚠ ADVARSEL:** Før akkuen sættes i maskinen, skal du altid kontrollere, at afbryderknappen fungerer korrekt og vender tilbage til "FRA"-stillingen, når du slipper den.

► **Fig.18:** 1. Afbryderknop

For at starte maskinen skal du blot trykke på afbryderknappen. Maskinens hastighed øges ved at øge trykket på afbryderknappen. Slip afbryderknappen for at stoppe.

## Fartpilotfunktion

Fartpilotfunktionen gør det muligt for operatøren at bevare en konstant hastighed uden at trykke på afbryderen. Drej kontrolarm fremad for at øge hastigheden. Drej kontrolarmen bagud for at sænke hastigheden.

► **Fig.19:** 1. Kontrolarm

## Opbevaring af unbrakonøgle

Når sekskantsnøglen ikke bruges, skal den opbevares som vist for at forhindre, at den bliver væk.

► **Fig.20:** 1. Sekskantsnøgle

## Funktion til forhindring af utilsigtet genstart

Hvis du tænder for maskinen mens du trykker på afbryderknappen eller mens kontrolarmen ikke er i fra-positionen, starter maskinen ikke. For at starte maskinen skal du først slippe afbryderknappen og sætte kontrolarmen helt tilbage og derefter tænde for maskinen.

## Elektronisk funktion

Maskinen er udstyret med en elektronisk funktion for nem betjening.

- Konstant hastighedskontrol  
Funktionen til hastighedskontrol sørger for konstant rotationshastighed uanset belastningsforholdene.

## ANVENDELSE

**⚠ FORSIGTIG:** Placer ikke maskinen på jorden mens den er tændt. Sand eller støv kan muligvis komme ind i sugeåbningen og medføre en funktionsfejl eller personskaade.

## Betjening af blæseren

**⚠ FORSIGTIG:** Når der udføres betjening af blæseren, skal du sørge for at afmontere indsugningsrøret, sugemundstykket, knærøret og støvposen fra maskinen og montere blæserrøret og mundstykkerne på maskinen.

Hold godt fast i maskinen med én hånd og udfør blæsningen ved at bevæge den langsomt rundt. Når der blæses omkring en bygning, stor sten eller et køretøj, skal du rette mundstykket væk fra dem. Når du udfører arbejde i et hjørne, skal du starte fra hjørnet og derefter flytte til et åbent område.

► **Fig.21**

## Sugebetjening

**⚠ FORSIGTIG:** Når der udføres sugebetjening, skal du sørge for at afmontere blæserrøret og mundstykkerne fra maskinen og montere indsugningsrøret, sugemundstykket, knærøret, støvposen og skulderselen til maskinen.

**⚠ FORSIGTIG:** Inspicér hyppigt støvposen for slitage eller forringelse.

**⚠ FORSIGTIG:** Sørg for at fastgøre støvposens fastgørelsesmiddel, før maskinen anvendes.

**⚠ FORSIGTIG:** Sluk altid før maskinen, før du åbner eller fastgør støvposens fastgørelsesmiddel.

**BEMÆRKNING:** Sørg for at våde materialer som fx våde blade, og fremmedlegemer som fx store træspåner, metaller, glas, småsten osv. ikke suges ind i maskinen. Ellers kan der opstå en funktionsfejl.

**BEMÆRKNING:** Tøm støvposen, før den bliver fuld. Ellers kan der opstå en funktionsfejl.

**BEMÆRKNING:** For at forhindre sugning af fremmedlegemer anbefales betjening af maskinen i sugetilstand.

1. Placer skulderselen og støvposen på skulderen som vist på figuren. Juster længden af selen.

► **Fig.22:** 1. Skuldersæle 2. Bærehåndtag 3. Hjælpehåndtag 4. Støvpose

2. Hold i bærehåndtaget med højre hånd og hjælpehåndtaget med den anden hånd.

► **Fig.23**

3. Under anvendelse af maskinen skal du justere afbryderknappen, så sugestykken passer til arbejdsstedet og -forholdene.

## VEDLIGEHOLDELSE

**⚠ FORSIGTIG:** Sørg altid for, at maskinen er slukket, og at akkuen er fjernet, før du forsøger at udføre eftersyn eller vedligeholdelse.

For at opretholde produktets SIKKERHED og PÅLIDELIGHED må reparation, vedligeholdelse eller justering kun udføres af et autoriseret Makita servicecenter eller fabrikkerservicecenter med anvendelse af Makita reservedele.

## Rengøring af maskinen

Fjern støv eller snavs fra sugeåbningerne.

► Fig.24: 1. Sugeåbning

Rengør maskinen ved at aftørre støv med en tør klud eller en klud, der er dyppet i sæbevand og vredet.

**BEMÆRKNING:** Anvend aldrig benzin, rensebenzin, fortynder, alkohol og lignende. Det kan medføre misfarvning, deformation eller revner.

## FEJLFINDING

Inden du beder om reparation, skal du først udføre din egen inspektion. Hvis du opdager et problem, som ikke er forklaret i brugsanvisningen, må du ikke forsøge at skille maskinen ad. Henvend dig i stedet til et autoriseret Makita servicecenter, og brug altid Makita-reservevedle til reparationer.

Unormal tilstand	Sandsynlig årsag (fejl)	Afhjælpning
Motoren kører ikke.	Akkuen er ikke indsat.	Indsæt akkuen.
	Problem med batteriet (for lav spænding)	Genoplad batteriet. Udskift batteriet, hvis genopladning ikke er effektiv.
	<b>For blæser</b> Blæserrøret er ikke monteret. Ventilatordækslet er ikke lukket.	Monter blæserrøret, og stram derefter bolten. Luk ventilatordækslet, og stram derefter bolten.
	<b>For sugning</b> Knærøret eller indsugningsrøret er ikke monteret.	Monter knærøret eller indsugningsrøret, og stram derefter bolten.
	Drevsystemet fungerer ikke korrekt.	Kontakt det lokale autoriserede servicecenter for reparation.
Motoren holder op med at køre efter kort tids brug.	Batteriets opladningsniveau er for lavt.	Genoplad batteriet. Udskift batteriet, hvis genopladning ikke er effektiv.
	Overophedning.	Hold op med at bruge maskinen, så den kan køle af.
Maskinen når ikke den maksimale hastighed.	Batteriet er indsat forkert.	Indsæt akkuen som beskrevet i denne brugervejledning.
	Batteriladningen falder.	Genoplad batteriet. Udskift batteriet, hvis genopladning ikke er effektiv.
	Drevsystemet fungerer ikke korrekt.	Kontakt det lokale autoriserede servicecenter for reparation.
Unormal vibration: ⇒ Stop maskinen med det samme!	Drevsystemet fungerer ikke korrekt.	Kontakt det lokale autoriserede servicecenter for reparation.
Motor kan ikke stoppe: ⇒ Fjern batteriet med det samme!	Elektrisk eller elektronisk fejlfunktion.	Fjern batteriet, og kontakt det lokale autoriserede servicecenter for reparation.

## EKSTRAUDSTYR

**⚠FORSIGTIG:** Det følgende tilbehør og ekstraudstyr anbefales til brug med dit Makita-produkt, der er beskrevet i denne brugsanvisning. Brugen af andet tilbehør eller ekstraudstyr kan medføre risiko for personskade. Brug kun ekstraudstyr eller tilbehør til det formål, det er beregnet til.

**BEMÆRK:** Nogle ting på denne liste kan være inkluderet i produktpakken som standardtilbehør. De kan være forskellige fra land til land.

Hvis De behøver hjælp ved valg af tilbehør eller ønsker yderligere informationer, bedes De kontakte Deres lokale Makita servicecenter.

- Sugningssæt
- Forlængermundstykke
- Fladt mundstykke
- Skuldersele
- Original Makita-akku og oplader

## ΠΡΟΔΙΑΓΡΑΦΕΣ

Μοντέλο:		DUB363
Ικανότητες	Όγκος αέρα	0 - 13,4 m <sup>3</sup> /min
	Ταχύτητα αέρα (μέση)	0 - 54 m/s
	Ταχύτητα αέρα (μέγ.)	0 - 65 m/s
Διαστάσεις (Μ x Π x Υ) *1		341 mm x 193 mm x 415 mm
Ονομαστική τάση		D.C. 36 V
Καθαρό βάρος	Φυσητήρας *2	3,8 - 5,2 kg
	Αναρρόφηση *3	6,0 - 6,6 kg

\*1. Χωρίς σωλήνες, ακροφύσια, σακούλα σκόνης, ιμάντα ώμου και κασέτες μπαταριών.

\*2. Με σωλήνα φυσητήρα, ακροφύσιο άκρου και επίπεδο ακροφύσιο, αλλά χωρίς σωλήνα αναρρόφησης, ακροφύσιο αναρρόφησης, γωνιακό σωλήνα, σακούλα σκόνης και ιμάντα ώμου.

\*3. Με σωλήνα αναρρόφησης, ακροφύσιο αναρρόφησης, γωνιακό σωλήνα, σακούλα σκόνης και ιμάντα ώμου, αλλά χωρίς σωλήνα φυσητήρα, ακροφύσιο άκρου και επίπεδο ακροφύσιο.

- Λόγω του συνεχιζόμενου προγράμματος έρευνας και ανάπτυξης, οι προδιαγραφές αυτές υπόκεινται σε αλλαγές χωρίς προειδοποίηση.
- Τα τεχνικά χαρακτηριστικά μπορεί να διαφέρουν από χώρα σε χώρα.
- Το βάρος μπορεί να διαφέρει ανάλογα με τα προσαρτήματα, συμπεριλαμβάνοντας την κασέτα μπαταριών. Ο ελαφρύτερος και ο βαρύτερος συνδυασμός, σύμφωνα με τη διαδικασία ΕΡΤΑ 01/2014, παρουσιάζονται στον πίνακα.

### Ισχύουσα κασέτα μπαταριών







BL1815N / BL1820 / BL1820B / BL1830 / BL1830B / BL1840 / BL1840B / BL1850 / BL1850B / BL1860B

- Ορισμένες από τις κασέτες μπαταριών που αναγράφονται παραπάνω ίσως να μην είναι διαθέσιμες, ανάλογα με την τοποθεσία κατοικίας σας.

**⚠ ΠΡΟΕΙΔΟΠΟΙΗΣΗ:** Να χρησιμοποιείτε μόνο τις κασέτες μπαταριών που παρατίθενται ανωτέρω. Η χρήση οποιασδήποτε άλλης κασέτας μπαταριών μπορεί να προκαλέσει τραυματισμό ή/και πυρκαγιά.

### Σύμβολα

Παρακάτω παρουσιάζονται τα σύμβολα που χρησιμοποιούνται για τον εξοπλισμό. Βεβαιωθείτε ότι κατανοείτε τη σημασία τους πριν από τη χρήση.

	Απαιτούνται ιδιαίτερη φροντίδα και προσοχή.
	Διαβάστε το εγχειρίδιο οδηγιών.
	Να κρατάτε τα χέρια σας μακριά από τα περιστρεφόμενα μέρη.
	Τα μακριά μαλλιά μπορεί να προκαλέσουν ατύχημα μπλεξίματος.
	Να απομακρύνετε τυχόν παρευρισκόμενους.
	Να φοράτε προστασία ματιών και υγροασπίδες.
	Μην εκθέτετε σε υγρασία.



Μόνο για τις χώρες της ΕΕ  
Μην απορρίπτετε ηλεκτρικό εξοπλισμό ή την μπαταρία μαζί με τα οικιακά απορρίμματα!

Σύμφωνα με τις Ευρωπαϊκές Οδηγίες για τον απόβλητο ηλεκτρικό και ηλεκτρονικό εξοπλισμό και τις μπαταρίες και συσσωρευτές και τις απόβλητες μπαταρίες και συσσωρευτές και την ενσωμάτωσή τους σύμφωνα με την εθνική νομοθεσία, ο ηλεκτρικός εξοπλισμός και η μπαταρία και τα πακέτα μπαταριών που έχουν φτάσει το τέλος ζωής τους πρέπει να συλλέγονται ξεχωριστά και να επιστρέφονται σε εγκαταστάσεις περιβαλλοντικά συμβατής ανακύκλωσης.

### Προοριζόμενη χρήση

Το μηχάνημα προορίζεται για φύσημα και αναρρόφηση.

### Θόρυβος

Το τυπικό Α επίπεδο καταμετρημένου θορύβου καθορίζεται σύμφωνα με το EN50636-2-100:

Στάθμη ηχητικής πίεσης ( $L_{pA}$ ): 84,8 dB (A)

Αβεβαιότητα (K): 1,3 dB (A)

Στάθμη ηχητικής ισχύος ( $L_{WA}$ ): 94,9 dB (A)

Αβεβαιότητα (K): 0,3 dB (A)

## ΠΡΟΕΙΔΟΠΟΙΗΣΕΙΣ ΑΣΦΑΛΕΙΑΣ

### Οδηγίες ασφάλειας για τον φορητό φυσητήρα

**▲ ΠΡΟΕΙΔΟΠΟΙΗΣΗ:** Διαβάστε όλες τις προειδοποιήσεις για την ασφάλεια και όλες τις οδηγίες. Η μη τήρηση των προειδοποιήσεων και οδηγιών μπορεί να καταλήξει σε ηλεκτροπληξία, πυρκαγιά ή/και σοβαρό τραυματισμό.

### Φυλάξτε όλες τις προειδοποιήσεις και τις οδηγίες για μελλοντική παραπομπή.

#### Εκπαίδευση

1. Διαβάστε τις οδηγίες προσεκτικά. Εξοικειωθείτε με τα χειριστήρια και τη σωστή χρήση του μηχανήματος.
2. Μην επιτρέπετε ποτέ σε παιδιά, σε άτομα με μειωμένες σωματικές, αισθητήριες ή διανοητικές ικανότητες ή χωρίς πείρα και γνώσεις ή σε άτομα που δεν γνωρίζουν αυτές τις οδηγίες να χρησιμοποιούν αυτό το μηχάνημα. Μπορεί να υπάρχει περιορισμός ηλικίας για το χειριστή βάσει των τοπικών κανονισμών.
3. Μην χρησιμοποιείτε ποτέ το μηχάνημα όταν άλλα άτομα, ιδιαίτερα παιδιά ή κατοικίδια, βρίσκονται σε κοντινή απόσταση.
4. Να θυμάστε ότι ο χειριστής ή ο χρήστης είναι υπεύθυνος για ατυχήματα ή κινήδους που υφίστανται άλλα άτομα ή η ιδιοκτησία τους.

#### Προετοιμασία

1. Κατά τη λειτουργία του μηχανήματος, να φοράτε πάντα κατάλληλα υποδήματα και μακρύ παντελόνι.
2. Μη φοράτε φαρδιά ρούχα ή κοσμήματα που μπορούν να αναρροφηθούν στην είσοδο αέρα. Να διατηρείτε τα μακριά μαλλιά μακριά από τις εισόδους αέρα.
3. Να φοράτε πάντα προστατευτικά γυαλιά για να προστατεύετε τα μάτια σας από τραυματισμό όταν χρησιμοποιείτε ηλεκτρικά εργαλεία. Τα προστατευτικά γυαλιά πρέπει να συμμορφώνονται με το πρότυπο ANSI Z87.1 στις ΗΠΑ, το πρότυπο EN 166 στην Ευρώπη ή το πρότυπο AS/NZS 1336 στην Αυστραλία/Νέα Ζηλανδία. Στην Αυστραλία/Νέα Ζηλανδία, απαιτείται από το νόμο να φοράτε και προσωπίδα για την προστασία του προσώπου σας.

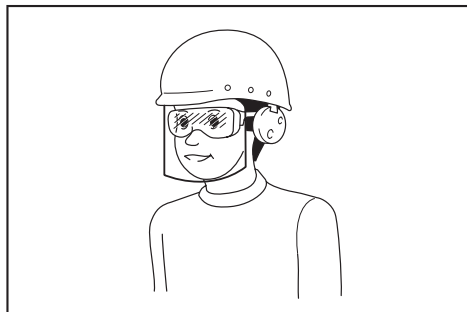

Ο εργοδότης έχει την ευθύνη να επιβάλλει τη χρήση κατάλληλου προστατευτικού εξοπλισμού ασφαλείας από τους χειριστές του εργαλείου και από άλλα άτομα που βρίσκονται στην άμεση περιοχή εργασίας.

**ΠΑΡΑΤΗΡΗΣΗ:** Η δηλωμένη τιμή(ές) εκπομπής θορύβου έχει μετρηθεί σύμφωνα με την πρότυπη μέθοδο δοκιμής και μπορεί να χρησιμοποιηθεί για τη σύγκριση ενός εργαλείου με κάποιο άλλο.

**ΠΑΡΑΤΗΡΗΣΗ:** Η δηλωμένη τιμή(ές) εκπομπής θορύβου μπορεί να χρησιμοποιηθεί και στην προκαταρκτική αξιολόγηση της έκθεσης.

**▲ ΠΡΟΕΙΔΟΠΟΙΗΣΗ:** Να φοράτε ωτοασπίδες.

**▲ ΠΡΟΕΙΔΟΠΟΙΗΣΗ:** Η εκπομπή θορύβου κατά τη χρήση του ηλεκτρικού εργαλείου σε πραγματικές συνθήκες μπορεί να διαφέρει από τη δηλωμένη τιμή(ές) ανάλογα με τους τρόπους χρήσης του εργαλείου, ιδιαίτερα το είδος του τεμαχίου εργασίας που υπόκειται επεξεργασία.

**▲ ΠΡΟΕΙΔΟΠΟΙΗΣΗ:** Φροντίστε να λάβετε τα κατάλληλα μέτρα προστασίας του χειριστή βάσει ενός υπολογισμού της έκθεσης σε πραγματικές συνθήκες χρήσης (λαμβάνοντας υπόψη όλες τις συνιστώσες του κύκλου λειτουργίας όπως τους χρόνους που το εργαλείο είναι εκτός λειτουργίας και όταν βρίσκεται σε αδρανή λειτουργία πέραν του χρόνου ενεργοποίησης).

### Κραδασμός

Η ολική τιμή δόνησης (άθροισμα τρι-αξονικού διανύσματος) καθορίζεται σύμφωνα με το EN50636-2-100:

Είδος εργασίας: λειτουργία χωρίς φορτίο (φύσημα)

Εκπομπή δόνησης ( $a_{h,v}$ ): 2,5  $m/s^2$  ή λιγότερο

Αβεβαιότητα (K): 1,5  $m/s^2$

Είδος εργασίας: λειτουργία χωρίς φορτίο (αναρρόφηση)

Εκπομπή δόνησης ( $a_{h,v}$ ): 2,5  $m/s^2$  ή λιγότερο

Αβεβαιότητα (K): 1,5  $m/s^2$

**ΠΑΡΑΤΗΡΗΣΗ:** Η δηλωμένη τιμή(ές) συνολικών κραδασμών έχει μετρηθεί σύμφωνα με την πρότυπη μέθοδο δοκιμής και μπορεί να χρησιμοποιηθεί για τη σύγκριση ενός εργαλείου με κάποιο άλλο.

**ΠΑΡΑΤΗΡΗΣΗ:** Η δηλωμένη τιμή(ές) συνολικών κραδασμών μπορεί να χρησιμοποιηθεί και στην προκαταρκτική αξιολόγηση της έκθεσης.

**▲ ΠΡΟΕΙΔΟΠΟΙΗΣΗ:** Η εκπομπή κραδασμών κατά τη χρήση του ηλεκτρικού εργαλείου σε πραγματικές συνθήκες μπορεί να διαφέρει από τη δηλωμένη τιμή(ές) εκπομπής ανάλογα με τους τρόπους χρήσης του εργαλείου, ιδιαίτερα το είδος του τεμαχίου εργασίας που υπόκειται επεξεργασία.

**▲ ΠΡΟΕΙΔΟΠΟΙΗΣΗ:** Φροντίστε να λάβετε τα κατάλληλα μέτρα προστασίας του χειριστή βάσει ενός υπολογισμού της έκθεσης σε πραγματικές συνθήκες χρήσης (λαμβάνοντας υπόψη όλες τις συνιστώσες του κύκλου λειτουργίας όπως τους χρόνους που το εργαλείο είναι εκτός λειτουργίας και όταν βρίσκεται σε αδρανή λειτουργία πέραν του χρόνου ενεργοποίησης).

### Δήλωση συμμόρφωσης ΕΚ

#### Μόνο για χώρες της Ευρώπης

Η δήλωση συμμόρφωσης ΕΚ περιλαμβάνεται ως Παράρτημα Α στο παρόν εγχειρίδιο οδηγιών.

4. Για να αποφευχθεί ο ερεθισμός από τη σκόνη, συνιστάται να φοράτε μάσκα προσώπου.
5. Κατά τη λειτουργία του μηχανήματος, να φοράτε πάντα αντιολισθητικά και προστατευτικά υποδήματα. Οι αντιολισθητικές, κλειστές μπότες και παπούτσια ασφαλείας θα μειώσουν τον κίνδυνο τραυματισμού.
6. Να χρησιμοποιείτε ατομικό εξοπλισμό προστασίας. Να φοράτε πάντα προστασία ματιών. Εάν χρησιμοποιείτε το σωστό προστατευτικό εξοπλισμό, όπως προσωπίδα κατά της σκόνης, αντιολισθητικά παπούτσια ασφαλείας, κράνος ή προστατευτικό ακοής, ανάλογα με τις συνθήκες, θα μειωθεί ο κίνδυνος πρόκλησης προσωπικών τραυματισμών.
14. Συνιστάται η χρήση τσουγκράνας και σκούπας για να χαλαρώσετε τις ακαθαρσίες πριν χρησιμοποιήσετε το φυσητήρα.
15. Αν το μηχανήμα χτυπήσει κάποιο ξένο αντικείμενο ή αρχίσει να παράγει ασυνήθιστο θόρυβο ή κραδασμούς, σβήστε αμέσως το μηχανήμα για να το σταματήσετε. Βγάλτε την κασέτα μπαταριών από το μηχανήμα και επιθεωρήστε το μηχανήμα για ζημιά πριν εκκινήσετε ξανά και χειριστείτε το μηχανήμα. Αν το μηχανήμα έχει ζημιά, απευθυνθείτε σε εξουσιοδοτημένα κέντρα σέρβις της Makita για επισκευή.
16. Μην εισαγάγετε τα δάχτυλα ή άλλα αντικείμενα στην είσοδο αναρρόφησης ή στην έξοδο φυσητήρα.
17. Να αποφεύγετε την αθέλητη ενεργοποίηση του εργαλείου. Βεβαιωθείτε ότι ο διακόπτης βρίσκεται στην ανενεργή θέση πριν τοποθετήσετε την κασέτα μπαταριών ή σηκώσετε ή μεταφέρετε το μηχανήμα. Αν μεταφέρετε το μηχανήμα με το δάχτυλό σας στο διακόπτη ή αν ενεργοποιήσετε τον ηλεκτρισμό προς το μηχανήμα όταν ο διακόπτης είναι στην ενεργή θέση, μπορεί να προκληθούν ατυχήματα.

## Λειτουργία

1. Σβήστε το μηχανήμα, βγάλτε την κασέτα μπαταριών και βεβαιωθείτε ότι όλα τα κινούμενα μέρη έχουν ακινητοποιηθεί πλήρως
    - κάθε φορά που απομακρύνετε από το μηχανήμα.
    - πριν καθαρίσετε εμπλοκές.
    - πριν ελέγξετε ή καθαρίσετε το μηχανήμα ή πριν εκτελέσετε εργασίες σε αυτό.
    - αν το μηχανήμα αρχίσει να δονείται μη φυσιολογικά.
    - κάθε φορά που μετατρέπετε το μηχανήμα από φυσητήρα σε μηχανή αναρρόφησης, και αντίστροφα.
  2. Να χειρίζεστε το μηχανήμα μόνο όταν έχει ακόμα φως έξω ή με καλό τεχνητό φωτισμό.
  3. Μην τεντώνεστε υπερβολικά και να διατηρείτε πάντα την ισορροπία και το πάτημά σας.
  4. Να είστε πάντα βέβαιοι ότι έχετε καλό πάτημα σε πλαγιές.
  5. Να περπατάτε, να μην τρέχετε ποτέ.
  6. Να διατηρείτε καθαρές όλες τις εισόδους του αέρα ψύξης.
  7. Ποτέ μην φυσάτε σκουπίδια προς την κατεύθυνση των παρευρισκομένων.
  8. Να χειρίζεστε το μηχανήμα από μια συνιστώμενη στάση και σε σταθερή επιφάνεια.
  9. Μην θέτετε το μηχανήμα σε λειτουργία από ψηλά μέρη.
  10. Μην στρέφετε ποτέ το ακροφύσιο προς άλλα κοντινά άτομα όταν χρησιμοποιείτε το μηχανήμα.
  11. Μη φράζετε ποτέ την είσοδο αναρρόφησης ή/και έξοδο φυσητήρα.
    - Προσέχετε να μην φράξετε την είσοδο αναρρόφησης ή την έξοδο φυσητήρα με σκόνη ή βρομιά όταν το χρησιμοποιείτε σε περιοχή με πολλή σκόνη.
    - Μην χρησιμοποιείτε ακροφύσια διαφορετικά από τα ακροφύσια που παρέχει η Makita.
    - Μη χρησιμοποιείτε το φυσητήρα για να φουσκώσετε μπάλες, λαστιχένιες βάρκες ή παρόμοια.
  12. Μην χειρίζεστε το μηχανήμα κοντά σε ανοιχτό παράθυρο, κτλ.
  13. Συνιστάται η χρήση του μηχανήματος μόνο λογικές ώρες - όχι νωρίς το πρωί ή αργά τη νύχτα όταν οι άνθρωποι μπορεί να ενοχλούνται.
  14. Μην φυσάτε ή αναρροφάτε ποτέ επικίνδυνα υλικά, όπως καρφιά, κομμάτια γυαλιού ή λάμες.
  19. Μην χειρίζεστε το μηχανήμα κοντά σε εύφλεκτα υλικά.
  20. Αποφεύγετε τη λειτουργία του μηχανήματος για μεγάλο χρονικό διάστημα σε περιβάλλον με χαμηλή θερμοκρασία.
- ### Συντήρηση και αποθήκευση
1. Διατηρήστε όλα τα παξιμάδια, τα μπουλόνια και τις βίδες σφικτά για να εξασφαλίσετε ότι το μηχανήμα βρίσκεται σε ασφαλή κατάσταση λειτουργίας.
  2. Αν τα μέρη είναι φθαρμένα ή κατεστραμμένα, αντικαταστήστε τα με μέρη που παρέχει η Makita.
  3. Φυλάξτε το μηχανήμα σε ένα στεγνό μέρος μακριά από παιδιά.
  4. Όταν διακόπτετε τη λειτουργία του μηχανήματος για επιθεώρηση, σέρβις, αποθήκευση ή αλλαγή εξαρτημάτων, σβήστε το μηχανήμα και βεβαιωθείτε ότι όλα τα κινούμενα μέρη είναι εντελώς ακινητοποιημένα, και βγάλτε την κασέτα μπαταριών. Να αφήνετε τη θερμοκρασία του μηχανήματος να μειωθεί πριν εκτελέσετε οποιαδήποτε εργασία στο μηχανήμα. Να συντηρείτε το μηχανήμα με προσοχή και να το διατηρείτε καθαρό.
  5. Πάντα να αφήνετε το μηχανήμα να κρυώσει πριν την αποθήκευση.
  6. Μην εκθέτετε το μηχανήμα στη βροχή. Να αποθηκεύετε το μηχανήμα σε εσωτερικό χώρο.
  7. Όταν σηκώνετε το μηχανήμα, φροντίστε να λυγίζετε τα γόνατά σας και προσέξτε να μην χτυπήσετε την πλάτη σας.
- ### Χρήση και φροντίδα μπαταριών
1. Να επαναφορτίζετε τις μπαταρίες μόνο με το φορτιστή που καθορίζεται από τον κατασκευαστή. Ένας φορτιστής που είναι κατάλληλος για μια συγκεκριμένη μπαταρία μπορεί να δημιουργήσει κίνδυνο πυρκαγιάς όταν χρησιμοποιείται με μια άλλη μπαταρία.

2. Να χρησιμοποιείτε ηλεκτρικά εργαλεία μόνο με ειδικά καθορισμένες μπαταρίες. Η χρήση κάθε άλλης μπαταρίας μπορεί να δημιουργήσει κίνδυνο τραυματισμού ή πυρκαγιάς.
3. Όταν δεν χρησιμοποιείται η κασέτα μπαταριών, διατηρήστε τη μακριά από άλλα μεταλλικά αντικείμενα, όπως συνδετήρες, κέρματα, κλειδιά, καρφιά, βίδες ή άλλα μικρά μεταλλικά αντικείμενα, με τα οποία μπορεί να δημιουργηθεί σύνδεση από τον έναν ακροδέκτη στον άλλον. Το βραχυκύκλωμα των ακροδεκτών της μπαταρίας μπορεί να προκαλέσει εγκαύματα ή πυρκαγιά.
4. Υπό συνθήκες κατάχρησης, μπορεί να εξαχθεί υγρό από την μπαταρία. Να αποφεύγετε την επαφή. Εάν συμβεί επαφή κατά λάθος, εκπλύνετε με νερό. Εάν το υγρό έρθει σε επαφή με τα μάτια, αναζητήστε και ιατρική βοήθεια. Το υγρό που εξάγεται από την μπαταρία μπορεί να προκαλέσει ερεθισμό ή εγκαύματα.
5. Μη χρησιμοποιείτε μια κασέτα μπαταριών ή εργαλείο που έχει καταστραφεί ή τροποποιηθεί. Οι κατεστραμμένες ή τροποποιημένες μπαταρίες μπορεί να παρουσιάσουν απρόβλεπτη συμπεριφορά που έχει ως αποτέλεσμα πυρκαγιά, έκρηξη ή κίνδυνο τραυματισμού.
6. Μην εκθέτετε την κασέτα μπαταριών ή το εργαλείο σε πυρκαγιά ή υπερβολικά υψηλή θερμοκρασία. Η έκθεση στην πυρκαγιά ή στη θερμοκρασία άνω των 130 °C μπορεί να προκαλέσει έκρηξη.
7. Ακολουθήστε όλες τις οδηγίες φόρτισης και μην φορτίσετε την κασέτα μπαταριών ή το εργαλείο εκτός του θερμοκρασιακού εύρους που καθορίζεται στις οδηγίες. Η λανθασμένη φόρτιση ή η φόρτιση σε θερμοκρασίες εκτός του καθορισμένου εύρους μπορεί να προκαλέσει ζημιά στην μπαταρία και να αυξήσει τον κίνδυνο πυρκαγιάς.

#### Ηλεκτρική ασφάλεια και ασφάλεια μπαταρίας

1. Μη απορρίπτετε την μπαταρία(ες) στη φωτιά. Το καλί μπορεί να εκραγεί. Συμβουλευτείτε τους τοπικούς κώδικες για πιθανές ειδικές οδηγίες απόρριψης.
2. Μη απορρίπτετε και μην καταστρέψετε την μπαταρία(ες). Ο ηλεκτρολύτης που εκλύεται είναι διαβρωτικός και μπορεί να προκαλέσει ζημιά στα μάτια ή στο δέρμα. Σε περίπτωση κατάποσης, μπορεί να είναι τοξικό.
3. Μη φορτίζετε την μπαταρία στη βροχή, αλλά ούτε σε υγρές τοποθεσίες.
4. Μην φορτίζετε τη μπαταρία σε εξωτερικό χώρο.
5. Μην χειρίζεστε τον φορτιστή, συμπεριλαμβανομένου του φινι φορτιστή, και τους ακροδέκτες φορτιστή με βρεγμένα χέρια.

#### Σέρβις

1. Να φροντίζετε το σέρβις του ηλεκτρικού εργαλείου σας να γίνεται από αρμόδιο επαγγελματία χρησιμοποιώντας μόνο γνήσια ανταλλακτικά. Έτσι θα είστε σίγουροι για τη διατήρηση της ασφάλειας του ηλεκτρικού εργαλείου.
2. Μην εκτελείτε ποτέ εργασίες σέρβις σε κατεστραμμένες κασέτες μπαταριών. Οι εργασίες σέρβις των κασετών μπαταριών θα πρέπει να εκτελούνται μόνο από τον κατασκευαστή ή από εξουσιοδοτημένους παρόχους σέρβις.

## ΦΥΛΑΞΤΕ ΤΙΣ ΟΔΗΓΙΕΣ ΑΥΤΕΣ.

**▲ΠΡΟΕΙΔΟΠΟΙΗΣΗ:** ΜΗΝ επιτρέψετε στην άνεση ή στην εξοικειώσή σας με το προϊόν (που αποκτήθηκε από επανειλημμένη χρήση) να αντικαταστήσει την αυστηρή τήρηση των κανόνων ασφαλείας του παρόντος εργαλείου.  
**Η ΛΑΝΘΑΣΜΕΝΗ ΧΡΗΣΗ** ή η αμέλεια να ακολουθήσετε τους κανόνες ασφαλείας που διατυπώνονται στο παρόν εγχειρίδιο οδηγιών μπορεί να προκαλέσει σοβαρό προσωπικό τραυματισμό.

## Σημαντικές οδηγίες ασφαλείας για κασέτα μπαταριών

1. Πριν χρησιμοποιήσετε την κασέτα μπαταριών, διαβάστε όλες τις οδηγίες και σημειώσεις προφύλαξης (1) στον φορτιστή μπαταριών, (2) στην μπαταρία και (3) στο προϊόν που χρησιμοποιείτε την μπαταρία.
2. Μην αποσυναρμολογήσετε την κασέτα μπαταριών.
3. Εάν ο χρόνος λειτουργίας έχει γίνει υπερβολικά βραχύς, σταματήστε τη λειτουργία αμέσως. Αλλιώς, μπορεί να έχει ως αποτέλεσμα κίνδυνο υπερθέρμανσης, πιθανά εγκαύματα ή ακόμη και έκρηξη.
4. Εάν ηλεκτρολύτης μπει στα μάτια σας, ξεπλύνετε τα με καθαρό νερό και ζητήστε ιατρική φροντίδα αμέσως. Αλλιώς, μπορεί να έχει ως αποτέλεσμα απώλεια της όρασης σας.
5. Μη βραχυκυκλώνετε την κασέτα μπαταριών:
  - (1) Μην αγγίζετε τους πόλους με οτιδήποτε αγώγιμο υλικό.
  - (2) Αποφεύγετε να αποθηκεύετε την κασέτα μπαταριών μέσα σε ένα δοχείο μαζί με άλλα μεταλλικά αντικείμενα όπως καρφιά, νομίσματα, κλπ.
  - (3) Μην εκθέτετε την κασέτα μπαταριών στο νερό ή στη βροχή.
 Ένα βραχυκύκλωμα μπαταρίας μπορεί να προκαλέσει μεγάλη ροή ρεύματος, υπερθέρμανση, πιθανά εγκαύματα ακόμη και σοβαρή βλάβη.
6. Μην αποθηκεύετε το εργαλείο και την κασέτα μπαταριών σε τοποθεσίες όπου η θερμοκρασία μπορεί να φτάσει ή να ξεπεράσει τους 50°C.
7. Μην καίτε την κασέτα μπαταριών ακόμη και εάν έχει σοβαρή ζημιά ή είναι εντελώς φθαρμένη. Η κασέτα μπαταριών μπορεί να εκραγεί στη φωτιά.
8. Προσέχετε να μη ρίξετε κάτω ούτε να χτυπήσετε την μπαταρία.
9. Μη χρησιμοποιείτε μπαταρία που έχει υποστεί ζημιά.
10. Οι μπαταρίες ιόντων λιθίου που περιέχονται υπόκεινται στις απαιτήσεις της νομοθεσίας για επικίνδυνα αγαθά.  
 Για εμπορικές μεταφορές, για παράδειγμα από τρίτα μέρη, πρέπει να τηρούνται οι διαμεταφορείς, οι ειδικές απαιτήσεις στη συσκευασία και η επισήμανση. Για προετοιμασία του στοιχείου που αποστέλλεται, είναι απαραίτητο να συμβουλευτείτε έναν ειδικό για επικίνδυνα υλικά. Επίσης, τηρήστε τους πιθανούς, πιο αναλυτικούς εθνικούς κανονισμούς.



## Συναρμολόγηση για φύσημα

Καλύψτε με αυτοκόλλητη ταινία ή κρύψτε τις ανοικτές επαφές και συσκευάστε την μπαταρία με τρόπο που να μην μπορεί να μετακινείται μέσα στη συσκευασία.

11. Όταν απορρίπτετε την κασέτα μπαταριών, αφαιρέστε την από το εργαλείο και διαθέστε την σε ένα ασφαλές μέρος. Τηρήστε τους τοπικούς κανονισμούς που σχετίζονται με τη διάθεση της μπαταρίας.
12. Χρησιμοποιήστε τις μπαταρίες μόνο με τα προϊόντα που καθορίζει η Makita. Αν τοποθετήσετε τις μπαταρίες σε μη συμβατά προϊόντα μπορεί να έχει ως αποτέλεσμα πυρκαγιά, υπερβολική θερμότητα, έκρηξη ή διαρροή ηλεκτρολύτη.
13. Αν δεν χρησιμοποιείτε το εργαλείο για μεγάλο χρονικό διάστημα, πρέπει να βγάλετε την μπαταρία από το εργαλείο.

## ΦΥΛΑΞΤΕ ΤΙΣ ΟΔΗΓΙΕΣ ΑΥΤΕΣ.

**⚠ ΠΡΟΣΟΧΗ:** Να χρησιμοποιείτε μόνο γνήσιες μπαταρίες της Makita. Η χρήση μη γνήσιων μπαταριών Makita, ή μπαταριών που έχουν τροποποιηθεί, μπορεί να έχει ως αποτέλεσμα τη ρήξη της μπαταρίας, προκαλώντας πυρκαγιά, προσωπικό τραυματισμό και βλάβη. Επίσης, θα ακυρωθεί η εγγύηση της Makita για το εργαλείο και φορτιστή Makita.

## Συμβουλές για τη διατήρηση της μέγιστης ζωής μπαταρίας

1. Φορτίζετε την κασέτα μπαταριών πριν από την πλήρη αποφόρτιση της. Πάντοτε να σταματάτε τη λειτουργία του εργαλείου και να φορτίζετε την κασέτα μπαταριών όταν παρατηρείτε μειωμένη ισχύ εργαλείου.
2. Ποτέ μην επαναφορτίζετε μια πλήρως φορτισμένη κασέτα μπαταριών. Η υπερφόρτιση μειώνει την ωφέλιμη ζωή της μπαταρίας.
3. Να φορτίζετε την κασέτα μπαταριών σε θερμοκρασία δωματίου, δηλαδή στους 10°C έως 40°C. Αφήστε μια θερμή κασέτα μπαταριών να κρυώσει πριν την φορτίσετε.
4. Να φορτίζετε την κασέτα μπαταριών εάν δεν τη χρησιμοποιείτε για μεγάλη χρονική περίοδο (περισσότερο από έξι μήνες).

## ΣΥΝΑΡΜΟΛΟΓΗΣΗ

**⚠ ΠΡΟΣΟΧΗ:** Να βεβαιώνετε πάντα ότι το μηχανήμα είναι σβηστό και η κασέτα μπαταρίας έχει αφαιρεθεί πριν εκτελέσετε κάποια εργασία στο εργαλείο.

**ΕΙΔΟΠΟΙΗΣΗ:** Πριν θέσετε το μηχανήμα σε λειτουργία, βεβαιωθείτε να συναρμολογήσετε πλήρως το μηχανήμα. Διαφορετικά, το μηχανήμα δεν θα λειτουργήσει.

## Τοποθέτηση ή αφαίρεση του σωλήνα φυσητήρα και ακροφυσίου

1. Προσαρτήστε το σωλήνα φυσητήρα στην κύρια μονάδα. Εισαγάγετε το σωλήνα φυσητήρα στην κύρια μονάδα με το μπουλόνι στραμμένο προς τα αριστερά, όπως απεικονίζεται στην εικόνα. Περιστρέψτε το σωλήνα φυσητήρα όπως απεικονίζεται στην εικόνα, με τρόπο ώστε το μπουλόνι να ευθυγραμμιστεί με την οπή στην κύρια μονάδα και μετά σφίξτε καλά το μπουλόνι χρησιμοποιώντας το εξαγωνικό κλειδί.  
▶ **Εικ.1:** 1. Μπουλόνι 2. Σωλήνας φυσητήρα
2. Ευθυγραμμίστε την προεξοχή στο σωλήνα φυσητήρα με την εγκοπή στο ακροφύσιο άκρου, μετά προσαρτήστε το ακροφύσιο άκρου στο σωλήνα φυσητήρα και τέλος περιστρέψτε το ακροφύσιο άκρου για να το ασφαλίσετε στη θέση του.  
▶ **Εικ.2:** 1. Ακροφύσιο άκρου 2. Σωλήνας φυσητήρα

Για να αφαιρέσετε το σωλήνα φυσητήρα και το ακροφύσιο άκρου, εκτελέστε τη διαδικασία τοποθέτησης με αντίστροφη σειρά.

**ΠΑΡΑΤΗΡΗΣΗ:** Το μήκος του ακροφυσίου μπορεί να αλλάξει αν μετακινήσετε το ακροφύσιο όπως απεικονίζεται στην εικόνα.

▶ **Εικ.3:** 1. Ακροφύσιο άκρου 2. Σωλήνας φυσητήρα

## Τοποθέτηση ή αφαίρεση του επίπεδου ακροφυσίου ή του ακροφυσίου προέκτασης

### Προαιρετικό εξάρτημα

Προσαρτήστε το επίπεδο ακροφύσιο ή το ακροφύσιο προέκτασης στο ακροφύσιο άκρου και μετά περιστρέψτε το για να το ασφαλίσετε στη θέση του.

▶ **Εικ.4:** 1. Επίπεδο ακροφύσιο 2. Ακροφύσιο προέκτασης 3. Σωλήνας προσαρμογέα

Επίσης, μπορείτε να προσαρτήσετε το επίπεδο ακροφύσιο ή το ακροφύσιο προέκτασης στο σωλήνα φυσητήρα.

▶ **Εικ.5:** 1. Επίπεδο ακροφύσιο 2. Ακροφύσιο προέκτασης 3. Σωλήνας φυσητήρα

Για να αφαιρέσετε το επίπεδο ακροφύσιο ή το ακροφύσιο προέκτασης, εκτελέστε τη διαδικασία τοποθέτησης με αντίστροφη σειρά.

## Προσάρτηση του ιμάντα ώμου

**⚠ ΠΡΟΣΟΧΗ:** Βεβαιωθείτε να συνδέετε με ασφάλεια τους γάντζους του ιμάντα ώμου με το μηχανήμα. Αν οι γάντζοι είναι μερικώς συνδεδεμένοι, μπορεί να βγουν και να προκαλέσουν τραυματισμό.

**⚠ ΠΡΟΣΟΧΗ:** Βεβαιωθείτε να χρησιμοποιήσετε τον ιμάντα ώμου που προορίζεται αποκλειστικά για αυτό το εργαλείο. Μπορεί να προκληθεί τραυματισμός αν χρησιμοποιήσετε άλλον ιμάντα ώμου.

Συνδέστε τους γάντζους του ιμάντα ώμου στο μηχανήμα όπως απεικονίζεται στην εικόνα.

▶ **Εικ.6:** 1. Γάντζος

Ο ιμάντας ώμου διαθέτει ένα μέσο για ταχεία αποσύνδεση. Απλώς πιέστε τα πλαισία της πόρτης για να αποσυνδέσετε το μηχανήμα από τον ιμάντα ώμου.

▶ **Εικ.7:** 1. Πόρπη

### Τοποθέτηση ή αφαίρεση του σωλήνα αναρρόφησης και ακροφυσίου

#### Προαιρετικό εξάρτημα

1. Ευθυγραμμίστε την ένδειξη τριγώνου στο ακροφύσιο αναρρόφησης με αυτή στο σωλήνα αναρρόφησης και μετά εισαγάγετε το ακροφύσιο αναρρόφησης στο σωλήνα αναρρόφησης μέχρι το μάνδαλο στο ακροφύσιο να ασφαλίσει στη θέση του.

► **Εικ.8:** 1. Ακροφύσιο αναρρόφησης 2. Σωλήνας αναρρόφησης 3. Ένδειξη τριγώνου

2. Χαλαρώστε το μπουλόνι στο κάλυμμα ανεμιστήρα χρησιμοποιώντας το εξαγωγικό κλειδί και ανοίξτε το κάλυμμα ανεμιστήρα.

► **Εικ.9:** 1. Μπουλόνι 2. Κάλυμμα ανεμιστήρα 3. Εξαγωγικό κλειδί

3. Ευθυγραμμίστε την ένδειξη τριγώνου στο σωλήνα αναρρόφησης με την ένδειξη  στην κύρια μονάδα και μετά προσαρτήστε το σωλήνα αναρρόφησης στην κύρια μονάδα.

► **Εικ.10:** 1. Σωλήνας αναρρόφησης 2. Ένδειξη τριγώνου 3.  ένδειξη

4. Περιστρέψτε το σωλήνα αναρρόφησης δεξιόστροφα ώστε το μπουλόνι στο σωλήνα να είναι ευθυγραμμισμένο με την οπή στην κύρια μονάδα και μετά στερεώστε καλά το μπουλόνι χρησιμοποιώντας το εξαγωγικό κλειδί, για να ασφαλίσετε το σωλήνα στην κύρια μονάδα.

► **Εικ.11:** 1. Σωλήνας αναρρόφησης 2. Μπουλόνι

Για να αφαιρέσετε το σωλήνα αναρρόφησης και το ακροφύσιο, εκτελέστε τη διαδικασία τοποθέτησης με αντίστροφη σειρά.

### Τοποθέτηση ή αφαίρεση γωνιακού σωλήνα και σακούλας σκόνης

#### Προαιρετικό εξάρτημα

1. Εισαγάγετε το γωνιακό σωλήνα στη σακούλα σκόνης και σφίξτε τον ιμάντα για να στερεώσετε το γωνιακό σωλήνα όπως απεικονίζεται στην εικόνα.

► **Εικ.12:** 1. Σακούλα σκόνης 2. Γωνιακός σωλήνας 3. Ιμάντας

2. Προσαρτήστε τον γωνιακό σωλήνα στην κύρια μονάδα.

Εισαγάγετε το γωνιακό σωλήνα στην κύρια μονάδα με το μπουλόνι στραμμένο προς τα αριστερά, όπως απεικονίζεται στην εικόνα. Περιστρέψτε τον γωνιακό σωλήνα όπως απεικονίζεται στην εικόνα, με τρόπο ώστε το μπουλόνι να ευθυγραμμιστεί με την οπή στην κύρια μονάδα και μετά σφίξτε καλά το μπουλόνι χρησιμοποιώντας το εξαγωγικό κλειδί.

► **Εικ.13:** 1. Μπουλόνι 2. Γωνιακός σωλήνας

3. Προσαρτήστε τον γάντζο της σακούλας σκόνης στον ιμάντα ώμου και μετά προσαρτήστε τους γάντζους του ιμάντα ώμου στην κύρια μονάδα όπως απεικονίζεται στην εικόνα.

► **Εικ.14:** 1. Γάντζος

Για να αφαιρέσετε τη σακούλα σκόνης και το γωνιακό σωλήνα, εκτελέστε τη διαδικασία τοποθέτησης με αντίστροφη σειρά.

## ΠΕΡΙΓΡΑΦΗ ΛΕΙΤΟΥΡΓΙΑΣ

**▲ΠΡΟΣΟΧΗ:** Να φροντίζετε πάντα για την απενεργοποίηση του μηχανήματος και την αφαίρεση της κασέτας μπαταρίας, πριν από οποιαδήποτε ρύθμιση ή έλεγχο της λειτουργίας του μηχανήματος.

### Τοποθέτηση ή αφαίρεση της κασέτας μπαταριών

**▲ΠΡΟΣΟΧΗ:** Να σβήνετε πάντα το μηχάνημα πριν τοποθετήσετε ή αφαιρέσετε την κασέτα μπαταριών.

**▲ΠΡΟΣΟΧΗ:** Κρατήστε το μηχάνημα και την κασέτα μπαταριών σταθερά κατά την τοποθέτηση ή αφαίρεση της κασέτας μπαταριών. Αν δεν κρατάτε το μηχάνημα και την κασέτα μπαταριών σταθερά μπορεί να γλιστρήσουν από τα χέρια σας και να προκληθεί ζημιά στο μηχάνημα και την κασέτα μπαταριών και προσωπικός τραυματισμός.

**▲ΠΡΟΣΟΧΗ:** Να τοποθετείτε πάντα την κασέτα μπαταριών πλήρως μέχρι να μην βλέπετε την κόκκινη ένδειξη. Σε αντίθετη περίπτωση, μπορεί να πέσει κατά λάθος από το μηχάνημα και να τραυματίσει εσάς ή κάποιον παρευρισκόμενο.

**▲ΠΡΟΣΟΧΗ:** Μην τοποθετείτε την κασέτα μπαταριών με βία. Εάν η κασέτα δεν ολισθαίνει με ευκολία, τότε δεν έχει τοποθετηθεί κατάλληλα.

► **Εικ.15:** 1. Κόκκινη ένδειξη 2. Κομπτί 3. Κασέτα μπαταριών

Για να αφαιρέσετε την κασέτα μπαταριών, σύρετέ την από το μηχάνημα ενώ σύρετε το κομπτί στο μπροστινό μέρος της κασέτας.

Για να τοποθετήσετε την κασέτα μπαταριών, ευθυγραμμίστε τη γλώσσα στην κασέτα μπαταριών με την αύλακα στην υποδοχή και ολισθήστε τη στη θέση της. Να την τοποθετείτε πλήρως μέχρι να ασφαλίσει στη θέση της, γεγονός που υποδεικνύεται με ένα χαρακτηριστικό ήχο. Εάν μπορείτε να δείτε την κόκκινη ένδειξη στην επάνω πλευρά του κομπτιού, δεν έχει κλειδώσει τελείως.

### Εμφάνιση υπολειπόμενης χωρητικότητας μπαταρίας

**Μόνο για κασέτες μπαταρίας με την ενδεικτική λυχνία**

► **Εικ.16:** 1. Ενδεικτικές λυχνίες 2. Κομπτί ελέγχου

Πίστετε το κομπτί ελέγχου στην κασέτα μπαταριών για να υποδείξετε την υπολειπόμενη χωρητικότητα μπαταρίας. Οι ενδεικτικές λυχνίες ανάβουν για λίγα δευτερόλεπτα.

Ενδεικτικές Λυχνίες			Υπολειπόμενη χωρητικότητα
Αναμμένες	Σβηστές	Αναβοσβήνουν	
■	□	▧	75% έως 100%
■ ■ ■ ■	□ □ □ □		50% έως 75%
■ ■ □ □	□ □ □ □		25% έως 50%
■ □ □ □	□ □ □ □		0% έως 25%
▧ □ □ □	□ □ □ □		Φορτίστε την μπαταρία.
■ ■ □ □	□ □ □ □		Μπορεί να προέκυψε δυσλειτουργία στην μπαταρία.
□ □ ■ ■	□ □ □ □		

**ΠΑΡΑΤΗΡΗΣΗ:** Ανάλογα με τις συνθήκες χρήσης και τη θερμοκρασία περιβάλλοντος, η ένδειξη μπορεί να διαφέρει λίγο από την πραγματική χωρητικότητα.

## Σύστημα προστασίας μηχανήματος/ μπαταρίας

Το μηχανήμα είναι εξοπλισμένο με ένα σύστημα προστασίας μηχανήματος / μπαταρίας. Αυτό το σύστημα αποκόπτεi αυτόματα την ισχύ προς το μοτέρ για να παραταθεί η διάρκεια λειτουργίας του μηχανήματος και της μπαταρίας. Το μηχανήμα σταματάει αυτόματα κατά τη διάρκεια της λειτουργίας αν το μηχανήμα ή η μπαταρία βρεθούν κάτω από τις παρακάτω συνθήκες:

### Προστασία υπερφόρτωσης

Αν χρησιμοποιήσετε το μηχανήμα ή την μπαταρία με τρόπο που να τραβά αφύσικα υψηλό ρεύμα, το μηχανήμα θα σταματήσει αυτόματα και η λυχνία για την κατάσταση 1 θα αρχίσει να αναβοσβήνει με πράσινο χρώμα. Σε αυτή την κατάσταση, απενεργοποιήστε το μηχανήμα και διακόψτε την εφαρμογή που προκαλεί την υπερφόρτωση του μηχανήματος. Μετά, ενεργοποιήστε το μηχανήμα για επανεκκίνηση.

### Προστασία υπερθέρμανσης

Όταν το μηχανήμα ή η μπαταρία υπερθερμανθεί, η λειτουργία του μηχανήματος σταματάει αυτόματα και η λυχνία για την κατάσταση 1 ανάβει με κόκκινο χρώμα. Σε αυτή την περίπτωση, αφήστε το μηχανήμα και την μπαταρία να ψυχθούν πριν ενεργοποιήσετε ξανά το μηχανήμα.

### Προστασία υπερβολικής αποφόρτισης

Όταν η χωρητικότητα μπαταρίας δεν είναι αρκετή, η λειτουργία του μηχανήματος σταματάει αυτόματα και η λυχνία για την κατάσταση 1 αναβοσβήνει με κόκκινο χρώμα. Σε αυτή την περίπτωση, βγάλτε την μπαταρία από το μηχανήμα και φορτίστε την μπαταρία.

## Διακόπτης κύριας λειτουργίας

**▲ΠΡΟΕΙΔΟΠΟΙΗΣΗ:** Να απενεργοποιείτε πάντα το διακόπτη κύριας λειτουργίας όταν δεν χρησιμοποιείτε το εργαλείο.

Για να ενεργοποιήσετε το μηχανήμα, πατήστε το διακόπτη κύριας λειτουργίας. Η λυχνία για την κατάσταση 1 και την κατάσταση 2 ανάβουν με πράσινο χρώμα. Για απενεργοποίηση, συνεχίστε να πατάτε το διακόπτη κύριας λειτουργίας μέχρι να σβήσουν οι λυχνίες για την κατάσταση 1 και την κατάσταση 2.

► **Εικ.17:** (1) Λυχνία για κατάσταση 1 (2) Λυχνία για κατάσταση 2 (3) Διακόπτης κύριας λειτουργίας

Μπορείτε να χρησιμοποιείτε το μηχανήμα στην κατάσταση αναρρόφησης. Στην κατάσταση αναρρόφησης, ο όγκος αναρρόφησης γίνεται μικρότερος από ότι στην κανονική κατάσταση λειτουργίας.

Όταν ενεργοποιείτε το μηχανήμα, το μηχανήμα εκκινείται σε κανονική κατάσταση. Για να χρησιμοποιήσετε το μηχανήμα σε κατάσταση αναρρόφησης, πατήστε το διακόπτη κύριας λειτουργίας όταν το μηχανήμα είναι ενεργοποιημένο. Η λυχνία για την κατάσταση 2 σβήνει και μόνο η λυχνία για την κατάσταση 1 ανάβει με πράσινο χρώμα. Όταν πατήσετε ξανά το διακόπτη κύριας λειτουργίας, το μηχανήμα επιστρέφει στην κανονική λειτουργία και οι λυχνίες για την κατάσταση 1 και την κατάσταση 2 ανάβουν με πράσινο χρώμα.

**ΠΑΡΑΤΗΡΗΣΗ:** Η λυχνία για την κατάσταση 1 αναβοσβήνει με πράσινο χρώμα αν το μηχανήμα λειτουργεί κάτω από μη λειτουργικές συνθήκες. Η λυχνία αναβοσβήνει σε οποιαδήποτε από τις ακόλουθες συνθήκες.

- Τραβήξετε τη σκανδάλη διακόπτη, το μπουλόνι στο κάλυμμα ανεμιστήρα ή στο σωλήνα αναρρόφησης δεν είναι καλά σφιγμένο ή το μπουλόνι στο σωλήνα φυσητήρα ή στο γωνιακό σωλήνα δεν είναι καλά σφιγμένο.
- Το μηχανήμα είναι ενεργοποιημένο, ο μοχλός ελέγχου δεν έχει επιστρέψει πλήρως στην ανενεργή θέση ή τραβάτε τη σκανδάλη διακόπτη.

**ΠΑΡΑΤΗΡΗΣΗ:** Αυτό το μηχανήμα χρησιμοποιεί τη λειτουργία αυτόματης απενεργοποίησης. Για να αποφευχθεί η αθέλητη εκκίνηση, ο διακόπτης κύριας λειτουργίας απενεργοποιείται αυτόματα αν δεν τραβήξετε τη σκανδάλη διακόπτη για κάποια καθορισμένη περίοδο μετά την ενεργοποίηση του διακόπτη κύριας λειτουργίας.

## Δράση διακόπτη

**▲ΠΡΟΕΙΔΟΠΟΙΗΣΗ:** Πριν τοποθετείτε την κασέτα μπαταριών στο μηχανήμα, να ελέγχετε πάντα ότι η σκανδάλη διακόπτης ενεργοποιείται κανονικά και επιστρέφει στην «ANENERGH» όταν την αφήνετε.

► **Εικ.18:** 1. Σκανδάλη διακόπτης

Για να ξεκινήσετε το μηχανήμα, τραβήξτε απλώς τη σκανδάλη διακόπτη. Η ταχύτητα αυξάνεται όσο αυξάνετε την πίεση στη σκανδάλη διακόπτη. Αφήστε τη σκανδάλη διακόπτη για να σταματήσει.

## Λειτουργία ελέγχου πλοήγησης

Η λειτουργία ελέγχου πλοήγησης επιτρέπεται στο χειριστή να διατηρεί σταθερή ταχύτητα χωρίς να τραβάει τη σκανδάλη. Για να αυξήσετε την ταχύτητα, περιστρέψτε το μοχλό ελέγχου προς τα μπροστά. Για να μειώσετε την ταχύτητα, περιστρέψτε το μοχλό ελέγχου προς τα πίσω.

► **Εικ.19:** 1. Μοχλός ελέγχου

## Φύλαξη εξαγωνικού κλειδιού

Όταν δεν χρησιμοποιείτε, αποθηκεύστε το εξαγωνικό κλειδί όπως απεικονίζεται για να μην το χάσετε.

► **Εικ.20:** 1. Εξαγωνικό κλειδί

## Λειτουργία αποφυγής τυχαίας επανεκκίνησης

Αν ενεργοποιήσετε το μηχανήμα ενώ τραβάτε τη σκανδάλη διακόπτη ή ενώ ο μοχλός ελέγχου δεν βρίσκεται στην ανενεργή θέση, το μηχανήμα δεν ξεκινάει. Για να ξεκινήσετε το μηχανήμα, αφήστε πρώτα τη σκανδάλη διακόπτη και επιστρέψτε πλήρως το μοχλό ελέγχου και μετά ενεργοποιήστε το μηχανήμα.

## Ηλεκτρονική λειτουργία

Το μηχανήμα είναι εξοπλισμένο με ηλεκτρονική λειτουργία για εύκολη λειτουργία.

- Έλεγχος σταθερής ταχύτητας  
Η λειτουργία ελέγχου ταχύτητας παρέχει σταθερή ταχύτητα περιστροφής, ανεξάρτητα από τις συνθήκες φόρτου.

## ΛΕΙΤΟΥΡΓΙΑ

**ΠΡΟΣΟΧΗ:** Μην τοποθετείτε το μηχανήμα στο έδαφος ενώ είναι ενεργοποιημένο. Η άμμος ή η σκόνη μπορεί να εισέλθει από την είσοδο αναρρόφησης και να προκαλέσει δυσλειτουργία ή προσωπικό τραυματισμό.

## Λειτουργία φυσητήρα

**ΠΡΟΣΟΧΗ:** Όταν εκτελείτε τη λειτουργία φυσητήρα, βεβαιωθείτε να αφαιρέσετε το σωλήνα αναρρόφησης, το ακροφύσιο αναρρόφησης, το γωνιακό σωλήνα και τη σακούλα σκόνης από το μηχανήμα, καθώς και να προσαρτήσετε το σωλήνα φυσητήρα και τα ακροφύσια στο μηχανήμα.

Κρατήστε σταθερά το μηχανήμα με το ένα χέρι και πραγματοποιήστε την εργασία φυσητήρα μετακινώντας το φυσητήρα αργά. Όταν φυσάτε γύρω από ένα κτίριο, μια μεγάλη πέτρα ή όχημα, να κατευθύνετε το ακροφύσιο μακριά από αυτά. Όταν πραγματοποιείτε μια εργασία σε γωνία, ξεκινήστε από τη γωνία και μετά μετακινήστε προς μια πλατύτερη περιοχή.

► **Εικ.21**

## Λειτουργία αναρρόφησης

**ΠΡΟΣΟΧΗ:** Όταν εκτελείτε τη λειτουργία αναρρόφησης, βεβαιωθείτε να αφαιρέσετε το σωλήνα φυσητήρα και τα ακροφύσια από το μηχανήμα, καθώς και να προσαρτήσετε το σωλήνα αναρρόφησης, το ακροφύσιο αναρρόφησης, το γωνιακό σωλήνα, τη σακούλα σκόνης και τον ιμάντα ώμου στο μηχανήμα.

**ΠΡΟΣΟΧΗ:** Να ελέγχετε συχνά τη σακούλα σκόνης για φθορά ή παραμόρφωση.

**ΠΡΟΣΟΧΗ:** Φροντίστε να συνδέσετε τον συνδετήρα της σακούλας σκόνης πριν θέσετε το μηχανήμα σε λειτουργία.

**ΠΡΟΣΟΧΗ:** Να σβήνετε πάντα το μηχανήμα πριν ανοίξετε ή προσαρτήσετε τον συνδετήρα της σακούλας σκόνης.

**ΕΙΔΟΠΟΙΗΣΗ:** Μην επιτρέψετε την αναρρόφηση υγρών υλικών, όπως υγρά φύλλα, και ξένων υλικών, όπως μεγάλα τεμαχίδια ξύλου, μέταλλα, γυαλί, χαλκία, κτλ., μέσα στο μηχανήμα. Διαφορετικά, μπορεί να προκύψει δυσλειτουργία.

**ΕΙΔΟΠΟΙΗΣΗ:** Αδειάστε τη σακούλα σκόνης πριν γεμίσει. Διαφορετικά, μπορεί να προκύψει δυσλειτουργία.

**ΕΙΔΟΠΟΙΗΣΗ:** Για να αποτρέψετε την αναρρόφηση ξένων υλικών, συνιστάται η λειτουργία του μηχανήματος σε κατάσταση αναρρόφησης.

1. Τοποθετήστε τον ιμάντα ώμου και τη σακούλα σκόνης στον ώμο σας όπως απεικονίζεται στην εικόνα. Ρυθμίστε το μήκος του ιμάντα.

► **Εικ.22:** 1. Ιμάντας ώμου 2. Λαβή μεταφοράς 3. Βοηθητική λαβή 4. Σακούλα σκόνης

2. Κρατήστε τη λαβή μεταφοράς με το δεξί χέρι σας και τη λαβή υποβοήθησης με το άλλο χέρι.

► **Εικ.23**

3. Ενώ χρησιμοποιείτε το μηχανήμα, προσαρμόστε τη σκανδάλη διακόπτη ώστε η δύναμη αναρρόφησης να είναι κατάλληλη για τη θέση και τις συνθήκες εργασίας.

## ΣΥΝΤΗΡΗΣΗ

**ΠΡΟΣΟΧΗ:** Πάντα να βεβαιώνετε ότι το μηχανήμα είναι απενεργοποιημένο και η κασέτα μπαταριών έχει αφαιρεθεί πριν επιχειρήσετε να εκτελέσετε εργασίες επιθεώρησης ή συντήρησης.

Για τη διατήρηση της ΑΣΦΑΛΕΙΑΣ και ΑΞΙΟΠΙΣΤΙΑΣ του προϊόντος, οι επισκευές και οποιαδήποτε άλλη εργασία συντήρησης ή ρύθμισης πρέπει να εκτελούνται από εξουσιοδοτημένα ή εργοστασιακά κέντρα εξυπηρέτησης της Makita, χρησιμοποιώντας πάντοτε ανταλλακτικά της Makita.

## Καθαρισμός του μηχανήματος

Καθαρίστε το μηχάνημα σκουπίζοντας τη σκόνη με ένα στεγνό πανί ή ένα πανί διαποτισμένο με σαπουνόνερο αφού πρώτα το έχετε στύψει.

**ΕΙΔΟΠΟΙΗΣΗ:** Μην χρησιμοποιείτε ποτέ βενζίνη, πετρελαϊκό αιθέρα, διαλυτικό, αλκοόλη ή παρόμοιες ουσίες. Μπορεί να προκληθεί αποχρωματισμός, παραμόρφωση ή ρωγμές.

Αφαιρέστε τη σκόνη ή τη βρομιά από τις εισόδους αναρρόφησης.

► **Εικ.24:** 1. Είσοδος αναρρόφησης

## ΑΝΤΙΜΕΤΩΠΙΣΗ ΠΡΟΒΛΗΜΑΤΩΝ

Πριν ζητήσετε επισκευές, εκτελέστε αρχικά τη δική σας επιθεώρηση. Αν εντοπίσετε πρόβλημα που δεν επεξηγείται στο εγχειρίδιο, μην επιχειρήσετε να αποσυναρμολογήσετε το μηχάνημα. Αντ' αυτού, απευθυνθείτε σε εξουσιοδοτημένα κέντρα σέρβις της Makita και χρησιμοποιείτε πάντα ανταλλακτικά της Makita για τις επισκευές.

Κατάσταση προβλήματος	Πιθανή αιτία (δυσλειτουργία)	Αποκατάσταση
Το μοτέρ δεν λειτουργεί.	Δεν είναι τοποθετημένη η κασέτα μπαταριών.	Τοποθετήστε την κασέτα μπαταριών.
	Πρόβλημα μπαταριών (μικρή τάση)	Επαναφορτίστε την μπαταρία. Αν η επαναφόρτιση δεν είναι αποτελεσματική, αντικαταστήστε την μπαταρία.
	<b>Για φυσητήρα</b> Δεν έχετε προσαρτήσει το σωλήνα φυσητήρα. Το κάλυμμα ανεμιστήρα δεν είναι κλειστό.	Προσαρτήστε το σωλήνα φυσητήρα και μετά σφίξτε το μπουλόνι. Κλείστε το κάλυμμα ανεμιστήρα και μετά σφίξτε το μπουλόνι.
	<b>Για αναρρόφηση</b> Ο γωνιακός σωλήνας ή ο σωλήνας αναρρόφησης δεν έχει προσαρτηθεί.	Προσαρτήστε το γωνιακό σωλήνα ή το σωλήνα αναρρόφησης και μετά σφίξτε το μπουλόνι.
Το μοτέρ σταματά να λειτουργεί μετά από μικρή χρήση.	Το επίπεδο φόρτισης μπαταρίας είναι χαμηλό.	Επαναφορτίστε την μπαταρία. Αν η επαναφόρτιση δεν είναι αποτελεσματική, αντικαταστήστε την μπαταρία.
	Υπερθέρμανση.	Σταματήστε να χρησιμοποιείτε το μηχάνημα για να το αφήσετε να κρυώσει.
Το μηχάνημα δεν φτάνει τη μέγιστη ταχύτητα.	Η μπαταρία δεν είναι σωστά τοποθετημένη.	Τοποθετήστε την κασέτα μπαταριών όπως περιγράφεται σε αυτό το εγχειρίδιο.
	Η ισχύς της μπαταρίας πέφτει.	Επαναφορτίστε την μπαταρία. Αν η επαναφόρτιση δεν είναι αποτελεσματική, αντικαταστήστε την μπαταρία.
	Το σύστημα μετάδοσης κίνησης δεν λειτουργεί σωστά.	Απευθυνθείτε στο τοπικό εξουσιοδοτημένο κέντρο σέρβις για επισκευή.
Ασυνήθιστοι κραδασμοί: ⇒ Σταματήστε αμέσως το μηχάνημα!	Το σύστημα μετάδοσης κίνησης δεν λειτουργεί σωστά.	Απευθυνθείτε στο τοπικό εξουσιοδοτημένο κέντρο σέρβις για επισκευή.
Το μοτέρ δεν μπορεί να σταματήσει: ⇒ Βγάλτε αμέσως την μπαταρία!	Ηλεκτρική ή ηλεκτρονική δυσλειτουργία.	Βγάλτε την μπαταρία και απευθυνθείτε στο τοπικό εξουσιοδοτημένο κέντρο σέρβις για επισκευή.

# ΠΡΟΑΙΡΕΤΙΚΑ ΕΞΑΡΤΗΜΑΤΑ

**⚠ ΠΡΟΣΟΧΗ:** Αυτά τα εξαρτήματα ή προσαρτήματα συνιστώνται για χρήση με το προϊόν Makita σας που περιγράφεται στο εγχειρίδιο αυτό. Η χρήση άλλων εξαρτημάτων ή προσαρτημάτων μπορεί να παρουσιάξει κίνδυνο για τραυματισμό ατόμων. Να χρησιμοποιείτε τα εξαρτήματα ή προσαρτήματα μόνο για τη χρήση που προορίζονται.

Εάν χρειάζεστε οποιαδήποτε βοήθεια για περισσότερες πληροφορίες σε σχέση με αυτά τα εξαρτήματα, αποστανθείτε στο τοπικό σας κέντρο εξυπηρέτησης Makita.

- Κιτ αναρρόφησης
- Ακροφύσιο προέκτασης
- Επίπεδο ακροφύσιο
- Ιμάντας ώμου
- Γνήσια μπαταρία και φορτιστής της Makita

**ΠΑΡΑΤΗΡΗΣΗ:** Μερικά στοιχεία στη λίστα μπορεί να συμπεριλαμβάνονται στη συσκευασία προϊόντος ως στάνταρ εξαρτήματα. Μπορεί να διαφέρουν ανάλογα με τη χώρα.

## TEKNİK ÖZELLİKLER

Model:		DUB363
Kapasiteler	Hava hacmi	0 - 13,4 m <sup>3</sup> /dak
	Hava hızı (ortalama)	0 - 54 m/s
	Hava hızı (maks.)	0 - 65 m/s
Boyutlar (U x G x Y) *1		341 mm x 193 mm x 415 mm
Anma voltajı		D.C. 36 V
Net ağırlık	Üfleyici *2	3,8 - 5,2 kg
	Elektrikli süpürge *3	6,0 - 6,6 kg

\*1. Borular, nozullar, toz torbası, omuz askısı ve batarya kartuşları olmadan.

\*2. Üfleyici borusu, uç nozul ve yassı nozul varken ve emme borusu, emme nozulu, dirsekli boru, toz torbası ve omuz askısı olmadan.

\*3. Emme borusu, emme nozulu, dirsekli boru, toz torbası ve omuz askısı varken ve üfleyici borusu, uç nozul ve yassı nozul olmadan.

- Sürekli yapılan araştırma ve geliştirmelerden dolayı, burada belirtilen özellikler önceden bildirimlemeden değiştirilebilir.
- Özellikler ülkeden ülkeye değişebilir.
- Ağırlık, ekli aksesuar/aksesuarlara ve batarya kartuşuna bağlı olarak farklılık gösterebilir. EPTA-Prosedürü 01/2014'e göre en hafif ve en ağır kombinasyonlar tabloda verilmiştir.

### Geçerli batarya kartuşu

BL1815N / BL1820 / BL1820B / BL1830 / BL1830B / BL1840 / BL1840B / BL1850 / BL1850B / BL1860B

- Yukarıda listelenen batarya kartuşlarının bazıları yaşadığınız bölgeye bağlı olarak mevcut olmayabilir.

**UYARI:** Sadece yukarıda listelenen batarya kartuşlarını kullanın. Başka batarya kartuşlarının kullanılması yaralanma ve/veya yangına neden olabilir.

### Semboller

Aşağıdakiler makineniz için kullanılan sembolleri göstermektedir. Kullanmadan önce manalarını anladığınızdan emin olunuz.



Çok özenli ve dikkatli kullanın.



Eİ kitabını okuyun.



Ellerinizi dönen parçalardan uzak tutun.



Uzun saç dolaşma kazasına neden olabilir.



Etrafınızdaki kişileri aletten uzak tutun.



Koruyucu gözlük ve kulaklık takın.



Neme maruz bırakmayın.



Ni-MH  
Li-Ion

Sadece AB ülkeleri için  
Elektrik donanımını ve batarya kutusunu  
evsel atıklarla birlikte bertaraf etmeyiniz!  
Atık Elektrikli ve Elektronik Donanımlar,  
Piller ve Akümülatörler ve Atık Piller  
ve Akümülatörler konusundaki Avrupa  
Direktifleri ve bunların ulusal yasalara  
uygulanmaları uyarınca, kullanım ömürleri  
biten elektrikli donanımların, pillerin ve pil  
takım(lar)ının ayrı toplanmaları ve çevreye  
uyumlu bir geri dönüşüm tesisine getirilme-  
leri gereklidir.

### Kullanım amacı

Bu makine üflemek ve vakumlu temizlemek için tasarlanmıştır.

### Gürültü

Tipik A-ağırlıklı gürültü düzeyi (EN50636-2-100 standar-  
dına göre belirlenen):

Ses basınç seviyesi (L<sub>PA</sub>): 84,8 dB (A)

Belirsizlik (K): 1,3 dB (A)

Ses gücü düzeyi (L<sub>WA</sub>): 94,9 dB (A)

Belirsizlik (K): 0,3 dB (A)

# GÜVENLİK UYARILARI

## Akülü üfleyci güvenlik talimatları

**UYARI:** Tüm güvenlik uyarılarını ve tüm talimatları okuyun. Uyarılara ve talimatlara uyulmaması elektrik şoku, yangın ve/veya ciddi yaralanmalar ile sonuçlanabilir.

## Tüm uyarıları ve talimatları iletide başvurmak için saklayın.

### Eğitim

1. Talimatları dikkatlice okuyun. Makinenin kontrollerine ve doğru kullanımına aşinalık kazanın.
2. Fiziksel, duyuşal ya da zihinsel yetenekleri kısıtlı olan veya deneyim ve bilgileri olmayan ya da bu talimatlara aşına olmayan kişilerin ve çocukların makineyi kullanmasına asla izin vermeyin. Yerel düzenlemeler kullanıcı yaşına sınırlandırma getirebilir.
3. Makineyi asla çevresinde insanlar, özellikle de çocuklar veya evcil hayvanlar varken kullanmayın.
4. Diğer insanlara ya da mallarına gelecek zararlardan ve kazalardan kullanıcının sorumlu olduğunu unutmayın.

### Hazırlık

1. Makineyi kullanırken daima sağlam ayakkabılar ve uzun pantolonlar giyin.
2. Hava girişine çekilebilecek takılar takmayın ve bol elbiseler giymeyin. Uzun saçlarınızı hava girişlerinden uzak tutun.
3. Elektrikli aletleri kullanırken gözlerinizi korumak için daima koruyucu gözlük kullanın. Gözlüklerin ABD'de ANSI Z87.1 ile, Avrupa'da EN 166 ile ya da Avustralya/Yeni Zelanda'da AS/NZS 1336 ile uyumlu olması gereklidir. Avustralya/Yeni Zelanda'da, yüzünüzü korumaya için yüz koruyucu maske kullanılması da yasal olarak gereklidir.

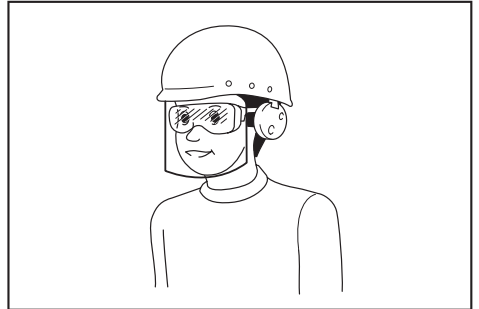

Alet operatörlerinin ve çalışma alanının yakınında çalışan diğer kişilerin uygun koruyucu güvenlik ekipmanlarını kullanmasını sağlanması, işverenin yükümlülüğündedir.

4. Tozdan rahatsız olmamak için toz maskesi takılması tavsiye edilir.

**NOT:** Beyan edilen gürültü emisyonu değer(ler)i bir standart test yöntemine uygun şekilde ölçülmüştür ve bir aleti bir başkasıyla karşılaştırmak için kullanılabilir.

**NOT:** Beyan edilen gürültü emisyonu değer(ler)i bir ön maruz kalma değerlendirmesi olarak da kullanılabilir.

**UYARI:** Kulak koruyucuları takın.

**UYARI:** Elektrikli aletin gerçek kullanımı sırasındaki gürültü emisyonu, aletin kullanım biçimlerine, özellikle işlenen iş parçasının türüne bağlı olarak beyan edilen değer(ler)den farklı olabilir.

**UYARI:** Gerçek kullanım koşullarındaki tahmini maruziyeti baz alan, operatörü koruyacak güvenlik önlemlerini mutlaka belirleyin (çalışma döngüsü içerisinde aletin kapalı olduğu ve aktif durumda olmasının yanı sıra boşta çalıştığı zamanlar gibi, bütün zaman dilimleri göz önünde bulundurarak).

## Titreşim

Titreşim toplam değeri (üç eksenli vektör toplamı) (EN50636-2-100 standardına göre hesaplanan):  
Çalışma modu: yüksüz çalışma (üfleme)  
Titreşim emisyonu ( $a_h$ ): 2,5 m/s<sup>2</sup> den az  
Belirsizlik (K): 1,5 m/s<sup>2</sup>  
Çalışma modu: yüksüz çalışma (vakumlu temizleme)  
Titreşim emisyonu ( $a_h$ ): 2,5 m/s<sup>2</sup> den az  
Belirsizlik (K): 1,5 m/s<sup>2</sup>

**NOT:** Beyan edilen titreşim toplam değer(ler)i bir standart test yöntemine uygun şekilde ölçülmüştür ve bir aleti bir başkasıyla karşılaştırmak için kullanılabilir.

**NOT:** Beyan edilen titreşim toplam değer(ler)i bir ön maruz kalma değerlendirmesi olarak da kullanılabilir.

**UYARI:** Elektrikli aletin gerçek kullanımı sırasındaki titreşim emisyonu, aletin kullanım biçimlerine, özellikle işlenen iş parçasının türüne bağlı olarak beyan edilen değer(ler)den farklı olabilir.

**UYARI:** Gerçek kullanım koşullarındaki tahmini maruziyeti baz alan, operatörü koruyacak güvenlik önlemlerini mutlaka belirleyin (çalışma döngüsü içerisinde aletin kapalı olduğu ve aktif durumda olmasının yanı sıra boşta çalıştığı zamanlar gibi, bütün zaman dilimleri göz önünde bulundurarak).

## EC Uygunluk Beyanı

### Sadece Avrupa ülkeleri için

EC uygunluk beyanı bu kullanım kılavuzuna Ek A olarak eklenmiştir.



5. **Makineyi kullanırken daima kaymaz ve koruyucu ayakkabı giyin.** Kaymaz, kapalı topuklu güvenli botları ve ayakkabıları yaralanma riskini azaltır.
6. **Kişisel koruyucu ekipman kullanın.** Daima göz koruması kullanın. Uygun koşullarda toz maskeleri, altı kaymayan emniyetli ayakkabılar, sert başlıklar ya da kulak korumaları gibi koruyucu donanım kullanılması, yaralanmaları önler.

#### **Çalıştırma**

1. **Şunları yapmadan önce makineyi kapatın, batarya kartuşunu çıkarın ve hareket eden tüm parçaların tamamen durduğundan emin olun:**
  - makineyi kullanmayı bıraktığınızda.
  - tıkanıklıkları temizlemeden önce.
  - kontrol etmeden, temizlemeden ve makine üzerinde çalışmadan önce.
  - makine anormal bir şekilde titremeye başlarsa.
  - makineyi üfleliciden elektrikli süpürgeye ve tersine çevirirken.
2. **Makineyi sadece gün ışığında ya da iyi aydınlatma sağlayan yapay ışıkta kullanın.**
3. **Fazla ileriye uzanmaya çalışmayın ve her zaman doğru bir dengeyi koruyun ve yere sağlam basın.**
4. **Eğimli yerlerde adımlarınıza daima dikkat edin.**
5. **Yürüyerek kullanın, asla koşmayın.**
6. **Tüm soğutma hava girişlerini döküntülerden temiz tutun.**
7. **Döküntüleri hiçbir zaman etraflarınıza doğru üflemeyin.**
8. **Makineyi sağlam bir yüzeyde önerilen konumda çalıştırın.**
9. **Makineyi yüksek yerlerde çalıştırmayın.**
10. **Makineyi kullanırken nozulu yakınınızdaki kişilere doğrultmayın.**
11. **Emme girişini ve/veya üfleliciyi çıkışı asla tıkamayın.**
  - Tozlu alanda çalışırken emme girişinin veya üfleliciyi çıkışının toz veya pislikle tıkanmamasına dikkat edin.
  - Makita tarafından sağlanan nozullar dışında başka nozul kullanmayın.
  - Üfleliciyi top, şişme bot veya benzeri şeyleri şişirmek için kullanmayın.
12. **Makineyi açık pencere vb. yanında çalıştırmayın.**
13. **Makinenin sadece makul saatlerde çalıştırılması tavsiye edilir - sabahın erken saatleri ya da gece geç vakitler gibi insanların rahatsız olabileceği saatlerde çalıştırmayın.**
14. **Üfleme işlemine başlamadan önce tırmık ve süpürge kullanarak döküntülerin gevşetilmesi tavsiye edilir.**
15. **Makine herhangi yabancı bir cisme rastlarsa veya alışmamış gürültüler çıkarmaya veya titremeye başlarsa, makineyi durdurmak için hemen kapatın. Yeniden başlatmadan ve çalıştırmadan önce, batarya kartuşunu makineden çıkarın ve makineyi hasara karşı kontrol edin. Makine hasar görmüşse Makita yetkili servis merkezlerine tamir ettirin.**

16. **Emme girişine veya üfleliciyi çıkışına parmak ya da başka bir nesne sokmayın.**
17. **İstem dışı çalışmayı önleyin.** Batarya kartuşunu takmadan, makineyi elinize almadan veya taşımadan önce anahtarın kapalı konumunda olduğundan emin olun. Makineyi parmağınız anahtarın üzerindeyken taşımak ya da anahtar açık konumundayken makineye gücü vermek kazalara davetiye çıkarır.
18. **Çivi, cam parçaları veya bıçaklar gibi tehlikeli maddeleri asla üfleme için kullanmayın.**
19. **Makineyi alev alabilecek malzemelerin yakınında kullanmayın.**
20. **Makineyi düşük sıcaklıklı ortamda uzun süre çalıştırmaktan kaçının.**

#### **Bakım ve saklama**

1. **Makineyi güvenli bir şekilde çalışır durumda tutmak için tüm somunların, civataların ve vidaların sağlam şekilde sıkıldığından emin olun.**
2. **Parçalar aşınır veya hasar görürse bunları Makita tarafından sağlanan parçalarla değiştirin.**
3. **Makineyi çocukların ulaşamayacağı kuru bir yerde saklayın.**
4. **Makineyi kontrol, bakım, depolama veya aksesuar değiştirme maksadıyla durdurduğunuzda makineyi kapatın ve hareketli tüm parçaların tamamen durduğundan emin olun ve batarya kartuşunu çıkarın. Makine üzerinde herhangi bir işlem yapmadan önce makineyi soğutun. Makineye özenle bakın ve temiz tutun.**
5. **Saklamadan önce her zaman makinenin soğumasını bekleyin.**
6. **Makineyi yağmura maruz bırakmayın. Makineyi kapalı yerlerde saklayın.**
7. **Makineyi kaldırırken mutlaka dizlerinizi kırın ve sırtınızı incitmemeye dikkat edin.**

#### **Bataryalı aletin kullanımı ve bakımı**

1. **Sadece üretici tarafından belirtilen şarj aleti ile şarj edin.** Bir batarya kutusu için uygun olan şarj cihazı başka bir batarya kutusu ile kullanıldığında yangın riski oluşturabilir.
2. **Elektrikli aletleri sadece özel olarak belirtilen batarya kutuları ile kullanın.** Başka batarya kutularının kullanımı yaralanma ve yangın riski oluşturabilir.
3. **Batarya kutusu kullanılmadığında; iki terminal arasında bağlantı kurulmasına sebep olabilecek ataç, bozuk para, anahtar, çivi, vida gibi metal nesnelere ya da küçük metal objelerden uzak tutun.** Batarya terminallerine kısa devre yaptırmak yanıklara ya da yangına yol açabilir.
4. **Kötü koşullarda bataryadan sıvı sızabilir; bu sıvıyı temas etmeyin. Eğer istemeden bir temas olursa suyla yıkayın. Sıvı göze temas ederse, suyla yıkadıktan sonra tıbbi yardım alın.** Bataryadan çıkan sıvı tahrişe ya da yanıklara neden olabilir.
5. **Batarya kutusu ya da alet hasar görmüşse ya da üzerinde değişiklik yapılmışsa batarya kutusunu kullanmayın.** Hasar görmüş ya da üzerinde değişiklik yapılmış batarya kutuları yangın, patlama ya da yaralanma riski ile sonuçlanan beklenmedik davranışlar sergileyebilir.

6. **Batarya kutusunu veya aleti ateşe ya da aşırı sıcaklıklara maruz bırakmayın.** Ateşe ya da 130 °C'nin üzerindeki sıcaklıklara maruz bırakmak patlamaya neden olabilir.
7. **Tüm şarj talimatlarına uyun ve batarya kutusunu ya da aleti yönergelerde belirtilen sıcaklık aralığının dışındaki sıcaklıklarda şarj etmeyin.** Uygun olmayan bir şekilde ya da belirtilen sıcaklık aralığının dışında şarj etmek bataryaya zarar verebilir ve yangın riskini artırabilir.

#### Elektrik ve batarya güvenliği

1. **Bataryayı/bataryaları ateşe atmayın.** Batarya hücresi patlayabilir. Bertaraf etmeye ilişkin özel talimatlar için yerel yönetmelikleri kontrol edin.
2. **Batarya/bataryaları açmayın ya da batarya(lar) üzerinde değişiklik yapmayın.** Ortaya çıkan elektrolit aşındırıcıdır ve gözlere ya da cilde zarar verebilir. Yutulduğu takdirde zehirli olabilir.
3. **Bataryayı yağmurda veya ıslak yerlerde şarj etmeyin.**
4. **Bataryayı açık alanda şarj etmeyin.**
5. **Şarj aleti fişi ve şarj aleti terminalleri dahil şarj aletine ıslak ellerle dokunmayın.**

#### Servis

1. **Elektrikli aletinize nitelikli bir onarım elemanı tarafından orijinal parçaları kullanılarak servis verilmesini sağlayın.** Bu, elektrikli aletin güvenli kalmasını temin eder.
2. **Hasarlı batarya kutularını asla tamir etmeye çalışmayın.** Batarya kutularının tamiri sadece üretici veya yetkili servis sağlayıcıları tarafından yapılmalıdır.

## BU TALİMATLARI SAKLAYIN.

**⚠UYARI:** Ürünü kullanırken (defalarca kullanınca kazanılan) rahatlık ve tanıdıklık duygusunun ilgili ürünün güvenlik kurallarına sıkı sıkıya bağlı kalmanın yerine geçmesine İZİN VERMEYİN.

**YANLIŞ KULLANIM** veya bu kullanma kılavuzunda belirtilen emniyet kurallarına uymama ciddi yaralanmaya neden olabilir.

### Batarya kartuşu hakkında önemli güvenlik talimatları

1. **Batarya kartuşunu kullanmadan önce, tüm talimatları ve (1) batarya kartuşu, (2) batarya ve (3) ürün üzerindeki tüm uyarı işaretlerini okuyun.**
2. **Batarya kartuşunu demonte etmeyin.**
3. **Çalışma süresi aşırı derecede kısalmışsa kullanmayı derhal bırakın.** Aşırı ısınma, yanma riski hatta patlamaya neden olabilir.
4. **Gözünüze elektrolit kaçarsa, gözlerinizi temiz suyla durulayın ve hemen tıbbi yardım alın.** Görme kaybına yol açabilir.
5. **Batarya kartuşuna kısa devre yaptırmayın:**
  - (1) **Terminallere herhangi bir iletken madde deşdirmeyin.**
  - (2) **Batarya kartuşunu çiviler, madeni paralar, vb. gibi başka metal nesnelere aynı kaba koymaktan kaçının.**
  - (3) **Batarya kartuşunu yağmura ya da suya maruz bırakmayın.**

**Kısa devre, büyük bir akım akışına, aşırı ısınmaya, olası yangınlara hatta bataryanın bozulmasına yol açabilir.**

6. **Aleti ve batarya kartuşunu sıcaklığın 50°C ya da daha yükseğe ulaştığı yerlerde saklamayın.**
7. **Aşırı derecede hasar görmüş ya da tamamen kullanılamaz durumda olsa bile batarya kartuşunu yakmayın.** Batarya kartuşu ateşe atılırsa patlayabilir.
8. **Bataryayı düşürmemeye ve çarpmamaya dikkat edin.**
9. **Hasarlı bataryayı kullanmayın.**
10. **Aletin içerdığı lityum-iyon bataryalar Tehlikeli Eşyalar Yönetmeliğinin gereksinimlerine tabidir.**

Ticari nakliye işlemleri için, örneğin üçüncü taraflar, nakliye acenteleri tarafından yapılan nakliyelerde, paketleme ve etiketleme gereksinimlerine uyulmalıdır.

Nakliyesi yapılacak ürünün hazırlanması için, tehlikeli maddeler konusunda uzman bir kişiye danışın. Lütfen muhtemelen daha ayrıntılı olan ulusal yönetmeliklere de uyun.

Açık kontakları bantlayın ya da maskeleyin ve bataryayı paketin içinde hareket etmeyecek şekilde paketleyin.
11. **Batarya kartuşunu bertaraf ederken aletten çıkarın ve güvenli bir yerde bertaraf edin.** Bataryanın bertaraf edilmesi ile ilgili yerel düzenlemelere uyunuz.
12. **Bataryaları sadece Makita tarafından belirtilen ürünlerle kullanın.** Bataryaların uyumsuz ürünlere takılması; yangın, aşırı ısınma, patlama ya da elektrolit sızıntısına neden olabilir.
13. **Alet uzun süre kullanılmıyacaksa batarya aletten çıkarılmalıdır.**

## BU TALİMATLARI MUHAFAZA EDİNİZ.

**⚠DİKKAT:** Sadece orijinal Makita bataryalarını kullanın. Orijinal olmayan Makita bataryaları ya da üzerine değişiklik yapılmış bataryaların kullanımı bataryanın patlamasına ve sonuç olarak yangın, kişisel yaralanma ve hasara neden olabilir. Ayrıca Makita aleti ve şarj aletinin Makita tarafından sunulan garantisi de geçersiz olur.

## Maksimum batarya ömrü için ipuçları

1. **Batarya kartuşunu tamamen boşalmadan önce şarj edin.** Aletin gücünün zayıflamaya başladığını fark ettiğinizde aleti durdurun ve batarya kartuşunu şarj edin.
2. **Tam dolu bir batarya kartuşunu asla yeniden şarj etmeyin.** Aşırı şarj etme bataryanın hizmet ömrünü kısaltır.
3. **Batarya kartuşunu 10°C - 40°C oda sıcaklığında şarj edin.** Sıcak bir batarya kartuşunu şarj etmeden önce soğumasını bekleyin.
4. **Uzun bir süre (altı aydan daha fazla) kullanmadığınız durumlarda batarya kartuşunu şarj edin.**

# MONTAJ

**⚠ DİKKAT:** Makine üzerinde herhangi bir işlem yapmadan önce mutlaka makinenin kapalı ve batarya kartuşunun çıkartılmış olduğundan emin olun.

**ÖNEMLİ NOT:** Makineyi çalıştırmadan önce makineyi mutlaka tam olarak monte edin. Aksi takdirde makine çalışmaz.

## Üfleme için montaj

### Üfleyci borusu ve nozulun takılması veya çıkarılması

1. Üfleyci borusunu ana üniteye takın.

Üfleyci borusunu ana üniteye, civata şeklinde gösterildiği gibi sola bakacak şekilde takın. Üfleyci borusunu, civata şeklinde gösterildiği gibi ana ünite üzerindeki delikle hizalanacak şekilde çevirin ve ardından civatayı altıgen anahtar ile iyice sıkın.

► **Şek.1:** 1. Civata 2. Üfleyci borusu

2. Üfleyci borusu üzerindeki çıkıntıyı uç nozul üzerindeki girinti ile hizalayın, ardından uç nozulu üfleyci borusuna takın ve daha sonra uç nozulu çevirerek yerine kilitleyin.

► **Şek.2:** 1. Uç nozul 2. Üfleme makinesi borusu

Üfleyci borusu ve uç nozulu çıkarmak için, takma işlemini tersinden uygulayın.

**NOT:** Ağız uzunluğu, şekilde gösterildiği gibi ağız hareket ettirilerek değiştirilebilir.

► **Şek.3:** 1. Uç nozul 2. Üfleme makinesi borusu

### Yassı nozul veya uzatma nozulunun takılması veya çıkarılması

#### İsteğe bağlı aksesuarlar

Yassı nozul veya uzatma nozulunu uç nozula takın ve ardından çevirerek yerine kilitleyin.

► **Şek.4:** 1. Yassı nozul 2. Uzatma nozulu 3. Adaptör borusu

Yassı nozul veya uzatma nozulunu üfleyci borusuna da takabilirsiniz.

► **Şek.5:** 1. Yassı nozul 2. Uzatma nozulu 3. Üfleyci borusu

Yassı nozul veya uzatma nozulunu çıkarmak için, takma işlemini tersinden uygulayın.

### Omuz askısının takılması

**⚠ DİKKAT:** Omuz askısının kancalarını makineye güvenli bir şekilde taktığınızdan emin olun. Kancalar düzgün takılmazsa çıkarak yaralanmaya neden olabilir.

**⚠ DİKKAT:** Mutlaka bu alete özel omuz askısını kullanın. Başka omuz askısı kullanılması yaralanmaya neden olabilir.

Omuz askısının kancalarını şekilde gösterildiği gibi makineye takın.

► **Şek.6:** 1. Kanca

Omuz askısı hızlı açılma özelliğine sahiptir. Makineyi omuz askısından çıkarmak için tokenın yan kısımlarına bastırmanız yeterlidir.

► **Şek.7:** 1. Toka

## Vakumlu temizleme için montaj

### Emme borusu ve nozulun takılması veya çıkarılması

#### İsteğe bağlı aksesuar

1. Emme nozulu üzerindeki üçgen işaretini emme borusu üzerindeki ile hizalayın ve ardından emme nozulunu emme borusuna, nozul üzerindeki mandal yerine oturana dek sokun.

► **Şek.8:** 1. Emme ağız 2. Emme borusu 3. Üçgen işaret

2. Fan kapağı üzerindeki civatayı altıgen anahtar ile gevşetin ve fan kapağını açın.

► **Şek.9:** 1. Civata 2. Fan kapağı 3. Altıgen anahtar

3. Emme borusu üzerindeki üçgen işaretini ana ünite üzerindeki  işareti ile hizalayın ve ardından emme borusunu ana üniteye takın.

► **Şek.10:** 1. Emme borusu 2. Üçgen işaret 3.  işaret

4. Emme borusunu, boru üzerindeki civata ana ünite üzerindeki delikle hizalanacak şekilde saat yönünde çevirin ve ardından civatayı altıgen anahtar ile iyice sıkarak boruyu ana üniteye sabitleyin.

► **Şek.11:** 1. Emme borusu 2. Civata

Emme borusu ve nozulu çıkarmak için, takma işlemini tersinden uygulayın.

### Dirsekli boru ve toz torbasının takılması veya çıkarılması

#### İsteğe bağlı aksesuar

1. Şekilde gösterildiği gibi dirsekli boruyu toz torbasına takın ve kemeri sıkarak dirsekli boruyu sabitleyin.

► **Şek.12:** 1. Toz torbası 2. Dirsekli boru 3. Kemer

2. Dirsekli boruyu ana üniteye takın.

Dirsekli boruyu ana üniteye, civata şeklinde gösterildiği gibi sola bakacak şekilde takın. Dirsekli boruyu, civata şeklinde gösterildiği gibi ana ünite üzerindeki delikle hizalanacak şekilde çevirin ve ardından civatayı altıgen anahtar ile iyice sıkın.

► **Şek.13:** 1. Civata 2. Dirsekli boru

3. Şekilde gösterildiği gibi toz torbasının kancasını omuz askısına takın ve ardından omuz askısının kancalarını ana üniteye takın.

► **Şek.14:** 1. Kanca

Toz torbası ve dirsekli boruyu çıkarmak için, takma işlemini tersinden uygulayın.

# İŞLEVSEL NİTELİKLER

**⚠️ DİKKAT:** Makine üzerinde ayarlama ya da işleşi kontrolü yapmadan önce makinenin kapalı ve batarya kartuşunun çıkarılmış olduğundan daima emin olun.

## Batarya kartuşunun takılması ve çıkarılması

**⚠️ DİKKAT:** Batarya kartuşunu takip çıkarmadan önce makineyi mutlaka kapatın.

**⚠️ DİKKAT:** Batarya kartuşunu takarken veya çıkarırken makine ve batarya kartuşunu sıkıca tutun. Makinenin ve batarya kartuşunun sıkıca tutulmaması bunların düşürülmesine sebep olabilir; makine ve batarya kartuşunun zarar görmesine ya da ciddi yaralanmalara yol açabilir.

**⚠️ DİKKAT:** Batarya kartuşunu daima kırmızı göstergede görünmeyecek şekilde tam olarak takın. Aksi takdirde, makineden kayıp düşebilir ve operatörün veya çevredeki kişilerin yaralanmasına neden olabilir.

**⚠️ DİKKAT:** Batarya kartuşunu zorlayarak takmayın. Kartuş kolay bir şekilde kaymıyorsa doğru yerleştirilmemiş demektir.

► **Şek.15:** 1. Kırmızı göstergede 2. Düşme 3. Batarya kartuşu

Batarya kartuşunu çıkarmak için, kartuşun ön tarafında bulunan düğmeyi kaydırarak batarya kartuşunu makineden çekerek ayırın.

Batarya kartuşunu takmak için, batarya kartuşu üzerindeki dili yuvanın çentiği ile hizalayın ve yerine oturtun. Hafif bir tık sesi duyulana kadar itip yerine tam oturmasını sağlayın. Düşmenin üst tarafındaki kırmızı göstergede görünüyorsa tam yerine kilitlenmemiş demektir.

## Kalan batarya kapasitesinin gösterilmesi

**Sadece göstergeli batarya kartuşları için**

► **Şek.16:** 1. Göstergelambaları 2. Kontrol düğmesi

Kalan batarya kapasitesini göstermesi için batarya kartuşu üzerindeki kontrol düğmesine basın. Göstergelambaları birkaç saniye yanar.

Göstergelambaları			Kalan kapasite
Yanıyor	Kapalı	Yanıp söniyor	
■	□	▣	%75 ila %100
■ ■ ■ ■			
■ ■ ■ □			%50 ila %75
■ ■ □ □			%25 ila %50
■ □ □ □			%0 ila %25
▣ □ □ □			Bataryayı şarj edin.
■ ■ □ □			Batarya arızalanmış olabilir.
□ □ ■ ■			

**NOT:** Kullanım koşullarına ve ortam sıcaklığına bağlı olarak, gösterilen değer gerçek kapasiteden biraz farklılık gösterebilir.

## Makine/batarya koruma sistemi

Makine bir makine/batarya koruma sistemi ile donatılmıştır. Bu sistem makine ve batarya ömrünü uzatmak için motorun gücünü otomatik olarak keser. Makine veya batarya için aşağıdaki durumlardan biri söz konusu olduğunda makinenin işleyişi otomatik olarak durur:

### Aşırı yük koruması

Makine veya batarya, anormal yüksek akım çekmesine neden olacak şekilde çalıştırılırsa makine otomatik olarak durur ve mod 1 lambası yeşil yanıp söner. Bu durumda makineyi kapatın ve makinenin aşırı yüklenmesine neden olan uygulamayı kesin. Ardından makineyi açarak yeniden çalıştırın.

### Aşırı ısınma koruması

Makine veya batarya aşırı ısındığında makine otomatik olarak durur ve mod 1 lambası kırmızı yanar. Bu durumda, yeniden çalıştırmadan önce makine ve bataryanın soğumasını bekleyin.

### Aşırı deşarj koruması

Batarya kapasitesi yeterli değilse makine otomatik olarak durur ve mod 1 lambası kırmızı yanıp söner. Bu durumda, bataryayı makineden çıkarın ve bataryayı şarj edin.

## Ana güç anahtarı

**⚠️ UYARI:** Kullanımda değilken ana güç anahtarını daima kapatın.

Makineyi açmak için, ana güç anahtarına basın. Mod 1 ve mod 2 lambaları yeşil yanar. Kapatmak için mod 1 ve mod 2 lambaları sönmeye kadar ana güç anahtarına basmaya devam edin.

► **Şek.17:** (1) Mod 1 lambası (2) Mod 2 lambası (3) Ana güç anahtarı

Makineyi vakumlu temizleme modunda kullanabilirsiniz. Vakumlu temizleme modunda emme hacmi, normal moda göre daha düşük olur.

Makineyi açtığınızda makine normal modda başlar. Makineyi vakumlu temizleme modunda kullanmak için makine açikken ana güç anahtarına basın. Mod 2 lambası söner ve sadece mod 1 lambası yeşil yanar. Ana güç anahtarına tekrar bastığınızda makine normal moda döner ve mod 1 ve mod 2 lambaları yeşil yanar.

**NOT:** Makine kullanımının mümkün olmadığı durumlarda çalıştırılırsa mod 1 lambası yeşil yanıp söner. Lamba aşağıdaki durumlarda yanıp söner.

- Fan kapağının veya eme borusunun üzerindeki civata iyice sıkılmadan ya da üfleyci borusu veya dirsekli boru üzerindeki civata iyice sıkılmadan anahtar tetik çekildiğinde.
- Kontrol kolu kapalı konuma tam olarak getirilmeden veya anahtar tetiği çekerken makine açıldığında.

**NOT:** Bu makine otomatik güç kapama fonksiyonu kullanır. Yanlışlıkla çalışmaları engellemek için ana güç anahtarı açıldıktan sonra belirli bir süre boyunca anahtar tetik çekilmezse ana güç anahtarı otomatik olarak kapanır.

## Anahtar işlemleri

**⚠ UYARI:** Batarya kartuşunu makineye takmadan önce, anahtar tetiğinin düzgün çalışıp çalışmadığını ve bırakıldığında kapalı konumuna dönüp dönmediğini daima kontrol edin.

► **Şek.18:** 1. Anahtar tetik

Makineyi çalıştırmak için, anahtar tetiği çekin. Hız, anahtar tetiğe uygulanan basınç artırılarak artar. Aleti durdurmak için anahtar tetiği bırakın.

## Hız sabitleme fonksiyonu

Hız sabitleme fonksiyonu, operatörün tetiği çekmeden sabit bir hızı korumasına izin verir. Hızı artırmak için kontrol kolunu ileriye doğru çevirin. Hızı azaltmak için kontrol kolunu geriye doğru çevirin.

► **Şek.19:** 1. Kontrol kolu

## Altıgen anahtarın saklanması

Kullanılmadığı zamanlarda, altıgen anahtarın kaybolmasını önlemek için anahtarı şekilde gösterildiği gibi saklayın.

► **Şek.20:** 1. Altıgen anahtar

## İstemsiz yeniden başlatma önleyici işlev

Anahtar tetiği çekerken veya kontrol kolu kapalı konumda değilken makineyi açarsanız makine çalışmaz. Makineyi çalıştırmak için önce anahtar tetiği bırakın ve kontrol kolunu tam olarak geri getirin ve ardından makineyi açın.

## Elektronik fonksiyonu

Makine, kolay kullanım için elektronik fonksiyonla donatılmıştır.

- Sabit hız kontrolü  
Hız kontrol fonksiyonu, yük koşullarından bağımsız olarak sabit devir hızı sağlar.

## KULLANIM

**⚠ DİKKAT:** Makineyi çalışırken yere koymayın. Emme girişinden kum veya toz girerek arıza veya yaralanmaya neden olabilir.

## Üfleme makinesinin kullanılması

**⚠ DİKKAT:** Üfleme işlemi yaparken emme borusu, emme nozulu, dirsekli boru ve toz torbasını mutlaka makineden çıkarın ve makineye üfleme borusu ve nozulları takın.

Makineyi bir elle sıkıca tutun ve etrafa yavaşça hareket ettirerek üfleme işlemini gerçekleştirin. Bina, büyük kaya veya araçların etrafında üfleme yaparken nozulun yönünü bunlardan uzaklaştırın. Bir köşede işlem yaparken köşeden başlayın ve ardından geniş alana geçin.

► **Şek.21**

## Vakumlu temizleme işlemi

**⚠ DİKKAT:** Vakumlu temizleme işlemi yaparken üfleme borusu ve nozulları mutlaka makineden çıkarın ve makineye emme borusu, emme nozulu, dirsekli boru, toz torbası ve omuz askısını takın.

**⚠ DİKKAT:** Toz torbasını aşınma ve yıpranmalara karşı sık sık kontrol edin.

**⚠ DİKKAT:** Makineyi çalıştırmadan önce toz torbasının bağlama elemanını bağladığınızdan emin olun.

**⚠ DİKKAT:** Toz torbasının bağlama elemanını açmadan veya bağlamadan önce makineyi mutlaka kapatın.

**ÖNEMLİ NOT:** Islak yapraklar ve büyük odun yongaları, metaller, cam, çer çöp, çakıl, vb. gibi yabancı maddelerin makinenin içine çekilmesine izin vermeyin. Aksi takdirde arıza olabilir.

**ÖNEMLİ NOT:** Toz torbasını tam dolmadan önce boşaltın. Aksi takdirde arıza olabilir.

**ÖNEMLİ NOT:** Yabancı maddelerin çekilmesini önlemek için makinenin vakumlu temizleme modunda kullanılması önerilir.

1. Omuz askısını ve toz torbasını şekilde gösterildiği gibi omzunuza takın. Askının uzunluğunu ayarlayın.

► **Şek.22:** 1. Omuz askısı 2. Taşıma kolu 3. Destek kolu 4. Toz torbası

2. Taşıma kolunu sağ elinizle, destek kolunu diğer elinizle tutun.

► **Şek.23**

3. Makineyi çalıştırırken anahtar tetiği, emiş gücü çalışılan yer ve koşullara uygun olacak şekilde ayarlayın.

## BAKIM

**⚠ DİKKAT:** Kontrol ya da bakım yapmadan önce makinenin kapalı ve batarya kartuşunun çıkarılmış olduğundan daima emin olun.

Aleti EMNİYETLİ ve ÇALIŞMAYA HAZIR durumda tutmak için onarımlar, başka her türlü bakım ve ayarlamalar daima Makita yedek parçaları kullanılarak Makita yetkili servis merkezleri veya Fabrikanın Servis Merkezleri tarafından yapılmalıdır.

## Makinenin temizlenmesi

Makineyi kuru bir bezle veya sabunlu suya batırılıp sıkılmış bir bezle silerek tozunu alın.

**ÖNEMLİ NOT:** Benzin, tiner, alkol ve benzeri maddeleri kesinlikle kullanmayın. Renk değişimi, deformasyon veya çatlaklar oluşabilir.

Emme girişlerinden toz veya kirleri temizleyin.

► **Şek.24:** 1. Emme girişi

## SORUN GİDERME

Onarım için servise gitmeden önce kendi kontrollerinizi yapın. Kılavuzda açıklanmayan bir problemle karşılaşırsanız makineyi demonte etmeyin. Bunun yerine, onarım için daima orijinal Makita yedek parçaları kullanan Makita yetkili servis merkezlerine başvurun.

Anormal durum	Olası nedeni (arıza)	Çözümü
Motor çalışmıyor.	Batarya kartuşu takılı değil.	Batarya kartuşunu takın.
	Batarya sorunu (voltaj yetersiz)	Bataryayı şarj edin. Şarj etmek işe yaramıyorsa, bataryayı değiştirin.
	<b>Üfleyici için</b> Üfleyici borusu takılmamış. Fan kapağı kapatılmamış.	Üfleyici borusunu takın ve ardından civatayı sıkın. Fan kapağını kapatın ve ardından civatayı sıkın.
	<b>Elektrik süpürgesi için</b> Dirsekli boru veya emme borusu takılmamış.	Dirsekli boruyu veya emme borusunu takın ve ardından civatayı sıkın.
	Sürüş sistemi doğru işlemiyor.	Yerel yetkili servis merkezinizden tamir etmelerini isteyin.
Kısa bir kullanımdan sonra motor duruyor.	Bataryanın şarj seviyesi düşük.	Bataryayı şarj edin. Şarj etmek işe yaramıyorsa, bataryayı değiştirin.
	Aşırı ısınma.	Makineyi kullanmayı durdurun ve soğumasını bekleyin.
Makine maksimum hıza ulaşmıyor.	Batarya düzgün takılmamış.	Batarya kartuşunu bu kılavuzda açıklandığı gibi takın.
	Batarya gücü düşüyor.	Bataryayı şarj edin. Şarj etmek işe yaramıyorsa, bataryayı değiştirin.
	Sürüş sistemi doğru işlemiyor.	Yerel yetkili servis merkezinizden tamir etmelerini isteyin.
Olağan dışı titreşim: ⇒ makineyi hemen durdurun!	Sürüş sistemi doğru işlemiyor.	Yerel yetkili servis merkezinizden tamir etmelerini isteyin.
Motor durdurulamıyor: ⇒ Bataryayı hemen çıkarın!	Elektriksel veya elektronik arıza.	Bataryayı çıkarın ve yerel yetkili servis merkezinizden tamir etmelerini isteyin.

## İSTEĞE BAĞLI AKSESUARLAR

**⚠ DİKKAT:** Bu kullanım kılavuzunda belirtilen Makita ürünüyle aşağıdaki aksesuarların ve parçaların kullanılması önerilir. Başka her türlü aksesuar veya ek parça kullanımı yaralanma riski teşkil edebilir. Aksesuar veya ek parçayı mutlaka amacına uygun kullanın.

Bu aksesuarlarla ilgili daha fazla bilgiye ihtiyaç duyarsanız bulunduğunuz yerdeki yetkili Makita servisine başvurun.

- Elektrikli süpürge seti
- Uzatma nozulu

- Yassı nozul
- Omuz askısı
- Orijinal Makita batarya ve şarj aleti

**NOT:** Listedeki bazı kalemler ürünün ambalajında standart aksesuar olarak yer alabilir. Bunlar ülkeden ülkeye değişebilir.



**Makita Europe N.V.** Jan-Baptist Vinkstraat 2,  
3070 Kortenberg, Belgium

**Makita Corporation** 3-11-8, Sumiyoshi-cho,  
Anjo, Aichi 446-8502 Japan

[www.makita.com](http://www.makita.com)

885762-996  
EN, FR, DE, IT, NL,  
ES, PT, DA, EL, TR  
20190927