

# ZISU®

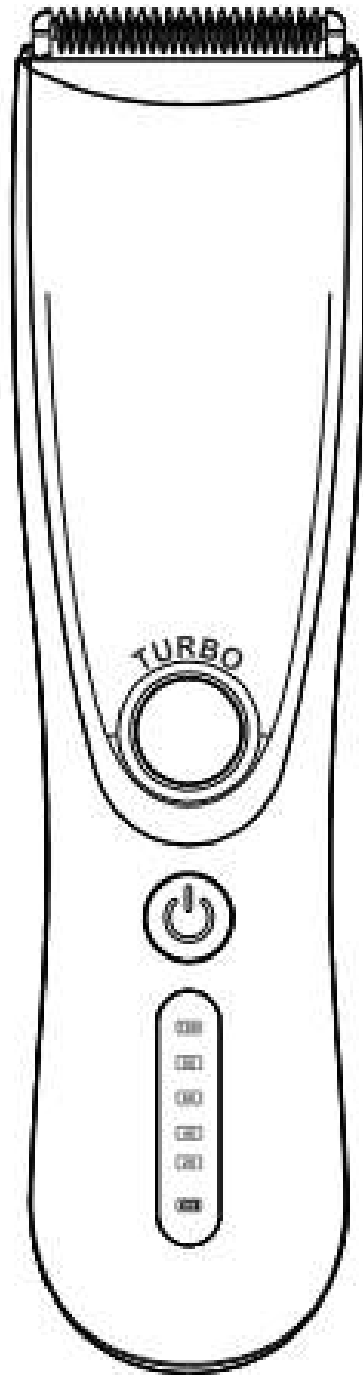

ZISU HONDENTONDEUSE

ZISU HONDENTONDEUSE

## DIEREN TONDEUSE

BEDANKT VOOR HET KIEZEN VAN DE ZISU  
DIERENTONDEUSE.

LEES VOOR GEBRUIK DE GEHELE  
GEBRUIKSAANWIJZING AANDACHTIG EN BEWAAR  
VOOR LATERE RAADPLEGING OM OPTIMAAL, VEILIG  
EN LANGDURIG GEBRUIK TE KUNNEN GARANDEREN.

# ACCESSOIRES

ZISU HONDENTONDEUSE

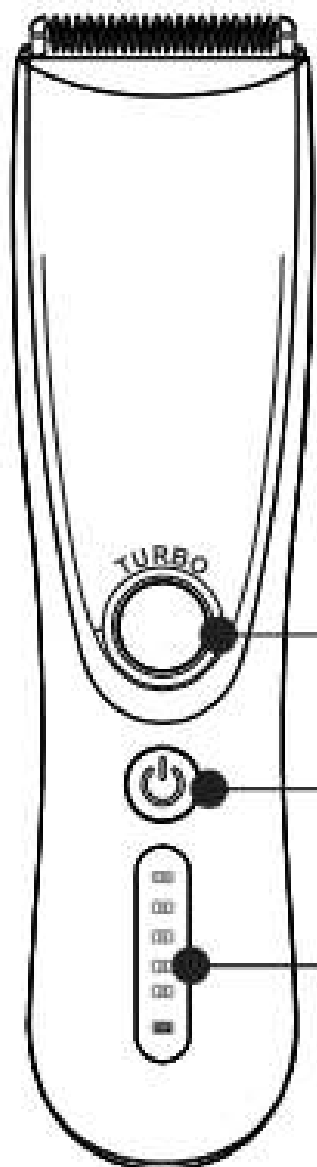

TURBO  
KNOP

AAN/UIT  
KNOP

LED-DISPLAY MET  
BATTERIJ PERCENTAGE

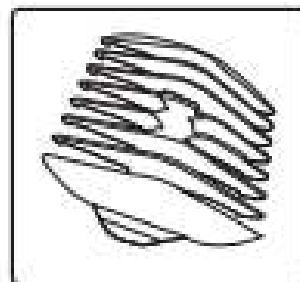

3 - 6 M M

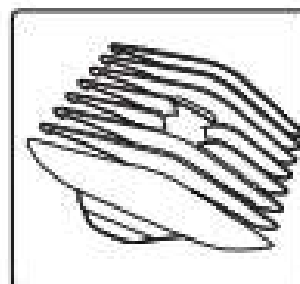

9 - 12 M M

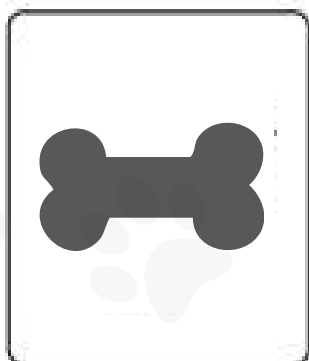

Snackje  
voor uw  
hond

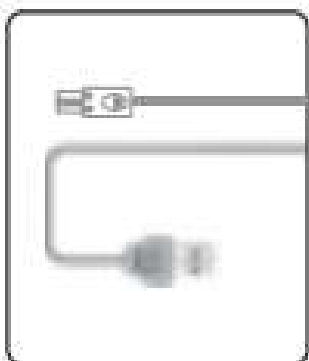

USB  
oplaad  
kabel

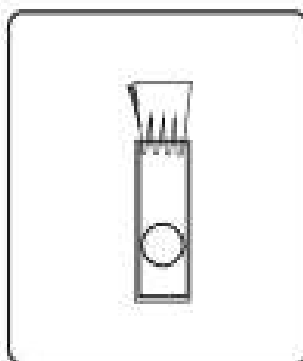

Kwastje voor  
het  
verwijderen  
van de haren  
in de tondeuse



Leeg flesje om  
zo gemakkelijk  
olie te kunnen  
bijvullen

# GEBRUIK

## HET IN EN UIT SCHAKELN VAN DE TONDEUSE

DRUK OP DE AAN/UIT KNOP. DE LED DISPLAY BEGINT MET BRANDEN, DE TONDEUSE STAAT AAN.

WILT U DE TRIMMER UITSCHAKELN KLIK NOGMAALS OP DE KNOP. DE LED DISPLAY SCHAKELT AUTOMATISCH UIT.

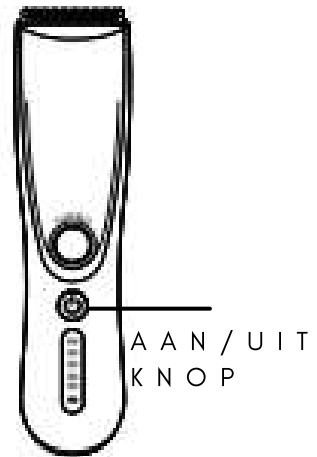

## BATTERIJ PERCENTAGE



DE BATTERIJ IS LEEG EN MOET WORDEN OPGELADEN



DE BATTERIJ IS VOLLEDIG OPGELADEN



IN GEBRUIK



HERINNERING OM OP TE LADEN

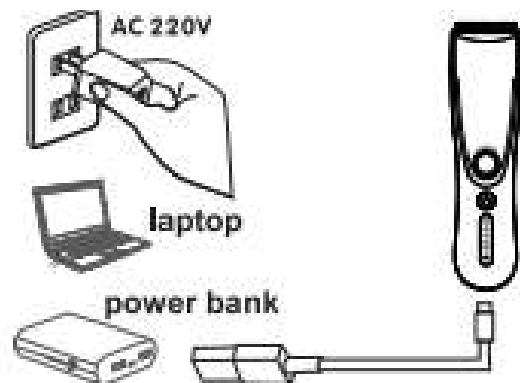
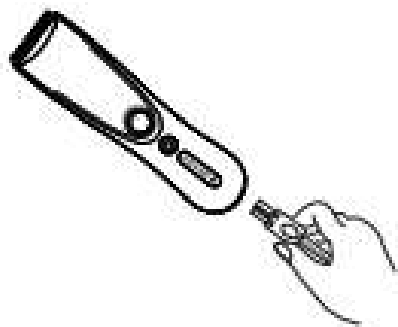

## OPLADEN

KOPPEL DE BIJGELEVERD USB KABEL AAN DE TONDEUSE. STOP DE USB KABEL IN EEN ADAPTER, POWERBANK OF LAPTOP. DE LED DISPLAY GAAT BRANDEN ALS DE TONDEUSE AAN HET OPLADEN IS.

TIP:  
LAAD DE TONDEUSE VOOR HET EERSTE GEBRUIK VOLLEDIG OP.  
ZORG BIJ GEBRUIK VAN ANDERE KABELS DAT DEZE ZIJN VOORZIEN VAN EEN 1.0A OUTPUT

# POSITIONERING KAMMEN, MONTAGE EN DEMONTAGE

## POSITIONERINGSKAMMEN POSITIONERINGSKAMMEN



3 - 6 M M

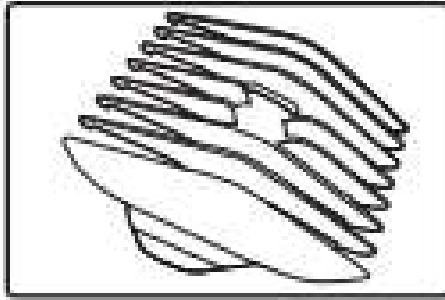

9 - 12 M M

TRIM HET HAAR TOT 4 VERSCHILLENDE LENGTES. OOK ZONDER DE KAMMEN KAN DE TONDEUSE GEBRUIKT WORDEN.

SELECTEER DE JUISTE KAM VOOR HET GEWENSTE RESULTAAT.

## GEBRUIK

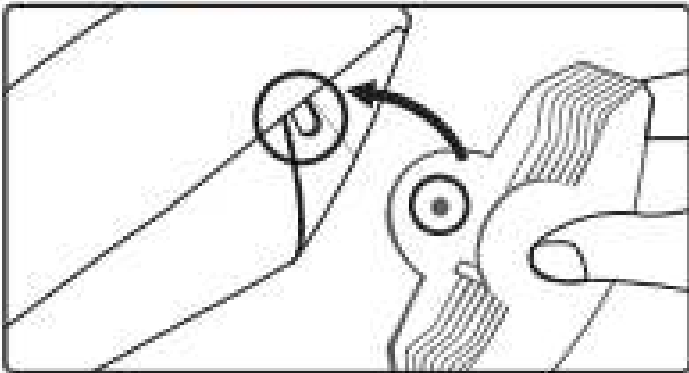

### OPZETSTUK BEVESTIGEN

PLAATS DE KAM AAN DE ONDERKANT VAN DE TONDEUSE WAAR DE HAREN WORDEN GETRIMT. ZORG DAT DE TWEE ONDERDELEN STEVIG ZIJN BEVESTIGT. U HOORT EEN KLIK ALS HET GOED VAST ZIT.

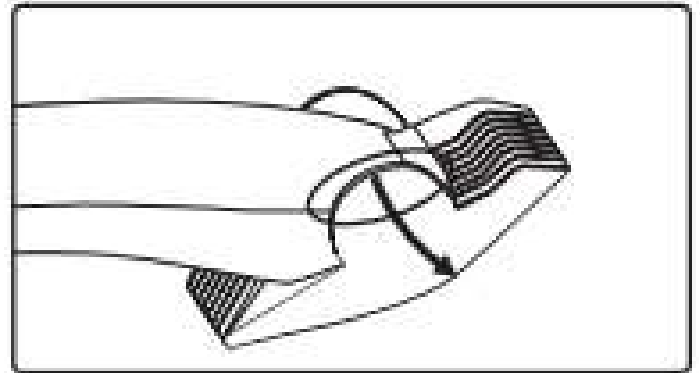

### OPZETSTUK VERWIJDEREN

KLIP VOORZICHTIG HET KLIPJE VAN DE OPZETKAM OPZIJ. DE OPZETKAM SCHIET LOS. FORCEER DIT PROCES NIET.

WIJ RADEN AAN OM ALTIJD DE KAMMEN OP DE TONDEUSE TE KLIKKEN OM ZO FOUTEN IN HET HAAR TE VOORKOMEN.

VOOR DAT U BEGINT MET TRIMMEN ZORG DAT DE HAREN VAN UW HUISDIER GOED ZIJN GEREINIGD. MAAK DE TRIMMER NA GEBRUIK ALTIJD SCHOON.

# WAARSCHUWINGEN

## USB KABEL

DE BIJGELEVERDE USB KABEL IS VOOR HET OPLADEN VAN DE TONDEUSE. STOP DEZE KABEL IN DE ONDERKANT VAN DE TONDEUSE. BEVESTIG DE ANDERE KANT VAN DE KABEL IN EEN USB POORT ZOALS EEN ADAPTER, LAPTOP OF EEN POWERBANK. DE KABEL DIENT GEBRUIKT TE WORDEN TUSSEN DE 5 EN 40 GRADEN CELSIUS

## BATTERIJ

OM DE TONDEUSE VOLLEDIG OP TE LADEN MOET U ONGEVEER 3 UUR REKENEN. DE BATTERIJ BEREIKT ZIJN VOLLEDIGE VERMOGEN NADAT DEZE 3 TOT 4 KEER IS OPGELADEN.

LAAD DE TRIMMER ALLEEN OP WANNEER DE BATTERIJ LEEG IS OM DE BATTERIJCAPACITEIT TE BEVORDEREN. NA 400 CYCLUSSEN VAN OPLADEN VOLTOOID TE HEBBEN BEVAT DE BATTERIJ NOG MAAR 80% VAN DE ORGINELE BATTERIJ CAPACITEIT.

GEBRUIK DE TONDEUSE NIET WANNEER DEZE AAN HET OPLADEN IS.

## ALGEMEEN

ZISU  
GEBRUIK DE USB KABEL NIET IN EEN VOCHTIGE RUIMTE ZOALS EEN BADKAMER OF MET NATTE HANDEN. GEBRUIK OOK GEEN WATER BIJ HET SCHOONMAKEN VAN DE KABEL

HONDE  
HET OMBUIGEN OF UITREKKEN VAN DE KABEL KAN SCHADE TOEBRENGEN AAN FUNCTIONALITEIT.

TONDEUSE  
BEZOEK EEN PROFFESIONEEL REPARATIECENTRUM BIJ SCHADE GAAT U ZELF DE SCHADE PROBEREN OP TE LOSSEN DAN VERLOOPT DE GARANTIE.

DEMONTTEER DE TONDEUSE, BATTERIJ EN OPZETSTUKKEN NIET.

GEBRUIK DE TRIMMER NIET BIJ MENSEN EN DIEREN TEGELIJK, MAAR GEBRUIK DE TONDEUSE SLECHTS BIJ EEN CATEGORIE.

VERWIJDER DE BATTERIJ VOOR HET PRODUCT WORDT WEGGEGOOID EN BRENG DEZE NAAR EEN LOKAAL RECYCLINGPUNT. ZORG DAT DE BATTERIJ GEHEEL LEEG IS.

DEMONTTEERT U HET APPARAAT SLUIT HET HIERNA DAN NIET MEER OP HET STOOM AAN. DIT IS VOOR GEHEEL EIGEN RISICO.

# MONTAGE EN DEMONTAGE VAN VERVANGKOPPEN

## OPZETSTUKKEN

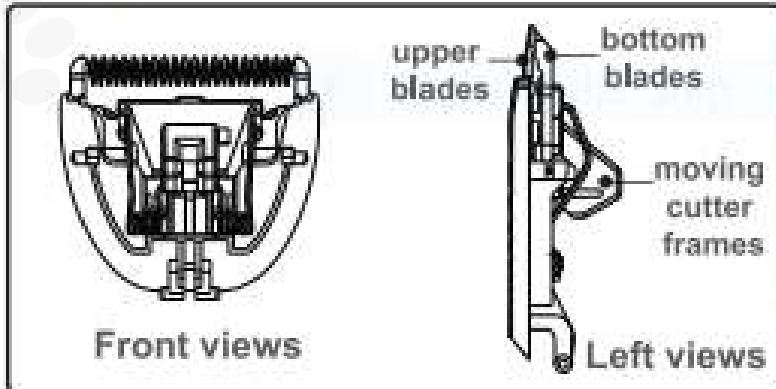

KERAMISCHE S/S KOP  
KERAMISCHE MESSEN  
DURZAAM EN SCHERP  
S/S MESSEN  
VOOR EEN GLADDE  
SCHEERERVARING

## MES KOPPEN MONTEREN EN DEMONTEREN

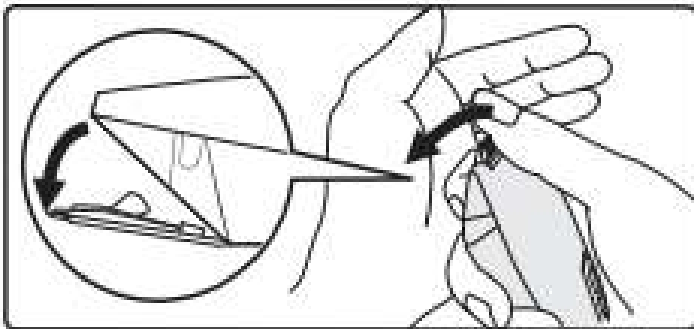

SCHAKEL HET APPARAAT UIT  
DUW DE ACHTERIJDE VAN  
HET OPZETSTUK MET DE  
DUIMEN NAAR VOREN

GEbruik EEN HAND VOOR  
ONDERSTEUNING OM  
VALSCHADE TE VOORKOMEN.

## OPZETSTUKKEN VERWISSELEN EN VERVANGEN

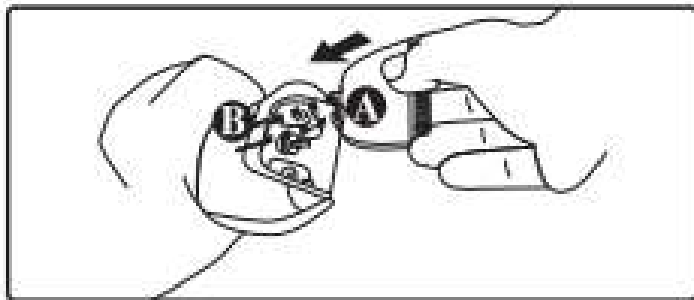

SCHUIF ONDERDEEL A IN  
PLAATS B EN ZORG  
ERVOOR DAT DE STUKKEN  
STEVIG ZIJN BEVESTIGD.

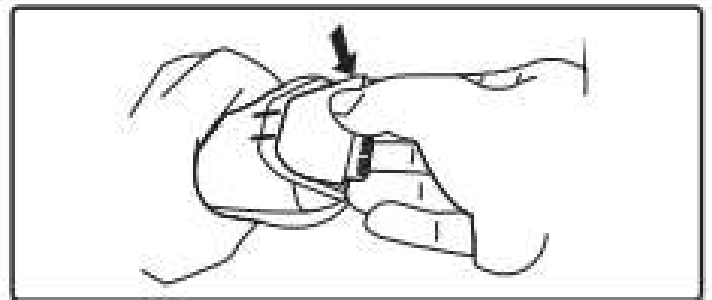

DUW HET OPZETSTUK NAAR  
ACHTEREN TOT EEN  
KLIKGELUID TE HOREN IS.

KERAMISCHE SCHEERMESSEN ZIJN FRAGIEL EN KUNNEN  
SNEL BREKEN. WANNEER DE MESSEN BREKEN ZAL HET  
APPARAAT STOPPEN MET WERKEN EN LOOPT HET HAAR  
VAST IN DE KOPSTUKKEN. VERWISSEL DE MESSEN  
DIRECT.

HOUD DE MESSEN STERIEL EN HYGIËNISCH. GEbruik  
HET APPARAAT NIET VOOR DEZE IS SCHOONGEMAAKT.

# REINIGING EN ONDERHOUDT VAN KOPPEN

## OPZETSTUKKEN SCHOONMAKEN

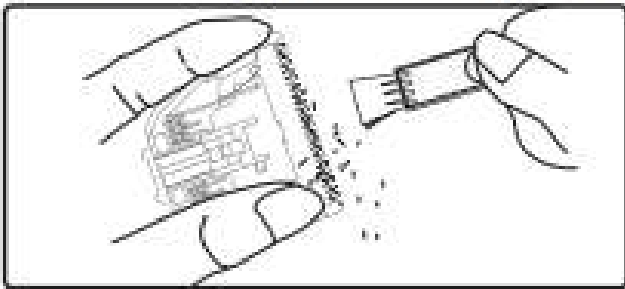

GEBRUIK HET BIJGELEVERDE BORSTELTJE OM DE HAREN UIT DE MESSEN TE VERWIJDEREN

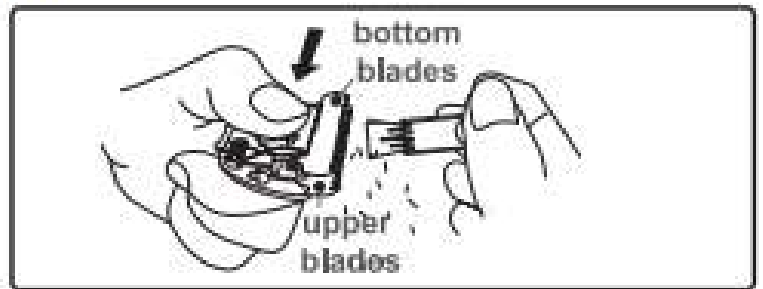

ZORG OOK DAT HET HAAR ONDER EN TUSSEN DE MESSEN WORDT VERWIJDERD DOOR DE KOP IN DE RICHTING VAN DE WEERGEGEVEN PIJL TE BEWEGEN.

WANNEER DE VEREN VERWIJDERD WORDEN KAN HET MES NIET LANGER GEBRUIKT WORDEN. VERWIJDER DE OPZETSTUKKEN DIRECT NA GEBRUIK OM SCHOON TE MAKEN. GEBRUIK BIJ HET SCHOONMAKEN VAN DE MESSEN GEEN WATER. BEHOUDT DE KWALITEIT VAN MESSEN DOOR DEZE MET OLIE TE BEHANDELEN VAN HET SCHOONMAKEN. DAT KAN GEMAKKELIJK MET HET BIJGELEVERDE FLEJES (ZONDER OLIE)

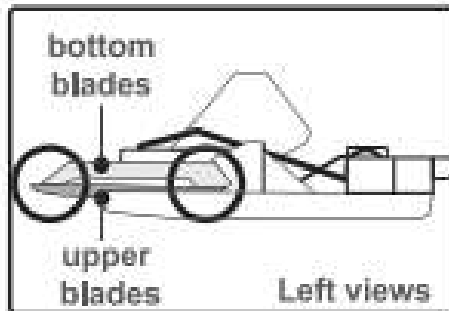
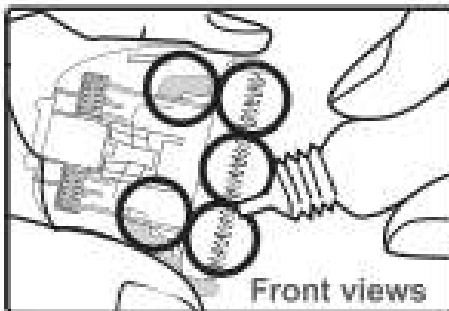

## GEBRUIK VAN DE OLIE

DRUPPEL WAT OLIE OP HET MES AAN DE HAND VAN DE WEERGEGEVEN PLAATS. DUW DAARNA HET FRAME HEEN EN WEER VOOR GELIJKMATIGE VERDELING.

GEBRUIK GEEN OPZETSTUKJES VAN AFWIJKENDE PRODUCTEN OF MERKEN.

TIJDENS GEBRUIK KAN DE OPZETKOP WARM AANVOELEN. DIT IS NORMAAL EN HEEFT GEEN EFFECT OP HET GEBRUIK.

DE LEVENSDUUR VAN DE MESJES WORDT BEINVLOED DOOR HET GEBUIK VAN DE OLIE.

# LICHAAMSREINIGING EN ONDERHOUD

## APPARAAT SCHOONMAKEN

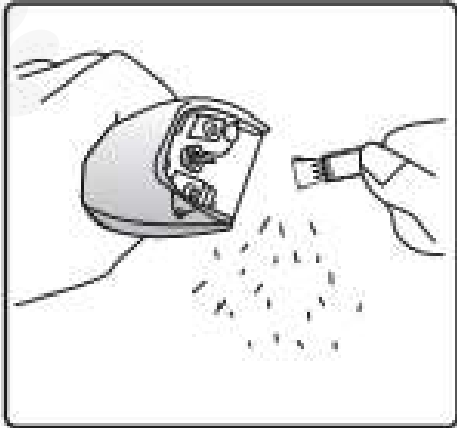

VERWIJDER DE HAREN TUSSEN DE MESSEN EN DE KOPPELING TUSSEN OPZETSTUK EN APPARAAT.

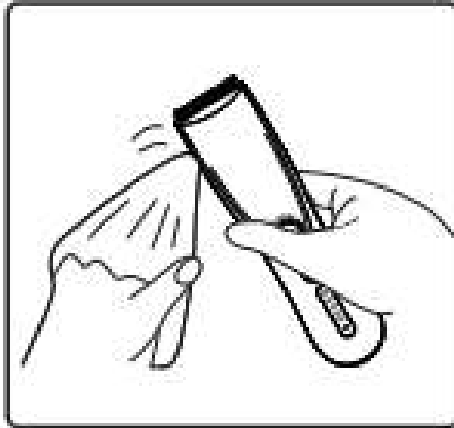

MAAK HET APPARAAT SCHOON MET EEN VOCHTIGE DOEK EN MAAK HET PRODUCT DAARNA GOED DROOG.

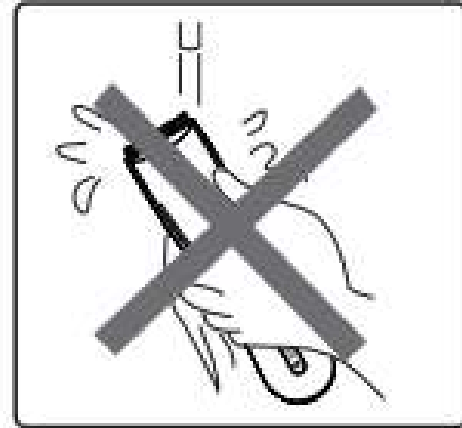

HOUD HET APPARAAT NIET ONDER DE KRAAN. BEWAAR HET OP EEN DROGE PLEK.

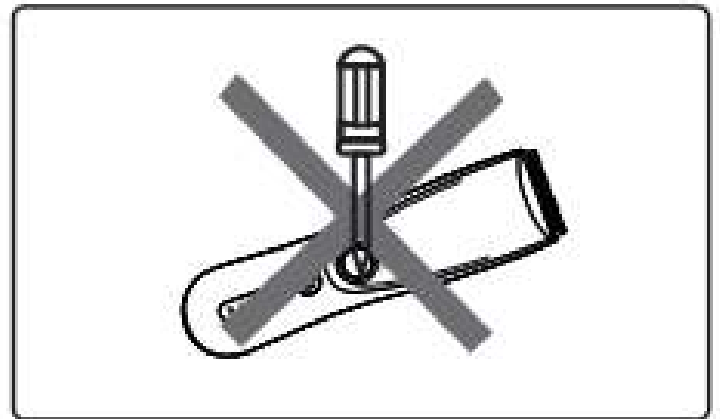
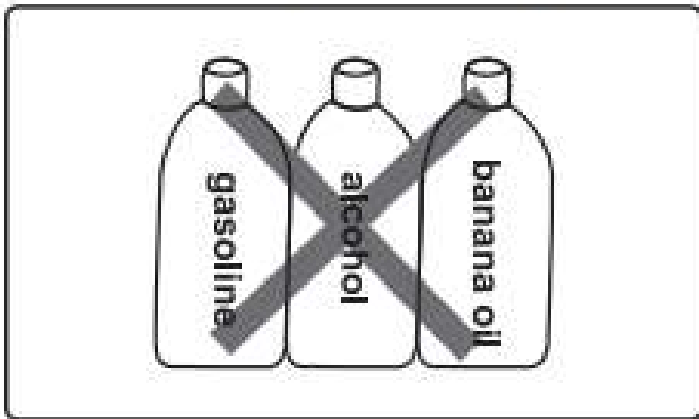

## VERZORGINGSMAATREGELEN

GEBRUIK BIJ HET SCHOONMAAKPROCES GEEN ALCOHOL, AZIJN OF ANDERE CORROSIEVE STOFFEN.

MONTEER OF DEMONTEER DIT PRODUCT NIET ZELF.

NEEM GERUST CONTACT OP MET DE KLANTENSERVICE VOOR PROFESSIONELE SUGGESTIES EN INSTRUCTIES OMTRENT HET GEBRUIK EN VERLENGEN VAN DE LEVENSDUUR. U KUNT ONS EMAILEN OP:  
INFO@ZISU.NL

ZISU HONDENTONDEUSE