

ZERMATT

Elektrischer Kamin
Fireplace Heater
Cheminée électrique
Chimenea eléctrica
Camino elettrico

10035264 10035265



COMFORTING
OMFORTING
FORTINGCOI
TINGCOMFO
COMFORTING
OMFORTING
FORTINGCOI
TINGCOMFO

KLARSTEIN

www.klarstein.com

Hinweis: Dieses Produkt ist nur für gut isolierte Räume oder für den gelegentlichen Gebrauch geeignet.

Note: This product is only suitable for well insulated spaces or occasional use.

Nota: Este producto está indicado únicamente en lugares abrigados o para una utilización puntual.

Remarque : Ce produit ne peut être utilisé que dans des locaux bien isolés ou de manière occasionnelle.

Advertencia: Questo prodotto è adatto solo per spazi ben isolati o uso occasionale.

Sehr geehrter Kunde,

wir gratulieren Ihnen zum Erwerb Ihres Gerätes. Lesen Sie die folgenden Hinweise sorgfältig durch und befolgen Sie diese, um möglichen Schäden vorzubeugen. Für Schäden, die durch Missachtung der Hinweise und unsachgemäßen Gebrauch entstehen, übernehmen wir keine Haftung. Scannen Sie den folgenden QR-Code, um Zugriff auf die aktuellste Bedienungsanleitung und weitere Informationen rund um das Produkt zu erhalten.



INHALTSVERZEICHNIS

Produktdatenblatt 4	English 15
Sicherheitshinweise 5	Français 25
Zubehör 7	Español 35
Installation 7	Italiano 45
Inbetriebnahme und Bedienung 9	
Reinigung und Wartung 11	
Spezielle Entsorgungshinweise für Verbraucher in Deutschland 12	
Hinweise zur Entsorgung 14	
Konformitätserklärung 14	

TECHNISCHE DATEN

Artikelnummer	10035264, 10035265
Stromversorgung	220-240 V ~ 50/60 Hz
Leistung (Watt)	1800 W

PRODUKTDATENBLATT

Modellkennung(en)	10035264, 10035265					
Angabe	Symbol	Wert	Einheit	Angabe	Einheit	
Wärmeleistung				Nur bei elektrischen Speicher-Einzelraumheizgeräten: Art der Regelung der Wärmezufuhr		
Nennwärmeleistung	P_{nom}	1,8	kW	Manuelle Regelung der Wärmezufuhr mit integriertem Thermostat	nein	
Mindestwärmeleistung (Richtwert)	P_{min}	0,9	kW	Manuelle Regelung der Wärmezufuhr mit Rückmeldung der Raum- und/oder Außentemperatur	nein	
Maximale kontinuierliche Wärmeleistung	$P_{max,c}$	1,8	kW	Elektronische Regelung der Wärmezufuhr mit Rückmeldung der Raum- und/oder Außentemperatur	nein	
Hilfsstromverbrauch				Wärmeabgabe mit Gebläseunterstützung	nein	
Bei Nennwärmeleistung	$e_{l,max}$	k.A.	kW	Art der Wärmeleistung/Raumtemperaturkontrolle		
Bei Mindestwärmeleistung	$e_{l,min}$	k.A.	kW	Einstufige Wärmeleistung, keine Raumtemperaturkontrolle	nein	
Im Bereitschaftszustand	$e_{l,SB}$	0,00028	kW	Zwei oder mehr manuell einstellbare Stufen, keine Raumtemperaturkontrolle	nein	
				Raumtemperaturkontrolle mit mechanischem Thermostat	ja	
				Mit elektronischer Raumtemperaturkontrolle	nein	
				Mit elektronischer Raumtemperaturkontrolle und Tageszeitregelung	nein	
				Mit elektronischer Raumtemperaturkontrolle und Wochentagsregelung	nein	
				Sonstige Regelungsoptionen		
				Raumtemperaturkontrolle mit Präsenzerkennung	nein	
				Raumtemperaturkontrolle mit Erkennung offener Fenster	nein	
				Mit Fernbedienungsoption	nein	
				Mit adaptiver Regelung des Heizbeginns	nein	
				Mit Betriebszeitbegrenzung	nein	
Mit Schwarzkugelsensor	nein					
Kontaktangaben	Chal-Tec GmbH, Wallstraße 16, 10179, Berlin, Deutschland					

SICHERHEITSHINWEISE

Hinweis: Installieren Sie das Gerät an einem Ort ohne direkte Sonneneinstrahlung. Stecken Sie den Stecker des Geräts nicht in die Steckdose, bevor Sie alle Hinweise und Anweisungen gelesen haben.



- Lesen Sie sich die Bedienungsanleitung vor der Inbetriebnahme des Geräts aufmerksam durch und bewahren Sie diese für den zukünftigen Gebrauch auf.
- Prüfen Sie vor der Benutzung die angegebene Spannung auf dem Typenschild. Schließen Sie das Gerät nur an Steckdosen an, die der Spannung des Geräts entsprechen.
- Lassen Sie das Gerät während des Betriebs nie unbeaufsichtigt.
- Wenn Sie es auch nur für einen kurzen Moment unbeaufsichtigt lassen müssen, stoppen Sie das Gerät.
- Benutzen Sie das Gerät außerhalb der Reichweite von Kindern. Kinder dürfen das Gerät nicht bedienen.
- Das Gerät ist nur für den Gebrauch im Haushalt vorgesehen. Verwenden Sie es nur auf die in dieser Anleitung angegebene Weise.
- Überprüfen Sie das Netzkabel und den Netzstecker regelmäßig auf Schäden. Verwenden Sie das Gerät nicht, wenn Sie am Netzkabel oder am Gerät Schäden feststellen.
- Wenn das Netzkabel beschädigt ist, muss es vom Hersteller, dem Kundendienst oder einer in ähnlicher Weise qualifizierten Person ersetzt werden, um Gefahren zu vermeiden.
- Stellen Sie sicher, dass das Netzkabel keine heißen Oberflächen berührt.
- Decken Sie das Gerät nicht ab, um ein Überhitzen zu vermeiden.
- Halten Sie einen Mindestabstand von 15 cm zu Wänden und anderen Gegenständen ein, um eine ausreichende Luftzirkulation zu gewährleisten.
- Benutzen Sie das Gerät nicht im Freien.
- Benutzen Sie das Gerät nicht mit nassen Händen.
- Benutzen Sie das Gerät nicht auf oder in der Nähe heißer Oberflächen.
- Bewegen Sie das Gerät niemals, indem Sie am Netzkabel ziehen.
- Ziehen Sie vor der Reinigung den Stecker aus der Steckdose und lassen Sie das Gerät vollständig abkühlen.
- Benutzen Sie zur Reinigung keine Scheuermittel.
- Verwenden Sie niemals Zubehör, das nicht vom Hersteller empfohlen oder geliefert wird. Nicht zugelassenes Zubehör könnte zur Gefahr für den Benutzer werden oder Schäden am Gerät verursachen.
- Verlegen Sie das Netzkabel niemals unter Teppichen.
- Benutzen Sie die Heizung niemals zum Trocknen von Kleidung oder Ähnlichem.
- Stellen Sie das Gerät nicht unmittelbar unter einer Steckdose auf.
- Das Gerät darf nicht mit einem Verlängerungskabel verwendet werden.
- Benutzen Sie das Gerät nicht mit einem externen Timer, einer ferngesteuerten Steckdose oder einem anderen Gerät, das den Kamin automatisch ein- und ausschaltet, andernfalls besteht Brandgefahr, wenn das Heizgerät abgedeckt oder falsch positioniert wurde.

- Um eine Gefährdung durch unbeabsichtigtes Wiedereinschalten des Thermoschutzschalters zu vermeiden, darf dieses Gerät nicht über ein externes Schaltgerät, wie z. B. einen externen Timer, gesteuert oder an einen Stromkreis angeschlossen werden, der regelmäßig vom Versorgungsunternehmen ein- und ausgeschaltet wird.
- Benutzen Sie das Gerät nicht in der unmittelbaren Nähe von Badewannen, Duschen oder Swimmingpools.
- Kinder ab 8 Jahren, psychisch, sensorisch und körperlich eingeschränkte Menschen dürfen das Gerät nur benutzen, wenn sie vorher von einer für sie verantwortlichen Aufsichtsperson ausführlich mit den Funktionen und den Sicherheitsvorkehrungen vertraut gemacht wurden und die damit verbundenen Risiken verstehen.
- Achten Sie darauf, dass Kinder nicht mit dem Gerät spielen.
- Reinigung und Wartung des Geräts darf von Kindern ausschließlich unter Aufsicht durchgeführt werden.
- Kinder unter 3 Jahren sollten vom Gerät ferngehalten werden, es sei denn, sie werden ständig beaufsichtigt.
- Kinder zwischen 3 und 8 Jahren dürfen das Gerät nur dann ein- und ausschalten, wenn es in seiner vorgesehenen normalen Betriebsposition aufgestellt oder installiert wurde und sie in sicherer Weise beaufsichtigt oder eingewiesen wurden und die damit verbundenen Gefahren verstehen. Kinder zwischen 3 und 8 Jahren dürfen den Stecker des Geräts nicht in die Steckdose stecken, das Gerät nicht bedienen und reinigen oder Wartungsarbeiten am Gerät durchführen.
- Dieses Gerät verfügt nicht über eine automatische Raumtemperaturkontrolle. Verwenden Sie das Gerät nicht in Räumen, in denen sich Personen aufhalten, die den Raum nicht aus eigener Kraft verlassen können.
- Achten Sie darauf, dass sich Möbel, Vorhänge oder andere leicht entflammbare Materialien mindestens einen Meter vom Gerät entfernt befinden.
- Um die Brandgefahr zu verringern, achten Sie darauf, dass sich Textilien, Vorhänge oder andere leicht entflammbare Materialien mindestens einen Meter entfernt vom Luftauslass des Geräts befinden.

**VORSICHT**

Verbrennungsgefahr! Einige Geräteteile können sehr heiß werden. Achten Sie darauf, dass Sie oder Ihre Kinder sich nicht daran verbrennen.

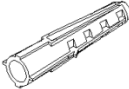
ZUBEHÖR

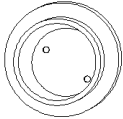
A		Schrauben (4 x 25 mm)	4 Stück
B		Dübel	2 Stück
C		Kaminrohr	1 Stück
D		Flansch	2 Stück

INSTALLATION

1. Bringen Sie den Flansch [D] an der Oberseite des elektrischen Kamins an. Die Kante des Flansches [D] sollte 5 mm von der hinteren Kante des Geräts entfernt und jeweils 181 mm von der linken und rechten Seite des Geräts entfernt sein. Wenn Sie den Flansch [D] richtig positioniert haben, befestigen Sie ihn mit mit 2 Schrauben [A].

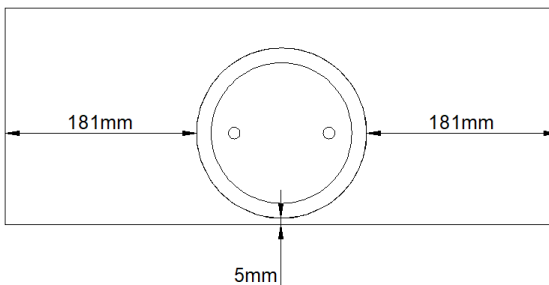

2. Stecken Sie einen Flansch auf das obere Ende des Kaminrohrs [C und D]. Stecken Sie die Unterseite des Dekorkaminrohrs in den Flansch an der Oberseite des Geräts.
3. Wenn das Kaminrohr stabilisiert ist, lehnen Sie den elektrischen Kamin mit der Rückseite an die Wand. Sobald der Flansch [D] an der Wand anliegt, halten Sie den Flansch mit einer Hand fest [D] und entfernen Sie mit der anderen Hand den elektrischen Kamin und das Kaminrohr [C].
4. Auf dem Flansch [D] befinden sich 2 Befestigungslöcher. Markieren Sie mit einem Bleistift die 2 Bohrlöcher an der Wand. Bohren Sie 2 Löcher mit einem Durchmesser von 8 mm und einer Tiefe von 43 mm an den markierten Stellen. Setzen Sie die Dübel [B] in die Löcher ein und schlagen Sie diese vorsichtig mit einem Hammer hinein, bis die Dübel [B] mit der Wand bündig abschließen.
5. Befestigen Sie den Flansch [D] mit den 2 Befestigungsschrauben [A] in den Dübeln.
6. Stellen Sie den elektrischen Kamin an seinen Platz und stecken Sie das Kaminrohr in den Flansch an der Wand.
7. Schließen Sie das Netzkabel an. Der elektrische Kamin ist jetzt einsatzbereit.

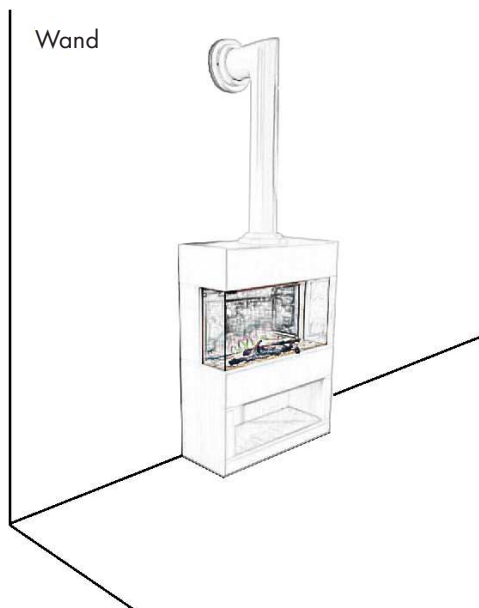

INBETRIEBNAHME UND BEDIENUNG

Sobald das Gerät ordnungsgemäß installiert und an eine geerdete Steckdose angeschlossen wurde, ist es betriebsbereit.

Hinweis: Stellen Sie sicher, dass die Schutzschalter für die Stromversorgung eingeschaltet sind.

Bedienfeld

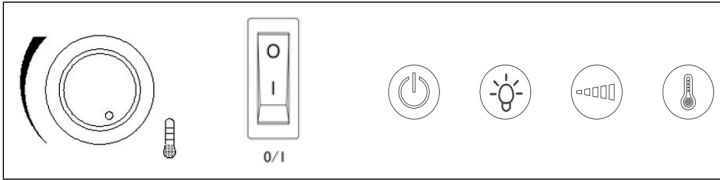

Die Bedienelemente des Geräts befinden sich rechts neben dem Luftauslass.

Fernbedienung



Batterien der Fernbedienung austauschen





Ersetzen Sie leere Batterien durch eine CR2025-Batterie und beachten Sie die Hinweise auf der Fernbedienung.

Hinweis: Entsorgen Sie Batterien nicht im Hausmüll sondern an Sammelstellen für Altbatterien oder am Wertstoffhof.

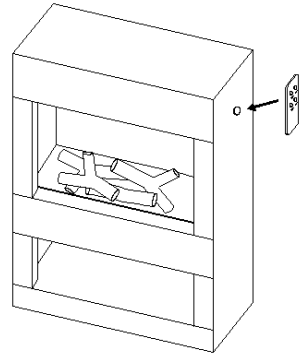



Magnetische Halterung für die Fernbedienung

An der rechten Seite des elektrischen Kamins befindet sich ein Magnet, an dem Sie die Fernbedienung bequem befestigen können.



Bedienung über das Bedienfeld	
	Drücken Sie diesen Schalter, um das Gerät einzuschalten. Wenn der O/I-Schalter ausgeschaltet wird, werden auch alle anderen Funktionen gestoppt.
	Drücken Sie diese Taste, um den Kamin einzuschalten. Drücken Sie diese Taste erneut, um den Kamin auszuschalten. Das Gebläse läuft dann noch 60 Sekunden lang ohne Wärme weiter.
	Drücken Sie diese Taste, um die Flammenfarbe zu ändern. Wenn Sie die Taste einmal drücken, leuchten die Flammen gelb. Zweimaliges Drücken führt zu gelben und blauen Flammen. Drücken Sie dreimal für blaue Flammen..
	Drücken Sie diese Taste, um den Flammeneffekt zu ändern. Erneutes Drücken verringert die Flammenintensität. Sie können zwischen 6 verschiedenen Lichtstärken wählen. Die Flammenoptik verringert sich in der Reihenfolge 6 – 5 – 4 – 3 – 2 – 1. Durch erneutes Drücken der Taste wird der Flammeneffekt gestoppt.
	Drücken Sie diese Taste, um die gewünschte Temperatur einzustellen. Wenn die gewünschte Umgebungstemperatur erreicht ist, schaltet das Gerät automatisch ab. Wenn die Umgebungstemperatur 2 °C unter die gewünschte Temperatur fällt, heizt das Gerät wieder.

Bedienung über die Fernbedienung	
	Drücken Sie diese Taste, um den Kamin einzuschalten. Drücken Sie erneut, um den Kamin auszuschalten. Das Gebläse läuft dann noch 60 Sekunden lang ohne Wärme weiter.

	<p>Drücken Sie diese Taste, um zwischen den beiden Temperaturskalen Celsius (°C) oder Fahrenheit (°F) umzuschalten. Die aktuelle Einstellung wird auf dem LED-Bildschirm angezeigt.</p>
	<p>Drücken Sie diese Taste für die Timerfunktion. Auf dem LED-Bildschirm wird „0H“ bis „8H“ angezeigt. „0H“ bedeutet, dass es keine eingestellte Betriebszeit gibt und das Gerät kontinuierlich läuft. Die Anzeigen „1H“ bis „8H“ geben die Anzahl der Stunden an, die das Heizgerät in Betrieb ist, bevor es sich ausschaltet.</p>
	<p>Drücken Sie diese Taste, um den Flammeneffekt zu ändern. Drücken Sie erneut, um die Flammenintensität zu verringern. Sie können zwischen 6 Lichtstärken wählen. Die Flammenoptik verringert sich in der Reihenfolge 6 – 5 – 4 – 3 – 2 – 1. Durch erneutes Drücken der Taste wird der Flammeneffekt ausgeschaltet. Standardmäßig ist die Flammenfarbe gelb eingestellt. Halten Sie die Taste etwa 3 Sekunden lang gedrückt, um die Flammenfarbe zu ändern. Die Flammenfarbe ändert sich in der Reihenfolge gelb – gelb und blau – blau.</p>
	<p>Drücken Sie die AUF- oder AB-Taste, um die gewünschte Temperatur einzustellen. Wenn die gewünschte Umgebungstemperatur erreicht ist, schaltet das Gerät automatisch ab. Wenn die Umgebungstemperatur 2 °C unter die gewünschte Temperatur sinkt, heizt das Gerät wieder.</p>

REINIGUNG UND WARTUNG

WARNUNG



Stromschlag und Brandgefahr! Schalten Sie das Gerät vor Reinigungs- und Wartungsarbeiten aus und trennen Sie es vollständig von der Stromversorgung. Die Wartung sollte nur von einem qualifizierten Techniker durchgeführt werden.

- Bevor Sie Teile des Geräts reinigen, schalten Sie alle Regler und Schalter aus und ziehen Sie den Netzstecker aus der Steckdose. Warten Sie, bis das Gerät sich vollständig abgekühlt hat.

Reinigung der Frontglasscheibe

- Entfernen Sie den Staub mit einem trockenen Tuch.
- Entfernen Sie Fingerabdrücke und andere Verunreinigen mit einem feuchten Tuch von der Glasscheibe. Verwenden Sie keine Scheuermittel oder Sprays auf der Glasoberfläche.
- Metall und lackierte Metallteile sollten nur mit einem feuchten Tuch gereinigt werden. Verwenden Sie keine Scheuermittel oder Sprays auf diesen Oberflächen.

SPEZIELLE ENTSORGUNGSHINWEISE FÜR VERBRAUCHER IN DEUTSCHLAND

Entsorgen Sie Ihre Altgeräte fachgerecht. Dadurch wird gewährleistet, dass die Altgeräte umweltgerecht verwertet und negative Auswirkungen auf die Umwelt und menschliche Gesundheit vermieden werden. Bei der Entsorgung sind folgende Regeln zu beachten:

- Jeder Verbraucher ist gesetzlich verpflichtet, Elektro- und Elektronikaltgeräte (Altgeräte) sowie Batterien und Akkus getrennt vom Hausmüll zu entsorgen. Sie erkennen die entsprechenden Altgeräte durch folgendes Symbol der durchgestrichene Mülltonne (WEEE Symbol). 
- Sie haben Altbatterien und Altakkumulatoren, die nicht vom Altgerät umschlossen sind, sowie Lampen, die zerstörungsfrei aus dem Altgerät entnommen werden können, vor der Abgabe an einer Entsorgungsstelle vom Altgerät zerstörungsfrei zu trennen.
- Bestimmte Lampen und Leuchtmittel fallen ebenso unter das Elektro- und Elektronikgesetz und sind dementsprechend wie Altgeräte zu behandeln. Ausgenommen sind Glühlampen und Halogenlampen. Entsorgen Sie Glühlampen und Halogenlampen bitte über den Hausmüll, sofern Sie nicht das WEEE Symbol tragen.
- Jeder Verbraucher ist für das Löschen von personenbezogenen Daten auf dem Elektro- bzw. Elektronikgerät selbst verantwortlich.

Rücknahmepflicht der Vertreiber

Vertreiber mit einer Verkaufsfläche für Elektro- und Elektronikgeräte von mindestens 400 Quadratmetern sowie Vertreiber von Lebensmitteln mit einer Gesamtverkauffläche von mindestens 800 Quadratmetern, die mehrmals im Kalenderjahr oder dauerhaft Elektro- und Elektronikgeräte anbieten und auf dem Markt bereitstellen, sind verpflichtet,

- 1 bei der Abgabe eines neuen Elektro- oder Elektronikgerätes an einen Endnutzer ein Altgerät des Endnutzers der gleichen Geräteart, das im Wesentlichen die gleichen Funktionen wie das neue Gerät erfüllt, am Ort der Abgabe oder in unmittelbarer Nähe hierzu unentgeltlich zurückzunehmen und
- 2 auf Verlangen des Endnutzers Altgeräte, die in keiner äußeren Abmessung größer als 25 Zentimeter sind, im Einzelhandelsgeschäft oder in unmittelbarer Nähe hierzu unentgeltlich zurückzunehmen; die Rücknahme darf nicht an den Kauf eines Elektro- oder Elektronikgerätes geknüpft werden und ist auf drei Altgeräte pro Geräteart beschränkt.

- Bei einem Vertrieb unter Verwendung von Fernkommunikationsmitteln ist die unentgeltliche Abholung am Ort der Abgabe auf Elektro- und Elektronikgeräte der Kategorien 1, 2 und 4 gemäß § 2 Abs. 1 ElektroG, nämlich „Wärmeüberträger“, „Bildschirmgeräte“ (Oberfläche von mehr als 100 cm²) oder „Großgeräte“ (letztere mit mindestens einer äußeren Abmessung über 50 Zentimeter) beschränkt. Für andere Elektro- und Elektronikgeräte (Kategorien 3, 5, 6) ist eine Rückgabemöglichkeit in zumutbarer Entfernung zum jeweiligen Endnutzer zu gewährleisten.
- Altgeräte dürfen kostenlos auf dem lokalen Wertstoffhof oder in folgenden Sammelstellen in Ihrer Nähe abgegeben werden:
www.take-e-back.de
- Für Elektro- und Elektronikgeräte der Kategorien 1, 2 und 4 an bieten wir auch die Möglichkeit einer unentgeltlichen Abholung am Ort der Abgabe. Beim Kauf eines Neugeräts haben sie die Möglichkeit eine Altgerät abholung über die Webseite auszuwählen.
- Batterien können überall dort kostenfrei zurückgegeben werden, wo sie verkauft werden (z. B. Super-, Bau-, Drogeriemarkt). Auch Wertstoff- und Recyclinghöfe nehmen Batterien zurück. Sie können Batterien auch per Post an uns zurücksenden. Altbatterien in haushaltsüblichen Mengen können Sie direkt bei uns von Montag bis Freitag zwischen 08:00 und 16:00 Uhr unter der folgenden Adresse unentgeltlich zurückgeben:

Chal-Tec Fulfillment GmbH
Norddeutschlandstr. 3
47475 Kamp-Lintfort

- Wichtig zu beachten ist, dass Lithiumbatterien aus Sicherheitsgründen vor der Rückgabe gegen Kurzschluss gesichert werden müssen (z. B. durch Abkleben der Pole).
- Finden sich unter der durchgestrichenen Mülltonne auf der Batterie zusätzlich die Zeichen Cd, Hg oder Pb ist das ein Hinweis darauf, dass die Batterie gefährliche Schadstoffe enthält. (»Cd« steht für Cadmium, »Pb« für Blei und »Hg« für Quecksilber).

Hinweis zur Abfallvermeidung

Indem Sie die Lebensdauer Ihrer Altgeräte verlängern, tragen Sie dazu bei, Ressourcen effizient zu nutzen und zusätzlichen Müll zu vermeiden. Die Lebensdauer Ihrer Altgeräte können Sie verlängern indem Sie defekte Altgeräte reparieren lassen. Wenn sich Ihr Altgerät in gutem Zustand befindet, könnten Sie es spenden, verschenken oder verkaufen.

HINWEISE ZUR ENTSORGUNG



Wenn es in Ihrem Land eine gesetzliche Regelung zur Entsorgung von elektrischen und elektronischen Geräten gibt, weist dieses Symbol auf dem Produkt oder auf der Verpackung darauf hin, dass dieses Produkt nicht im Hausmüll entsorgt werden darf. Stattdessen muss es zu einer Sammelstelle für das Recycling von elektrischen und elektronischen Geräten gebracht werden. Durch regelkonforme Entsorgung schützen Sie die Umwelt und die Gesundheit Ihrer Mitmenschen vor negativen Konsequenzen. Informationen zum Recycling und zur Entsorgung dieses Produkts, erhalten Sie von Ihrer örtlichen Verwaltung oder Ihrem Hausmüllentsorgungsdienst.

Dieses Produkt enthält Batterien. Wenn es in Ihrem Land eine gesetzliche Regelung zur Entsorgung von Batterien gibt, dürfen die Batterien nicht im Hausmüll entsorgt werden. Informieren Sie sich über die örtlichen Bestimmungen zur Entsorgung von Batterien. Durch regelkonforme Entsorgung schützen Sie die Umwelt und die Gesundheit Ihrer Mitmenschen vor negativen Konsequenzen.

KONFORMITÄTSERKLÄRUNG

**Hersteller:**

Chal-Tec GmbH, Wallstraße 16, 10179 Berlin, Deutschland.

Importeur für Großbritannien:

Berlin Brands Group UK Limited
PO Box 42
272 Kensington High Street
London, W8 6ND
United Kingdom

Hiermit erklärt Chal-Tec GmbH, dass der Funkanlagentyp Zermatt der Richtlinie 2014/53/EU entspricht. Der vollständige Text der EU-Konformitätserklärung ist unter der folgenden Internetadresse verfügbar: use.berlin/10035264

Dear Customer,

Congratulations on purchasing this device. Please read the following instructions carefully and follow them to prevent possible damages. We assume no liability for damage caused by disregard of the instructions and improper use. Scan the QR code to get access to the latest user manual and more product information.



CONTENTS

Product Data Sheet 16
Safety Instructions 17
Accessories 19
Installation 19
Commissioning and Operation 21
Cleaning and Maintenance 23
Disposal Considerations 24
Declaration of Conformity 24

TECHNICAL DATA

Item number	10035264, 10035265
Power supply	220-240 V~ 50/60 Hz
Power (Watts)	1800 W

PRODUCT DATA SHEET

Model identifier(s):	10035264, 10035265						
Item	Symbol	Value	Unit	Item	Unit		
Heat output				Type of heat input, for electric storage local space heaters only			
Nominal heat output	P_{nom}	1.8	kW	manual heat charge control, with integrated thermostat	no		
Minimum heat output (indicative)	P_{min}	0.9	kW	manual heat charge control with room and/or outdoor temperature feedback	no		
Maximum continuous heat output	$P_{max,c}$	1.8	kW	electronic heat charge control with room and/or outdoor temperature feedback	no		
Auxiliary electricity consumption				fan assisted heat output			
At nominal heat output	$e_{l,max}$	N/A	kW	Type of heat output/room temperature control			
At minimum heat output	$e_{l,min}$	N/A	kW	single stage heat output and no room temperature control	no		
In standby mode	$e_{l,SB}$	0.00028	W	Two or more manual stages, no room temperature control	no		
				with mechanic thermostat room temperature control	yes		
				with electronic room temperature control	no		
				electronic room temperature control plus day timer	no		
				electronic room temperature control plus week timer	no		
				Other control options (multiple selections possible)			
				room temperature control, with presence detection	no		
				room temperature control, with open window detection	no		
				with distance control option	no		
				with adaptive start control	no		
				with working time limitation	no		
with black bulb sensor	no						
Contact details	Chal-Tec GmbH, Wallstraße 16, 10179, Berlin, Germany						

SAFETY INSTRUCTIONS

Note: Find a location for the electric heater that is protected from direct sunlight.
Do not plug the electric heater into the power outlet before you read all instructions.



- Please read all instructions carefully before operating the appliance and retain for future reference.
- Check that the voltage indicates on the data plate corresponds with that of the local network before connecting the appliance to the mains power supply.
- Never use the appliance unsupervised when in use.
- If you have to leave even for a short moment please stop the appliance.
- Keep out of reach of children and do not allow them to operate this appliance.
- Only use the appliance for domestic purposes and in the way indicated in these instructions.
- From time to time, check the cord for damage. Never use the appliance if the cord or any part of the appliance shows signs of damage.
- If the power cord is damaged, it must be replaced by the manufacturer, customer service or a similarly qualified person in order to avoid a hazard.
- Make sure that the power cord does not touch hot surfaces.
- In order to avoid overheating, do not cover the heater.
- Keep the appliance at least 15 cm from walls and any other thing, to permit a good air circulation.
- Do not use the appliance outdoors
- Do not use if you have wet hands.
- Never use the appliance on or near hot surfaces.
- Never move the appliance by pulling the cord.
- Before cleaning the appliance, make sure it is unplugged from the power and that it is completely cooled.
- Do not clean the appliance with abrasive chemicals.
- Never use accessories that are not recommended or supplied by the manufacturer. It could cause danger to the user or damage to the appliance.
- Never route the mains cable beneath carpet.
- Never use the heater to dry clothes or any other similar items.
- The heater must not be located immediately below a socket outlet.
- This heater must not be used with an extension lead.
- Do not use this heater with a programmer, timer or any other device that switches the heater on automatically, since a fire risk exists if the heater is covered or positioned incorrectly.
- In order to avoid a hazard due to inadvertent resetting of the thermal cutout, this appliance must not be supplied through an external switching device, such as a timer, or connected to a circuit that is regularly switched on and off by the utility.
- Do not use this heater in the immediate surroundings of a bath, a shower or a swimming pool.

- Children over the age of 8 and persons with reduced physical, sensory or mental capabilities or those with a lack of experience and knowledge may only use the appliance if they are instructed on how to do so by a person responsible for their safety, or if they are supervised and understand the hazards associated with the use of the appliance.
- Make sure that children do not play with the appliance.
- Cleaning and user maintenance shall not be made by children without supervision.
- Children of less than 3 years should be kept away unless continuously supervised.
- Children aged from 3 years and less than 8 years shall only switch on/off the appliance provided that it has been placed or installed in its intended normal operating position and they have been given supervision or instruction concerning use of the appliance in a safe way and understand the hazards involved. Children aged from 3 years and less than 8 years shall not plug in, regulate and clean the appliance or perform user maintenance.
- This heater is not equipped with a device to control the room temperature. Do not use this heater in small rooms when they are occupied by persons not capable of leaving the room on their own, unless constant supervision is provided.
- To reduce the risk of fire, keep textiles, curtains, or any other flammable material a minimum distance of 1 meter from the air outlet.

**CAUTION**

Risk of burns! Some parts of this product can become very hot and cause burns. Particular attention has to be given where children and vulnerable people are present.

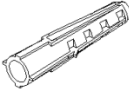
ACCESSORIES

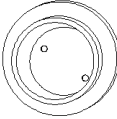
A		Screws (4 x 25 mm)	4 pieces
B		Anchors	2 pieces
C		Chimney	1 pieces
D		Flanges	2 pieces

INSTALLATION

1. Attach the flange [D] to the top of the electric fireplace. The edge of the flange [D] should be 5 mm from the rear edge of the appliance and 181 mm from the left and right sides of the appliance. When you have positioned the flange [D] correctly, fasten it with 2 screws [A].

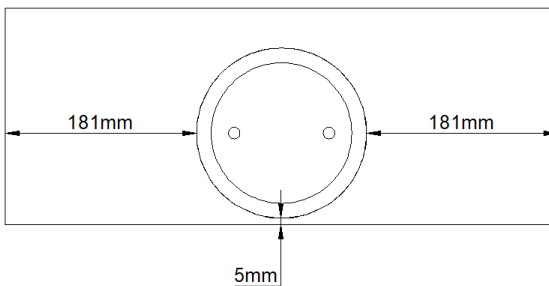

2. Flange the chimney head [C and D]. Insert the bottom of the decorative chimney into the flange on the top of the appliance.
3. After the chimney is stabilized, make the back of the electric fireplace lean against the wall. When the flange [D] fits the wall, one hand holds the flange [D] and the other hand removes the electric fireplace and chimney [C].
4. There are 2 fixing holes on the flange [D]. Mark 2 drill holes with a pencil. Drill 2 holes 8 mm in diameter and 43 mm deep on the marked locations. Install the wall anchors [B] into the holes and gently tap them into place with a hammer until the flange of the wall anchor [B] is flush with the wall surface.
5. Secure the flange [D] to the wall anchors using the 2 anchor screws [A].
6. Place the electric fireplace in its place and insert the chimney pipe into the flange on the wall.
7. Plug the power lead in. The electric fireplace is now ready to use.

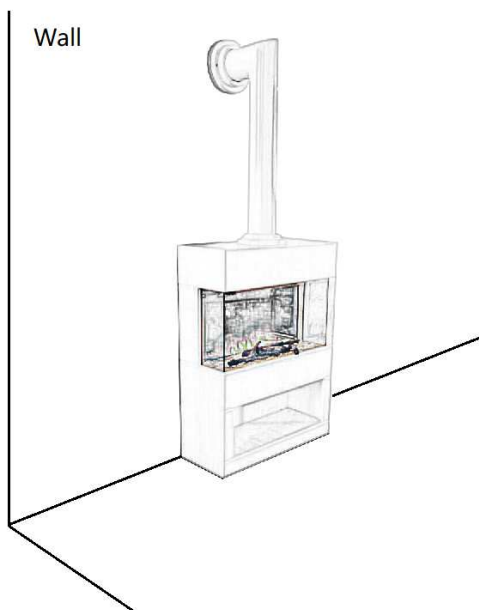

COMMISSIONING AND OPERATION

Once the appliance has been properly installed and connected to a grounded electrical outlet, it is ready to operate.

Note: Ensure the circuit breakers for the power supply are turned on.

Control Panel

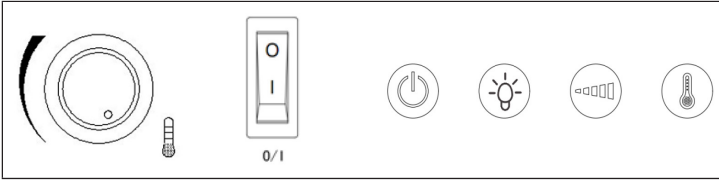

The heater controls are located right of the heater outlet.

Remote Control



Remote Control Battery Replacement





Replace with a CR2025 battery and follow the diagram at the back of remote handset to install the new battery.

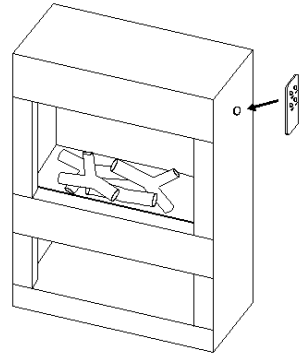

Note: Do not throw the old battery into the garbage can. Please recycle batteries through designated channels.



Magnetic Holder for the Remote Control

On the right side of the electric fireplace there is a magnet to which you can easily attach the remote control.



Operation by the Control Panel	
	Press this switch, the unit power-on. When the O/I switch is turned off, all other functions are also stopped.
	Press this button to turn ON the fireplace. Press again to turn off the fireplace and the fan will continue to work for 60 seconds without heat.
	Press this button to change the flame colour. If you press the button once, the flames light up yellow. Press twice for yellow and blue flames. Press three times for blue flames.
	Press this button to change flame effect. Press again to decrease the flame intensity. There are 6 light intensities for your selection. The flame optics will go lower under the sequence of 6 – 5 – 4 – 3 – 2 – 1. Pressing the button again will stop the flame effect.
	Press this button to the desired temperature. When desired ambient temperature is reached, the heater will automatically stop heating. When the ambient temperature drops below the desired temperature 2 °C, the heater will resume heating.

Operation by the Remote Control	
	Press this button to turn ON the fireplace. Press again to turn off the fireplace and the fan will continue to work for 60 seconds without heat.
	Press this button to toggle between the two temperature scales Celsius (°C) or Fahrenheit (°F). The current setting is displayed on the LED screen.

	<p>Press this button for timer function. "0H" to "8H" is displayed on the LED screen. "0H" means there is no set running time and heater will run continuously. The displays "1H" to "8H" indicate the number of hours the heater will operate before shutting off.</p>
	<p>Press this button to change flame effect. Press again to decrease the flame intensity. There are 6 light intensities for your selection. The flame optics will go lower under the sequence of 6 – 5 – 4 – 3 – 2 – 1. Pressing the button again will stop the flame effect. By default the flame colour is yellow. Hold it for about 3 seconds to change flame colour. The flame colour will change under the sequence of yellow – yellow and blue – blue.</p>
	<p>Press up or down button to the desired temperature. When desired ambient temperature is reached, the heater will automatically stop heating. When the ambient temperature drops below the desired temperature 2 °C, the heater will resume heating</p>

CLEANING AND MAINTENANCE



WARNING

Risk of electric shock and fire! Before attempting any cleaning and maintenance, switch the appliance off and disconnect it completely from the power supply. Maintenance should only be carried out by a qualified technician.

- Before cleaning any part of the appliance, turn off all controls and switches and unplug the power cord from the wall outlet. Wait until the appliance has cooled down completely.

Cleaning Glass Panel

- Remove dust with a clean dry cloth.
- Remove fingerprints and other marks from the glass panel by using a clean damp cloth. Do not use abrasive cleaners or spray liquids on the glass surface.
- Metal and metal painted parts should be cleaned with clean damp cloth only. Do not use abrasive cleaners or spray liquids on these surfaces.

DISPOSAL CONSIDERATIONS



If there is a legal regulation for the disposal of electrical and electronic devices in your country, this symbol on the product or on the packaging indicates that this product must not be disposed of with household waste. Instead, it must be taken to a collection point for the recycling of electrical and electronic equipment. By disposing of it in accordance with the rules, you are protecting the environment and the health of your fellow human beings from negative consequences. For information about the recycling and disposal of this product, please contact your local authority or your household waste disposal service.

This product contains batteries. If there is a legal regulation for the disposal of batteries in your country, the batteries must not be disposed of with household waste. Find out about local regulations for disposing of batteries. By disposing of them in accordance with the rules, you are protecting the environment and the health of your fellow human beings from negative consequences.

DECLARATION OF CONFORMITY

**Manufacturer:**

Chal-Tec GmbH, Wallstrasse 16, 10179 Berlin, Germany.

Importer for Great Britain:

Berlin Brands Group UK Limited
PO Box 42
272 Kensington High Street
London, W8 6ND
United Kingdom

Hereby, Chal-Tec GmbH declares that the radio equipment type Zermatt is in compliance with Directive 2014/53/EU. The full text of the EU declaration of conformity is available at the following internet address: use.berlin/10035264

For Great Britain: Hereby, Chal-Tec GmbH declares that the radio equipment type Zermatt is in compliance with the relevant statutory requirements. The full text of the declaration of conformity is available at the following internet address: use.berlin/10035264

Chère cliente, cher client,

Toutes nos félicitations pour l'acquisition de ce nouvel appareil. Veuillez lire attentivement et respecter les instructions de ce mode d'emploi afin d'éviter d'éventuels dommages. Nous ne saurions être tenus pour responsables des dommages dus au non-respect des consignes et à la mauvaise utilisation de l'appareil. Scannez le QR-Code pour obtenir la dernière version du mode d'emploi ainsi que d'autres informations concernant le produit.



SOMMAIRE

Fiche de données produit	24
Consignes de sécurité	25
Accessoires	27
Installation	27
Mise en service et fonctionnement	29
Touches et fonctions	30
Nettoyage et entretien	31
Informations sur le recyclage	32
Fabricant et importateur (UK)	32

FICHE TECHNIQUE

Numéro d'article	10035264, 10035265
Alimentation	220-240 V ~ 50/60 Hz
Puissance (Watts)	1800 W

FICHE DE DONNÉES PRODUIT

Référence (s) du produit	10035264, 10035265					
Donnée	Symbole	Valeur	Unité	Donnée	Unité	
Puissance calorifique				Uniquement pour les radiateurs électriques à accumulation : Type de régulation de l'apport de chaleur		
Puissance calorifique nominale	Pnom	1.8	kW	Régulation manuelle de l'apport de chaleur avec thermostat intégré	non	
Puissance calorifique minimale (indicative)	Pmin	0.9	kW	Régulation manuelle de l'apport de chaleur avec indication de la température de la pièce et/ou de l'extérieur	non	
Puissance maximale continue de chauffage	Pmax,c	1.8	kW	Régulation électronique de l'apport de chaleur avec indication de la température de la pièce et/ou de l'extérieur	non	
Consommation de courant auxiliaire				Apport de chaleur assisté par ventilateur	non	
A puissance calorifique nominale (moteur de ventilateur)	elmax	n.c.	kW	Type de chauffage/contrôle de la température de la pièce		
A puissance calorifique minimale (moteur de ventilateur)	elmin	n.c.	kW	Chauffage à une seule vitesse, pas de contrôle de la température ambiante	non	
En mode veille	eISB	0,00028	kW	Deux vitesses ou plus réglables manuellement, pas de contrôle de la température ambiante	non	
				Contrôle de la température ambiante par thermostat mécanique	oui	
				Contrôle électronique de la température ambiante	non	
				Contrôle électronique de la température ambiante et régulation par jour	non	
				Contrôle électronique de la température ambiante et régulation par semaine	non	
				Autres options de régulation		
				Contrôle de la température ambiante avec détection de présence	non	
				Contrôle de la température ambiante avec détection de fenêtre ouverte	non	
				Avec option télécommande	non	
				Avec contrôle du démarrage du chauffage	non	
				Avec limitation de la durée de fonctionnement	non	
Avec globe noir capteur de température	non					
Coordonnées de contact	Chal-Tec GmbH, Wallstraße 16, 10179, Berlin, Allemagne					

CONSIGNES DE SÉCURITÉ

Remarque : Installez l'appareil dans un endroit éloigné de la lumière directe du soleil. Ne branchez pas l'appareil sur une prise électrique avant d'avoir lu toutes les notes et instructions.



- Lisez attentivement le mode d'emploi avant de mettre l'appareil en service et conservez-le pour une utilisation ultérieure.
- Vérifiez la tension spécifiée sur la plaque signalétique avant utilisation. Connectez uniquement l'appareil à des prises correspondant à la tension de l'appareil.
- Ne laissez jamais l'appareil sans surveillance pendant son fonctionnement.
- Si vous devez le laisser sans surveillance pendant un bref instant, arrêtez l'appareil.
- Utilisez l'appareil hors de portée des enfants. Les enfants ne doivent pas utiliser l'appareil.
- L'appareil est uniquement destiné à un usage domestique. Utilisez-le uniquement de la manière spécifiée dans ce mode d'emploi.
- Vérifiez régulièrement que le cordon d'alimentation et la fiche ne sont pas endommagés. N'utilisez pas l'appareil si vous remarquez des dommages au cordon d'alimentation ou à l'appareil.
- Si le cordon d'alimentation est endommagé, il doit être remplacé par le fabricant, le service client ou une personne de qualification similaire pour éviter tout danger.
- Assurez-vous que le cordon d'alimentation ne touche pas les surfaces chaudes.
- Ne couvrez pas l'appareil pour éviter une surchauffe.
- Gardez une distance minimale de 15 cm des murs et autres objets pour assurer une circulation d'air suffisante.
- N'utilisez pas l'appareil à l'extérieur.
- N'utilisez pas l'appareil avec les mains mouillées.
- N'utilisez pas l'appareil sur ou près de surfaces chaudes.
- Ne déplacez jamais l'appareil en tirant sur le cordon d'alimentation.
- Avant le nettoyage, retirez la fiche de la prise et laissez l'appareil refroidir complètement.
- N'utilisez pas d'abrasifs pour le nettoyage.
- N'utilisez jamais d'accessoires non recommandés ou fournis par le fabricant. Les accessoires non approuvés peuvent mettre en danger l'utilisateur ou endommager l'appareil.
- Ne placez jamais le cordon d'alimentation sous un tapis.
- N'utilisez jamais le radiateur pour sécher des vêtements ou similaires.
- Ne placez pas l'appareil directement sous une prise électrique.
- L'appareil ne doit pas être utilisé avec une rallonge.
- N'utilisez pas l'appareil avec une minuterie externe, une prise télécommandée ou tout autre appareil qui allume et éteint automatiquement la cheminée car il y a un risque d'incendie si la cheminée est couverte ou mal positionnée..
- Afin d'éviter tout danger dû à une mise en marche involontaire du disjoncteur de protection thermique, cet appareil ne doit pas être connecté à un appareil de commutation externe tel qu'une minuterie externe, contrôlée ou connectée à un circuit qui est régulièrement allumé et éteint par le fournisseur

- public.
- N'utilisez pas l'appareil à proximité immédiate de baignoires, douches ou piscines.
- Les enfants à partir de 8 ans ainsi que les personnes aux capacités physiques, mentales ou sensorielles réduites ne doivent utiliser l'appareil qu'après avoir été familiarisés par une personne responsable de leur sécurité aux fonctionnalités et aux mesures de sécurité et qu'ils comprennent les risques associés.
- Surveillez les enfants pour qu'ils ne jouent pas avec l'appareil.
- Les enfants ne sont autorisés à nettoyer et entretenir l'appareil que sous surveillance.
- Les enfants de moins de 3 ans doivent être tenus à l'écart de l'appareil, sauf s'ils sont constamment surveillés.
- Les enfants âgés de plus de 3 ans et moins de 8 ans ne peuvent allumer et éteindre l'appareil que s'il a été configuré ou installé dans sa position de fonctionnement normale prévue et s'ils sont surveillés ou ont appris comment utiliser l'appareil en toute sécurité et comprennent les dangers associés. Les enfants entre 3 et 8 ans ne doivent pas brancher, régler et nettoyer l'appareil ni effectuer des travaux de maintenance.
- Cet appareil n'a pas de contrôle automatique de la température ambiante. N'utilisez pas l'appareil dans des pièces où se trouvent des personnes qui ne peuvent la quitter d'elles-mêmes.
- Assurez-vous que les meubles, rideaux ou autres matériaux facilement inflammables sont à au moins un mètre de l'appareil.
- Pour réduire les risques d'incendie, assurez-vous que les textiles, rideaux ou autres matériaux facilement inflammables sont à au moins un mètre de la sortie d'air de l'appareil.

**ATTENTION**

Danger de brûlures ! Certaines parties de l'appareil peuvent devenir très chaudes. Veillez à ce que vous ou vos enfants ne vous brûliez pas ou ne brûlent pas d'autres personnes.

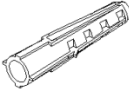
ACCESSOIRES

A		Vis (4 x 25 mm)	4 pièces
B		Chevilles	2 pièces
C		Conduit de cheminée	1 pièce
D		Bride	2 pièces

INSTALLATION

- Fixez la bride [D] en haut de la cheminée électrique. Le bord de la bride [D] doit être à 5 mm du bord arrière de l'appareil et à 181 mm des côtés gauche et droit de l'appareil. Une fois la bride [D] correctement positionnée, fixez-la avec 2 vis [A].

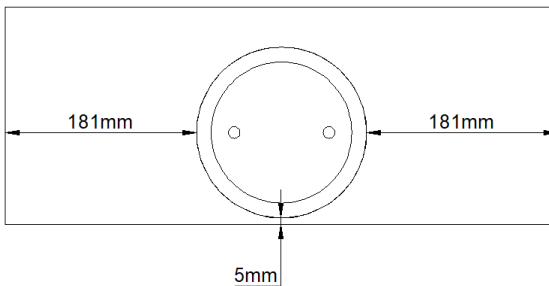

2. Placez une bride sur l'extrémité supérieure du tuyau de cheminée [C et D]. Insérez le bas du tuyau de cheminée décoratif dans la bride sur le dessus de l'appareil.
3. Lorsque le tuyau de cheminée est stabilisé, appuyez l'arrière de la cheminée électrique contre le mur. Lorsque la bride [D] repose contre le mur, tenez-la d'une main [D] et retirez la cheminée électrique et le tuyau de cheminée [C] de l'autre.
4. La bride [D] comporte 2 trous de montage. Marquez les 2 trous sur le mur avec un crayon. Percez 2 trous d'un diamètre de 8 mm et d'une profondeur de 43 mm aux points marqués. Insérez les chevilles [B] dans les trous et enfoncez-les soigneusement avec un marteau jusqu'à ce que les chevilles [B] affleurent au mur.
5. Fixez la bride [D] avec les 2 vis de fixation [A] dans les chevilles.
6. Placez la cheminée électrique et insérez le tuyau de cheminée dans la bride sur le mur.
7. Branchez le cordon d'alimentation. La cheminée électrique est maintenant prête à l'emploi.

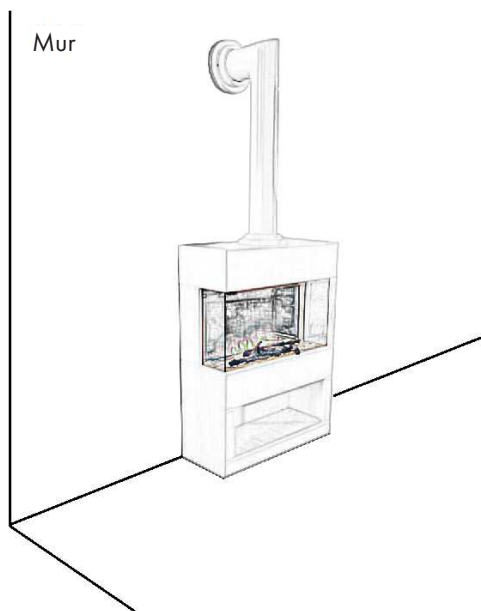

MISE EN SERVICE ET FONCTIONNEMENT

Dès que l'appareil est correctement installé et relié à une prise mise à la terre, il est prêt à l'emploi.

Note : Assurez-vous que les disjoncteurs de l'alimentation électrique sont allumés.

Panneau de commande

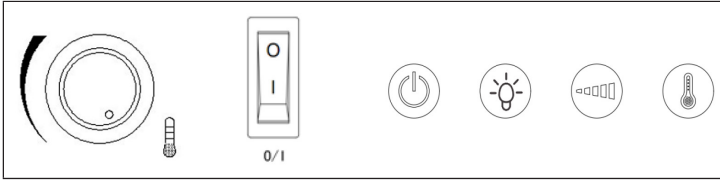

Les éléments de commande de l'appareil se trouvent à droite de la sortie d'air.

Télécommande



Remplacement des piles de la télécommande





Remplacez les piles usagées par une pile CR2025 et suivez les instructions sur la télécommande.

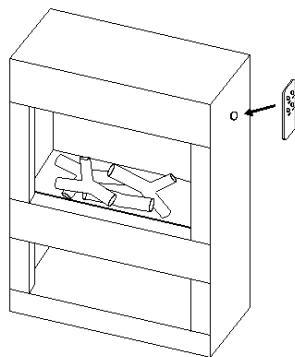

Remarque : Ne jetez pas les piles avec les ordures ménagères, mais aux points de collecte des piles usagées ou au centre de recyclage.



Support magnétique de la télécommande

Un aimant se trouve sur le côté droit de la cheminée électrique, vous pouvez facilement y fixer la télécommande.



Utilisation par le panneau de commande	
	Appuyez sur cet interrupteur pour allumer l'appareil. Lorsque l'interrupteur O/I est éteint, toutes les autres fonctions sont également arrêtées.
	Appuyez sur cette touche pour allumer la cheminée. Appuyez à nouveau sur cette touche pour éteindre la cheminée. Le ventilateur continue ensuite à fonctionner pendant 60 secondes supplémentaires sans chaleur.
	Appuyez sur cette touche pour changer la couleur de la flamme. Appuyez une fois sur la touche pour allumer les flammes en jaune. Appuyez deux fois pour des flammes jaunes et bleues. Appuyez trois fois pour les flammes bleues...
	Appuyez sur cette touche pour modifier l'effet de flamme. Appuyez une nouvelle fois pour réduire l'intensité de la flamme. Vous pouvez choisir entre 6 intensités lumineuses différentes. L'aspect de la flamme diminue dans l'ordre 6 - 5 - 4 - 3 - 2 - 1. Appuyez une nouvelle fois sur la touche pour arrêter l'effet de flamme.
	Appuyez sur cette touche pour régler la température souhaitée. Lorsque la température ambiante souhaitée est atteinte, l'appareil s'éteint automatiquement. Lorsque la température ambiante descend de 2 °C en dessous de la température souhaitée, l'appareil se remet à chauffer.

Utilisation avec la télécommande	
	Appuyez sur cette touche pour allumer la cheminée. Appuyez à nouveau pour éteindre la cheminée. Le ventilateur fonctionne alors 60 secondes de plus sans produire de la chaleur.
	Appuyez sur cette touche pour basculer entre les deux échelles de température Celsius (°C) ou Fahrenheit (°F). L'écran LED affiche le réglage correspondant.

	<p>Appuyez sur cette touche pour la fonction de minuterie. L'écran LED affiche "0H" à "8H". "0H" signifie que la minuterie n'est pas activée et que l'appareil fonctionne en continu. Les affichages "1H" à "8H" indiquent le nombre d'heures de fonctionnement de l'appareil avant qu'il ne s'éteigne.</p>
	<p>Appuyez sur cette touche pour modifier l'effet de flamme. Appuyez à nouveau pour diminuer l'intensité de la flamme. Vous pouvez choisir entre 6 intensités lumineuses différentes. L'aspect de la flamme diminue dans l'ordre 6 - 5 - 4 - 3 - 2 - 1. Appuyez une nouvelle fois sur la touche pour éteindre l'effet de flamme. Par défaut, la couleur de la flamme est réglée sur le jaune. Appuyez sur la touche et maintenez-la pendant environ 3 secondes pour changer la couleur de la flamme. La couleur de la flamme change dans l'ordre jaune - jaune et bleu - bleu.</p>
	<p>Appuyez sur la touche HAUT ou BAS pour régler la température souhaitée. Lorsque la température ambiante souhaitée est atteinte, l'appareil s'éteint automatiquement. Lorsque la température ambiante descend de 2 °C en dessous de la température souhaitée, l'appareil se remet à chauffer.</p>

NETTOYAGE ET ENTRETIEN



MISE EN GARDE

Risque de choc électrique et d'incendie ! Avant les travaux de nettoyage et d'entretien, éteignez l'appareil et débranchez-le complètement de l'alimentation électrique. L'entretien ne doit être effectué que par un technicien qualifié.

- Avant de nettoyer une partie de l'appareil, éteignez toutes les commandes et tous les interrupteurs et débranchez le cordon d'alimentation de la prise murale. Attendez que l'appareil ait complètement refroidi.

Nettoyage du panneau vitré avant

- Retirez la poussière avec un chiffon sec.
- Retirez les traces de doigts et autres contaminants du verre avec un chiffon humide. N'utilisez pas d'abrasifs ou de sprays sur le verre.
- Les parties métalliques et métalliques peintes ne doivent être nettoyées qu'avec un chiffon humide. Ne pas utiliser d'abrasifs ou de sprays sur ces surfaces.

INFORMATIONS SUR LE RECYCLAGE

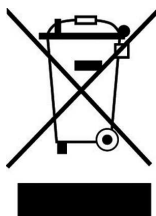

S'il existe une réglementation pour l'élimination ou le recyclage des appareils électriques et électroniques dans votre pays, ce symbole sur le produit ou sur l'emballage indique que cet appareil ne doit pas être jeté avec les ordures ménagères. Vous devez le déposer dans un point de collecte pour le recyclage des équipements électriques et électroniques. La mise au rebut conforme aux règles protège l'environnement et la santé de vos semblables des conséquences négatives. Pour plus d'informations sur le recyclage et l'élimination de ce produit, veuillez contacter votre autorité locale ou votre service de recyclage des déchets ménagers.

Ce produit contient des piles. S'il existe une réglementation pour l'élimination ou le recyclage des piles dans votre pays, vous ne devez pas les jeter avec les ordures ménagères. Renseignez-vous sur les dispositions locales relatives à la collecte des piles usagées. La mise au rebut conforme aux règles protège l'environnement et la santé de vos semblables des conséquences négatives.

FABRICANT ET IMPORTATEUR (UK)

Fabricant :

Chal-Tec GmbH, Wallstraße 16, 10179 Berlin, Allemagne.

Importateur pour la Grande Bretagne :

Berlin Brands Group UK Limited

PO Box 42

272 Kensington High Street

London, W8 6ND

United Kingdom

Estimado cliente:

Le felicitamos por la adquisición de este producto. Lea atentamente las siguientes instrucciones y sígalas para evitar posibles daños. No asumimos ninguna responsabilidad por los daños causados por el incumplimiento de las instrucciones y el uso inadecuado. Escanee el siguiente código QR para obtener acceso a la última guía del usuario y más información sobre el producto.



ÍNDICE

Hoja de datos del producto	36
Indicaciones de seguridad	37
Accesorios	39
Instalación	39
Puesta en funcionamiento	41
Limpieza y mantenimiento	43
Retirada del aparato	44
Declaración de conformidad	44

DATOS TÉCNICOS

Número de artículo	10035264, 10035265
Fuente de alimentación	220-240 V ~ 50/60 Hz
Potencia (vatios)	1800 W

HOJA DE DATOS DEL PRODUCTO

Denominación del modelo	10035264, 10035265					
Dato	Símbolo	Valor	Unidad	Dato	Unidad	
Potencia térmica				Solo con dispositivos de acumulación de calor eléctricos para abastecimiento local: Tipo de regulación del abastecimiento de calor		
Potencia térmica nominal	P _{nom}	1,8	kW	Regulación manual del abastecimiento de calor con termostato integrado:	no	
Potencia térmica mínima (valor orientativo)	P _{min}	0,9	kW	Regulación manual de abastecimiento de calor con aviso de temperatura ambiente y/o exterior	no	
Potencia térmica continua máxima	P _{max,c}	1,8	kW	Regulación electrónica de abastecimiento de calor con aviso de temperatura ambiente y/o exterior	no	
Consumo de corriente auxiliar				Disipación de calor con ventilación auxiliar	no	
Con potencia térmica nominal (Motor del ventilador)	el _{max}	n/a	kW	Tipo de potencia térmica/control de temperatura ambiente		
Con potencia térmica mínima (Motor del ventilador)	el _{min}	n/a	kW	Potencia térmica de un solo nivel, sin control de temperatura ambiente	no	
En modo de espera	el _{SB}	0,00028	kW	Dos o más niveles regulables manualmente, sin control de temperatura ambiente	no	
				Control de temperatura ambiente con termostato mecánico	si	
				Con control electrónico de temperatura ambiente	no	
				Con control de temperatura ambiente y regulación del momento del día	no	
				Con control de temperatura ambiente y regulación del día de la semana	no	
				Otras opciones de regulación		
				Control de temperatura ambiente con detección de presencia	no	
				Control de temperatura ambiente con detección de ventanas abiertas	no	
				Con opción de control remoto	no	
				Con regulación adaptable del comienzo de la calefacción	no	
				Con limitación de tiempo de funcionamiento	no	
				Con sensor de bulbo negro	no	
Información de contacto	Chal-Tec GmbH, Wallstraße 16, 10179, Berlín (Alemania)					

INDICACIONES DE SEGURIDAD

Nota: Instale la unidad en un lugar alejado de la luz solar directa. No conecte la unidad a una toma de corriente eléctrica hasta que haya leído todas las notas e instrucciones.

- Lea con detenimiento las instrucciones antes de la puesta en marcha del aparato y consérvelas para consultas posteriores.
- Antes de utilizar el aparato, compruebe la tensión en la placa técnica del mismo. Conecte el aparato solamente a tomas de corriente que se adecuen a la tensión del mismo.
- Nunca deje el aparato en marcha si no se encuentra bajo supervisión.
- Aunque solo quede un breve instante sin supervisión, deberá detener su funcionamiento.
- Mantenga el aparato fuera del alcance de los niños. Los niños no podrán utilizar el aparato.
- El aparato solamente es apto para un uso doméstico. Utilice este aparato solamente tal y como se indica en estas instrucciones.
- Compruebe regularmente que el cable de alimentación no presente daños. No utilice el aparato si detecta daños en el cable de alimentación o en el propio dispositivo.
- Si el cable de alimentación está dañado, deberá ser reparado por el fabricante, el servicio de atención al cliente o una persona igualmente cualificada para evitar riesgos.
- Asegúrese de que el cable de alimentación no entre en contacto con superficies calientes.
- No cubra el aparato para evitar un sobrecalentamiento.
- Mantenga una distancia mínima de 15 cm con respecto a las paredes y otros dispositivos para garantizar una circulación suficiente del aire.
- No utilice el aparato al aire libre.
- No manipule el aparato con las manos mojadas.
- No utilice el aparato encima o cerca de superficies calientes.
- Nunca mueva el aparato tirando del cable de alimentación.
- Desconecte el enchufe antes de limpiar el aparato y deje que este se enfríe por completo.
- Para la limpieza, no utilice productos abrasivos.
- Nunca debe emplear accesorios que no hayan sido recomendados o suministrados por el fabricante. Los accesorios no autorizados pueden suponer un riesgo para el usuario o causar daños en el aparato.
- No coloque el cable de alimentación bajo alfombras.
- Nunca utilice la chimenea para secar prendas de ropa o similar.
- No coloque el aparato justo bajo una toma de corriente.
- El aparato no debe ponerse en marcha en combinación con un cable alargador.
- No conecte el aparato a tomas de corriente manejadas por control remoto ni con temporizador ni a otro aparato que encienda o apague automáticamente la chimenea; de lo contrario, existirá riesgo de incendio si el aparato se tapa o se



- instala incorrectamente.
- Para evitar el riesgo de un restablecimiento involuntario del protector térmico, este aparato no debe estar controlado por un dispositivo externo, como un temporizador, ni debe estar conectado a un circuito eléctrico que su proveedor eléctrico active y desactive periódicamente.
- No utilice el aparato cerca de bañeras, duchas o piscinas.
- Los niños mayores de 8 años y las personas con discapacidades sensoriales, físicas o psíquicas solamente podrán utilizar el aparato si han sido previamente instruidas sobre su uso y conocen las indicaciones de seguridad y los riesgos asociados.
- Asegúrese de que los niños no jueguen con el aparato.
- Los niños solo podrán limpiar el aparato y realizar labores de mantenimiento bajo supervisión.
- Los niños menores de 3 años deben mantenerse alejados del aparato a menos que estén constantemente bajo supervisión.
- Los niños de entre 3 y 8 años pueden encender y apagar el aparato si se ha instalado o colocado en su posición correcta y si los niños han sido instruidos o están supervisados por una persona responsable y ya conocen los riesgos que el aparato entraña. Los niños entre 3 y 8 años no podrán enchufar, regular, limpiar ni realizar labores de mantenimiento en el aparato.
- Este aparato no cuenta con ningún sensor integrado que mida la temperatura ambiente. No utilice el aparato en estancias si en ellas se encuentran personas que no pueden abandonarlas por su propio pie.
- Asegúrese de que los muebles, cortinas y otros materiales fácilmente inflamables se encuentren como mínimo a un metro de distancia del aparato.
- Para reducir el riesgo de incendio, asegúrese de que los materiales textiles, cortinas y otros materiales fácilmente inflamables se encuentren como mínimo a un metro de distancia de la salida de aire del aparato.



ATENCIÓN

Existe riesgo de quemaduras. Algunas piezas del aparato pueden alcanzar temperaturas muy elevadas. Tenga cuidado de que los niños o usted no se quemen.

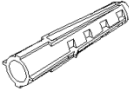
ACCESORIOS

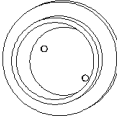
A		Tornillos (4 x 25 mm)	4 unidades
B		Tacos	2 unidades
C		Conducto de la chimenea	1 unidad
D		Brida	2 unidades

INSTALACIÓN

1. Monte la brida [D] en la parte superior de la chimenea eléctrica. El borde de la brida [D] debe situarse a 5 mm del borde trasero del aparato y a 181 mm de los lados izquierdo y derecho del aparato. Cuando haya colocado correctamente la brida [D], fíjela con 2 tornillos [A].

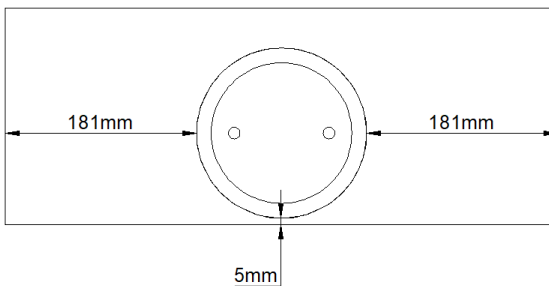

2. Encaje una brida en el extremo superior del conducto de la chimenea [C y D]. Encaje la parte inferior del conducto ornamental de la chimenea en la brida de la parte superior del aparato.
3. Cuando el conducto de la chimenea esté estabilizado, incline la chimenea eléctrica con la parte trasera orientada a la pared. Cuando la brida [D] quede apoyada en la pared, sujétela con una mano [D] y, con la otra, retire la chimenea eléctrica y el conducto de la chimenea [C].
4. En la brida [D] encontrará 2 orificios de fijación. Marque con un lápiz los 2 orificios en la pared. Perfore 2 orificios con un diámetro de 8 mm y una profundidad de 43 mm en los puntos marcados. Coloque los tacos [B] en los orificios y golpéelos ligeramente con un martillo hasta que estos [B] queden al ras de la pared.
5. Fije la brida [D] con 2 tornillos de sujeción [A] introducidos en los tacos.
6. Coloque la chimenea eléctrica en su posición y encaje el conducto de la chimenea en la brida de la pared.
7. Conecte el cable de alimentación. La chimenea eléctrica está lista para su uso.

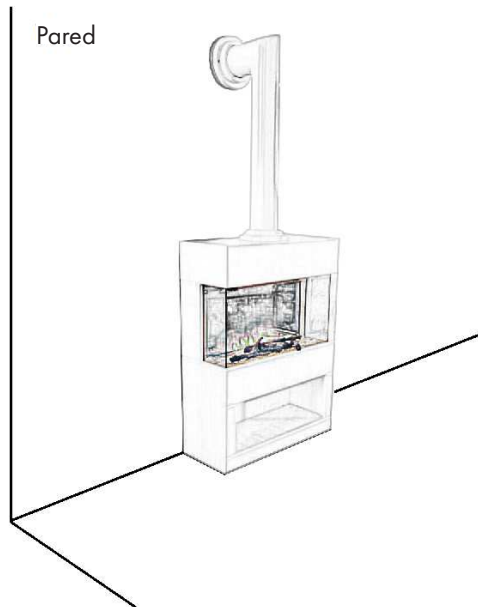

PUESTA EN FUNCIONAMIENTO

En cuanto haya instalado correctamente el aparato y lo haya enchufado a una toma de corriente con toma a tierra, estará listo para ponerse en funcionamiento.

Note : Asegúrese de que el interruptor de seguridad del suministro eléctrico esté activado.

Panel de control

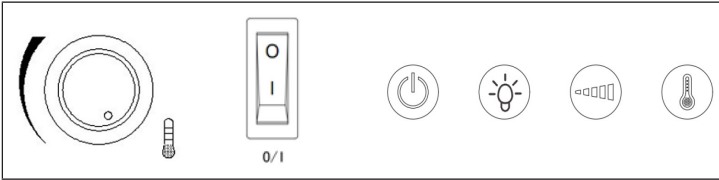

Los elementos de control del aparato se encuentran en la parte derecha, junto a la salida de aire.

Mando a distancia



Reemplazar las baterías del control remoto

Sustituya las pilas usadas por una pila CR2025 y siga las instrucciones del mando a distancia.

Nota: No tire las pilas con la basura doméstica, sino en el punto de recogida de pilas usadas o en el centro de reciclaje.

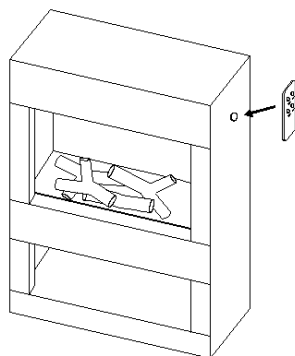

Soporte magnético para el mando a distancia

En la parte derecha de la chimenea eléctrica encontrará un imán donde puede fijar cómodamente el mando a distancia.



Funcionamiento a través del panel de control	
	Pulse este interruptor para encender el aparato. Cuando el interruptor O/I se apaga, todas las demás funciones también se detienen.
	Pulse esta tecla para encender el aparato. Pulse la tecla de nuevo para desconectar el aparato. A continuación, el ventilador sigue funcionando durante otros 60 segundos sin calor.
	Pulse este botón para cambiar el color de la llama. Al pulsar el botón una vez, las llamas se iluminan en amarillo. Si se pulsa dos veces, se obtienen llamas amarillas y azules. Pulse tres veces para obtener llamas azules...
	Pulse este botón para cambiar el color del efecto llama. Pulsando de nuevo se reduce la intensidad de la llama. Puede elegir entre 6 intensidades de luz diferentes. La óptica de la llama disminuye en la secuencia 6 - 5 - 4 - 3 - 2 - 1. Pulsando de nuevo el botón se detiene el efecto de la llama.
	Pulse esta tecla para ajustar la temperatura deseada. Cuando se alcanza la temperatura ambiente deseada, el aparato se apaga automáticamente. Cuando la temperatura ambiente desciende 2 °C por debajo de la temperatura deseada, el aparato vuelve a calentarse.

Manejo con el mando a distancia	
	Pulse esta tecla para encender el aparato. Pulse la tecla de nuevo para desconectar el aparato. A continuación, el ventilador sigue funcionando durante otros 60 segundos sin calor.
	Pulse este botón para cambiar entre las dos escalas de temperatura Celsius (°C) o Fahrenheit (°F). El ajuste actual se muestra en la pantalla LED.

	<p>Pulse este botón para la función de temporizador. En la pantalla LED aparece "0H" a "8H". "0H" significa que no hay un tiempo de funcionamiento establecido y que la unidad está funcionando continuamente. Las pantallas "1H" a "8H" indican el número de horas de funcionamiento de la estufa antes de que se apague.</p>
	<p>Pulse este botón para cambiar el color del efecto llama. Pulse de nuevo para disminuir la intensidad de la llama. Puede elegir entre 6 intensidades de luz diferentes. La óptica de la llama disminuye en la secuencia 6 - 5 - 4 - 3 - 2 - 1. Pulsando de nuevo el botón se para el efecto de la llama. Por defecto, el color de la llama es amarillo. Mantenga pulsado el botón durante unos 3 segundos para cambiar el color de la llama. El color de la llama cambia en la secuencia amarillo - amarillo y azul - azul.</p>
	<p>Pulse el botón ARRIBA o ABAJO para ajustar la temperatura deseada. Cuando se alcanza la temperatura ambiente deseada, el aparato se apaga automáticamente. Cuando la temperatura ambiente cae 2 °C por debajo de la temperatura deseada, el aparato vuelve a calentarse.</p>

LIMPIEZA Y MANTENIMIENTO

ADVERTENCIA



Riesgo de descarga eléctrica e incendio. Apague el aparato antes de limpiarlo o de realizar trabajos de mantenimiento y desconéctelo completamente del suministro eléctrico. El mantenimiento debe ser realizado por un técnico cualificado.

- Antes de limpiar el aparato, apague todos los reguladores e interruptores y desconecte el enchufe de la toma de corriente. Espere hasta que el aparato se haya enfriado totalmente.

Limpieza de la lámina delantera de cristal

- Limpie el polvo con un paño seco.
- Limpie las marcas de dedos y otro tipo de suciedad presente en el cristal con un paño húmedo. No utilice productos abrasivos ni sprays en la superficie de cristal.
- Las piezas metálicas o de metal lacado solo pueden limpiarse con un paño húmedo. No utilice productos abrasivos ni sprays en estas superficies.

RETIRADA DEL APARATO



Si en su país existe una disposición legal relativa a la eliminación de aparatos eléctricos y electrónicos, este símbolo estampado en el producto o en el embalaje advierte que no debe eliminarse como residuo doméstico. En lugar de ello, debe depositarse en un punto de recogida de reciclaje de aparatos eléctricos y electrónicos. Una gestión adecuada de estos residuos previene consecuencias potencialmente negativas para el medio ambiente y la salud de las personas. Puede consultar más información sobre el reciclaje y la eliminación de este producto contactando con su administración local o con su servicio de recogida de residuos.

Este producto contiene baterías. Si en su país existe una disposición legal relativa a la eliminación de baterías, estas no deben eliminarse como residuo doméstico. Infórmese sobre la normativa vigente relacionada con la eliminación de baterías. Una gestión adecuada de estos residuos previene consecuencias potencialmente negativas para el medio ambiente y la salud de las personas.

DECLARACIÓN DE CONFORMIDAD

**Fabricante:**

Chal-Tec GmbH, Wallstraße 16, 10179 Berlín, Alemania.

Importador para Gran Bretaña:

Berlin Brands Group UK Limited
PO Box 42
272 Kensington High Street
London, W8 6ND
United Kingdom

Por la presente, Chal-Tec GmbH declara que el tipo de equipo radioeléctrico Zermatt es conforme con la Directiva 2014/53/UE. El texto completo de la declaración UE de conformidad está disponible en la dirección Internet siguiente: use.berlin/10035264

Gentile cliente,

La ringraziamo per aver acquistato il dispositivo. La preghiamo di leggere attentamente le seguenti istruzioni per l'uso e di seguirle per evitare possibili danni tecnici. Non ci assumiamo alcuna responsabilità per danni scaturiti da una mancata osservazione delle avvertenze di sicurezza e da un uso improprio del dispositivo. Scansionare il codice QR seguente, per accedere al manuale d'uso più attuale e per ricevere informazioni sul prodotto.



INDICE

Scheda informativa del prodotto 46

Avvertenze di sicurezza 47

Accessori 49

Installazione 49

Messa in funzione e utilizzo 51

Pulizia e manutenzione 53

Smaltimento 54

Dichiarazione di conformità 54

DATI TECNICI

Numero articolo	10035264, 10035265
Alimentazione	220-240 V ~ 50/60 Hz
Potenza (Watt)	1800 W

SCHEDA INFORMATIVA DEL PRODOTTO

Identificazione del modello (i)		10035264, 10035265					
Indicazione	Simbolo	Valore	Unità	Indicazione	Unità		
Potenza termica				Solo per gli apparecchi per il riscaldamento d'ambiente locale elettrici ad accumulo: Tipo di controllo dell'apporto termico			
Potenza termica nominale	P _{nom}	1,8	kW	Controllo manuale del carico termico con termostato integrato	no		
Potenza termica minima (valore indicativo)	P _{min}	0,9	kW	Controllo manuale del carico termico con riscontro della temperatura ambiente e/o esterna	no		
Potenza termica massima continua	P _{max,c}	1,8	kW	Controllo elettronico del carico termico con riscontro della temperatura ambiente e/o esterna	no		
Consumo di elettricità ausiliaria				Potenza termica con supporto del ventilatore	no		
Per la potenza termica nominale (Motore del ventilatore)	el _{max}	N.D.	kW	Tipo di potenza termica / controllo della temperatura ambiente			
Per la potenza termica minima (Motore del ventilatore)	el _{min}	N.D.	kW	Potenza termica di un solo livello, senza controllo della temperatura ambiente	no		
In modalità di attesa	el _{SB}	0,00028	kW	Due o più livelli impostabili manualmente, senza controllo della temperatura ambiente	no		
				Con controllo della temperatura ambiente tramite termostato meccanico	si		
				Con controllo elettronico della temperatura ambiente	no		
				Controllo elettronico della temperatura ambiente e timer giornaliero	no		
				Controllo elettronico della temperatura ambiente e timer settimanale	no		
				Altre opzioni di controllo			
				Controllo della temperatura ambiente con rilevamento di presenza	no		
				Controllo della temperatura ambiente con rilevamento di finestre aperte	no		
				Con opzione telecomando	no		
				Con controllo di avvio adattabile	no		
				Con limitazione del tempo di funzionamento	no		
Con sensore lampada nero	no						
Informazioni di contatto	Chal-Tec GmbH, Wallstraße 16, 10179, Berlino, Germania						

AVVERTENZE DI SICUREZZA

Nota: Installare l'unità in un luogo lontano dalla luce diretta del sole. Non collegare l'unità ad una presa elettrica prima di aver letto tutte le note e le istruzioni.



- Leggere il manuale prima di mettere in funzione il dispositivo.
- Prima dell'utilizzo, controllare la tensione sulla targhetta del dispositivo e collegarlo solamente a prese elettriche con tensione corrispondente.
- Non lasciare il dispositivo privo di controllo mentre è in funzione.
- Se è necessario lasciare il dispositivo brevemente senza controllo, spegnerlo.
- Utilizzare il dispositivo fuori dalla portata dei bambini. I bambini non possono utilizzare il dispositivo.
- Il dispositivo è adatto solo a un utilizzo casalingo. Utilizzarlo solo secondo le modalità descritte in questo manuale.
- Controllare regolarmente se cavo o spina sono danneggiati
- Non utilizzare il dispositivo se cavo o spina sono danneggiati o se si notano danni al dispositivo.
- Se il cavo di alimentazione è danneggiato, deve essere sostituito dal produttore, dal servizio di assistenza ai clienti o da una persona con qualifica equivalente, in modo da evitare pericoli.
- Assicurarsi che il cavo non entri in contatto con superfici bollenti.
- Non coprire il dispositivo, in modo da evitare il surriscaldamento.
- Lasciare almeno 15 cm di distanza dalle pareti e da altri oggetti, in modo da garantire una circolazione d'aria sufficiente.
- Non utilizzare il dispositivo all'aperto.
- Non utilizzare il dispositivo con le mani bagnate.
- Non utilizzare il dispositivo sopra a superfici bollenti o nelle loro vicinanze.
- Non spostare mai il dispositivo trascinandolo dal cavo di alimentazione.
- Prima della pulizia, staccare la spina dalla presa elettrica e far raffreddare completamente il dispositivo.
- Non utilizzare prodotti abrasivi per la pulizia.
- Utilizzare esclusivamente accessori espressamente autorizzati dal produttore o inclusi in consegna. L'uso di accessori non autorizzati può causare pericoli per l'utente o danni al dispositivo.
- Non far passare mai il cavo di alimentazione sotto a tappeti.
- Non utilizzare il camino per asciugare vestiti o similari.
- Non posizionare il dispositivo direttamente sotto a una presa elettrica.
- Il dispositivo non può essere utilizzato con un cavo di prolunga.
- Non utilizzare il dispositivo con timer esterni, prese elettriche con comando a distanza o altri dispositivi che spengono e accendono il dispositivo automaticamente, altrimenti si corre il rischio di incendi se il camino è coperto o posizionato in modo errato.
- Per evitare pericoli dovuti a una riaccensione dell'interruttore di protezione termica, questo dispositivo non deve essere controllato tramite un interruttore esterno, come ad es. un timer esterno o collegato a un circuito elettrico che viene acceso e spento regolarmente dall'azienda che fornisce elettricità.

- Non utilizzare il dispositivo nelle immediate vicinanze di vasche, docce o piscine.
- Questo dispositivo può essere utilizzato da bambini a partire da 8 anni e da persone con limitate capacità fisiche, mentali o sensoriali, solo se sono state informate da una persona responsabile del loro controllo riguardo alle modalità d'uso e alle procedure di sicurezza e comprendono i rischi connessi.
- Assicurarsi che i bambini non giochino con il dispositivo.
- Pulizia e manutenzione del dispositivo possono essere realizzate da bambini solo con la dovuta supervisione.
- Bambini sotto i 3 anni devono essere tenuti lontano dal dispositivo, a meno che siano controllati costantemente.
- Bambini tra 3 e 8 anni possono accendere e spegnere il dispositivo, se questo è stato posizionato o installato in una normale posizione operativa e i bambini sono tenuti sotto controllo in modo sicuro o sono stati istruiti in modo esaustivo e comprendono i rischi associati. Bambini tra 3 e 8 anni non possono inserire la spina nella presa elettrica, gestire il dispositivo, pulirlo o effettuare opere di manutenzione.
- Questo dispositivo non è dotato di controllo automatico della temperatura ambiente. Non utilizzare il dispositivo in locali in cui ci sono persone che non sono in grado di lasciare la stanza in modo autonomo.
- Assicurarsi di tenere almeno 1 metro di distanza da mobili, tende e altri materiali infiammabili.
- Per ridurre il rischio di incendi, assicurarsi di lasciare almeno 1 metro di distanza tra punto di uscita dell'aria del dispositivo e tessuti, tende e altri materiali facilmente infiammabili.

**ATTENZIONE**

C'è il rischio di ustioni. Alcune parti del dispositivo possono raggiungere temperature molto elevate. Fate attenzione a non scottarvi, voi o i vostri figli.

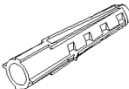
ACCESSORI

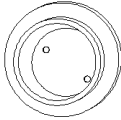
A		Viti (4 x 25 mm)	4 pezzi
B		Tasselli	2 pezzi
C		Tubo del camino	1 pezzo
D		Flange	2 pezzi

INSTALLAZIONE

1. Montare la flangia [D] sul lato superiore del camino elettrico. Il bordo della flangia [D] deve essere a 5 mm di distanza dal bordo posteriore del dispositivo e rispettivamente 181 mm dai lati destro e sinistro del dispositivo. Quando la flangia [D] è posizionata correttamente, fissarla con 2 viti [A].

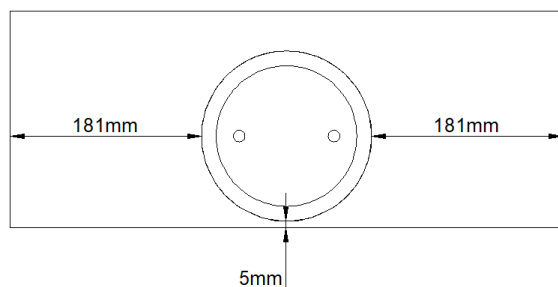

2. Inserire una flangia sull'estremità superiore del tubo del camino [C e D]. Inserire il lato inferiore del tubo del camino decorativo nella flangia sul lato superiore del dispositivo.
3. Quando il tubo del camino è stabilizzato, poggiare il camino elettrico con il lato posteriore contro una parete. Non appena la flangia [D] è poggiata alla parete, tenerla saldamente con la mano e togliere con l'altra mano il camino elettrico e il tubo del camino [C].
4. Sulla flangia [D] si trovano 2 fori di fissaggio. Segnare con una matita i 2 fori sulla parete. Realizzare 2 fori del diametro di 8 mm e della profondità di 43 mm in corrispondenza dei segni realizzati. Inserire i tasselli [B] e spingerli dentro, facendo attenzione, con un martello, fino a quando i tasselli [B] sono a filo con la parete.
5. Fissare la flangia [D] con le 2 viti di fissaggio [A] nei tasselli.
6. Mettere il camino elettrico in posizione e inserire il tubo del camino nella flangia sulla parete.
7. Collegare il cavo di alimentazione. Il camino elettrico è ora pronto all'uso.

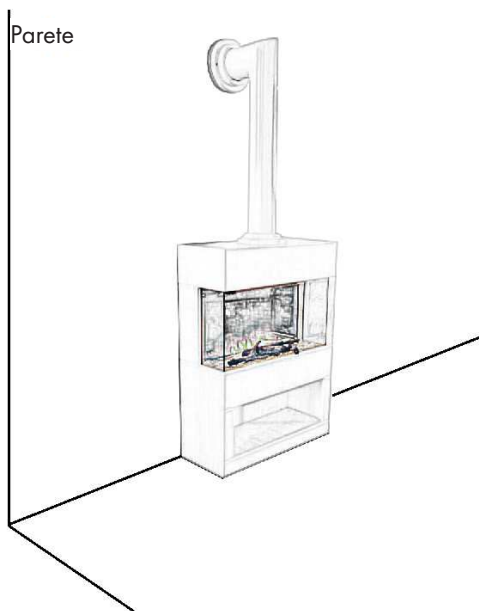

MESSA IN FUNZIONE E UTILIZZO

Il dispositivo è pronto all'uso non appena è stato installato correttamente e collegato a una presa elettrica con messa a terra.

Note : assicurarsi che l'interruttore di protezione per l'alimentazione sia acceso.

Pannello di controllo

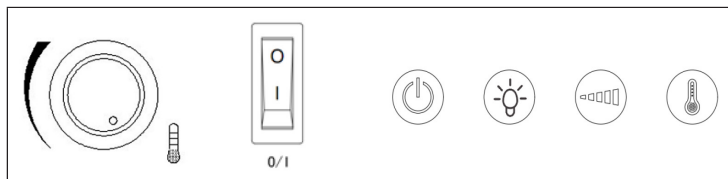

Gli elementi di controllo del dispositivo si trovano a destra, vicino al punto di uscita dell'aria.

Telecomando



Cambiare le batterie del telecomando





Sostituire le batterie scariche con una batteria CR2025 e fare attenzione alle indicazioni sul telecomando.

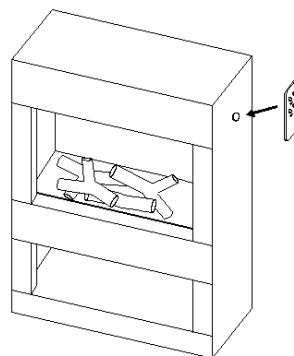

Nota: non smaltire le batterie nei rifiuti casalinghi, ma in un centro di raccolta per batterie esauste o in un centro per la raccolta differenziata.



Supporto magnetico per il telecomando

Sul lato destro del camino elettrico c'è un magnete a cui è possibile fissare il telecomando in piena comodità.



Utilizzo tramite il pannello di controllo	
	Premere questo interruttore per accendere il dispositivo. Se l'interruttore O/I è spento, anche tutte le altre funzioni si arrestano.
	Premere questo tasto per accendere il camino. Premere di nuovo questo tasto per spegnere il camino. La ventola rimane in funzione per altri 60 secondi senza calore.
	Premere questo tasto per cambiare il colore della fiamma. Premendo il tasto una volta, le fiamme si accendono di giallo. Premendo due volte le fiamme diventano gialle e blu. Premere tre volte per le fiamme blu.
	Premere questo tasto per modificare l'effetto fiamma. Premendo di nuovo si riduce l'intensità della fiamma. È possibile scegliere tra 6 diverse intensità di luce. L'effetto fiamma diminuisce nella sequenza 6 - 5 - 4 - 3 - 2 - 1. Premendo di nuovo il pulsante, l'effetto della fiamma si arresta.
	Premere questo tasto per impostare la temperatura desiderata. Quando si raggiunge la temperatura ambiente desiderata, il dispositivo si spegne automaticamente. Quando la temperatura ambiente scende di 2 °C al di sotto della temperatura desiderata, il dispositivo riscalda di nuovo.

Utilizzo tramite telecomando	
	Premere questo tasto per accendere il camino. Premere di nuovo per spegnere il camino. La ventola resta in funzione altri 60 secondi senza emettere calore.
	Premere questo pulsante per passare da Celsius (°C) a Fahrenheit (°F). L'impostazione attuale appare sullo schermo a LED.

	<p>Premere questo pulsante per la funzione timer. Sullo schermo a LED compaiono i valori da "0H" a "8H". "0H" significa che non c'è un tempo di funzionamento impostato e che il dispositivo funziona in modo continuo. I valori da "1H" a "8H" indicano il numero di ore di funzionamento del dispositivo prima che si spenga.</p>
	<p>Premere questo tasto per modificare l'effetto fiamma. Premere di nuovo per diminuire l'intensità della fiamma. Sono disponibili 6 livelli di luminosità. L'effetto fiamma diminuisce nella sequenza 6 - 5 - 4 - 3 - 2 - 1. Premendo di nuovo il pulsante, l'effetto della fiamma si arresta. Per impostazione predefinita, il colore della fiamma è impostato su giallo. Tenere premuto il pulsante per circa 3 secondi per cambiare il colore della fiamma. Il colore della fiamma cambia nella sequenza giallo - giallo e blu - blu.</p>
	<p>Premere il tasto SU o GIÙ per impostare la temperatura desiderata. Quando si raggiunge la temperatura ambiente desiderata, il dispositivo si spegne automaticamente. Quando la temperatura ambiente scende di 2 °C al di sotto della temperatura desiderata, il dispositivo riscalda di nuovo.</p>

PULIZIA E MANUTENZIONE



AVVERTENZA:

Pericolo di scosse elettriche e incendi! Prima di pulizia e manutenzione, spegnere il dispositivo e staccare la spina. La manutenzione deve essere realizzata da tecnici qualificati.

- Prima di pulire componenti del dispositivo, spegnere tutte le manopole e gli interruttori e staccare la spina. Attendere che il dispositivo si sia raffreddato.

Pulire il pannello in vetro frontale

- Togliere la polvere con un panno asciutto.
- Rimuovere impronte di dita e altro sporco dal pannello di vetro con un panno umido. Non utilizzare prodotti abrasivi o spray sulla superficie in vetro.
- Metalli e componenti metallici laccati possono essere puliti solo con un panno umido. Non utilizzare prodotti abrasivi o spray su queste superfici.

SMALTIMENTO



Se nel proprio paese si applicano le regolamentazioni inerenti lo smaltimento di dispositivi elettrici ed elettronici, questo simbolo sul prodotto o sulla confezione segnala che questi prodotti non possono essere smaltiti con i rifiuti normali e devono essere portati a un punto di raccolta di dispositivi elettrici ed elettronici. Grazie al corretto smaltimento dei vecchi dispositivi si tutela il pianeta e la salute delle persone da possibili conseguenze negative. Informazioni riguardanti il riciclo e lo smaltimento di questi prodotti si ottengono presso l'amministrazione locale oppure il servizio di gestione dei rifiuti domestici.

Il prodotto contiene batterie. Se nel proprio paese si applicano le regolamentazioni inerenti lo smaltimento di batterie, non possono essere smaltite con i normali rifiuti domestici. Preghiamo di informarvi sulle regolamentazioni vigenti sullo smaltimento delle batterie. Grazie al corretto smaltimento dei vecchi dispositivi si tutela l'ambiente e la salute delle persone da conseguenze negative.

DICHIARAZIONE DI CONFORMITÀ



Produttore:

Chal-Tec GmbH, Wallstraße 16, 10179 Berlino, Germania.

Importatore per la Gran Bretagna:

Berlin Brands Group UK Limited
PO Box 42
272 Kensington High Street
London, W8 6ND
United Kingdom

Il fabbricante, Chal-Tec GmbH, dichiara che il tipo di apparecchiatura radio Zermatt è conforme alla direttiva 2014/53/UE. Il testo completo della dichiarazione di conformità UE è disponibile al seguente indirizzo Internet: use.berlin/10035264



KLARSTEIN