



DEUTSCH
ENGLISH
FRANÇAIS
NEDERLANDS

ITALIANO
PORTUGUÊS
SLOVENSKÝ
ČEŠTINA

Hersteller

Wörlein GmbH
Gewerbestr. 12
D 90556 Cadolzburg
GERMANY

Tel.: +49 9103/71670
Fax.: +49 9103/716712
Email: info@woerlein.com
Web: www.woerlein.com



HINWEISE ZUM UMWELTSCHUTZ



Dieses Produkt darf am Ende seiner Lebensdauer nicht über den normalen Haushaltsabfall entsorgt werden, sondern muss an einem Sammelpunkt für das Recycling von elektrischen und elektronischen Geräten abgegeben werden. Das Symbol auf dem Produkt, in der Gebrauchsanleitung oder auf der Verpackung weist darauf hin.

Die Werkstoffe sind gemäß ihrer Kennzeichnung wiederverwertbar. Mit der Wiederverwendung, der stofflichen Verwertung oder anderen Formen der Verwertung von Altgeräten, leisten Sie einen wichtigen Beitrag zum Schutze unserer Umwelt.

Bitte fragen Sie bei Ihrer Gemeindeverwaltung nach der zuständigen Entsorgungsstelle.



Dieses Symbol zeigt an, dass im Inneren des Gerätes gefährliche Spannungen vorhanden sind, und einen Stromschlag verursachen können.



Dieses Symbol weist auf wichtige Bedienungs- und Wartungsanweisungen bezüglich des Geräts hin.

Sicherheits- / Umwelt- / Aufstellhinweise

- Das Gerät ausnahmslos nur in trockenen Innenräumen betreiben.
- Niemals mit Feuchtigkeit in Verbindung bringen
- Niemals das Gerät öffnen. **STROMSCHLAGEFAHR !** Dies ist nur Fachpersonal gestattet.
- Schließen Sie das Gerät nur an eine vorschriftsmäßig installierte und geerdete Netzsteckdose an. Die Netzspannung muss mit den Angaben auf dem Typenschild des Gerätes übereinstimmen.
- Achten Sie darauf, dass im Betrieb das Netzkabel niemals nass oder feucht wird. Das Netzkabel darf nicht eingeklemmt oder anderweitig beschädigt werden.
- Lassen Sie beschädigte Netzstecker oder Netzkabel sofort von dem Kundenservice austauschen.
- Der Netzstecker dient als Trennvorrichtung und muss ohne Schwierigkeiten benutzbar sein.
- Bei Gewitter, Netzstecker sofort aus der Steckdose entfernen.
- Kinder sollten das Gerät nur unter Aufsicht Erwachsener betreiben.
- Das Gerät ausnahmslos nur mit einem trockenen Abstaubtuch reinigen.
KEINE REINIGUNGSMITTEL oder TÜCHER mit GROBEN Material verwenden!!!
- Das Gerät keiner Sonnenbestrahlung oder anderen Hitzequellen aussetzen.
- Stellen Sie das Gerät so auf, dass kein Hitzestau entstehen kann, also frei und gut belüftet.
- Keine offenen Flammen (z. B. Kerzen) auf dem Gerät platzieren.
- Es dürfen keine mit Flüssigkeit befüllten Behälter (z.B. Vasen) auf oder in die Nähe des Gerätes gestellt werden
- Decken Sie niemals die Belüftungsöffnungen zu!!!
- Das Gerät an einem sicheren, erschütterungsfreien Platz aufstellen.
- Gerät möglichst weit entfernt von Computern und Mikrowellengeräten platzieren, da es sonst evtl. zu Empfangsstörungen im Radiobetrieb kommen kann.
- Sie dürfen das Gehäuse nicht öffnen oder reparieren. In diesem Falle ist die Sicherheit nicht gegeben und die Garantie erlischt. Reparaturen sind ausschließlich durch einen Service-Center/Kundencenter auszuführen.
- Verwenden Sie nur Batterien, die frei von Quecksilber & Cadmium sind.
- Verbrauchte Batterien sind Sonderabfall und gehören NICHT in den Hausmüll!!! Geben Sie diese Ihrem Händler zurück oder entsorgen Sie diese an geeigneten Sammelstellen Ihrer Stadt oder Gemeinde.
- Batterien dürfen nicht in die Hände von Kindern gelangen. Kinder können Batterien verschlucken. Wurde eine Batterie verschluckt, muss sofort medizinische Hilfe in Anspruch genommen werden.
- Überprüfen Sie regelmäßig die Batterien um ein Auslaufen der Batterie zu vermeiden.
- Batterien dürfen keiner Hitze (z.B. Sonnenbestrahlung), Feuer ausgesetzt werden.



WARNUNG VERSCHLUCKEN DER BATTERIE FÜHRT ZU VERÄTZUNGEN

Das Produkt enthält eine Knopfzellenbatterie. Ein verschlucken dieser Batterie kann innere Verbrennungen verursachen und innerhalb von 2 Stunden zum Tode führen. Batterien dürfen nicht in die Hände von Kindern gelangen. Kinder können Batterien verschlucken. Wurde eine Batterie verschluckt, muss sofort medizinische Hilfe in Anspruch genommen werden. Wenn das Batteriefach nicht mehr ordnungsgemäß schließt, verwenden Sie das Produkt nicht weiter und halten es von Kindern fern. Wenn Sie meinen, dass Batterien verschluckt wurden oder sich in irgendeinem Körperteil befinden, suchen Sie unverzüglich medizinische Hilfe auf.

ACHTUNG

Explosionsgefahr bei falscher Batteriehandhabung
Nur durch den selben oder baugleichen Batterietyp ersetzen



Verbrauchte Batterien sind Sonderabfall und gehören NICHT in den Hausmüll! Als Verbraucher sind Sie gesetzlich verpflichtet, alle Batterien und Akkus, egal ob sie Schadstoffe *) enthalten oder nicht, zur umweltschonenden Entsorgung zurückzugeben.

Sie können alle Batterien und Akkus bei den öffentlichen Sammelstellen in Ihrer Gemeinde oder dort unentgeltlich abgeben, wo Batterien und Akkus der betreffenden Art verkauft werden.

Batterien und Akkus bitte nur in entlademem Zustand abgeben.

*) gekennzeichnet mit Cd = Cadmium; Hg = Quecksilber; Pb = Blei

BEDIENELEMENTE

1. Projektor EIN/AUS
180° Anzeigedrehung Taste
2. SLEEP / DIMMER Taste
3. ◀◀ (Rückwärts) - Taste
4. ▶▶ (Vorwärts) - Taste
5. CLOCK / MEM/M+ / SET / Y – M - D
Taste
6. ALARM 1 / Lautstärke –Leiser
ALARM AUS Taste
7. ALARM 2 / Lautstärke – Lauter
ALARM AUS Taste
8. Radio EIN/AUS / ALARM AUS
Taste
9. SNOOZE - Sensortaste
10. Projektor
11. Display
12. Alarm 2 Anzeige (Wecksignal)
13. Alarm 2 Anzeige (Radio)
14. Alarm 1 Anzeige (Radio)
15. Alarm 1 Anzeige (Wecksignal)
16. USB Ladeausgang (DC 5V/1A)
17. DC Eingang für Netzadapter
18. Batteriefach
19. Antenne
20. Lautsprecher

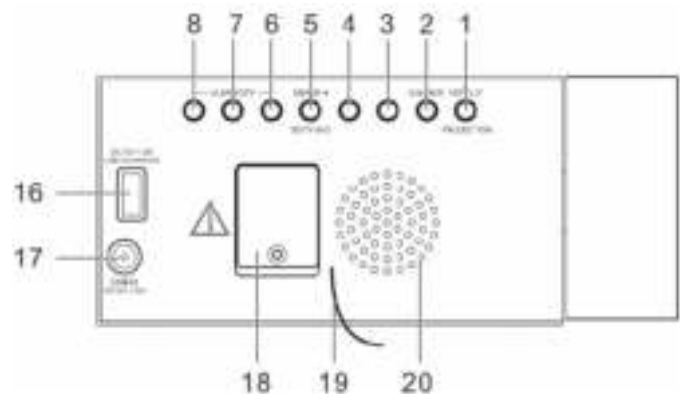
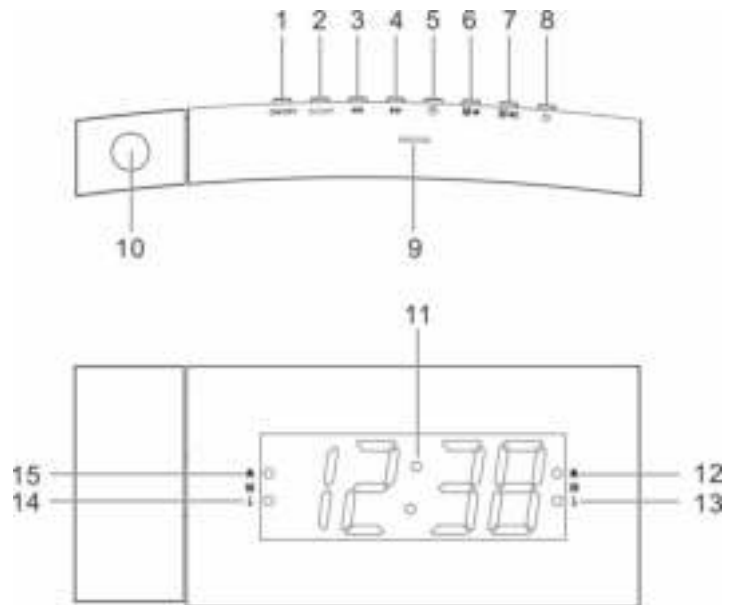

INBETRIEBNAHME

Anschließen an die Stromversorgung

1. Schließen Sie das Anschlusskabel des Netzadapters an die DC IN Buchse (17) des Gerätes an.
2. Stecken Sie den Netzadapter in die Steckdose.
Das Display leuchtend auf und das Gerät ist nun Betriebsbereit.

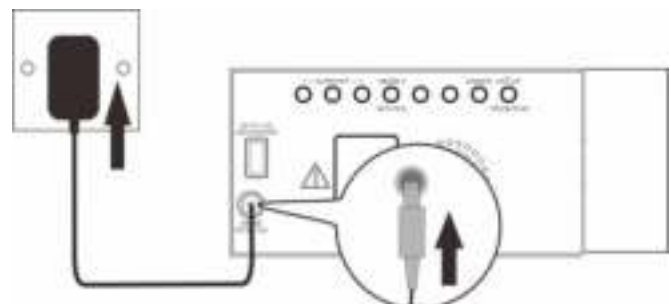

Gangreserve

- Mit dieser Funktion läuft die Uhr intern (Anzeige leuchtet nicht) weiter bzw. bleibt Ihre eingestellte Alarmzeit bei Stromausfall erhalten. Die Anzeige leuchtet erst wieder auf bzw. Weckfunktion aktiviert sich, wenn das Stromnetz wieder verfügbar ist. Eine 3V CR2032 Knopfzelle muss dazu polrichtig in das Batteriefach (18) einlegen werden.
- Benützen Sie einen Schraubendreher um das Batteriefach zu öffnen.
- Wechseln Sie die Batterie nur bei angeschlossenen Netzadapter andernfalls werden die Uhrzeit und Einstellungen gelöscht.

Datum und Zeit einstellen

Um das Datum und Zeit einzustellen, drücken und halten Sie im Standby Mode die "CLOCK" Taste (5), bis die Anzeige der Jahreszahl zu blinken beginnt.

- **Einstellung des Jahres:** Drücken Sie die ►► oder ◀◀ Taste (4 oder 3). Drücken Sie die "CLOCK" Taste (5) um zu Einstellung des Datums zu gelangen
- **Einstellung des Monats und Tages:** Drücken Sie die ◀◀ Taste (3) um den Monat einzustellen; drücken sie die ►► Taste (4) um den Tag einzustellen. Drücken Sie die "CLOCK" Taste (5) um zu Einstellung der Zeit zu gelangen.
- **Einstellung der Zeit:** Drücken Sie die ◀◀ Taste (3) um die Stunden einzustellen und die ►► Taste (4) um die Minuten einzustellen.
- Drücken Sie die "Set" Taste (5) um die Einstellung zu speichern.

Antennenbenützung

Um einen optimalen Empfang von UKW Sendern zu erreichen, muss die UKW Wurfantenne (19) komplett ausgewickelt sein!

Radiobetrieb

1. Drücken Sie die "POWER" Taste (8) um das Radio einzuschalten.
2. Drücken Sie die ►► oder ◀◀ Taste (4 oder 3) um die gewünschte Frequenz einzustellen.
3. Drücken und halten Sie die ►► oder ◀◀ Taste (4 oder 3) um den automatischen Suchlauf zu starten, der Suchlauf stoppt an der nächsten verfügbaren Radiostation.
4. Drücken Sie die "Radio EIN / AUS" Taste (8) um das Radio auszuschalten.

Lautstärke einstellen

Drücken Sie während des Radiohörens Sie die Lautstärke lauter (7) oder Lautstärke leiser (6) Taste um die gewünschte Lautstärke einzustellen.

Festsenderspeicher

Es können bis zu 10 Stationen gespeichert werden.

1. Stellen Sie die gewünschte Radiostation ein.
2. Drücken und halten Sie die "MEM/M+" Taste (5) bis "P01" (oder der nächste leere Speicherplatz) auf dem Display angezeigt wird.
3. Drücken Sie die ►► oder ◀◀ Taste (4 oder 3) um den gewünschten Speicherplatz (P01-P10) zu wählen
4. Drücken sie die „SET" Taste (5) um den Speicherplatz zu bestätigen. Die Radiostation wurde nun gespeichert.
5. Drücken Sie wiederholt die "MEM/M+" Taste (5) um einen Speicherplatz zu anzuwählen, oder drücken Sie kurz die „MEM/M+" Taste (5) und wählen sie den Speicherplatz mit der ►► oder ◀◀ Taste (4 oder 3) an.

WECKER (ALARM) FUNKTION

Einstellen der Weckzeit

Sie haben die Möglichkeit zwei unterschiedlicher Weckzeiten (Alarm1 & Alarm2) einzustellen: Im Standby Mode, drücken und halten Sie die „ALARM 1“ oder „ALARM 2“ Taste (6 oder 7) bis die Anzeige zu blinken beginnt.

- **Einstellen der Alarmzeit:** Drücken Sie die ◀◀ Taste (3) um die Stunden und die ▶▶ Taste (4) um die Minuten einzustellen.
Drücken Sie „ALARM 1“ oder „ALARM 2“ Taste (6 oder 7) um zur Alarmquelle zu wechseln.
- **Einstellen der Alarmquelle:** Drücken Sie die ▶▶ oder die ◀◀ Taste (4 oder 3) um Radio oder Signalton zu wählen. Die Alarmanzeige wechselt zu der gewählten Einstellung. Drücken Sie „ALARM 1“ oder „ALARM 2“ Taste (6 oder 7) zum Alarmzyklus zu wechseln.
- **Einstellung des Alarmzyklus:** Drücken Sie die ▶▶ oder die ◀◀ Taste (4 oder 3) um den Weckzyklus einzustellen: (1 - 7 jeden Tag; 1 – 5 = Montag bis Freitag; 6 - 7 Wochenende)

Durch erneutes drücken der „ALARM 1“ oder „ALARM 2“ Taste (6 oder 7) werden die Einstellungen übernommen und aktiviert, die zugehörige Alarmanzeige (Wecksignal oder Radio) leuchtet auf.

Ein/Ausschalten der Weckfunktion

In Standby drücken Sie die „ALARM 1“ oder „ALARM 2“ Taste um die Weckfunktion ein oder auszuschalten. Die zugehörige Alarmanzeige erlischt oder leuchtet auf wenn der die Weckfunktion aktiv ist

Beenden der Weckfunktion

- Während der Weckfunktion, drücken Sie eine der drei „ALARM OFF“ Tasten (6; 7; oder 8) um die Weckfunktion für diesen Tag zu beenden.
- Während der Weckfunktion blinkt die zugehörige Wecksignalanzeige.
- Die Weckfunktion ist weiterhin aktiv und wird bei der nächsten programmierten Zeitpunkt wieder ausgelöst.

Snooze – Schlummerfunktion

- Um die Weckfunktion zu unterbrechen berühren Sie die „SNOOZE“ Sensortaste (9). Die Weckfunktion setzt nach 9 Minuten wieder ein.
- Während der Schlummerfunktion blinkt die zugehörige Wecksignalanzeige.
- Um die Schlummerfunktion zu beenden, drücken Sie eine der „Alarm OFF“ Tasten (6; 7 oder 8).

Sleep - Einschlaffunktion

- Die Einschlaffunktion schaltet das Gerät nach Ablauf der eingestellten Zeit automatisch aus.
- Drücken Sie während des Radiobetriebs wiederholt die „SLEEP“ Taste (2) um die Laufzeit Off=Aus, 10, 20, 30, 40, 50, 60, 70, 80 und 90 Minuten). einzustellen
- Nach Ablauf der Zeit schaltet sich das Radio automatisch aus
- Wenn Sie während des Sleep - Betriebs erneut die „SLEEP“ Taste (2) drücken wird die Restlaufzeit angezeigt.
- Um die Funktion vorzeitig zu beenden, rücken Sie die Radio EIN / AUS – Taste (8).

ANZEIGE INFORMATIONEN

- Drücken Sie im Standby wiederholt die Y-M-D Taste (5) um das Jahr, das Datum; die Zeit und den Wochentag anzuzeigen. (d1 = Montag, d2 = Dienstag, d3 = Mittwoch, d4 = Donnerstag, d5 = Freitag; d6 = Samstag und d7 = Sonntag).
- Um im Radio – Mode die eingestellte Frequenz anzuzeigen drücken Sie kurz die die ►► oder die ◀◀ Taste (4 oder 3) Taste.

ANZEIGEN HELLIGKEIT

- Die Helligkeit kann in drei Stufen (hell, niedrig oder aus) eingestellt werden, drücken Sie dazu im Standby – Mode wiederholt die “DIMMER” Taste (2).

PROJEKTOR

- Drücken Sie die “PROJECTOR” – Taste (1) um die Projektion der Zeit einzuschalten.
- Schwenken sie den Projektor (+/- 90°) um den Projektionswinkel /-position zu ändern.
- Drücken und halten Sie die “180° FLIP” – Taste(1) um die Anzeige zu um 180° zu drehen.

Hinweis: Die effektive Reichweite ist ca. 0.5 bis 3 Meter, die projizierte Uhrzeit ist nur im abgedunkelten Raum sichtbar.

LADEN EINES USB GERÄTES

Wenn Sie ein externes USB Gerät (z.B. Mobiltelefon) mit einem USB Kabel (nicht im Lieferumfang) an die USB Buchse anschließen wird dieses automatisch geladen. Das Radio kann nicht die Medien die sich auf dem externen Gerät befinden abspielen.

Gerätepflege

- Reinigen Sie das Gerät mit einem weichen feuchten Tuch und lassen sie es danach trocknen.
- Benützen sie keine aggressiven Reiniger, Bürsten oder scharfe metallische Gegenstände zum Reinigen. Dies könnte die Oberfläche des Gerätes beschädigen.
- Tauchen Sie das Gerät nicht in Wasser ein und lassen Sie keine Feuchtigkeit in das Gehäuse eindringen.

Aufbewahrung

- Um das Gerät aufzubewahren entfernen Sie den Netzadapter und reinigen Sie das Radio.
- Bewahren Sie das Gerät stets in einem trockenen und sauberen Platz auf.

TECHNISCHE DATEN

UKW / FM Empfangsbereich:	87.5 – 108 MHz
Anzahl der Senderspeicherplätze:	10
Netzadapter	Eingang: AC 100-240 V, 50/60Hz Ausgang: DC 5 V $\overline{\text{---}}$ 1.5A 

IMPORTEUR

Wörlein GmbH	Tel.:	+49 9103 71 67 0
Gewerbestr. 12	Fax.:	+49 9103 71 67 12
D 90556 Cadolzburg	Email:	service@woerlein.com
Germany	Web:	www.woerlein.com

Technische Änderungen und Druckfehler vorbehalten

Copyright by Woerlein GmbH, 90556 Cadolzburg, www.woerlein.com

Vervielfältigung nur mit ausdrücklicher Genehmigung der Woerlein GmbH



ENVIRONMENTAL PROTECTION



Do not dispose of this product with the normal household waste at the end of its life cycle. Return it to a collection point for the recycling of electrical and electronic devices. This is indicated by the symbol on the product, user manual or packaging.

The materials are reusable according to their markings. By reusing, recycling or other forms of utilization of old devices you make an important contribution to the protection of our environment.

Please contact your local authorities for details about collection points.

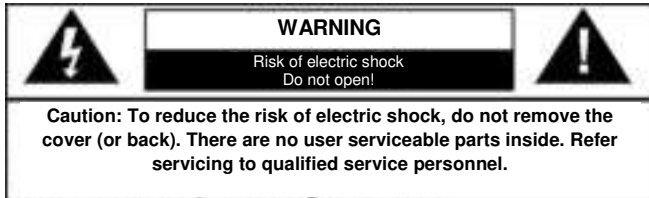

This symbol indicates the presence of dangerous voltage inside the enclosure, sufficient enough to cause electric shock.



This symbol indicates the presence of important operating and maintenance instructions for the device.

Safety, Environmental and Setup Instructions

- Use the device in dry indoor environments only.
- Protect the device from humidity.
- Do not open the device. **RISK OF ELECTRIC SHOCK!** Refer opening and servicing to qualified personnel.
- Connect this device to a properly installed and earthed wall outlet only. Make sure the mains voltage corresponds with the specifications on the rating plate.
- Make sure the mains cable stays dry during operation. Do not pinch or damage the mains cable in any way.
- A damaged mains cable or plug must immediately be replaced by an authorized service center.
- In case of lightning, immediately disconnect the device from the mains supply.
- Children should be supervised by parents when using the device.
- Clean the device with a dry cloth only.
Do NOT use CLEANING AGENTS or ABRASIVE CLOTHS!
- Do not expose the device to direct sunlight or other heat sources.
- Install the device at a location with sufficient ventilation in order to prevent heat accumulation.
- Do not cover the ventilation openings!
- Install the device at a safe and vibration-free location.
- Install the device as far away as possible from computers and microwave units; otherwise radio reception may be disturbed.
- Do not open or repair the enclosure. It is not safe to do so and will void your warranty. Repairs only by authorized service/ customer center.
- Only use mercury and cadmium-free batteries.
- Used batteries are hazardous waste and NOT to be disposed of with the household waste!!!
Return the batteries to your dealer or to collection points in your community.
- Keep batteries away from children. Children might swallow batteries.
Contact a physician immediately if a battery was swallowed.
- Check your batteries regularly to avoid battery leakage.
- Batteries shall not be exposed to excessive heat such as sunshine, fire or the like.
- CAUTION: Danger of explosion if battery is incorrectly replaced
- Replace only with the same or equivalent type



WARNING DO NOT INGEST BATTERY, CHEMICAL BURN HAZARD

This product contains a coin/button cell battery. If the coin/button cell battery is swallowed, it can cause severe internal burns in just 2 hours and can lead to death. Keep new and used batteries away from children. If the battery compartment does not close securely, stop using the product and keep it away from children. If you think batteries might have been swallowed or placed inside any part of the body, seek immediate medical attention.



Used batteries are hazardous waste and NOT to be disposed of with the household waste! As a consumer you are legally obligated to return all batteries for environmentally responsible recycling - no matter whether or not the batteries contain harmful substances *).

Return batteries free of charge to public collection points in your community or to shops selling batteries of the respective kind

Only return fully discharged batteries.

*) marked Cd = cadmium, Hg = mercury, Pb = lead

LOCATIONS OF CONTROLS

1. PROJECTOR ON/OFF / 180° FLIP button
2. SLEEP / DIMMER button
3. ◀◀ BACKWARD button
4. ▶▶ FORWARD button
5. CLOCK / MEM/M+ / SET / Y-M-D button
6. ALARM 1 / VOL DOWN ALARM OFF button
7. ALARM 2 / VOL UP ALARM OFF button
8. POWER / ALARM OFF button
9. SNOOZE button
10. Projector
11. Display
12. Alarm 2 indicator (alarm)
13. Alarm 2 indicator (radio)
14. Alarm 1 indicator (radio)
15. Alarm 1 indicator (alarm)
16. USB charging port
17. DC IN jack
18. Backup battery compartment
19. Antenna
20. Speaker

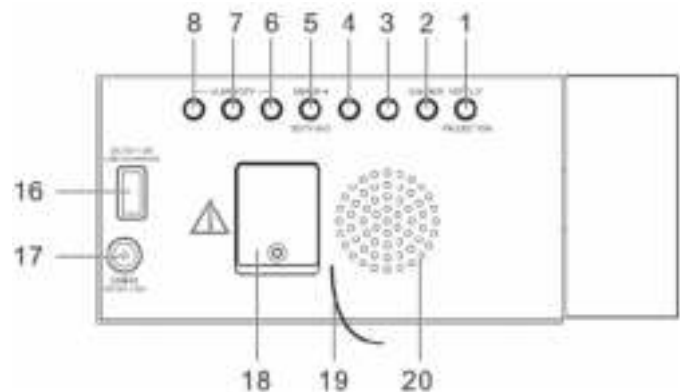
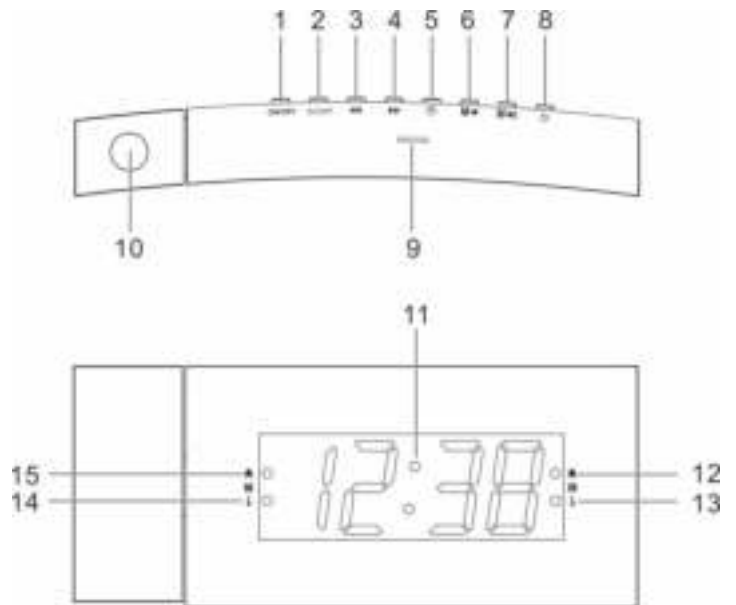

GETTING STARTED

Connecting to power

1. Connect the cord of the power adapter to the "DC IN" jack (17) of the radio.
2. Connect the plug of the power adapter to a wall socket.
The radio is powered and in standby mode when you see the display is switched on.

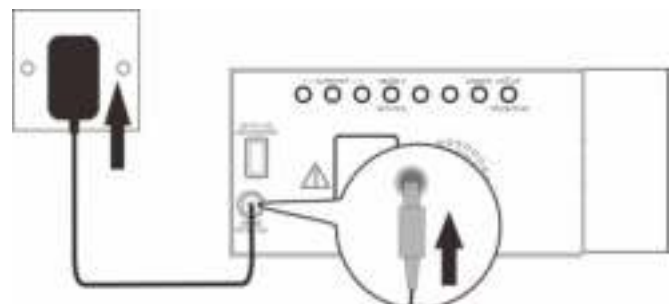

Backup system

- The radio is equipped with a backup system. It requires a 3 V lithium battery (type: CR2032). Insert the battery into the battery compartment and make sure the positive and negative (+ or -) sides of the battery are in contact with the corresponding terminals in the battery compartment (18).
- If a power cut occurs, the radio automatically switches to the battery power supply and keeps the clock and timer settings.
- To open the battery compartment, use a screwdriver to detach the screw on the compartment door.
- When replacing the battery, do not disconnect the power adapter. Otherwise, all clock and alarm settings will be lost.

Setting the clock

In standby mode, press and hold the “CLOCK” button (5) until the year starts to flash.

- **Setting year:** Press the ◀◀ or ▶▶ button (4 or 3). Press the “CLOCK” button (5) to enter the date setting.
- **Setting month/day:** Press the ◀◀ button (4) to set the month and the ▶▶ button (3) to set the day.
- Press the “CLOCK” button (5) to enter the time setting.
- **Setting the time:** Press the ◀◀ button (4) button to set the hour time and ▶▶ button (3) to set the minute time.
- Press the “SET” button (5) to confirm each setting option.

Using the antenna

Unroll and extend the antenna (19) to improve FM signal reception.

Listening to radio

1. Press the “POWER” button (8) to switch the radio on.
2. Press the ◀◀ or ▶▶ button (4 or 3) to adjust frequency.
3. Press and hold the ◀◀ or ▶▶ button (4 or 3) to automatically tune to the next available FM station.
4. Press the “POWER” button (8) to switch the radio off.

Controlling the sound volume

While listening to the radio, press the “VOL UP” (7) or “VOL DOWN” (6) button to control the volume.

Setting preset stations

You can store up to 10 preset stations.

1. Tune to a station.
2. Press and hold the “MEM/M+” button (5) until “P01” (or the next available preset slot) shows on the display.
3. Press the ◀◀ or ▶▶ button (4 or 3) to select a preset number (P01-P10).
4. Press the “SET” button (5) to confirm. The preset station has been set up.
5. Press the “MEM/M+” button repeatedly while listening to the radio to select a preset station. Alternatively, press the “MEM/M+” button (5) once and then press the ◀◀ button (4) or ▶▶ button (3) to select a preset station.

USING THE ALARMS

Setting alarms

The radio lets you have 2 alarm settings. To set the alarms:

In standby mode, press and hold the “ALARM 1” or “ALARM 2” button (6 or 7) until the alarm time starts to flash.

- **Setting alarm time:** Press the ◀◀ (4) to set the hour time and ▶▶ button (3) to set the minute time.
Press the “ALARM 1” or “ALARM 2” button (6 or 7) to enter the alarm source mode.
- **Setting alarm sound source:** Press the ◀◀ or ▶▶ button (4 or 3) to select the alarm or radio as the alarm sound source. The corresponding alarm indicator will turn on according to your selection.
Press the “ALARM 1” or “ALARM 2” button (6 or 7) to enter the alarm frequency mode.
- **Setting alarm frequency:** Press the ◀◀ or ▶▶ button (4 or 3) to select an alarm frequency (1-5 = Monday to Friday, 1-7 = Everyday, 6-7 = Weekend only).

Press “ALARM 1” or “ALARM 2” button (6 or 7) again for store and activating the alarm function, the corresponding alarm indicator (alarm or radio) is switched on.

Turning the alarms on or off

When the clock time is displayed, press the “ALARM 1” or “ALARM 2” button (6 or 7) to enable or disable the respective alarm. The corresponding Alarm 1 or Alarm 2 indicator (alarm or radio) will switch on when the alarm is enabled.

Deactivating a sounding alarm

- Press any “ALARM OFF” button (6, 7 or 8) to switch off a sounding alarm.
- When the alarm sounds, the corresponding Alarm 1 or Alarm 2 indicator (alarm or radio) flashes on the display.
- The Alarm function is still active and the signal will appear at the next set alarm time.

Snooze

- To temporarily silence a sounding alarm, press the “SNOOZE” button (9). The alarm will sound again when the snooze period (9 minutes) is over.
- The corresponding Alarm 1 or Alarm 2 indicator (alarm or radio) flashes on the display during the snooze period.
- To cancel the snooze period and the alarm, press any “ALARM OFF” button (6, 7 or 8).

Sleep

- This sleep function defines the duration of time before the radio switches itself off automatically.
- When the radio is switched on, press the “SLEEP” button (2) repeatedly to select a sleep period (Options: Off, 10, 20, 30, 40, 50, 60, 70, 80 and 90 minutes).
- The radio will automatically switch off when the sleep period is over.
- Press the “SLEEP” button (2) to check the remaining time before the radio switches off.
- Press the “POWER” button (8) to cancel this function.

DISPLAY INFORMATION

- In standby mode, press the “Y-M-D” button (5) repeatedly to change showing the year, date, time and day of the week (d1 = Monday, d2 = Tuesday, d3 = Wednesday, d4 = Thursday, d5 = Friday, d6 = Saturday and d7 = Sunday).
- In radio mode, press the ◀◀ or ▶▶ button (4 or 3) once to briefly change the display from the clock time to the current radio frequency.

DISPLAY BRIGHTNESS

- In standby mode, press the “DIMMER” button (2) to change the brightness level of the display (low level, high level or off).

PROJECTOR

- Press the “PROJECTOR” button (1) to project the current clock time on a wall.
- Swivel the projector (+/- 90°) to adjust the projection angle.
- Press and hold the “180° FLIP” button (1) to flip the projected image.

Note: The effective projection distance is 0.5 – 3 meter, the projected time is only in dark environment visible.

CHARGING EXTERNAL DEVICE

Connect an external device (e.g. smartphone, mp3 player) via a USB cable (not provided) to the USB jack on the back of the radio for charging. The radio cannot access the contents in the connected external device.

Care and maintenance

- Clean the radio with a soft damp cloth and let all parts dry completely after cleaning.
- Do not use any aggressive cleaners, brushes with nylon bristles, sharp or metallic cleaning utensils, knives, hard scrapers and the like. They could damage the surfaces of the radio.
- Do not immerse the radio in water and do not let water getting into the housing of the radio.

Storage

- Unplug the power adapter and clean the radio before storage.
- Always store the radio in a dry and clean place.

TECHNICAL SPECIFICATIONS

Tuner Range:	FM: 87.5 – 108 MHz
Number of preset radio stations:	10
AC power adaptor:	Input: AC 100-240 V, 50/60Hz Output: DC 5 V  1.5A

Features and specifications are subject to change without prior notice.

IMPORTER

Wörlein GmbH	Tel.: +49 9103 71 67 0
Gewerbestr. 12	Fax.: +49 9103 71 67 12
D 90556 Cadolzburg	Email: service@woerlein.com
Germany	Web: www.woerlein.com

Technische Änderungen und Druckfehler vorbehalten
 Copyright by Woerlein GmbH, 90556 Cadolzburg, www.woerlein.com
 Vervielfältigung nur mit ausdrücklicher Genehmigung der Woerlein GmbH



PROTECTION DE L'ENVIRONNEMENT



Ne jetez pas ce produit avec les ordures ménagères lorsqu'il est usagé. Retournez-le à un point de collecte pour le recyclage des appareils électriques et électroniques. Cette recommandation est indiquée par le symbole sur le produit, le mode d'emploi ou l'emballage.

Les composants sont réutilisables en fonction de leur marquage. En réutilisant, recyclant ou employant autrement les vieux appareils, vous contribuerez de façon significative à la protection de notre environnement.

Veillez contacter vos collectivités locales pour vous renseigner sur les points de collecte.

	ATTENTION Risque d'électrocution Ne pas ouvrir!	
Attention! Pour réduire le risque d'électrocution, ne retirez pas le couvercle (ou l'arrière). L'utilisateur ne peut entretenir aucune pièce à l'intérieur. Confiez l'entretien à un personnel qualifié.		



Ce symbole indique la présence d'une tension dangereuse à l'intérieur de l'appareil, qui est suffisante pour provoquer un choc électrique.



Ce symbole indique la présence de consignes importantes de fonctionnement et d'entretien de pour l'appareil.

Consignes de sécurité, d'environnement et d'installation

- N'utilisez l'appareil qu'à l'intérieur dans un lieu sec
- Protégez l'appareil contre l'humidité
- N'ouvrez pas l'appareil **RISQUE D'ELECTROCUTION !** Faites effectuer l'ouverture et l'entretien par un personnel qualifié
- Ne connectez cet appareil qu'à une prise murale correctement installée et reliée à la terre Assurez-vous que la tension principale corresponde aux recommandations de la plaque d'indice
- Assurez-vous que le câble d'alimentation reste au sec pendant le fonctionnement. Ne pincez pas le câble et ne l'endommagez d'aucune façon
- Un câble de réseau ou une prise abimés doivent être immédiatement remplacés par un centre agréé.
- En cas de tonnerre, débranchez immédiatement l'appareil de l'alimentation.
- Les enfants doivent être surveillés par leurs parents lorsqu'ils utilisent l'appareil.
- Ne nettoyez l'appareil qu'avec un tissu sec.
N'utilisez PAS de PRODUITS DETERGENTS ou de CHIFFONS ABRASIFS !
- N'exposez pas l'appareil à la lumière directe du soleil ou toute autre source de chaleur
- Installez l'appareil dans un emplacement suffisamment ventilé pour éviter une accumulation de chaleur.
- Ne recouvrez pas les grilles d'aération !
- Installez l'appareil dans un emplacement sécurisé et sans vibrations.
- Ne pas installer l'appareil à proximité d'ordinateurs et fours à micro-ondes; sinon la réception de radio pourrait être perturbée.
- Ne pas ouvrir ou réparer l'appareil. Cela est dangereux et annulerait la garantie. La réparation doit être uniquement effectuée que par un centre de réparations / service agréé.
- N'utilisez que des piles au mercure et sans cadmium.
- Les piles usagées sont des déchets dangereux et ne doivent PAS être jetées avec les ordures ménagères !!! Ramenez les piles à votre point de vente ou aux points de collecte de votre ville.
- Eloignez les piles des enfants. Les enfants pourraient avaler les piles. En cas d'ingestion d'une pile, contactez immédiatement un médecin.
- Vérifiez régulièrement vos piles pour éviter les fuites.
- Las baterías no deberán estar expuestas a un calor excesivo como el sol, el fuego o similares.
- PRECAUCIÓN: Peligro de explosión si la batería se sustituye incorrectamente
Reemplace sólo con el mismo tipo o equivalente



AVERTISSEMENT N'INGÉREZ PAS LA PILE : RISQUE DE BRÛLURES CHIMIQUES

Ce produit contient une pile bouton/en forme de pièce. Si la pile bouton/en forme de pièce est avalée, elle peut causer des brûlures internes graves en seulement 2 heures et peut conduire à la mort.

Gardez les piles neuves et usagées hors de portée des enfants. Si le compartiment à piles ne se ferme pas correctement, arrêtez d'utiliser le produit et gardez-le hors de portée des enfants.

Si vous pensez que les piles peuvent avoir été avalées ou placées dans une partie du corps quelconque, consultez immédiatement un médecin.



Les piles usagées sont des déchets dangereux et ne doivent PAS être jetées avec les ordures ménagères ! La loi impose aux consommateurs de disposer de toutes les piles pour un recyclage écologique – et ce que les piles soient de contenance dangereuse ou pas*).

U kunt batterijen gratis terugbrengen naar openbare inzamelingspunten in uw gemeente of bij winkels die de betreffende soort batterijen verkopen.

Aleen volledig lege batterijen.

*) met de markering Cd = cadmium, Hg = kwik, Pb = lood

EMPLACEMENT DES COMMANDES

1. PROJECTEUR MARCHÉ/ARRÊT/
touche RETOURNEMENT 180°
2. Touche SOMMEIL/LUMINOSITÉ
3. ◀◀ Touche RETOUR
4. ▶▶ Touche AVANCE
5. Touche HORLOGE/MÉM/M+/
RÉGLAGE/A-M-J
6. Touche ALARME 1/VOL - /
DÉSACTIVATION D'ALARME
7. Touche ALARME 2/VOL + /
DÉSACTIVATION D'ALARME
8. Touche
ALIMENTATION/DÉSACTIVATION
D'ALARME
9. Touche ARRÊT MOMENTANÉ
(SNOOZE)
10. Projecteur
11. Écran
12. Témoin alarme 2 (sonnerie)
13. Témoin alarme 2 (radio)
14. Témoin alarme 1 (radio)
15. Témoin alarme 1 (sonnerie)
16. Port de recharge USB
17. Prise d'entrée CC
18. Compartiment à pile
19. Antenne
20. Haut-parleur

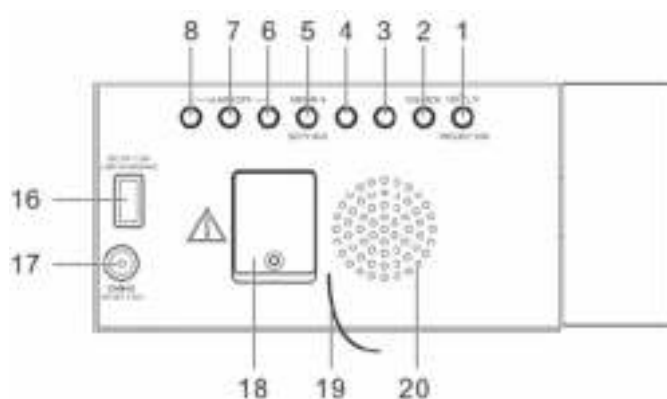
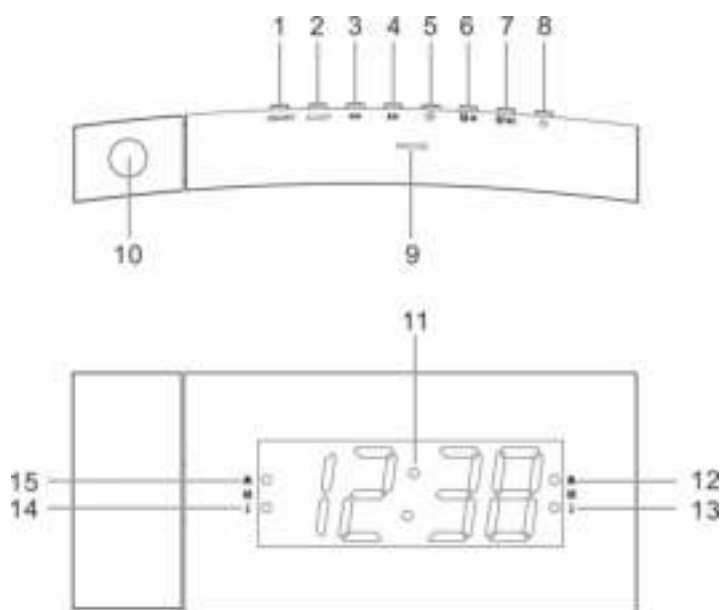

COMMENCER

Brancher à l'alimentation

1. Branchez le cordon de l'adaptateur d'alimentation sur la prise « DC IN » (17) de la radio.
2. Branchez la fiche de l'adaptateur sur une prise murale.
La radio est sous tension et en veille lorsque l'écran est allumé.

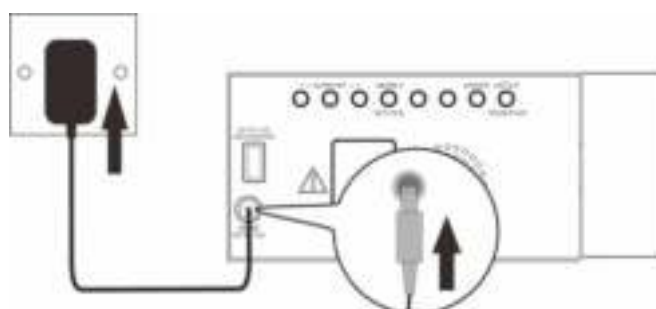

Système auxiliaire

- La radio est équipée d'un système auxiliaire. Il nécessite une pile lithium 3 V (de type : CR2032). Insérez la pile dans le compartiment en veillant à respecter la polarité (+/-) (18).
- Si une coupure de courant survient, la radio utilisera automatiquement l'alimentation fournie par la pile et gardera les réglages de l'horloge et des alarmes.
- Pour ouvrir le compartiment à pile, utilisez un tournevis pour retirer la vis sur le couvercle du compartiment.
- Lorsque vous changez la pile, ne débranchez pas l'alimentation. Sans quoi, les réglages de l'horloge et des alarmes seront perdus.

Réglage de l'horloge

En mode veille, maintenez appuyée la touche « CLOCK » (5) jusqu'à ce que l'année se mette à clignoter.

- **Réglage de l'année :** Appuyez sur la touche ◀◀ ou la touche ▶▶ (4 ou 3). Appuyez sur la touche « CLOCK » (5) pour entrer dans les réglages de la date.
- **Réglage du mois et du jour :** Appuyez sur la touche ◀◀ (4) pour régler le mois et sur la touche ▶▶ (3) pour régler le jour.
- Appuyez sur la touche « CLOCK » (5) pour entrer dans les réglages de l'heure.
- **Réglage de l'heure :** Appuyez sur la touche ◀◀ (4) pour régler l'heure et sur la touche ▶▶ (3) pour régler les minutes.
- Appuyez sur la touche « SET » (5) pour confirmer chaque option de réglage.

Utilisation de l'antenne

Dépliez et étendez l'antenne (19) pour améliorer la réception du signal FM.

Écouter la radio

1. Appuyez sur la touche « POWER » (8) pour allumer la radio.
2. Appuyez sur la touche ◀◀ ou sur la touche ▶▶ (4 ou 3) pour modifier la fréquence.
3. Maintenez appuyée la touche ◀◀ ou la touche ▶▶ (4 ou 3) pour atteindre automatiquement la prochaine station FM disponible.
4. Appuyez sur la touche « POWER » (8) pour éteindre la radio.

Réglage du volume

Lorsque vous écoutez la radio, appuyez sur la touche « VOL UP » (7) ou la touche « VOL DOWN » (6) pour régler le volume.

Mise en mémoire de stations

Vous pouvez mettre en mémoire jusqu'à 10 stations.

1. Réglage des stations.
2. Maintenez appuyée la touche « MEM/M+ » (5) jusqu'à ce que « P01 » (ou le prochain emplacement de mise en mémoire disponible) s'affiche à l'écran.
3. Appuyez sur la touche ◀◀ ou la touche ▶▶ (4 ou 3) pour sélectionner un numéro de mise en mémoire (de P01 à P10).
4. Appuyez sur la touche « SET » (5) pour confirmer. La station a été sauvegardée.
5. Pendant que vous écoutez la radio, appuyez plusieurs fois sur la touche « MEM/M+ » pour sélectionner une station sauvegardée. Vous pouvez également appuyer une fois sur la touche « MEM/M+ » (5) puis utiliser la touche ◀◀ (4) ou la touche ▶▶ (3) pour atteindre une station sauvegardée.

UTILISATION DES ALARMES

Réglages des alarmes

La radio est équipée de deux alarmes. Pour régler les alarmes :

En mode veille, maintenez appuyée la touche « ALARM 1 » ou « ALARM 2 » (6 ou 7) jusqu'à ce que l'heure se mette à clignoter.

- **Réglage de l'heure de l'alarme** : Appuyez sur la touche ◀◀ (4) pour régler l'heure et sur la touche ▶▶ (3) pour régler les minutes.
Appuyez sur la touche « ALARM 1 » ou sur la touche « ALARM 2 » (6 ou 7) pour régler le mode de l'alarme.
- **Réglage du mode d'alarme** : Appuyez sur la touche ◀◀ ou sur la touche ▶▶ (4 ou 3) pour définir une sonnerie ou la radio comme mode d'alarme. Le témoin d'alarme correspondant à votre sélection s'affichera à l'écran.
Appuyez sur la touche « ALARM 1 » ou sur la touche « ALARM 2 » (6 ou 7) pour régler la fréquence de l'alarme.
- **Réglage de la fréquence de l'alarme** : Appuyez sur la touche ◀◀ ou sur la touche ▶▶ (4 ou 3) pour sélectionner la fréquence de l'alarme (1-5 = du lundi au vendredi, 1-7 = tous les jours, 6-7 = weekend uniquement).

Appuyez à nouveau sur la touche « ALARM 1 » ou sur la touche « ALARM 2 » (6 ou 7) pour sauvegarder et activer la fonction d'alarme. Le témoin correspondant (sonnerie ou radio) s'affichera à l'écran.

Activer ou désactiver l'alarme

Lorsque l'horloge est affichée, appuyez sur la touche « ALARM 1 » ou sur la touche « ALARM 2 » (6 ou 7) pour activer ou désactiver l'alarme correspondante. Le témoin correspondant (alarme 1/2, sonnerie/radio) s'affichera lorsque l'alarme est activée.

Désactivation d'une alarme qui sonne

- Appuyez sur n'importe laquelle des touches « ALARM OFF » (6, 7 ou 8) pour désactiver une alarme qui sonne.
- Lorsqu'une alarme sonne, le témoin correspondant (alarme 1/2, sonnerie/radio) clignote à l'écran.
- La fonction d'alarme est encore activée et le signal apparaîtra à l'heure de la prochaine alarme réglée.

Report d'alarme

- Pour désactiver temporairement une alarme qui sonne, appuyez sur la touche « SNOOZE » (9). L'alarme sonnera à nouveau une fois la durée du report écoulée (9 minutes).
- Le témoin correspondant (alarme 1/2, sonnerie/radio) clignotera à l'écran pendant la durée du report.
- Pour désactiver l'alarme et le report d'alarme, appuyez sur n'importe laquelle des touches « ALARM OFF » (6, 7 ou 8).

Sommeil

- Cette fonction permet de programmer le compte à rebours au terme duquel l'appareil s'éteint automatiquement.
- Lorsque la radio est allumée, appuyez plusieurs fois sur la touche « SLEEP » (2) pour sélectionner la durée du compte à rebours (options : désactivé, 10, 20, 30, 40, 50, 60, 70, 80 et 90 minutes).
- La radio s'éteindra automatiquement à la fin de la période de sommeil.
- Appuyez sur la touche « SLEEP » (2) pour vérifier la durée restante avant l'extinction de la radio.
- Appuyez sur la touche « POWER » (8) pour annuler cette fonction.

INFORMATIONS À L'ÉCRAN

- En mode veille, appuyez plusieurs fois sur la touche « Y-M-D » (5) pour faire permuter l'affichage entre année, date, heure et jour de la semaine (d1 = lundi, d2 = mardi, d3 = mercredi, d4 = jeudi, d5 = vendredi, d6 = samedi et d7 = dimanche).
- En mode radio, appuyez une fois sur la touche ◀◀ ou sur la touche ▶▶ (4 ou 3) pour faire brièvement permuter l'affichage entre l'horloge et la fréquence radio.

LUMINOSITÉ DE L'ÉCRAN

- En mode veille, appuyez sur la touche »DIMMER » (2) pour changer la luminosité de l'écran (basse, haute ou désactivée).

PROJECTEUR

- Appuyez sur la touche « PROJECTOR » (1) pour afficher l'horloge sur un mur.
- Faites pivoter le projecteur (+/- 90°) pour ajuster l'angle de projection.
- Maintenez appuyée la touche « 180° FLIP » (1) pour retourner l'image projetée.

Remarque : La distance de projection est comprise entre 0,5 et 3 mètres. La projection n'est possible que dans un environnement obscur.

CHARGE DE PÉRIPHÉRIQUE

Rechargez un périphérique (un Smartphone ou un lecteur MP3 par exemple) en le branchant via un câble USB (non fourni) à la prise USB au dos de la radio. La radio n'a pas accès à ses contenus pendant la charge.

Entretien et maintenance

- Nettoyez l'appareil avec un chiffon souple et humide et laissez toutes les parties sécher correctement.
- N'utilisez ni nettoyant agressif, ni brosse à poils en nylon, ni outil de nettoyage tranchant ou métallique, ni couteau, ni grattoir dur, ni aucun autre objet similaire. Ils peuvent endommager la surface de l'appareil.
- Ne plongez pas la radio dans l'eau et ne laissez pas l'eau pénétrer dans la radio.

Conservation

- Débranchez l'adaptateur d'alimentation et nettoyez la radio avant de la conserver.
- Rangez toujours la radio dans un endroit sec et propre.

SPÉCIFICATIONS TECHNIQUES

Plage de syntonisation :	FM : 87,5 à 108 MHz
Nombre de stations radio mémorisées :	10
Adaptateur d'alimentation CA :	Entrée : 100 - 240 V CA, 50/60Hz
	Sortie : 5 V CC \equiv 1,5A 

Les caractéristiques et les spécifications peuvent être sujettes à modifications sans préavis.

IMPORTATEUR

Wörlein GmbH
Gewerbestrasse 12
D 90556 Cadolzburg
Allemagne

Tél. : +49 9103 71 67 0
Fax : +49 9103 71 67 12
Email : service@woerlein.com
Site : www.woerlein.com
web :

Technische Änderungen und Druckfehler vorbehalten
Copyright de Wörlein GmbH, 90556 Cadolzburg, www.woerlein.com
Vervielfältigung nur mit ausdrücklicher Genehmigung der Woerlein GmbH



MILIEUBESCHERMING



Gooi dit product niet weg bij het huishoudafval aan het einde van de levensduur ervan. Breng het product terug naar een inzamelingspunt voor hergebruik van elektrische en elektronische apparatuur. Dit wordt aangegeven door dit symbool op het product, in de gebruiksaanwijzing of op de verpakking.

De materialen zijn herbruikbaar volgens de markeringen. Door materiaal te recyclen of oude apparaten op een andere manier te hergebruiken draagt u bij aan het bescherming van ons milieu.

Neem a.u.b. contact op met uw gemeente voor informatie over inzamelingspunten.

	WAARSCHUWING Risiko voor een elektrische schok Niet openen!	
Waarschuwing: Verwijder de behuizing (of achterzijde) niet, om het risico op elektrische schokken te verkleinen. Geen voor de gebruiker te onderhouden onderdelen binnenin het apparaat. Laat reparatie over aan gekwalificeerd onderhoudspersoneel.		



Dit symbool wijst op de aanwezigheid van een gevaarlijke spanning binnenin de behuizing, die groot genoeg is om elektrische schokken te veroorzaken.



Dit symbool wijst de gebruiker op de aanwezigheid van belangrijke gebruiks- en onderhoudsinstructies voor het apparaat.

Veiligheids-, milieu- en instellingsaanwijzingen

- Gebruik het apparaat alleen binnenshuis in een droge omgeving.
- Bescherm het apparaat tegen vocht.
- Open het apparaat niet. **ELECTRISCHE SCHOKGEVAAR!** Laat opening en reparatie over aan gekwalificeerd onderhoudspersoneel.
- Sluit dit apparaat alleen aan op een goed geïnstalleerd en geaard stopcontact. Zorg ervoor dat de netspanning overeenkomt met het de specificaties op het etiket.
- Zorg ervoor dat het electriciteits snoer droog blijft tijdens gebruik. Zorg ervoor dat het electriciteits snoer niet afgeknepen of op een andere manier beschadigd wordt.
- Beschadigde snoeren of stekkers moeten meteen vervangen worden door geautoriseerd onderhoudspersoneel.
- In geval van bliksem moet de stekker onmiddellijk uit het stopcontact getrokken worden.
- Wanneer kinderen het apparaat gebruiken, moeten de ouders toezicht houden.
- Reinig het apparaat alleen met een droge doek.
Gebruik **GEEN SCHOONMAAKMIDDELEN** of **SCHUURSPONSJES!**
- Stel het apparaat niet bloot aan direct zonlicht of andere hittebronnen.
- Installeer het apparaat op een plaats met voldoende ventilatie, om oververhitting te voorkomen.
- Dek de ventilatieopeningen niet af!
- Installeer het apparaat op een veilige en vibratie-vrije plaats.
- Installeer het apparaat zo ver mogelijk uit de buurt van computers en magnetrons; anders kan de radio-ontvangst gestoord worden.
- Open de behuizing niet en probeer het apparaat niet te repareren. Dit is gevaarlijk en doet uw garantie vervallen. Reparaties mogen alleen uitgevoerd worden door geautoriseerd onderhoudspersoneel.
- Gebruik alleen kwik- en cadmium-vrije batterijen.
- Gebruikte batterijen zijn gevaarlijk afval en mogen **NIET** weggegooid worden bij het huishoudelijk afval!!! Breng de batterijen terug naar uw handelaar of naar inzamelingspunten in uw gemeente.
- Houd batterijen buiten bereik van kinderen. Kinderen kunnen batterijen per ongeluk inslikken. Raadpleeg onmiddellijk een dokter wanneer een kind een batterij ingeslikt heeft.
- Controleer uw batterijen regelmatig om batterijlekkage te voorkomen.
- Batterijen mogen niet worden blootgesteld aan extreme hitte, zoals zonlicht, vuur of dergelijke.
- LET OP: Explosiegevaar als de batterij verkeerd wordt vervangen
Vervang alleen door hetzelfde of een gelijkwaardig type



WAARSCHUWING BATTERIJ NIET DOORSLIKKEN, RISICO OP CHEMISCHE BRANDWONDEN

Dit product bevat een knoopcelbatterij. Als deze knoopcelbatterij wordt ingeslikt, kan dit in slechts 2 uur tot ernstige brandwonden leiden en zelfs fataal aflopen. Houd nieuwe en gebruikte batterijen uit de buurt van kinderen. Als de batterijhouder niet goed kan worden gesloten, stop het product te gebruiken en houd het uit de buurt van kinderen.

Als u denkt dat batterijen zijn ingeslikt of in een willekeurig lichaamsdeel terecht zijn gekomen, raadpleeg onmiddellijk uw arts.



Gebruikte batterijen zijn gevaarlijk afval en mogen **NIET** weggegooid worden bij het huishoudelijk afval!!! Als consument bent u wettelijk verplicht alle batterijen terug te brengen voor milieuvriendelijk hergebruik - (of de batterijen gevaarlijke stoffen*) bevatten of niet.

U kunt batterijen gratis terugbrengen naar openbare inzamelingspunten in uw gemeente of bij winkels die de betreffende soort batterijen verkopen.

Alleen volledig lege batterijen.

*) met de markering Cd = cadmium, Hg = kwik, Pb = lood

LOCATIE VAN BEDIENINGEN

1. De knop PROJECTOR AAN/UIT/
180°-DRAAIEN
2. De knop SLAPEN/DIMMEN
3. De knop ◀◀ TERUG
4. De knop ▶▶ VOORUIT
5. De knop KLOK/GEH/M+/
INSTELLEN/J-M-D
6. De knop ALARM 1/VOL
OMLAAG/ALARM UIT
7. De knop ALARM 2/VOL
OMHOOG/ALARM UIT
8. De knop AAN-UIT/ALARM UIT
9. SLUIMERKNOP
10. Projector
11. Scherm
12. Alarm 2-lampje (alarm)
13. Alarm 2-lampje (radio)
14. Alarm 1-lampje (radio)
15. Alarm 1-lampje (alarm)
16. USB-oplaadpoort
17. DC-INGang
18. Back-upbatterijvakje
19. Antenne
20. Luidspreker

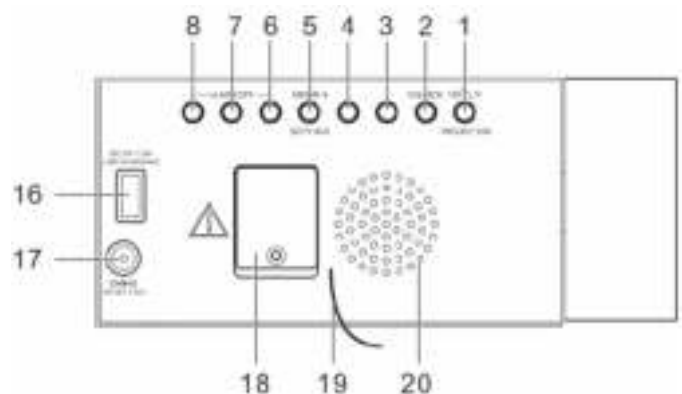
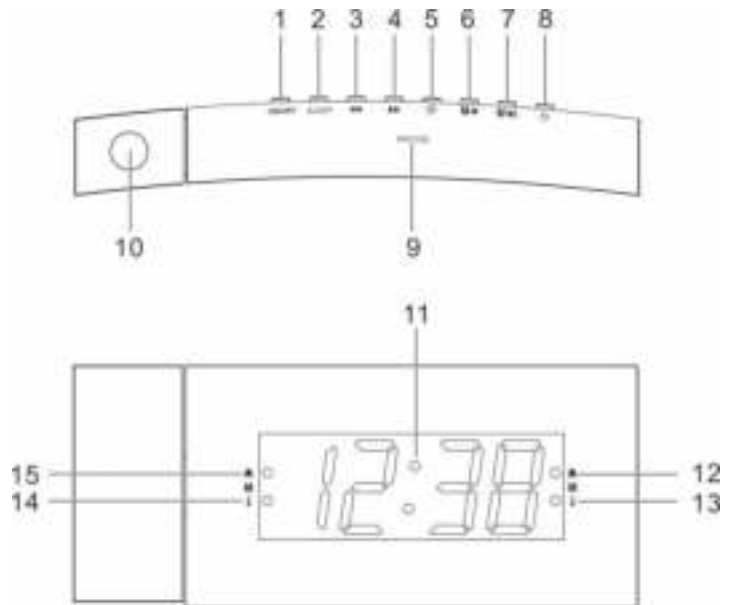

AAN DE SLAG

Aansluiten Op Voeding

1. Sluit het snoer van de voedingsadapter aan op de "DC IN" (17)-jack van de radio.
2. Sluit de stekker van de voedingsadapter aan op een stopcontact.
De radio is aangedreven en in de stand-by-modus wanneer het beeldscherm is ingeschakeld.

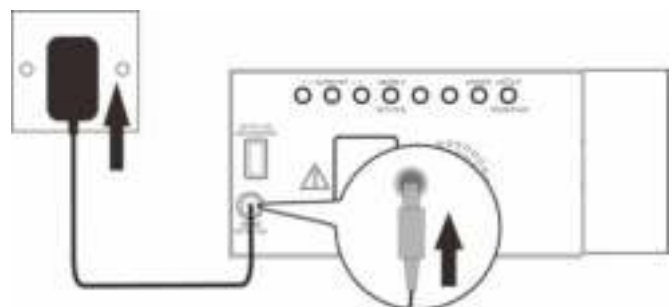

Back-upsysteem

- De radio is uitgerust met een back-upsysteem. Het vereist een 3 V lithiumbatterij (type: CR2032). Doe de batterij in het batterijvakje en zorg ervoor dat de positieve en negatieve (+ of -) uiteinden van de batterij in contact staan met de overeenkomstige aansluitingen in het batterijvakje (18).
- Indien de stroom uitvalt, schakelt de radio automatisch over naar batterijstroom en blijven de klok en de instellingen van de timer behouden.
- Gebruik een schroevendraaier om de schroeven van het klepje van het vakje los te draaien, om het batterijvakje te openen.
- Laat de adapter aangesloten wanneer u de batterij vervangt. De instellingen van de klok en het alarm zullen anders verloren gaan.

De klok instellen

Houd, in stand-by-modus, de “CLOCK”-knop (5) ingedrukt totdat het jaar begint te knipperen.

- **Jaar instellen:** Druk op de knop ◀◀ of ▶▶ (4 of 3). Druk op de “CLOCK”-knop (5) om de datuminstelling in te gaan.
- **Maand/dag instellen:** Druk op de knop ◀◀ (4) om de maand in te stellen en op de knop ▶▶ (3) om de dag in te stellen.
- Druk op de “CLOCK”-knop (5) om de tijdsinstelling in te gaan.
- **De tijd instellen:** Druk op de knop ◀◀ (4) om de uren in te stellen en op de knop ▶▶ (3) om de minuten in te stellen.
- Druk op de “SET”-knop om elke instelling te bevestigen.

De antenne gebruiken

Rol en trek de antenne (19) uit om de ontvangst van het FM-signaal te verbeteren.

Naar de radio luisteren

1. Druk op de “POWER”-knop (8) om de radio aan te zetten.
2. Druk op de knop ◀◀ of ▶▶ (4 of 3) om de frequentie bij te stellen.
3. Houd de knop ◀◀ of ▶▶ (4 of 3) ingedrukt om automatisch op de volgende beschikbare FM-zender af te stemmen.
4. Druk op de “POWER”-knop (8) om de radio uit te zetten.

Het volume regelen

Druk, tijdens het luisteren naar de radio, op de knop “VOL UP” (7) of “VOL DOWN” (6) om het volume te regelen.

Zenders in het geheugen zetten

U kunt tot 10 zenders in het geheugen zetten.

1. Stem af op een zender.
2. Houd de “MEM/M+”-knop (5) ingedrukt totdat “P01” (of de volgende beschikbare geheugenplek) op het scherm wordt weergegeven.
3. Druk op de knop ◀◀ of ▶▶ (4 of 3) om een nummer in het geheugen (P01-P10) te selecteren.
4. Druk op de “SET”-knop (5) om te bevestigen. De zender is nu in het geheugen gezet.
5. Druk herhaaldelijk op de “MEM/M+”-knop, terwijl u naar de radio luistert, om de zender uit het geheugen te selecteren. U kunt ook één keer op de “MEM/M+”-knop (5) drukken en vervolgens op de knop ◀◀ (4) of ▶▶ (3) om een zender uit het geheugen te selecteren.

DE ALARMEN GEBRUIKEN

Alarmen instellen

U kunt 2 alarminstellingen gebruiken met deze radio. Om de alarmen in te stellen: Houd, in stand-by-modus, de knop "ALARM 1" of "ALARM 2" (6 of 7) ingedrukt totdat de alarmtijd begint te knipperen.

- **De alarmtijd instellen:** Druk op ◀◀ (4) om de uren in te stellen en op de knop ▶▶ (3) om de minuten in te stellen.
Druk op de knop "ALARM 1" of "ALARM 2" (6 of 7) om in de alarmbronmodus te gaan.
- **De bron van het alarmgeluid instellen:** Druk op de knop ◀◀ of ▶▶ (4 of 3) om het standaard alarm of de radio als bron van het alarmgeluid te selecteren. Het bijhorende alarmlampje zal gaan branden overeenkomstig uw selectie.
Druk op de knop "ALARM 1" of "ALARM 2" (6 of 7) om in de alarmfrequentiemodus te gaan.
- **De alarmfrequentie instellen:** Druk op de knop ◀◀ of ▶▶ (4 of 3) om een alarmfrequentie te selecteren (1-5 = maandag t/m vrijdag, 1-7 = elke dag, 6-7 = alleen in het weekend).

Druk opnieuw op de knop "ALARM 1" of "ALARM 2" (6 of 7) om de alarmfunctie op te slaan en te activeren. Het bijbehorende alarmlampje (alarm of radio) zal aan gaan.

De alarmen aan- of uitzetten

Druk, wanneer de klok wordt weergegeven, op de knop "ALARM 1" of "ALARM 2" (6 of 7) om het respectievelijke alarm te (de)activeren. Het bijbehorende Alarm 1- of Alarm 2-lampje (alarm of radio) zal aan gaan wanneer het alarm is ingeschakeld.

Een afgaand alarm uitschakelen

- Druk op een "ALARM OFF"-knop (6, 7 of 8) om het alarm uit te zetten.
- Wanneer het alarm afgaat, zal het bijbehorende Alarm 1- of Alarm 2-lampje (alarm of radio) knipperen op het scherm.
- De alarmfunctie blijft actief en het signaal zal worden weergegeven bij de volgende ingestelde alarmtijd.

Sluimer

- Druk op de "SNOOZE"-knop (9) om het afgaande alarm tijdelijk uit te zetten. Het alarm zal weer afgaan wanneer de sluimertijd (9 minuten) voorbij is.
- Het bijbehorende Alarm 1- of Alarm 2-lampje (alarm of radio) zal tijdens de sluimertijd knipperen.
- Druk op de "ALARM OFF"-knop (6, 7 of 8) om de sluimertijd en het alarm te annuleren.

Slaap

- Deze slaapfunctie bepaalt de tijdsduur voordat de radio zichzelf automatisch uitschakelt.
- Druk wanneer de radio aan staat herhaaldelijk op "SLEEP" (2) om een slaaptijd te selecteren (Opties: Uit, 10, 20, 30, 40, 50, 60, 70, 80 en 90 minuten).
- De radio zal automatisch uitschakelen zodra een slaaptijd voorbij is.
- Druk op de "SLEEP"-knop (2) om de resterende tijd totdat de radio uitgaat te bekijken.
- Druk op de "POWER"-knop (8) om deze functie te annuleren.

SCHERMINFORMATIE

- Druk, in stand-by-modus, herhaaldelijk op de “Y-M-D”-knop (5) om de weergave jaar, dag, tijd en dag van de week (d1 = maandag, d2 = dinsdag, d3 = woensdag, d4 = donderdag, d5 = vrijdag, d6 = zaterdag en d7 = zondag) te wijzigen.
- Druk, in radiomodus, één keer kort op de knop ◀◀ of ▶▶ (4 of 3) om de weergave van klok te wijzigen in de huidige radiofrequentie.

HELDERHEID VAN HET SCHERM

- Druk, in stand-by-modus, op de “DIMMER”-knop (2) om de helderheid van het scherm te wijzigen (laag, hoog of uit).

PROJECTOR

- Druk op de “PROJECTOR”-knop (1) om de huidige klok op een muur te projecteren.
- Draai de projector (+/- 90°) om de projectiehoek aan te passen.
- Houd de “180° FLIP”-knop (1) ingedrukt om het geprojecteerde beeld om te draaien.

Opmerking: De effectieve projectieafstand is 0,5-3 meter. De geprojecteerde tijd is alleen zichtbaar in een donkere omgeving.

HET EXTERNE APPARAAT OPLADEN

Verbind een extern apparaat (zoals smartphone, mp3-speler) met behulp van een USB-kabel (niet meegeleverd) met de USB-poort aan de achterzijde van de radio om op te laden. De radio heeft geen toegang tot de inhoud van het verbonden externe apparaat.

Zorg en onderhoud

- Maak de radio schoon met een zachte, vochtige doek en laat alle onderdelen volledig drogen na het schoonmaken.
- Gebruik geen agressieve schoonmaakmiddelen, borstels met nylon haren, scherpe of metalen schoonmaakgereedschap, messen, harde schrapers en dergelijke. Deze kunnen de oppervlakken van de radio beschadigen.
- Dompel de radio niet in water en laat geen water in de behuizing van de radio komen.

Opslag

- Haal de stekker van de voedingsadapter los en maak de radio schoon voordat u deze opbergt.
- Bewaar de radio altijd op een droge en schone plaats.

TECHNISCHE SPECIFICATIES

Bereik van de tuner:	FM: 87,5 - 108 MHz
Aantal vooraf in te stellen radiozenders:	10
Voedingsadapter:	Invoer: AC 100 - 240 V, 50/60Hz Uitvoer: DC 5 V $\overline{=}$ 1,5A 

Functies en specificaties kunnen zonder voorafgaande kennisgeving worden gewijzigd.

IMPORTEUR

Wörlein GmbH
Gewerbstrasse 12
D 90556 Cadolzburg
Duitsland

Tel.: +49 9103 71 67 0
Fax: +49 9103 71 67 12
E-mail: service@woerlein.com
Website: www.woerlein.com

Technische Änderungen und Druckfehler vorbehalten
Auteursrecht van Woerlein GmbH, 90556 Cadolzburg, www.woerlein.com
Vervielfältigung nur mit ausdrücklicher Genehmigung der Woerlein GmbH



PROTEZIONE AMBIENTALE



Non smaltire il presente prodotto tra i normali rifiuti domestici al termine del suo ciclo di vita. Portarlo invece ad un centro specializzato nel riciclo di materiale elettrico e dispositivi elettronici. Quest'obbligo è indicato dal simbolo di riciclo presente sul prodotto, sul manuale di istruzioni o sulla confezione.

I materiali sono riutilizzabili in base alle indicazioni su di essi riportate. Riutilizzando, riciclando o comunque trovando altri usi ai dispositivi usati, si dà un grande contributo alla protezione ambientale.

Contattare i propri enti locali responsabili della questione per ulteriori informazioni sui punti di raccolta.

	ATTENZIONE Rischio di scosse elettriche Non aprire il dispositivo!	
Cautela: Per ridurre il rischio di scosse elettriche, non rimuovere la copertura (o il retro). Il prodotto non contiene componenti riparabili. Affidare le riparazioni esclusivamente a personale qualificato.		



Tale simbolo indica la presenza all'interno dell'apparecchio di componenti che generano tensione elettrica a livelli pericolosi, capaci di produrre scosse elettriche.



Tale simbolo indica la presenza di importanti istruzioni di utilizzo e manutenzione del prodotto.

Istruzioni di sicurezza, configurazione e ambienti di utilizzo

- Usare il dispositivo esclusivamente al chiuso, in ambienti asciutti.
- Proteggere il dispositivo dall'umidità.
- Non aprire l'unità. **RISCHIO DI SCOSSE ELETTRICHE!** Affidare l'apertura dell'apparecchio e le riparazioni esclusivamente a personale qualificato.
- Collegare il presente dispositivo esclusivamente ad una presa a muro ben installata e dotata di messa a terra. Accertarsi che la tensione di alimentazione corrisponda a quella nominale riportata sulla targa del prodotto.
- Tenere il cavo di alimentazione lontano da fonti di umidità durante il funzionamento. Non ostruire o danneggiare il cavo di alimentazione in alcun modo.
- Avvisi per la disconnessione del dispositivo: La spina di alimentazione serve per la connessione del dispositivo alla rete elettrica, quindi tenerla sempre in posizione facilmente accessibile.
- La spina di alimentazione serve per la disconnessione del dispositivo dalla rete elettrica, quindi tenerla sempre in posizione facilmente accessibile.
- Se il cavo o la spina di alimentazione sono danneggiati in qualunque modo, farli sostituire immediatamente presso un centro di assistenza autorizzato.
- In caso di temporali, disconnettere immediatamente il dispositivo dalla rete elettrica.
- Il dispositivo può essere utilizzato dai bambini, solo sotto il controllo dei genitori.
- Per la pulizia dell'apparecchio, servirsi esclusivamente di un panno asciutto. **NON USARE DETERGENTI o PANNI ABRASIVI!**
- Non esporre l'apparecchio direttamente alla luce solare né ad altre fonti di calore.
- Installare il dispositivo in un ambiente dotato di sufficiente ventilazione, per evitare problemi di surriscaldamento.
- Non ostruire le aperture di ventilazione!
- La libera circolazione dell'aria potrebbe essere ostacolata, ostruendo le feritoie di ventilazione con oggetti, quali giornali, tovaglie o tende ecc.
- Tenere l'apparecchio lontano da schizzi o zampilli, evitando di appoggiare sopra di esso oggetti contenenti liquidi, ad esempio tazze.
- L'unità non deve essere esposta direttamente alla luce solare o altre fonti di calore, né conservata in ambienti eccessivamente freddi, umidi, polverosi o soggetti ad urti e vibrazioni.
- Non tentare di applicare cavi, spine o altri oggetti all'unità, né tentare di aprirla.
- Installare il dispositivo in una posizione sicura e non soggetta a vibrazioni.
- Non appoggiare sul dispositivo fonti di fiamme libere, ad esempio candele accese.
- Installare l'apparecchio lontano da computer o unità a microonde, che potrebbero causare interferenze alla ricezione radio.
- Non tentare di aprire o riparare l'unità. Tale operazione espone l'utente a rischio di lesioni e rende nulla la garanzia del prodotto. Per le riparazioni affidarsi esclusivamente a personale / centri di assistenza autorizzati.
- Usare esclusivamente batterie prive di mercurio e cadmio.
- Le batterie non devono essere esposte direttamente a fonti di calore, quali luce solare, fiamme libere o simili.
- Le batterie usate sono rifiuti pericolosi e **NON** devono essere smaltite assieme agli altri rifiuti domestici!!! Portare invece le batterie vecchie al proprio rivenditore o in appositi centri di raccolta locali.
- Tenere le batterie fuori della portata dei bambini. I bambini potrebbero infatti correre il rischio di ingerirle. Consultare immediatamente un medico in caso di ingestione di batterie.
- Controllare regolarmente che le batterie del proprio apparecchio non abbiano perditte.



AVVERTENZA NON INGERIRE LA BATTERIA, RISCHIO DI USTIONI DA SOSTANZE CHIMICHE

Il presente prodotto contiene una batteria a bottone. In caso di ingestione della batteria a bottone, diverse ustioni da sostanze chimiche piuttosto gravi potrebbero verificarsi in sole 2 ore con il rischio di decesso.

Tenere lontane dalla portata dei bambini le batterie usate e nuove. Se il vano batteria non si chiude correttamente, non utilizzare più il prodotto tenendolo lontano dalla portata dei bambini.

In caso di ingestione o posizionamento della batteria a bottone all'interno di una qualsiasi parte del corpo, rivolgersi immediatamente a un medico.



Le batterie usate sono rifiuti pericolosi e NON devono essere smaltite assieme agli altri rifiuti domestici! Infatti, ogni consumatore è **obbligato a norma di legge** a restituire **tutte le batterie** ai centri di riciclaggio ecosostenibile – indipendentemente dalla presenza nelle batterie di sostanze più o meno dannose*).

Le batterie usate possono essere consegnate in maniera completamente gratuita ai centri di raccolta pubblica o al proprio rivenditore.

Riportare le batterie solo quando esse sono completamente scariche.

*) indicate dai simboli Cd = cadmio, Hg = mercurio, Pb = piombo

POSIZIONE DEI CONTROLLI

1. Tasto PROIETTORE ON/OFF/
RIBALTAMENTO IMMAGINE 180°
2. Tasto SPEGNIMENTO/LUMINOSITÀ
3. ◀◀ Tasto INDIETRO
4. ▶▶ Tasto AVANTI
5. Tasto ORA/MEM/M+/SET/
AA-MM-GG
6. Tasto SVEGLIA 1/VOL BASSO/
SVEGLIA OFF
7. Tasto SVEGLIA 2/VOL ALTO/
SVEGLIA OFF
8. Tasto ACCENSIONE/SVEGLIA OFF
9. PULSANTE DISATTIVA
TEMPORANEAMENTE
10. Proiettore
11. Schermo
12. Indicatore sveglia 2 (allarme)
13. Indicatore sveglia 2 (radio)
14. Indicatore sveglia 1 (radio)
15. Indicatore sveglia 1 (allarme)
16. Porta USB
17. Jack con ingresso CC
18. Vano batteria di backup
19. Antenna
20. Altoparlante

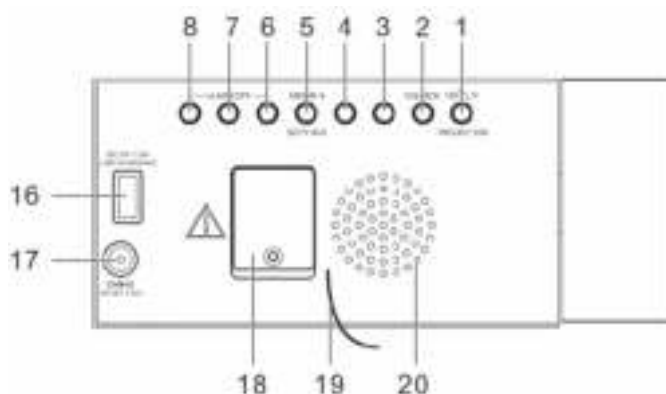
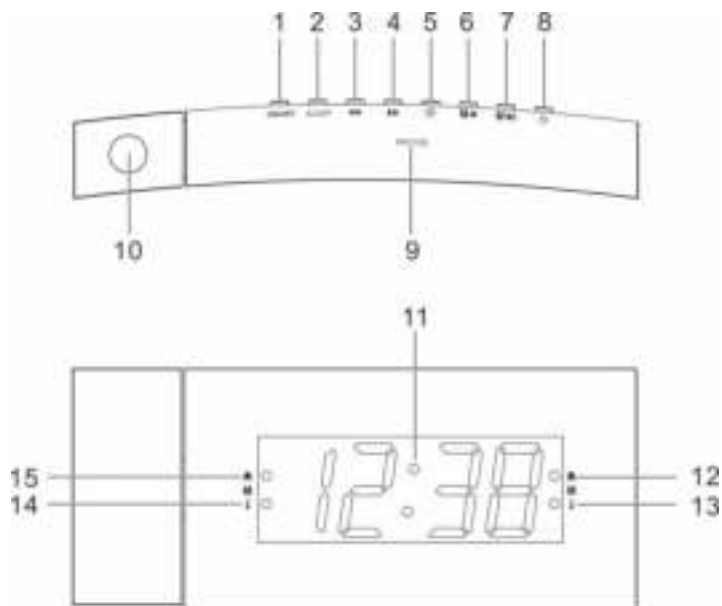

INTRODUZIONE

Collegamento all'alimentazione elettrica

1. Collegare il cavo dell'adattatore di potenza al jack "DC IN" (17) della radio.
2. Collegare la spina dell'adattatore di potenza alla presa di corrente a muro. La radio, così alimentata, sarà in modalità standby mentre il display si accenderà.

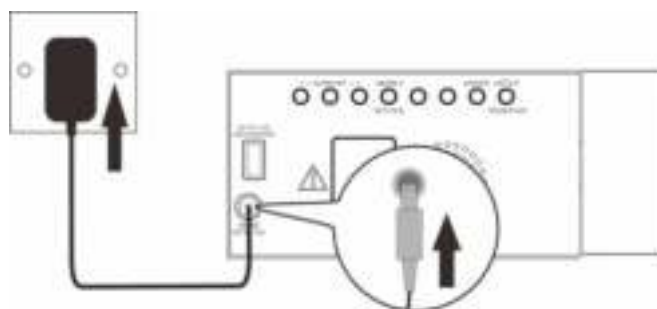

Sistema di backup

- La radio è dotata di un sistema di backup. All'uopo è necessaria una batteria al litio da 3 V (tipo: CR2032). Inserire la batteria nel corrispettivo vano e assicurarsi il corretto posizionamento rispetto alla polarità (+ o -) (18).
- In caso di interruzione di alimentazione elettrica, la radio viene alimentata automaticamente dalla batteria che mantiene le impostazioni relative all'ora e al timer.
- Per aprire il vano batteria, utilizzare un cacciavite per allentare la vite sullo sportello dello scomparto.
- Quando si sostituisce la batteria, non scollegare l'adattatore di potenza. Altrimenti, andranno perdute tutte le impostazioni relative all'ora e alla sveglia.

Impostare l'ora

In modalità standby, premere e lasciare premuto il tasto "CLOCK" (5) fino a quando cominciano a lampeggiare le cifre relative all'anno.

- **Impostare l'anno:** Premere il tasto ◀◀ o il tasto ▶▶ (4 o 3). Premere il tasto "CLOCK" (5) per impostare la data.
- **Impostare mese/giorno:** Premere il tasto ◀◀ (4) per impostare il mese e il tasto ▶▶ (3) per impostare il giorno.
- Premere il tasto "CLOCK" (5) per impostare l'ora.
- **Impostare l'ora:** Premere il tasto ◀◀ (4) per impostare l'ora e premere il tasto ▶▶ (3) per impostare i minuti.
- Premere il tasto "SET" (5) per confermare ciascuna opzione scelta.

Utilizzare l'antenna

Srotolare ed estendere l'antenna (19) per migliorare la ricezione del segnale FM.

Ascolto radio

1. Premere il tasto "POWER" (8) per accendere la radio.
2. Premere il tasto ◀◀ o il tasto ▶▶ (4 o 3) per regolare la frequenza.
3. Premere e lasciare premuto il tasto ◀◀ o il tasto ▶▶ (4 o 3) per sintonizzarsi automaticamente sulla stazione FM successiva.
4. Premere il tasto "POWER" (8) per spegnere la radio.

Controllare il volume

Durante l'ascolto della radio, premere il tasto "VOL UP" (7) o il tasto "VOL DOWN" (6) per controllare il volume.

Impostare le stazioni in preselezione

È possibile memorizzare fino a 10 stazioni in preselezione.

1. Sintonizzarsi su una stazione.
2. Premere e lasciare premuto il tasto "MEM/M+" (5) fino a quando viene visualizzato sul display "P01" (o la successiva posizione disponibile in preselezione).
3. Premere il tasto ◀◀ o il tasto ▶▶ (4 o 3) per selezionare un numero corrispondente a una radio in preselezione (P01-P10).
4. Premere il tasto "SET" (5) per confermare. La stazione in preselezione è stata salvata.
5. Premere il tasto "MEM/M+" ripetutamente quando si ascolta la radio per selezionare una stazione in preselezione. In alternativa, premere il tasto "MEM/M+" (5) una volta. Dunque, premere il tasto ◀◀ (4) o il tasto ▶▶ (3) per selezionare una stazione in preselezione.

UTILIZZARE LE SVEGLIE

Impostare le sveglie

La radio mette a disposizione dell'utente 2 sveglie. Per impostare le sveglie:

In modalità standby, premere e lasciare premuto il tasto "ALARM 1" o il tasto "ALARM 2" (6 o 7) fino a quando l'ora della sveglia comincia a lampeggiare.

- **Impostare l'ora della sveglia:** Premere il tasto ◀◀ (4) per impostare l'ora e il tasto ▶▶ (3) per impostare i minuti.
Premere il tasto "ALARM 1" o il tasto "ALARM 2" (6 o 7) per entrare nella modalità sorgente della sveglia.
- **Impostare la sorgente sonora della sveglia:** Premere il tasto ◀◀ o il tasto ▶▶ (4 o 3) per selezionare l'allarme o la radio come sorgente sonora della sveglia. L'indicatore corrispondente della sveglia si accenderà a seconda della selezione effettuata.
Premere il tasto "ALARM 1" o il tasto "ALARM 2" (6 o 7) per entrare nella modalità della frequenza della sveglia.
- **Impostare la frequenza della sveglia:** Premere il tasto ◀◀ o il tasto ▶▶ (4 o 3) per selezionare una frequenza di sveglia (1-5 = da lunedì a venerdì, 1-7 = tutti i giorni, 6-7 = solo week-end).

Premere nuovamente il tasto "ALARM 1" o il tasto "ALARM 2" (6 o 7) per salvare e attivare la funzione della sveglia; di conseguenza, si accenderà l'indicatore della sveglia corrispondente (allarme o radio).

Accendere o spegnere le sveglie

Una volta visualizzata l'ora della sveglia, premere "ALARM 1" o "ALARM 2" (6 o 7) per attivare o disattivare la sveglia scelta. L'indicatore corrispondente a Sveglia 1 e Sveglia 2 (allarme o radio) si accenderà una volta attivata la sveglia.

Disattivare una sveglia che suona

- Premere qualsiasi tasto "ALARM OFF" (6, 7 oppure 8) per spegnere la sveglia.
- Quando suona la sveglia, l'indicatore corrispondente a Sveglia 1 e Sveglia 2 (allarme o radio) lampeggia sul display.
- La funzione della sveglia è ancora attiva e il segnale continuerà ad apparire una volta impostato l'orario della sveglia successiva.

Funzione Snooze

- Per silenziare temporaneamente una sveglia che suona, premere il tasto "SNOOZE" (9). La sveglia suonerà nuovamente una volta concluso il periodo di tempo impostato per la funzione (9 minuti).
- L'indicatore corrispondente a Sveglia 1 e Sveglia 2 (allarme o radio) lampeggia sul display durante la funzione snooze.
- Per cancellare la funzione snooze e la sveglia, premere qualsiasi tasto "ALARM OFF" (6, 7 o 8).

Sleep

- La funzione sleep definisce il momento in cui la radio si spegne automaticamente.
- Quando la radio è accesa, premere il tasto “SLEEP” (2) ripetutamente per selezionare il periodo di spegnimento del dispositivo (opzioni: Off, 10, 20, 30, 40, 50, 60, 70, 80 e 90 minuti).
- La radio si spegnerà automaticamente concluso questo periodo impostato.
- Premere il tasto “SLEEP”(2) per controllare il tempo rimanente prima dello spegnimento della radio.
- Premere il tasto “POWER” (8) per cancellare questa funzione.

INFORMAZIONI SUL DISPLAY

- In modalità standby, premere ripetutamente il tasto “Y-M-D” (5) per cambiare la visualizzazione dell’anno, della data, dell’ora e del giorno della settimana (d1 = lunedì, d2 = martedì, d3 = mercoledì, d4 = giovedì, d5 = venerdì, d6 = sabato e d7 = domenica).
- In modalità radio, premere il tasto ◀◀ o il tasto ▶▶ (4 o 3) una volta per passare dalla visualizzazione dell’ora alla frequenza della radio in ascolto.

LUMINOSITÀ DEL DISPLAY

- In modalità standby, premere il tasto “DIMMER”(2) per cambiare il livello di luminosità del display (livello basso, livello alto oppure off).

PROIETTORE

- Premere il tasto “PROJECTOR” (1) per proiettare l’ora esatta sulla parete.
- Ruotare il proiettore (+/- 90°) per regolare l’angolo di proiezione.
- Premere e lasciare premuto il tasto “180° FLIP” (1) per ribaltare l’immagine proiettata.

Nota: La distanza effettiva di proiezione è compresa tra 0,5 e 3 metri; l’ora proiettata è visibile solo in assenza di luce.

CARICARE UN DISPOSITIVO ESTERNO

Collegare un dispositivo esterno (es., smartphone, lettore mp3) con un cavo USB (non fornito in dotazione) al jack USB presente sul retro della radio per la ricarica. La radio non può accedere ai contenuti presenti nel dispositivo esterno connesso.

Cura e manutenzione

- Pulire la radio con un panno morbido e umido. Lasciare tutte le parti completamente asciutte dopo la pulizia.
- Non utilizzare detergenti con sostanze corrosive, spazzole con setole in nylon, utensili per la pulizia affilati o con parti metalliche, coltelli, raschietti duri e simili. Potrebbero danneggiare la superficie della radio.
- Non immergere la radio in acqua; nessun liquido deve venire a contatto con la custodia della radio.

Conservazione

- Scollegare l’adattatore di potenza e pulire la radio prima della conservazione.
- Riporre sempre la radio in un luogo asciutto e pulito.

PROTECCÃO AMBIENTAL



Não junte este aparelho juntamente com os resíduos domésticos no final do seu ciclo de vida útil. Coloque-o num ponto de recolha para reciclagem de aparelhos eléctricos e electrónicos. Isto é indicado pelo símbolo no aparelho, manual do utilizador ou na embalagem.

Os materiais são reutilizáveis de acordo com as marcas respectivas. Ao reutilizá-los, reciclá-los ou qualquer outra forma de utilização de aparelhos antigos, está a contribuir de forma importante para a protecção do nosso ambiente.

Contacte as suas autoridades locais para obter informações sobre pontos de recolha.

	AVISO Risco de choque eléctrico. Não abrir!	
<small>Cuidado: Para reduzir o risco de choque eléctrico, não retire a tampa (ou o revestimento traseiro). Não existem no interior peças passíveis de serem substituídas pelo utilizador. Permita que a assistência técnica seja efectuada por um técnico qualificado.</small>		



Este símbolo indica a presença de tensão perigosa no interior do aparelho, suficiente para provocar choques eléctricos.



Este símbolo indica a presença de instruções de funcionamento e manutenção importantes para o aparelho.

Instruções de Segurança, Ambientais e de Configuração

- Utilize o aparelho apenas em ambientes internos e secos.
- Proteja o aparelho da humidade.
- Não abra o aparelho. **RISCO DE CHOQUE ELÉCTRICO!** Permita que o aparelho seja aberto e assistido por um técnico qualificado.
- Ligue este aparelho apenas a uma tomada de parede devidamente instalada com terra. Certifique-se de que a tensão da rede eléctrica corresponde com as especificações da placa informativa do aparelho.
- Certifique-se de que o cabo de alimentação permanece seco durante o funcionamento. Não trilhe ou danifique o cabo de alimentação de forma alguma.
- Um cabo de alimentação danificado deve ser imediatamente substituído por um centro de assistência técnica autorizado.
- Em caso de ocorrência de trovoadas, desligue imediatamente o aparelho da tomada.
- As crianças devem supervisionadas por um adulto responsável quando utilizarem o aparelho.
- Limpe o aparelho apenas com um pano seco.
NÃO utilize PRODUTOS DE LIMPEZA ou PANOS ABRASIVOS!
- Não exponha o aparelho a luz solar directa ou a outras fontes de calor.
- Instale o aparelho num local com ventilação suficiente para evitar a acumulação de calor.
- Não cubra as aberturas de ventilação!
- Instale o aparelho num local seguro e sem vibrações.
- Instale o aparelho o mais longe possível de computador e fornos microondas; caso contrário, a recepção de rádio poderá sofrer interferências.
- Não abra ou repare o revestimento. Não é seguro fazê-lo e irá anular a sua garantia. As reparações devem ser efectuadas apenas por um serviço/centro autorizado de assistência.
- Utilize apenas pilhas sem mercúrio nem cádmio.
- As pilhas usadas são um resíduo perigoso e **NÃO** devem ser colocadas juntamente com os resíduos domésticos!!! Coloque as pilhas num dos pontos de recolha da sua localidade.
- Mantenha as pilhas afastadas das crianças. Estas poderão engolir as pilhas. Se uma pilha for engolida, contacte imediatamente um médico.
- Verifique as suas pilhas regularmente para evitar derramamento das mesmas.



AVISO

NÃO INGERIR A PILHA, RISCO DE QUEIMADURA POR SUBSTÂNCIA QUÍMICA

Este produto contém uma pilha botão/moeda. Caso a pilha moeda/botão seja ingerida, pode provocar queimaduras internas graves em apenas 2 horas e pode provocar a morte.

Mantenha as pilhas novas e usadas fora do alcance de crianças. Caso o compartimento da pilha não feche com segurança, não utilize o produto e mantenha-o fora do alcance de crianças.

Se considera que as pilhas possam ter sido ingeridas ou inseridas em alguma parte do corpo, procure assistência médica de imediato.



As pilhas usadas são um resíduo perigoso e NÃO devem ser colocadas juntamente com os resíduos domésticos! Enquanto consumidor, está **legalmente obrigado** a depositar **todas as pilhas** num local adequado para uma reciclagem ambientalmente responsável – independentemente de as pilhas conterem ou não substâncias perigosas*).

Coloque as pilhas gratuitamente num dos pontos de recolha públicos na sua localidade ou em lojas que comercializem pilhas do mesmo tipo.

Coloque apenas pilhas completamente descarregadas.

***) marcadas Cd = cádmio, Hg = mercúrio, Pb = chumbo**

LOCALIZAÇÃO DOS COMANDOS

1. Botão de LIGAR/DESLIGAR PROJETOR/RODAR 180°
2. Botão de SONO/REGULADOR DE LUZ
3. ◀◀ Botão de RETROCEDER
4. ▶▶ Botão de AVANÇAR
5. Botão de RELÓGIO/MEM/M+/
DEFINIR/A-M-D
6. Botão de ALARME 1/BAIXAR VOL/
DESLIGAR ALARME
7. Botão de ALARME 2/SUBIR VOL/
DESLIGAR ALARME
8. Botão de ALIMENTAÇÃO/
DESLIGAR ALARME
9. Botão de REPETIÇÃO DE ALARME
10. Projetor
11. Visor
12. Indicador do alarme 2 (alarme)
13. Indicador do alarme 2 (rádio)
14. Indicador do alarme 1 (rádio)
15. Indicador do alarme 1 (alarme)
16. Porta de carregamento USB
17. Entrada CC
18. Compartimento da pilha de reserva
19. Antena
20. Coluna

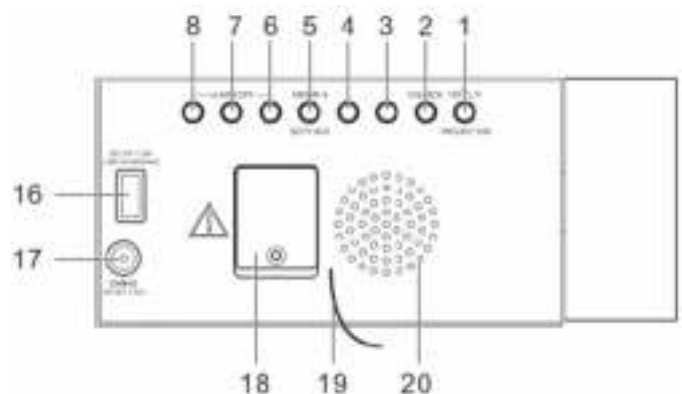
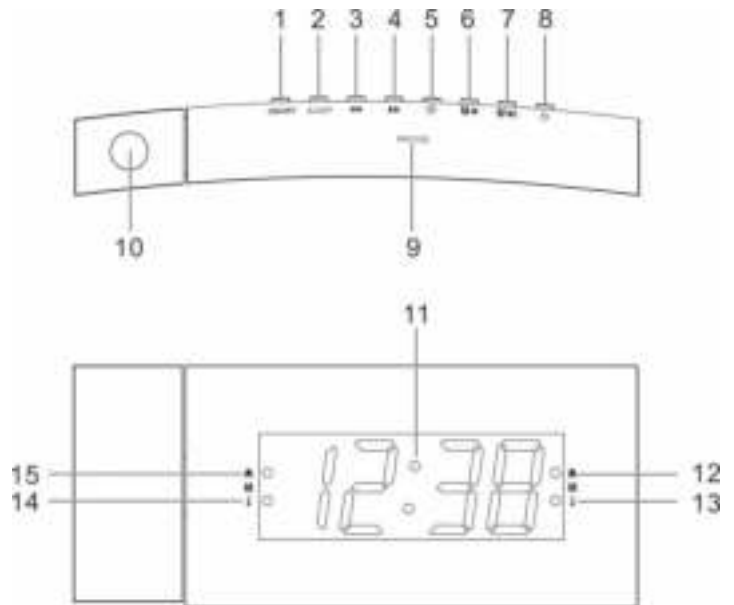

COMEÇAR

Ligação à corrente

1. Ligar o cabo do adaptador de alimentação à entrada "DC IN" (17) do rádio.
2. Ligar a ficha do adaptador de alimentação a uma tomada de parede.
Quando o visor estiver ligado, o rádio tem alimentação e está no modo de espera.

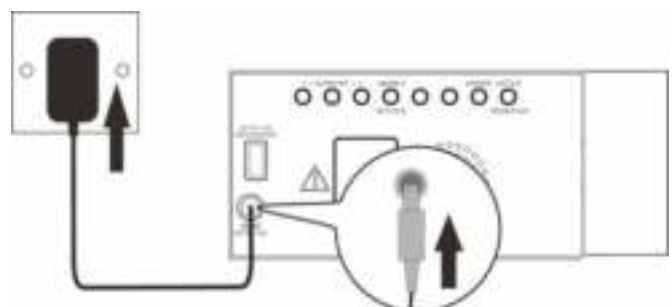

Sistema de reserva

- O rádio está equipado com um sistema de reserva. Requer uma bateria de lítio de 3 V (tipo: CR2032). Inserir a pilha no respetivo compartimento e confirmar se os lados positivo e negativo (+ ou -) estão em contacto com os terminais correspondentes no compartimento da pilha (18).
- Se ocorrer um corte de corrente, o rádio muda automaticamente para a alimentação da bateria e mantém as configurações do relógio e do temporizador.
- Para abrir o compartimento da pilha, utilize uma chave de fendas para desaparafusar o parafuso na porta do compartimento.
- Quando substituir a pilha, não desligar o adaptador de alimentação. Caso contrário, todas as configurações do relógio e do alarme serão perdidas.

Acertar o relógio

No modo de espera, premir sem soltar o botão "CLOCK" (5) até o ano começar a piscar.

- **Acertar o ano:** Premir o botão ◀◀ ou ▶▶ (4 ou 3).
Premir o botão "CLOCK" (5) para introduzir a configuração da data.
- **Acertar o mês/dia:** Premir o botão ◀◀ (4) para acertar o mês e o botão ▶▶ (3) para acertar o dia.
- Premir o botão "CLOCK" (5) para introduzir a configuração da hora.
- **Definir A Hora:** Premir o botão ◀◀ (4) para acertar a hora e o botão ▶▶ (3) para acertar os minutos.
- Premir o botão "SET" (5) para confirmar cada opção de configuração.

Utilizar a antena

Desenrolar e estender a antena (19) para melhorar a receção do sinal FM.

Ouvir o rádio

1. Premir o botão "POWER" (8) para ligar o rádio.
2. Premir o botão ◀◀ ou ▶▶ (4 ou 3) para regular a frequência.
3. Premir sem soltar o botão ◀◀ ou ▶▶ (4 ou 3) para sintonizar automaticamente a próxima estação de FM disponível.
4. Premir o botão "POWER" (8) para desligar o rádio.

Controlar o volume do som

Enquanto escutar o rádio, premir o botão "VOL UP" (7) ou "VOL DOWN" (6) para controlar o volume.

Configurar estações pré-sintonizadas

Pode memorizar até 10 estações pré-sintonizadas.

1. Sintonizar uma estação.
2. Premir sem soltar o botão "MEM/M+" (5) até "P01" (ou o seguinte número predefinido disponível) aparecer no visor.
3. Premir o botão ◀◀ ou ▶▶ (4 ou 3) para selecionar um número predefinido (P01-P10).
4. Premir o botão "SET" (5) para confirmar. A estação pré-sintonizada foi configurada.
5. Premir repetidamente o botão "MEM/M+" enquanto escuta o rádio para selecionar uma estação pré-sintonizada. Alternativamente, premir o botão "MEM/M+" (5) uma vez e, em seguida, premir o botão ◀◀ (4) ou o botão ▶▶ (3) para selecionar uma estação pré-sintonizada.

UTILIZAR OS ALARMES

Configurar os alarmes

O rádio permite ter 2 configurações de alarme. Para configurar os alarmes:

No modo de espera, premir sem soltar o botão "ALARM 1" ou "ALARM 2" (6 ou 7) até a hora do alarme começar a piscar.

- **Acertar a hora do alarme:** Premir o botão ◀◀ (4) para acertar a hora e o botão ▶▶ (3) para acertar os minutos.
Premir o botão "ALARM 1" ou "ALARM 2" (6 ou 7) para entrar no modo de fonte de alarme.
- **Configurar a fonte de som do alarme:** Premir o botão ◀◀ ou ▶▶ o botão (4 ou 3) para selecionar o alarme ou o rádio como fonte de som do alarme. O indicador de alarme correspondente ligar-se-á de acordo com a sua seleção.
Premir o botão "ALARM 1" ou "ALARM 2" (6 ou 7) para entrar no modo de frequência de alarme.
- **Configurar a frequência do alarme:** Premir o botão ◀◀ ou ▶▶ (4 ou 3) para selecionar uma frequência de alarme (1-5 = segunda a sexta-feira, 1-7 = todos os dias, 6-7 = fim de semana apenas).

Premir novamente o botão "ALARM 1" ou "ALARM 2" (6 ou 7) para guardar e ativar a função de alarme, o indicador de alarme correspondente (alarme ou rádio) é ligado.

Ligar ou desligar os alarmes

Quando a hora for apresentada, premir o botão "ALARM 1" ou "ALARM 2" (6 ou 7) para ativar ou desativar o respetivo alarme. O indicador de Alarme 1 ou Alarme 2 correspondente (alarme ou rádio) ligar-se-á quando o alarme é ativado.

Desativar um alarme sonoro

- Premir qualquer botão "ALARM OFF" (6, 7 ou 8) para desligar um alarme sonoro.
- Quando o alarme soar, o indicador de Alarme 1 ou Alarme 2 correspondente (alarme ou rádio) piscará no visor.
- A função de Alarme ainda está ativa e o sinal aparecerá na hora de alarme definida seguinte.

Repetição do alarme

- Para silenciar temporariamente um alarme sonoro, premir o botão "SNOOZE" (9). O alarme soará novamente quando terminar o período de repetição (9 minutos).
- O indicador de Alarme 1 ou Alarme 2 correspondente (alarme ou rádio) pisca no visor durante o período de repetição do alarme.
- Para cancelar o alarme e o período de repetição do alarme, premir qualquer botão "ALARM OFF" (6, 7 ou 8).

Hibernação

- Esta função de sono define o tempo de duração antes de o rádio se desligar automaticamente.
- Quando o rádio estiver ligado, premir repetidamente o botão "SLEEP" (2) para selecionar um período de sono (Opções: Desligado, 10, 20, 30, 40, 50, 60, 70, 80 e 90 minutos).
- O rádio desligar-se-á automaticamente quando o período de sono terminar.
- Premir o botão "SLEEP" (2) para verificar o tempo restante antes de o rádio se desligar.
- Premir o botão "POWER" (8) para cancelar esta função.

INFORMAÇÕES DO VISOR

- No modo de espera, premir repetidamente o botão "Y-M-D" (5) para mudar a exibição do ano, data, hora e dia da semana (d1 = segunda-feira, d2 = terça-feira, d3 = quarta-feira, d4 = quinta-feira, d5 = sexta-feira, d6 = sábado e d7 = domingo).
- No modo de rádio, premir uma vez o botão ◀◀ ou ▶▶ (4 ou 3) para mudar brevemente a exibição da hora do relógio para a frequência de rádio atual.

LUMINOSIDADE DO VISOR

- No modo de espera, premir o botão "DIMMER" (2) para mudar o nível de luminosidade do visor (fraco, intenso ou desligado).

PROJETOR

- Premir o botão "PROJECTOR" (1) para projetar a hora atual numa parede.
- Incliná-lo o projetor (+/- 90°) para ajustar o ângulo de projeção.
- Premir sem soltar o botão "180° FLIP" (1) para rodar a imagem projetada.

Nota: A distância de projeção eficaz é de 0,5 a 3 metros, a hora projetada só é visível num ambiente escuro.

CARREGAR UM DISPOSITIVO EXTERNO

Ligar um dispositivo externo (por ex. smartphone, leitor mp3) através de um cabo USB (não fornecido) à tomada USB na parte traseira do rádio para carregar. O rádio não consegue aceder ao conteúdo no dispositivo externo ligado.



Cuidados e manutenção

- Limpar o rádio com um pano húmido e deixar secar completamente todas as partes após a limpeza.
- Não utilizar produtos de limpeza agressivos, escovas com cerdas de nylon, utensílios de limpeza afiados ou metálicos, facas, raspadores rígidos e afins. Estes podem danificar as superfícies do rádio.
- Não submergir o rádio em água e não deixar água entrar na caixa do rádio.

Armazenamento

- Desligar o adaptador de alimentação e limpar o rádio antes de guardar.
- Guardar sempre o rádio num local seco e limpo.

ESPECIFICAÇÕES TÉCNICAS

Gama de Sintonização:	FM: 87,5 - 108 MHz
Número de estações de rádio pré-sintonizadas:	10
Adaptador de CA:	Entrada: CA 100 - 240 V, 50/60 Hz Saída: CC 5 V --- 1,5 A   

Funcionalidades e especificações sujeitas a alterações sem aviso prévio.

IMPORTADOR

Wörlein GmbH
Gewerbestr. 12
D 90556 Cadolzburg
Alemanha

Tel.: +49 9103 71 67 0
Fax.: +49 9103 71 67 12
E-mail: service@woerlein.com
Web: www.woerlein.com

Technische Änderungen und Druckfehler vorbehalten
Direitos reservados por Woerlein GmbH, 90556 Cadolzburg, www.woerlein.com
Vervielfältigung nur mit ausdrücklicher Genehmigung der Woerlein GmbH



OCHRANA ŽIVOTNÉHO PROSTREDIA



Na konci životnosti výrobok nelikvidujte s bežným komunálnym odpadom. Odovzdajte ho na zberné miesto na recyklovanie elektrických a elektronických zariadení. Je to označené symbolom na výrobku, v používateľskej príručke a na obale.

Materiály sú opakovane použiteľné podľa príslušných značiek. Opakovaným používaním, recyklovaním alebo inou formou využívania starých zariadení významne prispievate k ochrane životného prostredia.

Podrobnosti o zberných miestach získate od miestnych orgánov.

	UPOZORNENIE Nebezpečenstvo zásahu elektrickým prúdom Neotvárajte!	
Výstraha: Aby sa znížilo nebezpečenstvo zásahu elektrickým prúdom, neodstraňujte kryt (ani zadnú časť). Vo vnútri sa nenachádzajú žiadne diely, ktorých údržbu by mohol vykonávať používateľ. Vykonávanie údržby prenechajte kvalifikovaným servisným pracovníkom.		



Tento symbol označuje prítomnosť nebezpečného napätia pod krytom, ktoré je dostatočne vysoké na spôsobenie zásahu elektrickým prúdom.



Tento symbol označuje prítomnosť dôležitých pokynov k prevádzke a údržbe zariadenia.

Bezpečnostné, environmentálne a inštalačné pokyny

- Zariadenie používajte len v suchých vnútorných priestoroch.
- Chráňte zariadenie pred vlhkosťou.
- Neotvárajte zariadenie. **NEBEZPEČENSTVO ZÁSAHU ELEKTRICKÝM PRÚDOM!** Otváranie a servis zariadenia prenechajte kvalifikovaným pracovníkom.
- Zariadenie zapájajte len do správne nainštalovanej a uzemnenej zásuvky. Ubezpečte sa, že sieťové napätie zodpovedá špecifikáciám uvedeným na typovom štítku.
- Zabezpečte, aby napájací kábel bol počas prevádzky suchý. Zabráňte privretiu alebo akémukoľvek poškodeniu napájacieho kábla.
- Upozornenie pri odpájaní zariadenia: Napájacia zástrčka slúži ako pripojenie, preto musí vždy umožňovať manipuláciu.
- Napájacia zástrčka slúži ako odpájacie zariadenie, s ktorým sa musí vždy dať manipulovať.
- Poškodený napájací kábel alebo zástrčku musí autorizované servisné centrum okamžite vymeniť.
- V prípade výskytu bleskov zariadenie okamžite odpojte od zdroja sieťového napätia.
- Deti musia byť pri používaní zariadenia pod dohľadom rodičov.
- Na čistenie zariadenia používajte len suchú tkaninu.
Nepoužívajte ČISTIACE PROSTRIEDKY ani DRSNÉ TKANINY!
- Zariadenie nevystavujte priamemu slnečnému žiareniu ani iným zdrojom tepla.
- Zariadenie inštalujte na miesto s dostatočným vetraním, aby ste predchádzali nahromadeniu tepla.
- Nezakrývajte vetracie otvory!
- Nebráňte vetranu zakrytím vetracích otvorov predmetmi, napríklad novinami, obrusom, záclonou atď.
- Nevystavujte zariadenie kvapkajúcim ani striekajúcim kvapalinám a nekladte na zariadenie žiadne predmety naplnené kvapalinami, napríklad vázy.
- Nevystavujte jednotku priamemu slnečnému žiareniu, veľmi vysokým alebo veľmi nízkym teplotám, vlhkosti, vibráciám ani prašnému prostrediu.
- Nikdy sa nepokúšajte vkladat' do ventilačných otvorov alebo do otváraciej časti jednotky drôty, špendlíky ani iné podobné predmety.
- Zariadenie nainštalujte na bezpečné miesto, ktoré nie je vystavené vibráciám.
- Na zariadenie neumiestňujte žiadne zdroje otvoreného ohňa, napríklad horiace sviečky.
- Zariadenie nainštalujte čo najďalej od počítačov a mikrovlnných rúr, v opačnom prípade môže dôjsť k rušeniu rozhlasového príjmu.
- Kryt neotvárajte ani neopravujte. Nie je to bezpečné a vaša záruka tým stratí platnosť. Opravy smie vykonávať len autorizované servisné/zákaznícke stredisko.
- Zariadenie je vybavené „laserom triedy 1“. Nevystavujte sa laserovým lúčom, pretože môžu spôsobiť poranenie očí.
- Používajte len batérie bez obsahu ortuti a kadmia.
- Batérie nevystavujte nadmernému teplu, napríklad slnečnému žiareniu, ohňu a podobne.
- Použité batérie predstavujú nebezpečný odpad a NESMÚ sa likvidovať s komunálnym odpadom! Batérie odovzdajte u predajcu alebo na zberných miestach vo vašom okolí.
- Udržujte batérie mimo dosahu detí. Deti by mohli batérie prehltnúť. V prípade prehltnutia batérie sa okamžite obráťte na lekára.
- Pravidelne kontrolujte vaše batérie, aby nedošlo k ich vytečeniu.



UPOZORNENIE

BATÉRIA SA NESMIE PREHLTNÚŤ, RIZIKO POLEPTANIA CHEMICKÝMI LÁTKAMI

Tento výrobok obsahuje gombíkovú článkovú batériu. Ak dôjde k prehltnutiu gombíkovej batérie, môže už do 2 spôsobit' vážne poleptanie vnútorných orgánov a môže to zapríčiniť smrť.

Uschovajte nové a použité batérie mimo dosah detí. Ak nie je priehradka na batérie poriadne zatvorená, prestaňte výrobok používať a odložte ho mimo dosah detí.

Ak sa domnievate, že došlo k prehltnutiu batérií, prípadne sa dostali do nejakej časti tela, okamžite vyhľadajte lekára.



Použité batérie predstavujú nebezpečný odpad a NESMÚ sa likvidovať s komunálnym odpadom! Ako zákazník máte zákonnú povinnosť odovzdať všetky batérie na ekologické recyklovanie – bez ohľadu na to, či obsahujú alebo neobsahujú škodlivé látky*).

Batérie bezplatne odovzdajte na verejné zberné miesta vo vašom okolí alebo v obchodoch, v ktorých sa predávajú batérie príslušného druhu.

Odovzdávajte len úplne vybité batérie.

*) označenie Cd = kadmium, Hg = ortuť, Pb = olovo

UMIESTNENIE OVLÁDACÍCH PRVKOV

1. Tlačidlo PROJEKTOR ZAPNÚŤ/
VYPNÚŤ/180° OTOČENIE
2. Tlačidlo SPÁNOK/STMIEVAČ
3. ◀◀ Tlačidlo SPÄŤ
4. ▶▶ Tlačidlo DOPREDU
5. Tlačidlo HODINY/PAMÄŤ/
P+/NASTAVIŤ/R-M-D
6. Tlačidlo BUDÍK 1/ZNÍŽIŤ
HLASITOSŤ/BUDÍK VYPNÚŤ
7. Tlačidlo BUDÍK 2/ZVÝŠIŤ
HLASITOSŤ/BUDÍK VYPNÚŤ
8. Tlačidlo NAPÁJANIE/ALARM
VYPNÚŤ
9. Tlačidlo DRIEMAŤ
10. Projektor
11. Zobrazenie
12. Indikátor budíka 2 (budík)
13. Indikátor budíka 2 (rádio)
14. Indikátor budíka 1 (rádio)
15. Indikátor budíka 1 (budík)
16. Port nabíjania USB
17. Konektor jednosmerného prúdu
18. Priestor pre záložnú batériu
19. Anténa
20. Reprodukotor

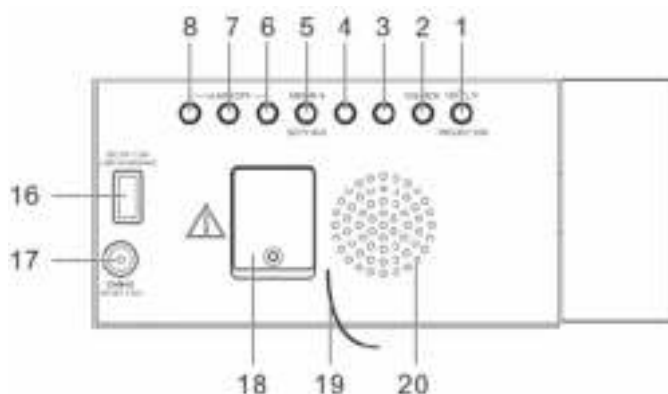
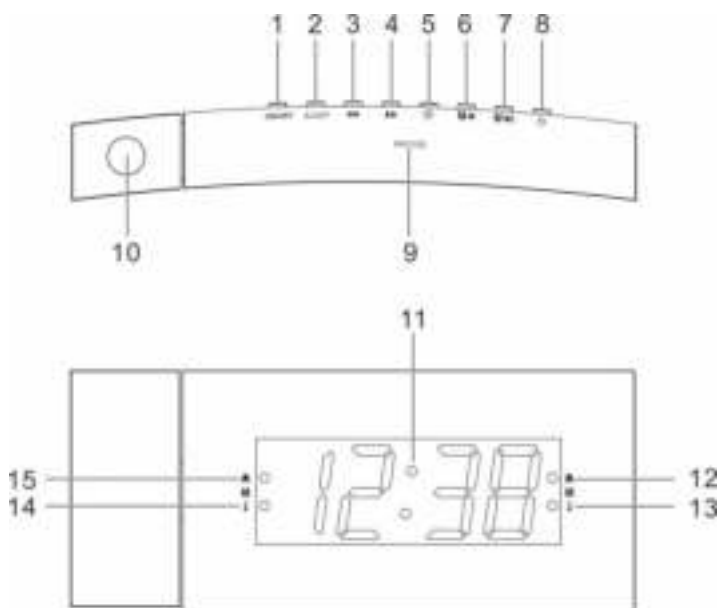

ZAČÍNAME

Pripojenie k napájaniu

1. Pripojte kábel napájacieho adaptéra ku konektoru jednosmerného prúdu (17) v rádiu.
2. Pripojte konektor sieťového adaptéra do elektrickej zásuvky. Rádio je napájané a v pohotovostnom režime vidíte, že displej je zapnutý.

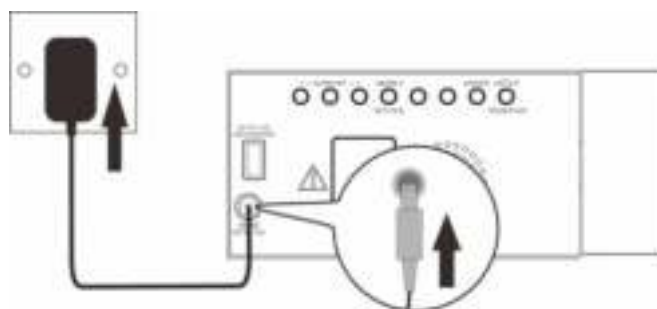

Záložný systém

- Rádio je vybavené záložným systémom. Vyžaduje si 3 V lítiovú batériu (typ: CR2032). Vložte batériu do priestoru pre batériu a uistite sa, že pozitívne a negatívne (+ alebo -) strany batérie sú v kontakte s príslušnými pólmí v priestore pre batérie (18).
- Ak dôjde k výpadku napájania, rádio automaticky prepne na napájanie z batérie a zachová nastavenie hodín a časovača.
- Ak chcete otvoriť priestor pre batériu, pomocou skrutkovača uvoľnite skrutku na dverkách priestoru.
- Pri výmene batérie neodpájajte napájací adaptér. V opačnom prípade dôjde k strate všetkých nastavení hodín a budíkov.

Nastavenie hodín

V pohotovostnom režime stlačte a podržte tlačidlo „CLOCK” (5), kým rok nezačne blikať.

- **Nastavenie roka:** Stlačte tlačidlo ◀◀ alebo ▶▶ (4 alebo 3). Ak chcete vstúpiť do nastavenia dátumu, stlačte tlačidlo „CLOCK” (5).
- **Nastavenie mesiaca/dňa:** Ak chcete nastaviť mesiac, stlačte tlačidlo ◀◀ (4) ak chcete nastaviť deň, stlačte tlačidlo ▶▶ (3).
- Ak chcete vstúpiť do nastavenia času, stlačte tlačidlo (5) „CLOCK”.
- **Nastavenie času:** Ak chcete nastaviť hodiny, stlačte tlačidlo ◀◀ (4) a ak chcete nastaviť minúty, stlačte tlačidlo ▶▶ (3).
- Ak chcete potvrdiť možnosť nastavenia, stlačte tlačidlo „SET” (5).

Používanie antény

S cieľom zlepšenia príjmu signálu v pásme FM rozviňte a natiahnite anténu (19).

Počúvanie rádia

1. Ak chcete zapnúť rádio, stlačte tlačidlo „POWER” (8).
2. Ak chcete nastaviť frekvenciu, stlačte tlačidlo ◀◀ alebo ▶▶ (4 alebo 3).
3. Ak chcete automaticky naladiť nasledujúcu dostupnú stanicu v pásme FM, stlačte a podržte tlačidlo ◀◀ alebo ▶▶ (4 alebo 3).
4. Ak chcete vypnúť rádio, stlačte tlačidlo „POWER” (8).

Ovládanie hlasitosti

Ak chcete ovládať hlasitosť počas počúvania rádia, stlačte tlačidlo „VOL UP” (7) alebo „VOL DOWN” (6).

Nastavenie predvolených staníc

Môžete uložiť až 10 predvolených staníc.

1. Naladte stanicu.
2. Stlačte a podržte tlačidlo „MEM/M+” (5), kým sa na displeji nezobrazí „P01” (alebo ďalší dostupný predvolený slot).
3. Stlačte tlačidlo ◀◀ alebo ▶▶ (4 alebo 3) na zvolenie predvoleného čísla (P01 - P10).
4. Ak to chcete potvrdiť, stlačte tlačidlo „SET” (5). Predvolená stanica sa nastavila.
5. Ak chcete zvoliť predvolenú stanicu počas počúvania rádia, opakovane stlačte tlačidlo „MEM/M+”. Ak chcete zvoliť predvolenú stanicu, alternatívou je stlačenie tlačidla „MEM/M+” (5) raz a následné stlačenie tlačidla ◀◀ (4) alebo tlačidla ▶▶ (3).

POUŽÍVANIE BUDÍKOV

Nastavenie budíkov

Rádio umožňuje 2 nastavenia budíkov. Ak chcete nastaviť budíky:

V pohotovostnom režime stlačte a podržte tlačidlo „ALARM 1” alebo „ALARM 2” (6 alebo 7), kým čas budíka nezačne blikať.

- **Nastavenie času budíka:** Ak chcete nastaviť hodiny, stlačte tlačidlo ◀◀ (4) a ak chcete nastaviť minúty, stlačte tlačidlo ▶▶ (3).
Ak chcete spustiť režim budíka, stlačte tlačidlo „ALARM 1” alebo „ALARM 2” (6 alebo 7).
- **Nastavenie zvuku budíka:** Ak chcete nastaviť budík alebo rádio ako zvuk budíka, stlačte tlačidlo ◀◀ alebo ▶▶ (4 alebo 3). Na základe vášho výberu sa objaví príslušný indikátor budíka.
Ak chcete vstúpiť do režimu frekvencie budíka, stlačte tlačidlo „ALARM 1” alebo „ALARM 2” (6 alebo 7).
- **Nastavenie frekvencie budíka:** Ak chcete nastaviť frekvenciu budíka, stlačte tlačidlo ◀◀ alebo ▶▶ (4 alebo 3) (1 - 5 = pondelok až piatok, 1 - 7 = každý deň, 6 - 7 = len sobota a nedeľa).

Ak chcete uložiť a aktivovať funkciu budíka, opäť stlačte tlačidlo „ALARM 1” alebo „ALARM 2” (6 alebo 7) a príslušný indikátor budíka (budík alebo rádio) sa zapne.

Zapnutie alebo vypnutie budíka

Ak chcete aktivovať alebo deaktivovať príslušný budík, stlačte tlačidlo „ALARM 1” alebo „ALARM 2” (6 alebo 7). Príslušný indikátor budíka 1 alebo budíka 2 (budík alebo rádio) sa zapne, keď je budík aktivovaný.

Deaktivovanie zvuku budíka

- Ak chcete vypnúť znejúci budík, stlačte tlačidlo „ALARM OFF” (6, 7 alebo 8).
- Keď zaznie budík, príslušný indikátor budíka 1 alebo budíka 2 (budík alebo rádio) bliká na displeji.
- Funkcia budíka je stále aktívna a signál zaznie v najbližšom nastavenom čase.

Driemať

- Ak chcete dočasne stíšiť zvuk budíka, stlačte tlačidlo „SNOOZE” (9). Budík opäť zaznie, keď sa obdobie driemania (9 minút) skončí.
- Počas obdobia driemania na displeji bliká príslušný indikátor budíka 1 alebo budíka 2 (budík alebo rádio).
- Ak chcete zrušiť obdobie driemania a budík, stlačte ktorékoľvek tlačidlo „ALARM OFF” (6, 7 alebo 8).

Prechod do režimu spánku

- Táto funkcia určuje čas pred automatickým vypnutím rádia.
- Ak chcete zvoliť časovač spánku, keď je rádio zapnuté, opakovane stlačte tlačidlo „SLEEP” (2) (Možnosti: Vypnúť, 10, 20, 30, 40, 50, 60, 70, 80 a 90 minút).
- Rádio sa po uplynutí nastaveného času automaticky vypne.
- Ak chcete skontrolovať čas zostávajúci do vypnutia rádia, stlačte tlačidlo „SLEEP” (2).
- Ak chcete zrušiť túto funkciu, stlačte tlačidlo „POWER” (8).

ZOBRAZENIE INFORMÁCIÍ

- Ak chcete v režime pohotovosti zobrazíť rok, dátum, čas a deň v týždni, opakovane stlačte tlačidlo „Y-M-D” (5) (d1 = pondelok, d2 = utorok, d3 = streda, d4 = štvrtok, d5 = piatok, d6 = sobota a d7 = nedeľa).
- Ak chcete v režime rádia zmeniť zobrazenie z času na aktuálnu frekvenciu rádia, stlačte raz krátko tlačidlo ◀◀ alebo ▶▶ (4 alebo 3).

JAS ZOBRAZENIA

- Ak chcete v pohotovostnom režime zmeniť úroveň jasu zobrazenia, stlačte tlačidlo „DIMMER” (2) (nízka úroveň, vysoká úroveň, vypnúť).

PROJEKTOR

- Ak chcete premietnuť aktuálny čas na stenu, stlačte tlačidlo „PROJECTOR” (1).
- Ak chcete nastaviť uhol premietania, otáčajte projektorom (+/- 90°).
- Ak chcete otočiť premietaný obraz, stlačte a podržte tlačidlo „180° FLIP” (1).

Poznámka: Efektívna projekčná vzdialenosť je 0,5 - 3 metra, premietaný čas je viditeľný len v tmavom prostredí.

NABÍJANIE EXTERNÉHO ZARIADENIA

Ak chcete nabíjať externé zariadenie (napr. smartfón, mp3 prehrávač), pripojte ho cez USB kábel (nie je súčasťou balenia) ku konektoru USB na zadnej strane rádia. Rádio nemá prístup k obsahu pripojeného externého zariadenia.

Starostlivosť a údržba

- Rádio očistite jemnou vlhkou handrou a po očistení nechajte všetky časti dôkladne vysušiť.
- Nepoužívajte žiadne agresívne čistiace prostriedky, kefy s nylónovými štetinami, ostré alebo kovové čistiace nástroje, nože, tvrdé škrabky a podobne. Mohli by poškodiť povrch rádia.
- Neponárajte rádio do vody a nedovoľte, aby sa voda dostala do krytu rádia.

Uskladnenie

- Pred uskladnením odpojte sieťový adaptér od napájania a rádio očistite.
- Rádio vždy skladujte na suchom a čistom mieste.

TECHNICKÉ ŠPECIFIKÁCIE

Rozsah tunera:	FM: 87,5 - 108 MHz
Počet predvolených rádiových staníc:	10
Sieťový adaptér jednosmerného prúdu:	Vstup: Jednosmerný prúd 100 - 240 V, 50/60Hz Výstup: Jednosmerný prúd 5 V \approx 1,5 A 

Funkcie a technické údaje je možné meniť bez predchádzajúceho oznámenia.

DOVOZCA

Wörlein GmbH
Gewerbstrasse 12
D 90556 Cadolzburg
Nemecko

Tel.: +49 9103 71 67 0
Fax: +49 9103 71 67 12
E-mail: service@woerlein.com
Web: www.woerlein.com

Technische Änderungen und Druckfehler vorbehalten
Copyright Woerlein GmbH, 90556 Cadolzburg, www.woerlein.com
Vervielfältigung nur mit ausdrücklicher Genehmigung der Woerlein GmbH



OCHRANA ŽIVOTNÍHO PROSTŘEDÍ



Nelikvidujte tento výrobek na konci jeho životního cyklu spolu s běžným domovním odpadem. Odevzdejte jej ve sběrném dvoře pro recyklaci elektrických a elektronických zařízení. Tento význam má symbol na výrobku, návodu k použití nebo na balení.

Materiály lze dle jejich označení opětovně použít. Opětovným použitím, recyklací nebo jinými způsoby využití starých zařízení významně přispíváte k ochraně našeho životního prostředí.

Více informací o sběrných dvorech vám poskytne příslušný místní úřad.

	VAROVÁNÍ Nebezpečí úrazu elektrickým proudem Neotevírejte!	
Upozornění: Nesnímejte kryt (ani zadní část), abyste snížili nebezpečí úrazu elektrickým proudem. Uvnitř nejsou žádné díly, které by mohl uživatel opravit sám. Opravy svěšte kvalifikovaným servisním pracovníkům.		



Tento symbol značí přítomnost nebezpečného napětí uvnitř krytu, které je dostatečně vysoké, aby představovalo nebezpečí úrazu elektrickým proudem.



Tento symbol značí, že k zařízení jsou k dispozici pokyny k obsluze a údržbě.

Pokyny týkající se bezpečnosti, životního prostředí a nastavení

- Používejte zařízení pouze v suchém vnitřním prostředí.
- Chraňte zařízení před vlhkostí.
- Zařízení neotevírejte. **NEBEZPEČÍ ÚRAZU ELEKTRICKÝM PROUDEM!** Otevření a opravy svěšte kvalifikovaným servisním pracovníkům.
- Zařízení připojujte pouze ke správně namontované a uzemněné nástěnné zásuvce. Zkontrolujte, zda napětí odpovídá technickým údajům uvedeným na typovém štítku.
- Zajistěte, aby síťový kabel zůstal během provozu suchý. Síťový kabel nepřiskřípněte ani jiným způsobem nepoškozujte.
- Varování pro odpojování zařízení: Síťová zástrčka se používá jako připojení, měla by proto zůstat vždy přístupná.
- K odpojení se používá síťová zástrčka, měla by proto zůstat vždy přístupná.
- Poškozený síťový kabel nebo zástrčku je nutné nechat ihned vyměnit v autorizovaném servisním středisku.
- Dochází-li k bleskům, zařízení ihned odpojte od síťového napájení.
- Děti by měly zařízení používat pod dohledem rodičů.
- Zařízení čistěte pouze suchým hadříkem.

NEPOUŽÍVEJTE ČISTICÍ PROSTŘEDKY ani ABRAZIVNÍ TKANINY!

- Zařízení nevystavujte přímému slunečnímu záření ani jiným zdrojům tepla.
- Zařízení umístěte na místo s dostatečnou ventilací, aby nedocházelo k přehřívání.
- Nezakrývejte ventilační otvory!
- Ventilační otvory by neměly být zablokovány předměty, jako jsou noviny, ubrusy, záclony apod.
- Zařízení by nemělo být vystaveno kapající ani stříkající vodě a neměly by se na něj pokládat předměty s tekutinami, jako jsou vázy.
- Zařízení by nemělo být vystaveno přímému slunečnímu záření, příliš vysokým ani příliš nízkým teplotám, vlhkosti, vibracím ani by nemělo být umístěno v prašném prostředí.
- Do ventilačních otvorů ani jiných otvorů zařízení se nikdy nepokoušejte vložit dráty, špendlíky ani jiné předměty.
- Umístěte zařízení na bezpečné místo bez vibrací.
- Na zařízení by se neměly pokládat zdroje otevřeného ohně jako například hořící svíčky.
- Umístěte zařízení co nejdále od počítačů a mikrovlnných trub. V opačném případě by mohlo docházet k rušení příjmu rádiového signálu.
- Neotevírejte ani neopravujte kryt. Není to bezpečné a došlo by k porušení platnosti záruky. Opravy smí provádět pouze autorizované servisní/zákaznické středisko.
- Používejte pouze baterie neobsahující rtuť ani kadmium.
- Baterii by neměly být vystaveny působení nadměrného tepla, jako je sluneční záření, oheň apod.
- Použité baterie představují nebezpečný odpad a NESMÍ být likvidovány spolu s domovním odpadem!!! Vraťte baterie svému prodejci nebo je odevzdejte v místním sběrném dvoře.
- Udržujte baterie mimo dosah dětí. Děti by mohly baterie spolknout. Pokud došlo ke spolknutí baterie, okamžitě vyhledejte lékařskou pomoc.
- Baterie pravidelně kontrolujte, zda nedochází k úniku kapalin.



VAROVÁNÍ **BATERIE NEPOLYKEJTE, HROZÍ RIZIKO** **CHEMICKÉHO POPÁLENÍ**

Tento produkt obsahuje knoflíkovou baterii. Knoflíkové baterie mohou v případě spolknutí za pouhé 2 hodiny způsobit těžké vnitřní popáleniny a dokonce smrt.

Nové a použité baterie uchovávejte mimo dosah dětí. Pokud nelze prostor pro baterie bezpečně uzavřít, přestaňte produkt používat a uchovávejte jej mimo dosah dětí.

Pokud si myslíte, že došlo ke spolknutí baterií nebo jejich vložení do jakékoli části těla, okamžitě vyhledejte lékařskou pomoc.



Použité baterie představují nebezpečný odpad a NESMÍ být likvidovány spolu s domovním odpadem! Jako spotřebitelé jste z právního hlediska povinni odevzdat všechny baterie k zajištění ekologicky šetrné recyklace – bez ohledu na to, zda baterie obsahují škodlivé látky či nikoli*.

Odevzdejte baterie zdarma v místním veřejném sběrném dvoře nebo v obchodech, které příslušný druh baterií prodávají.

Odevzdávejte pouze zcela vybité baterie.

* Označení Cd = kadmium, Hg = rtuť, Pb = olovo

UMÍSTĚNÍ OVLÁDACÍCH PRVKŮ

1. Tlačítko ZAPNUTÍ/VYPNUTÍ PROJEKTORU/OTOČENÍ O 180°
2. Tlačítko SPÁNKOVÝ REŽIM/ZTLUMENÍ
3. Tlačítko ZPĚT ◀◀
4. Tlačítko VPŘED ▶▶
5. Tlačítko HODINY/PAMĚŤ/M+/NASTAVIT/ROK-MĚSÍC-DEN
6. Tlačítko BUDÍK 1/SNÍŽIT HLASITOST/VYPNOUT BUDÍK
7. Tlačítko BUDÍK 2/ZVÝŠIT HLASITOST/VYPNOUT BUDÍK
8. Tlačítko NAPÁJENÍ/VYPNOUT BUDÍK
9. Tlačítko OPAKOVANÉHO BUZENÍ
10. Projektor
11. Displej
12. Ukazatel budíku 2 (budík)
13. Ukazatel budíku 2 (rádio)
14. Ukazatel budíku 1 (rádio)
15. Ukazatel budíku 1 (budík)
16. Nabíjecí port USB
17. Vstupní DC konektor
18. Prostor pro záložní baterie
19. Anténa
20. Reprodukční

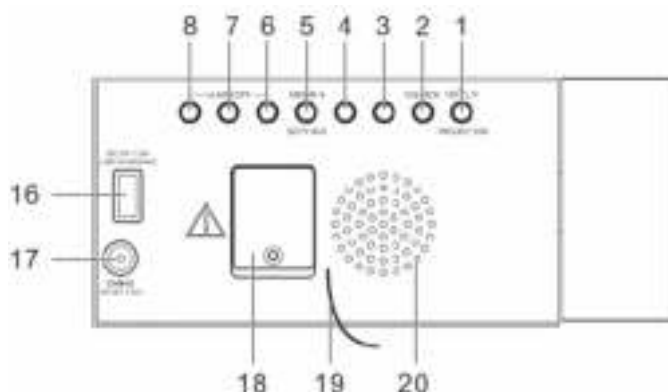
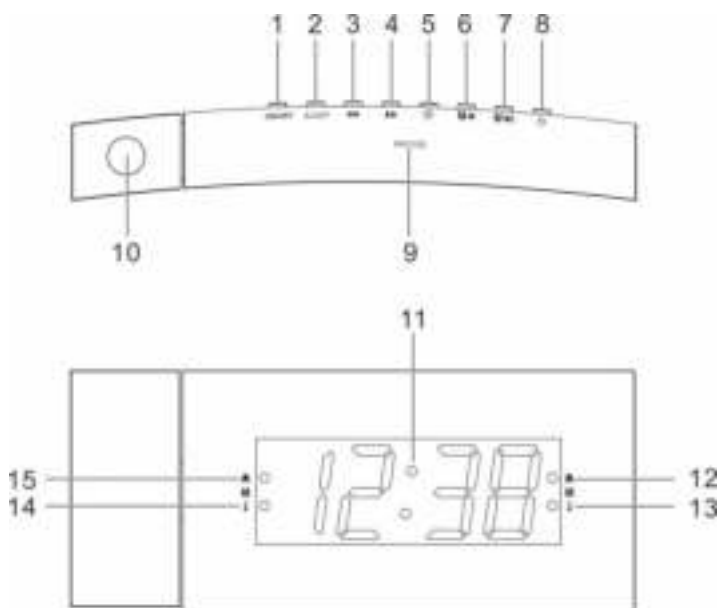

ZAČÍNÁME

Připojení k napájení

1. Připojte šňůru napájecího adaptéru ke konektoru „DC IN“ (17) („stejnoseměrný vstup“) na rádiu.
2. Zastrčte zástrčku napájecího adaptéru do zásuvky ve zdi.
Pokud lze vidět, že je displej zapnutý, je rádio napájeno a v pohotovostním režimu.

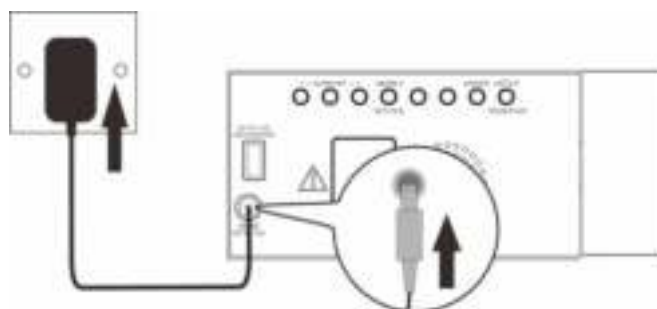

Záložní systém

- Rádio je vybaveno záložním systémem. Je třeba 3V lithiová baterie (typ: CR2032). Vložte baterii do prostoru pro baterii a zkontrolujte, zda je kladný i záporný pól baterie (+ a -) v kontaktu s příslušnými svorkami v prostoru pro baterii (18).
- Dojde-li k výpadku napájení, rádio se automaticky přepne na napájení prostřednictvím baterie a zachová nastavení hodin a časovačů.
- Chcete-li otevřít prostor pro baterii, použijte k sejmutí šroubu na víku prostoru šroubovák.
- Při výměně baterie neodpojujte napájecí adaptér. V opačném případě by došlo ke ztrátě nastavení hodin a budíků.

Nastavení hodin

V pohotovostním režimu stiskněte tlačítko „CLOCK“ (5) a držte jej stisknuté, dokud nezačne blikat rok.

- **Nastavení roku:** Stiskněte tlačítko ◀◀ nebo ▶▶ (4 nebo 3). Stisknutím tlačítka „CLOCK“ (5) přejděte k nastavení data.
- **Nastavení měsíce/dne:** Stisknutím tlačítka ◀◀ (4) nastavte měsíc a stisknutím tlačítka ▶▶ (3) nastavte den.
- Stisknutím tlačítka „CLOCK“ (5) přejděte k nastavení času.
- **Nastavení času:** Stisknutím tlačítka ◀◀ (4) nastavte hodiny a stisknutím tlačítka ▶▶ (3) nastavte minuty.
- Stisknutím tlačítka „SET“ (5) potvrďte jednotlivé možnosti nastavení.

Použití antény

Anténu (19) zcela rozviňte a vytáhněte, abyste zajistili lepší příjem signálu FM.

Poslech rádia

1. Stisknutím tlačítka „POWER“ (8) zapněte rádio.
2. Stisknutím tlačítka ◀◀ nebo ▶▶ (4 nebo 3) nastavte frekvenci.
3. Stisknutím tlačítka ◀◀ nebo ▶▶ (4 nebo 3) a jeho podržením automaticky naladíte následující dostupnou stanicí FM.
4. Stisknutím tlačítka „POWER“ (8) vypněte rádio.

Regulace hlasitosti zvuku

Během poslechu rádia nastavíte hlasitost stisknutím tlačítka „VOL UP“ (7) nebo „VOL DOWN“ (6).

Nastavení přednastavených stanic

Uložit lze až 10 přednastavených stanic.

1. Naladte stanici.
2. Stiskněte tlačítko „MEM/M+“ (5) a držte jej stisknuté, dokud se na displeji nezobrazí text „P01“ (nebo další slot dostupný pro přednastavení).
3. Stisknutím tlačítka ◀◀ nebo ▶▶ (4 nebo 3) vyberte číslo přednastavení (P01-P10).
4. Stisknutím tlačítka „SET“ (5) potvrďte volbu. Přednastavená stanice se uložila.
5. Přednastavenou stanici vyberete během poslechu rádia opakovaným stisknutím tlačítka „MEM/M+“. Další možností je stisknout tlačítko „MEM/M+“ (5) jednou a poté k výběru přednastavené stanice použít tlačítko ◀◀ (4) nebo ▶▶ (3).

POUŽITÍ BUDÍKŮ

Nastavení budíků

Rádio umožňuje nastavení 2 budíků. Nastavení budíků:

V pohotovostním režimu stiskněte tlačítko „ALARM 1“ nebo „ALARM 2“ (6 nebo 7) a držte jej stisknuté, dokud nezačne blikat čas budíku.

- **Nastavení času budíku:** Stisknutím tlačítka ◀◀ (4) nastavte hodiny a stisknutím tlačítka ▶▶ (3) nastavte minuty.
Stisknutím tlačítka „ALARM 1“ nebo „ALARM 2“ (6 nebo 7) přejděte do režimu zdroje budíku.
- **Nastavení zdroje zvuku budíku:** Stisknutím tlačítka ◀◀ nebo ▶▶ (4 nebo 3) vyberte jako zdroj zvuku budíku budík nebo rádio. V závislosti na výběru se zobrazí odpovídající ukazatel budíku.
Stisknutím tlačítka „ALARM 1“ nebo „ALARM 2“ (6 nebo 7) přejděte do režimu frekvence budíku.
- **Nastavení frekvence budíku:** Stisknutím tlačítka ◀◀ nebo ▶▶ (4 nebo 3) vyberte frekvenci budíku (1-5 = pondělí až pátek, 1-7 = každý den, 6-7 = pouze o víkendu).

Opětovným stisknutím tlačítka „ALARM 1“ nebo „ALARM 2“ (6 nebo 7) nastavení budíku uložte a aktivujte. Zobrazí se odpovídající ukazatel budíku (budík nebo rádio).

Zapnutí a vypnutí budíků

Zobrazuje-li se čas, příslušný budík aktivujete nebo deaktivujete stisknutím tlačítka „ALARM 1“ nebo „ALARM 2“ (6 nebo 7). Pokud je budík nastaven, zobrazí se odpovídající ukazatel budíku 1 nebo 2 (budík nebo rádio).

Deaktivace znějícího budíku

- Zvonící budík vypnete stisknutím jakéhokoli tlačítka „ALARM OFF“ (6, 7 nebo 8).
- Zvoní-li budík, bliká na displeji odpovídající ukazatel budíku 1 nebo 2 (budík nebo rádio).
- Funkce budíku zůstane aktivní a k signálu dojde v následujícím nastaveném čase budíku.

Opakované buzení

- Chcete-li zvonění budíku dočasně ztlumit, stiskněte tlačítko „SNOOZE“ (9). Budík se znovu rozezní za dobu nastavenou pro opakované buzení (9 minut).
- Je-li aktivní opakované buzení, bliká na displeji odpovídající ukazatel budíku 1 nebo 2 (budík nebo rádio).
- Chcete-li opakované buzení a budík vypnout, stiskněte jakékoli tlačítko „ALARM OFF“ (6, 7 nebo 8).

Spánek

- Tato funkce spánku definuje časové období, které uplyne předtím, než se rádio automaticky vypne.
- Je-li rádio zapnuté, vyberte dobu pro přechod do režimu spánku opakovaným stisknutím tlačítka „SLEEP“ (2) (možnosti: vypnuto, 10, 20, 30, 40, 50, 60, 70, 80 a 90 minut).
- Po uplynutí doby pro přechod do režimu spánku se rádio automaticky vypne.
- Stisknutím tlačítka „SLEEP“ (2) lze zkontrolovat čas zbývající do vypnutí rádia.
- Stisknutím tlačítka „POWER“ (8) tuto funkci zrušíte.

INFORMACE NA DISPLEJI

- V pohotovostním režimu změníte opakovaným stisknutím tlačítka „Y-M-D“ (5) zobrazení roku, data, času a dne v týdnu (d1 = pondělí, d2 = úterý, d3 = středa, d4 = čtvrtek, d5 = pátek, d6 = sobota a d7 = neděle).
- V režimu rádia změníte krátkým stisknutím tlačítka ◀◀ nebo ▶▶ (4 nebo 3) zobrazení na displeji z času na aktuální rádiovou frekvenci.

JAS DISPLEJE

- V pohotovostním režimu změníte úroveň jasu displeje stisknutím tlačítka „DIMMER“ (2) (nízká úroveň, vysoká úroveň nebo vypnuto).

PROJEKTOR

- Stisknutím tlačítka „PROJECTOR“ (1) se na zeď promítne aktuální čas.
 - Úhel promítání nastavíte natočením projektoru ($\pm 90^\circ$).
 - Promítaný obraz převrátíte stisknutím tlačítka „180° FLIP“ (1) a jeho podržením.
- Poznámka:** Efektivní vzdálenost promítání je 0,5 - 3 metry. Promítaný čas je viditelný pouze v tmavém prostředí.

NABÍJENÍ EXTERNÍHO ZAŘÍZENÍ

Připojte externí zařízení (např. chytrý telefon, přehrávač mp3), které chcete nabít, kabelem USB (není součástí dodávky) k USB konektoru na zadní straně rádia. Rádio nemá přístup k obsahu na připojeném externím zařízení.

Péče a údržba

- Očistěte rádio měkkým vlhkým hadříkem a po očištění ponechejte všechny jeho součásti zcela oschnout.
- Nepoužívejte žádné agresivní čisticí prostředky, kartáče s nylonovými štětinami, ostré nebo kovové čisticí nástroje, nože, tvrdé škrabky a podobně. Těmi byste mohli povrch rádia poškodit.
- Neponořujte rádio do vody a zabraňte vniknutí vody do rádia.

Skladování

- Před uskladněním odpojte napájecí adaptér a rádio očistěte.
- Rádio skladujte vždy na suchém a čistém místě.

TECHNICKÉ PARAMETRY

Rozsah ladění:	Pásmo FM: 87,5 - 108 MHz
Počet předvolených rozhlasových stanic:	10
Napájecí adaptér pro střídavý proud:	Příkon: 100 - 240 V stř., 50/60 Hz
	Výstup: 5 V stejnosm. $\text{---} 1,5 \text{ A } \ominus \text{---} \oplus$

Funkce a technické parametry se mohou změnit bez předchozího upozornění.

DOVOZCE

Wörlein GmbH
Gewerbestr. 12
D 90556 Cadolzburg
Německo

Tel.: +49 9103 71 67 0
Fax: +49 9103 71 67 12
E-mail: service@woerlein.com
Web: www.woerlein.com

Technische Änderungen und Druckfehler vorbehalten
Autorská práva jsou ve vlastnictví společnosti Wörlein GmbH, 90556 Cadolzburg,
www.woerlein.com
Vervielfältigung nur mit ausdrücklicher Genehmigung der Woerlein GmbH

