



C 100.6, C 110.4, C 110.4 X-TRA, C 105.6, C 120.6 X-TRA

User Manual



EN	User Manual	3 - 12
DA	Instruktionsbok	13 - 22
NO	Instruksjonsbok.....	23 - 32
SV	Instruktionsbog	33 - 42
FI	Käyttöohje.....	43 - 52
DE	Betriebsanleitung	53 - 62
FR	Instructions d'utilisation	63 - 73
NL	Gebruiksaanwijzing	74 - 83
IT	Istruzioni sull'uso	84 - 93
ES	Instrucciones de manejo.....	94 - 103
PT	Instruções de operação	104 - 113
EL	Οδηγίες χρήσης.....	114 - 124
TR	Kullanım Kılavuzu.....	125 - 134
CS	Návod k obsluze	135 - 144
HU	Használati útmutató.....	145 - 154
PL	Instrukcja użycia	155 - 164
HR	Priručnik za korisnike.....	165 - 174
SL	Navodila za uporabo.....	175 - 184
SK	Návod na používanie.....	185 - 194
LV	Lietošanas instrukcijae	195 - 204
LT	Naudojimosi instrukcija.....	205 - 214
ET	Kasutamishend	215 - 224
RU	Руководство	225 - 235
ZH	操作说明	236 - 245

1	Introductie	74
3	Voordat u uw hogedrukreiniger in gebruik neemt.....	78
4	Bediening van uw hogedrukreiniger	79
5	Na gebruik van de hogedrukreiniger	80
6	Onderhoud	81
7	Fouten opsporen	81
8	Garantievoorwaarden.....	82
9	Belangrijkste technische gegevens.....	83
10	Verklaring	83

1 Introductie

1.1 Symbolen voor verschillende aanwijzingen

Alle pictogrammen die op de hogedrukreiniger en onderdelen ervan zijn aangebracht worden in deze handleiding uitgelegd.



De veiligheidsaanwijzingen die zijn gemarkeerd met dit symbool moeten worden nageleefd om lichamelijk letsel of ernstige materiële schade te voorkomen.



Let op bij kans op beschadiging van de machine of onderdelen ervan.



Dit symbool staat bij tips en aanwijzingen over hoe u beter en veiliger kunt werken met de hogedrukreiniger.

2 Voorzorgsmaatregelen en werktechnieken



Voordat u de machine voor de eerste keer gebruikt, dient u deze gebruikershandleiding zorgvuldig door te lezen. Bewaar de handleiding voor later gebruik.

WAARSCHUWING!



- Inademing van drijfgassen kan gevaar opleveren voor de gezondheid.
- Gebruik indien mogelijk uitrusting om het vrijkomen van drijfgassen te voorkomen, bijv. een dop op de spuitkop.
- Gebruik ter bescherming tegen drijfgassen een ademhalingsmasker klasse FFP 2 of hoger.
- De hoge waterdruk die wordt opgebouwd door de machine en de stroomaansluiting zijn in het bijzonder gevaarlijk.
- Laat de machine niet gebruiken door personen die geen opleiding hebben gehad in het gebruik van een hogedrukreiniger of die de gebruikershandleiding niet hebben gelezen.
- Minderjarigen mogen de machine nooit gebruiken, met uitzondering van stagiaires van 16 jaar of ouder die onder toezicht werken.
- Voordat u de machine opstart, dient u deze eerst op eventuele gebreken te controleren. Als u gebreken aantreft, start dan de machine niet op en neem contact op met uw Nilfisk-dealer. De isolatie van de stroomkabels moet intact zijn en mag geen scheurtjes vertonen. Als een stroomkabel is beschadigd, dient deze te worden vervangen door een erkende Nilfisk-dealer.
- De gebruiker en iedereen in de onmiddellijke omgeving moet maatregelen treffen om zichzelf te beschermen tegen materiaal dat losraakt tijdens het gebruik.
- Haal altijd de stekker uit het stopcontact voordat met schoonmaak- of onderhoudswerkzaamheden wordt gestart en bij vervanging van onderdelen of ombouw van de machine naar een andere functie.
- Houd u aan de nationale veiligheidsvoorschriften die zijn afgegeven door bijv. aanbieders

van werkgeversverzekeringen, veiligheidsinstanties, autoriteiten op het gebied van arbeidsmilieu en gezondheid of andere instanties.



Accessoires en reserveonderdelen

- Voor een veilige werking van de machine maakt u uitsluitend gebruik van originele reserveonderdelen van Nilfisk of door Nilfisk goedgekeurde onderdelen.
- Hogedrukslangen, appendages en koppelingen zijn belangrijk voor de veiligheid van de machine. Gebruik alleen slangen, appendages en koppelingen die worden aanbevolen door Nilfisk.



Lichamelijke, zintuiglijke en mentale beperkingen

- De machine mag alleen worden bediend door personen die lichamelijk en geestelijk in goede vorm zijn.
- Als u klachten hebt die kunnen worden verergerd door inspannend werk, overleg dan met uw arts voordat u de machine bedient.
- Eenieder die alcohol, medicijnen of drugs heeft gebruikt die het reactievermogen beïnvloeden, mag de machine niet bedienen.



Toepassingen

Deze machine is ontwikkeld voor huishoudelijk gebruik, zoals:

- auto, motorfiets, boot, caravan, aanhanger, patio/oprit/betegeling, hout, metselwerk, barbecue, tuinmeubelen, grasmaaier.

Ieder ander gebruik wordt beschouwd als oneigenlijk gebruik. Nilfisk aanvaardt geen aansprakelijkheid voor schade als gevolg van een dergelijk gebruik. De gevolgen van een dergelijk gebruik komen geheel voor risico van de gebruiker. Een juist gebruik omvat ook een juiste bediening, onderhoud en reparaties zoals aangegeven in deze gebruikershandleiding.

Kleding en uitrusting

Neem altijd maatregelen om uzelf te beschermen tijdens het gebruik van de machine.

- Gebruik schoenen met antislipzolen.
- Draag een beschermende bril, gehoorbescherming en beschermende kleding tijdens het gebruik.



Vervoer van de hogedrukreiniger

- Als de machine op of in een voertuig wordt vervoerd, moet deze worden vastgezet met bijv. stroppen, zodat hij niet kan glijden of omvallen.
- Nilfisk adviseert om de machine horizontaal op de achterkant neer te leggen bij vervoer in of op een voertuig.



Reinigingsmiddelen

- Deze machine is ontworpen voor gebruik met door Nilfisk geleverde of aanbevolen schoonmaakmiddelen. Het gebruik van andere schoonmaakmiddelen of chemicaliën kan een negatieve invloed hebben op de veilige werking van de machine.



Voordat met de werkzaamheden wordt gestart Inspectie van de machine

- Gebruik de machine niet indien een voedingskabel of belangrijke onderdelen van de machine beschadigd zijn, zoals veiligheidsapparatuur, hogedrukslangen, het spuitpistool of andere spuituitrusting.
- De trekker van het spuitpistool moet eenvoudig kunnen bewegen en automatisch terugkeren naar de startpositie als hij wordt losgelaten.
- Zorg ervoor dat de hogedrukslang en de spuituitrusting altijd in goede staat verkeren (schoon, gemakkelijk bewegend) en goed zijn gemonteerd.



Elektrische aansluiting

WAARSCHUWING!

Beperk het risico op elektrische schokken:

EN

DA

NO

SV

FI

DE

FR

NL

IT

ES

PT

EL

TR

CS

HU

PL

HR

SL

SK

LV

LT

ET

RU

ZH

EN

DA

NO

SV

FI

DE

FR

NL

IT

ES

PT

EL

TR

CS

HU

PL

HR

SL

SK

LV

LT

ET

RU

ZH

- De spanning en de frequentie van de machine (zie het typeplaatje) moeten overeenkomen met de spanning en de frequentie van het elektriciteitsnet.
- Sluit de machine alleen aan op een elektrische installatie die is uitgevoerd door een erkende elektricien en die voldoet aan IEC 60364-1.
- Wij adviseren om de elektriciteitstoevoer naar deze machine uit te rusten met een aardlekschakelaar die de toevoer onderbreekt als de lekstroom naar de aarde gedurende 30 ms de 30 mA overschrijdt.
- Ongeschikte verlengkabels kunnen gevaarlijk zijn. Maak alleen gebruik van een verlengkabel die geschikt is voor gebruik buitenshuis, en zorg dat de verbinding droog blijft en niet op de grond ligt.
- Nilfisk adviseert het gebruik van een kabelhaspel zodat het stopcontact zich op minstens 60 mm boven de grond bevindt.
- Kabels moeten altijd volledig afgerold zijn om te voorkomen dat oververhitting te voorkomen. Verlengkabels moeten voldoen aan de onderstaande eisen qua lengte en kabeldikte:

1,0 mm ²	Max. 12,5 m
1,5 mm ²	Max. 20,0 m
2,5 mm ²	Max. 30,0 m
- Indien de stroomkabel beschadigd is, moet deze worden vervangen door een erkende Nilfisk-dealer of een persoon met vergelijkbare kwalificaties om gevaarlijke situaties te voorkomen.



Wateraansluiting

De hogedrukreiniger is niet geschikt voor aansluiting op de drinkwaterleiding.

- Houd u bij aansluiting van de machine op de drinkwaterleiding aan de nationale regelgeving.
- Op grond van EN 60335-2-79 mag deze machine alleen op de drinkwaterleiding worden aangesloten als een geschikte terugstroombeveiliging is geïnstalleerd. Type BA op grond van EN 60335-2-79. De terugstroombeveiliging kan worden besteld onder nummer 106411177.
- Zodra drinkwater terug is gestroomd via de terugstroombeveiliging, is het niet langer geschikt als drinkwater.
- Bij aanzuiging (bijv. uit een regenwaterton) wordt geen terugstroombeveiliging gebruikt - zie "Aansluiting op een drukloze watertoevoer". De machine kan worden aangesloten op een waterleidingnet met een maximale waterinlaatdruk van 1 MPa/10 bar en een maximale watertemperatuur van 40°C.
- Een gewone ½" tuinslang van min. 10 m en max. 25 m is geschikt voor normaal gebruik bij een waterinlaatdruk van 3 bar.



BELANGRIJK!

- Gebruik uitsluitend water zonder onzuiverheden.
- Indien er kans is op zand in het inlaatwater (bijv. uit uw eigen waterbron), dient er een aanvullend filter te worden geplaatst.



Tijdens het werken

WAARSCHUWING!

- Gebruik de machine nooit in een omgeving waar explosiegevaar kan bestaan. Neem bij twijfel contact op met de plaatselijke autoriteiten.
- Het is verboden om oppervlakken die asbest bevatten onder hoge druk te reinigen.
- Zuig nooit vloeistoffen op die oplosmiddelen bevatten (bijv. diesel, stookolie, verfverdunder of aceton). Deze stoffen zijn schadelijk voor de materialen die in de machine zijn gebruikt. De spuitvloeistof is licht ontvlambaar, explosief en giftig.
- Richt de waterstraal nooit op uzelf of andere personen, zelfs niet om kleding of schoeisel te reinigen – kans op letsel.
- Richt de waterstraal nooit op huisdieren of andere dieren.
- Richt de waterstraal nooit op stroomvoerende elektrische apparaten of op de machine zelf – kans op kortsluiting.
- Houd de spuitlans stevig en met beide handen vast. De terugslagkracht van de spuitlans kan oplopen tot 16,4 N tijdens bedrijf.





- Deze hogedrukreiniger mag niet worden gebruikt bij temperaturen lager dan 0°C.
- Start nooit een bevroren machine. Vorstschade valt niet onder de garantie!
- Zorg altijd voor stevig en veilig schoeisel.
- Houd de machine zo ver mogelijk verwijderd van het voorwerp dat wordt gereinigd.
- Pas de afstand altijd aan en daarmee ook de druk van de sproeier op het oppervlak dat gereinigd wordt. Dit om schade aan het te reinigen oppervlak te voorkomen.
- De machine moet worden gebruikt in opgerichte toestand.
- Bedek de machine niet en gebruik hem niet in een ruimte zonder voldoende ventilatie.



Nadat de werkzaamheden zijn beëindigd

WAARSCHUWING!

- Schakel de machine altijd uit en haal de stekker uit het stopcontact nadat de werkzaamheden zijn beëindigd en de machine onbeheerd wordt achtergelaten.
- Haal de waterinlaatslang tussen de machine en de watertoevoer los.
- Wikkel de stroomkabel en hogedrukslang op, om schade aan de kabel, stekker, hogedrukslang en appendages te voorkomen.
- Verwijder altijd water uit de pomp, slang en toebehoren na gebruik van de machine en voordat de machine wordt opgeslagen.



Onderhoud en reparaties

WAARSCHUWING!

- Haal altijd de stekker uit het stopcontact voordat met onderhoudswerkzaamheden, reiniging en reparaties wordt gestart.
- Alle reparaties dienen te worden uitgevoerd in een door Nilfisk erkende werkplaats en met originele Nilfisk reserveonderdelen.
- Voer geen onderhoud uit dat niet wordt beschreven in deze gebruikershandleiding.
- Indien de machine niet wil starten of stoppen, pulseert, een schommelende druk heeft, de motor hapert, zekeringen dooslaan of er geen water uitkomt, controleert u het schema voor fouten opsporen in deze gebruikshandleiding. Neem contact op met uw lokale Nilfisk-dealer als er zich andere problemen voordoen.

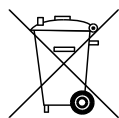

Recycling van de hogedrukreiniger

Maak de oude reiniger onmiddellijk onklaar.

- Haal de stekker uit het stopcontact.
- Knip de stroomkabel door.

Zet elektrische apparaten niet bij het huisvuil. Zoals aangegeven in de EU-richtlijn 2002/96/EG betreffende afgedankte elektrische en elektronische apparatuur, moeten gebruikte elektrische artikelen apart worden ingezameld en op ecologische wijze worden gerecycled. Neem contact op met de gemeente of de dichtstbijzijnde dealer voor nadere informatie.

EN

DA

NO

SV

FI

DE

FR

NL

IT

ES

PT

EL

TR

CS

HU

PL

HR

SL

SK

LV

LT

ET

RU

ZH

3 Voordat u uw hogedrukreiniger in gebruik neemt

A



Zie de plaatjes in de snelhandleiding - uitpakken

De illustratie toont de bedieningsonderdelen en hoe u uw machine gereed maakt voor gebruik.

Bedieningsonderdelen

1. Start/Stop-schakelaar
2. Waterinlaat met filter (2a)
3. Hogedrukaansluiting
4. Hogedrukslang
5. Stroomkabel
6. Click&Clean-spuittans
7. Spuitpistool met vergrendeling (7a)
8. Click&Clean Tornado-sproeier (C 100.6, C 105.6 en C 110.4)
9. Click&Clean Tornado PR-sproeier (C 120.6)
10. Click&Clean Powerspeed-sproeier
11. Schuimsproeier
12. Reinigingsnaald voor sproeier
13. Opslagruimte accessoires
14. Typeplaatje
15. Duwbeugel
16. Houder voor slang/stroomkabel (C 100.6-6, C 110.4 en C 120.6)
17. Zeskantsleutel voor montage van handvat en beugel
18. Wielbeugels
19. Wielen
20. Wioldoppen

3.1 Montage van duwbeugel en wielen

Montage van duwbeugel

Geldt alleen voor uitvoeringen met duwbeugel en wielen (C 100.6-6, C 110.4, C 110.4 X-TRA en C 120.6 X-TRA)

A1 Monteer de duwbeugel (15) op de machine.

A2 Zet de duwbeugel vast door de 2 schroeven te monteren met behulp van de zeskantsleutel (17).

Montage van de wielbeugels

A3 Monteer de wielbeugels (18) op de machine.

A4 Zet de wielbeugels vast door de 2 schroeven te monteren met behulp van de bijgevoegde zeskantsleutel.

A5 Plaats de wielen (19) op de wielas – duw ze op hun plaats – u hoort een klik als de wielen goed vastzitten.

A6 Zet de wielen vast door de wioldoppen (20) te monteren – u hoort een klik als de wioldoppen op hun plaats zitten en het wiel goed vastzit.

3.2 Montage van de snelkoppeling

A7 Als de snelkoppeling voor het eerst wordt gemonteerd, moet u controleren of het in de fabriek aangebrachte filter (2a) in de waterinlaat is geplaatst.

A8 **Schroef de snelkoppeling stevig vast op de waterinlaat (2).**



BELANGRIJK!

Het waterinlaatfilter moet altijd in de waterinlaat geplaatst worden om zand, kalk en andere onzuiverheden weg te filteren, zodat zij de pompventielen niet kunnen beschadigen. Het filter is in de fabriek aangebracht.

De garantie vervalt als het filter niet is geplaatst.

4 Bediening van uw hogedrukreiniger

B



Zie de plaatjes in de snelhandleiding – bediening van uw hogedrukreiniger.

4.1 Aansluiting van de hogedrukslang

- B1** Bevestig de hogedrukslang (4) aan het spuitpistool (7). Haal de hogedrukslang los door de pal (A) in te drukken.
- B2** Monteer de hogedrukslang op de uitlaat (3).

4.2 Montage van de spuitlans en Click&Clean-sproeiers



- B3** Duw de spuitlans (6) in het spuitpistool en draai hem vast. let op!

De spuitlans heeft een ingebouwde lagedruksproeier die kan worden gebruikt om vuil weg te spoelen.



- B4** Duw bij bevestiging van de sproeiers (8, 9, 10) de sproeiers in de spuitlans.

BELANGRIJK!

Bij bevestiging van de Click&Clean-sproeiers moet de pal op de zijkant van de spuitlans weer naar buiten springen. De sproeier moet op zijn plaats blijven zitten als u eraan trekt.

- B5** Duw de schuimsproeier (11) in de spuitlans.



LET OP!

De schuimsproeier is uitgerust met een wartelvergrendeling die in de opening in de Click&Clean-spuitlans moet worden geplaatst. Duw de pal in om de Click&Clean-sproeiers en de schuimsproeier los te maken.



BELANGRIJK!

Voordat u begint met schoonmaken, moet u controleren of de machine rechtop staat en op een vlakke ondergrond staat. Plaats de machine niet in hoog gras!

4.3 Wateraansluiting



BELANGRIJK!

Aansluiting op watertoevoer onder druk

De maximale waterinlaatdruk is 1 MPa/10 bar en de maximale temperatuur is 40°C – zie het typeplaatje. Een normale ½" tuinslang van minimaal 10 m en maximaal 25 m is hiervoor geschikt.

- B6** Controleer of het filter is geplaatst in de waterinlaat en dat het niet verstopt zit.
- B7** Sluit de waterslang aan op de watertoevoer met behulp van de snelkoppeling. Open de watertoevoer.



Houd bij aansluiting op de drinkwaterleiding rekening met de landelijke en plaatselijke voorschriften.



Laat het water door de waterslang lopen voordat deze wordt aangesloten op de machine, om te voorkomen dat zand en vuil in de machine terecht komen.

- B8** Schakel de watertoevoer uit en sluit de waterslang aan op de waterinlaat met behulp van de snelkoppeling.

EN

DA

NO

SV

FI

DE

FR

NL

IT

ES

PT

EL

TR

CS

HU

PL

HR

SL

SK

LV

LT

ET

RU

ZH

EN



Aansluiting op drukloze watertoevoer

De machine kan ook in aanzuigmodus werken. Dit houdt in dat u de machine kunt aansluiten op regentonnen, rivieren en cisternen etc. Als u water gebruikt dat niet afkomstig is uit het waterleidingnet, hoeft u geen terugstroombeveiliging te gebruiken.



Bij aansluiting van de machine op een drukloze watertoevoer moet u altijd een aanvullend filter gebruiken om te voorkomen dat onzuiverheden worden opgezogen. De slanglengte mag maximaal 3 meter bedragen met een doorsnee van minimaal 1/2".

Om aan deze eisen te voldoen, adviseert Nilfisk dat u gebruikmaakt van de originele Nilfisk wateraanzuigset.

De machine is ontworpen voor aanzuiging tot maximaal 50 cm boven het wateroppervlak.

- Plaats de machine op maximaal 0,5 meter boven het wateroppervlak. Haal de hogedrukslang los van de wateruitlaat.
- Zorg ervoor dat het inlaatfilter op zijn plaats zit en bevestig de wateraanzuigset zodat deze stevig vastzit op de waterinlaat.
- Zet de machine aan; druk de start/stop schakelaar (1) in de stand "I".
- Wacht totdat er een stabiele straal uit de wateruitlaat komt.
- Schakel de machine uit en bevestig de hogedrukslang (4), het spuitpistool, de lans en de sproeier.
- Start de machine opnieuw op en activeer het spuitpistool.

DA

NO

SV

FI

DE

FR

NL

IT

4.4 Opstarten van de hogedrukreiniger



BELANGRIJK!

Aansluiting op het elektriciteitsnet

De spanning en de frequentie van de machine (zie het typeplaatje (14)) moeten overeenkomen met de spanning en de frequentie van het elektriciteitsnet.



B9 Sluit de stekker aan op het stopcontact.

B10 Open de watertoevoer.

B11 Ontkoppel de trekvergrendeling (7a). Vergeet niet de hogedrukreiniger uit te schakelen en los te koppelen van het elektriciteitsnet en de trekker te vergrendelen als de hogedrukreiniger onbeheerd wordt achtergelaten.

B12 Activeer de trekker van het spuitpistool en laat het water lopen totdat alle lucht is ontsnapt uit de waterslang.

B13 Zet de machine aan; druk de start/stop schakelaar in de stand "I".

B14 Activeer de trekker van het spuitpistool. Als de trekker van het spuitpistool wordt losgelaten, stopt de machine automatisch. De machine start weer als u de trekker van het spuitpistool opnieuw activeert.



ES

PT

EL

TR

CS

HU

PL

5 Na gebruik van de hogedrukreiniger

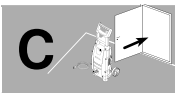
**C**

Zie de plaatjes in de snelhandleiding – opslag van uw hogedrukreiniger.



De hogedrukreiniger moet in een vorstvrije ruimte worden opgeslagen! Mocht de machine per ongeluk toch bevroren, dient u deze op beschadigingen te controleren.

HR

SL

SK

LV

5.1 Stopzetten van de hogedrukreiniger

C1 Sluit de watertoevoer af en activeer de trekker van het spuitpistool en laat de machine lopen totdat er geen water meer uit de sproeier komt. Hiermee spoelt u het water uit de waterslang, de hogedrukslang, het spuitpistool en de sproeiers.

C2 Zet de machine stop; druk de start/stop schakelaar in de stand "0".

C3 Haal de stekker van de machine uit het stopcontact en wikkel de stroomkabel (5) op en hang deze op de houder (16).

C4 Reinig de spuitlans, de sproeiers en de schuimsproeier na gebruik.

C5 Plaats het spuitpistool, de lans, de sproeiers, de schuimsproeier en de ander accessoires in de houders van de hogedrukreiniger.

ET

RU

ZH

6 Onderhoud

D



Zie de plaatjes in de snelhandleiding – onderhoud.



Om verzekerd te zijn van een lang en probleemloos gebruik van de hogedrukreiniger dient u de volgende adviezen te volgen:

- Spoel de waterslang, de hogedrukslang, de spuitlans en de accessoires door vóór montage.
- Verwijder stof en zand van de aansluitingen.
- Spoel de schoonmaakmiddeltank en de schoonmaakmiddelsproeier schoon
- Reinig de sproeier
- Zorg dat het waterinlaatfilter schoon is en niet verstopt raakt

Reiniging van het waterinlaatfilter

D1 Reinig het waterinlaatfilter een keer per maand of vaker, afhankelijk van het gebruik. Haal het filter voorzichtig los met een schroevendraaier en maak het schoon. Controleer of het intact is voordat u het terugplaatst.

Reiniging van sproeier

Een verstopping van de sproeier kan leiden tot een pompdruk die te hoog is. In dat geval dient de sproeier onmiddellijk te worden gereinigd.



BELANGRIJK!

De reinigungsnaald voor de sproeier (12) mag alleen worden gebruikt als de sproeier is losgekoppeld en de machine is stopgezet!

D2 Zet de machine stop en verwijder de sproeier. Reinig de sproeier.

D3 De sproeier in tegenovergestelde richting met water doorspoelen.

Reiniging van ventilatieopeningen

D4 De machine moet schoon worden gehouden, zodat de koellucht ongehinderd door de ventilatieopeningen kan stromen.

Smeren van O-ringen

D5 Voor een eenvoudige aansluiting en om te voorkomen dat de O-ringen indrogen, moeten de koppelingen regelmatig worden ingevet.

7 Fouten opsporen

Om onnodige teleurstellingen te voorkomen, dient u de onderstaande punten te controleren voordat u contact opneemt met de Nilfisk.

Verschijnsel	Oorzaak	Aanbevolen handeling
De machine wil niet starten	Stekker niet in stopcontact Kapot stopcontact Zekering doorgebrand Defecte verlengkabel	Doe de stekker in het stopcontact Probeer een ander stopcontact. Vervang de zekering. Schakel andere machines uit. Probeer het zonder verlengkabel.
Wisselende druk	Pompzuiging Kleppen zijn vuil, versleten of zitten vast Pompafdichtingen versleten	Controleer of de slangen en aansluitingen luchtdicht zijn. Reinig en vervang of neem contact op met Nilfisk-dealer. Reinig en vervang of neem contact op met Nilfisk-dealer.

EN

DA

NO

SV

FI

DE

FR

NL

IT

ES

PT

EL

TR

CS

HU

PL

HR

SL

SK

LV

LT

ET

RU

ZH

EN

DA

NO

SV

FI

DE

FR

NL

IT

ES

PT

EL

TR

CS

HU

PL

HR

SL

SK

LV

LT

ET

RU

ZH

Verschijnsel	Oorzaak	Aanbevolen handeling
Machine stopt	Zekering doorgebrand Verkeerde netspanning Temperatuursensor geactiveerd Sproeier gedeeltelijk geblokkeerd	Vervang de zekering. Schakel andere machines uit. Controleer of de netspanning overeenkomt met de aanduiding op het typeplaatje. Laat de reiniger 5 minuten afkoelen. Reinig de sproeier (zie hoofdstuk 6.2)
Zekering brandt door	Zekering te licht	Schakel over naar een installatie die zwaarder is dan het stroomverbruik van de machine. Probeer het eens zonder verlengkabel.
Machine pulseert	Lucht in inlaatslang/-pomp Onvoldoende watertoevoer Sproeier gedeeltelijk geblokkeerd Waterfilter geblokkeerd Knik in slang	Laat de machine draaien met een open trekker totdat de juiste werkdruk is hersteld. Controleer of de watertoevoer overeenkomt met de vereiste specificaties (zie typeplaatje) Let op! Voorkom het gebruik van lange, dunne slangen (min. ½") Reinig de sproeier (zie hoofdstuk 6.2) Reinig het filter (zie hoofdstuk 6.1) Trek de slang recht.
Machine start en stopt uit zichzelf	Pomp/spuitpistool is lek	Neem contact op met het dichtstbijzijnde Nilfisk Service Centre.
De machine start, maar er komt geen water uit	De pomp/slangen of accessoires zijn bevroren Geen watertoevoer Waterfilter geblokkeerd Sproeier geblokkeerd.	Wacht totdat de pomp/slangen of accessoires ontdooid zijn. Sluit de watertoevoer aan. Reinig het filter (zie hoofdstuk 6.1) Reinig de sproeier (zie hoofdstuk 6.2)

Neem contact op met uw lokale Nilfisk-dealer als er zich andere problemen voordoen. Lokale Nilfisk-dealers staan vermeld op de achteromslag van deze handleiding.

8 Garantievoorwaarden

Nilfisk biedt twee jaar garantie op hogedrukreinigers voor huishoudelijk gebruik. Als u uw hogedrukreiniger ter reparatie inlevert, dient u een kopie van de kwitantie bij te voegen.

Garantiereparaties worden op de volgende voorwaarden uitgevoerd:

- het gebrek is veroorzaakt door materiaal- of productiefouten. (slijtage en foutief gebruik vallen niet onder de garantie).
- de aanwijzingen in deze gebruikershandleiding zijn nauwgezet gevolgd.
- de reparatie is niet uitgevoerd of deels uitgevoerd door reparateurs die niet door Nilfisk zijn opgeleid.
- alleen originele onderdelen zijn gebruikt.
- het product is niet blootgesteld aan misbruik zoals slagen, stoten of vorst.
- alleen water zonder onzuiverheden is gebruikt.
- de hogedrukreiniger is niet verhuurd of anderszins commercieel gebruikt.

Reparaties die onder deze garantie vallen, omvatten vervanging van defecte onderdelen, exclusief verpakking en verzending/vervoer. Daarnaast gelden de wettelijke regels in het betreffende land.

De machine mag niet naar een van de servicecentra van Nilfisk worden verzonden zonder een beschrijving/specificatie van de fout.

Reparaties die niet onder de garantievoorwaarden vallen, worden in rekening gebracht. (Dit betreft slechte werking door **Oorzaken** die zijn genoemd in de **Foutenopsporingstabel** in deze gebruikershandleiding).

9 Belangrijkste technische gegevens

Type		C 100.6	C 105.6	C 110.4	C 120.6		
Elektrische specificaties							
Nominale spanning	V	220-240	120	220-240	220-240	220-240	120
Nominale frequentie	Hz	50/60	60	50/60	50/60	50/60	60
Nominaal stroomverbruik	kW	1,3		1,4	1,4	1,4	
Elektrische stroom	A	5,7	11	6,1	6,1	6,1	12
Beschermingscategorie	Categorie I / Categorie II	Categorie II		Catego- rie II	Catego- rie II	Categorie II	
Beschermingsklasse	IP xx	IPX5		IPX5	IPX5	IPX5	
Hydraulische specificaties							
Nominale druk	MPa/bar	7/70	7,5/75	7.5/75	8/80	8.5/85	8/80
Max. druk	MPa/bar	10/100	9/90		10/110	12/120	9,5/95
Nominale waterdoorstroming	l/min/l/h	5,3/320		5,2/310	5,2/310	5,2/310	5,3/320
Max. waterdoorstroming	l/min/l/h	7,3/440		7,3/440	7,3/440	7,3/440	
Max. waterinlaatdruk	Mpa/bar	1/10		1/10	1/10	1/10	
Max. waterinlaattertemperatuur	°C	40		40	40	40	
Max. waterinlaattemp. aanzuigmodus	°C	20		20	20	20	
Gewicht	kg	5,1 (6,1)*		5,5	6,1(6,6)**	6,7	
Hand-arm vibratie op grond van ISO 5349-1: Standaardsproeier	m/s ²	< 2,5 ±1		< 2,5 ±1	< 2,5 ±1	< 2,5 ±1	
Geluidsdrukkniveau LpA op grond van ISO 3744	dB(A)	74 ±3		74 ±3	74 ±3	74 ±3	
Gegarandeerd geluidsvermogeniveau LWA op grond van 2001/14/EG	dB(A)	90		90	90	90	

Wij behouden ons het recht voor om wijzigingen aan te brengen.

* C 100.6-6, ** C 110.4 X-TRA

10 Verklaring

CE		Verklaring	
Product:	Hogedrukreiniger		
Type:	Nilfisk C 100.6 / C 105.6 / C 110.4 / C 120.6 en verwante uitvoeringen van bovengenoemde types		
Beschrijving:	220-240 V 1~, 50/60 Hz - IP X5		
Het ontwerp van het apparaat voldoet aan de volgende reglementen:	EG-machinerichtlijn	2006/42/EU	
	EG-laagspanningsrichtlijn	2006/95/EU	
	EG-EMV-richtlijn	2004/108/EU	
	RoHS-richtlijn	2011/65/EU	
Toegepaste geharmoniseerde normen:	EN 60335-2-79		
Toegepaste landelijke normen en technische specificaties:	IEC 60335-2-79		
Naam en adres van de persoon die is bevoegd tot het samenstellen van de technische gegevens:	Anton Sørensen General Manager, Technical Operations EAPC Nilfisk-Advance A/S Sognevej 25 DK-2605 Brøndby		
Identiteit en handtekening van de persoon die namens de fabrikant gerechtigd is om de verklaring op te stellen:	 Anton Sørensen General Manager, Technical Operations EAPC Nilfisk-Advance A/S Sognevej 25 DK-2605 Brøndby		
Plaats en datum van de verklaring:	Hadsund, 1 januari 2013		

A

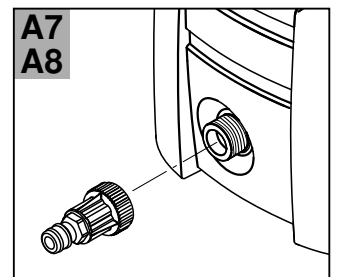
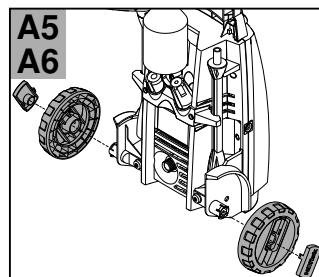
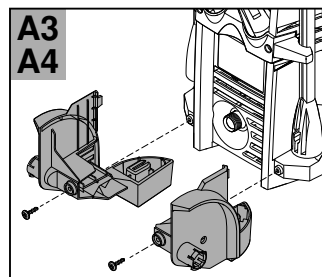
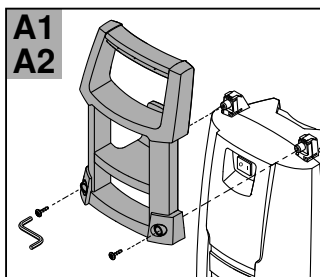
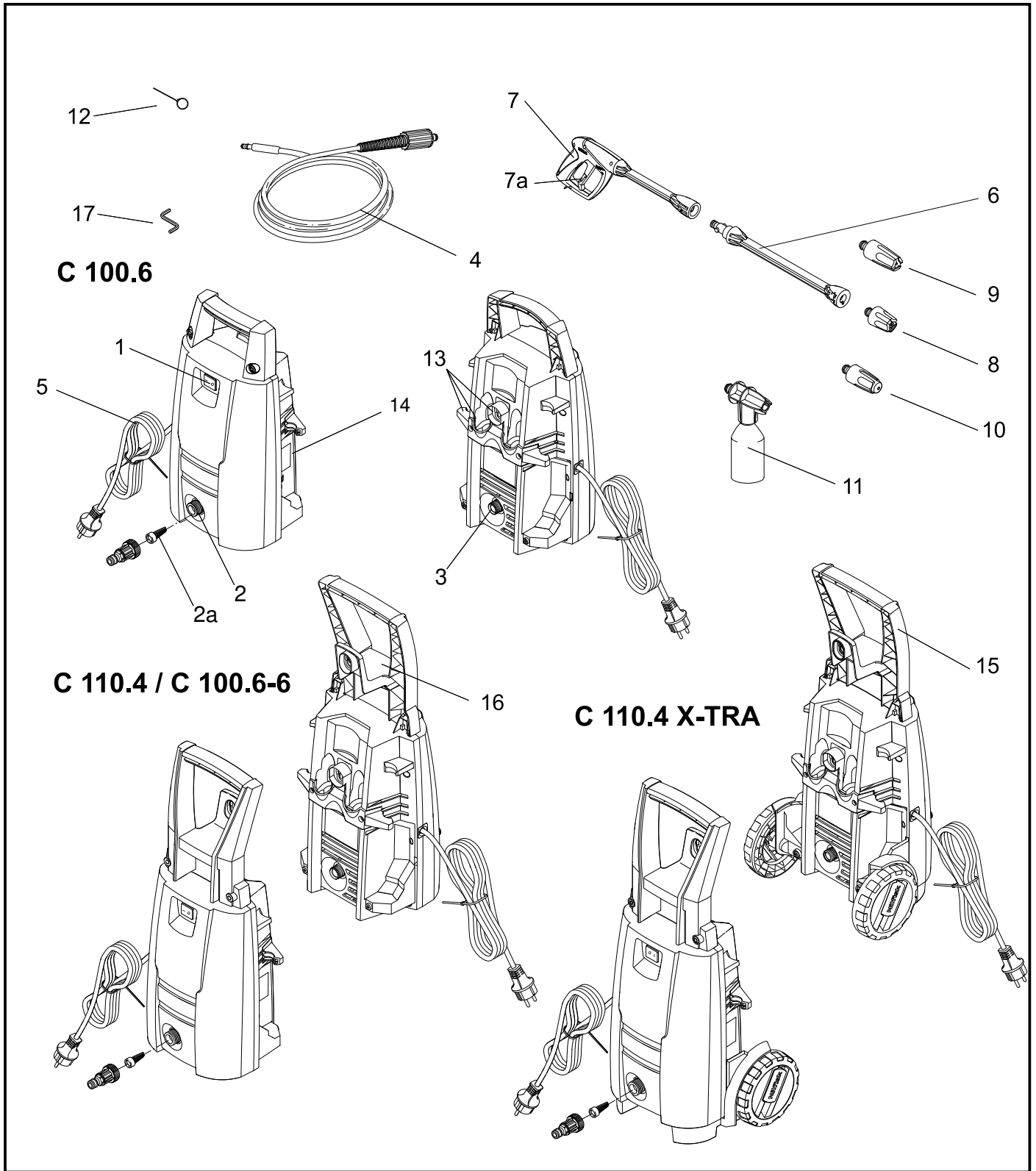
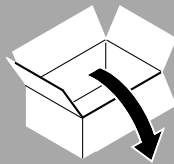

A

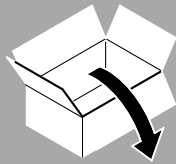

C 105.6

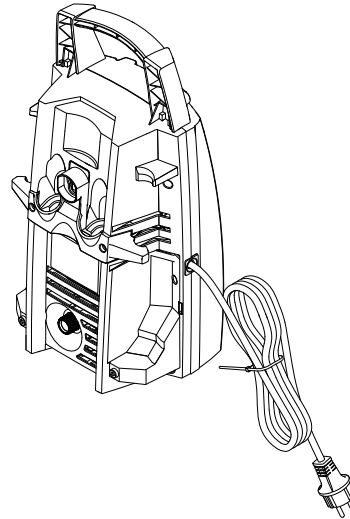
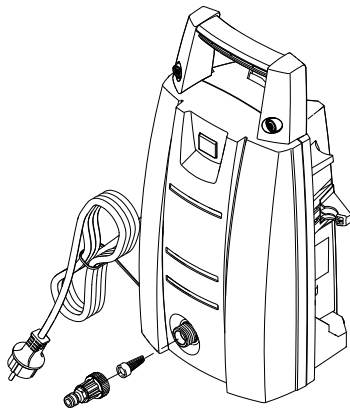

C 120.6 X-TRA

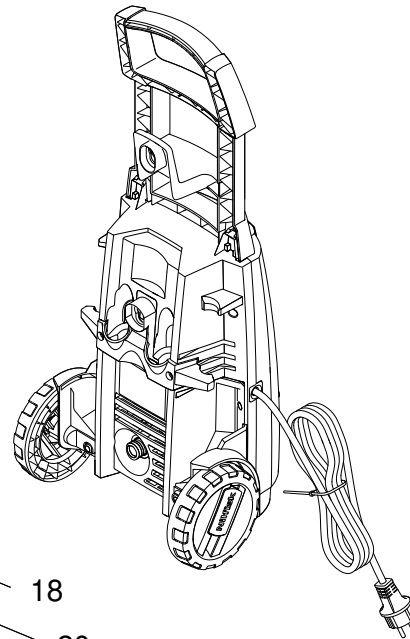
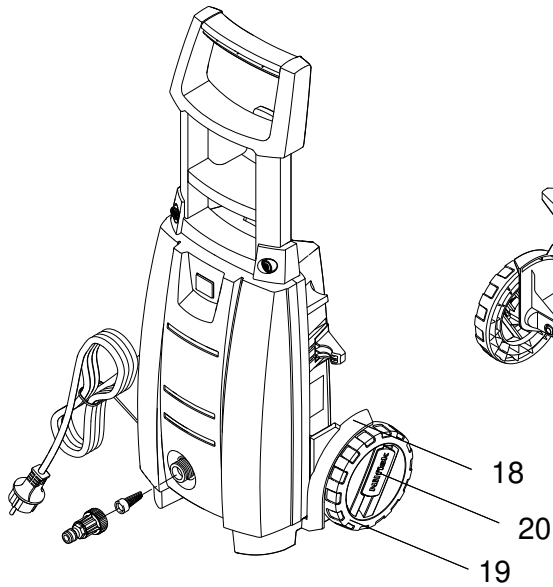

B

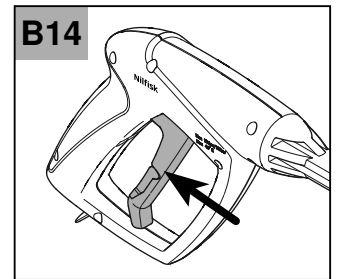
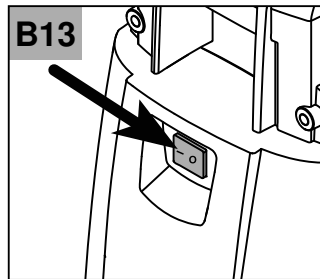
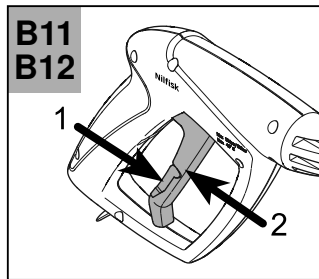
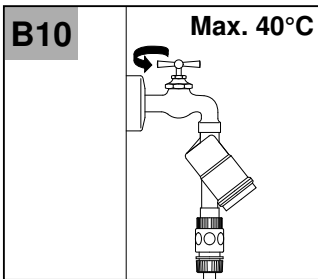
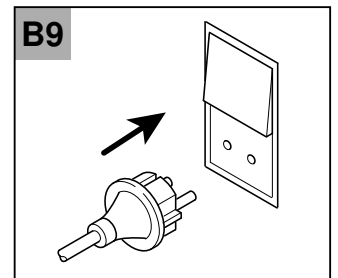
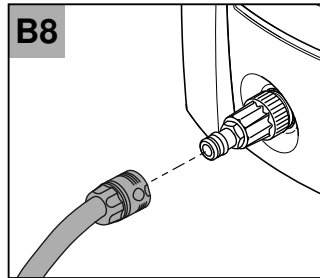
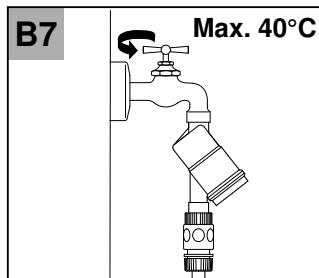
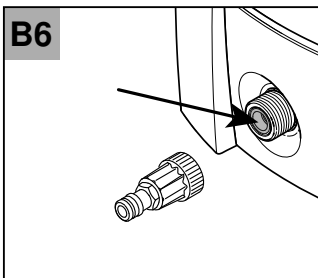
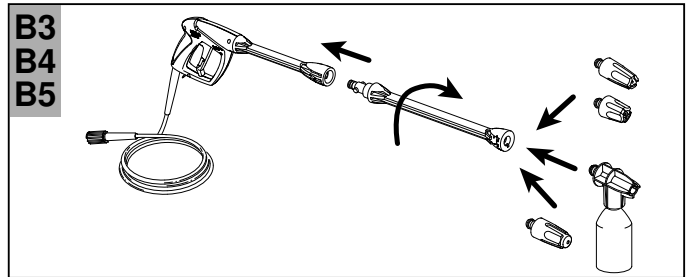
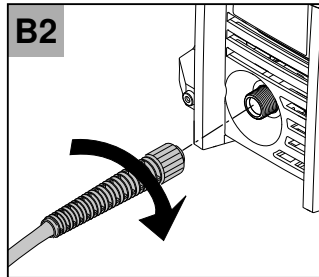
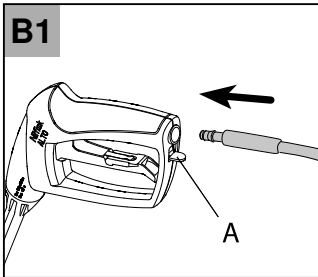

C

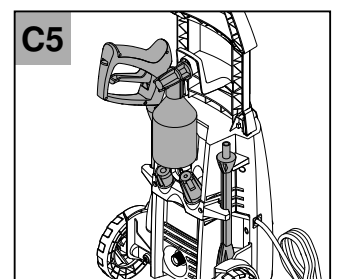
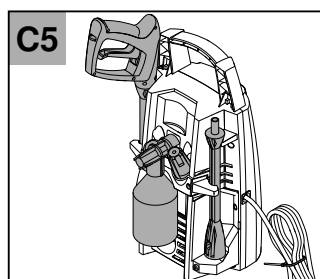
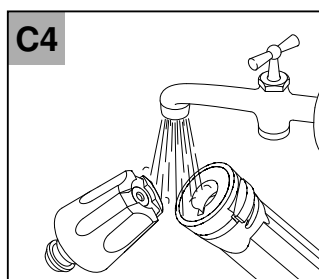
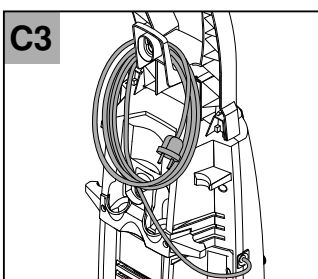
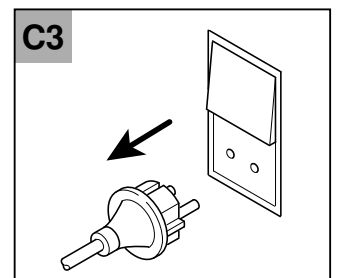
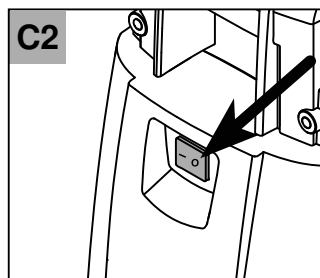
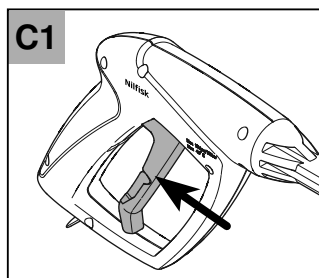
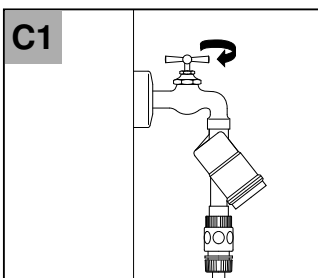
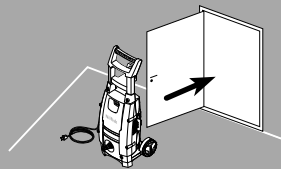

D

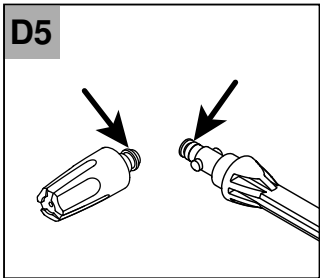
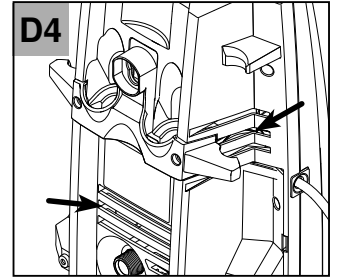
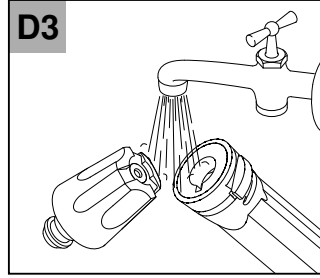
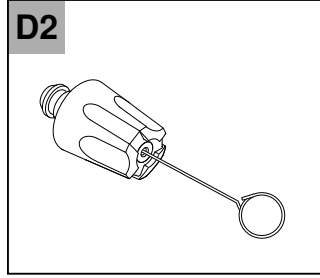
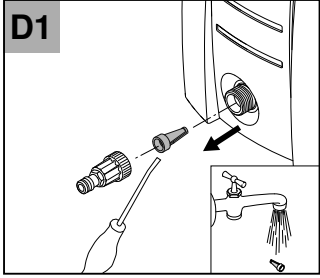

Nilfisk

<http://www.nilfisk.com>

HEAD QUARTER

DENMARK

Nilfisk-Advance Group
Sognevej 25
DK-2605 Brøndby
Tel.: (+45) 4323 8100
E-mail: mail.com@nilfisk-advance.com

SALES COMPANIES

AUSTRALIA

Nilfisk-Advance
48 Egerton St.
P.O. Box 6046
Silverwater, N.S.W. 2128
Website: www.nilfisk.com.au

AUSTRIA

Nilfisk-Advance GmbH
Metzgerstrasse 68
5101 Bergheim bei Salzburg
Website: www.nilfisk.at

BELGIUM

Nilfisk-Advance n.v.s.a.
Riverside Business Park
Boulevard Internationalelaan 55
Bâtiment C3/C4 Gebouw
Bruxelles 1070
Website: www.nilfisk.com

CHILE

Nilfisk-Advance de Chile
San Alfonso 1462
Santiago
Website: www.nilfisk.com

CHINA

Nilfisk-Advance (Suzhou)
Building 18, Suchun Industrial Estate
Suzhou Industrial Park
215021 Suzhou
Website: www.nilfisk-cs.com

CZECH REPUBLIC

Nilfisk-Advance
VGP Park Horní Počernice
Do Čertous 1/2658
193 00 Praha 9
Website: www.nilfisk.com

DENMARK

Nilfisk-Advance NORDIC A/S
Sognevej 25
2605 Brøndby
Tel.: (+45) 4323 4050
E-mail: kundeservice.dk@nilfisk.com

FINLAND

Nilfisk-Advance Oy Ab
Koskelontie 23 E
02920 Espoo
Website: www.nilfisk.fi

FRANCE

Nilfisk-Advance
26 Avenue de la Baltique
Villebon sur Yvette
91978 Courtabouef Cedex
Website: www.nilfisk.fr

GERMANY

Nilfisk-ALTO
eine Marke der Nilfisk-Advance GmbH
Guido-Oberdorfer-Straße 2-10
89287 Bellenberg
Website: www.nilfisk.de

GREECE

Nilfisk-Advance A.E.
Αναπαύσεως 29
Κορωπί T.K. 194 00
Website: www.nilfisk.gr

HOLLAND

Nilfisk-Advance
Versterkerstraat 5
1322 AN Almere
Website: www.nilfisk.nl

HUNGARY

Nilfisk-Advance Kereskedelmi Kft.
II. Rákóczi Ferenc út 10
2310 Szigetszentmiklos-Lakihegy
Website: www.nilfisk.hu

INDIA

Nilfisk-Advance India Limited
Pramukh Plaza, 'B' Wing, 4th floor, Unit No. 403
Cardinal Gracious Road, Chakala
Andheri (East) Mumbai 400 099
Website: www.nilfisk.com

IRELAND

Nilfisk-Advance
1 Stokes Place
St. Stephen's Green
Dublin 2
Website: www.nilfisk.com

ITALY

Nilfisk-Advance SpA
Strada Comunale della Braglia, 18
26862 Guardamiglio (LO)
Website: www.nilfisk.it

JAPAN

Nilfisk-Advance Inc.
1-6-6 Kita-shinyokohama, Kouhoku-ku
Yokohama, 223-0059
Website: www.nilfisk.com

MALAYSIA

Nilfisk-Advance Sdn Bhd
Sd 14, Jalan KIP 11
Taman Perindustrian KIP
Sri Damansara
52200 Kuala Lumpur
Website: www.nilfisk.com

MEXICO

Nilfisk-Advance de Mexico, S. de R.L. de C.V.
Agustín M. Chavez No. 1, PB oficina 004
Col. Centro de Ciudad Santa Fe
01210 Mexico, D.F.
Website: www.nilfisk.com

NEW ZEALAND

Nilfisk-Advance
Danish House
6 Rockridge Avenue
Penrose, Auckland 1135
Website: www.nilfisk.com

NORWAY

Nilfisk-Advance AS
Bjørnerudveien 24
1266 Oslo
Tel.: (+47) 22 75 17 70
E-mail: info.no@nilfisk.com

POLAND

Nilfisk-Advance Sp. Z.O.O.
ul. 3 Maja 8
05-800 Pruszków
Website: www.nilfisk.pl

PORTUGAL

Nilfisk-Advance
Sintra Business Park
Zona Industrial Da Abrunheira
Edificio 1, 1º A
P2710-089 Sintra
Website: www.nilfisk.pt

RUSSIA

Нилфиск-Эдванс
127015 Москва
Вятская ул. 27, стр. 7
Россия
Website: www.nilfisk.ru

SOUTH AFRICA

WAP South Africa
12 Newton Street
Spartan 1630
Website: www.nilfisk.com

SOUTH KOREA

Nilfisk-Advance Korea
3F Duksoo B/D, 317-15
Sungsoo-Dong 2Ga, Sungdong-Gu
Seoul
Website: www.nilfisk.com

SPAIN

Nilfisk-Advance S.A.
Torre d'Ara, Planta 9
08302 Mataró
Barcelona
Website: www.nilfisk.es

SWEDEN

Nilfisk-Advance AB
Talgårdsgatan 4
431 53 Mölndal
Website: www.nilfisk-alto.se

SWITZERLAND

Nilfisk-Advance
Ringstrasse 19
Kircheberg/Industri Stelzl
9500 Wil
Website: www.nilfisk-alto.ch

TAIWAN

Nilfisk-Advance Taiwan Branch
1F, No. 193, sec. 2, Xing Long Rd.
Taipei
Tel.: (+88) 6227 002 268
Website: www.nilfisk-alto.tw

THAILAND

Nilfisk-Advance Co. Ltd.
89 Soi Chokechai-Ruammitr
Viphavadee-Rangsit Road
Lad Yao, Jatuchak, Bangkok 10900
Website: www.nilfisk-thailand.com

TURKEY

Nilfisk-Advance A.S.
Şerifali Mh. Bayraktar Bulv. Sehit Sk. No:7
Ümraniye
Istanbul
Website: www.nilfisk.com

UNITED KINGDOM

Nilfisk (A Division of Nilfisk-Advance Ltd.)
Bowerbank Way
Gilwilly Industrial Estate, Penrith
Cumbria CA11 9BQ
Tel: 01768 868995
Website: www.nilfisk.co.uk

UNITED ARAB EMIRATES

Nilfisk-Advance Middle East Branch
SAIF-Zone
P.O. Box 122298
Sharjah
Website: www.nilfisk.com

VIETNAM

Nilfisk-Advance Representative Office
No. 51 Doc Ngu Str.
Ba Dinh Dist.
Hanoi
Website: www.nilfisk.com