

Always here to help you

Register your product and get support at
www.philips.com/welcome

GC4900 series



User manual

PHILIPS

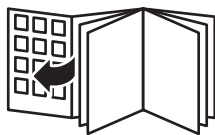

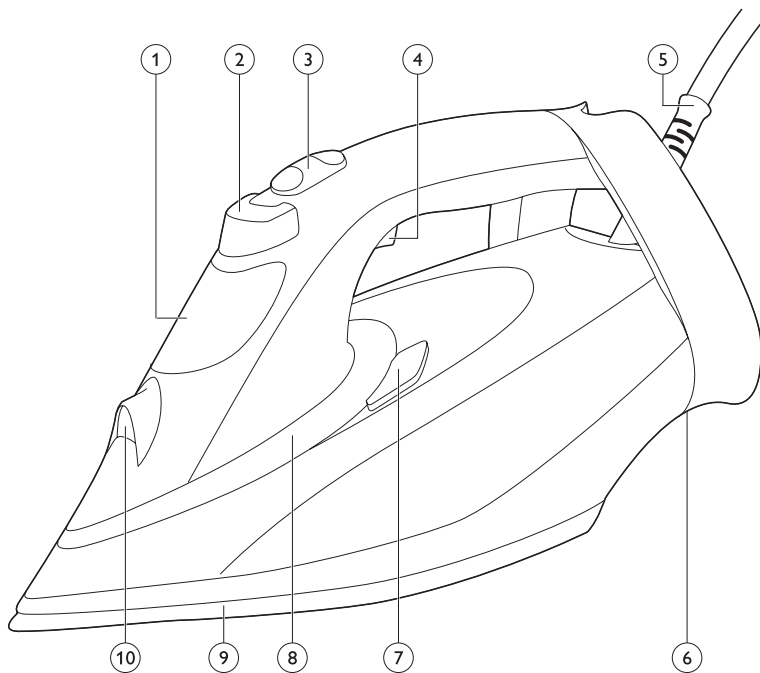

| | |
|-------------------|-----------|
| ENGLISH | 6 |
| DEUTSCH | 14 |
| FRANÇAIS | 23 |
| NEDERLANDS | 31 |

Introduction

Congratulations on your purchase and welcome to Philips! To fully benefit from the support that Philips offers, register your product at www.philips.com/welcome.

The new Philips PerfectCare Azur steam iron offers you an innovative way to iron garments. We all know the fuss with traditional irons: choosing the right temperature for tough and delicate fabrics, waiting for the iron to warm up and cool down to avoid the risk of damaging clothes with a too hot iron. Those hassles are things of the past with the new Philips PerfectCare Azur steam iron.

Historically, wrinkle removal was done with a very hot soleplate, then steam was added to enhance heat transfer and we could iron much faster:

Our research confirmed that the best way to remove wrinkles effectively is a perfect combination of intense steam and optimal soleplate temperature. The key to effective wrinkle removal is the steam, not the soleplate temperature. To get optimal steam, the soleplate temperature needs to be just above the steam temperature.

In the past, a large amount of steam at this optimal temperature would have led to water leakage. We have developed a unique steam chamber that generates a consistent output of moisture-rich steam that penetrates deep into the fabric for fast ironing with no risk of water leakage.

- Ironing is now really simple: no temperature adjustment, no scorching, no waiting for the iron to heat up or cool down. Ironing takes less time, no matter who does it. With this OptimalTEMP technology, every single garment can be ironed effectively and safely.

This iron has been approved by The Woolmark Company Pty Ltd for the ironing of wool-only products, provided that the garments are ironed according to the instructions on the garment label and those issued by the manufacturer of this iron, R1101. In the United Kingdom, Eire, Hong Kong and India, the Woolmark trademark is a certification trademark.

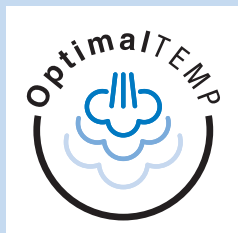

General description (Fig. 2)

- 1 Water tank lid
- 2 Spray button
- 3 Steam slider
- 4 Steam boost trigger
- 5 Mains cord
- 6 Cord winding area
- 7 Calc-Clean button
- 8 SmartLight/Calc-Clean reminder light
- 9 Soleplate
- 10 Spray nozzle

Preparing for use

Filling the water tank

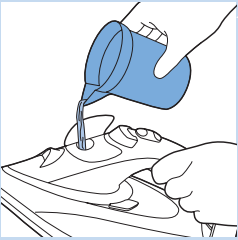

- 1 Flip open the water tank lid, then fill the water tank up to the MAX indication.

Type of water to be used

This appliance has been designed to be used with tap water. If you live in an area with hard water, fast scale build-up may occur. Therefore, it is recommended to use distilled or de-mineralized water to prolong the lifetime of the appliance.

Note: Do not put perfume, vinegar, starch, descaling agents, ironing aids or other chemicals in the water tank, as your appliance is not designed to work with these chemicals.

Heating up

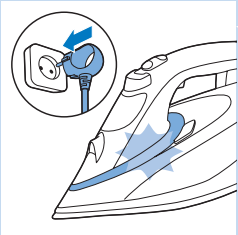

- 1 Insert the plug into an earthed wall socket. The SmartLight starts flashing blue to indicate that the iron is heating up.
- 2 The SmartLight lights up blue steadily when the iron is ready for use.

*Note: If the colour of the SmartLight is amber instead of blue, this is a reminder that you should perform **Calc-Clean** function. See chapter 'Cleaning and maintenance, section 'Using the **Calc-Clean** function'.*

OptimalTemp technology

The OptimalTemp technology enables you to iron all types of ironable fabrics, in any order, without the need to adjust any temperature setting.

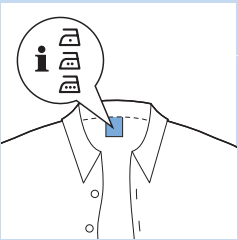
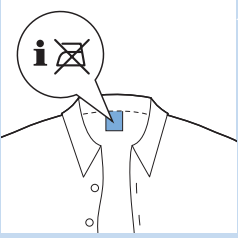
- Fabrics with these symbols are ironable, for example linen, cotton, polyester, silk, wool, viscose and rayon.
- 
- 
- Fabrics with this symbol are not ironable. These fabrics include synthetic fabrics such as Spandex or elastane, Spandex-mixed fabrics and polyolefins (e.g. polypropylene), but also prints on garments.
 - **Do not iron non-ironable fabrics.**

Steam settings

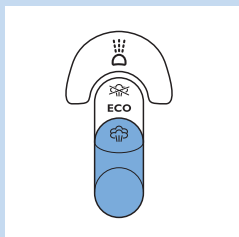

You can set different steam settings with the steam slider:

- No steam: to stop steam output when the iron is not in use.

During ironing, always choose ECO or MAX setting

- ECO: (specific types only) to save energy, reduce the steam output, and still have sufficient steam to iron your garments.
- MAX: to set the maximum steam output, perfect combination with OptimalTemp setting.

For the best results and shortest ironing time, we strongly recommend that you iron all ironable fabrics at the setting for maximum steam output.

- 1 Make sure there is enough water in the water tank.
- 2 Push the steam slider to the desired steam setting.

Note: The iron starts to produce steam when the SmartLight lights up blue steadily.

Using the appliance

Ironing



With the OptimalTemp technology, you can iron every single garment effectively and safely, even delicate fabrics like silk without having to worry about temperature settings.

- 1 You can start ironing when the SmartLight stops flashing and lights up blue steadily. (See chapter 'Preparing for use', section 'Heating up').

Features

Spray function

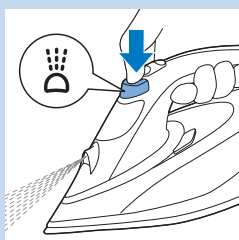

You can use the spray function to moisten the garment to be ironed. This helps to remove stubborn creases.

- 1 Make sure there is enough water in the water tank.
- 2 Press the spray button several times to moisten the garment to be ironed.

Steam boost function

A steam boost from the soleplate helps removing stubborn creases. The steam boost enhances the distribution of steam into every part of the garment.

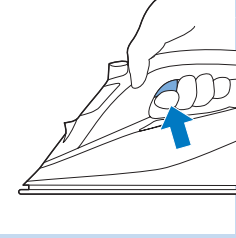

1 Press and release the steam boost trigger.

For optimal steam boost performance, it is recommended to press the steam boost trigger at intervals of 5 seconds.

Ironing with extra steam

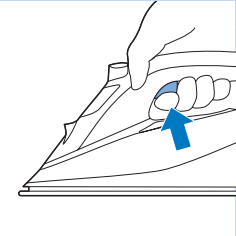

1 For extra steam during ironing, press and hold the steam boost trigger.

Vertical steam boost

You can also use the steam boost function when you hold the iron in vertical position.

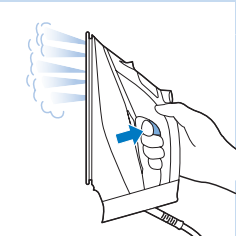

1 Hold the iron in vertical position, press and release the steam trigger and touch the garment lightly with the soleplate.

Tip: Pull the garment with one hand to stretch it for more effective wrinkle removal.

Hot steam comes out of the iron. Do not remove wrinkles from a garment while you are wearing it or somebody else is wearing it. To prevent burns, do not direct the steam at people.

Safety Auto off

To save energy, the appliance switches off automatically when it has not been moved for 2 minutes in horizontal position, or 3 minutes when it is standing on its heel.

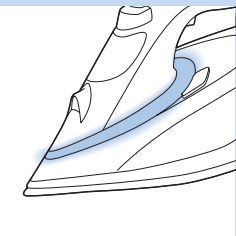

1 The SmartLight starts pulsating slowly when Safety Auto off mode has been activated.

2 To reactivate the iron, simply move it. The SmartLight flashes blue to indicate that the iron is heating up, and it lights up steadily when the iron is ready for use.

Note: The steam iron is not switched off completely when it is in Safety Auto off mode. Unplug the iron to switch it off.

Ironing tips

Minimising wrinkles while drying

Start wrinkle removal early in the drying process by spreading out the laundry properly after washing. Put the garments on hangers to make them dry naturally with less wrinkles.

Shirt ironing

Start with the time-consuming parts such as collar, cuff links and sleeves. Next, iron the bigger parts like front and back. By doing this, you prevent wrinkling the bigger parts when you are busy ironing the time-consuming ones.

Collar: When you iron a collar, start on its underside and iron from the outside (the pointy end) inwards. Turn over and repeat. Fold down the collar and press the edge for a crisp finish.

Buttons: Iron on the reverse side of the buttons for more effective and faster ironing.

Cleaning and maintenance

Cleaning

- 1 Set the steam slider to the 'no steam' position, remove the plug from the wall socket and let the iron cool down.
- 2 Wipe flakes and any other deposits off the soleplate with a damp cloth and a non-abrasive (liquid) cleaning agent.

To keep the soleplate smooth, avoid hard contact with metal objects. Never use a scouring pad, vinegar or other chemicals to clean the soleplate.

- 3 Clean the upper part of the iron with a damp cloth.
- 4 Regularly rinse the water tank with water. Empty the water tank after you have rinsed it.

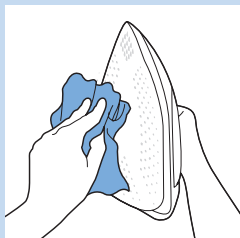

Calc-Clean System

- The Anti-Calc tablet prevents scale from clogging the steam vents. This tablet is constantly active and does not need to be replaced.
- The Calc-Clean function removes the scale particles from the iron.
- The Calc-Clean reminder light reminds you to use the Calc-Clean function after a certain period of use.

Tip: Use the Calc-Clean function every month (for specific types only, without the Calc-Clean reminder light).

Calc-Clean reminder light (specific types only)

- After a certain period of use, the colour of the SmartLight changes to amber. Then you need to perform the Calc-Clean process.

Tip: If the water in your area is hard (e.g. when flakes come out of the soleplate during ironing), use the Calc-Clean function more frequently.

Note: The SmartLight resets itself automatically and lights up blue the next time you plug in the iron, even if you have not performed the Calc-Clean process.

Do not put vinegar or other descaling agents in the water tank.

Using the Calc-Clean function

- 1 Make sure the appliance is unplugged.
- 2 Set the steam slider to 'no steam'.
- 3 Fill the water tank to the MAX level.
- 4 Insert the plug in an earthed wall socket.
- 5 Wait for the SmartLight to light up steadily, then unplug the iron.
- 6 Hold the iron over the sink, press and hold the Calc-Clean button and gently shake the iron to and fro.

Note: Steam and boiling water come out of the soleplate. Impurities and flakes (if any) are flushed out.

- 7 Release the Calc-Clean button as soon as all the water in the tank has been used up.
- 8 Repeat steps 1 to 7.

After the Calc-Clean process

- 1 Put the plug back into the wall socket, and let the iron heat up to let the soleplate dry.
- 2 When the SmartLight lights up steadily, move the iron gently over a piece of used cloth to remove any water stains that may have formed on the soleplate.
- 3 Unplug the iron and let it cool down before you store it.

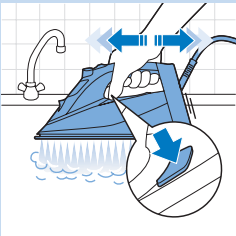
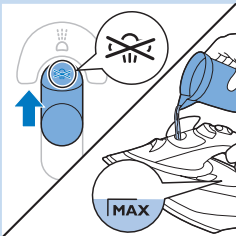
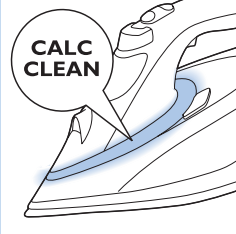

Storage

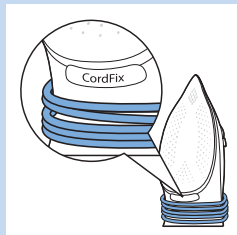

- 1 Slide the steam slider to 'no steam'.
- 2 Remove the plug from the wall socket.
- 3 Empty the water tank and let the iron cool down in a safe place.
- 4 Wind the mains cord around the cord winding area and fix it with the cord clip. Put the mains cord below the CordFix indication to ensure the mains cord does not touch the hot soleplate during storage.
- 5 Store the iron on its heel in a safe and dry place.

Troubleshooting

This chapter summarises the most common problems you could have with the appliance. If you are unable to solve the problem with the information below, visit www.philips.com/support for a list of frequently asked questions or contact the Consumer Care Centre in your country.

| Problem | Possible cause | Solution |
|--|--|--|
| The iron cannot remove wrinkles from the garment. | There is no steam during ironing. | Put water inside the water tank. Set the steam slider to MAX. |
| Water drips from the soleplate after the iron has been unplugged or has been stored. | The steam slider is set to MAX. | Set the steam slider to 'no steam'. |
| | You have put the iron in horizontal position with water still left in the water tank. | Empty the water tank. |
| The light on the iron is amber instead of blue, and keeps flashing. | The Calc-Clean reminder light has been activated. This is a regular reminder for you to descale the appliance. | Perform the Calc-Clean process (see chapter 'Cleaning and maintenance', section 'Calc-Clean System'). |
| The SmartLight pulsates slowly. | The Safety Auto-off mode is active. The iron has switched to standby mode (see chapter 'Safety Auto-off'). | Move the iron to reactivate it. The iron starts heating up again. Start ironing again only when the SmartLight lights up steadily. |
| Dirty water and impurities come out of the soleplate during ironing. | Hard water with impurities or chemicals has formed flakes inside the soleplate. | Use the Calc-Clean function one or more times (see chapter 'Cleaning and maintenance', section 'Calc-Clean System'). |
| The iron is plugged in, but the soleplate is cold. | There is a connection problem. | Check the mains cord, the plug and the wall socket. |

| Problem | Possible cause | Solution |
|---|--|--|
| The iron does not produce any steam. | There is not enough water in the water tank. | Fill the water tank (see chapter 'Preparing for use', section 'Filling the water tank'). |
| | The steam slider is set to 'no steam'. | Set the steam slider to MAX (see chapter 'Preparing for use', section 'Steam settings'). |
| | The iron is not hot enough yet to produce steam. | Wait until the SmartLight has stopped flashing and lights up steadily. |
| The iron does not produce a steam boost. | You have used the steam boost function too often within a very short period. | Continue ironing in horizontal position and wait a while before you use the steam boost function again. |
| | The iron is not hot enough yet to produce a steam boost. | Wait until the SmartLight has stopped flashing and lights up steadily. |
| Water droplets drip onto the fabric during ironing. | You have not closed the water tank lid properly. | Press the lid until you hear a click. |
| | You are ironing while the SmartLight is blinking. | Wait until the SmartLight lights up steadily before ironing. |
| | You have put a chemical into the water tank. | Rinse the water tank and do not put any perfume or chemical into the water tank. |
| The iron leaves a shine or an imprint on the garment. | The surface to be ironed was uneven, for instance because you ironed over a seam or a fold in the garment. | The iron is safe to use on all ironable garments. The shine or imprint is not permanent and disappears when you wash the garment. Avoid ironing over seams or folds. You can also place a cotton cloth over the area to be ironed to avoid imprints. |

Einführung

Herzlichen Glückwunsch zu Ihrem Kauf und willkommen bei Philips! Um das Kundendienstangebot von Philips vollständig nutzen zu können, sollten Sie Ihr Produkt unter www.philips.com/welcome registrieren.

Das neue Philips PerfectCare Azur-Dampfbügeleisen bietet Ihnen ganz neue Bügelmöglichkeiten. Wir alle kennen das Prozedere bei der Verwendung herkömmlicher Bügeleisen: Auswählen der richtigen Temperatur für strapazierfähige oder empfindliche Textilien; Warten, bis das Bügeleisen aufgeheizt oder abgekühlt ist, damit die Kleidung nicht durch zu heißes Bügeln beschädigt wird. Mit dem neuen Philips PerfectCare Azur-Dampfbügeleisen gehören diese Probleme der Vergangenheit an.

Zunächst wurden Falten mit einer sehr heißen Bügelsohle entfernt. Dann kam Dampf dazu, um die Wärmeabgabe zu verstärken. Das Bügeln gelang so viel schneller: **Unsere Studien haben bestätigt, dass die wirksamste Methode zur Beseitigung von Falten in der perfekten Kombination von intensivem Dampf und optimaler Temperatur der Bügelsohle liegt. Der Schlüssel zur effektiven Faltenentfernung ist der Dampf, nicht die Temperatur der Bügelsohle. Um idealen Dampf zu erhalten, muss die Bügelsohlentemperatur etwas über der Dampftemperatur liegen.**

In der Vergangenheit führte eine große Menge Dampf bei dieser optimalen Temperatur dazu, dass Wasser aus dem Bügeleisen auslief. Wir haben eine innovative Dampfkammer entwickelt, in der Dampf mit hohem Feuchtigkeitsgehalt gleichmäßig generiert wird. Dieser dringt tief in das Gewebe ein und sorgt so für schnelles Bügeln ohne das Risiko von Wasserflecken.

- Bügeln ist jetzt einfach wie nie: keine Temperaturregelung, kein Versengen, kein Warten, bis das Bügeleisen aufgeheizt oder abgekühlt ist. Das Bügeln geht schneller, egal wer es macht. Mit der Optimal TEMP-Technologie lässt sich jedes Kleidungsstück effektiv und sicher bügeln.

Dieses Bügeleisen wurde von der Woolmark Company Pty Ltd für das Bügeln von Textilien aus reiner Wolle empfohlen, vorausgesetzt die Kleidungsstücke werden gemäß den Anweisungen auf dem Etikett des Kleidungsstücks und denen des Herstellers dieses Bügeleisens (R1101) gebügelt. In Großbritannien, Irland, Hongkong und Indien ist das Woolmark-Warenzeichen eine Gütemarke.

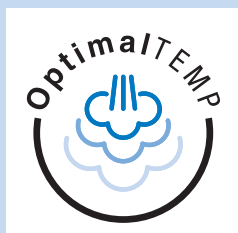

Allgemeine Beschreibung (Abb. 2)

- 1 Deckel des Wasserbehälters
- 2 Sprühtaste
- 3 Dampfschieberegler
- 4 Dampfstoßauslöser
- 5 Netzkabel
- 6 Kabelaufwicklung
- 7 Calc-Clean-Taste
- 8 SmartLight/Calc-Clean-Erinnerungsanzeige
- 9 Bügelsohle
- 10 Spraydüse

Für den Gebrauch vorbereiten

Den Wasserbehälter füllen

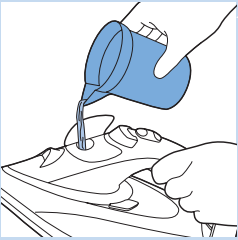

- 1 Öffnen Sie den Deckel des Wasserbehälters, und füllen Sie den Wasserbehälter bis zur Markierung MAX.

Zu verwendende Wasserart

Dieses Gerät wurde für die Verwendung mit Leitungswasser entwickelt. Wenn Sie in einer Region mit hartem Wasser leben, kann es schnell zu Kalkablagerungen kommen. Daher wird empfohlen, destilliertes oder demineralisiertes Wasser zu verwenden, um die Lebensdauer Ihres Geräts zu verlängern.

Hinweis: Geben Sie weder Duftstoffe, Essig, Wäschesteife, Entkalkungsmittel, Bügelzusätze noch andere Chemikalien in den Wasserbehälter, da das Gerät nicht für solche Chemikalien ausgelegt ist.

Aufheizen

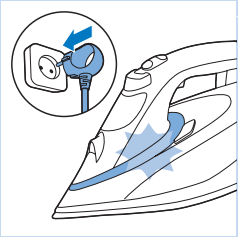

- 1 Stecken Sie den Netzstecker in eine geerdete Steckdose. Die SmartLight-Anzeige blinkt blau, um anzuzeigen, dass das Bügeleisen aufgeheizt wird.
- 2 Die SmartLight-Anzeige leuchtet dauerhaft blau, wenn das Bügeleisen bereit zum Gebrauch ist.

*Hinweis: Wenn die SmartLight-Anzeige gelb statt blau leuchtet, ist dies eine Erinnerung, dass Sie die **Calc-Clean-Funktion** verwenden sollten. Siehe Kapitel "Reinigung und Wartung", Abschnitt "Verwendung der **Calc-Clean-Funktion**".*

Optimal TEMP-Technologie

Mit der Optimal TEMP-Technologie können Sie alle bügelechten Textilien ohne spezielle Einstellung der Temperatur in beliebiger Reihenfolge bügeln.

- Stoffe mit diesen Symbolen sind bügelecht, z. B. Leinen, Baumwolle, Polyester, Seide, Wolle, Viskose und Reyon.
- Stoffe mit diesem Symbol sind nicht bügelecht. Zu diesen Stoffen gehören Synthetikfasern wie zum Beispiel Lycra oder Elastan, Lycra-Mischgewebe und Polyolefine (z. B. Polypropylen), aber auch Kleidungsstücke mit Aufdruck.
- **Bügeln Sie keine Stoffe, die nicht zum Bügeln geeignet sind.**

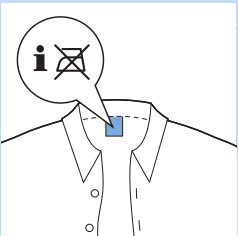
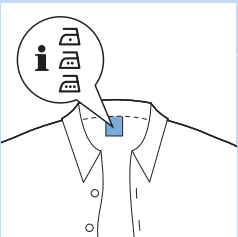

Dampfeinstellungen

Sie können verschiedene Dampfeinstellungen mit dem Dampfschieberegler einstellen:

- Kein Dampf: zur Unterbrechung der Dampfausgabe, wenn das Bügeleisen nicht in Gebrauch ist.

Wählen Sie während des Bügelns immer die ECO- oder MAX-Einstellung

- ECO: (nur bestimmte Modelle) zur Reduzierung der Dampfausgabe. Dabei wird jedoch immer noch genügend Dampf zum Bügeln Ihrer Kleidung bereitgestellt.
- MAX: zur Einstellung der maximalen Dampfausgabe, perfekte Kombination mit der OptimalTEMP-Einstellung.

Für beste Ergebnisse und die kürzeste Bügelzeit empfehlen wir Ihnen, dass Sie alle bügelbaren Stoffe mit der Einstellung für maximale Dampfausgabe bügeln.

- 1 Sorgen Sie dafür, dass sich genügend Wasser im Wassertank befindet.
- 2 Schieben Sie den Dampfschieberegler an die gewünschte Dampfeinstellung.

Hinweis: Das Bügeleisen beginnt mit der Dampferzeugung, wenn die SmartLight-Anzeige kontinuierlich blau leuchtet.

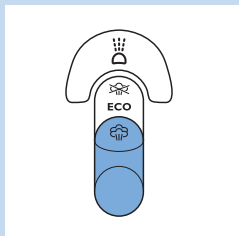

Das Gerät benutzen

Bügeln

Mit der OptimalTEMP-Technologie können Sie jedes Kleidungsstück effektiv und sicher bügeln – selbst empfindliche Stoffe wie Seide – ohne dass Sie sich um Temperatureinstellungen kümmern müssen.

- 1 Sie können mit dem Bügelvorgang beginnen, wenn die SmartLight-Anzeige nicht mehr blinkt, sondern kontinuierlich leuchtet. (Siehe Kapitel "Für den Gebrauch vorbereiten", Abschnitt "Aufheizen").

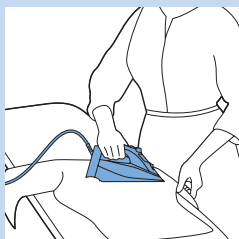

Eigenschaften

Sprühfunktion

Sie können die Sprühfunktion zum Anfeuchten des Kleidungsstücks verwenden. Das erleichtert Ihnen das Ausbügeln hartnäckiger Falten.

- 1 Sorgen Sie dafür, dass sich genügend Wasser im Wassertank befindet.
- 2 Betätigen Sie die Sprühtaste mehrmals, um das Kleidungsstück anzufeuchten.

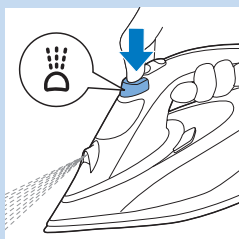

Dampfstoß-Funktion

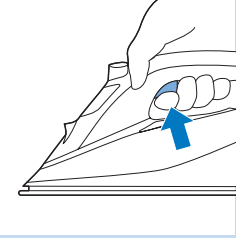

Mit einem Dampfstoß aus der Bügelsohle können Sie selbst hartnäckige Falten beseitigen. Dadurch wird der Dampf besser im ganzen Kleidungsstück verteilt.

- 1 Drücken Sie den Dampfstoßauslöser, und lassen Sie ihn wieder los. Für eine ideale Dampfstoßleistung empfehlen wir Ihnen, den Dampfstoßauslöser in Abständen von 5 Sekunden zu drücken.

Bügeln mit mehr Dampfstoß

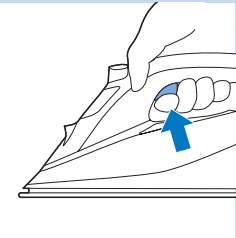

- 1 Halten Sie den Dampfstoßauslöser gedrückt, um mehr Dampfstoß auszulösen.

Vertikaler Dampfstoß

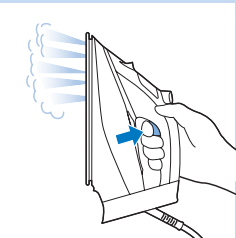

Sie können die Dampfstoß-Funktion auch verwenden, wenn Sie das Bügeleisen senkrecht halten.

- 1 Halten Sie das Bügeleisen in senkrechter Position, drücken Sie den Dampfstoßauslöser, lassen Sie ihn los, und berühren Sie das Kleidungsstück vorsichtig mit der Bügelsohle.

Tipp: Ziehen Sie das Kleidungsstück mit einer Hand stark auseinander, um Falten noch effektiver zu entfernen.

Aus dem Bügeleisen entweicht heißer Dampf. Bügeln Sie keine Falten aus einem Kleidungsstück, wenn es angezogen ist. Um Brandwunden zu verhindern, darf der Dampfstoß niemals auf Personen gerichtet werden.

Automatische Sicherheitsabschaltung

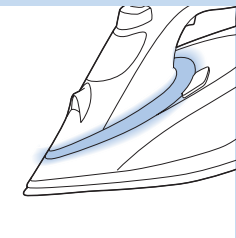

Um Energie zu sparen, schaltet sich das Gerät automatisch aus, wenn es in horizontaler Position 2 Minuten lang oder in senkrechter Position 3 Minuten lang nicht bewegt wurde.

- 1 Die SmartLight-Anzeige blinkt langsam, wenn die automatische Sicherheitsabschaltung aktiviert wurde.
- 2 Wenn Sie das Bügeleisen wieder bewegen, wird es automatisch wieder aktiviert. Die SmartLight-Anzeige blinkt blau, und zeigt damit an, dass das Bügeleisen aufheizt. Wenn die Anzeige kontinuierlich leuchtet, ist das Bügeleisen bereit für den Gebrauch.

Hinweis: Das Dampf bügeleisen ist nicht vollständig ausgeschaltet, wenn es sich im Modus der automatischen Sicherheitsabschaltung befindet. Ziehen Sie den Netzstecker des Bügeleisens, um es auszuschalten.

Bügeltipps

Verringern von Falten beim Trocknen

Beginnen Sie mit der Faltenentfernung schon früh beim Trocknen, indem Sie Ihre Wäsche nach dem Waschen richtig ausbreiten und Sie Kleidungsstücke auf Kleiderbügel hängen, damit Sie natürlich mit weniger Falten trocknen.

Hemden bügeln

Beginnen Sie mit den zeitaufwändigen Teilen wie dem Kragen, den Manschetten und den Ärmeln. Bügeln Sie als nächstes die größeren Teile wie die Vorder- und Rückseite, damit Sie den größeren Teilen keine Falten hinzufügen, wenn Sie die zeitaufwändigen Teile bügeln.

Kragen: Wenn Sie einen Kragen bügeln, fangen Sie an der Unterseite an, und arbeiten Sie sich von außen (dem spitzen Ende) nach innen vor. Umdrehen und wiederholen. Falten Sie den Kragen nach unten, und drücken Sie das Gerät auf den Rand für ein schönes Finish.

Knöpfe: Bügeln Sie auf der Rückseite der Knöpfe für ein effektiveres und schnelleres Bügeln.

Reinigung und Wartung

Pflege

1 Stellen Sie den Dampfschieberegler auf die Position "Kein Dampf", ziehen Sie den Netzstecker aus der Steckdose, und lassen Sie das Bügeleisen abkühlen.

2 Wischen Sie Kalkpartikel und andere Ablagerungen mit einem feuchten Tuch und etwas Spülmittel von der Bügelsohle.

Damit die Bügelsohle glatt bleibt, sollte sie nicht in Berührung mit Metallgegenständen kommen. Verwenden Sie zum Reinigen der Bügelsohle weder Scheuerschwämme noch Essig oder andere Chemikalien.

3 Reinigen Sie den oberen Teil des Bügeleisens mit einem feuchten Tuch.

4 Spülen Sie den Wasserbehälter regelmäßig mit klarem Wasser aus, und leeren Sie ihn anschließend.

Calc-Clean-System

- Die Anti-Kalk-Tablette verhindert, dass Kalkablagerungen die Dampfaustrittsdüsen verstopfen. Diese Tablette ist dauerhaft aktiv und muss nicht ausgetauscht werden.
- Mit der Calc-Clean-Funktion können die Kalkpartikel aus dem Bügeleisen entfernt werden.
- Die Calc-Clean-Erinnerungsanzeige erinnert Sie daran, nach einer bestimmten Gebrauchsdauer die Calc-Clean-Funktion zu verwenden.

Tipp: Verwenden Sie die Calc-Clean-Funktion jeden Monat (nur für bestimmte Modelle, ohne die Calc-Clean-Erinnerungsanzeige).

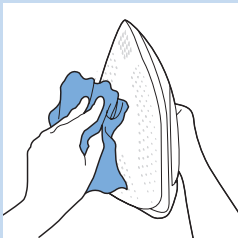

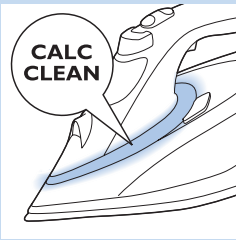

Calc-Clean-Erinnerungsanzeige (nur bestimmte Modelle)

- Wenn Sie das Gerät eine bestimmte Zeit lang verwendet haben, färbt sich die SmartLight-Anzeige orange. Dann müssen Sie den Calc-Clean-Vorgang durchführen.

Tipp: Wenn das Wasser an Ihrem Wohnort hart ist (d. h. es treten beim Bügeln Kalkpartikel aus der Bügelsohle aus), sollten Sie die Calc-Clean-Funktion häufiger anwenden.

Hinweis: Die SmartLight-Anzeige stellt sich automatisch zurück und leuchtet beim nächsten Einstecken des Bügeleisens wieder blau, selbst wenn Sie den Calc-Clean-Vorgang nicht durchgeführt haben.

Geben Sie keinen Essig oder andere Entkalkungsmittel in den Wasserbehälter.

Verwendung der Calc-Clean Funktion

- 1 Ziehen Sie den Netzstecker aus der Steckdose.
 - 2 Schieben Sie den Dampfschiebereglер auf "Kein Dampf".
 - 3 Füllen Sie den Wasserbehälter bis zur Markierung MAX.
 - 4 Stecken Sie den Netzstecker in eine geerdete Steckdose.
 - 5 Warten Sie, bis die SmartLight-Anzeige kontinuierlich leuchtet, und stecken Sie das Bügeleisen aus.
 - 6 Halten Sie das Bügeleisen über ein Spülbecken. Halten Sie die Calc-Clean-Taste gedrückt. Schwenken Sie das Bügeleisen leicht hin und her.
- Hinweis: Es treten Dampf und kochendes Wasser aus der Bügelsohle aus. Verunreinigungen und Kalkpartikel werden, sofern vorhanden, herausgespült.*
- 7 Lassen Sie die Calc-Clean-Taste los, sobald der Wasserbehälter vollständig leer ist.
 - 8 Wiederholen Sie die Schritte 1 bis 7.

Nach dem Entkalken

- 1 Stecken Sie den Netzstecker in die Steckdose, lassen Sie das Bügeleisen aufheizen und die Bügelsohle trocknen.
- 2 Wenn die SmartLight-Anzeige kontinuierlich leuchtet, führen Sie das Bügeleisen einige Male vorsichtig über ein altes Tuch, um Wasserflecken von der Bügelsohle zu entfernen.
- 3 Ziehen Sie vor dem Verstauen des Bügeleisens den Netzstecker aus der Steckdose, und lassen Sie das Gerät abkühlen.

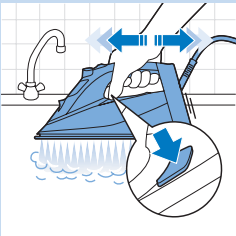
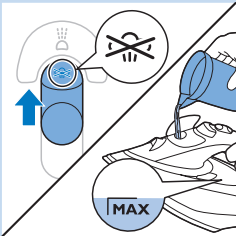

Aufbewahrung

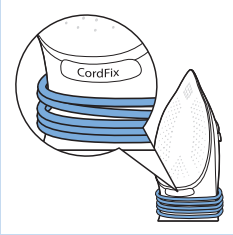

- 1 Schieben Sie den Dampfschieberegler auf "Kein Dampf".
- 2 Ziehen Sie den Netzstecker aus der Steckdose.
- 3 Entleeren Sie den Wasserbehälter, und lassen Sie das Bügeleisen an einem sicheren Ort abkühlen.
- 4 Legen Sie das Kabel um die Kabelaufwicklung, und befestigen Sie es mit dem Kabelclip. Legen Sie das Kabel unter die CordFix-Anzeige, um sicherzustellen, dass das Kabel die heiße Bügelsohle nicht während der Aufbewahrung berührt.
- 5 Bewahren Sie das Gerät aufrecht gestellt an einem sicheren und trockenen Ort auf.

Fehlerbehebung

In diesem Abschnitt sind die häufigsten Probleme zusammengestellt, die mit Ihrem Gerät auftreten können. Sollten Sie ein Problem mithilfe der nachstehenden Informationen nicht beheben können, besuchen Sie unsere Website unter: www.philips.com/support für eine Liste mit häufig gestellten Fragen, oder wenden Sie sich an das Service-Center in Ihrem Land.

| Problem | Mögliche Ursache | Lösung |
|--|--|---|
| Das Bügeleisen kann keine Falten aus dem Kleidungsstück entfernen. | Während des Bügelns wird kein Dampf abgegeben. | Füllen Sie Wasser in den Wasserbehälter. Stellen Sie den Dampfschieberegler auf MAX ein. |
| Wasser tropft aus der Bügelsohle, nachdem das Bügeleisen von der Stromversorgung getrennt oder zur Aufbewahrung verstaut wird. | Der Dampfschieberegler ist auf MAX eingestellt. | Schieben Sie den Dampfschieberegler auf "Kein Dampf". |
| | Sie haben das Bügeleisen waagrecht abgestellt, und es war noch Wasser im Wasserbehälter. | Leeren Sie den Wasserbehälter. |
| Die Anzeige auf dem Bügeleisen ist orange statt blau und blinkt kontinuierlich. | Die Calc-Clean-Erinnerungsanzeige wurde aktiviert. Dies ist eine regelmäßige Erinnerung für Sie, das Gerät zu entkalken. | Verwenden Sie die Calc-Clean-Funktion (siehe Kapitel "Reinigung und Wartung", Abschnitt "Calc-Clean-System"). |

| Problem | Mögliche Ursache | Lösung |
|---|--|---|
| Die SmartLight-Anzeige blinkt langsam. | Die automatische Sicherheitsabschaltung ist aktiviert. Das Bügeleisen wurde in den Standby-Modus geschaltet (siehe Kapitel "Autom. Sicherheitsabschaltung"). | Bewegen Sie das Bügeleisen, um es wieder zu aktivieren. Das Bügeleisen heizt erneut auf. Beginnen Sie wieder mit dem Bügeln, wenn die SmartLight-Anzeige kontinuierlich leuchtet. |
| Schmutziges Wasser und Verunreinigungen treten aus der Bügelsole während des Bügelns aus. | Durch hartes Wasser mit Verunreinigungen oder Chemikalien haben sich Kalkpartikel in der Bügelsole gebildet. | Verwenden Sie einmal oder mehrmals die Calc-Clean-Funktion (siehe Kapitel "Reinigung und Wartung", Abschnitt "Calc-Clean-System"). |
| Der Netzstecker ist mit der Steckdose verbunden, aber die Bügelsole bleibt kalt. | Es gibt ein Problem mit der Stromversorgung. | Überprüfen Sie das Netzkabel, den Netzstecker und die Steckdose. |
| Das Bügeleisen erzeugt keinen Dampf. | Der Wasserbehälter ist leer. | Füllen Sie den Wasserbehälter (siehe Kapitel "Für den Gebrauch vorbereiten", Abschnitt "Den Wasserbehälter füllen"). |
| | Der Dampfschieberegler ist auf "Kein Dampf" eingestellt. | Stellen Sie den Dampfschieberegler auf MAX ein (siehe Kapitel "Für den Gebrauch vorbereiten", Abschnitt "Dampfeinstellung"). |
| | Das Bügeleisen ist nicht heiß genug, um Dampf zu erzeugen. | Warten Sie, bis die SmartLight-Anzeige aufhört zu blinken und durchgehend leuchtet. |
| Das Bügeleisen gibt keinen Dampfstoß ab. | Sie haben die Dampfstoß-Funktion zu oft innerhalb von kurzer Zeit aktiviert. | Bügeln Sie eine Zeit lang mit waagrecht gehaltenem Bügeleisen weiter, bevor Sie die Dampfstoß-Funktion erneut betätigen. |
| | Das Bügeleisen ist nicht heiß genug, um Dampfstoß zu produzieren. | Warten Sie, bis die SmartLight-Anzeige aufhört zu blinken und durchgehend leuchtet. |
| Wasser tropft beim Bügeln auf das Gewebe. | Sie haben den Deckel des Wasserbehälters nicht richtig geschlossen. | Drücken Sie auf den Deckel, bis er hörbar einrastet. |
| | Sie bügeln, während die SmartLight-Anzeige blinkt. | Warten Sie, bis die SmartLight-Anzeige kontinuierlich aufleuchtet, bevor Sie mit dem Bügeln beginnen. |
| | Sie haben eine Chemikalie in den Wasserbehälter gegeben. | Spülen Sie den Wasserbehälter aus, und geben Sie kein Parfum und keine Chemikalien in den Wasserbehälter. |

| Problem | Mögliche Ursache | Lösung |
|--|--|---|
| Das Bügeleisen hinterlässt auf dem Stoff glänzende Stellen oder einen Abdruck. | Die zu bügelnde Oberfläche war uneben, z. B. weil Sie auf dem Stoff über einer Naht oder einer Falte gebügelt haben. | Das Bügeleisen kann auf allen bügelechten Kleidungsstücken verwendet werden. Der Glanz bzw. der Abdruck ist nicht von Dauer und verschwindet beim Waschen. Bügeln Sie, wenn möglich, nicht über Nähte oder Falten. Legen Sie ein Baumwolltuch auf den Bügelbereich, um Abdrücke zu vermeiden. |

Introduction

Félicitations pour votre achat et bienvenue dans l'univers Philips ! Pour profiter pleinement de l'assistance Philips, enregistrez votre produit sur le site à l'adresse suivante : www.philips.com/welcome.

Le nouveau fer vapeur PerfectCare Azur de Philips vous propose une façon innovante de repasser vos vêtements. Nous connaissons tous les tracas liés aux fers traditionnels : choisir la température adéquate pour vos tissus les plus difficiles et les plus délicats, attendre que le fer chauffe ou refroidisse pour éviter d'abîmer vos vêtements à cause d'un fer trop chaud. Ces problèmes appartiennent désormais au passé grâce au nouveau fer vapeur PerfectCare Azur de Philips.

À l'origine, l'élimination des plis était effectuée avec une semelle très chaude. Alors la vapeur a été ajoutée pour améliorer le transfert de chaleur et rendre le repassage beaucoup plus rapide. **Nos recherches ont confirmé que la meilleure façon d'enlever les plis efficacement était de combiner la vapeur intense et la température de semelle optimale. Il suffit que la semelle soit légèrement au-dessus de la température de vapeur pour obtenir la vapeur optimale.**

Dans le passé, une grande quantité de vapeur avec cette température optimale aurait entraîné des fuites d'eau. Nous avons développé une chambre à vapeur unique, qui produit un débit régulier de vapeur humide pénétrant en profondeur dans le tissu pour un repassage rapide sans aucun risque de fuites.

- Le repassage est maintenant vraiment simple : aucun réglage de température n'est nécessaire, plus besoin d'attendre que le fer chauffe ou refroidisse. C'est plus rapide, quelle que soit la personne qui repasse. Grâce à la technologie OptimalTEMP, tous vos vêtements sont parfaitement repassés et en toute sécurité.

Ce fer a été approuvé par The Woolmark Company Pty Ltd pour le repassage de vêtements en laine à condition que ceux-ci soient repassés selon les instructions indiquées sur l'étiquette du vêtement et celles fournies par le fabricant du fer, R1101. Au Royaume-Uni, en République d'Irlande, à Hong-Kong et en Inde, la marque commerciale Woolmark est une marque de certification.

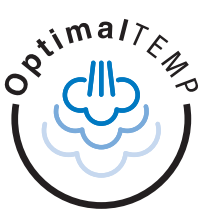

Description générale (fig. 2)

- 1 Couvercle du réservoir d'eau
- 2 Bouton spray
- 3 Glissière de vapeur
- 4 Gâchette vapeur
- 5 Cordon d'alimentation
- 6 Zone d'enroulement du cordon
- 7 Bouton Calc-Clean
- 8 Voyant de rappel SmartLight/Calc-Clean
- 9 Semelle
- 10 Spray

Avant utilisation

Remplissage du réservoir

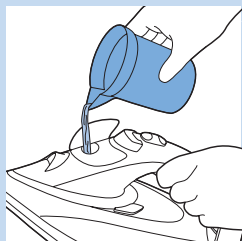

- 1 Ouvrez le couvercle du réservoir d'eau, puis remplissez le réservoir d'eau jusqu'au niveau MAX.

Type d'eau préconisé

Cet appareil a été conçu pour être utilisé avec l'eau du robinet. Si vous habitez dans une région où l'eau est calcaire, des dépôts peuvent se former rapidement. Il est dès lors recommandé d'utiliser de l'eau distillée ou déminéralisée afin de prolonger la durée de vie de l'appareil.

Remarque : Ne mettez pas de parfum, de vinaigre, d'amidon, de détartrants, de produits d'aide au repassage ou autres agents chimiques dans le réservoir d'eau, car votre appareil n'est pas conçu pour fonctionner avec ces produits chimiques.

Temps de chauffe

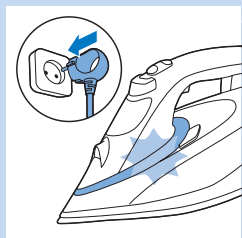

- 1 Branchez la fiche sur une prise murale mise à la terre. Le voyant SmartLight commence à clignoter en bleu pour indiquer que le fer chauffe.
- 2 Le voyant SmartLight reste allumé en bleu lorsque le fer est prêt à l'emploi.

*Remarque : Si la couleur du voyant SmartLight est orange au lieu de bleu, il s'agit d'un rappel pour exécuter la fonction **Calc-Clean**. Consultez le chapitre « Nettoyage et entretien », section « Utilisation de la fonction **Calc-Clean** ».*

Technologie OptimalTemp

La technologie OptimalTemp vous permet de repasser tous les types de tissus repassables, dans l'ordre que vous souhaitez, sans avoir à régler la température.

- Les tissus avec les symboles suivants sont repassables. Par exemple, le lin, le coton, le polyester; la soie, la laine, la viscose et la rayonne (soie artificielle).
- Les tissus avec les symboles suivants ne sont pas repassables. C'est le cas des tissus synthétiques tels que l'élasthane, des tissus comprenant de l'élasthane et des polyoléfines (p.ex., du polypropylène), mais également les impressions sur les vêtements.
- **Ne repassez pas des tissus non repassables.**

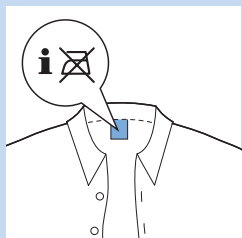
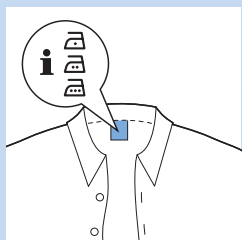

Réglages vapeur

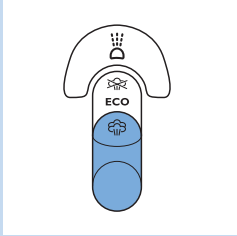

Vous pouvez sélectionner différents réglages de vapeur avec la glissière de vapeur :

- Aucune vapeur : pour arrêter le débit de vapeur lorsque le fer n'est pas utilisé.

Pendant le repassage, choisissez toujours ECO ou MAX.

- ECO : (certains modèles uniquement) pour économiser de l'énergie, réduire le débit de vapeur et toujours avoir suffisamment de vapeur pour repasser vos vêtements.
- MAX : pour sélectionner le débit de vapeur maximal, la combinaison parfaite avec le réglage OptimalTemp.

Pour des résultats optimaux et un temps de repassage le plus court possible, nous vous recommandons vivement de repasser tous les tissus repassables avec le réglage de débit de vapeur maximal.

- 1 Assurez-vous qu'il y a suffisamment d'eau dans le réservoir.
- 2 Réglez la glissière de vapeur sur le réglage de vapeur souhaité.

Remarque : Le fer commence à produire de la vapeur lorsque le voyant SmartLight reste allumé en bleu.

Utilisation de l'appareil

Repassage



Avec la technologie OptimalTemp, vous pouvez repasser chaque vêtement de manière efficace et en toute sécurité, même les tissus délicats comme la soie, sans devoir vous soucier des réglages de température.

- 1 Vous pouvez commencer le repassage lorsque le voyant SmartLight cesse de clignoter et reste allumé en bleu. (Voir le chapitre « Avant utilisation », section « Temps de chauffe »).

Caractéristiques

Fonction Spray

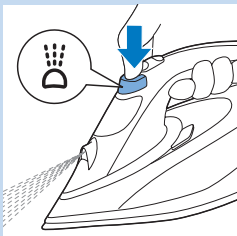

Vous pouvez utiliser la fonction Spray afin d'humidifier le vêtement à repasser et favoriser l'élimination des faux plis.

- 1 Assurez-vous qu'il y a suffisamment d'eau dans le réservoir.
- 2 Appuyez à plusieurs reprises sur le bouton du spray afin d'humidifier le vêtement à repasser.

Fonction Effet pressing

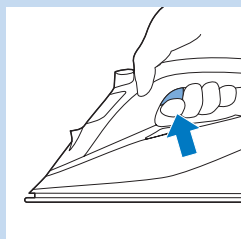

Le jet de vapeur de la semelle permet d'éliminer les faux plis. Il améliore la distribution de la vapeur : vous pouvez ainsi atteindre les moindres recoins de vos vêtements.

1 Appuyez sur la gâchette vapeur, puis relâchez-la.

Pour des performances de vapeur optimales, il est recommandé d'appuyer sur la gâchette vapeur par intervalles de 5 secondes.

Repassage avec plus de vapeur

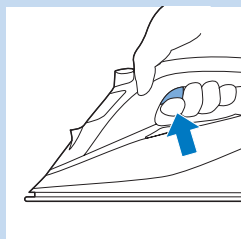

1 Pour plus de vapeur lors du repassage, maintenez la gâchette vapeur enfoncée.

Effet pressing vertical

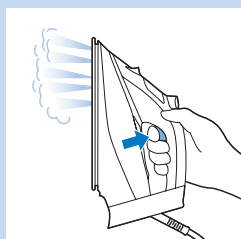

Vous pouvez également utiliser la fonction Effet pressing lorsque vous tenez le fer en position verticale.

1 Maintenez le fer en position verticale, appuyez sur la gâchette vapeur et relâchez-la, puis effleurez le vêtement avec la semelle.

Conseil : Tirez le vêtement avec une main afin de l'étirer et obtenir ainsi une meilleure élimination des plis.

De la vapeur brûlante s'échappe du fer. N'enlevez pas les plis d'un vêtement lorsque vous le portez ou lorsque quelqu'un d'autre le porte. Pour éviter toute brûlure, ne dirigez pas la vapeur vers quelqu'un.

Arrêt automatique

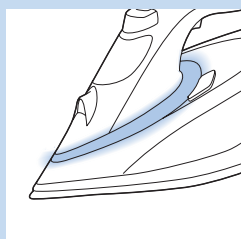

Pour économiser de l'énergie, l'appareil s'éteint automatiquement lorsqu'il n'a pas été déplacé pendant 2 minutes en position horizontale ou 3 minutes lorsqu'il repose sur son talon.

1 Le voyant SmartLight commence à clignoter lentement lorsque le mode d'arrêt automatique a été activé.

2 Pour réactiver le fer, il vous suffit de le déplacer. Le voyant SmartLight clignote en bleu pour indiquer que le fer chauffe et il reste allumé lorsque le fer est prêt à l'emploi.

Remarque : Le fer vapeur n'est pas complètement éteint lorsqu'il est en mode d'arrêt automatique. Débranchez le fer pour l'éteindre.

Conseils pour le repassage

Réduire les plis pendant le séchage

Commencez par éliminer les plis dès le séchage des vêtements en les étendant correctement après le lavage. Placez-les sur des cintres pour les faire sécher naturellement et éviter la formation de plis.

Repassage de chemise

Commencez par les parties prenant le plus de temps, notamment le col, les boutons de manchette et les manches. Ensuite, repassez les plus grandes parties comme les parties avant et arrière de la chemise. En faisant cela, vous évitez de les plisser lorsque vous repassez les parties les plus contraignantes.

Col : lorsque vous repassez un col, commencez par le dessous du col et repassez de l'extérieur (l'extrémité pointue) vers l'intérieur. Retournez le col et renouvelez l'opération. Repliez le col et appuyez sur le bord pour obtenir un résultat net.

Boutons : repassez sur l'envers des boutons pour obtenir de meilleurs résultats de repassage.

Nettoyage et entretien

Nettoyage

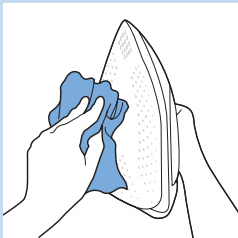

- 1 Réglez la glissière de vapeur sur la position « aucune vapeur », débranchez la fiche de la prise secteur et laissez le fer refroidir.
- 2 Ôtez les particules de calcaire et autres impuretés de la semelle au moyen d'un chiffon humide et d'un détergent (liquide) non-abrasif.

Évitez le contact de la semelle avec tout objet métallique afin de ne pas l'endommager. N'utilisez jamais de tampons à récurer, vinaigre ou autres produits chimiques pour nettoyer la semelle.

- 3 Nettoyez la partie supérieure du fer à repasser avec un chiffon humide.
- 4 Rincez régulièrement le réservoir avec de l'eau. Videz le réservoir après l'avoir rincé.

Systeme Calc-Clean

- La tablette anticalcaire empêche l'accumulation de dépôts sur les événements à vapeur. Elle agit de manière permanente et ne doit pas être remplacée.
- La fonction Calc-Clean permet d'éliminer les particules de calcaire.
- Le voyant de rappel Calc-Clean vous rappelle d'utiliser la fonction Calc-Clean après une certaine période d'utilisation.

Conseil : Utilisez la fonction Calc-Clean chaque mois (pour certains modèles uniquement, sans le voyant de rappel Calc-Clean).

Voyant de rappel Calc-Clean (certains modèles uniquement)

- Après une certaine période d'utilisation, la couleur du voyant SmartLight devient orange. Vous devez alors effectuer la procédure de détartrage.

Conseil : Si l'eau de votre zone est calcaire (par exemple, si des particules de calcaire s'écoulent de la semelle pendant le repassage), utilisez la fonction Calc-Clean plus fréquemment.

Remarque : Le voyant SmartLight se réinitialise automatiquement et s'allume en bleu lors du branchement suivant du fer, et ce même si vous n'avez pas effectué la procédure de détartrage.

Ne versez pas de vinaigre ni d'autres agents détartrants dans le réservoir d'eau.

Utilisation de la fonction Calc-Clean

- 1 Assurez-vous que l'appareil est débranché.
- 2 Réglez la glissière de vapeur sur la position « aucune vapeur ».
- 3 Remplissez le réservoir d'eau jusqu'au niveau MAX.
- 4 Branchez la fiche sur une prise murale avec mise à la terre.
- 5 Attendez que le voyant SmartLight reste allumé, puis débranchez le fer.
- 6 Tenez le fer au-dessus de l'évier, maintenez le bouton Calc-Clean enfoncé et secouez légèrement le fer.

Remarque : De la vapeur et de l'eau bouillante sortent de la semelle. Les impuretés et particules sont évacuées en même temps.

- 7 Relâchez le bouton Calc-Clean lorsque le réservoir est vide.
- 8 Répétez les étapes 1 à 7.

Après le traitement anticalcaire

- 1 Rebranchez l'appareil sur la prise secteur et laissez le fer chauffer afin de sécher la semelle.
- 2 Lorsque le voyant SmartLight reste allumé, repassez un morceau de tissu afin d'éliminer les dernières gouttes d'eau qui se sont formées sur la semelle.
- 3 Débranchez le fer et laissez-le refroidir avant de le ranger.

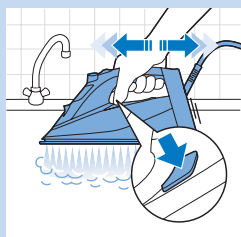
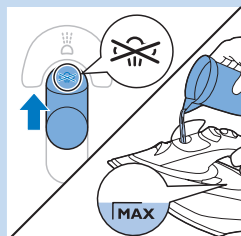
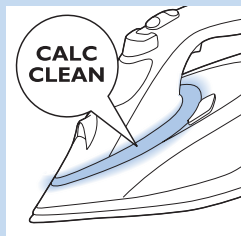

Rangement

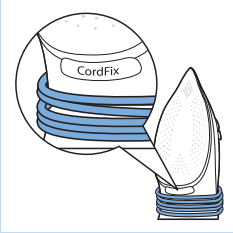

- 1 Réglez la glissière de vapeur sur la position « aucune vapeur ».
- 2 Débranchez l'appareil.
- 3 Videz le réservoir d'eau et laissez refroidir le fer en lieu sûr.
- 4 Enroulez le cordon d'alimentation à l'emplacement prévu à cet effet sur le fer et fixez l'extrémité à l'aide du clip. Disposez le cordon d'alimentation sous l'indication CordFix pour garantir qu'il ne touche pas la semelle chaude lors du stockage.
- 5 Posez le fer sur son talon et placez-le dans un endroit sûr et sec.

Dépannage

Cette rubrique présente les problèmes les plus courants que vous pouvez rencontrer avec votre appareil. Si vous ne parvenez pas à résoudre le problème à l'aide des informations ci-dessous, rendez-vous sur **www.philips.com/support** pour consulter les questions fréquemment posées, ou contactez le Service Consommateurs de votre pays.

| Problème | Cause possible | Solution |
|---|--|---|
| Le fer ne permet pas d'enlever les plis du vêtement. | Il n'y a pas de vapeur lors du repassage. | Versez de l'eau dans le réservoir d'eau. Réglez la glissière de vapeur sur MAX. |
| De l'eau s'écoule de la semelle après que le fer a été débranché ou rangé. | La glissière de vapeur est réglée sur MAX. | Réglez la glissière de vapeur sur la position « aucune vapeur ». |
| | Vous avez peut-être rangé le fer en position horizontale alors que le réservoir n'était pas vide. | Videz le réservoir d'eau. |
| Le voyant du fer est orange au lieu de bleu et continue de clignoter. | Le voyant de rappel Calc-Clean a été activé. Il s'agit d'un rappel régulier pour le détartrage de l'appareil. | Effectuez la procédure de détartrage (voir le chapitre « Nettoyage et entretien », section « Système Calc-Clean »). |
| Le voyant SmartLight clignote lentement. | Le mode d'arrêt automatique est actif. Le fer a basculé en mode veille (voir le chapitre « Arrêt automatique »). | Déplacez le fer pour le réactiver. Le fer recommence à chauffer. Ne reprenez le repassage que lorsque le voyant SmartLight reste allumé. |
| De l'eau sale et des impuretés s'écoulent de la semelle pendant le repassage. | De l'eau calcaire avec des impuretés ou produits chimiques a formé des dépôts calcaires dans la semelle. | Utilisez la fonction Calc-Clean (anticalcaire) une ou plusieurs fois (voir le chapitre « Nettoyage et entretien », section « Système Calc-Clean »). |

| Problème | Cause possible | Solution |
|--|---|---|
| Le fer à repasser est branché, mais la semelle est froide. | Il s'agit d'un problème de branchement. | Vérifiez le cordon d'alimentation, la fiche et la prise secteur. |
| L'appareil ne produit pas de vapeur. | Il n'y a pas assez d'eau dans le réservoir d'eau. | Remplissez le réservoir d'eau (voir le chapitre « Avant utilisation », section « Remplissage du réservoir d'eau »). |
| | La glissière de vapeur est réglée sur la position « aucune vapeur ». | Réglez la glissière de vapeur sur MAX (voir le chapitre « Avant utilisation », section « Réglages vapeur »). |
| | Le fer n'a pas suffisamment chauffé pour produire de la vapeur. | Patientez jusqu'à ce que le voyant SmartLight cesse de clignoter et s'allume de manière continue. |
| Le fer ne produit pas de jet de vapeur. | Vous avez utilisé la fonction Effet pressing trop souvent dans un laps de temps trop court. | Continuez à utiliser le fer en position horizontale et patientez quelques instants avant d'utiliser de nouveau la fonction Effet pressing. |
| | Le fer n'a pas suffisamment chauffé pour produire un jet de vapeur. | Patientez jusqu'à ce que le voyant SmartLight cesse de clignoter et s'allume de manière continue. |
| Des gouttes d'eau tombent sur le tissu lors du repassage. | Vous n'avez pas fermé le couvercle du réservoir d'eau correctement. | Appuyez sur le couvercle jusqu'à ce que vous entendiez un clic. |
| | Vous repassez alors que le voyant SmartLight clignote. | Attendez que le voyant SmartLight s'allume de manière continue avant de repasser. |
| | Vous avez ajouté un produit chimique dans le réservoir d'eau. | Rincez le réservoir d'eau et ne mettez aucun parfum ni produit chimique dans le réservoir d'eau. |
| Le fer laisse un voile ou une marque sur le vêtement. | La surface à repasser était non plane, par exemple parce que vous repassiez sur une couture ou un pli dans le vêtement. | Le fer peut être utilisé en toute sécurité sur tous les vêtements repassables. Le voile ou la marque n'est pas permanent(e) et partira si vous lavez le vêtement. Évitez de repasser sur les coutures ou plis. Vous pouvez aussi placer un chiffon en coton sur la zone à repasser afin d'éviter des marques. |

Inleiding

Gefeliciteerd met uw aankoop en welkom bij Philips! Als u volledig wilt profiteren van de ondersteuning die Philips biedt, registreer uw product dan op www.philips.com/welcome.

Het nieuwe Philips PerfectCare Azur-stoomstrijkijzer biedt u een innovatieve manier om uw kledingstukken te strijken. We kennen allemaal het gedoe met traditionele strijkijzers: de juiste temperatuur kiezen voor lastige en fijne stoffen en wachten tot het strijkijzer opwarmt en afkoelt, om te voorkomen dat kleding beschadigt door een te heet strijkijzer. Die problemen behoren tot het verleden met het nieuwe Philips PerfectCare Azur-stoomstrijkijzer.

Vroeger was voor het verwijderen van kreukels een zeer hete zoolplaat nodig. Vervolgens werd stoom toegevoegd om de hitte-overdracht te verbeteren, zodat we veel sneller konden strijken. **Ons onderzoek bevestigde dat de beste manier om kreukels doeltreffend te verwijderen een perfecte combinatie van intense stoom en een optimale zoolplaattemperatuur is. De sleutel naar doeltreffende kreukelverwijdering is de stoom, niet de zoolplaattemperatuur. Voor optimale stoom moet de zoolplaattemperatuur net iets hoger zijn dan de stoomtemperatuur.**

In het verleden zou een grote hoeveelheid stoom bij deze optimale temperatuur tot waterlekage hebben geleid. Wij ontwikkelden een unieke stoomkamer die consistent vochtrijke stoom genereert die diep in de stof doordringt, waardoor het strijken sneller verloopt zonder dat er water lekt.

- Strijken is nu heel eenvoudig: geen temperatuuraanpassing, geen schroeiplekken en niet meer wachten tot het strijkijzer is opgewarmd of afgekoeld. Iedereen kan sneller strijken. Dankzij deze OptimalTemp-technologie kan ieder kledingstuk doeltreffend en veilig worden gestreken.

Dit strijkijzer is door The Woolmark Company Pty Ltd goedgekeurd voor het strijken van producten met alleen wol, op voorwaarde dat de kledingstukken worden gestreken volgens de instructies die op het wasetiket staan en die door de fabrikant van dit strijkijzer (R1101) zijn uitgebracht. In het Verenigd Koninkrijk, de Ierse Republiek, Hongkong en India is het Woolmark-handelsmerk een certificeringsmerk.

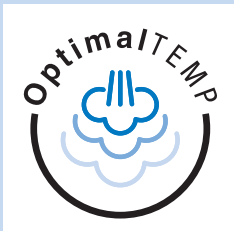

Algemene beschrijving (fig. 2)

- 1 Deksel van waterreservoir
- 2 Sproeiknop
- 3 Stoomschuifknop
- 4 Stoomstootknop
- 5 Netsnoer
- 6 Snoeropwindgebied
- 7 Calc-Clean-knop
- 8 SmartLight-/Calc-Clean-herinneringslampje
- 9 Zoolplaat
- 10 Sproeikop

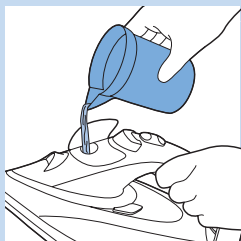
Klaarmaken voor gebruik**Het waterreservoir vullen**

- 1 Open het deksel van het waterreservoir en vul dit tot de **MAX**-aanduiding.

Te gebruiken watersoort

Dit apparaat is ontworpen voor gebruik met kraanwater. Als u in een gebied met hard water woont, kan er sprake zijn van snelle kalkvorming. Daarom wordt het aangeraden gedistilleerd of gedemineraliseerd water te gebruiken om de levensduur van het apparaat te verlengen.

Opmerking: Doe geen reukstof, azijn, stijfjel, ontkalkers, strijkconcentraat of andere chemicaliën in het waterreservoir; het apparaat is niet geschikt voor deze chemicaliën.

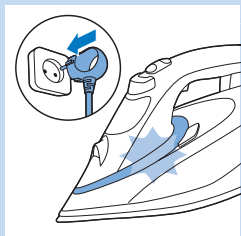
Opwarmen

- 1 Steek de stekker in een geaard stopcontact. De SmartLight begint blauw te knipperen om aan te duiden dat het strijkijzer wordt opgewarmd.
- 2 De SmartLight blijft blauw branden wanneer het strijkijzer klaar is voor gebruik.

*Opmerking: Als de SmartLight oranje is in plaats van blauw, betekent dat dat u de **Calc-Clean**-functie moet gebruiken. Zie in hoofdstuk 'Schoonmaken en onderhoud' het gedeelte 'De **Calc-Clean**-functie gebruiken'.*

OptimalTemp-technologie

De OptimalTemp-technologie stelt u in staat om alle soorten strijkbare stoffen in willekeurige volgorde te strijken zonder de strijktemperatuur aan te passen.

- Stoffen met deze symbolen kunnen worden gestreken. Voorbeelden zijn linnen, katoen, polyester; zijde, wol, viscose en rayon.

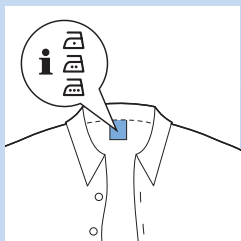

- Stoffen met dit symbool zijn niet-strijkbaar. Deze stoffen bevatten synthetische stoffen zoals spandex of elasthaan, stoffen gemengd met spandex en polyolefinen (bijvoorbeeld polypropyleen), maar ook bedrukkingen op kleding.
- **Strijk alleen strijkbare stoffen.**

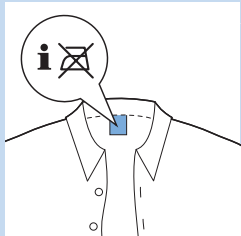

Stoominstellingen

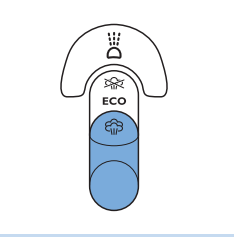

Met de stoomschuifknop kunt u verschillende stoominstellingen instellen:

- Geen stoom: hiermee stopt u de stoomproductie wanneer het strijkijzer niet in gebruik is.

Kies tijdens het strijken altijd de ECO- of MAX-instelling.

- ECO: (alleen bepaalde typen) om energie te besparen, wordt de stoomproductie verminderd. Er wordt nog wel voldoende stoom geproduceerd voor het strijken van uw kledingstukken.
- MAX: om de maximale stoomproductie in te stellen - ideaal in combinatie met de instelling OptimalTemp.

Voor de beste resultaten en de kortste strijktijd raden we u ten zeerste aan alle strijkbare stoffen te strijken met de instelling voor maximale stoomproductie.

- 1** Zorg ervoor dat er voldoende water in het waterreservoir zit.
- 2** Duw de stoomschuifknop naar de gewenste stoomstand.

Opmerking: Het strijkijzer begint stoom te produceren wanneer de SmartLight blauw blijft branden.

Het apparaat gebruiken

Strijken



Met de OptimalTemp-technologie kunt u ieder kledingstuk doeltreffend en veilig strijken, zelfs fijne stoffen als zijde, zonder dat u zich zorgen hoeft te maken over de temperatuurinstellingen.

- 1** U kunt beginnen met strijken wanneer de SmartLight ophoudt met knipperen en blauw blijft branden. (Zie in hoofdstuk 'Klaarmaken voor gebruik' het gedeelte 'Opwarmen').

Funcities

Sproeifunctie

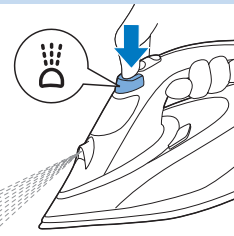

U kunt de sproeifunctie gebruiken om de te strijken stof vochtig te maken. Zo kunt u hardnekkige kreuken verwijderen.

- 1** Zorg ervoor dat er voldoende water in het waterreservoir zit.
- 2** Druk een paar keer op de sproeiknop om de te strijken stof vochtig te maken.

Stoomstootfunctie

Een stoomstoot uit de zoolplaat helpt om hardnekkige kreuken te verwijderen. De stoomstoot verbetert de verdeling van de stoom over ieder deel van het kledingstuk.

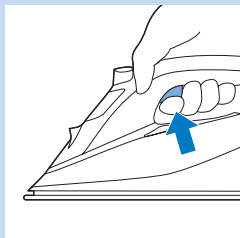

1 Druk op de stoomstootknop en laat deze weer los.

Voor optimale stoomstootprestaties is het raadzaam de stoomstootknop met tussenperiodes van 5 seconden in te drukken.

Stoomstrijken met extra stoom

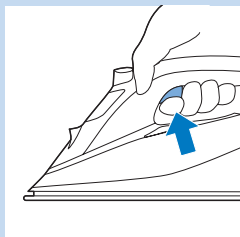

1 Houd voor extra stoom tijdens het strijken de stoomstootknop ingedrukt.

Verticale stoomstoot

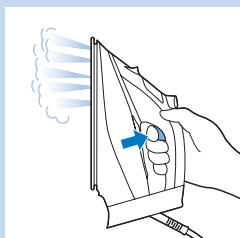

U kunt de stoomstootfunctie ook gebruiken als u het strijkijzer verticaal houdt.

1 Houd het strijkijzer in verticale positie vast, druk op de stoomknop en raak het kledingstuk voorzichtig aan met de zoolplaat.

Tip: Trek het kledingstuk met één hand strak om doeltreffender kreuken te verwijderen.

Er komt hete stoom uit het strijkijzer. Verwijder geen kreukels uit een kledingstuk terwijl u of iemand anders het draagt. Richt om brandwonden te voorkomen de stoom niet op personen.

Beveiliging: automatische uitschakeling

Het apparaat schakelt om energie te besparen automatisch uit wanneer het 2 (horizontale positie) of 3 (verticale positie) minuten niet wordt bewogen.

1 De SmartLight begint langzaam te knipperen wanneer de automatische uitschakelmodus wordt geactiveerd.

2 Als u het strijkijzer opnieuw wilt activeren, hoeft u het alleen maar even te bewegen. De SmartLight knippert blauw om aan te duiden dat het strijkijzer wordt opgewarmd en blijft branden wanneer het strijkijzer klaar is voor gebruik.

Opmerking: Het stoomstrijkijzer is niet volledig uitgeschakeld in de automatische uitschakelmodus. Haal de stekker uit het stopcontact om het strijkijzer uit te schakelen.

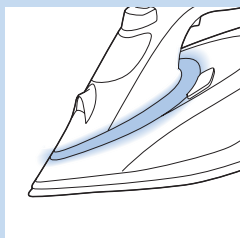

Tips voor het strijken

Minimale kreuken tijdens het drogen

Begin al vroeg in het droogproces met het verwijderen van kreuken door uw was goed uit te spreiden na het wassen en door kledingstukken aan hangers op te hangen, zodat deze op natuurlijke wijze drogen en minder kreuken.

Overhemden strijken

Begin met de tijdrovende delen, zoals de kraag, manchetten en mouwen. Strijk vervolgens de grotere delen, zoals de voor- en achterzijde, om te voorkomen dat de grotere delen kreuken wanneer u de tijdrovende delen strijkt.

Kraag: wanneer u een kraag strijkt, begin dan bij de onderzijde en werk van buiten (het puntige einde) naar binnen. Keer om en herhaal. Vouw de kraag omlaag en druk op de rand voor een strakkere afwerking.

Knopen: strijk over de achterzijde van de knoppen voor doeltreffender en sneller strijkwerk.

Schoonmaken en onderhoud

Schoonmaken

- 1 Zet de stoomschuifknop op de stand 'geen stoom', haal de stekker uit het stopcontact en laat het strijkijzer afkoelen.
- 2 Veeg schilfertjes en andere verontreinigingen van de zoolplaat met een vochtige doek en een niet-schurend (vloeibaar) schoonmaakmiddel.

Houd de zoolplaat glad door te voorkomen dat deze hard in aanraking komt met metalen voorwerpen. Gebruik nooit een schuurspons, azijn of andere chemicaliën om de zoolplaat te reinigen.

- 3 Maak de bovenkant van het strijkijzer schoon met een vochtige doek.
- 4 Spoel het waterreservoir regelmatig schoon met water. Leeg het waterreservoir nadat u het hebt schoongespoeld.

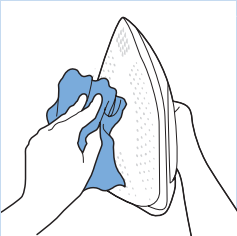

Calc-Clean-systeem

- De antikalktablet voorkomt dat kalk de stoomgaatjes verstopt. De tablet is voortdurend actief en hoeft niet te worden vervangen.
- De Calc-Clean-functie verwijdert de kalkdeeltjes uit het strijkijzer.
- Het Calc-Clean-herinneringslampje herinnert u er na een bepaalde gebruiksperiode aan dat u de Calc-Clean-functie moet gebruiken.

Tip: Gebruik de Calc-Clean-functie iedere maand (alleen voor bepaalde typen, zonder Calc-Clean-herinneringslampje).

Calc-Clean-herinneringslampje (alleen bepaalde typen)

- Na een bepaalde gebruiksduur wordt de SmartLight oranje om aan te geven dat u de Calc-Clean-procedure moet uitvoeren.

Tip: Als het water in uw gebied hard is (bijvoorbeeld wanneer er tijdens het strijken schilfers uit de zoolplaat komen), gebruik de Calc-Clean-functie dan vaker.

Opmerking: De SmartLight wordt automatisch opnieuw ingesteld en wordt blauw wanneer u de stekker van het strijkijzer weer in het stopcontact steekt, ook als u de Calc-Clean-procedure niet hebt uitgevoerd.

Doe geen azijn of andere ontkalkingsmiddelen in het waterreservoir.

De Calc-Clean-functie gebruiken

- 1 Zorg ervoor dat de stekker uit het stopcontact is.
- 2 Zet de stoomschuifknop op de stand 'geen stoom'.
- 3 Vul het waterreservoir tot het MAX-niveau.
- 4 Steek de stekker in een geaard stopcontact.
- 5 Wacht tot de SmartLight blijft branden en haal vervolgens de stekker uit het stopcontact.
- 6 Houd het strijkijzer boven de gootsteen, houd de Calc-Clean-knop ingedrukt en schud het strijkijzer voorzichtig heen en weer.

Opmerking: Er komt stoom en kokend water uit de zoolplaat. Schilfertjes en verontreinigingen, voor zover aanwezig, worden uit het strijkijzer weggespoeld.

- 7 Laat de Calc-Clean-knop los zodra al het water in het reservoir is opgebruikt.
- 8 Herhaal stap 1 tot en met 7.

Na het gebruik van de Calc-Clean-functie

- 1 Steek de stekker weer in het stopcontact en laat het strijkijzer opwarmen om de zoolplaat te laten drogen.
- 2 Wanneer de SmartLight blijft branden, beweegt u het strijkijzer voorzichtig over een schone, oude doek om waterplekken te verwijderen die zich mogelijk op de zoolplaat hebben gevormd.
- 3 Haal de stekker uit het stopcontact en laat het strijkijzer afkoelen voordat u het opbergt.

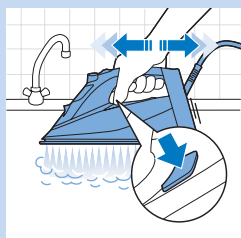
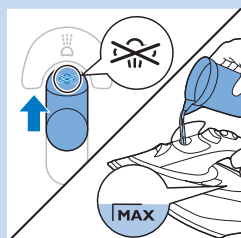
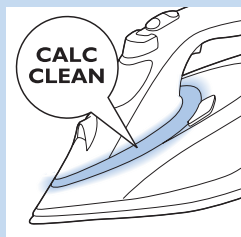

Opbergen

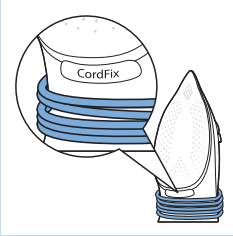

- 1 Zet de stoomschuifknop op de stand 'geen stoom'.
- 2 Haal de stekker uit het stopcontact.
- 3 Leeg het waterreservoir en laat het strijkijzer afkoelen op een veilige plaats.
- 4 Wikkel het netsnoer om het snoeropwindgebied en zet het vast met de snoerklem. Bevestig het netsnoer onder de CordFix-aanduiding om er zeker van te zijn dat het bij het opbergen niet in aanraking komt met de hete zoolplaat.
- 5 Berg het strijkijzer op door het op zijn achterkant op een veilige en droge plaats neer te zetten.

Problemen oplossen

Dit hoofdstuk behandelt in het kort de problemen die u kunt tegenkomen tijdens het gebruik van het apparaat. Als u het probleem niet kunt oplossen met de informatie hieronder, ga dan naar **www.philips.com/support** voor een lijst met veelgestelde vragen of neem contact op met het Consumer Care Centre in uw land.

| Probleem | Mogelijke oorzaak | Oplossing |
|--|--|---|
| Het strijkijzer kan kreukels niet uit een kledingstuk verwijderen. | Er komt geen stoom uit het strijkijzer tijdens het strijken. | Vul het waterreservoir. Zet de stoomschuifknop op de stand MAX. |
| Er komen waterdruppels uit de zoolplaat nadat de stekker uit het stopcontact is gehaald of wanneer het strijkijzer wordt opgeborgen. | De stoomschuifknop is ingesteld op MAX. | Zet de stoomschuifknop op de stand 'geen stoom'. |
| | Het strijkijzer is in horizontale stand blijven staan terwijl er nog water in het waterreservoir zat. | Leeg het waterreservoir. |
| Het lampje op het strijkijzer wordt oranje in plaats van blauw en blijft knipperen. | Het Calc-Clean-herinneringslampje is geactiveerd. Dit is een periodieke herinnering voor u om het apparaat te ontkalken. | Voer de Calc-Clean-procedure uit (zie in hoofdstuk 'Schoonmaken en onderhoud' het gedeelte 'Calc-Clean-systeem'). |

| Probleem | Mogelijke oorzaak | Oplossing |
|---|--|---|
| De SmartLight knippert langzaam. | De automatische uitschakelmodus is geactiveerd. Het strijkijzer is overgeschakeld naar de stand-bymodus (zie hoofdstuk 'Beveiliging: automatische uitschakeling'). | Beweeg het strijkijzer om het weer te activeren. Het strijkijzer wordt weer opgewarmd. Begin pas weer met strijken wanneer de SmartLight blijft branden. |
| Er komen vuil water en verontreinigingen uit de zoolplaat tijdens het strijken. | Hard water met onzuiverheden of chemische stoffen heeft schilfers gevormd in de zoolplaat. | Gebruik de Calc-Clean-functie een of meerdere keren (zie in hoofdstuk 'Schoonmaken en onderhoud' het gedeelte 'Calc-Clean-systeem'). |
| De stekker zit in het stopcontact, maar de zoolplaat is koud. | Er is een aansluitprobleem. | Controleer het netsnoer, de stekker en het stopcontact. |
| Het strijkijzer produceert geen stoom. | Er zit niet voldoende water in het waterreservoir. | Vul het waterreservoir (zie in hoofdstuk 'Klaarmaken voor gebruik' het gedeelte 'Het waterreservoir vullen'). |
| | De stoomschuifknop is ingesteld op de stand 'geen stoom'. | Zet de stoomschuifknop op de stand MAX (zie in hoofdstuk 'Klaarmaken voor gebruik' het gedeelte 'Stoominstellingen'). |
| Het strijkijzer produceert geen stoomstoot. | Het strijkijzer is niet warm genoeg om stoom te produceren. | Wacht tot de SmartLight niet meer knippert en blijft branden. |
| | U hebt de stoomstootfunctie te vaak achter elkaar gebruikt. | Ga verder met strijken, met het apparaat in horizontale stand, en wacht een tijdje voordat u de stoomstootfunctie opnieuw gebruikt. |
| Er vallen druppeltjes water op de stof tijdens het strijken. | Het strijkijzer is nog niet warm genoeg om een stoomstoot te produceren. | Wacht tot de SmartLight niet meer knippert en blijft branden. |
| | U hebt het deksel van het waterreservoir niet goed gesloten. | Druk op het klepje tot u een klik hoort. |
| Het strijkijzer laat een glans of een afdruk op het kledingstuk na. | U strijkt terwijl de SmartLight knippert. | Wacht tot de SmartLight blijft branden voor u gaat strijken. |
| | U hebt een chemische stof in het waterreservoir gedaan. | Spoel het waterreservoir schoon en doe geen reukstoffen of andere chemicaliën in het waterreservoir. |
| Het strijkijzer laat een glans of een afdruk op het kledingstuk na. | Het oppervlak dat gestreken moest worden was ongelijk, bijvoorbeeld omdat u over een naad of een vouw in het kledingstuk hebt gestreken. | Het strijkijzer is veilig te gebruiken op alle strijkbare kledingstukken. De glans of afdruk is niet blijvend en verdwijnt wanneer u het kledingstuk wast. Strijk niet over naden of vouwen. U kunt ook een katoenen doek over het te strijken gedeelte leggen om afdrukken te voorkomen. |



www.philips.com

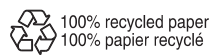

100% recycled paper
100% papier recyclé

4239.000.8855.1