

BOSE

Lifestyle[®] SoundTouch[™] 235 entertainment system



Set Up Guide • Opsætningsvejledning • Setup-Anleitun
Installatiehandleiding • Guía de instalación
Käyttöönotto-ohje • Guide de configuration
Guida alla configurazione • Üzembe helyezési útmutató
Installasjonsveiledning • Przewodnik konfiguracji
Manual de configuração • Installationsanvisning

Belangrijke veiligheidsinstructies

Lees deze handleiding door

Neem de tijd om de instructies in deze gebruikershandleiding zorgvuldig door te nemen. De instructies dienen om het systeem juist te configureren en te bedienen en de geavanceerde functies optimaal te benutten. Bewaar deze handleiding om deze later te kunnen raadplegen.



De bliksemschicht met pijnpunt in een gelijkzijdige driehoek waarschuwt de gebruiker voor de aanwezigheid van niet-geïsoleerde gevaarlijke spanning in de behuizing van het systeem, die zo hoog kan zijn dat er een risico op elektrische schokken bestaat.



Het uitroepteken in een driehoek, als afgebeeld op het systeem, is bedoeld om de gebruiker attent te maken op belangrijke instructies voor gebruik en onderhoud in deze gebruikershandleiding.



WAARSCHUWING: Bevat kleine onderdelen die een verstikkingsgevaar kunnen vormen. Niet geschikt voor kinderen jonger dan 3 jaar.



WAARSCHUWINGEN:

- Stel het apparaat niet bloot aan regen of vocht, om het risico op brand of elektrische schokken te verlagen.
 - Stel dit apparaat niet bloot aan druipende of spattende vloeistoffen en plaats geen met vloeistof gevulde voorwerpen, zoals vazen, op of bij het apparaat. Evenals bij andere elektronische producten dient u op te letten dat er geen vloeistof in enig deel van het systeem terecht komt. Vloeistoffen kunnen leiden tot defecten en/of brandgevaar.
 - Om elektrische schokken te voorkomen, dient u de netstekker op de juiste manier in het stopcontact te steken. Steek de stekker helemaal in het stopcontact.
 - Plaats geen open vlammen, zoals brandende kaarsen, op of bij het apparaat.
-



WAARSCHUWINGEN:

- Breng geen wijzigingen aan aan het systeem of de accessoires. Wijzigingen door onbevoegden kunnen de veiligheid, de naleving van voorschriften en de werking van het systeem in gevaar brengen.
 - Langdurige blootstelling aan harde muziek kan gehoorschade veroorzaken. Vermijd extreme volumes wanneer u een hoofdtelefoon gebruikt, vooral gedurende langere tijd.
-

Opmerkingen:

- Het productlabel bevindt zich aan de onderkant of achterkant van het product.
- Wanneer de netstekker of aansluiting van een apparaat als stroomonderbreker wordt gebruikt, dient deze stroomonderbreker steeds goed bereikbaar te zijn.
- Het product mag alleen binnenshuis worden gebruikt. Het is niet ontworpen of getest voor gebruik buitenshuis, in recreatievoertuigen of op boten.
- Dit product mag alleen worden gebruikt met de bijgeleverde voeding.
- De bij het systeem geleverde luidsprekerkabels en aansluitkabels zijn niet goedgekeurd voor installatie in een muur. Raadpleeg de plaatselijke bouwvoorschriften voor het juiste type bedrading en kabels voor installatie in een muur.
- Veranderingen of aanpassingen die niet uitdrukkelijk zijn goedgekeurd door Bose Corporation kunnen leiden tot het vervallen van de bevoegdheid van de gebruiker om dit apparaat te gebruiken.

Belangrijke veiligheidsinstructies

1. Lees deze instructies door.
2. Bewaar deze instructies.
3. Neem alle waarschuwingen in acht.
4. Volg alle instructies.
5. Gebruik dit apparaat niet in de buurt van water.
6. Alleen met een droge doek reinigen.
7. De ventilatieopeningen niet blokkeren. Installeer het apparaat volgens de instructies van de fabrikant.
8. Installeer het niet in de buurt van warmtebronnen zoals radiatoren, verwarmingsroosters, kachels of andere apparaten (waaronder versterkers) die warmte produceren.

Belangrijke veiligheidsinstructies

9. Schakel de veiligheidsfunctie van de gepolariseerde of geeeerde stekker niet uit. Een gepolariseerde stekker heeft twee platte pinnen, waarbij de ene breder is dan de andere. Een geeeerde stekker heeft twee platte pinnen en een derde, ronde pin voor de aarding. De brede poot of de derde poot zijn bedoeld voor uw veiligheid. Als de bijgeleverde stekker niet in het stopcontact past, neem dan contact op met een elektricien om het verouderde stopcontact te vervangen.
10. Zorg dat er niet op het netsnoer wordt gelopen en dat het niet wordt afgeknelnd, met name bij stekkers, stopcontacten en het punt waar deze uit het apparaat komen.
11. Gebruik uitsluitend randapparatuur/accessoires die door de fabrikant worden gespecificeerd.
12.  Gebruik het apparaat uitsluitend in combinatie met het verrijdbare plateau, de standaard, de beugel of de tafel die door de fabrikant worden gespecificeerd of samen met het apparaat worden verkocht. Als u een verrijdbaar plateau gebruikt, moet u het apparaat en het plateau voorzichtig verplaatsen zodat deze niet omvallen en letsel veroorzaken.
13. Verwijder de stekker van dit apparaat uit het stopcontact bij onweer of als het langere tijd niet wordt gebruikt.
14. Laat alle onderhoud over aan bevoegde medewerkers. Onderhoud is vereist als het apparaat is beschadigd, als bijvoorbeeld een snoer of stekker van de voeding is beschadigd, als er vloeistof in het apparaat is terechtgekomen of voorwerpen in het apparaat zijn gevallen, als het apparaat is blootgesteld aan regen of vocht, niet normaal werkt of is gevallen.



Gooi gebruikte batterijen op de juiste wijze weg, volgens de plaatselijke voorschriften. Niet verbranden.

廢電池請回收



Dit symbool betekent dat het product niet mag worden weggegooid als huishoudelijk afval en naar een geschikt inzamelpunt voor recycling moet worden gebracht. Het op de juiste wijze afvoeren en recyclen helpt natuurlijke hulpbronnen, de menselijke gezondheid en het milieu te beschermen. Voor meer informatie over het afvoeren en recyclen van dit product neemt u contact op met de gemeente waar u woont, de afvalverwerkingsdienst, of de winkel waar u dit product hebt gekocht.



Bose Corporation verklaart hierbij dat dit product voldoet aan de essentiële vereisten en andere relevante bepalingen van richtlijn 1999/5/EG en alle andere vereisten van de toepasselijke EU-richtlijnen. De volledige conformiteitsverklaring kunt u vinden op: www.Bose.com/compliance.

Namen van en gehalte aan giftige of gevaarlijke stoffen of elementen						
Naam onderdeel	Giftige of gevaarlijke stoffen en elementen					
	Lood (Pb)	Kwik (Hg)	Cadmium (Cd)	Zeswaardig chroom (Cr(VI))	Polybroombifenylnyl (PBB)	Polybroomdifenylether (PBDE)
PCB's	X	O	O	O	O	O
Metalen onderdelen	X	O	O	O	O	O
Plastic onderdelen	O	O	O	O	O	O
Luidsprekers	X	O	O	O	O	O
Kabels	X	O	O	O	O	O

Deze tabel is opgesteld in overeenstemming met de bepalingen van SJ/T 11364.

O: Geeft aan dat het gehalte aan de genoemde gevaarlijke stof in alle homogene materialen van dit onderdeel onder de maximaal toegelaten waarden in GB/T 26572 ligt.

X: Geeft aan dat de genoemde gevaarlijke stof in minstens één van de voor dit onderdeel gebruikte homogene materialen boven de maximaal toegelaten waarden in GB/T 26572 ligt.

Wettelijk verplichte informatie

Vul het volgende in en bewaar deze informatie voor uw administratie.

Het serie- en modelnummer vindt u op het onderpaneel van het product.

Lifestyle® SoundTouch™-model: _____

Serienummer bedieningsconsole: _____

Serienummer Acoustimass®: _____

Aankoopdatum: _____

Bewaar het aankoopbewijs samen met deze installatiehandleiding en de gebruikershandleiding.

Fabricagedatum

De vier vetgedrukte cijfers in het serienummer geven de fabricagedatum aan. Het eerste cijfer is het fabricagejaar. "5" is 2005 of 2015. De cijfers 2-4 zijn de maand en de dag. "001" is 1 januari en "365" is 31 december.

Importeur in China: Bose Electronics (Shanghai) Company Limited, Part C, Plan 9, No. 353 North Riyang Road, China (Shanghai) Pilot Free Trade Zone

Importeur in de EU: Bose GP, Castleblayney Road, Carrickmacross, Ierland

Importeur in Taiwan: Bose Taiwan Branch, Room 905, 9F, Worldwide House, 131 Min Sheng East Rd, Section 3, Taipei, Taiwan, 105

App Store is een servicemerk van of Apple Inc.

Amazon, Kindle en Fire zijn handelsmerken van Amazon.com, Inc. of dochterondernemingen.

Android en Google Play zijn handelsmerken van Google, Inc.

Blu-ray Disc™ en Blu-ray™ zijn handelsmerken van de Blu-ray Disc Association.

Het woordmerk *Bluetooth*® en de bijbehorende logo's zijn gedeponeerde handelsmerken die het eigendom zijn van Bluetooth SIG, Inc. en het gebruik van dergelijke merken door Bose Corporation gebeurt onder licentie.

 Vervaardigd onder licentie van Dolby Laboratories. Dolby en het dubbele-D-symbool zijn handelsmerken van Dolby Laboratories.

 Voor DTS-octrooien raadpleegt u <http://patents.dts.com>. Vervaardigd onder licentie van Digital Theater Systems, INC. DTS, het symbool, en DTS en het symbool samen zijn gedeponeerde handelsmerken en DTS Digital Surround is een handelsmerk van DTS, Inc. © DTS, Inc. Alle rechten voorbehouden.

 De termen HDMI en HDMI High-Definition Multimedia Interface, en het HDMI-logo, zijn handelsmerken of gedeponeerde handelsmerken van HDMI Licensing LLC in de Verenigde Staten en in andere landen.



iHeartRadio is een gedeponeerd handelsmerk van iHeartMedia, Inc.

Dit product bevat Spotify-software die onderworpen is aan licenties van derden die hier worden vermeld: www.spotify.com/connect/third-party-licenses.

Spotify is een gedeponeerd handelsmerk van Spotify AB.

SoundTouch en het ontwerp van de mededeling omtrent draadloos gebruik zijn handelsmerken van Bose Corporation in de VS en andere landen.

Wi-Fi is een gedeponeerd handelsmerk van Wi-Fi Alliance®.

© 2015 Bose Corporation. Niets in deze uitgave mag worden gereproduceerd, gewijzigd, gedistribueerd of op andere wijze gebruikt zonder voorafgaande schriftelijke toestemming.

Inleiding

Over uw Lifestyle® SoundTouch™-systeem	6
SoundTouch™	6
Over uw SoundTouch™ draadloze adapter	6
Uitpakken	7

De bedieningsconsole installeren

Doos met bedieningsconsole.....	8
---------------------------------	---

De Acoustimass®-module installeren

Doos met Acoustimass®-module.....	11
-----------------------------------	----

De luidsprekers installeren

Doos met luidspreker.....	13
---------------------------	----

Het systeem opstarten

Doos met interactieve items	16
De batterijen van de afstandsbediening aanbrengen	16
Het systeem inschakelen.....	17
De installatie voltooien met UNIFY®	18
Andere artikelen in doos 4.....	19

Verzorging en onderhoud

Rubbervoetjes aanbrengen	20
Problemen oplossen	20
Contact opnemen met de klantenservice.....	20

Bijlage: Gebruik van UNIFY® voor het installeren van SoundTouch™

Het systeem aan uw Wi-Fi®-netwerk toevoegen	21
Het systeem toevoegen aan een bestaande SoundTouch™-account	21
De SoundTouch™-app downloaden en installeren	21

Inleiding

Over uw Lifestyle® SoundTouch™-systeem

Het Lifestyle® SoundTouch™-systeem is elegant en gemakkelijk te gebruiken en levert superieure prestaties voor zowel muziek als video. Deze handleiding bevat stapsgewijze instructies om uw nieuwe systeem te installeren en in te stellen. Raadpleeg de gebruikershandleiding voor de systeemfuncties.

Uw nieuwe home-entertainmentsysteem omvat twee Gemstone® ES-luidsprekers, een bedieningsconsole, de Acoustimass®-module, de SoundTouch™ draadloze adapter en een universele afstandsbediening.

SoundTouch™

Met SoundTouch™ kunt u internetradio, muziekservices en uw muziekbibliotheek streamen. Als u thuis Wi-Fi® hebt, bent u klaar om te genieten van uw favoriete muziek in elke kamer. Raadpleeg de gebruikershandleiding voor de systeemfuncties.

Over uw SoundTouch™ draadloze adapter

Met de SoundTouch™ draadloze adapter in doos **4** activeert u SoundTouch™- en Bluetooth®-technologie op uw entertainmentsysteem. Het instellen van de draadloze adapter maakt deel uit van de UNIFY®-installatie. Maak geen verbinding met de draadloze adapter voordat UNIFY® daarom vraagt. Zie pagina 16.

Uitpakken

De onderdelen van uw systeem zijn verpakt in vier genummerde dozen en een doos met netsnoeren:

- **1** Doos met bedieningsconsole
- **2** Doos met Acoustimass®-module
- **3** Doos met luidspreker
- **4** Doos met interactieve items
-  Doos met netsnoeren (gebruikt met doos 1 en 2)

Begin met doos 1, pak elke doos voorzichtig uit en installeer de inhoud voordat u de volgende doos uitpakt.

Opmerking: Als een deel van het systeem beschadigd is, mag u dit niet gebruiken. Neem contact op met uw erkende Bose®-dealer of de Bose-klantenservice. Zie het blad met contactgegevens in doos 4.

Bewaar de dozen en het verpakkingsmateriaal om het systeem te vervoeren of op te bergen.

De bedieningsconsole installeren

1

Doos met bedieningsconsole

Uit doos 1:

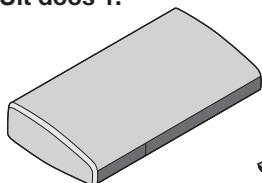

Bedieningsconsole

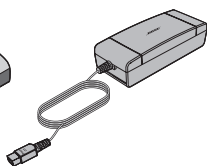

Voeding

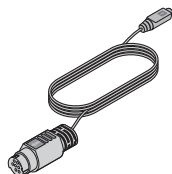

Audio-ingangskabel

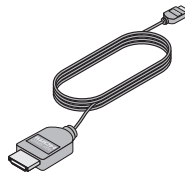

HIGH SPEED
HDMI™-kabel

Uit de doos met netsnoeren:



Netsnoer

1. Plaats de bedieningsconsole op een vlak, stabiel oppervlak bij de tv.

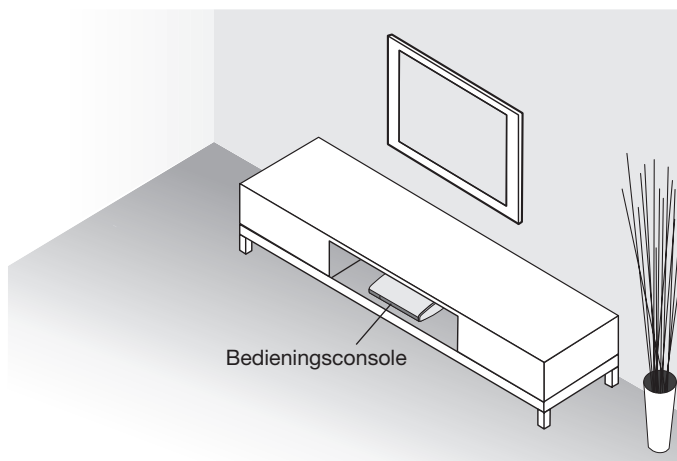

Opmerking: Totdat het systeem volledig geïnstalleerd is, kan het handig zijn de bedieningsconsole zodanig te plaatsen dat u gemakkelijk toegang hebt tot het aansluitpaneel aan de achterkant.

De bedieningsconsole installeren

2. Sluit één uiteinde van de bijgeleverde HIGH-SPEED HDMI™-kabel aan op een HDMI IN-aansluiting op de tv.

Als er al een HDMI-kabel is aangesloten op de HDMI-ingang van de tv, kunt u het andere uiteinde loskoppelen en deze kabel gebruiken.

Opmerking: Als u van plan bent 3D-content te bekijken, gebruik dan de bijgeleverde HIGH-SPEED HDMI-kabel.

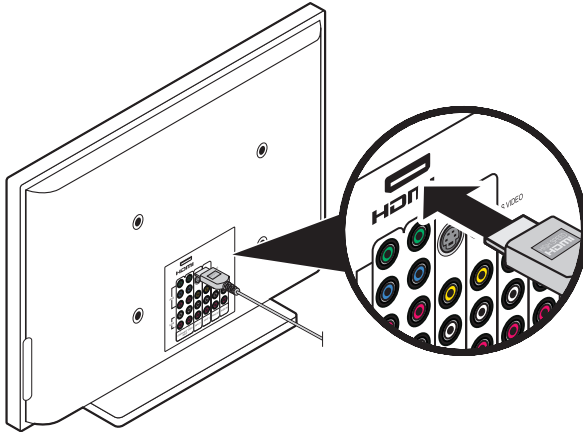

3. Sluit het andere uiteinde van de HDMI-kabel aan op de aansluiting **HDMI OUT Video to TV** op de bedieningsconsole.

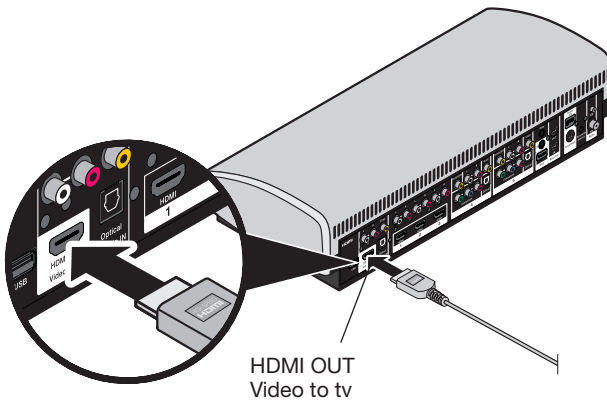

De bedieningsconsole installeren

4. Sluit één uiteinde van de audio-ingangskabel aan op de aansluiting **Audio OUT** op de bedieningsconsole, met de vlakke kant en de pijl op de stekker naar boven gericht.

Opmerking: Sluit de audio-ingangskabel niet aan op een Bose link-aansluiting.

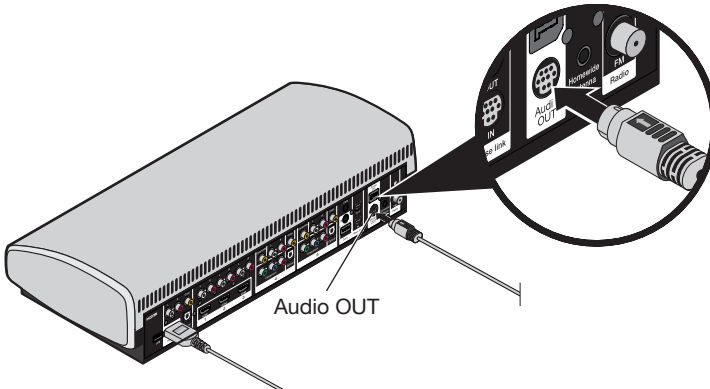

5. Sluit de uitgangskabel van de voeding aan op de aansluiting **Power**.

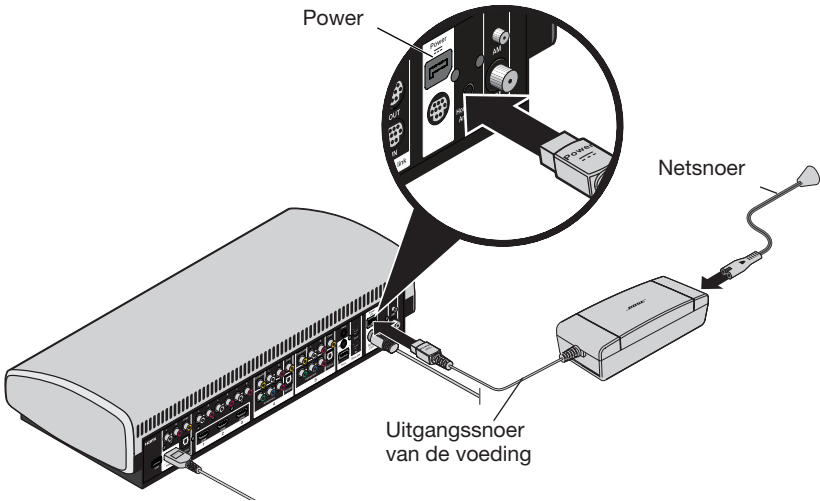

6. Neem een netsnoer uit de doos met netsnoeren.



7. Sluit één uiteinde van het netsnoer aan op de voeding.
8. Sluit het andere uiteinde van het netsnoer aan op een werkend stopcontact.

2

Doos met Acoustimass®-module

Uit doos 2:

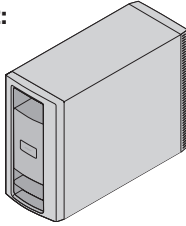

Acoustimass-module

**Uit de doos met
netsnoeren:**



Netsnoer

1. Plaats de Accoustimass-module op de grond in hetzelfde deel van de kamer als de tv, in de buurt van een stopcontact.

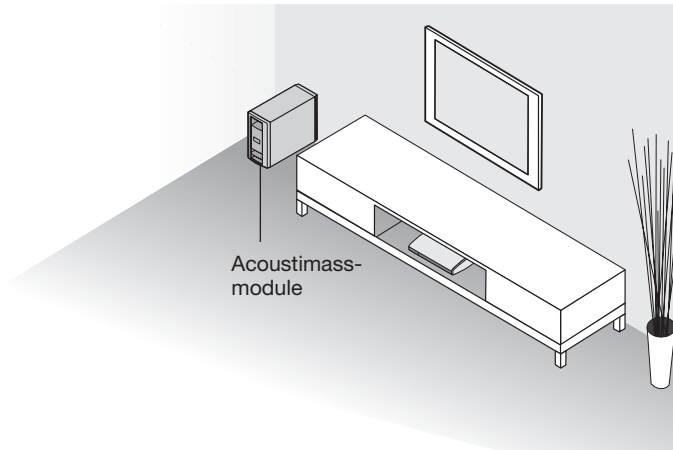

LET OP: Zet de Acoustimass®-module NIET op de voor- of achterkant.

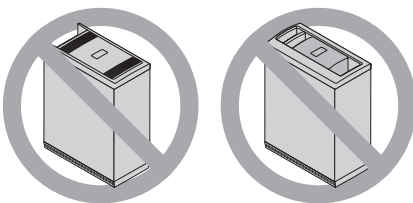

De Acoustimass®-module installeren

2. Leg de module op een zijkant en kijk waar het aansluitpaneel zich bevindt.

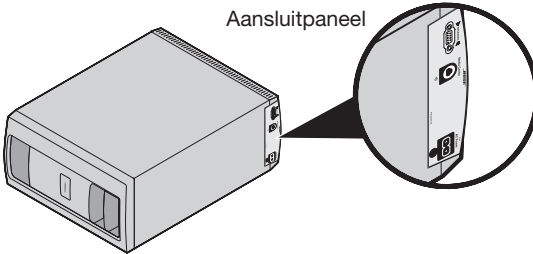

3. Sluit het uiteinde van de audio-ingangskabel aan op de aansluiting **Media Center** op de Acoustimass-module, met de vlakke kant en de pijl naar de voorkant van de module gericht.

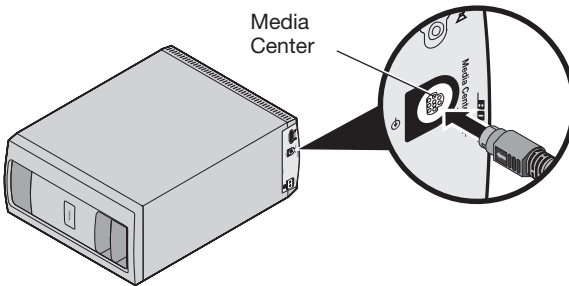

4. Neem een netsnoer uit de doos met netsnoeren.



5. Sluit één uiteinde van het netsnoer aan op de aansluiting **AC Power** op de Acoustimass-module.

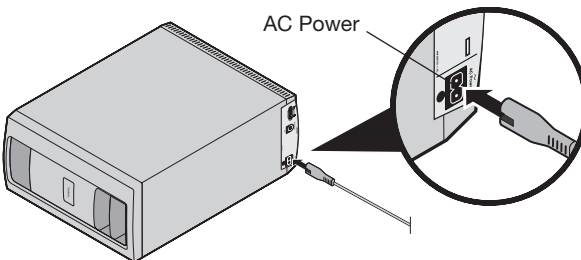

6. Sluit het andere uiteinde van het netsnoer aan op een werkend stopcontact.

3

Doos met luidspreker

Linkerluidspreker

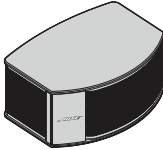

Gemstone® ES-luidsprekers

Rechterluidspreker

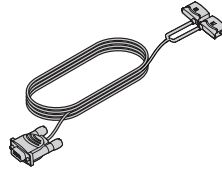
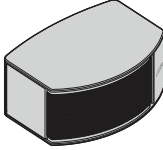

Luidsprekerkabel

Opmerking: U kunt de systeempluidsprekers op wandsteunen of vloerstandaarden plaatsen. Als u deze accessoires wilt aanschaffen, neem dan contact op met uw plaatselijke Bose®-dealer of ga naar www.Bose.com.

1. Plaats de linker (**L**) luidspreker links van de tv en de rechter (**R**) luidspreker rechts van de tv.

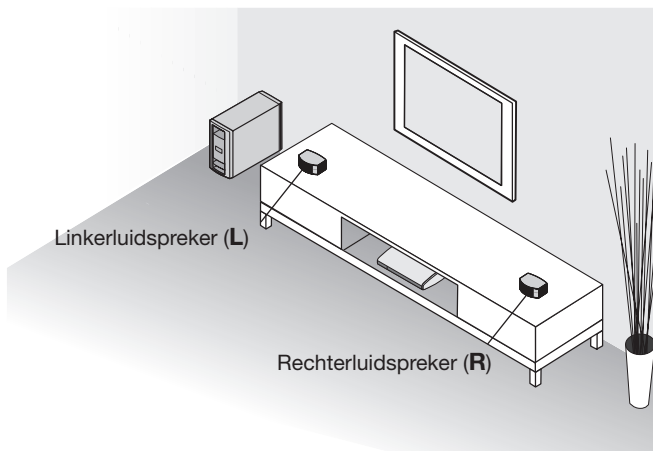

- Zorg dat elke luidspreker zich zo mogelijk binnen 1 m van de tv bevindt.
- Als de luidsprekers in een dichte boekenkast worden geplaatst, plaats deze dan vooraan op de plank.
- Richt de luidsprekers recht naar voren, naar het luistergebied.

De luidsprekers installeren

2. Scheid de luidsprekerkabel, zodat elke stekker één luidspreker kan bereiken.

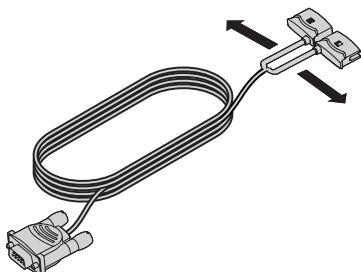

3. Sluit de **L**-stekker op de linkerluidspreker (**L**) aan.

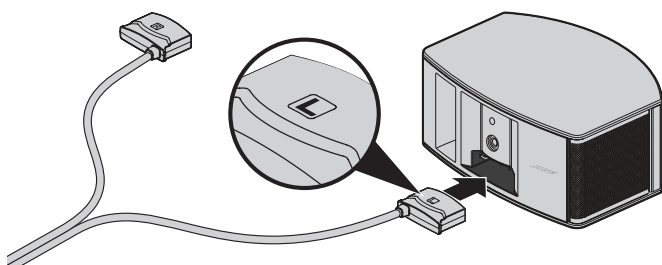

4. Sluit de **R**-stekker op de rechterluidspreker (**R**) aan.

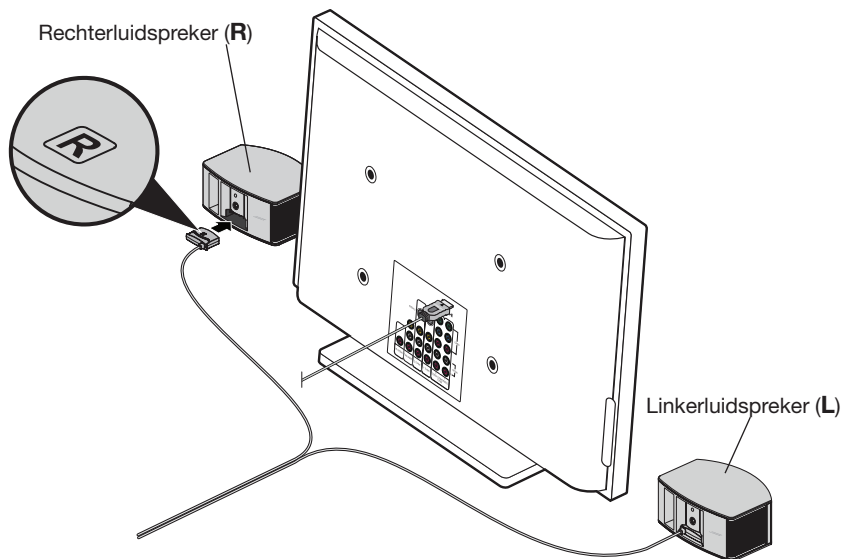

De luidsprekers installeren

5. Sluit het andere uiteinde van de luidsprekerkabel aan op de aansluiting **SPEAKERS** op de Acoustimass®-module.

Draai elke duimschroef vingervast aan.

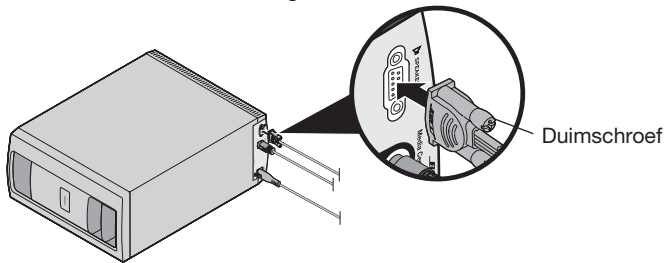

6. Plaats de Acoustimass®-module op de gewenste definitieve locatie:
 - Rechtop (BIJ VOORKEUR) of op de zijkant (ALTERNATIEF).

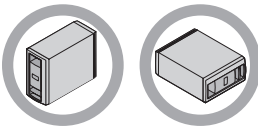

- Met de opening aan de voorkant naar de kamer gericht.
- Ten minste 60 cm van een tv om magnetische storing van het tv-beeld te voorkomen. Plaats de module verder weg als er nog steeds storing is.

WAARSCHUWINGEN:

- Plaats geen elektronische media, zoals video- of audiotapes, gedurende langere tijd op of naast de Acoustimass®-module. Het magnetische veld rondom de module kan het opgenomen materiaal geheel of gedeeltelijk wissen.
- Zorg dat u de ventilatieopeningen van de module **NIET BLOKKEERT**. Dit kan oververhitting veroorzaken.

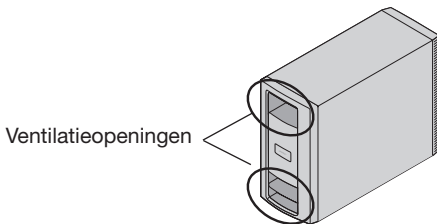

Het systeem opstarten

4 Doos met interactieve items

Wat u nodig hebt:



Headset voor ADAPTIO®-audiokalibratie

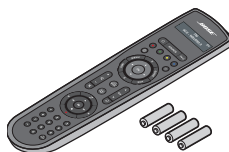

Afstandsbediening met batterijen

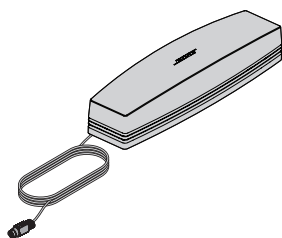

SoundTouch™ draadloze adapter

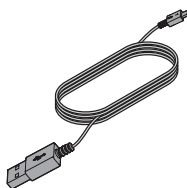

USB-kabel

Voordat u begint:

- Sluit geen andere apparaten op de bedieningsconsole aan voordat UNIFY® daarom vraagt.
- Zorg dat de luidsprekers en Acoustimass®-module op hun definitieve plaats staan.

De batterijen van de afstandsbediening aanbrengen

1. Schuif de klep van het batterijvakje aan de achterkant van de afstandsbediening open.

AA-batterijen (IEC LR6) (4)

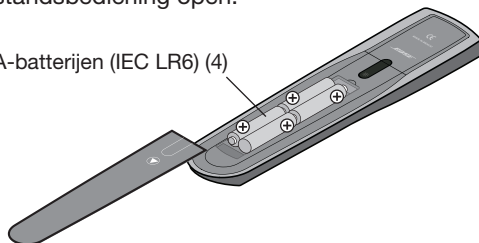

2. Breng vier AA (IEC LR6)-batterijen aan. Zorg dat de + en – op de batterijen overeenkomen met de + en – in het vakje.
3. Schuif het klepje van het batterijvakje weer dicht.

Het systeem inschakelen

1. Druk op de aan-uitknop op de afstandsbediening.

Het systeem werkt in energiebesparingsmodus wanneer het uitstaat, om het energieverbruik laag te houden. Het opstarten kan daardoor enkele seconden duren. Het systeem is klaar voor gebruik wanneer het systeemstatusindicatorlampje op de console verandert van knipperend in continu groen.

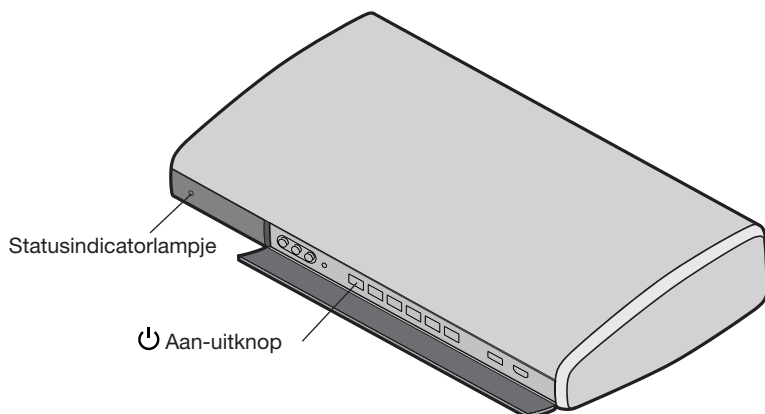

2. Schakel de tv in.
3. Gebruik de afstandsbediening van de tv om de tv-ingang te wijzigen in de ingang die is aangesloten op uw Lifestyle® SoundTouch™-systeem.

Het systeem opstarten

De installatie voltooien met UNIFY®

Het UNIFY intelligente integratiesysteem voert u door de eerste installatie van het systeem. Het helpt u de juiste kabels en ingangen te kiezen en de Bose®-afstandsbediening te programmeren om de aangesloten apparaten te bedienen.

Volg de instructies op het scherm van uw tv om het volgende te doen:

- Uw taal selecteren.
- Het ADAPTiQ®-audiokalibratiesysteem uitvoeren.
- De SoundTouch™ draadloze adapter met uw systeem en uw Wi-Fi®-netwerk verbinden met behulp van een smartphone of tablet.

Opmerking: Als u de installatie niet kunt voltooien met een smartphone of tablet, raadpleeg dan “Bijlage: Gebruik van UNIFY® voor het installeren van SoundTouch™” op pagina 21.

- Externe audio-/videoapparaten aansluiten en installeren.
- De Bose®-afstandsbediening configureren zodat u hiermee uw aangesloten apparaten kunt bedienen.

Nadat u de eerste installatie hebt voltooid, kunt u het UNIFY-systeem op elk gewenst moment opnieuw gebruiken om de instellingen van het systeem te wijzigen. Zie de gebruikershandleiding voor meer informatie.

Andere artikelen in doos 4

De resterende artikelen in doos 4 kunnen al dan niet nodig zijn om uw Lifestyle® SoundTouch™-systeem te installeren. Voor meer informatie over het gebruik van deze accessoires of het op een later tijdstip toevoegen van andere apparaten aan het systeem raadpleegt u de gebruikershandleiding.



Optische kabel



Kabel voor IR-zender



FM-antenne*



Rubbervoetjes voor Acoustimass-module en luidsprekers



AM-antenne*



USB-stick (uitsluitend voor het updaten van de systeemsoftware)



Gebruikershandleiding

- i** Als u de optische kabel gebruikt, verwijder dan het dopje van beide uiteinden van de kabel en sluit de kabel aan met het Bose-logo omlaag gericht. Als u de stekker er verkeerd insteekt, kan dit leiden tot schade aan de stekker en de aansluiting.

Verzorging en onderhoud

Rubbervoetjes aanbrengen

Bevestig de bijgeleverde rubbervoetjes aan de onderkant van de Acoustimass®-module om de vloer te beschermen.

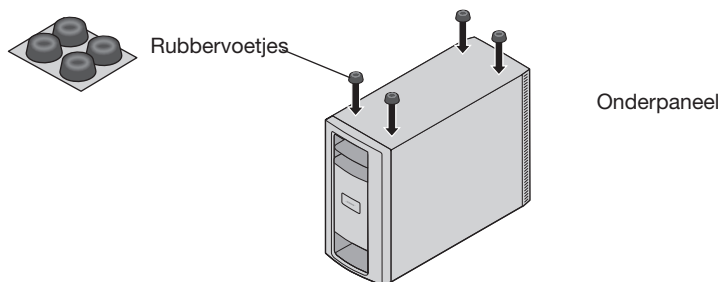

Door trillingen kan de luidspreker verschuiven, vooral op gladde oppervlakken als marmer, glas of gepolijst hout. Als u de middelste luidspreker op een kale vloer plaatst, kunt u de bijgeleverde rubbervoetjes aan de onderkant van de luidspreker bevestigen voor betere stabiliteit.

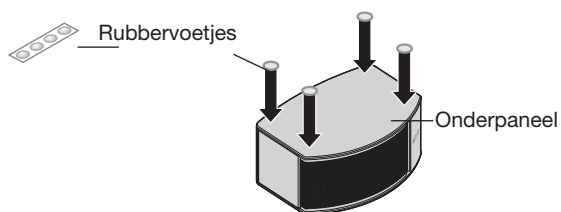

Problemen oplossen

Als u problemen hebt bij de installatie, zoals het niet herkend worden van de afstandsbediening van een apparaat of een fout bij het verbinden, ga dan naar het menu UNIFY® en corrigeer of wijzig een deel van de systeeminstellingen. Zie “De systeeminstellingen wijzigen” in de gebruikershandleiding van het systeem.

Zie “Problemen oplossen” in de gebruikershandleiding van het systeem.

Contact opnemen met de klantenservice

Voor verdere hulp bij gebruik van het systeem:

- Ga naar SoundTouch.com
- Neem contact op met de Bose®-klantenservice. Zie het blad met contactgegevens in doos 4.

Het systeem aan uw Wi-Fi®-netwerk toevoegen

Als u de installatie niet kunt voltooien met een smartphone of tablet, dan kunt u de SoundTouch™ draadloze adapter installeren met behulp van Netwerkinstallatie in het menu UNIFY.

1. Druk op **Installatie** op de bedieningsconsole.
2. Selecteer **Netwerkinstallatie** in het menu UNIFY.
3. Druk op **OK** op de afstandsbediening.
4. Volg de instructies op het scherm om de adapter te verbinden.

Het systeem toevoegen aan een bestaande SoundTouch™-account

Als u SoundTouch™ al geïnstalleerd hebt voor een ander systeem, hoeft u de SoundTouch™-app niet opnieuw te downloaden.

1. Selecteer het SoundTouch™-pictogram op uw smartphone of tablet  om de app te starten.
2. Selecteer **VERKENNEN > INSTELLINGEN > Systemen > SYSTEEM TOEVOEGEN** om nog een systeem toe te voegen.
3. Selecteer **HET IS AL VERBONDEN**.

De SoundTouch™-app downloaden en installeren

Als dit de eerste keer is dat u een SoundTouch™-systeem installeert, moet u de app installeren. Download de **SoundTouch™-bedieningsapp** op uw smartphone of tablet.

1. Download de **SoundTouch™-bedieningsapp** op uw smartphone of tablet.



Bose® SoundTouch™ controller app

- iOS-gebruikers: uit de App Store downloaden
 - Android™-gebruikers: uit de Google Play™-store downloaden
 - Amazon Kindle Fire-gebruikers: uit de Amazon Appstore voor Android downloaden
2. Selecteer  om de app te starten.
 3. Klik op **DOORGAAN**.
Het installatiescherm van het SoundTouch™-systeem verschijnt.
 4. Selecteer **HET IS AL VERBONDEN**.
 5. Volg de instructies in de app om de installatie te voltooien, waaronder het aanmaken van een SoundTouch™-account, het toevoegen van een muziekbibliotheek en muziekservices.



744566-0010

BOSE[®]
Better sound through research[®]

©2015 Bose Corporation, The Mountain,
Framingham, MA 01701-9168 USA
AM744566 Rev. 00