

evOLUTION[®]

www.evolutionpowertools.com

RAGE5-S

Original Instructions
Instructions Originales
Originele Handleiding
Original-Anweisungen



Written originally in UK English

Date Published: 01/07/2016

TABLE OF CONTENTS

INTRODUCTION	Page 3	OPERATION	Page 21
Guarantee	Page 3	On/Off Safety Switch	Page 21
Machine Specification	Page 4	Raising/Lowering the Blade	Page 21
Labels and Symbols	Page 5	Tilting the Blade	Page 21
Intended use of this Power Tool	Page 6	The Rip Fence	Page 22
Prohibited use of this Power Tool	Page 6	The Mitre Gauge	Page 22
		Multifunction Table Top	Page 23
SAFETY PRECAUTIONS	Page 7	Table Extensions	Page 23
Electrical Safety	Page 7	Sliding Carriage	Page 24
Outdoor Use	Page 7	Cross-Cutting	Page 25
General Power Tool	Page 7	Mitre Cross-Cutting	Page 25
Safety Instructions		Compound Mitre Cutting	Page 25
Additional Safety Instructions - Table Saws	Page 9	Repetitive Cross-Cutting	Page 26
		Rip Cutting	Page 26
GETTING STARTED	Page 12	Bevel Ripping	Page 27
Unpacking	Page 12	Push Stick	Page 27
Serial No. / Batch Code	Page 12		
Items Supplied	Page 13	MAINTENANCE	Page 27
Additional Accessories	Page 13	Changing the Blade	Page 27
Machine Overview	Page 14	Riving Knife	Page 28
What's in the Box	Page 15	Cleaning	Page 28
		Tool Storage	Page 28
ASSEMBLY	Page 16		
The Stand	Page 16	ENVIRONMENTAL PROTECTION	Page 28
Riving Knife	Page 18		
Blade Guard	Page 19	DECLARATION OF CONFORMITY	Page 29
Rip Fence	Page 19		
Checking/Adjusting the Rip Fence	Page 20		
Mitre Gauge	Page 20		
Dust Extraction	Page 20		
Transporting	Page 20		

(1.2)

This Instruction Manual was originally written in UK English

(1.3) **IMPORTANT**

Please read these operating and safety instructions carefully and completely.

For your own safety, if you are uncertain about any aspect of using this equipment please access the relevant technical helpline, the number of which can be found on the Evolution Power Tools website. We operate several helplines throughout our worldwide organization, but technical help is also available from your supplier.

WEB: www.evolutionpowertools.com

(1.4)

Congratulations on your purchase of an Evolution Power Tools machine. Please complete your product registration 'online' as explained in the A4 online guarantee registration leaflet included with this machine. We sincerely thank you for selecting a product from Evolution Power Tools.

MACHINE SPECIFICATIONS

MACHINE	METRIC	IMPERIAL
Motor UK/EU: 220-240V ~ 50Hz (S1)	1500W	-
Motor UK: 110V ~ 50Hz	1600W	-
Motor US/CAN: 120V ~ 60Hz	-	15A
Minimum Table Surface Area:	745mm x 640mm	29-1/4 x 25-3/16 In.
Maximum Table Surface Area:	1200mm x 640mm	47-1/4 x 25-3/16 In.
Dimensions With Leg Assembly (H x W x L):	1050 x 750 x 940mm	41-1/8 x 29-1/2 x 37 In.
Dimensions Without Leg Assembly (H x W x L):	880 x 730 x 330mm	34-5/8 x 28-3/4 x 13 In.
Speed (No Load)	2500min ⁻¹	2500rpm
Net Weight	29.5kg	65 lb
Gross Weight	35kg	77.2 lb
CUTTING CAPACITIES		
Mild Steel Plate – Max Thickness	6mm	1/4 In.
Wood - Maximum Depth Of Cut At 90°	83mm	3-1/4 In.
Wood - Maximum Depth Of Cut At 45°	58 mm	2-1/4 In.
Rip Capacity - Left Of The Blade	305mm	12 In.
Rip Capacity - Right Of The Blade	650mm	25-1/2 In.
Riving Knife Thickness	1.8mm	0 - 5/64 In.
BLADE		
Diameter	255mm	10"
Bore	25.4mm	1"
Kerf	2mm	.078"
Teeth (UK/EU)	28	
Teeth (USA)	24	
NOISE & VIBRATION DATA		
Sound Pressure L _A	93.2dB(A)	
Sound Power Level L _{WA}	106.2dB(A)	
Uncertainty K	3dB(A)	

WARNING: The noise emissions during actual use of the power tool can differ from the declared values depending on the ways in which the tool is used especially what kind of workpiece is processed.

WARNING: The need to identify safety measures to protect the operator that are based on an estimation of exposure in the actual conditions of use (taking account of all parts of the operating cycle such as the times when the tool is switched off and when it is running idle in addition to the trigger time).

(1.7) **VIBRATION**

WARNING: When using this machine the operator can be exposed to high levels of vibration transmitted to the hand and arm. It is possible that the operator could develop "Vibration white finger disease" (Raynaud syndrome). This condition can reduce the sensitivity of the hand to temperature as well as producing general numbness. Prolonged or regular users of this machine should monitor the condition of their hands and fingers closely. If any of the symptoms become evident, seek immediate medical advice.

- The measurement and assessment of human exposure to hand-transmitted vibration in the workplace is given in: BS EN ISO 5349-1:2001 and BS EN ISO 5349-2:2002
- Many factors can influence the actual vibration level during operation e.g. the work surfaces condition and orientation and the type and condition of the machine being used. Before each use, such factors should be assessed, and where possible appropriate working practices adopted. Managing these factors can help reduce the effects of vibration:

Handling

- Handle the machine with care, allowing the machine to do the work.
- Avoid using excessive physical effort on any of the machines controls.
- Consider your security and stability, and the orientation of the machine during use.

Work Surface

- Consider the work surface material; its condition, density, strength, rigidity and orientation.

WARNING: The vibration emission during actual use of the power tool can differ from the declared total value depending on the ways in which the tool is used. The need to identify safety measures and to protect the operator are based on an estimation of exposure in the actual conditions of use (taking account of all parts of the operating cycle, such as the times the tool is switched off, when it is running idle, in addition to trigger time).

Warning: Wear hearing protection!

(1.8) **LABELS & SYMBOLS**

WARNING: Do not operate this machine if warning and/or instruction labels are missing or damaged. Contact Evolution Power Tools for replacement labels.

Note: All or some of the symbols on the next page may appear in the manual or on the product.

(1.9)

Symbol	Description
V	Volts
A	Amperes
Hz	Hertz
min ⁻¹	Speed
~	Alternating Current
no	No Load Speed
	Wear Safety Goggles
	Wear Ear Protection
	Do Not Touch
	Wear Dust Protection
	Wear Safety Gloves
	Read Instructions
	CE Certification
	EAC Certification
	Triman - Waste Collection & Recycling
	Waste Electrical & Electronic Equipment
	Warning
	Protection Class II Double Insulated
	(RCM) Regulatory Compliance Mark for electrical and electronic equipment. Australian/New Zealand Standard 5490
	ETL Certification

(1.10) **INTENDED USE OF THIS POWER TOOL**

WARNING: This product is a table saw and has been designed to be used with special Evolution blades. Only use accessories designed for use in this machine and/or those recommended specifically by **Evolution Power Tools Ltd.**

When fitted with an appropriate blade this machine can be used to cut:

Mild Steel (Max Thickness 6mm / 1/4")
 Aluminium (Max Thickness 6mm / 1/4")
 Wood and wood based materials (Max Thickness 80mm)

Note: Cutting galvanised steel may reduce blade life.

(1.11)

PROHIBITED USE OF THIS POWER TOOL

WARNING: This product is a table saw and must only be used as such. It must not be modified in any way, or used to power any other equipment or drive any other accessories other than those mentioned in this instruction manual.

(1.13) **WARNING:** This machine is not intended for use by persons (including children) with reduced physical, sensory or mental capabilities, or lack of experience and knowledge, unless they have been given supervision or instruction concerning the safe use of the machine by a person responsible for their safety and who is competent in its safe use.

Children should be supervised to ensure that they do not have access to, and are not allowed to play with, this machine.

SAFETY PRECAUTIONS

(1.14) ELECTRICAL SAFETY

This machine is fitted with the correct moulded plug and mains lead for the designated market. If the mains lead or the plug are damaged in any way, they must be replaced with original replacement parts by a competent technician.

(1.15) OUTDOOR USE

WARNING: For your protection if this tool is to be used outdoors it should not be exposed to rain, or used in damp locations. Do not place the tool on damp surfaces. Use a clean, dry workbench if available. For added protection use a residual current device (R.C.D.) that will interrupt the supply if the leakage current to earth exceeds 30mA for 30ms. Always check the operation of the residual current device (R.C.D.) before using the machine.

If an extension cable is required it must be a suitable type for use outdoors and so labelled.

The manufacturers instructions should be followed when using an extension cable.

(2.1) POWER TOOL GENERAL SAFETY INSTRUCTIONS

WARNING: Read all safety warnings and instructions. Failure to follow the warnings and instructions may result in electric shock, fire and/or serious injury.

Note: This power tool should not be powered on continuously for a long time.

Save all warnings and instructions for future reference.

The term "power tool" in the warnings refers to your mains-operated (corded) power tool or battery-operated (cordless) power tool.

(2.2) 1) General Power Tool Safety Warnings [Work area safety]

- a)** Keep work area clean and well lit. Cluttered or dark areas invite accidents.
- b)** Do not operate power tools in explosive atmospheres, such as in the presence of flammable liquids, gasses or dust. Power tools create sparks which may ignite the dust or fumes.
- c)** Keep children and bystanders away while operating power tool. Distractions can cause you to lose control.
- d)** Do not use this machine in an enclosed room.

(2.3) 2) General Power Tool Safety Warnings [Electrical Safety]

- a)** Power tool plugs must match the outlet. Never modify the plug in any way. Do not use any adapter plugs with earthed (grounded) power tools. Unmodified plugs and matching outlets will reduce the risk of electric shock.
- b)** Avoid body contact with earthed or grounded surfaces, such as pipes, radiators, ranges and refrigerators. There is an increased risk of electric shock if your body is earthed or grounded.
- c)** Do not expose power tools to rain or wet conditions. Water entering a power tool will increase the risk of electric shock.
- d)** Do not abuse the cord. Never use the cord for carrying, pulling or unplugging the power tool. Keep cord away from heat, oil, sharp edges or moving parts. Damaged or entangled cords increase the risk of electric shock.
- e)** When operating a power tool outdoors, use an extension cord suitable for outdoor use. Use of a cord suitable for outdoor use reduces the risk of electric shock.
- f)** If operating a power tool in a damp location is unavoidable, use a residual current device (RCD) protected supply. Use of an RCD reduces the risk of electric shock.

(2.4) 3) General Power Tool Safety Warnings [Personal Safety].

- a)** Stay alert, watch what you are doing and use common sense when operating a power tool. Do not use a power tool while you are

tired or under the influence of drugs, alcohol or medication. A moment of inattention while operating power tools may result in serious personal injury.

b) Use personal protective equipment. Always wear eye protection to prevent injury from sparks and chippings. Protective equipment such as dust masks, non-skid safety shoes, hard hat or hearing protection used for appropriate conditions will reduce personal injuries.

c) Prevent unintentional starting. Ensure the switch is in the off-position before connecting to power source and or battery pack, picking up or carrying the tool. Carrying power tools with your finger on the switch or energising the power tools that have the switch on invites accidents.

d) Remove any adjusting key or wrench before turning the power tool on. A wrench or key left attached to a rotating part of a power tool may result in personal injury.

e) Do not overreach. Keep proper footing and balance at all times.

This enables better control of the power tool in unexpected situations.

f) Dress properly. Do not wear loose clothing or jewellery. Keep your hair, clothing and gloves away from moving parts. Loose clothes, jewellery or long hair can be caught in moving parts.

g) If devices are provided for the connection of dust extraction and collection facilities, ensure that these are connected and properly used. Use of dust collection can reduce dust-related hazards.

h) When cutting metal, gloves should be worn before handling to prevent from getting burnt from hot metal.

i) Do not let familiarity gained from frequent use of tools allow you to become complacent and ignore tool safety principles. A careless action can cause severe injury within a fraction of a second.

(2.5) 4) General Power Tool Safety Warnings [Power tool use and care].

a) Do not force the power tool. Use the correct power tool for your application. The correct power tool will do the job better and

safer at a rate for which it was designed.

b) Do not use the power tool if the switch does not turn it on or off. Any power tool that cannot be controlled with the switch is dangerous and must be repaired.

c) Disconnect the power tool from the power source and/or battery pack from the power tool before making any adjustments, changing accessories, or storing power tools. Such preventative safety measures reduce the risk of starting the power tool accidentally.

d) Store idle power tools out of the reach of children and do not allow persons unfamiliar with the power tool or these Instructions to operate the power tool. Power tools are dangerous in the hands of untrained users.

e) Maintain power tools. Check for misalignment or binding of moving parts, breakage of moving parts and any other condition that may affect the power tools operation. If damaged, have the power tool repaired before use. Many accidents are caused by poorly maintained power tools.

f) Keep cutting tools sharp and clean. Properly maintained cutting tools with sharp cutting edges are less likely to bind and are easier to control.

g) Use the power tool, accessories and tool bits etc. in accordance with these instructions, taking into account the working conditions and the work to be performed. Use of the power tool for operations different from those intended could result in a hazardous situation.

h) Keep handles and grasping surfaces dry, clean and free from oil and grease. Slippery handles and grasping surfaces do not allow for safe handling and control of the tool in unexpected situations.

(2.6)

5) General Power Tool Safety Warnings [Service]

a) Have your power tool serviced by a qualified repair person using only identical replacement parts. This will ensure that the safety of the power tool is maintained.

(2.7) HEALTH ADVICE

WARNING: When using this machine, dust particles may be produced. In some

instances, depending on the materials you are working with, this dust can be particularly harmful. If you suspect that paint on the surface of material you wish to cut contains lead, seek professional advice. Lead based paints should only be removed by a professional and you should not attempt to remove it yourself. Once the dust has been deposited on surfaces, hand to mouth contact can result in the ingestion of lead. Exposure to even low levels of lead can cause irreversible brain and nervous system damage. The young and unborn children are particularly vulnerable. You are advised to consider the risks associated with the materials you are working with and to reduce the risk of exposure. As some materials can produce dust that may be hazardous to your health, we recommend the use of an approved face mask with replaceable filters when using this machine.

You should always:

- Work in a well-ventilated area.
- Work with approved safety equipment, such as dust masks that are specially designed to filter microscopic particles.

(2,8)

WARNING: the operation of any power tool can result in foreign objects being thrown towards your eyes, which could result in severe eye damage. Before beginning power tool operation, always wear safety goggles or safety glasses with side shield or a full face shield where necessary.

ADDITIONAL SAFETY INSTRUCTIONS - TABLE SAWS

1) Guarding related warnings

- a) Keep guards in place.** Guards must be in working order and be properly mounted. A guard that is loose, damaged, or is not functioning correctly must be repaired or replaced.
- b) Always use saw blade guard, riving knife and anti-kickback device for every through-cutting operation.** For through-cutting operations where the saw blade cuts completely through the

thickness of the workpiece, the guard and other safety devices help reduce the risk of injury.

- c) Immediately reattach the guarding system after completing an operation (such as rabbeting, dadoing or resawing cuts) which requires removal of the guard, riving knife and/or anti-kickback device.** The guard, riving knife, and anti-kickback device help to reduce the risk of injury.
- d) Make sure the saw blade is not contacting the guard, riving knife or the workpiece before the switch is turned on.** Inadvertent contact of these items with the saw blade could cause a hazardous condition.
- e) Adjust the riving knife as described in this instruction manual.** Incorrect spacing, positioning and alignment can make the riving knife ineffective in reducing the likelihood of kickback.
- f) For the riving knife and anti-kickback device to work, they must be engaged in the workpiece.** The riving knife and anti-kickback device are ineffective when cutting workpieces that are too short to be engaged with the riving knife and anti-kickback device. Under these conditions a kickback cannot be prevented by the riving knife and anti-kickback device.
- g) Use the appropriate saw blade for the riving knife.** For the riving knife to function properly, the saw blade diameter must match the appropriate riving knife and the body of the saw blade must be thinner than the thickness of the riving knife and the cutting width of the saw blade must be wider than the thickness of the riving knife.

2) Cutting procedures warnings

- a) ⚠ DANGER: Never place your fingers or hands in the vicinity or in line with the saw blade.** A moment of inattention or a slip could direct your hand towards the saw blade and result in serious personal injury.
- b) Feed the workpiece into the saw blade only against the direction of rotation.** Feeding the workpiece in the same direction that the saw blade is

rotating above the table may result in the workpiece, and your hand, being pulled into the saw blade.

- c) **Never use the mitre gauge to feed the workpiece when ripping and do not use the rip fence as a length stop when cross cutting with the mitre gauge.** Guiding the workpiece with the rip fence and the mitre gauge at the same time increases the likelihood of saw blade binding and kickback.
- d) **When ripping, always apply the workpiece feeding force between the fence and the saw blade. Use a push stick when the distance between the fence and the saw blade is less than 150mm, and use a push block when this distance is less than 50mm.** "Work helping" devices will keep your hand at a safe distance from the saw blade.
- e) **Use only the push stick provided by the manufacturer or constructed in accordance with the instructions.** This push stick provides sufficient distance of the hand from the saw blade.
- f) **Never use a damaged or cut push stick.** A damaged push stick may break causing your hand to slip into the saw blade.
- g) **Do not perform any operation "freehand". Always use either the rip fence or the mitre gauge to position and guide the workpiece.** "Freehand" means using your hands to support or guide the workpiece, in lieu of a rip fence or mitre gauge. Freehand sawing leads to misalignment, binding and kickback.
- h) **Never reach around or over a rotating saw blade.** Reaching for a workpiece may lead to accidental contact with the moving saw blade.
- i) **Provide auxiliary workpiece support to the rear and/or sides of the saw table for long and/or wide workpieces to keep them level.** A long and/or wide workpiece has a tendency to pivot on the table's edge, causing loss of control, saw blade binding and kickback.
- j) **Feed workpiece at an even pace. Do not bend or twist the workpiece. If jamming occurs, turn the tool off immediately, unplug the tool then clear the jam.** Jamming the saw blade by the workpiece can cause kickback or stall

the motor.

- k) **Do not remove pieces of cut-off material while the saw is running.** The material may become trapped between the fence or inside the saw blade guard and the saw blade pulling your fingers into the saw blade. Turn the saw off and wait until the saw blade stops before removing material.
- l) **Use an auxiliary fence in contact with the table top when ripping workpieces less than 2mm thick.** A thin workpiece may wedge under the rip fence and create a kickback.

3) Kickback causes and related warnings

Kickback is a sudden reaction of the workpiece due to a pinched, jammed saw blade or misaligned line of cut in the workpiece with respect to the saw blade or when a part of the workpiece binds between the saw blade and the rip fence or other fixed object.

Most frequently during kickback, the workpiece is lifted from the table by the rear portion of the saw blade and is propelled towards the operator.

Kickback is the result of saw misuse and/or incorrect operating procedures or conditions and can be avoided by taking proper precautions as given below.

- a) **Never stand directly in line with the saw blade. Always position your body on the same side of the saw blade as the fence.** Kickback may propel the workpiece at high velocity towards anyone standing in front and in line with the saw blade.
- b) **Never reach over or in back of the saw blade to pull or to support the workpiece.** Accidental contact with the saw blade may occur or kickback may drag your fingers into the saw blade.
- c) **Never hold and press the workpiece that is being cut off against the rotating saw blade.** Pressing the workpiece being cut off against the saw blade will create a binding condition and kickback.
- d) **Align the fence to be parallel with the saw blade.** A misaligned fence will pinch the workpiece against the saw blade and

create kickback.

- e) Use a featherboard to guide the workpiece against the table and fence when making non-through cuts such as rabbeting, dadoing or resawing cuts.** A featherboard helps to control the workpiece in the event of a kickback.
 - f) Use extra caution when making a cut into blind areas of assembled workpieces.** The protruding saw blade may cut objects that can cause kickback.
 - g) Support large panels to minimise the risk of saw blade pinching and kickback.** Large panels tend to sag under their own weight. Support(s) must be placed under all portions of the panel overhanging the table top.
 - h) Use extra caution when cutting a workpiece that is twisted, knotted, warped or does not have a straight edge to guide it with a mitre gauge or along the fence.** A warped, knotted, or twisted workpiece is unstable and causes misalignment of the kerf with the saw blade, binding and kickback.
 - i) Never cut more than one workpiece, stacked vertically or horizontally.** The saw blade could pick up one or more pieces and cause kickback.
 - j) When restarting the saw with the saw blade in the workpiece, centre the saw blade in the kerf so that the saw teeth are not engaged in the material.** If the saw blade binds, it may lift up the workpiece and cause kickback when the saw is restarted.
 - k) Keep saw blades clean, sharp, and with sufficient set. Never use warped saw blades or saw blades with cracked or broken teeth.** Sharp and properly set saw blades minimise binding, stalling and kickback.
- 4) Table saw operating procedure warnings**
- a) Turn off the table saw and disconnect the power cord when removing the table insert, changing the saw blade or making adjustments to the riving knife, anti-kickback device or saw blade guard, and when the machine is left unattended.** Precautionary

measures will avoid accidents.

- b) Never leave the table saw running unattended. Turn it off and don't leave the tool until it comes to a complete stop.** An unattended running saw is an uncontrolled hazard.
- c) Locate the table saw in a well-lit and level area where you can maintain good footing and balance. It should be installed in an area that provides enough room to easily handle the size of your workpiece.** Cramped, dark areas, and uneven slippery floors invite accidents.
- d) Frequently clean and remove sawdust from under the saw table and/or the dust collection device.** Accumulated sawdust is combustible and may self-ignite.
- e) The table saw must be secured.** A table saw that is not properly secured may move or tip over.
- f) Remove tools, wood scraps, etc. from the table before the table saw is turned on.** Distraction or a potential jam can be dangerous.
- g) Always use saw blades with correct size and shape (diamond versus round) of arbour holes.** Saw blades that do not match the mounting hardware of the saw will run off-centre, causing loss of control.
- h) Never use damaged or incorrect saw blade mounting means such as flanges, saw blade washers, bolts or nuts.** These mounting means were specially designed for your saw, for safe operation and optimum performance.
- i) Never stand on the table saw, do not use it as a stepping stool.** Serious injury could occur if the tool is tipped or if the cutting tool is accidentally contacted.
- j) Make sure that the saw blade is installed to rotate in the proper direction. Do not use grinding wheels, wire brushes, or abrasive wheels on a table saw.** Improper saw blade installation or use of accessories not recommended may cause serious injury.

ATTENTION

The equipment is intended for use only in premises having a service current capacity 100A per phase, supplied from a distribution network having a nominal voltage of 230V, and instruct the user to determine in consultation with the supply authority, if necessary, that the service current capacity at the interface point is sufficient for the equipment. The equipment shall be clearly marked as being suitable for use only in premises having a service current capacity equal to or greater than 100 A per phase.

(4.1)

**GETTING STARTED
UNPACKING**

Caution: This packaging contains sharp objects. Take care when unpacking. Remove the machine, together with the accessories supplied from the packaging. Check carefully to ensure that the machine is in good condition and account for all the accessories listed in this manual. Also make sure that all the accessories are complete. If any parts are found to be missing, the machine and its accessories should be returned together in their original packaging to the retailer. Do not throw the packaging away; keep it safe throughout the guarantee period. Dispose of the packaging in an environmentally responsible manner. Recycle if possible. Do not let children play with empty plastic bags due to the risk of suffocation.

SERIAL NO. / BATCH CODE

The manufacturing date code is the first part of the serial number, found on the motor housing of the machine. Evolution serial numbers begin with the abbreviation of the machine followed by a letter. A = January, B = February and so on. The following 2 numbers are the year of manufacture. 09 = 2009, 10 = 2010, etc. (Example of batch code: XXX-A10)



For instructions on how to identify the batch code, please contact the Evolution Power Tools helpline or go to:
www.evolutionpowertools.com

(4.2) ITEMS SUPPLIED

Description	Quantity
Instruction Manual	1
Multi-material Blade	1
Blade Guard with Extraction Port	1
Dust Extraction Hose	1
Mitre Gauge	1
Anti-Bounce Device	1
Adjustable Rip Fence	1
Push Stick	1
Blade Changing Spanners	2
Assorted fixings	1 Bag

(4.3) ADDITIONAL ACCESSORIES

In addition to the standard items supplied with this machine the following accessories are also available from the Evolution online shop at www.evolutionpowertools.com or from your local retailer

(4.4)

Description	Part No UK/EU
Multi-material Blade UK/EU	RAGEBLADE255MULTI
Multi-material Blade US	RAGE255BLADE
Wood Blade UK/EU	RAGEBLADE255WOOD
Wood Blade US	10BLADEWD

MACHINE OVERVIEW

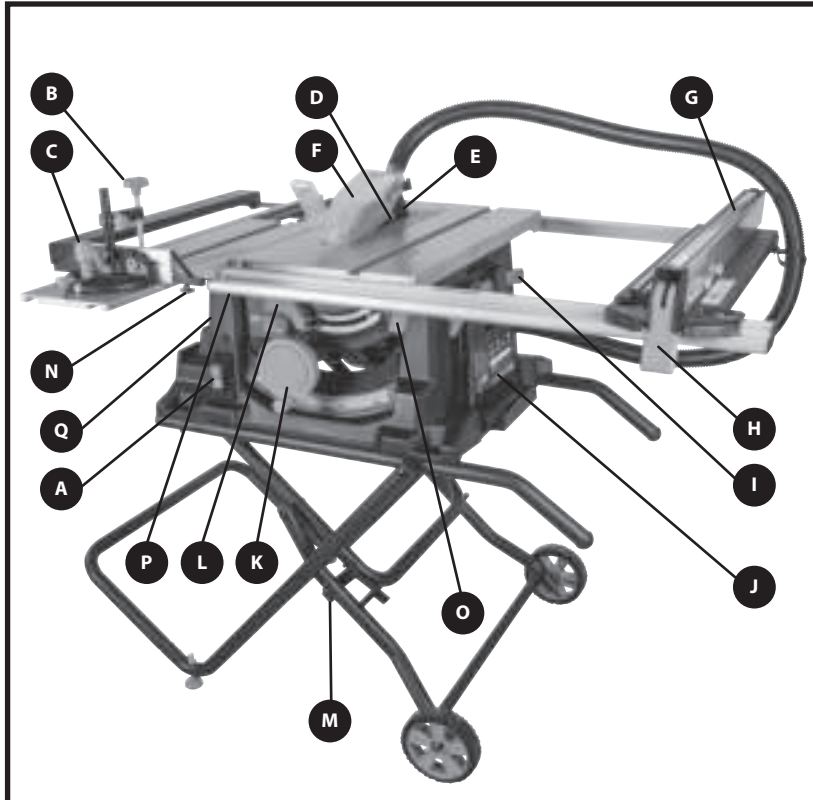

- | | |
|---|---|
| A. ON/OFF SWITCH | J. SERIAL NUMBER / RATING LABEL |
| B. HOLD DOWN CLAMP | K. RISE AND FALL / BEVEL ADJUSTMENT HAND WHEEL |
| C. SLIDING MITRE FENCE / MATERIAL PUSHER | L. BEVEL LOCKING LEVER |
| D. BLADE (NOT VISIBLE) | M. LATCHING PIN |
| E. RIVING KNIFE (NOT VISIBLE) | N. SLIDING CARRIAGE UNLOCKING PIN |
| F. BLADE GUARD | O. RIGHT HAND SIDE TABLE EXTENSION UNLOCKING LEVER |
| G. RIP FENCE | P. LEFT HAND SIDE TABLE EXTENSION UNLOCKING PINS - 1 FRONT, 1 REAR |
| H. RIP FENCE LOCKING HANDLE | |
| I. PUSH STICK STORAGE | |

WHAT'S IN THE BOX

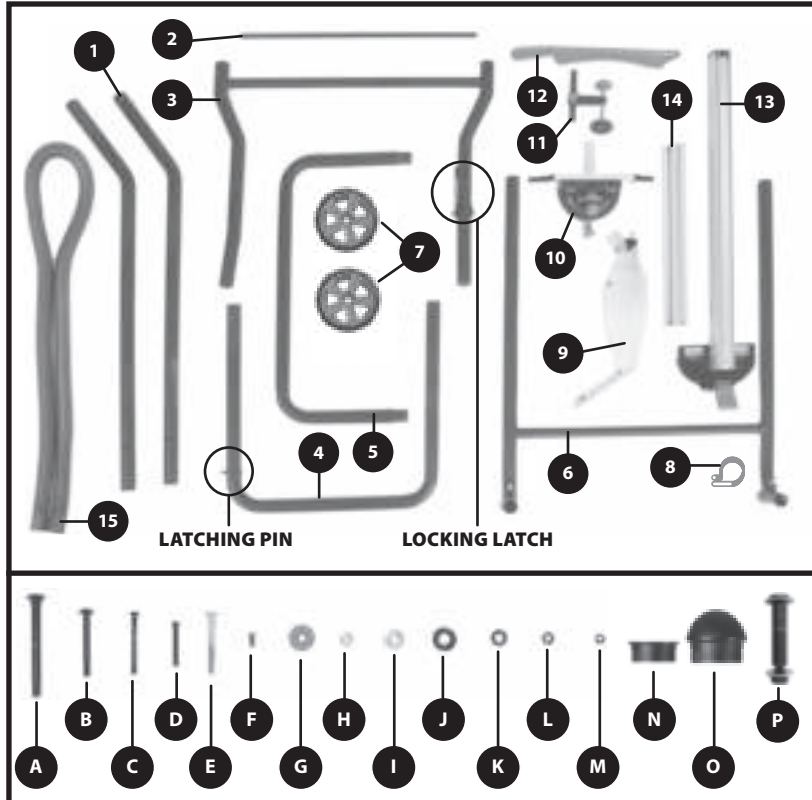

1. STAND COMPONENT	X2	A. M8 X 78MM BOLT	X8
2. STAND COMPONENT	X1	B. M6 X 53MM BOLT	X4
3. STAND COMPONENT	X1	C. M5 X 50MM BOLT	X2
4. STAND COMPONENT	X1	D. M5 X 40MM BOLT	X4
5. STAND COMPONENT	X1	E. M6 X 55MM BOLT	X2
6. STAND COMPONENT	X1	F. M5 X 10MM BOLT	X1
7. WHEELS	X2	G. ORANGE FINGER NUT	X2
8. DUST EXTRACTION HOSE CLIP	X1	H. SMALL WASHER	X2
9. BLADE GUARD	X1	I. LARGE WASHER	X4
10. MITRE GAUGE	X1	J. SPACER	X8
11. ANTI VIBRATION DEVICE	X1	K. M8 NUT	X8
12. PUSH STICK	X1	L. M6 NUT	X4
13. RIP FENCE	X1	M. M5 NUT	X7
14. RIP FENCE FACE PLATE	X1	N. FLAT END CAPS	X6
15. DUST EXTRACTION HOSE	X1	O. ROUND END CAPS	X2
		P. WHEEL BOLTS	X2

ASSEMBLY

To assemble this saw you will need: Cross head screwdriver, 8mm & 10mm spanner or socket wrench, 13mm Socket wrench, 5mm allen key and a rubber mallet.

Note: This process can be considerably aided by studying the images of the assembled machine and the components found on the machine overview & what's in the box pages. Unpack all components including fixings and familiarise yourself with them before attempting to assemble the machine. Enlist competent help when assembling this machine. Use the rubber mallet to aid assembly.

THE BUILD PROCESS:

WARNING: This machine is heavy. Enlist competent help when moving or lifting this machine.

Step 1

- Align the table extension with the end of the rear slide rail. **(Fig. 1)**
- Adjust the front slide rail until the measuring indicator reads 0 on the ruler.
- Align the height of the table extension with the main table.
- Tighten the 4 screws located on the under side of the table extension.

Step 2

- Invert the main body of the machine and place on a clean, secure and sturdy workbench or similar **(Fig. 2)**.
- Select the two components labelled **1**.
- Attach the two components to the machines main body using fixings **B, I and L (Fig. 3)**.
- Select the two end caps labelled **O** and push them into the angled ends of the components.
- Select two end caps labelled **N** and push them into the straight ends of the components.

Step 3

- Select the components labelled **2** and **3**. Attach **2** to **3** using the fixings **C** and **M (Fig. 4)**.

Step 4

- Select the components labelled **3** and **4**.
- Attach component **4** to **3** using the fixings labelled **A, J** and **K**. Do not over tighten. Repeat on the other side. **(Fig. 5)**. Note the position of the spacers **J** which are required to provide the necessary clearance for the frame to operate.
- Ensure that component **4** is the right way round and that the latch on component **3** engages the latching pin on component **4** correctly **(Fig. 6)**.
- Select two end caps labelled **N** and push them into the ends of component **3**.

Step 5

- Attach component **4** in its service position on the machine. See that the position of the latching lever and pin is on the same side as the rise and fall/bevel adjustment hand wheel. **(Fig.7)**.
- Use fixings labelled **A, J** and **K** ensuring that the spacer **J** is correctly positioned to provide the necessary clearance for the frame to operate. Do not overtighten.
- Repeat on the other side. **(Fig. 8)**.

Step 6

- Select the components labelled **5** and **6**. Attach component **5** to **6** using the fixings labelled **D** and **M (Fig. 9)**.
- Select the remaining two end caps labelled **N** and push them into the straight ends of component **6**.

Step 7

- Attach component **3** to the rest of the leg assembly using the remaining fixings labelled **A, J** and **K (Fig. 10)**. It may help to move component **4** out of the way.
- Manoeuvre component **3** and **6** so the bolt holes line up. **(Fig. 11)**.

Step 8

- Attach the wheels **7** to their service position on component **3** using fixings **P (Fig. 12)**. Do not over tighten the wheels, as this will prevent them from moving freely.
- Enlist competent help in turning the table saw over. The stand assembly is now complete.

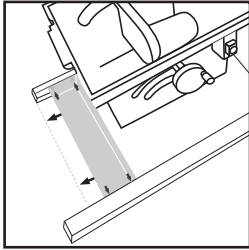

Fig. 1

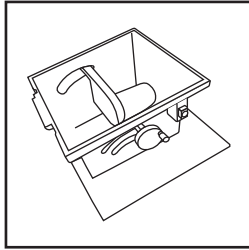

Fig. 2

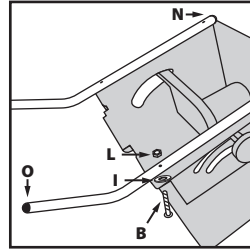

Fig. 3

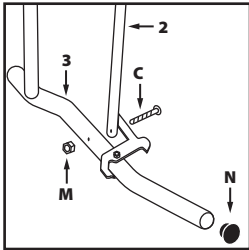

Fig. 4

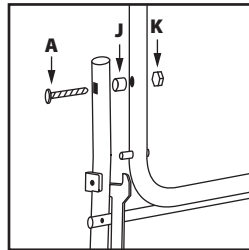

Fig. 5

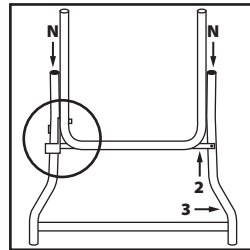

Fig. 6

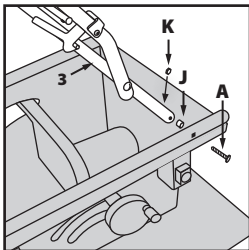

Fig. 7

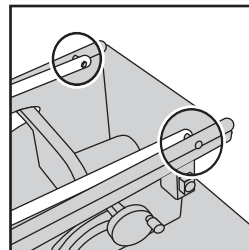

Fig. 8

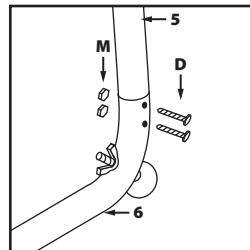

Fig. 9

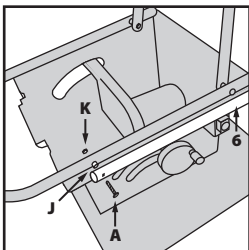

Fig. 10

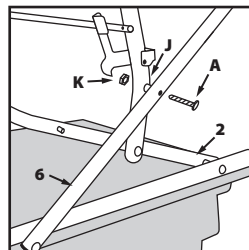

Fig. 11

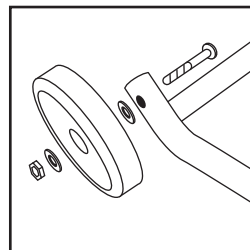

Fig. 12



Fig. 13

Some further minor assembly is required to commission this machine.

WARNING: This machine is heavy. Enlist competent help when removing this machine from its packaging.

DEPLOYING THE LEGS

The legs are stored underneath the machines main body.

- Release the retaining latch (**Fig 13**).
- Deploy the legs.
- Ensure that the legs are secured into their service position.
- The latch must deploy and lock the legs securely in their service position.

Note: This machine is heavy. Competent help should be enlisted when moving this machine. Competent help may also be required when deploying the leg assembly and/or storing the leg assembly underneath the machine.

THE RIVING KNIFE

The Riving Knife is a very important component, and must be fitted correctly.

The Riving Knife has two functions:

- It prevents the work-piece from binding as it passes through the blade.
- It provides a suitable connection point for the blade guard.

To fit and/or check the Riving Knife:

WARNING: Ensure that this procedure is only carried out with the machine disconnected from the mains supply.

- Remove the Table Access Plate by turning the fixing screw ¼ of a turn. Lift the Access Plate from the machine (**Fig. 14**). Carefully store this component for later use.
- Raise the blade to its highest position - See page 21 'RAISING/LOWERING THE BLADE' section.
- Loosen the Riving Knife fixing bolt by several turns and raise it to its highest point (**Fig. 15**).
- Slide the Riving Knife (it is slotted for convenience) between the fixing plate and mounting block (**Fig. 15**). Ensure that the mounting blocks projecting lugs engage with the slot in the Riving Knife.
- Adjust the Riving Knife so that it is between 3 – 5mm from the saw blade. The blade guard mounting hole on the riving knife should be at least 10mm higher than the tooth peak. (**Fig. 16**).
- When correct alignment is achieved tighten the fixing bolt.
- Check the saw blade rotates freely and teeth are within 3 - 5mm of the Riving Knife.
- Re-install the Table Access Plate.

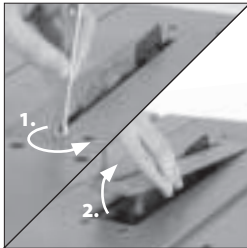

Fig. 14



Fig. 15

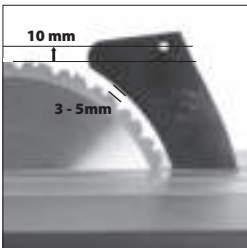

Fig. 16

THE BLADE GUARD

The Blade Guard labelled **9** must be attached to the machines riving knife.

Note: The machine should never be used without this guard in its service position.

WARNING: The machine must be disconnected from the mains supply when installing the blade guard.

To attach the Blade Guard

- Raise the blade to its full height to fully reveal the machines Riving Knife.
- The guards locating pin should be positioned through the hole machined in the Riving Knife and the washer and locking nut fitted to one side. The blade guard must move up and down easily and smoothly, so do not over-tighten this nut (**Fig. 17**).
- Check the operation of the blade guard. Ensure that it is working efficiently and covers the crown of the blade.
- Lower the blade a little and recheck that the blade guard operation.
- When satisfied that the blade guard works throughout the blades height adjustment range, check that the guard works equally well with the blade at a bevel angle (**Fig 18**).
- Check that when the blade is fully lowered, the blade guard is in contact with the table top.

THE RIP FENCE

This machine has a two (2) piece Rip Fence.

The Rip Fence Face Plate labelled **14** must be attached to the Rip Fence labelled **13** using the fixings **E** and **G**.

- Insert the bolts **L** through the holes on the LH side of the Rip Fence and loosely tighten the finger nut **G** on the RH side.
- Slide the Rip Fence Face Plate onto the Rip Fence over the heads of the bolts (**Fig. 19**).
- Tighten the two finger nuts.

To attach the Rip Fence:

- Hook the rear of the Rip Fence Guide over the rear Rip Fence Rail.
- With the handle in its upper position, locate the front of the Rip Fence over the front Rip Fence Rail.
- Push the handle down to lock the Rip Fence in place (**Fig. 20**).



Fig. 17

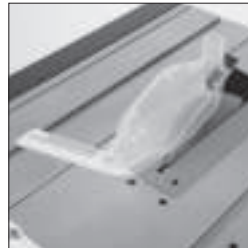

Fig. 18



Fig. 19

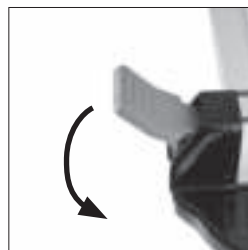

Fig. 20

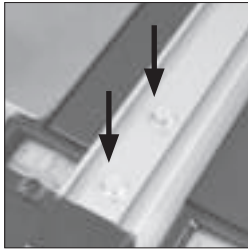

Fig. 21

CHECKING/ADJUSTING THE RIP FENCE

When the Rip Fence has been attached to the machine, the Rip Fence should be checked to ensure that it lies parallel to the blade.

- Raise the blade to its full height.
- Rest a straight-edge or similar against the blade.
- Bring the Rip Fence up to the straight-edge and check for parallelism.
- If adjustment is needed, gain access to the two hex headed screws located on the Rip Fence (**Fig. 21**).
- Loosen these screws slightly using a suitable wrench, and adjust the fence as required.
- Tighten and re-check the Rip Fence when correct alignment has been achieved.
- Lower the blade.

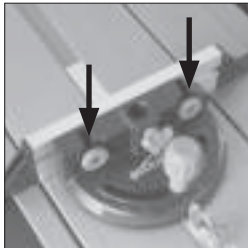

Fig. 22

THE MITRE GAUGE

The Mitre Gauge labelled **10** has an adjustable Face Plate and provision for a Hold Down Clamp labelled **11**.

- Insert the Hold Down Clamp into the socket in the Mitre Gauges main body and tighten the locking screw.
- Attach the Face Plate of the Mitre Gauge.
- Slide the attachment screws through the two (2) holes in Mitre Gauges vertical face and secure in place with the thumb nuts (**Fig. 22**).
- The Mitre Gauge is usually employed on the LH side of the table and runs in an inverted T slot in the table top.
- The Mitre Gauge can be locked onto the Sliding Carriage by screwing the locking screw into a hole located to the front edge of the Sliding Carriage (**Fig 23**).



Fig. 23

DUST EXTRACTION

- Attach one end of the hose to the blade guard.
- Attach the dust extraction hose clip to the rear of the RH (right hand) side table extension using the fixings labelled **F, H** and **M** (**Fig. 24**).
- Run the hose through the clip to the port on the rear of the machine.

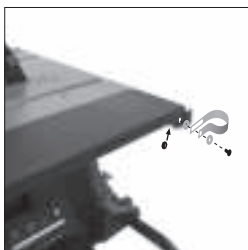

Fig. 24

TRANSPORTING YOUR TABLE SAW

WARNING: Ensure that this procedure is only carried out with the machine disconnected from the mains supply.

- Ensure that the machine is disconnected from the mains supply and that the power cord is securely stored on the machine.
- Release the latching pin.
- Grasp the transportation handle (**Fig. 25**).
- Gently and slowly lift the handle, allowing the machine to maintain balance and stability.
- Wheel the machine to its new location.

OPERATIONS

THE CONTROLS

ON/OFF SAFETY SWITCH

WARNING: Before operating the ON/OFF switch make sure that the blade guard is correctly installed and operating properly.

- Push the 'ON' button to start the machine. **(Fig. 26)**
- Push the 'OFF' button to stop the machine.
- This machine is fitted with a motor overload safety feature. If the motor is overloaded, the overload switch will be triggered causing the motor to stop. If this happens, press the overload button located above the on/off button to reset the machine. **(Fig. 26)**

WARNING: Never start the machine until all safety checks and procedures have been carried out.

RAISING/LOWERING THE BLADE

WARNING: Only make adjustments to the machine when the machine is switched OFF and the blade is stationary.

Note: This machine is equipped with a dual function hand-wheel. In its 'normal' (outer) position the hand-wheel is used to raise or lower the blade. When the hand-wheel is pushed in against its bias spring it engages with the curved toothed rack incorporated in the machines main body. This allows the hand-wheel to be used to adjust the tilt/bevel angle of the blade.

To raise or lower the blade:

- Ensure that the hand-wheel is in its 'normal' position.
- Turn counter clockwise to lower the blade **(Fig. 27)**.
- Turn clockwise to raise the blade.

TILTING THE BLADE

The blade can be tilted up to 45° to the left.

- Loosen the tilt locking mechanism by operating (opening) the tilt locking lever **(Fig. 28)**.
- Push the hand-wheel in against its bias spring until it engages with the tilt rack.
- Use the hand-wheel to set the required angle. An angle gauge to aid setting can be found behind the hand-wheel.
- Operate (close) the tilt locking lever when the required angle is achieved.
- Allow the hand-wheel to return to its 'normal' position.



Fig. 25



Fig. 26



Fig. 27



Fig. 28

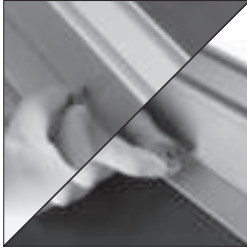

Fig. 29

THE RIP FENCE

This machine is fitted with a two piece Rip Fence. We recommend that the Rip Fence is normally used in conjunction with its adjustable Face Plate.

The Rip Fence should normally be positioned to the RH side of the blade. It is locked in position by using the locking lever. Push down to lock, and pull up to unlock.

Forwards and backwards adjustment of the Rip Fence Face Plate is possible. Loosen the finger nuts and slide the Rip Fence Face Plate to the desired position. Tighten the wing nuts securely (**Fig. 29**).

We recommend you adjust and align the back of the Rip Fence Face Plate level with the front of the saw blade (**Fig. 30**).

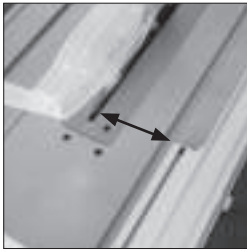

Fig. 30

THE DUAL READ SCALE

This machine has a dual read scale that shows the distance from the blade to the Rip Fence through a viewing window. This can be used to aid setting the cutting distance from the blade to the Rip Fence. With the Rip Fence Face Plate attached, use the black scale to set the distance of the Rip Fence. If you should need to use the Rip Fence without the Face Plate, use the orange scale.

Note: When using the Rip Fence to the LH side of the blade use the left viewing window to read the scales. When using the Rip Fence to the RH side of the blade, use the right viewing window to view the scale (**Fig. 31**). The scale should be regarded as a useful guide. It is not a substitute for careful and accurate 'marking out'.



Fig. 31

THE MITRE GAUGE

The Mitre Gauge can be used on either side of the table and runs in inverted 'T' slots machined into the Sliding Carriage and the table top (RH).

Turn the vertical handle counter-clockwise to unlock the Mitre Gauge, and adjust to the required mitre angle. Turn the handle clockwise to lock the Mitre Gauge at the chosen angle.

The Mitre Gauge can be locked into the Sliding Carriage by tightening the Mitre Gauge Slide Locking Screw (**Fig. 32**).



Fig. 32

Note: The face plate of the mitre gauge should be adjusted so that it passes close to, but does not touch the blade guard as it slides past during a cut.

Adjust by loosening the finger nuts and sliding the faceplate to the required position. Securely tighten the finger nuts (**Fig. 33**).

Note: The Mitre Gauge can be set at any angle between 60° Left and 60° Right.

MULTIFUNCTION TABLE TOP

This Table Saw is equipped with a versatile and adaptable table top. The various adjustments are designed to aid operator efficiency and safety.

TABLE EXTENSIONS

The table top can be extended to the RH and to the LH sides creating valuable extra work-piece support when cutting large or wide boards etc. Both sides of the table can be extended at the same time, or just one side at a time as required operationally.

To extend the table to the RH side:

- Pull up the Rip Fence locking lever and ensure that the Rip Fence is free to move.
- Alternatively it may be convenient to temporarily remove the Rip Fence from the machine.
- Pull up the table extension locking lever found under the table on the right. (**Fig. 34**).
- Deploy the table extension to give the required work-piece support.
- Push the locking lever down to lock the table in the required position.
- Re-attach and/or adjust the Rip Fence as required.
- When cutting is completed return the table to its original setting.

To extend the table to the LH side:

- Loosen the two locking screws (one to the front and one to the rear of the machine) underneath the LH side of the machines table (**Fig. 35**).
- Deploy the table extension.
- Tighten the locking screws.
- When cutting is completed return the table to its original setting.

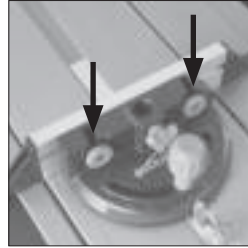

Fig. 33



Fig. 34

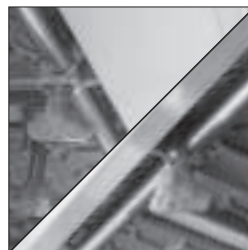

Fig. 35

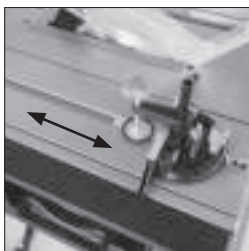

Fig. 36

SLIDING CARRIAGE

This machine is fitted with a Sliding Carriage (**Fig. 36**) to the LH side of the blade. This facility can be particularly useful when cross-cutting small section material such as metal box-section or extrusions etc.

Such material can be clamped to the Sliding Carriage by using the secured Mitre Gauge and its Hold Down Clamp. Operator control and safety are thereby enhanced.

The Sliding Carriage system can also be very useful (when used in conjunction with a secured Mitre Gauge) for repetitive cross-cutting.

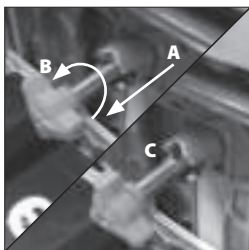

Fig. 37

TO USE THE SLIDING CARRIAGE

WARNING: The machine must be switched off, the blade stationary, and the switch cover plate in the closed (safe) position whenever adjustments etc are being made to the machine or the work-piece.

Lock the Mitre Gauge onto the Sliding Carriage by screwing the locking screw into the locating hole found to the front edge of the carriage (**Fig. 32**).

Adjust the Mitre Gauge Face Plate to ensure that it passes the blade and blade guard as it travels past both during a cut.

Unlock the pin under the Sliding Carriage by pulling out the knob (**Fig. 37 A**) and turning it 90° (**Fig. 37 B**), allowing it to rest in its unlocked position (**Fig. 37 C**). Using the Mitre Gauge as a hand hold, gently push the carriage rearwards to make a cut (**Fig. 38**).

To lock the Sliding Carriage again, reverse the unlocking motion.

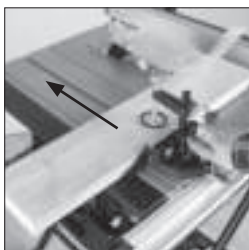

Fig. 38

BASIC TABLE SAW OPERATIONS

WARNING: Never attempt freehand cuts on this machine. Always use the appropriate guide or fence to minimise the possibility of the blade binding and kickback.

We recommend that the saw blade protrudes through the material to be cut by approximately 3mm. Adjust the height of the blade as previously described. This machine is not suitable for cutting rebates or stopped grooves.

A vacuum cleaner or workshop dust extraction device can be connected to the extraction port found at the rear of the machine if required (**Fig. 39**).

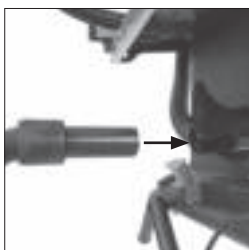

Fig. 39

CROSSCUTTING

Set the Mitre Gauge to 0° and tighten the vertical locking screw.

If employing the Sliding Carriage position the Mitre Gauge in the LH 'T' slot and lock it in place by screwing the locking screw into the locating hole.

Note: The Mitre Gauge can be used on the RH side of the blade if required. If so it will run 'freely' in the inverted 'T' slot found on the RH side of the table.

Adjust the Mitre Gauge Face Plate to ensure clearance as it passes the blade and blade guard during a cut.

Hold the material to be cut against the Mitre Gauge Faceplate. Switch on the saw and allow to reach full operating speed before sliding the mitre gauge and work-piece towards the rear of the table making your cut (**Fig. 40**).

MITRE CROSSCUTTING

Mitre crosscutting is cutting the work-piece at an angle of other than 90°. Set the Mitre Gauge to the desired angle (**Fig. 41**), tighten and proceed as cross-cutting above.

BEVEL CROSSCUTTING

Bevel crosscutting is the same as crosscutting but with the blade tilted at an angle.

Tilt the blade to the desired angle as previously described, and ensure that it is locked in place.

Set the Mitre Gauge to 0° and adjust the faceplate so that it will not touch or foul the saw blade or blade guard as it travels past.

Hold the work-piece against the Mitre Gauge and make your cut (**Fig. 42**).

COMPOUND MITRE CUTTING

Compound mitre cutting is a combination of mitre cutting and bevel crosscutting.

Adjust the mitre gauge and the blade to the desired angles. Lock both in place.

Check that the mitre gauge will pass the saw blade without fouling. Adjust the mitre gauge faceplate if necessary.

Index the material against the mitre gauge and make your cut (**Fig. 43**).

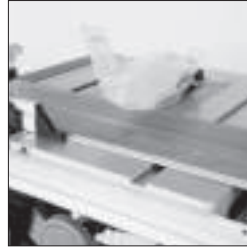

Fig. 40



Fig. 41



Fig. 42



Fig. 43



Fig. 44

REPETITIVE CROSS CUTTING

Repetitive Cross Cutting is the process of cutting a number of pieces to the same length without having to mark out each piece separately.

Note: We recommend that repetitive cross-cutting is carried out with the Mitre Gauge positioned on the LH side of the machine, with the Rip Fence on the RH side of the machine (**Fig. 44**).

WARNING: The Rip Fence can be used as a length stop only as long as it is properly set and adjusted.

To set the Rip Fence for Repetitive Cross Cutting:

- Set the Rip Fence at the required distance from the saw blade.
- We recommend you adjust and align the back of the Rip Fence faceplate level with the front of the saw blade (**Fig. 45**).

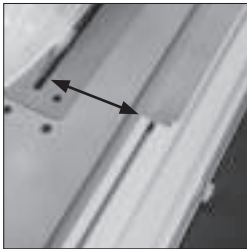

Fig. 45

This setting will afford clearance for the material as it passes through the saw blade. It will allow the cut material to move sideways away from the saw blade, with little risk of any binding or kickback occurring.

Index and hold the material to be cut against the Mitre Gauge faceplate and the also index the material gently against the Rip Fence. Hold the material and Mitre Gauge securely with your left hand. Gently push the workpiece through the saw. Use a push stick, if necessary, in your right hand to guide the workpiece on the RH side of the blade.

RIP CUTTING

Rip cutting is cutting along the length of a piece of material rather than across it.

Rip cutting should always be done with the Rip Fence Face set to the desired width and on the RH side of the machines table.

The Mitre Gauge is not required for this operation, and should be stored safely off the machine for future use.

Note: Check that the Rip Fence is locked in position and is parallel to the saw blade.

Check that the Riving Knife is properly aligned with the saw blade.

When ripping small section material a push stick should be used to feed/guide the final 300mm of the material past the blade. a push stick should always be used when making cuts of less than 300mm.

When ripping long boards or large panels always use a remote work support or enlist trained competent help.

Feed the work-piece through the saw keeping it indexed against the Rip Fence. Use smooth, steady pressure and employ a push stick if necessary (**Fig. 46**).

When the ripping width is greater than 300mm, with care, both hands can be used to guide/feed the material through the saw. The operators left hand will be to the LH side of the saw blade. The operators right hand will be close to the Rip Fence on the RH side of the saw blade. Hands should **never** be in line with the blade.

BEVEL RIPPING

When bevel ripping material 150mm or narrower use the Rip Fence on the RH side of the blade only.

PUSH STICK

A plastic push stick, labelled **14** is provided with the machine and has its own dedicated storage brackets to the RH side of the machines main body (**Fig. 47**). When not in use store the push stick on the machine.

Note: If the push stick becomes damaged it should be replaced. If the operator makes their own push stick, we recommend that it follows the same pattern as that supplied. (Replacement push sticks are available from Evolution Power Tools.)

MAINTENANCE

WARNING: Ensure that the machine is disconnected from the mains supply before any maintenance tasks or adjustments are attempted.

CHANGING THE BLADE

Note: We recommend that the operator considers wearing protective gloves when handling or changing the machines blade.

- Disconnect the machine from the power supply
- Remove the top blade guard. (**refer to BLADE GUARD on page 19**)
- Remove the access plate by turning the locking screw $\frac{1}{4}$ of a turn and gently ease the access plate from the table (**Fig. 48**). Safely store the access plate for future use.
- Raise the blade to its highest position.
- Use the two blade changing tools provided. One to hold the motor arbor, and the other to remove the arbor nut (**Fig. 49**).
- Remove the nut, outer flange and blade.



Fig. 46



Fig. 47

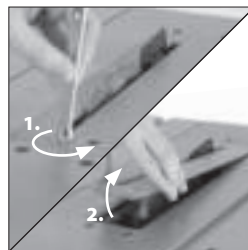

Fig. 48

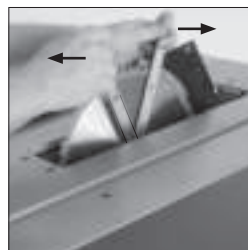

Fig. 49

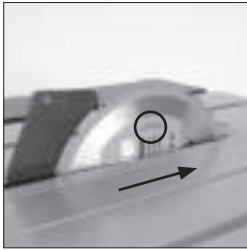

Fig. 50

- Fit the new blade. Ensure that the teeth are facing to the front of the saw, and that the arrow on the blade is in line with the motor direction (**Fig. 50**).
- Replace the outer flange and nut and tighten securely with the spanners provided. Check that both blade flanges are in contact with the blade.
- Replace the access plate and its fixing screw. Ensure that the fixing screw is correctly seated.
- Replace the Blade Guard and check all operational functions of the blade and its guarding system.
- Only connect the machine to its main supply after a complete safety check of the machine has been carried out.

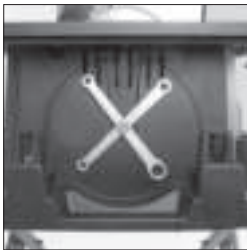

Fig. 51

THE RIVING KNIFE

The riving knife is a very important component and must be fitted correctly aligned and adjusted. The riving knife prevents the work from binding as it passes through the blade.

Inspect the riving knife at regular intervals and replace it if it is worn or damaged.

Note: Use only a genuine **Evolution Riving Knife**, as this is a dedicated component for this machine. Non genuine parts could be dangerous. If in **any doubt**, please contact the **Helpline**.

CLEANING

After each use the machine should be cleaned. Remove all sawdust, etc. from the visible parts of the machine with a vacuum cleaner. A vacuum cleaner can also be connected to the machine dust extraction port at the rear of the machine. This should remove debris from the inside of the machine. Never use solvents to clean plastic parts, as solvents can damage them. Clean only with a soft very slightly damp cloth.

TOOL STORAGE

A tool storage facility is available at the LH side of the machine (**Fig. 51**). Undo the centre hand nut and place the blade changing tools onto the metal flange. Secure the tools with the centre finger nut.



ENVIRONMENTAL PROTECTION

Waste electrical products should not be disposed of with household waste. Please recycle where facilities exist. Check with your local authority or retailer for recycling advice.

EC DECLARATION OF CONFORMITY

In accordance with EN ISO 17050-1:2004



The manufacturer of the product covered by this Declaration is:

UK: Evolution Power Tools Ltd. Venture One, Longacre Close, Holbrook Industrial Estate, Sheffield, S20 3FR.

FR: Evolution Power Tools SAS. 61 Avenue Lafontaine, 33560, Carbon-Blanc, Bordeaux, France.

The manufacturer hereby declares that the machine as detailed in this declaration fulfils all the relevant provisions of the Machinery Directive and other appropriate directives as detailed below. The manufacture further declares that the machine as detailed in this declaration, where applicable, fulfils the relevant provisions of the Essential Health and Safety requirements.

The Directives covered by this Declaration are as detailed below:

2006/42/EC.	Machinery Directive.
2014/30/EU.	Electromagnetic Compatibility Directive.
2011/65/EU. & 2015/863/EU.	The Restriction of the Use of certain Hazardous Substances in Electrical Equipment (RoHS) Directive.
2012/19/EU.	The Waste Electrical and Electronic Equipment (WEEE) Directive.

And is in conformity with the applicable requirements of the following documents:

**EN 62841-1:2015 • EN 62841-3-1: 2014/A11: 2017 • EN 55014-1:2006/A2:2011
EN55014-2:2015 • EN61000-3-2:2014 • EN61000-3-11: 2000 • EN55014-2:2015
EN61000-3-11:2000 • AfPS GS 2014:01 PAK**

Product Details

Description: RAGE5-S 255mm (10") MULTI-MATERIAL TABLE SAW
Evolution Model No: 220v-240v: 057-0001 / 057-0003
110v: 057-0002

Brand Name: EVOLUTION
Voltage: 220-240v / 110v~ 50Hz - UK, EU, AU
120v ~ 60Hz - US
Input: 1500W (220v-240v) 1600W / 14.5A (110v / 120v)

The technical documentation required to demonstrate that the product meets the requirements of directive has been compiled and is available for inspection by the relevant enforcement authorities, and verifies that our technical file contains the documents listed above and that they are the correct standards for the product as detailed above.

Name and address of technical documentation holder.

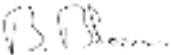
Signed:  Print: Barry Bloomer: Supply Chain & Procurement Director
Date: 20.03.19

The place of keeping technical documents:

UK: Evolution Power Tools Ltd. Venture One, Longacre Close, Holbrook Industrial Estate, Sheffield, S20 3FR.

FR: Evolution Power Tools SAS. 61 Avenue Lafontaine, 33560, Carbon-Blanc, Bordeaux, France.

evOLUTION

www.evolutionpowertools.com

DEUTSCHE

Übersetzung der originalen Bedienungsanleitung.

INHALTSVERZEICHNIS

EINFÜHRUNG	Seite 33	BETRIEB	Seite 51
Garantie	Seite 33	Ein/Aus Sicherheitsschalter	Seite 51
Maschinendaten	Seite 34	Heben/Senken des Sägeblatts	Seite 51
Labels und Symbole	Seite 35	Neigung des Sägeblatts	Seite 51
Sachgemäßer Gebrauch	Seite 36	Parallelanschlag	Seite 51
Verbotener Gebrauch	Seite 36	Gehrungsanschlag	Seite 52
		Multifunktion Tischplatte	Seite 53
SICHERHEITSVORSCHRIFTEN	Seite 37	Tischverbreiterungen	Seite 53
Elektrische Sicherheit	Seite 37	Schiebeschlitzen	Seite 54
Benutzung im Freien	Seite 37	Querschnitt	Seite 55
Allgemeine Sicherheit für Elektrowerkzeuge	Seite 38	Gehrung Querschnitt	Seite 55
Zusätzliche Sicherheitsanweisungen Tischsäge	Seite 39	Schrägquerschnitt	Seite 55
		Wiederholte Querschnitte	Seite 56
ERST-INBETRIEBNAHME	Seite 42	Längsschnitt	Seite 56
Auspacken	Seite 42	Schräglängsschnitt	Seite 57
Seriennummer / Losnummer	Seite 42	Schiebestock	Seite 57
Lieferumfang	Seite 43		
Zusätzliche Zubehörteile	Seite 43	WARTUNG	Seite 57
Maschinen-Übersicht	Seite 44	Sägeblatt wechseln	Seite 57
Verpackungsinhalt	Seite 45	Spaltkeil	Seite 58
		Reinigung	Seite 58
MONTAGE	Seite 46	Schiebestock	Seite 58
Das Untergestell	Seite 46	Werkzeug Lagerung	Seite 58
Spaltkeil	Seite 48		
Sägeblatt Schutzhaube	Seite 49	UMWELTSCHUTZ	Seite 58
Parallelanschlag	Seite 49		
Prüfen/Anpassen des Anschlags	Seite 50	KONFORMITÄTSERKLÄRUNG	Seite 59
Gehrungsanschlag	Seite 50		
Absaugung	Seite 50		
Transport	Seite 50		

(1.2)

Diese Betriebsanleitung wurde im Original auf UK Englisch geschrieben

(1.3)

WICHTIG

Bitte lesen Sie diese Betriebs- und Sicherheitsanweisungen sorgfältig und vollständig durch.

Zu Ihrer eigenen Sicherheit, wenn Sie sich über irgendeinen Aspekt der Verwendung dieses Geräts unsicher sind, wenden Sie sich bitte an die entsprechende technische Hotline, deren Nummer Sie auf der Evolution Power Tools-Webseite finden. Wir betreiben mehrere Hotlines in unserer weltweiten Organisation, technische Hilfe steht auch von Ihrem Lieferanten zur Verfügung.

WEB: www.evolutionpowertools.com

(1.4)

Herzlichen Glückwunsch zum Kauf einer Maschine der Evolution Power Tools. Bitte füllen Sie Ihre Produktregistrierung 'online' aus, wie es in der A4-Online-Garantie-Anmeldungsbeilage zu dieser Maschine erklärt ist. Wir danken Ihnen für die Wahl eines Produktes der Evolution Power Tools.

MASCHINENDATEN

MASCHINE	METRISCH	IMPERIAL
Motor UK/EU: 220-240 V ~ 50 Hz (S1)	1500 W	8.5 A
Motor UK: 110 V ~ 50 Hz	1600 W	15.8 A
Motor US: 120 V ~ 60 Hz	1800 W	15 A
Minimum Tischoberfläche:	745 mm x 640 mm	29-1/4 x 25-1/4 In.
Maximum Tischoberfläche:	1200 mm x 640 mm	47-1/4 x 25-1/4 In.
Abmessungen mit Untergestell (H x B x L):	1050 x 750 x 940 mm	41-1/8 x 29-1/2 x 37 In.
Abmessungen ohne Untergestell (H x B x L):	880 x 730 x 330 mm	34-5/8 x 28-3/4 x 13 In.
Umdrehungen (unbelastet)	2500 min ⁻¹	2500 rpm
Nettogewicht	28,5 kg	62 lb
Bruttogewicht	33,5 kg	73.9 lb
SCHNITTLLEISTUNGEN		
Baustahlplatte – Max. Stärke	6 mm	1/4 In.
Holz - Max. Schnitttiefe bei 90°	83 mm	3-1/4 In.
Holz - Max. Schnitttiefe bei 45°	58 mm	2-1/4 In.
Längsschnitt - Linksseitig des Sägeblatts	305 mm	12 In.
Längsschnitt- rechtsseitig des Sägeblatts	650 mm	25-1/2 In.
Spaltkeil Stärke	1,8mm	0 - 5/64 In.
SÄGEBLATT		
Diameter	255mm	10"
Bohrung	25.4mm	1"
Schnittfuge	2mm	.078"
Zähne	28	28
Maximale Drehzahl	2750min ⁻¹	2750rpm
GERÄUSCH- UND SCHWINGUNGSDATEN		
Schalldruck L _{pA}	93.2 dB(A)	
Schallleistungspegel L ^{WA}	106.2 dB(A)	
Unsicherheitsfaktor K	3 dB(A)	

WARNUNG: Die Geräuschemissionen können während der tatsächlichen Benutzung des Elektrowerkzeugs von den Angabewerten abweichen, abhängig von der Art und Weise, in der das Elektrowerkzeug verwendet wird, insbesondere, welche Art von Werkstück bearbeitet wird.

Es müssen Sicherheitsmaßnahmen zum Schutz des Bedieners festgelegt werden, die auf einer Abschätzung der Belastung während der tatsächlichen Benutzungsbedingungen beruhen (hierbei sind alle Anteile des Betriebszyklus zu berücksichtigen, beispielsweise Zeiten, in denen das Elektrowerkzeug abgeschaltet ist, und solche, in denen es zwar eingeschaltet ist, aber ohne Belastung läuft).

(1.7)

SCHWINGUNGEN

WARNUNG: Bei Benutzung dieser Maschine kann der Bediener an der Hand und am Arm starken Schwingungen ausgesetzt werden. Es ist möglich, dass der Bediener unter "Weißfingerkrankheit" (Raynaud-Syndrom) leiden könnte. Dieser Zustand kann die Empfindlichkeit der Hand auf Temperatur verringern und auch zu einer allgemeinen Gefühllosigkeit führen. Bediener mit längerer oder regelmäßiger Benutzung dieser Maschine sollten den Zustand ihrer Hände und Finger genau überwachen. Wenn eines der Symptome offensichtlich wird, suchen Sie sofort einen Arzt auf.

- Die Messung und Beurteilung der Exposition des Menschen auf die handübertragenen Vibrationen am Arbeitsplatz ist dargestellt in: BS EN ISO 5349-1:2001 und BS EN ISO 5349-2:2002
- Viele Faktoren können den tatsächlichen Vibrationspegel während des Betriebs beeinflussen z.B. der Zustand und die Orientierung der Arbeitsflächen und die Art und der Zustand der verwendeten Maschine. Vor jedem Gebrauch sollten solche Faktoren bewertet werden, und wo möglich, geeignete Arbeitspraktiken übernommen werden. Der Umgang mit

diesen Faktoren kann die Auswirkungen der Schwingungen verringern:

Handhabung

- Behandeln Sie die Maschine mit Sorgfalt, lassen Sie die Maschine ordnungsgemäß in Betrieb setzen.
- Vermeiden Sie es auf irgendeine der Maschinensteuerungen übermäßige Kraft anzuwenden.
- Beachten Sie während der Benutzung Ihre Sicherheit, Stabilität und die Ausrichtung der Maschine.

Arbeitsfläche

- Betrachten Sie das Arbeitsoberflächenmaterial; seinen Zustand, Dichte, Festigkeit, Steifigkeit und Orientierung.

WARNUNG: Die Schwingungsemission während der tatsächlichen Benutzung des Elektrowerkzeugs kann von dem abgegebenen Gesamtwert abweichen, je nach der Art und Weise, in der das Werkzeug verwendet wird. Die Notwendigkeit Sicherheitsmaßnahmen zu identifizieren und den Benutzer zu schützen beruht auf einer Abschätzung der Exposition unter den tatsächlichen Einsatzbedingungen. (Unter Berücksichtigung aller Phasen des Arbeitszyklus, wie beispielsweise Ruhezeit des Geräts, wenn es im Leerlauf läuft, zusätzlich zur Auslösezeit).

Warnung: Tragen Sie Gehörschutz!

(1.8)

LABELS UND SYMBOLE

Hinweis: Betreiben Sie diese Maschine nicht mit fehlenden oder beschädigten Warnungs- und/oder Anweisungs-anweisungslabes. Wenden Sie sich an Evolution Power Tools für Ersatzaufkleber.

Hinweis: Alle oder einige der Symbole auf der nächsten Seite können im Handbuch oder auf dem Produkt erscheinen.

(1.9)

Symbol	Beschreibung
V	Volt
A	Amperes
Hz	Hertz
min ⁻¹	Drehzahl
~	Wechselstrom
no	Drehzahl ohne Belastung
	Schutzbrille tragen
	Gehörschutz tragen
	Nicht berühren
	Staubschutz tragen
	Schutzhandschuhe tragen
	Anweisungen lesen
	CE Zertifikat
	EAC Zertifikat
	Triman - Entsorgung und Recyceln
	Elektro- und Elektronik Abfall
	Warnung
	Schutzklasse II Doppelisolierung
	Regulatory Compliance Mark (RCM) für elektrische und elektronische Geräte. Australische/neuseeländische Norm 5490

(1.10)

SACHGEMÄSSER GEBRAUCH DIESES ELEKTROWERKZEUGS

WARNUNG: Dieses Produkt ist eine Tischkreissäge und wurde entwickelt, um mit speziellen EVOLUTION Sägeblättern verwendet zu werden. Verwenden Sie nur Zubehör, welches für den Einsatz in dieser Maschine entwickelt wurde und/oder die speziell von **Evolution Power Tools Ltd.** empfohlen sind.

Wenn die Säge mit dem entsprechenden Sägeblatt ausgerüstet ist, kann diese Maschine Folgendes sägen:

Baustahl (Max Stärke 6 mm) Aluminium (Max Stärke 6 mm) Holz und Holzwerkstoffe (Max Stärke 80 mm)

Hinweis: Das Sägen von galvanisch behandeltem Stahl kann die Lebensdauer des Blatts verkürzen

(1.11)

VERBOTENER GEBRAUCH DIESES ELEKTROWERKZEUGS

WARNUNG: Dieses Produkt ist eine Tischsäge und darf nur zum angegebenen Zweck verwendet. Es darf nicht in irgendeiner Weise verändert werden, oder benutzt werden, um andere Geräte oder irgendwelches Zubehör anzutreiben, welche nicht in diesem Betriebshandbuch erwähnt werden.

(1.13)

WARNUNG: Diese Maschine ist nicht für den Gebrauch durch Personen (einschliesslich Kindern) gedacht, deren körperliche und geistige Fähigkeiten bzw. Wahrnehmungsfähigkeiten eingeschränkt sind oder die über mangelnde Erfahrungen oder Kenntnisse verfügen, es sei denn, dass sie beaufsichtigt werden oder Anweisungen zur sicheren Nutzung des Geräts erhalten haben durch eine Person die für ihre Sicherheit verantwortlich ist und mit dem sicheren Betrieb vertraut ist.

Kinder müssen überwacht werden, um sicherzustellen, dass sie keinen Zugang haben und sie dürfen nicht mit dieser Maschine spielen.

SICHERHEITSHINWEISE

(1.14)

ELEKTRISCHE SICHERHEIT

Diese Maschine wird mit dem für den Bestimmungsmarkt passenden angespritzten Stecker und Netzkabel ausgeliefert. Falls das Netzkabel oder der Stecker irgendwie beschädigt sind, müssen sie durch einen ausgebildeten Techniker mit Originalteilen ersetzt werden.

(1.15)

BENUTZUNG IM FREIEN

WARNUNG: Falls dieses Werkzeug im Freien benutzt werden soll, sollte es zu Ihrem Schutz nicht dem Regen ausgesetzt sein oder an einem feuchten Ort benutzt werden. Stellen Sie dieses Werkzeug nicht auf feuchte Oberflächen. Benutzen Sie, falls möglich, einen sauberen, trockenen Arbeitstisch. Als zusätzlichen Schutz benutzen Sie einen Fehlerstrom-Schutzschalter (R.C.D), der die Stromversorgung unterbricht, wenn der Ableitstrom zur Erde 30 mA für 30 ms überschreitet. Prüfen Sie immer den Zustand des Fehlerstrom-Schutzschalters, bevor Sie die Maschine benutzen.

Falls Sie ein Verlängerungskabel benötigen, muss dieses für den Gebrauch im Freien geeignet und dementsprechend markiert sein.

Beim Gebrauch eines Verlängerungskabels sollten Sie den Anweisungen des Herstellers folgen.

(2.1)

ELEKTROWERKZEUGE ALLGEMEINE SICHERHEITSHINWEISE

WARNUNG: Lesen Sie alle Sicherheitswarnungen und Anweisungen. Das Nichtbefolgen der Warnungen und Anweisungen kann zu Elektroschock, Brand und/oder schwerer Verletzungen führen.

Hinweis: Dieses Elektrowerkzeug sollte nicht ununterbrochen für eine lange Zeit betrieben werden.

Bewahren Sie alle Warnungen und Anweisungen für einen späteren Gebrauch auf.

Der Begriff „Elektrowerkzeug“ bezieht sich

in den Warnungen auf elektrisch betriebene (verkabelt) oder mit Batterie (kabellos) betriebene Elektrowerkzeuge.

(2.2)

1) Allgemeine Sicherheitswarnungen für Elektrowerkzeuge (Sicherheit am Arbeitsplatz)

- a)** Der Arbeitsbereich sollte sauber und gut beleuchtet sein. Ungeordnete oder dunkle Bereiche führen zu Unfällen.
- b)** Benutzen Sie Elektrowerkzeuge nicht in einem explosionsgefährdeten Bereich, wie in Gegenwart von brennbaren Flüssigkeiten, Gasen oder Staub. Elektrowerkzeuge erzeugen Funken, die Staub oder Dünste entzünden können.
- c)** Halten Sie Kinder und Zuschauer während des Gebrauchs von Elektrowerkzeugen fern. Ablenkungen können zu einem Verlust der Kontrolle führen.
- d)** Benutzen Sie diese Maschine nicht in einem geschlossenen Raum.

(2.3)

2) Allgemeine Elektrowerkzeuge Sicherheitswarnungen [Elektrische Sicherheit]

- a)** Der Anschlussstecker der Elektrowerkzeuge muss in die Steckdose passen. Verändern Sie den Stecker nie. Benutzen Sie keinen Adapterstecker mit geerdeten Elektrowerkzeugen. Unveränderte Stecker und passende Steckdosen verringern das Risiko des Elektroschocks.
- b)** Vermeiden Sie Körperkontakt mit geerdeten Oberflächen wie von Rohren, Heizungen, Herden und Kühlschränken. Es besteht eine erhöhte Gefahr eines Elektroschocks wenn Ihr Körper geerdet ist.
- c)** Halten Sie Elektrowerkzeuge von Regen oder Nässe fern. Wasser welches in ein Elektrowerkzeug eindringt, erhöht die Gefahr eines Elektroschocks.
- d)** Sie dürfen das Kabel nicht missbrauchen. Benutzen Sie das Kabel nicht zum Tragen, Ziehen oder Abschalten des Elektrowerkzeugs. Halten Sie das Kabel fern von Hitze, Öl, scharfen Kanten oder sich bewegenden Teilen. Beschädigte oder verwickelte Kabel erhöhen die Gefahr eines Elektroschocks.
- e)** Wenn Sie ein Elektrowerkzeug im Freien benutzen verwenden Sie nur Verlängerungskabel, die auch im Freien geeignet sind. Die Benutzung eines für den Außenbereich geeigneten Kabels verringert die Gefahr eines Elektroschocks.

f) Falls der Betrieb des Elektrowerkzeugs in feuchter Umgebung nicht vermeidbar ist, verwenden Sie einen Fehlerstrom-Schutzschalter (R.C.D.). Ein RCD verringert die Gefahr eines Elektroschlags.

(2.4)

3) Allgemeine Elektrowerkzeuge Sicherheitswarnungen [Sicherheit von Personen].

- a)** Seien Sie aufmerksam, achten Sie darauf, was Sie tun, und gehen Sie mit Vernunft an die Arbeit mit einem Elektrowerkzeug. Benutzen Sie kein Elektrowerkzeug, wenn Sie müde sind oder unter dem Einfluss von Drogen, Alkohol oder Medikamenten stehen. Ein Moment der Unachtsamkeit beim Gebrauch des Elektrowerkzeugs kann zu ernsthaften Verletzungen führen.
- b)** Tragen Sie persönliche Schutzausrüstung und immer eine Schutzbrille, um Ihre Augen von Funken und Splittern zu schützen. Schutzausrüstungen wie Staubmaske, rutschfeste Sicherheitsschuhe, Schutzhelm oder Gehörschutz verringern je nach den Umständen die Gefahr von Verletzungen.
- c)** Vermeiden Sie eine unbeabsichtigte Inbetriebnahme. Vergewissern Sie sich, dass das Elektrowerkzeug ausgeschaltet ist, bevor Sie es an die Stromversorgung und/oder Akku anschließen, es aufnehmen oder tragen. Wenn Sie beim Tragen den Finger am Schalter haben oder das Gerät eingeschaltet an die Stromversorgung anschließen, kann dies zu Unfällen führen.
- d)** Entfernen Sie Einstellwerkzeuge oder Schraubenschlüssel, bevor Sie das Elektrowerkzeug einschalten. Ein Werkzeug oder ein Schlüssel, der sich in einem drehenden Geräteteil befindet, kann zu Verletzungen führen.
- e)** Vermeiden Sie eine abnormale Körperhaltung. Sorgen Sie sich für einen sicheren Stand und halten Sie jederzeit das Gleichgewicht. Dadurch können Sie das Elektrowerkzeug in unerwarteten Situationen besser kontrollieren.
- f)** Tragen Sie geeignete Kleidung. Tragen Sie keine weite Kleidung oder Schmuck. Halten Sie Haare, Kleidung und Handschuhe fern von sich bewegenden Teilen. Lockere Kleidung, Schmuck oder lange Haare können von sich bewegenden Teilen erfasst werden.
- g)** Wenn Staubabsaug- und auffangeinrichtungen montiert werden können, vergewissern Sie sich, dass

diese angeschlossen sind und richtig verwendet werden. Verwendung eines Staubauffangs kann Gefahr durch Staub verringern.

h) Beim Sägen von Metall sollten Sie Handschuhe tragen vor dem Anfassen, um Verbrennungen durch heißes Metall zu vermeiden.

(2.5)

4) Allgemeine Elektrowerkzeuge Sicherheitswarnungen [Verwendung und Pflege des Elektrowerkzeugs].

- a)** Überlasten Sie das Gerät nicht. Verwenden Sie für Ihre Arbeit das dafür bestimmte Elektrowerkzeug. Mit dem passenden Elektrowerkzeug arbeiten Sie besser und sicherer im angegebenen Leistungsbereich.
- b)** Benutzen Sie kein Elektrowerkzeug dessen Schalter defekt ist. Ein Elektrowerkzeug, das sich nicht mehr ein und ausschalten lässt, ist gefährlich und muss repariert werden.
- c)** Ziehen Sie den Stecker aus der Steckdose und/oder entfernen Sie den Akku, bevor Sie Geräteeinstellungen vornehmen, Zubehörteile wechseln oder das Gerät weglegen. Diese Vorsichtsmaßnahme verringert den unbeabsichtigten Start des Elektrowerkzeugs.
- d)** Bewahren Sie unbenutzte Elektrowerkzeuge ausserhalb der Reichweite von Kindern auf und lassen Sie Personen das Gerät nicht benutzen, die mit diesem nicht vertraut sind oder diese Anweisungen nicht gelesen haben. Elektrowerkzeuge sind gefährlich, wenn sie von unerfahrenen Personen benutzt werden.
- e)** Pflegen Sie Elektrowerkzeuge mit Sorgfalt. Prüfen Sie, ob bewegliche Teile einwandfrei funktionieren und nicht klemmen, ob Teile gebrochen oder beschädigt sind, die die Funktion des Elektrowerkzeugs beeinträchtigen. Lassen Sie beschädigte Teile vor dem Einsatz des Geräts reparieren. Viele Unfälle haben ihre Ursache in schlecht gewarteten Elektrowerkzeugen.
- f)** Halten Sie die Schneidwerkzeuge scharf und sauber. Sorgfältig gepflegte Schneidwerkzeuge mit scharfen Schneidkanten verklemmen sich weniger und sind leichter zu führen.
- g)** Verwenden Sie Elektrowerkzeuge, Zubehör, und Einsatzwerkzeuge usw. entsprechend diesen Anweisungen. Berücksichtigen Sie dabei die Arbeitsbedingungen und die auszuführende Tätigkeit. Der Gebrauch von Elektrowerkzeugen für

andere als die vorgesehenen Anwendungen kann zu gefährlichen Situationen führen.

(2.6)

Allgemeine Elektrowerkzeuge Sicherheitswarnungen [Service]

a) Lassen Sie Ihr Elektrowerkzeug nur von qualifiziertem Fachpersonal und nur mit Original-Ersatzteilen reparieren. Damit wird sichergestellt, dass die Sicherheit des Elektrowerkzeugs erhalten bleibt.

(2.7)

GESUNDHEITSHINWEIS

WARNUNG: Beim Gebrauch dieser Maschine, können Staubpartikel erzeugt werden. In einigen Fällen, abhängig von den Materialien mit dem Sie arbeiten, kann dieser Staub besonders schädlich sein.

Wenn Sie vermuten, dass die Farbe auf der Oberfläche des Materials, welches Sie sägen wollen, Blei enthält, holen Sie professionellen Rat ein. Bleihaltige Farben sollten nur von einem Fachmann entfernt werden, und Sie sollten nicht versuchen, es selbst zu entfernen. Wenn sich der Staub auf Oberflächen abgelegt hat kann der Hand zum Mund Kontakt zur Einnahme von Blei führen. Die Exposition gegenüber selbst geringen Mengen von Blei kann irreversible Gehirn- und Nervenschäden verursachen. Kleine und ungeborene Kinder sind besonders gefährdet. Es wird empfohlen, die Risiken, die mit den Materialien, mit denen Sie arbeiten, verbunden sind, zu betrachten und das Risiko der Exposition zu verringern. Da einige Materialien Staub erzeugen können, der für Ihre Gesundheit gefährlich sein kann, empfehlen wir, eine mit austauschbaren Filtern versehene, gehemigte Gesichtsmaske zu verwenden, wenn sie diese Maschine benutzen.

Sie sollten immer:

- In einem gut belüfteten Bereich arbeiten.
- Mit genehmigten Schutzausrüstungen arbeiten, wie Staubmasken, die besonders gestaltet wurden, um mikroskopische Partikel zu filtern.

(2.8)

WARNUNG: Beim Betrieb jedes Elektrowerkzeugs können Fremdkörper zu Ihren Augen geschleudert werden, dies kann schwere Augenverletzungen verursachen. Vor der Inbetriebnahme tragen Sie

immer Schutzbrillen oder Sicherheitsbrillen mit Seitenabdeckungen oder falls nötig eine volle Gesichtsmaske.

ZUSÄTZLICHE SICHERHEITSHINWEISE - TISCHSÄGEN

1) Warnungen bezüglich der Schutzvorrichtungen

- a) Halten Sie die Schutzvorrichtungen an Ort und Stelle.** Die Schutzvorrichtungen müssen funktionstüchtig und ordnungsgemäß montiert sein. Eine Schutzvorrichtung, die lose oder beschädigt ist oder nicht ordnungsgemäß funktioniert, muss repariert oder ersetzt werden.
- b) Verwenden Sie für jeden Durchschnit immer Sägeblattschutz, Spaltkeil und Rückschlagsicherung.** Bei Durchschnitvorgängen, bei denen das Sägeblatt die Dicke des Werkstücks vollständig durchtrennt, tragen die Schutzvorrichtung und andere Sicherheitsvorrichtungen dazu bei, das Verletzungsrisiko zu verringern.
- c) Befestigen Sie die Schutzvorrichtung unmittelbar nach Abschluss des Schnitts erneut (wie Falz-, Nut- oder Neuschnitte), für welche die Vorrichtung, der Spaltkeil und/oder die Rückschlagsicherung abgenommen werden müssen.** Die Vorrichtung, der Spaltkeil und die Rückschlagsicherung mindern das Verletzungsrisiko.
- d) Stellen Sie sicher, dass das Sägeblatt nicht die Schutzvorrichtung, den Spaltkeil oder das Werkstück berührt, bevor der Schalter eingeschaltet wird.** Ein versehentlicher Kontakt dieser Teile mit dem Sägeblatt kann zu einer gefährlichen Situation führen.
- e) Stellen Sie den Spaltkeil wie in dieser Bedienungsanleitung beschrieben ein.** Falsche Abstände, Positionierungen und Ausrichtungen können dazu führen, dass der Spaltkeil die Wahrscheinlichkeit des Ausschlagens nicht mehr ausreichend verringern kann.
- f) Damit der Spaltkeil und die Rückschlagsicherung funktionieren, müssen sie in das Werkstück eingreifen.** Der Spaltkeil und die Rückschlagsicherung

haben keine Wirkung, wenn Werkstücke geschnitten werden, die für einen Eingriff des Spaltmessers und der Rückschlagsicherung zu kurz sind. Unter diesen Bedingungen können Spaltkeil und Rückschlagsicherung ein Ausschlagen nicht verhindern.

- g) Verwenden Sie ein für den Spaltkeil geeignetes Sägeblatt.** Damit der Spaltkeil einwandfrei funktioniert, muss der Sägeblattdurchmesser mit dem entsprechenden Spaltkeil übereinstimmen, der Körper des Sägeblattes muss dünner sein als die Dicke des Spaltkeils und die Schnittbreite des Sägeblattes muss breiter sein als die Dicke des Spaltkeils.

2) Warnungen zu den Schnittverfahren

- a)  GEFAHR: Legen Sie Ihre Finger oder Hände niemals in die Nähe oder in eine Linie mit dem Sägeblatt.** Ein Moment der Unachtsamkeit oder eine unbedachte Bewegung kann Ihre Hand in Richtung des Sägeblatts bewegen und zu schweren Verletzungen führen.
- b) Führen Sie das Werkstück nur gegen die Drehrichtung in das Sägeblatt ein.** Das Zuführen des Werkstücks in die gleiche Richtung, in der sich das Sägeblatt über dem Tisch dreht, kann dazu führen, dass das Werkstück und Ihre Hand in das Sägeblatt gezogen werden.
- c) Verwenden Sie beim Längstrennen niemals die Gehrungsanzeige zum Zuführen des Werkstücks und verwenden Sie den Parallelanschlag nicht als Längenanschlag beim Querschneiden mit der Gehrungsanzeige.** Die gleichzeitige Führung des Werkstücks mit dem Parallelanschlag und der Gehrungsanzeige erhöht die Wahrscheinlichkeit von Sägeblattverklemmungen und des Ausschlagens.
- d) Beim Längstrennen sollte die Werkstückzuführkraft stets zwischen Anschlag und Sägeblatt angewendet werden.** Verwenden Sie eine Schubstange, wenn der Abstand zwischen Anschlag und Sägeblatt weniger als 150 mm beträgt, und einen Schubklotz, wenn dieser Abstand weniger als 50 mm beträgt. „Arbeitshilfsmittel“ halten Ihre Hand in einem sicheren Abstand zum Sägeblatt.
- e) Verwenden Sie nur die vom Hersteller**

zur Verfügung gestellte oder gemäß den Anweisungen konstruierte Schubstange.

Diese Schubstange gewährleistet einen ausreichenden Abstand der Hand zum Sägeblatt.

- f) Verwenden Sie niemals eine beschädigte oder eingeschnittene Schubstange.** Eine beschädigte Schubstange kann brechen und Ihre Hand in das Sägeblatt rutschen.
- g) Führen Sie Arbeitsgänge niemals „freihändig“ durch.** Verwenden Sie immer entweder den Parallelanschlag oder die Gehrungsanzeige, um das Werkstück zu positionieren und zu führen. „Freihändig“ bedeutet, das Werkstück mit den Händen zu stützen oder zu führen, anstatt einen Parallelanschlag oder eine Gehrungsanzeige zu verwenden. Freihändiges Sägen führt zu Fehlaufrichtungen, Verklemmen und Ausschlagen.
- h) Greifen Sie niemals über oder um ein rotierendes Sägeblatt herum.** Das Greifen nach einem Werkstück kann zu einem unbeabsichtigten Kontakt mit dem sich bewegendes Sägeblatt führen.
- i) Stellen Sie eine zusätzliche Werkstückabstützung an der Rückseite und/oder an den Seiten des Sägeblattes für lange und/oder breite Werkstücke auf, um diese waagrecht zu halten.** Ein langes und/oder breites Werkstück neigt dazu, an der Tischkante zu kippen, was zu Kontrollverlust, Sägeblattverklemmung und Ausschlagen führt.
- j) Führen Sie das Werkstück mit gleichmäßiger Geschwindigkeit zu.** Biegen oder verdrehen Sie das Werkstück nicht. Wenn es zu einer Blockade kommt, schalten Sie das Gerät sofort aus, ziehen Sie den Netzstecker und beseitigen Sie die Blockade. Die Blockade des Sägeblattes durch das Werkstück kann zu Ausschlagen oder zum Stillstand des Motors führen.
- k) Entfernen Sie keine Stücke von Schnittmaterial, während die Säge läuft.** Das Material kann zwischen dem Anschlag oder innerhalb des Sägeblattschutzes eingeschlossen sein, sodass das Sägeblatt Ihre Finger in das Sägeblatt ziehen könnte. Schalten Sie die Säge aus und warten Sie, bis das Sägeblatt stoppt, bevor Sie Material entnehmen.
- l) Verwenden Sie beim Längstrennen von Werkstücken mit einer Dicke von weniger als 2 mm einen Hilfsanschlag,**

der mit der Tischplatte in Kontakt steht.

Ein dünnes Werkstück kann sich unter dem Parallelanschlag verkeilen und ein Ausschlagen verursachen.

3) Ursachen des Ausschlagens und damit verbundene Warnungen

Ausschlagen ist eine plötzliche Reaktion des Werkstücks auf ein eingeklemmtes, blockiertes Sägeblatt oder eine falsch ausgerichtete Schnittlinie des Sägeblatts im Werkstück. Es kann auch auftreten, wenn sich ein Teil des Werkstücks zwischen dem Sägeblatt und dem Parallelanschlag oder einem anderen festen Gegenstand verklemt.

Am häufigsten wird das Werkstück infolge des Ausschlagens durch den hinteren Teil des Sägeblattes vom Tisch abgehoben und in Richtung des Bedieners geworfen.

Ausschlagen bzw. Ausreißen einer Säge ist das Ergebnis unsachgemäßer Verwendung und/oder ungeeigneter Arbeitsverfahren oder -bedingungen und kann mit Hilfe der nachfolgenden Vorkehrungen vermieden werden.

- a) Stehen Sie niemals direkt in einer Linie mit dem Sägeblatt.** Positionieren Sie Ihren Körper immer auf der gleichen Seite des Sägeblattes wie den Anschlag. Ausschlagen kann das Werkstück mit hoher Geschwindigkeit in Richtung der Personen werfen, die vor und in einer Linie mit dem Sägeblatt stehen.
- b) Greifen Sie niemals über oder in die Rückseite des Sägeblattes, um das Werkstück zu ziehen oder zu halten.** Ein versehentlicher Kontakt mit dem Sägeblatt ist möglich oder das Ausschlagen könnte Ihre Finger in das Sägeblatt ziehen.
- c) Halten und drücken Sie das zu schneidende Werkstück niemals gegen das rotierende Sägeblatt.** Wenn Sie das zu schneidende Werkstück gegen das Sägeblatt drücken, erhöht sich das Risiko für Verklemmungen und Ausschlagen.
- d) Richten Sie den Anschlag so aus, dass er parallel zum Sägeblatt verläuft.** Ein falsch ausgerichteter Anschlag drückt das Werkstück gegen das Sägeblatt und führt zu Ausschlagen.
- e) Verwenden Sie einen Druckkamm, um das Werkstück am Tisch entlangzuführen, und einen Anschlag**

für Teilschnitte wie Falz-, Nut- oder Neuschnitte. Ein Druckkamm hilft Ihnen, das Werkstück im Falle von Ausschlagen unter Kontrolle zu halten.

- f) Seien Sie besonders vorsichtig, wenn Sie einen Schnitt in nicht einsehbare Bereiche von montierten Werkstücken machen.** Das vorstehende Sägeblatt kann auf Objekte treffen, welche die Maschine ausschlagen lassen.
 - g) Stützen Sie große Platten ab, um das Risiko des Verklemmens des Sägeblatts und von Ausschlagbewegungen zu minimieren.** Große Platten geben häufig unter dem eigenen Gewicht nach. Es müssen Stützvorrichtungen unter allen Teilen der Platte platziert werden, die über die Tischplatte hinausragen.
 - h) Seien Sie besonders vorsichtig beim Schneiden eines Werkstücks, das verdreht, verknotet oder verzogen ist oder keine gerade Kante hat, um es mit einer Gehrungsanzeige oder entlang des Anschlags zu führen.** Ein verzogenes, verknotetes oder verdrehtes Werkstück ist instabil und führt zu einer Fehlansrichtung der Schnittfuge mit dem Sägeblatt und damit zu Verklemmungen und Ausschlagen.
 - i) Schneiden Sie niemals mehr als ein Werkstück, weder vertikal noch horizontal gestapelt.** Das Sägeblatt könnte ein oder mehrere Teile aufnehmen und ausschlagen.
 - j) Wenn Sie das Sägen des Werkstücks mit dem Sägeblatt im Werkstück wieder aufnehmen, zentrieren Sie das Sägeblatt so in der Schnittfuge, dass die Sägezähne nicht in das Material eingreifen.** Wenn sich das Sägeblatt verklemt, kann es das Werkstück anheben und beim Neustart der Säge ausschlagen.
 - k) Halten Sie Sägeblätter sauber, scharf und ausreichend eingestellt.** Verwenden Sie niemals verzogene Sägeblätter oder Sägeblätter mit gerissenen oder gebrochenen Zähnen. Scharfe und korrekt eingestellte Sägeblätter minimieren Verklemmungen, Unterbrechungen und Ausschlagen.
- 4) Bedienung der Tischsäge**
Warnungen zum Ablauf
- a) Schalten Sie die Tischsäge aus und ziehen Sie das Netzkabel ab, wenn Sie**

Sägeblattschutz vornehmen und wenn die Maschine unbeaufsichtigt bleibt. Durch Vorsichtsmaßnahmen können Unfälle vermieden werden.

b) Lassen Sie die Tischsäge niemals unbeaufsichtigt laufen. Schalten Sie sie aus und lassen Sie das Werkzeug nicht unbeaufsichtigt, bis es vollständig zum Stillstand kommt. Eine unbeaufsichtigte laufende Säge stellt eine unkontrollierte Gefahr dar.

c) Stellen Sie die Tischsäge in einem gut beleuchteten und ebenen Bereich auf, wo Sie einen festen Stand haben und ein gutes Gleichgewicht halten können. Sie sollte in einem Bereich montiert werden, der genügend Platz bietet, um die Größe Ihres Werkstücks problemlos handhaben zu können. Enge, dunkle Stellen und unebene, rutschige Böden stellen Unfallquellen dar.

d) Reinigen und entfernen Sie regelmäßig das Sägemehl unter dem Sägertisch und/oder der Staubsammelvorrichtung. Ansammlungen von Sägemehl sind brennbar und können sich selbst entzünden.

e) Die Tischsäge muss gesichert sein. Eine Tischsäge, die nicht ordnungsgemäß gesichert ist, kann sich bewegen oder umkippen.

f) Entfernen Sie Werkzeuge, Holzreste usw. vom Tisch, bevor Sie die Tischsäge einschalten. Ablenkung oder eine mögliche Blockade können gefährlich sein.

g) Verwenden Sie stets Sägeblätter mit der geeigneten Größe und Form (Diamant oder rund) der Spanndornöffnung. Sägeblätter, die nicht genau auf die Montagevorrichtung der Säge abgestimmt sind, laufen unzentriert und können zu Kontrollverlust führen.

h) Verwenden Sie niemals beschädigte oder falsche Sägeblattmontagemittel wie Flansche, Sägeblatt-Unterlegscheiben, Schrauben oder Muttern. Diese Befestigungsmittel wurden speziell für Ihre Säge entwickelt, um einen sicheren Betrieb und eine optimale Leistung sicherzustellen.

i) Stellen Sie sich niemals auf die Tischsäge und verwenden Sie sie nicht als Tritthocker. Beim Kippen des Werkzeugs oder beim versehentlichen Kontakt mit dem Schneidwerkzeug können schwere Verletzungen auftreten.

j) Stellen Sie sicher, dass das Sägeblatt so montiert ist, dass es sich in die richtige Richtung dreht. Verwenden Sie mit einer Tischsäge keine Trennscheiben, Drahtbürsten oder Schleifscheiben. Die unsachgemäße Installation des Sägeblattes oder die Verwendung von

nicht empfohlenem Zubehör kann zu schweren Verletzungen führen.

ERST-INBETRIEBNAHME AUSPACKEN

Vorsicht: Diese Verpackung enthält scharfe Gegenstände. Seien Sie beim Auspacken vorsichtig. Entnehmen Sie die Maschine und mitgelieferte Zubehörteile. Überprüfen Sie die Maschine auf eventuelle Beschädigungen und prüfen Sie, ob alle im Handbuch aufgeführten Zubehörteile mitgeliefert wurden. Im Falle von Fehlteilen sollte die Maschine und ihre Zubehörteile in der Originalverpackung zum Händler zurückgegeben werden. Entsorgen Sie nicht die Verpackung, bewahren Sie diese während der Garantiefrist auf. Entsorgen Sie die Verpackung in einer umweltgerechten Weise. Recyceln falls möglich. Lassen Sie Kinder nicht mit den leeren Plastikbeuteln spielen, es besteht eine Erstickungsgefahr.

SERIENNUMMER / LOSNUMMER

Der Herstelldatumscode ist der erste Teil der Seriennummer, die sich auf dem Motorgehäuse der Maschine befindet. Die Evolution Seriennummer beginnt mit der Maschinenabkürzung, und gefolgt von einer Buchstabe, A= Januar, B= Februar usw. Die folgenden 2 Stellen sind das Herstellungsjahr. 09 = 2009, 10 = 2010, usw. (Beispiel der Losnummer: XXX-A10)

Für Hinweise zur Identifizierung der Losnummer, wenden Sie sich an die Evolution Power Tools Helfelinie oder gehen Sie zu: www.evolutionpowertools.com



(4.2) MITGELIEFERTE TEILE

Beschreibung	Menge
Bedienerhandbuch	1
Mehrzweck Sägeblatt	1
Schutzhaube mit Absaugöffnung	1
Staubabsaugschlauch	1
Winkelanschlag	1
Anti-Rückschlag	1
Einstell Parallelanschlag	1
Schiebestock	1
Schraubenschlüssel zum Sägeblattwechsel	2
Befestigungsmittel	1

(4.3)

ZUSÄTZLICHES ZUBEHÖR

Zusätzliche zum, mit der Maschine mitgelieferten, Standardzubehör, ist auch folgendes Zubehör im Evolution Online- Shop unter

www.evolutionpowertools.com

oder von Ihrem Händler erhältlich.

(4.4)

Beschreibung	Teilnummer
Mehrzweck Blatt	RAGEBLADE255MULTI
Holz Blatt	RAGEBLADE255WOOD

MASCHINENÜBERSICHT

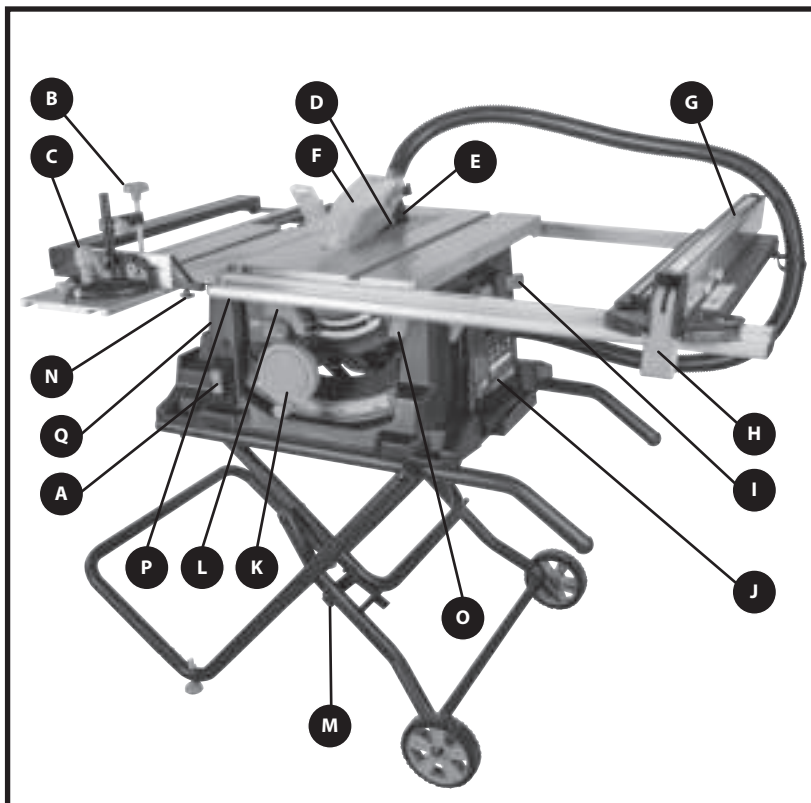

- | | |
|---|--|
| A. EIN/AUS SCHALTER | K. HEBEN UND SENKEN / SCHRÄGE EINSTELLHANDRAD |
| B. SPANNHEBEL | L. SCHRÄGE ARRETIERHEBEL |
| C. WINKELANSCHLAG / SCHIEBESTOCK | M. VERRIEGELUNGSSTIFT |
| D. BLATT (NICHT SICHTBAR) | N. SCHIEBESCHLITTEN ENTRIEGELUNGSSTIFT |
| E. SPALTKEIL (NICHT SICHTBAR) | O. RECHTE SEITENTISCHVERBREITERUNG ENTRIEGELUNGSHEBEL |
| F. BLATTSCHUTZ | P. LINKE SEITENTISCHVERBREITERUNG ENTRIEGELUNGSSTIFTE - 1 VORNE, 1 HINTEN |
| G. PARALLELANSCHLAG | |
| H. PARALLELANSCHLAG SPERRGRIFF | |
| I. SCHIEBESTOCK AUFNAHME | |
| J. SERIENNUMER / TYPENSCHILD | |

SCHACHTELINHALT

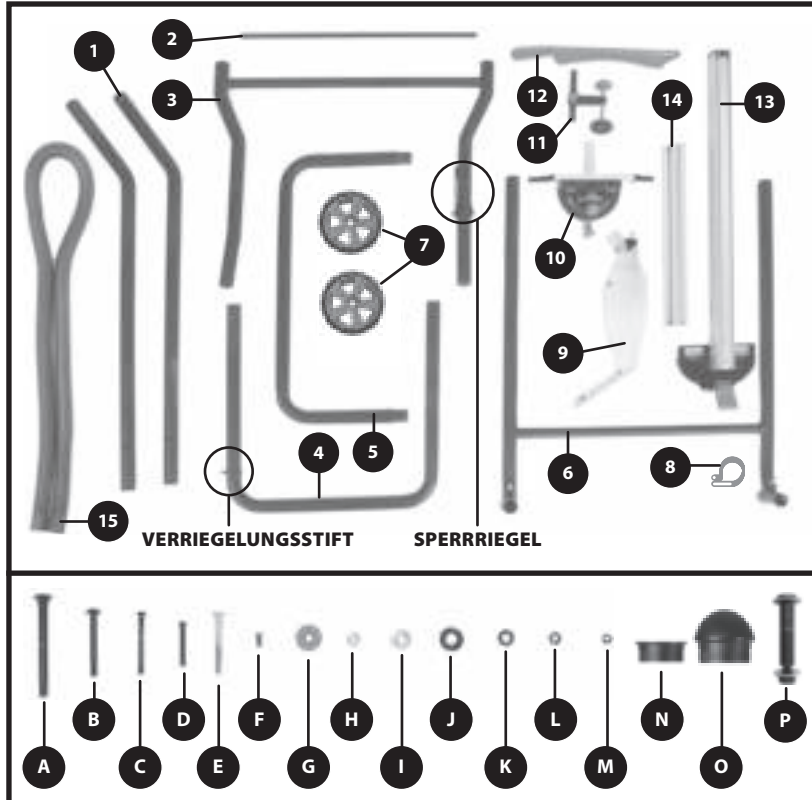

1. GESTELLTEIL	X2	9. BLATTSCHUTZ	X1
A. M8 X 78MM BOLZEN	X8	I. GROSSE SCHEIBE	X4
2. GESTELLTEIL	X1	10. WINKELANSCHLAG	X1
B. M6 X 53MM BOLZEN	X4	J. ABSTANDSTÜCK	X8
3. GESTELLTEIL	X1	11. GEGENSCHWINGUNG GERÄT	X1
C. M5 X 50MM BOLZEN	X2	K. M8 MUTTER	X8
4. GESTELLTEIL	X1	12. SCHIEBESTOCK	X1
D. M5 X 40MM BOLZEN	X4	L. M6 MUTTER	X4
5. GESTELLTEIL	X1	13. PARALLELANSCHLAG	X1
E. M6 X 55MM BOLZEN	X2	M. M5 MUTTER	X7
6. GESTELLTEIL	X1	14. PARALLELANSCHLAG PLATTE	X1
F. M5 X 10MM BOLZEN	X1	N. FLACHE ENDKAPPEN	X6
7. RÄDER	X2	15. STAUBABSAUGSCHLAUCH	X1
G. ORANGE FLÜGELMUTTER	X2	O. RUNDE ENDKAPPEN	X2
8. ABSAUGSCHLAUCHKLAMMER	X1	P. RÄDER BOLZEN	X2
H. KLEINE SCHEIBE	X2		

MONTAGE

Zusätzlich zur Montage benötigte Werkzeuge: Kreuzschlitzschraubendreher, 8 mm und 10 mm Maulschlüssel oder Steckschlüssel, 13 mm Steckschlüssel, 5 mm Inbusschlüssel und ein Gummihammer.

Hinweis: Sehen Sie sich die Abbildungen der montierten Maschine und der Bauteile an, die Sie in der Maschinenübersicht und im Schachtelinhalt finden, dies hilft bei der Montage. Entnehmen Sie alle Bauteile, einschliesslich der Befestigungsteile und lernen Sie diese kennen, bevor Sie es versuchen, die Maschine zu montieren. Suchen Sie eine kompetente Unterstützung bei der Montage. Verwenden Sie den Gummihammer bei Montage.

BAUPROZESS:

WARNUNG: Diese Maschine wiegt schwer. Suchen Sie Hilfe zur Bewegung und zum Anheben der Maschine.

Schritt 1

- Richten Sie die Tischverlängerung mit dem Ende der hinteren Gleitschiene aus. **(Abb. 1)**
- Stellen Sie die vordere Gleitschiene so ein, dass der Messindikator auf dem Lineal 0 anzeigt.
- Richten Sie die Höhe der Tischverlängerung mit dem Haupttisch aus.
- Ziehen Sie die 4 Schrauben auf der Unterseite der Tischverlängerung fest.

Schritt 2

- Drehen Sie den Hauptkörper der Maschine auf den Rücken und stellen Sie ihn auf einen sauberen, sicheren und starken Arbeitstisch oder Ähnlichem. **(Abb. 2)**.
- Nehmen Sie beide Bauteile, markiert **1**.
- Befestigen Sie beide Bauteile an dem Hauptkörper der Maschine, mit Befestigungsteilen **B, J und L (Abb. 3)**.
- Nehmen Sie beide Endkappen markiert als **O** und schieben sie in die abgewinkelten Enden der Bauteile.
- Nehmen Sie beide Endkappen markiert als **N** und schieben sie in die geraden Enden der Bauteile.

Schritt 3

- Nehmen Sie die Bauteile markiert als **2** und **3**. Befestigen Sie **2** an **3**, benutzen Sie die Befestigungsteile **C** und **M (Abb. 4)**.

Schritt 4

- Nehmen Sie die Bauteile markiert als **3** und **4**.
- Befestigen Sie das Bauteil **4** an **3**, benutzen Sie die Befestigungsteile markiert als **A, J** und **K**. Nicht zu fest anziehen. Auf der anderen Seite wiederholen. **(Abb. 5)**. Achten Sie auf die Stellung der Abstandsteile **J**, diese werden benötigt, um dem Rahmen ausreichenden Spielraum zu geben.
- Stellen Sie sicher, dass das Bauteil **4** auf der richtigen Seite ist und dass der Riegel am Bauteil **3** den Verriegelungsstift am Bauteil **4** richtig aufnimmt **(Abb. 6)**.
- Nehmen Sie zwei Endkappen markiert als **N** und schieben sie in die Enden des Bauteils **3**.

Schritt 5

- Befestigen Sie Bauteil **4** in seiner Arbeitstellung an der Maschine. Beachten Sie, dass die Stellung des Verriegelungshebels und Stifts auf derselben Seite wie das Heben und Senken/Schräge Anpassungshandrad sind. **(Abb. 7)**.
- Benutzen Sie die Befestigungsteile markiert als **A, J** und **K**, stellen Sie sicher, dass das Abstandsteil **J** richtig steht, um den notwendigen Abstand für den Rahmen zu geben. Nicht zu fest anziehen.
- Auf der anderen Seite wiederholen. **(Abb. 8)**.

Schritt 6

- Nehmen Sie die Bauteile markiert als **5** und **6**. Befestigen Sie **5** an **6**, benutzen Sie die Befestigungsteile markiert als **D** und **M (Abb. 9)**.
- Nehmen Sie verbleibenden zwei Endkappen markiert als **N** und schieben sie in die geraden Enden des Bauteils **6**.

Schritt 7

- Befestigen Sie Bauteil **3** mit dem Rest des Untergestell-Zusammenbaus, benutzen Sie die verbleibenden Befestigungsteile markiert als **A, J** und **K (Abb. 10)**. Es könnte helfen, Bauteil **4** aus dem Weg zu räumen.
- Bewegen Sie Bauteil **3** und **6** damit die Bolzenlöcher ausgerichtet sind. **(Abb. 11)**.

Schritt 8

- Befestigen Sie die Räder **7** in ihrer Arbeitsstellung am Bauteil **3 (Abb. 12)**. Die Räder nicht zu fest anziehen, sie sollen sich frei bewegen.
- Suchen Sie eine weitere Person, um die Tischsäge umzudrehen. Das Untergestell ist jetzt komplett Es sind noch einige weitere, kleine Zusammenbauten notwendig, bevor diese Maschine bereitsteht.



Abb. 1



Abb. 2

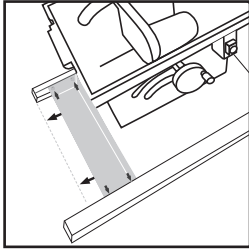

Abb. 3

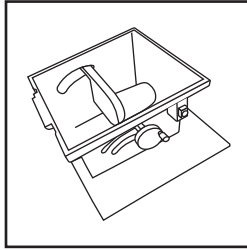

Abb. 4

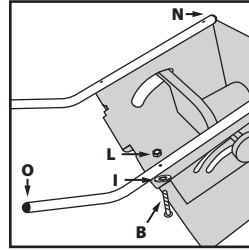

Abb. 5

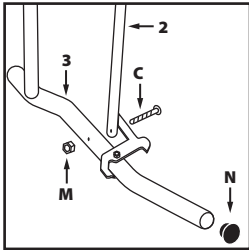

Abb. 6

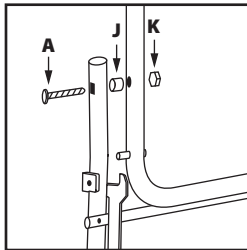

Abb. 7

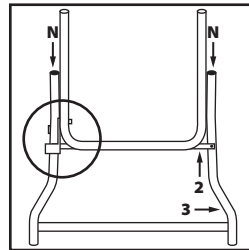

Abb. 8

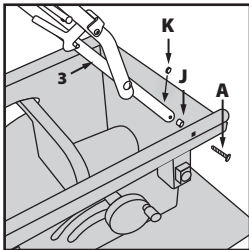

Abb. 9

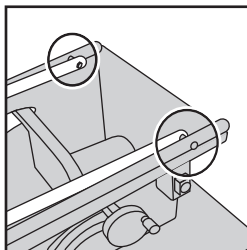

Abb. 10

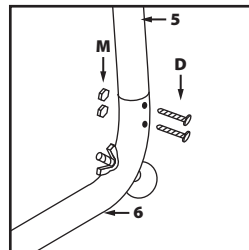

Abb. 11

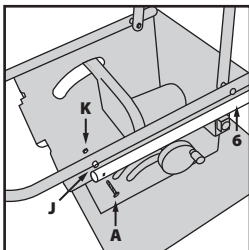

Abb. 12

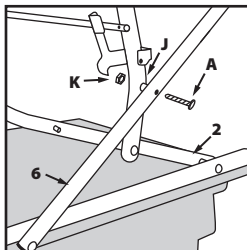

Abb. 13

WARNUNG: Diese Maschine wiegt schwer. Suchen Sie eine weitere kräftige Person, wenn Sie die Maschine aus der Verpackung entnehmen.

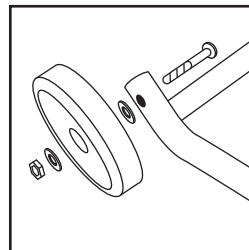
SPREIZEN DER BEINE

Die Beine befinden sich unter dem Hauptkörper der Maschine.

- Lösen Sie die Sicherungsklinke (**Abb. 13**).
- Spreizen Sie die Beine.
- Stellen Sie sicher, dass die Beine fest in ihrer Arbeitsstellung sind.
- Die Klinke muss die Beine fest in ihrer Arbeitsstellung absichern.

Hinweis: Diese Maschine wiegt schwer. Suchen Sie eine weitere kräftige Person, wenn Sie die Maschine bewegen. Kräftige Hilfe kann auch nötig sein wenn Sie die Beine spreizen und/oder das Gestell unter der Maschine aufbewahren.

DER SPALTKEIL

Der Spaltkeil ist ein sehr wichtiges Bauteil, und muss richtig eingepasst werden.

Der Spaltkeil hat zwei Aufgaben:

- Er vermeidet ein Verkleben des Werkstücks während es durch die Säge geht.
- Es ist der geeignete Verbindungspunkt für die Schutzhaube.

Zum Einpassen und/oder Prüfen des Spaltkeils:

WARNUNG: Dieses Verfahren darf nur ausgeführt werden, wenn der Stecker aus der Netzsteckdose gezogen ist.

- Entfernen Sie die Einlegeplatte, indem Sie der Befestigungsschraube eine $\frac{1}{4}$ Drehung geben. Heben Sie die Einlegeplatte vorsichtig aus der Maschine (**Abb. 14**). Bewahren Sie dieses Bauteil für später auf.
- Heben Sie die Säge in ihre höchste Stellung - **Siehe Seite 51 'HEBEN/SENKEN DES SÄGEBLATTS'**
- Lösen Sie den Befestigungsbolzen des Spaltkeils durch mehrere Drehungen und heben Sie den Bolzen zur höchsten Stellung. (**Abb. 15**).
- Schieben Sie den Spaltkeil (er ist geschlitzt) zwischen die Befestigungsplatte und den Befestigungsblock. (**Abb. 15**). Stellen Sie sicher, dass die hervorstehenden Vorsprünge der Befestigungsblöcke in die Schlitzte des Spaltkeils eingreifen.
- Stellen Sie den Spaltkeil so ein, dass er 3 - 5 mm vom Sägeblatt entfernt ist. Die Sägeblattschutz-Montagebohrung auf dem Spaltkeil muss sich mindestens 10 mm über der Zahnschneidkante befinden. (**Abb. 16**).
- Nach der korrekten Ausrichtung ziehen Sie den Befestigungsbolzen an.
- Prüfen Sie den Freilauf des Sägeblatts, die Zähne müssen einen Abstand von 3 - 5 mm zum Spaltkeil haben.
- Setzen Sie die Einlegeplatte wieder ein.



Abb. 14



Abb. 15

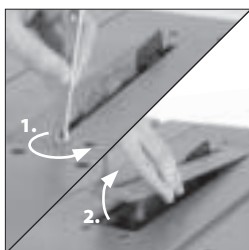

Abb. 16

DIE SCHUTZHAUBE

Die Schutzhaube markiert als **9** muss an dem Spaltkeil der Maschine befestigt werden.

Hinweis: Die Maschine soll niemals ohne diese Schutzhaube in ihrer Arbeitsstellung benutzt werden.

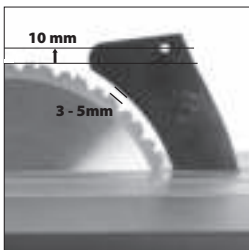
WARNUNG: Während der Befestigung der Schutzhaube muss der Stecker aus der Netzsteckdose gezogen sein.

Zur Befestigung der Schutzhaube

- Heben Sie das Sägeblatt in seine höchste Stellung, um den Spaltkeil offenzulegen.
- Der Fixierstift der Schutzhaube sollte durch das Loch im Spaltkeil gestellt sein, auf der anderen Seite eine Zwischenscheibe und eine Feststellmutter. Die Schutzhaube muss sich leicht nach oben und unten bewegen lassen, deshalb ziehen Sie die Mutter nicht zu fest an. (**Abb. 17**).
- Prüfen Sie den Betrieb der Schutzhaube. Stellen Sie sicher, dass sie effektiv arbeitet und die Krone des Sägeblatts abdeckt.
- Senken Sie das Sägeblatt etwas und prüfen Sie erneut den Betrieb der Schutzhaube.
- Wenn Sie mit der Funktion der Schutzhaube über den gesamten Höheneinstellbereich des Sägeblatts zufrieden sind, prüfen Sie diese in der Schrägstellung, sie muss ebenso zufriedenstellend sein. (**Abb. 18**).
- Prüfen Sie, dass bei völlig abgesenktem Sägeblatt, die Schutzhaube auf der Tischplatte aufsteht.



Abb. 17



Abb. 18



Abb. 19

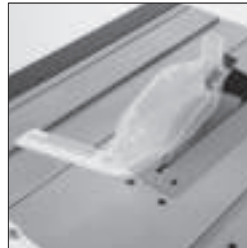

Abb. 20

DER PARALLELSCHLAG

Diese Maschine hat einen zweiteiligen (2) Parallelschlag.

Die Parallelschlagplatte, markiert als **14** muss an dem Parallelschlag markiert als **13** mit den Befestigungsteilen **E** und **G** befestigt werden.

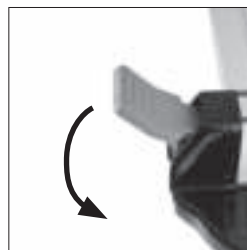
- Schieben Sie die Bolzen **L** durch die Löcher auf der linken Seite des Parallelschlags und drehen Sie die Flügelmutter **G** leicht auf der rechten Seite an.
- Schieben Sie die Parallelschlagplatte über die Bolzenköpfe auf dem Parallelschlag (**Abb. 19**).
- Ziehen Sie die zwei Muttern an.

Zur Befestigung des Parallelschlags:

- Hängen Sie die Rückseite der Parallelschlagführung über die hintere Parallelschlagschiene.
- Mit dem Griff in der oberen Stellung, legen Sie die Vorderseite des Parallelschlags über die vordere Parallelschlagschiene.
- Drücken Sie den Griff nach unten, um den Parallelschlag an seinem Platz zu verriegeln. (**Abb. 20**).



Abb. 21

PRÜFEN/ANPASSEN DES PARALLELSCHLAGS

Wenn der Parallelschlag an der Maschine befestigt ist, muss der Parallelschlag auf seine Parallelität zum Sägeblatt geprüft werden.

- Heben Sie das Blatt auf seine ganze Höhe.
- Legen Sie ein Lineal oder ähnliches gegen das Sägeblatt.
- Bringen Sie den Parallelschlag neben das Lineal und prüfen Sie auf Parallelität.
- Falls eine Anpassung notwendig ist, legen Sie beide Sechskantschrauben auf dem Parallelschlag frei. **(Abb. 21)**.
- Lösen Sie beide Schrauben mit einem passenden Schlüssel und passen Sie den Anschlag an.
- Ziehen Sie die Schrauben an und prüfen Sie den Parallelschlag auf eine korrekte Ausrichtung.
- Senken Sie das Sägeblatt.

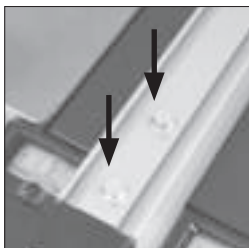

Abb. 22

DER WINKELANSCHLAG

Der Winkelanschlag markiert als **10** hat eine einstellbare Frontplatte und eine Vorrichtung zur Aufnahme eines Spannhebels, markiert als **11**.

- Stecken Sie die Spannhebel-Klammer in die Buchse im Grundkörper des Winkelanschlages und ziehen Sie die Feststellschraube an.
- Befestigen Sie die Frontplatte am Winkelanschlag.
- Schieben Sie die Befestigungsschrauben durch beide (2) Löcher in der Senkrecht-Platte und befestigen Sie sie mit den Flügelmuttern. **(Abb. 22)**.
- Der Winkelanschlag wird normalerweise auf der linken Seite des Tisches benutzt und läuft in einem umgekehrten T-Schlitz in der Tischoberfläche.
- Der Winkelanschlag kann auf dem Schiebeschlitten festgestellt werden, indem Sie die Feststellschraube in das Loch an der vorderen Kante des Schiebeschlittens einschrauben. **(Abb. 23)**.

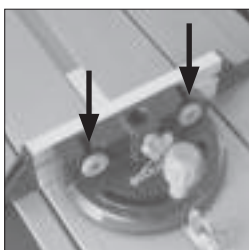

Abb. 23

STAUBABSAUGUNG

- Befestigen Sie ein Schlauchende an der Schutzhaube.
- Befestigen Sie die Schlauchklammer an der Rückseite der rechten Seite der Seitentischverbreiterung, mit den Befestigungsteilen markiert als **F, H** und **M** **(Abb. 24)**.
- Stecken Sie den Schlauch durch die Klammer zum Anschluss auf der Rückseite der Maschine.



Abb. 24

TRANSPORT IHRER TISCHSÄGE

WARNUNG: Stellen Sie sicher, dass Sie dies nur ausführen wenn der Stecker aus der Netzsteckdose gezogen ist.

- Vergewissern Sie sich, dass der Stecker der Maschine aus der Netzsteckdose gezogen ist und dass das Stromkabel sicher an der Maschine abgelegt ist.
- Lösen Sie den Verriegelungsstift.
- Greifen Sie den Transportgriff. **(Abb. 25)**.
- Heben Sie den Griff langsam und vorsichtig, achten Sie auf das Gleichgewicht und die Stabilität der Maschine.
- Fahren Sie die Maschine auf den Rädern an ihren neuen Aufstellort.

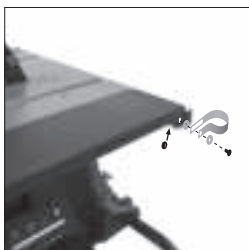
BETRIEB

DIE STEUERUNG

EIN/AUS SICHERHEITSSCHALTER

WARNUNG: Bevor Sie den EIN/AUS-Schalter benutzen, vergewissern Sie sich, dass die Schutzhaube richtig eingebaut ist und normal arbeitet.

- Drücken Sie die Taste ‚ON‘ zum Starten der Maschine.
- Drücken Sie die Taste ‚OFF‘ zum Stoppen der Maschine
- Die Maschine ist mit einer Motorüberlast-Sicherung ausgestattet. Im Falle einer Motorüberlastung wird der Überlastschalter ausgelöst und der Motor ausgeschaltet. Drücken Sie in diesem Fall auf den Überlast-Drucktaster über dem An-/Aus-Taster, um die Maschine zurückzusetzen. (**Abb. 26**)

WARNUNG: Starten Sie die Maschine nicht, bis alle Sicherheitsprüfungen und Verfahren ausgeführt sind.

HEBEN/SENKEN DES SÄGEBLATTS

WARNUNG: Ändern Sie die Einstellungen der Maschine nur wenn die Maschine ausgeschaltet ist und das Sägestand still steht.

Hinweis: Diese Maschine ist mit einem Doppel-Funktion-Handrad ausgerüstet. - In seiner ‚normalen‘ (äußeren) Stellung wird das Handrad benutzt das Sägeblatt zu heben oder zu senken. Wenn das Handrad gegen seine Federvorspannung gedrückt wird, greift es in die im Hauptkörper integrierte gebogene Zahnstange. Dadurch kann das Handrad benutzt werden, um die Neigung/Schrägwinkel des Sägeblatts einzustellen.

Zum Heben oder Senken des Blatts:

- Stellen Sie sicher, dass das Handrad in seiner „normalen Stellung“ ist.
- Drehen Sie gegen den Uhrzeigersinn zum Senken des Blatts. (**Abb. 27**).
- Drehen Sie im Uhrzeigersinn zum Heben des Blatts.

NEIGEN DES BLATTS

Das Blatt kann bis auf 45° nach links geneigt werden.

- Lösen Sie den Neigungssperremechanismus, indem Sie den Neigung Arretierhebel öffnen (**Abb. 28**).
- Drücken Sie das Handrad gegen die Federvorspannung bis es in das Neigungsgestänge eingreift.
- Mit dem Handrad stellen Sie den gewünschten Winkel ein. Hinter dem Handrad befindet sich eine Winkellehre, um bei der Einstellung zu helfen.
- Schließen Sie den Neigung Arretierhebel wenn der gewünschte Winkel eingestellt ist.
- Das Handrad kann jetzt in seine „normale“ Stellung zurückgehen.



Abb. 25



Abb. 26



Abb. 27



Abb. 28



Abb. 29

PARALLELANSCHLAG

Diese Maschine ist mit einem zweiteiligen Parallelanschlag versehen. Wir empfehlen, den Parallelanschlag in der Regel in Verbindung mit seiner verstellbaren Frontplatte zu verwenden.

Der Parallelanschlag sollte normalerweise auf die RH-Seite der Klinge positioniert werden. Er ist durch den Verriegelungshebel an der Stelle festgestellt. Drücken Sie nach unten, um ihn zu sperren; und ziehen Sie herauf, um ihn zu entsperren.

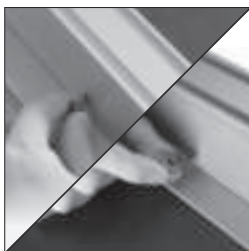
Vor- bzw. rückwärts Anpassung der Frontplatte des Parallelanschlags ist möglich. Lösen Sie die Flügelmuttern und schieben Sie die Frontplatte des Parallelanschlags in die gewünschte Stellung. Ziehen Sie die Flügelmuttern fest an. (Abb. 29).



Abb. 30

Wir empfehlen Ihnen, die Rückseite der Frontplatte des Parallelanschlags mit der Vorderseite des Sägeblattes anzupassen und auszurichten. (Abb. 30).

DUAL-LESE-SKALA

Diese Maschine verfügt über eine Dual-Lese-Skala, die den Abstand von der Klinge bis zum Parallelanschlag durch ein Sichtfenster zeigt. Dies kann verwendet werden, um die Einstellung des Schneidabstands von der Klinge bis zum Parallelanschlag zu unterstützen. Nachdem die Frontplatte des Parallelanschlags angebracht wird, verwenden Sie die schwarze Skala, um den Abstand zwischen der Klinge und dem Parallelanschlag einzustellen. Sollte jedoch der Parallelanschlag ohne die Frontplatte verwendet werden, benutzen Sie die orange Skala.

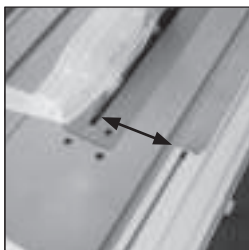

Abb. 31

Hinweis: Wenn Sie den Parallelanschlag zur LH-Seite der Klinge verwenden, lesen Sie bitte die Skala am linken Sichtfenster. Wenn Sie den Parallelanschlag zur RH-Seite der Klinge verwenden, soll die Skala am rechten Sichtfenster abgelesen werden (Abb. 31). Die Skalen sollten als nützliche Richtwerte angesehen werden. Es ist kein Ersatz für sorgfältige und präzise "Kennzeichnung".

GEHRUNGSANSCHLAG

Der Gehrungsanschlag kann auf beiden Tischseiten benutzt werden und er läuft in den umgekehrten 'T'-Schlitzen, die in den Schiebeschlitten und die Tischoberfläche (RH) eingearbeitet sind.

Drehen Sie den senkrechten Griff gegen den Uhrzeigersinn, um den Gehrungsanschlag zu entriegeln und stellen Sie den gewünschten Gehrungswinkel ein. Drehen Sie den Griff im Uhrzeigerzinn, um den Gehrungsanschlag im gewünschten Winkel zu verriegeln.

Der Gehrungsanschlag kann in den Schiebeschlitten festgestellt werden, indem Sie die Sicherungsschraube des Gehrungsanschlags anziehen. (Abb. 32).



Abb. 32

Hinweis: Die Frontplatte des Winkelanschlags sollte so angepasst werden, dass sie bei einem Schnitt nahe, ohne die Schutzhaube zu berühren, an der Schutzhaube vorbeigeht.

Zum Einstellen lösen Sie die Flügelmuttern und schieben Sie die Frontplatte in die erforderliche Stellung. Danach ziehen Sie die Flügelmuttern fest an. **(Abb. 33)**.

Hinweis: Der Winkelanschlag kann zu jedem Winkel zwischen 60° links und 60° rechts eingestellt werden.

MULTIFUNKTION TISCHOBERFLÄCHE

Diese Tischsäge hat eine vielseitige und einstellbare Tischplatte. Die verschiedenen Einstellungen sollen dem Betreiber bei der Effizienz und Sicherheit helfen.

TISCHVERBREITERUNGEN

Die Tischplatte kann zur rechten und linken Seiten verlängert werden und schafft damit wertvolle zusätzliche Werkstück-Stützung beim Schneiden von langen oder breiten Brettern, usw. Sie können beide Seiten gleichzeitig, oder auch nur eine verlängern, wie es der Betrieb verlangt.

Um den Tisch nach rechts zu verlängern:

- Ziehen Sie den Parallelanschlag-Arretierhebel und stellen Sie sicher, dass sich der Parallelanschlag frei bewegt.
- Sie können den Parallelanschlag kurzfristig von der Maschine abnehmen.
- Ziehen Sie den Tischplattenverbreiterung-Arretierhebel, rechts unter dem Tisch, nach oben. **(Abb. 34)**.
- Ziehen Sie die Tischverbreiterung aus, um die notwendige Werkstück-Unterstützung zu geben.
- Drücken Sie den Arretierhebel nach unten, um den Tisch in der gewünschten Stellung zu verriegeln.
- Stellen Sie und/oder passen Sie den Parallelanschlag wieder an.
- Nach Beenden des Schneidens stellen Sie den Tisch wieder in seine Original-Ausführung.

Zur Verbreiterung des Tisches auf der linken Seite:

- Lösen Sie zwei Feststellschrauben (eine vorne und eine hinten an der Maschine) unter der linken Seite des Maschinentisches. **(Abb. 35)**.
- Ziehen Sie die Tischverbreiterung aus.
- Ziehen Sie die Feststellschrauben fest.
- Nach Beenden des Schneidens stellen Sie den Tisch wieder in seine Original-Ausführung.



Abb. 33



Abb. 34

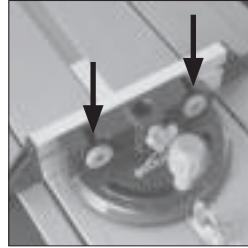

Abb. 35



Abb. 36

SCHIEBESCHLITTEN

Diese Maschine ist auf der linken Seite des Sägeblatts mit einem Schiebeschlitten ausgerüstet (Abb. 36). Dieses Merkmal ist besonders nützlich wenn Sie Kleinteile wie einen Metallabschnitt oder Extrusionsteile, usw. schneiden.

Diese Teile können auf dem Schiebeschlitten unter Benutzung des festgestellten Winkelanschlags und seines Spannhebels eingespannt werden. Die Kontrolle und die Sicherheit des Betreibers werden dadurch verbessert.

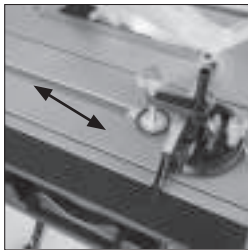
Der Schiebeschlitten ist auch sehr nützlich (in Benutzung mit dem festgestellten Winkelanschlag) bei häufigen Querschnitten.



Abb. 37

BENUTZUNG DES SCHIEBESCHLITTENS

WARNUNG: Die Maschine muss ausgeschaltet sein, das Sägeblatt stillstehen und die Schalterabdeckplatte in der geschlossenen Stellung (sicheren) sein, bevor Sie Anpassungen, usw. an der Maschine oder am Werkstück machen.

Verriegeln Sie den Winkelanschlag auf dem Schiebetisch indem Sie die Feststellschraube in die Aufnahmebohrung an der Vorderkante des Schlittens eindrehen. (**Abb. 32**).

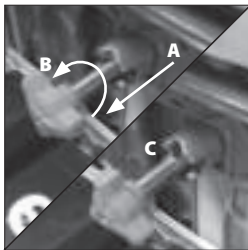
Stellen Sie die Winkelanschlag-Frontplatte ein, um sicherzustellen, dass sie beim Schneiden am Sägeblatt und an der Schutzhaube vorbeigeht.



Abb. 38

Entriegeln Sie den Stift unter dem Schiebeschlitten, indem Sie den Knauf herausziehen (**Abb. 37 A**) und ihn 90° drehen (Abb. 37 B), lassen Sie ihn in der entriegelten Stellung stehen. (**Abb. 37 C**). Benutzen Sie den Winkelanschlag als einen Handgriff, schieben Sie den Schlitten für einen Schnitt sanft rückwärts. (**Abb. 38**).

Um den Schiebeschlitten festzusetzen, verfahren Sie umgekehrt wie bei der Entriegelung.

TISCHSÄGE GRUNDBETRIEB

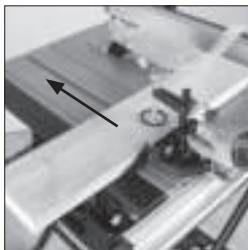
WARNUNG: Versuchen Sie niemals freihändig auf dieser Maschine zu schneiden. Benutzen Sie immer die passende Führung oder den passenden Anschlag, um die Möglichkeit des Verklammens des Sägeblatts oder eines Rückschlags zu minimisieren.

Wir empfehlen, dass das Sägeblatt etwa 3 mm über dem zu schneidendem Material steht. Passen Sie die Höhe, wie bereits früher beschrieben, an. Diese Maschine ist nicht geeignet für das Schneiden von Falzen und Nuten.



Abb. 39

Falls nötig kann ein Staubsauger oder ein Werkstattstaubabsaugegerät am Absauge Anschluss am Ende der Maschine verbunden werden (**Abb. 39**).

QUERSCHNITTE

Stellen Sie den Winkelanschlag auf 0° und ziehen Sie die senkrechte Feststellschraube an.

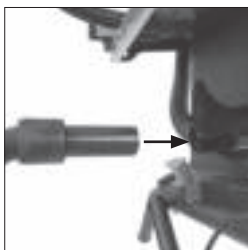
Falls Sie den Schiebeschlitten benutzen stellen Sie den Winkelanschlag in den linken 'T' Schlitz und verriegeln Sie ihn durch Einschrauben der Feststellschraube in die Aufnahmebohrung.

Hinweis: Der Winkelanschlag kann auf der rechten Seite des Sägeblatts, falls nötig, benutzt werden. Dann läuft er frei im umgekehrten T-Schlitz auf der rechten Tischseite.

Passen Sie die Winkelanschlag-Frontplatte an, damit sie beim Schneiden, am Sägeblatt und an der Schutzhaube frei vorbeigeht.

Halten Sie das zu schneidende Material gegen die Winkelanschlag-Frontplatte, schalten Sie die Säge ein und warten Sie, bis sie die Arbeitsgeschwindigkeit erreicht hat, bevor Sie den Winkelanschlag und das Werkstück zum Schneiden zum Tischende schieben. **(Abb. 40).**



Abb. 40

GEHRUNGQUERSCHNITT

Gehrungquerschnitt ist ein Schnitt an einem Werkstück der nicht in einem 90° Winkel geschieht. Stellen Sie den Winkelanschlag auf den gewünschten Winkel ein **(Abb. 41)**, ziehen Sie fest und verfahren Sie wie beim Querschnitt.

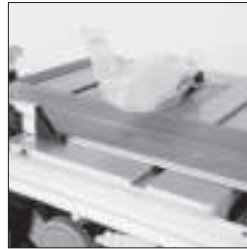

Abb. 41

SCHRÄGQUERSCHNITT

Schrägquerschnitt ist dasselbe wie ein Querschnitt aber das Sägeblatt ist dafür in einem Winkel geneigt.

Neigen Sie das Blatt wie vorher beschrieben in dem gewünschten Winkel, und stellen Sie sicher, dass es festgestellt ist.

Stellen Sie den Winkelanschlag auf 0° und passen Sie die Frontplatte so an, dass sie das Sägeblatt und die Schutzhaube beim Vorbeigehen nicht berührt.

Halten Sie das Werkstück gegen den Winkelanschlag und machen Sie Ihren Schnitt **(Abb. 42)**.



Abb. 42

MISCH-WINKELQUERSCHNITT

Der Mischquerschnitt ist eine Kombination von Querschnitt und Schrägquerschnitt

Stellen Sie den Winkelanschlag und die Neigung des Sägeblatts in die gewünschten Stellungen, ziehen Sie beide fest an.

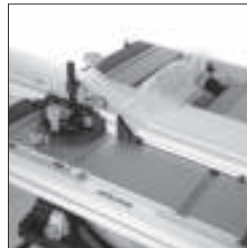
Prüfen Sie, dass der Winkelanschlag frei am Sägeblatt vorbeifährt. Falls notwendig passen Sie die Frontplatte des Winkelanschlags an.

Markieren Sie das Material gegen den Winkelanschlag und machen Sie Ihren Schnitt. **(Abb. 43)**.



Abb. 43



Abb. 44

WIEDERHOLTE QUERSCHNITTE

Wiederholte Querschnitte sind der Vorgang eine Anzahl von Teilen auf dieselbe Länge zu schneiden, ohne das Einzelteil jedes Mal zu markieren.

Hinweis: Wir empfehlen, dass die sich wiederholenden Querschnitte mit dem Winkelanschlag auf der linken Maschinenseite ausgeführt werden, mit dem Parallelanschlag auf der rechten Maschinenseite. (Abb. 44).

WARNUNG: Der Parallelanschlag kann zur Längenbegrenzung nur eingesetzt werden, solange er richtig eingestellt und angepasst ist.

Zum Einstellen des Parallelanschlags für wiederholte Querschnitte:

- Stellen Sie den Parallelanschlag auf den erforderlichen Abstand zum Sägeblatt.
- Wir empfehlen, dass Sie die Rückseite der Parallelanschlag-Frontplatte mit der Vorderseite des Sägeblatts abstimmen (Abb. 45).



Abb. 45

Diese Einstellung bietet den Freiraum für das Material während es durch das Sägeblatt geht. Es erlaubt eine seitliche Bewegung des Materials weg vom Sägeblatt mit einem geringen Risiko des Verklemmens oder Rückschlags.

Markieren und halten Sie das zu schneidende Material gegen die Winkelanschlag-Frontplatte und markieren Sie das Material leicht gegen den Parallelanschlag. Halten Sie das Material und den Winkelanschlag fest mit der linken Hand. Schieben Sie das Werkstück sanft durch das Sägeblatt. Benutzen Sie einen Schiebestock, falls notwendig, mit der rechten Hand, um das Werkstück auf der rechten Seite des Sägeblatts vorbeizuführen.

LÄNGSSCHNITT

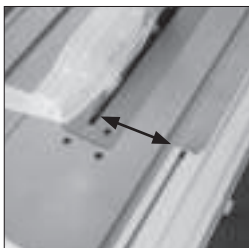
Der Längsschnitt schneidet in der Länge des Materials anstatt quer zum Material.

Der Längsschnitt muss immer mit dem Parallelanschlag auf die gewünschte Breite und auf der rechten Maschinenseite eingestellt werden.

Der Winkelanschlag wird hierbei nicht verwendet und sollte entfernt von der Maschine, für einen späteren Gebrauch, sicher aufbewahrt werden.

Hinweis: Prüfen Sie, dass der Parallelanschlag verriegelt und parallel zum Sägeblatt ist.

Prüfen Sie, dass der Spaltkeil mit dem Sägeblatt richtig ausgerichtet ist. Wenn Sie kleine Längen schneiden, sollten Sie zum Füttern/ Führen der letzten 300 mm des Materials am Sägeblatt vorbei einen Schiebestock benutzen. Sie sollten immer einen Schiebestock benutzen, wenn der Schnitt weniger als 300 mm lang ist.

Wenn Sie lange Bretter sägen benutzen Sie immer eine entfernte Unterstützung oder suchen Sie die Hilfe einer kompetenten Person.

Füttern Sie das Werkstück durch die Säge, halten Sie es immer markiert gegen den Parallelanschlag. Gebrauchen Sie einen glatten, gleichmäßigen Druck und einen Schiebestock, falls nötig. **(Abb. 46).**

Wenn Sie Breiten über 300 mm schneiden, benutzen Sie mit Vorsicht beide Hände, um das Material durch die Säge zu führen/füttern. Die linke Hand des Betreibers soll auf der linken Seite des Sägeblatts sein, die rechte Hand wird in der Nähe des Parallelanschlags auf der rechten Seite des Sägeblatts sein. Hände sollten niemals mit dem Sägeblatt ausgerichtet sein.

SCHRÄGLÄNGSSCHNITT

Wenn Sie einen Schräglängsschnitt mit einem 150 mm oder schmalerem Material machen, benutzen Sie den Parallelanschlag nur auf der rechten Seite des Sägeblatts.

SCHIEBESTOCK

Ein Kunststoff-Schiebestock markiert als **14** wird mit der Maschine mitgeliefert und hat seinen eigenen Aufbewahrungsort auf der rechten Maschinenhauptkörperseite. **(Abb. 47).** Wenn er nicht im Gebrauch ist, bewahren Sie ihn dort auf.

Hinweis: Falls der Schiebestock beschädigt wird, sollte er ersetzt werden. Falls der Betreiber seinen eigenen Stock machen will, empfehlen wir dieselbe Form zu machen. (Evolution Power Tools hat Ersatzstöcke verfügbar.)

WARTUNG

WARNUNG: Stellen Sie sicher, dass der Stecker der Maschine aus der Netzsteckdose gezogen ist, bevor Sie irgendwelche Wartung oder Anpassung vornehmen werden.

WECHSELN DES SÄGEBLATTS

Hinweis: Wir empfehlen, dass der Betreiber bei der Handhabung und Wechsel des Sägeblatts Schutzhandschuhe trägt.

- Ziehen Sie den Stecker aus der Netzsteckdose
- Entfernen Sie die Schutzhaube. **(sehen Sie SCHUTZHAUBE auf Seite 49)**
- Entfernen Sie die Einlegeplatte, indem Sie die Feststellschraube $\frac{1}{4}$ Drehung lösen und heben Sie die Platte leicht aus dem Tisch. **(Abb. 48).** Heben Sie die Einlegeplatte vorsichtig für den späteren Gebrauch auf.
- Heben Sie das Sägeblatt in die höchste Stellung.
- Benutzen Sie beide mitgelieferten Werkzeuge zum Sägeblattwechsel die Motorwelle zu halten und das andere um die Wellenmutter zu entfernen. **(Abb. 49).**



Abb. 46



Abb. 47



Abb. 48



Abb. 49

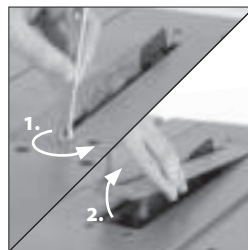

Abb. 50

- Entfernen Sie die Mutter, den äußeren Flansch und das Blatt.
- Passen Sie das neue Blatt ein. Stellen Sie sicher, dass die Zähne nach vorne zeigen und der Pfeil auf dem Sägeblatt der Motordrehungsrichtung entspricht. **(Abb. 50)**.
- Befestigen Sie den äußeren Flansch und Mutter und ziehen Sie diese mit den mitgelieferten Schlüsseln fest an. Prüfen Sie, dass beide Flansche Kontakt zum Sägeblatt haben.
- Legen Sie die Einlegeplatte und ihre Befestigungsschraube wieder ein. Stellen Sie sicher, dass die Befestigungsschraube richtig sitzt.
- Befestigen Sie die Schutzhaube und prüfen Sie alle Funktionen des Sägeblatts und des Schutzsystems.
- Verbinden Sie die Maschine mit dem Netz erst nach Beendigung der Sicherheitsprüfung der Maschine.

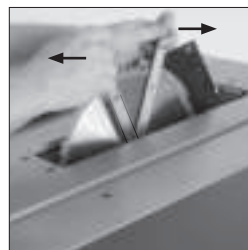

Abb. 51

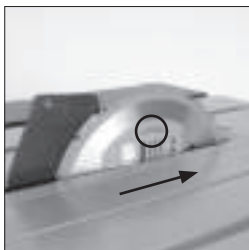
DER SPALTKEIL

Der Spaltkeil ist ein sehr wichtiges Bauteil und er muss korrekt eingebaut und ausgerichtet sein. Der Spaltkeil verhindert das Verklemmen des Teils während es durch die Säge geht.

Prüfen Sie den Spaltkeil regelmäßig und ersetzen Sie ihn wenn er abgenutzt oder beschädigt ist.

Hinweis: Benutzen Sie nur einen echten Evolution Spaltkeil, denn dies ist ein abgestimmtes Bauteil für diese Maschine. Nicht Originalteile können gefährlich sein. Im Falle einer Frage wenden Sie sich an die Hilfslinie.

REINIGUNG

Die Maschine sollte nach jedem Gebrauch gereinigt werden. Entfernen Sie allen Sägestaub, usw. von den Sichtteilen der Maschine mit einem Staubsauger. Ein Staubsauger kann auch am Anschluss der Absaugung am Ende der Maschine angeschlossen werden. Dies wird allen Schmutz vom Inneren entfernen. Benutzen Sie nie Lösungsmittel, um Plastikteile zu säubern, es wird diese beschädigen. Benutzen Sie nur ein weiches leicht feuchtes Tuch.

WERKZEUGAUFBEWAHRUNG

Es gibt einen Ablageort auf der linken Maschinenseite.

(Abb. 51). Lösen Sie die mittlere Flügelmutter und legen Sie die Werkzeuge zum Sägeblattwechsel auf den Metallflansch. Sichern Sie die Werkzeuge mit der mittleren Flügelmutter ab.



UMWELTSCHUTZ

Werfen Sie Elektrowerkzeuge nicht in den Hausmüll. Bitte recyceln wenn Einrichtungen bestehen. Wenden Sie sich an die lokalen Verwaltungen oder an Ihren Händler für Auskunft.

EG KONFORMITÄTSERKLÄRUNG

Gemäß EN ISO 17050-1:2004



Der Hersteller des Produkts in dieser Erklärung ist:

UK: Evolution Power Tools Ltd. Venture One, Longacre Close, Holbrook Industrial Estate, Sheffield, S20 3FR.

FR: Evolution Power Tools SAS. 61 Avenue Lafontaine, 33560, Carbon-Blanc, Bordeaux, France.

Der Hersteller erklärt, dass die Maschine, die in dieser Erklärung beschrieben ist, alle einschlägigen Bestimmungen der Richtlinien und anderer zutreffender unten aufgeführter Richtlinien erfüllt. Der Hersteller erklärt hiermit ebenfalls, dass die in dieser Erklärung beschriebene Maschine, wo anwendbar, die zutreffenden Bestimmungen der Sicherheits- und Gesundheitsschutzanforderungen erfüllt.

Die Richtlinien, die in dieser Erklärung erfüllt werden, sind, wie unten aufgeführt:

2006/42/EC.	Maschinenrichtlinie.
2014/30/EU.	Elektromagnetische Verträglichkeit Richtlinie.
2011/65/EU. & 2015/863/EU.	Beschränkung der Verwendung bestimmter gefährlicher Stoffe in Elektrogeräten (RoHS) Richtlinie
2012/19/EU.	Die Abfallentsorgung von Elektro und Elektronikaltgeräten Richtlinie (WEEE).

Und erfüllt die betreffenden Anforderungen folgender Dokumente:

**EN 62841-1:2015 • EN 62841-3-1: 2014/A11: 2017 • EN 55014-1:2006/A2:2011
EN55014-2:2015 • EN61000-3-2:2014 • EN61000-3-11: 2000 • EN55014-2:2015
EN61000-3-11:2000 • AfPS GS 2014:01 PAK**

Produkt Daten

Beschreibung: RAGE5-S 255 mm (10") MEHRZWECK TISCHSÄGE
Evolution Modell Nr. 220-240 V: 057-0001 / 057-0003
110 V: 057-0002

Markenname: EVOLUTION
Spannung: 220-240 V / 110 V ~ 50 Hz
Input: 1500 W (220-240 V) 1600 W / 14, 5 A (110 V)

Die zum Beweis der Erfüllung der Anforderung der Richtlinien notwendigen technischen Unterlagen wurden erstellt und sind zur Einsicht durch die betreffenden Prüfstellen verfügbar. Wir bestätigen, dass unsere technischen Dateien die oben aufgeführten Dokumente enthalten und dass sie den korrekten oben aufgeführten Normen für dieses Produkt entsprechen.

Name und Anschrift des Verwalters der technischen Unterlagen.

Unterschieden:  Gedruckt: Barry Bloomer:
Supply Chain & Procurement Director.

Datum: 20.03.19

Ort der Aufbewahrung der technischen Dokumente:

UK: Evolution Power Tools Ltd. Venture One, Longacre Close, Holbrook Industrial Estate, Sheffield, S20 3FR.

FR: Evolution Power Tools SAS. 61 Avenue Lafontaine, 33560, Carbon-Blanc, Bordeaux, France.

evOLUTION

www.evolutionpowertools.com

FRANÇAIS

Traduction des instructions d'origine.

SOMMAIRE

INTRODUCTION	Page 61	FONCTIONNEMENT	Page 79
Garantie	Page 61	Interrupteur de sécurité marche/arrêt (I/O)	Page 79
Caractéristiques techniques	Page 62	Lever/baisser la lame de la scie	Page 79
Étiquettes et symboles	Page 63	Inclinaison de la lame de la scie	Page 79
Usage prévu	Page 64	Butée parallèle	Page 80
Usages interdits	Page 64	Butée d'onglet	Page 80
		Dessus de table multifonctions	Page 81
CONSIGNES GÉNÉRALES DE SÉCURITÉ	Page 64	Rallonges	Page 81
Sécurité électrique	Page 64	Chariot de guidage	Page 82
Usage extérieur	Page 65	Découpe transversale	Page 83
Consignes de sécurité générales sur les outils électriques	Page 65	Découpe transversale avec angle de chanfrein	Page 83
Autres consignes de sécurité - Scies sur table	Page 67	Coupe d'onglet combinée	Page 83
		Découpe transversale en série	Page 84
DÉMARRAGE	Page 70	Refente	Page 84
Déballage	Page 70	Refente avec angle de chanfrein	Page 85
N° de série/Code lot	Page 70	Tige poussoir	Page 85
Pièces fournies	Page 71		
Autres accessoires	Page 71	MAINTENANCE	Page 85
Vue d'ensemble de l'outil	Page 72	Changer la lame	Page 85
Contenu du carton	Page 73	Couteau diviseur	Page 86
		Nettoyage	Page 86
ASSEMBLAGE	Page 74	Rangement de l'outil	Page 86
Bâti	Page 75		
Couteau diviseur	Page 76	PROTECTION ENVIRONNEMENTALE	Page 86
Carter de lame	Page 77		
Butée parallèle	Page 77	DÉCLARATION DE CONFORMITÉ	Page 87
Contrôle/réglage de la butée parallèle	Page 78		
Butée d'onglet	Page 78		
Extraction des poussières	Page 78		
Transport	Page 78		

**(1.2) L'ORIGINAL DE CE MANUEL
D'UTILISATION A ÉTÉ RÉDIGÉ EN ANGLAIS
DU ROYAUME-UNI**

(1.3)

IMPORTANT

Lisez attentivement et intégralement ces consignes d'utilisation et de sécurité avant toute utilisation de l'outil.

Pour votre propre sécurité, en cas de doute quant à un aspect quelconque du fonctionnement de cet outil, veuillez contacter le standard d'assistance qui convient, dont vous trouverez le numéro sur le site Web Evolution Power Tools. Notre organisation mondiale met à la disposition de ses clients plusieurs standards d'assistance. Une assistance technique est également disponible auprès de nos fournisseurs.

WEB: www.evolutionpowertools.com

(1.4)

Nous vous félicitons d'avoir acheté un outil électrique Evolution Power Tools. Veuillez suivre la procédure d'inscription de votre produit en ligne, comme vous y invite le dépliant d'inscription de garantie en ligne au format A4 livré avec cet outil. Nous vous remercions infiniment d'avoir choisi un produit Evolution Power Tools.

SPÉCIFICATIONS TECHNIQUES

OUTIL	MÉTRIQUE	IMPÉRIAL
Moteur UK/UE : 220-240V ~ 50Hz (S1)	1500 W	-
Moteur UK : 110V ~ 50Hz	1600 W	-
Moteur US/CAN : 120V ~ 60Hz	-	15 A
Surface minimale de la table	745 x 640 mm	29-1/4 x 25-3/16"
Surface maximale de la table	1200mm x 640mm	47-1/4 x 25-3/16"
Dimensions, piètement inclus (H x Larg. x Long.)	1050 x 750 x 940 mm	41-1/8 x 29-1/2 x 37"
Dimensions, sans piètement (H x Larg. x Long.)	880 x 730 x 330 mm	34-5/8 x 28-3/4 x 13"
Régime (à vide)	2500 min ⁻¹	2500 tr/m
Poids net	29,5 kg	65 lb
Poids brut	35kg	77,2 lb
CAPACITÉS DE COUPE		
Plaque d'acier doux - épaisseur de coupe maximale	6mm	1/4"
Bois - profondeur de coupe maximale à un angle de 90°	83 mm	3-1/4"
Bois - profondeur de coupe maximale à un angle de 45°	58 mm	2-1/4"
Capacité de refente - côté gauche de la lame	305 mm	12"
Capacité de refente - côté droit de la lame	650 mm	25-1/2"
Épaisseur du couteau diviseur	1,8 mm	0 - 5/64"
LAME		
Diamètre	255 mm	10"
Alésage	25,4 mm	1"
Trait de scie	2mm	.078"
Dents (UK/EU)	28	
Dents (USA)	24	
DONNÉES SUR LE BRUIT ET LES VIBRATIONS		
Niveau de pression acoustique LPA	93,2dB(A)	
Niveau de puissance acoustique LWA	106,2dB(A)	
Incertitude K	3dB(A)	

AVERTISSEMENT: Les émissions sonores produites pendant l'utilisation de l'outil électrique peuvent être différentes des valeurs déclarées, en fonction de la manière dont l'outil est utilisé et en particulier, du type de pièce à travailler.

AVERTISSEMENT: Les mesures de sécurité visant à protéger l'opérateur sont basées sur une estimation de l'exposition dans les conditions réelles d'utilisation (en tenant compte de tous les aspects du cycle opérationnel et notamment, des moments où l'outil est éteint et où il tourne à vide, ajoutés au temps de déclenchement).

(1.7)

VIBRATIONS

AVERTISSEMENT : l'utilisation de cet outil peut exposer l'opérateur à de fortes vibrations, transmises aux mains et aux bras. L'opérateur pourrait contracter le « syndrome vibratoire main-bras » (doigts blancs - syndrome de Raynaud). Cette condition peut provoquer une perte de sensibilité des mains aux températures et des engourdissements généralisés. Il est recommandé aux personnes utilisant régulièrement cet outil de surveiller de près l'état de leurs mains et de leurs doigts. En cas de symptômes évidents, consulter un médecin immédiatement.

- La mesure et l'évaluation de l'exposition humaine aux vibrations transmises par les mains sur les lieux de travail, sont couvertes par les normes:
BS EN ISO 5349-1:2001 et
BS EN ISO 5349-2:2002
- Le niveau de vibration réel perçu en service peut être influencé par de nombreux facteurs ex. état des plans de travail, orientation, type et état de l'outil utilisé. L'opérateur veillera à évaluer ces facteurs avant chaque utilisation et, dans la mesure du possible, à adopter les pratiques professionnelles qui conviennent. Gérer ces facteurs peut contribuer à une diminution des effets des vibrations :

Manipulation

- Manipulez l'outil avec soin, en le laissant faire le travail.
- Évitez de soumettre les commandes de l'outil à un effort physique excessif.
- Pensez à votre sécurité, à votre stabilité et à l'orientation de l'outil en cours d'utilisation.

Plan de travail

- Pensez au matériau dont se compose le plan de travail, à son état, à sa densité, à sa robustesse, à sa rigidité et à son orientation.

AVERTISSEMENT : en fonction de la manière dont l'outil est utilisé, les vibrations émises pendant l'usage de l'outil électrique peuvent s'avérer différentes de la valeur totale déclarée. Le besoin d'identifier les mesures de sécurité et de protéger l'opérateur est basé sur l'estimation de l'exposition dans les conditions d'utilisation réelles (en tenant compte de toutes les phases du cycle d'exploitation et notamment, de la fréquence des phases hors service de l'outil, de son fonctionnement à vide ainsi que du temps de déclenchement).

Avertissement : Porter une protection de l'ouïe !

(1.8)

ÉTIQUETTES ET SYMBOLES

AVERTISSEMENT : ne pas utiliser un outil dont les étiquettes d'avertissement et/d'instructions ont été retirées ou endommagées. Contactez Evolution Power Tools pour obtenir des étiquettes de rechange.

Remarque : certains ou tous les symboles illustrés à la page suivante peuvent avoir été reproduits dans ce manuel ou sur le produit.

(1.9)

Symbole	Description
V	Volts
A	Ampères
Hz	Hertz
min ⁻¹	Régime
~	Courant alternatif
no	Régime à vide
	Porter des lunettes de sécurité
	Porter une protection auditive
	Ne pas toucher
	Porter une protection anti-poussière
	Porter des lunettes de sécurité
	Lire les instructions et consignes
	Certification CE
	Certification EAC
	Signalétique Triman - collecte et recyclage des déchets
	Déchets d'équipements électriques et électroniques (DEEE)
	Avertissement
	Protection Class II Double Insulated
 5490	Regulatory Compliance Mark (RCM, ou marque de conformité légale) pour les équipements électriques et électroniques. Norme australienne/néo-zélandaise
	Certification ETL

(1.10)

USAGE PRÉVU DE CET OUTIL ÉLECTRIQUE

AVERTISSEMENT : ce produit est une scie sur table conçue pour être utilisée avec des lames spéciales Evolution. N'utilisez que des accessoires compatibles avec cet outil et/ou les accessoires préconisés spécifiquement par **Evolution Power Tools Ltd.**

Muni de la lame qui convient, cet outil peut servir à scier les matériaux suivants :

Acier doux (épaisseur maxi. 6 mm / 1/4")
Aluminium (épaisseur maxi. 6 mm / 1/4")
Bois et dérivés du bois (épaisseur maxi. 80 mm / 3/1-3)

Remarque : Couper de l'acier galvanisé peut réduire la durée de vie de la lame.

(1.11)

USAGES INTERDITS DE CET OUTIL ÉLECTRIQUE

AVERTISSEMENT : ce produit est une scie sur table dont l'usage doit se limiter aux opérations prévues pour un tel outil. Il ne doit subir aucune modification quelconque ou servir d'organe moteur d'un autre équipement ou d'un accessoire ne figurant pas parmi les équipements suggérés dans ce Manuel d'utilisation.

(1.13)

AVERTISSEMENT : cet outil n'a pas été conçu pour être utilisé par des personnes (enfants inclus) aux capacités physiques, sensorielles ou mentales limitées, manquant d'expérience et de connaissances, à moins qu'elles n'aient été instruites ou informées par rapport à la sécurité d'utilisation de l'outil, par une personne responsable de leur sécurité, compétente en la matière.

Les enfants doivent être surveillés, pour faire en sorte qu'ils ne s'approchent pas de l'outil et ne soient pas autorisés à jouer avec.

CONSIGNES GÉNÉRALES DE SÉCURITÉ

(1.14)

SÉCURITÉ ÉLECTRIQUE

Cet outil est muni de la prise moulée et du cordon d'alimentation électrique qui conviennent au marché auquel il est destiné. Les fiches et prises endommagées, de quelque façon que ce soit, doivent être remplacées par des pièces de rechange d'origine, par un technicien compétent.

(1.15)

USAGE À L'EXTÉRIEUR

AVERTISSEMENT : pour votre protection en cas d'utilisation de cet outil à l'extérieur, ne l'exposez pas à la pluie et ne l'utilisez pas dans un lieu humide. Ne placez pas l'outil sur une surface humide. Si vous disposez d'un établi propre et sec, utilisez-le. Pour un surcroît de protection, installez un dispositif différentiel résiduel (DDR). Il se chargera de couper l'alimentation si le courant de fuite à la terre dépasse 30mA pendant 30 ms. Vérifiez toujours que le dispositif différentiel résiduel (DDR) fonctionne avant d'utiliser l'outil.

Si les circonstances vous obligent à recourir à une rallonge électrique, celle-ci doit être compatible avec une utilisation à l'extérieur et porter une étiquette confirmant cette compatibilité.

Suivez les instructions du fabricant en cas de recours à une rallonge électrique.

(2.1)

CONSIGNES GÉNÉRALES DE SÉCURITÉ AFFÉRENTES AUX OUTILS ÉLECTRIQUES

AVERTISSEMENT : lisez tous les avertissements et consignes de sécurité. Le non-respect des avertissements et consignes énumérés ci-dessous expose l'utilisateur au risque de choc électrique, d'incendie et/ou de blessures graves.

Remarque : cet outil électrique n'a pas été conçu pour fonctionner en continu pendant de longues périodes.

Conservez tous les avertissements et consignes afin de pouvoir vous y reporter ultérieurement.

Dans ces avertissements, l'expression « outil électrique » fait référence aussi bien aux outils électriques branchés sur le secteur (à fil) qu'aux outils électriques sans fil fonctionnant sur batterie (sans fil).

(2.2)

1) Avertissements de sécurité généraux relatifs aux outils électriques [Sécurité de la zone de travail]

a) Veillez à la propreté de la zone de travail et à ce qu'elle soit suffisamment éclairée. Les endroits sombres ou encombrés sont propices aux accidents.

b) N'utilisez pas les outils électriques dans des atmosphères explosives, en présence de liquides, gaz ou poussières inflammables par exemple. Les outils électriques créent des étincelles susceptibles d'enflammer la poussière ou les fumées.

c) Tenez les enfants et les curieux à distance pendant l'utilisation d'un outil électrique. Toute distraction pourrait vous faire perdre le contrôle de votN'utilisez pas cet outil dans un local clos.

(2.3)

2) Avertissements de sécurité généraux relatifs aux outils électriques [Sécurité électrique]

a) La fiche de l'outil électrique doit correspondre au type de prise de courant. Ne modifiez jamais la fiche. N'utilisez pas d'adaptateur de prise électrique avec les outils électriques mis à la terre (à la masse). Vous réduirez le risque de choc électrique en veillant à ne pas modifier les fiches et à les brancher dans les prises qui conviennent.

b) Évitez le contact du corps avec des surfaces mises à la terre ou à la masse (tuyaux, radiateurs, cuisinières, réfrigérateurs, etc.). Le risque de choc électrique augmente si votre corps est mis à la terre ou à la masse.

c) N'exposez pas les outils électriques à la pluie ou à l'humidité. Toute pénétration d'eau dans un outil électrique augmente le risque de choc électrique.

d) Ménagez le cordon électrique. N'utilisez jamais le cordon pour transporter, tirer ou débrancher l'outil électrique. N'approchez pas le cordon électrique de la chaleur, de l'huile, des bords tranchants et des pièces mobiles. Un cordon électrique endommagé ou emmêlé augmente le risque de choc électrique.

e) En cas d'utilisation d'un outil électrique à l'extérieur, utilisez une rallonge électrique adaptée à une utilisation à l'extérieur. Le recours à un cordon électrique adapté à une utilisation à l'extérieur réduit le risque de choc électrique.

f) Si l'utilisation d'un outil électrique en milieu humide est inévitable, prévoyez d'utiliser une alimentation protégée par un dispositif différentiel résiduel (DDR). Cette précaution réduit le risque de choc électrique.

(2.4)

3) Avertissements de sécurité généraux relatifs aux outils électriques [Sécurité personnelle].

a) Soyez vigilant, gardez l'œil sur votre travail et faites preuve de bon sens lorsque vous

utilisez un outil électrique. N'utilisez pas un outil électrique si vous êtes fatigué ou sous l'emprise de médicaments, de l'alcool ou de drogues. Lors de l'utilisation d'un outil électrique, un moment d'inattention peut suffire pour qu'une blessure grave se produise.

- b)** Portez vos équipements de protection individuelle. Ne travaillez jamais sans protection oculaire, pour éviter tout risque de blessure provoquée par des étincelles et des copeaux. Le port d'un équipement de sécurité adapté aux conditions de travail (masque anti-poussières, chaussures de sécurité non glissantes, casque, protection des oreilles, etc.) permet de réduire le risque de blessures corporelles.
- c)** Empêchez les démarrages accidentels. Vérifiez que l'interrupteur est sur la position Arrêt avant de brancher l'outil à la prise de courant ou aux accumulateurs, de le saisir ou de le transporter. Transporter un outil électrique en gardant le doigt sur l'interrupteur Marche/Arrêt ou le brancher lorsque l'interrupteur Marche/Arrêt est sur la position Marche augmentent le risque d'accident.
- d)** Si une clavette ou clé de réglage sont présentes sur l'outil, retirez-les avant de mettre l'outil sous tension. Une clavette ou une clé laissées sur une pièce rotative de l'outil électrique risquent de vous blesser.
- e)** Ne tendez pas le bras pour essayer d'atteindre les endroits inaccessibles. Adoptez une position stable et veillez à garder votre équilibre à tout moment. Vous aurez ainsi une meilleure maîtrise de l'outil électrique en cas de circonstances inattendues.
- f)** Portez une tenue adaptée. Ne portez pas de vêtements amples ou de pendentifs. N'approchez pas les cheveux, vêtements et gants des pièces mobiles. Les vêtements amples, les pendentifs et les cheveux longs dénoués peuvent être happés par les pièces mobiles.
- g)** Si des dispositifs sont fournis pour le raccordement de systèmes d'extraction et de récupération de la poussière, veillez à ce qu'ils soient raccordés et correctement utilisés. L'utilisation de ces dispositifs peut réduire les risques liés à la poussière.
- h)** En cas de découpe de métal, enfiler des gants avant de le manipuler pour éviter de vous brûler sur le métal chaud.
- i)** Ne vous montrez pas trop sûr de vous et n'ignorez pas les précautions de sécurité d'un outil à cause de la familiarité acquise avec son utilisation fréquente. Toute action imprudente risque d'entraîner de graves blessures en une fraction de seconde.

(2.5)

4) Avertissements de sécurité généraux relatifs aux outils électriques [Utilisation et entretien des outils électriques].

- a)** Ne forcez pas l'outil électrique. Utilisez l'outil électrique adapté à votre application. L'outil électrique qui convient s'acquittera mieux du travail et sera moins dangereux s'il est utilisé à la puissance pour laquelle il a été conçu.
- b)** N'utilisez pas l'outil électrique si l'interrupteur ne le met pas en marche ou à l'arrêt. Un outil électrique qui ne répond pas aux sollicitations de son interrupteur Marche/Arrêt est dangereux et doit être réparé.
- c)** Débranchez l'outil électrique de sa source d'alimentation et/ou les accumulateurs de l'outil électrique avant de procéder à des réglages, de changer des accessoires ou de le ranger. Vous réduirez le risque de démarrage accidentel de l'outil électrique.
- d)** Rangez l'outil électrique inutilisé hors de la portée des enfants. Les personnes qui n'ont pas l'habitude de cet outil électrique ou qui n'ont pas lu ces consignes ne doivent pas l'utiliser. Les outils électriques sont dangereux entre les mains d'utilisateurs inexpérimentés.
- e)** Entretenez vos outils électriques. Vérifiez qu'il n'y a pas de défaut d'alignement ni de blocage des pièces mobiles, qu'aucune de ces pièces n'est cassée et que rien ne risque de nuire au fonctionnement de l'outil électrique. En cas de dommage, faites réparer l'outil électrique avant de l'utiliser. Les outils électriques mal entretenus sont la cause de nombreux accidents.
- f)** Veillez à ce que vos outils de coupe soient propres et bien affûtés. Les outils de coupe bien entretenus, aux bords tranchants, risquent moins de se bloquer et sont plus faciles à maîtriser.
- g)** Utilisez cet outil électrique, ses accessoires, ses lames, etc., conformément aux présentes consignes, en tenant compte des conditions de travail et de la tâche à accomplir. L'emploi de cet outil électrique dans le cadre d'opérations pour lesquels il n'a pas été conçu, peut mettre l'utilisateur dans une situation dangereuse.
- h)** Faites en sorte que les poignées et les surfaces de prises soient toujours sèches, propres et dénuées d'huile ou de graisse. Des poignées ou des surfaces de prises glissantes ne permettent pas la manipulation et le contrôle de l'outil en toute sécurité lors de situations imprévues.

(2.6)

5) Avertissements de sécurité généraux relatifs aux outils électriques [Service]

a) Faites réparer votre outil électrique par un réparateur qualifié, en utilisant uniquement des pièces de rechange d'origine garantie. Cette précaution vous permettra d'en préserver les caractéristiques de sécurité.

(2.7)

CONSEILS DE SANTÉ

AVERTISSEMENT : l'utilisation de cet outil peut produire des particules de poussière. Dans certains cas et en fonction des matériaux soumis à la tâche, cette poussière peut être particulièrement nocive. Si vous soupçonnez que la peinture présente à la surface du matériau à découper contient du plomb, demandez conseil à un professionnel. Les peintures au plomb doivent impérativement être décapées par un professionnel et nous vous déconseillons vivement de vous en charger. Le contact de la main à la bouche des poussières déposées sur les surfaces des matériaux peut entraîner l'ingestion de plomb. Toute exposition au plomb, même en faibles quantités, peut entraîner des lésions cérébrales et du système nerveux irréversibles (Saturnisme). Les jeunes enfants et les enfants à naître y sont particulièrement vulnérables. Nous vous conseillons de réfléchir aux risques associés aux matériaux avec lesquels vous travaillez et de réduire les risques d'exposition. Dans la mesure où certains matériaux peuvent produire des poussières potentiellement nuisibles pour votre santé, nous vous recommandons de porter un masque approuvé et doté de filtres remplaçables en utilisant l'outil.

Veillez à toujours :

- Travailler dans un endroit bien aéré.
- Travaillez en portant les équipements de sécurité approuvés qui conviennent, comme des masques à poussière spécialement conçus pour filtrer les particules microscopiques.

(2.8)

AVERTISSEMENT : le recours à un outil électrique peut entraîner la projection de corps étrangers vers les yeux de l'opérateur et des lésions oculaires consécutives graves. Avant de commencer à utiliser un outil électrique, chaussez impérativement des lunettes de sécurité munies de protections latérales ou, lorsque nécessaire, portez un masque complet.

INSTRUCTIONS DE SÉCURITÉ SUPPLÉMENTAIRES - SCIES SUR TABLE

1) Avertissements concernant les carters

a) **Laissez les carters en place.** Les carters doivent être en bon état de fonctionnement et être correctement positionnés. Un carter desserré, endommagé ou qui ne fonctionne pas correctement doit être réparé ou remplacé.

b) **Utilisez toujours le carter pour la lame de la scie, le couteau fendeur et le dispositif anti-recul pour toute opération de découpe.** Pour les opérations de découpe au cours desquelles la lame de la scie coupe l'intégralité de l'épaisseur de la pièce, le carter et les autres dispositifs de sécurité permettent de réduire le risque de blessure.

c) **Remettez immédiatement le système de carter en place à la fin d'une opération (telle que les coupes de feuillures, le rainurage ou la refente) nécessitant le retrait du carter, du couteau fendeur et/ou du dispositif anti-recul.** Le carter, le couteau fendeur et le dispositif anti-recul contribuent à diminuer le risque de blessure.

d) **Vérifiez que la lame de la scie n'est pas en contact avec le carter, le couteau fendeur ou la pièce avant de mettre la machine en marche.** Tout contact accidentel de ces éléments avec la lame de la scie risque d'entraîner une situation dangereuse.

e) **Réglez le couteau fendeur conformément aux instructions de ce manuel.** Un espacement, un positionnement et un alignement incorrects peuvent rendre le couteau fendeur incapable de limiter de recul.

f) **Le couteau fendeur et le dispositif anti-recul doivent être engagés dans la pièce pour fonctionner correctement.** Le couteau fendeur et le dispositif anti-recul sont inefficaces lors de la coupe de pièces trop courtes pour être engagées avec le couteau fendeur et le dispositif anti-recul. Dans ces conditions, le couteau fendeur et le dispositif anti-recul ne peuvent empêcher un recul.

g) **Utilisez la lame de scie adaptée au couteau fendeur.** Pour un bon fonctionnement du couteau fendeur, le diamètre de la lame de la scie doit

correspondre au couteau fendeur approprié, et le corps de la lame doit être plus mince que l'épaisseur du couteau et la largeur de découpe de la lame plus importante que la largeur du couteau fendeur.

2) Avertissements concernant les procédures de coupe

- a)  **DANGER : Ne placez jamais vos doigts ou vos mains à proximité ou dans l'axe de la lame de la scie.** Un moment d'inattention ou un dérapage risque de diriger votre main vers la lame de la scie et de vous blesser gravement.
- b) **Introduisez la pièce dans la lame de la scie uniquement dans le sens inverse de la rotation.** L'introduction de la pièce dans le même sens que la rotation de la lame de la scie risque d'attirer la pièce et votre main vers la lame de la scie.
- c) **N'utilisez jamais le calibre d'onglet pour introduire la pièce lors d'un sciage en long et n'utilisez pas le guide de refend comme butée de longueur lors d'une coupe transversale avec le calibre d'onglet.** Le fait de guider simultanément la pièce avec le guide de refend et le calibre d'onglet augmente le risque de blocage et de recul de la lame de la scie.
- d) **Lors d'un sciage en long, appliquez toujours la force d'introduction de la pièce entre le guide et la lame de la scie.** Utilisez un poussoir lorsque la distance entre le guide et la lame de la scie est inférieure à 150 mm et un bloc poussoir si la distance est inférieure à 50 mm. Les dispositifs d'« assistance au travail » maintiendront votre main à bonne distance de la lame de la scie.
- e) **N'utilisez que le poussoir fourni par le fabricant ou conçu conformément aux instructions.** Ce poussoir apporte une distance suffisante entre la main et la lame de la scie.
- f) **N'utilisez jamais de poussoir endommagé ou coupé.** Un poussoir endommagé risque de casser et de laisser votre main glisser vers la lame de la scie.
- g) **N'effectuez aucune opération "à main levée".** Utilisez toujours le guide de refend ou le calibre d'onglet pour positionner la pièce et la guider. "À main levée" signifie utiliser vos mains pour soutenir ou guider

la pièce à la place d'un guide de refend ou d'un calibre d'onglet. Le sciage à main levée entraîne un mauvais alignement, un blocage ou un recul.

h) Ne passez jamais la main derrière ou au-dessus d'une lame de scie en rotation.

Tenter d'attrapper une pièce risque d'entraîner un contact accidentel avec la lame de la scie en mouvement.

i) Installez un support auxiliaire pour la pièce à l'arrière et/ou sur les côtés de la table de la scie pour les pièces longues et/ou larges afin qu'elles restent à niveau.

Une pièce longue et/ou large aura tendance à pivoter sur le bord de la table, entraînant une perte de contrôle, le blocage de la lame de la scie ainsi qu'un recul.

j) Introduisez la pièce à vitesse constante.

Ne fléchissez et ne tordez pas la pièce. En cas de blocage, éteignez l'outil immédiatement, débranchez-le et éliminez la cause du blocage. Le blocage de la lame de la scie par la pièce risque d'entraîner un recul ou de faire caler le moteur.

k) Ne retirez aucun morceau de matériau découpé pendant que la scie est en marche.

Le matériau risque de se piéger entre le guide ou dans le carter de la lame de la scie et la lame de la scie risque d'entraîner vos doigts vers la lame. Éteignez la scie et attendez l'arrêt de la lame de la scie avant de retirer tout matériau.

l) Utilisez un guide auxiliaire en contact avec le dessus de la table lors du sciage en long des pièces d'une épaisseur inférieure à 2 mm.

Une pièce fine risque de se bloquer sous le guide de refend et d'entraîner un recul.

3) Causes des effets de recul et avertissements associés

L'effet de recul se traduit par une réaction soudaine à un coincement, un blocage de la lame ou un mauvais alignement de la ligne de coupe de la pièce par rapport à la lame ou lorsqu'une partie de la pièce se bloque entre la lame de la scie et le guide de refend ou tout autre objet fixé.

Le plus souvent, pendant le recul, la partie arrière de la lame de la scie soulève la pièce de la table et la projette vers l'opérateur.

L'effet de recul résulte d'une mauvaise utilisation de la scie et/ou du non-respect des procédures

ou conditions d'utilisation et peut être évité en prenant les précautions adéquates indiquées ci-dessous.

- a) Ne vous tenez jamais dans l'axe direct de la lame de la scie. Positionnez toujours votre corps du même côté de la lame de la scie que le guide.** L'effet de recul risque de projeter la pièce à grande vitesse vers toute personne qui se situe devant la lame de la scie et dans sa trajectoire.
- b) Ne tendez jamais la main vers la lame de la scie ou vers l'arrière de la lame pour tirer ou soutenir la pièce.** Vous risquez d'entrer accidentellement en contact avec la lame de la scie ou le recul risque d'entraîner vos doigts sur la lame de la scie.
- c) Ne pressez et ne maintenez jamais la pièce qui est en train d'être coupée contre la lame de la scie en rotation.** Le fait de presser la pièce qui est en train d'être coupée contre la lame de la scie entraînera un blocage et un effet de recul.
- d) Alignez le guide afin qu'il soit parallèle à la lame de la scie.** Si le guide est mal aligné, la pièce se bloquera contre la lame de la scie, produisant un effet de recul.
- e) Utilisez un cale-guide pour guider la pièce contre la table et le guide lorsque vous réalisez des coupes non traversantes comme les coupes de feuillures, le rainurage ou la refente.** Le cale-guide vous aidera à contrôler la pièce en cas de recul.
- f) Redoublez de prudence lorsque vous effectuez une coupe dans les zones où la visibilité sur les pièces assemblées est mauvaise.** La coupe d'objets due à une lame de la scie en saillie peut provoquer un effet de recul.
- g) Utilisez un support pour les grands panneaux afin de réduire les risques de blocage et de recul de la lame de la scie.** Les grands panneaux ont tendance à s'affaisser sous leur propre poids. Placez un ou des supports sous toutes les parties du panneau qui dépassent de la table.
- h) Soyez particulièrement vigilant lors de la coupe d'une pièce tordue, nouée ou déformée ou qui ne dispose pas d'un bord droit lui permettant d'être guidée par un calibre d'onglet ou le long du guide.** Une pièce tordue, nouée ou déformée est instable et entraîne le mauvais

alignement du trait de scie avec la lame de la scie, un blocage et un effet de recul.

- i) Ne coupez jamais plus d'une pièce à la fois, empilée à l'horizontale ou à la verticale.** La lame de la scie pourrait toucher une ou plusieurs pièces et provoquer un recul.
 - j) Lorsque vous redémarrez une scie dont la lame de la scie est dans une pièce, placez la lame au centre du trait de scie et vérifiez que les dents ne sont pas engagées dans le matériau.** Si la lame de la scie se grippe, elle peut soulever la pièce et provoquer un recul lors du redémarrage de la scie.
 - k) Les lames de scie doivent toujours être propres, aiguisées et avec une voie suffisante.** N'utilisez jamais de lames de scie déformées ou dont les dents sont ébréchées ou cassées. Une lame de scie aiguisée et avec une voie adaptée diminue les risques de blocage, de calage et de recul.
- 4) Avertissement concernant les procédures d'utilisation d'une scie sur table**
- a) Éteignez la scie sur table et débranchez le cordon d'alimentation à chaque fois que vous retirez l'insert de la table, que vous changez la lame de la scie ou que vous effectuez des réglages sur le couteau fendeur, le dispositif anti-recul ou le carter de lame, et lorsque vous n'utilisez pas la machine.** Les mesures de précaution permettent d'éviter les accidents.
 - b) Ne laissez jamais la scie sur table fonctionner sans surveillance.** Éteignez l'outil et ne le lâchez pas avant qu'il ne se soit complètement arrêté. Une scie qui fonctionne sans surveillance représente un danger incontrôlé.
 - c) Installez la scie sur table dans un endroit bien éclairé et à niveau où vous pourrez adopter une position stable et garder un bon équilibre.** Installez-la dans un endroit avec assez d'espace pour pouvoir manipuler facilement les pièces de la taille de votre choix. Les endroits exigus, sombres et les sols glissants inégaux sont propices aux accidents.
 - d) Nettoyez régulièrement et retirez la sciure située sous la scie sur table et/ou le dispositif d'aspiration des poussières.** La

sciure accumulée est combustible et risque de s'enflammer d'elle-même.

e) Vous devez sécuriser la scie sur table.

Une scie sur table qui n'est pas bien sécurisée risque de bouger ou de se renverser.

f) Retirez les outils, débris de bois, etc. de la table avant d'allumer la scie sur table.

Une distraction ou un bourrage éventuel peut être dangereux.

g) Utilisez toujours des lames de scie avec des alésages de dimensions et de forme adaptées (en losange contre circulaire). Les lames de scie qui ne sont pas adaptées au système de montage de la scie fonctionneront de manière excentrée, ce qui engendrera une perte de contrôle.

h) N'utilisez jamais de matériel de montage de lame de la scie endommagé ou inadapté tel que des flasques, des rondelles, des écrous ou des boulons.

Ce matériel de montage a été spécialement conçu pour votre scie, afin qu'elle puisse être utilisée en toute sécurité et fournir des performances optimales.

i) Ne montez jamais sur la scie sur table, ne l'utilisez pas comme marchepied.

Un basculement de l'outil ou le contact accidentel avec l'accessoire de coupe peut entraîner des blessures graves.

j) Vérifiez que la lame de la scie est montée de sorte à tourner dans le bon sens. N'utilisez pas de meules, de brosses métalliques ou de meules abrasives avec une scie sur table. Une mauvaise installation de la lame de la scie ou l'utilisation d'accessoires non recommandés risque d'entraîner de graves blessures.

de validité de la garantie. La mise au rebut des emballages doit s'effectuer de manière respectueuse de l'environnement. Recyclez-les si possible. Ne laissez pas les enfants jouer avec les sacs en plastique, pour éviter le risque d'asphyxie.

N° DE SÉRIE / CODE LOT

La date codée de fabrication correspond à la première partie du numéro de série, imprimé sur le carter du moteur de l'outil. Les numéros de série Evolution commencent par la forme abrégée de l'outil, suivie d'une lettre. A = janvier, B = février et ainsi de suite. Les deux chiffres suivants correspondent à l'année de fabrication de l'outil. 09 = 2009, 10 = 2010, etc. (Exemple de code de lot : XXX-A10)

Le numéro de série est imprimé sur le carter moteur de l'outil. Pour savoir comment identifier le code lot, contactez le standard d'assistance Evolution Power Tools ou rendez-vous sur : www.evolutionpowertools.com



(4.1)

PRISE EN MAIN DÉBALLAGE

DÉBALLAGE

Mise en garde : cet emballage contient des objets coupants. Prenez les précautions qui conviennent pour les déballer. Sortez l'outil de son emballage, avec les accessoires fournis. Vérifiez soigneusement l'état de l'outil et repérez les accessoires dont la liste vous est fournie dans ce manuel. Vérifiez également que les accessoires sont au complet. En cas de pièces manquantes, retournez l'outil et ses accessoires au revendeur, dans leur emballage d'origine. Ne mettez pas l'emballage au rebut. Au contraire, gardez-le en lieu sûr au moins jusqu'à la fin de la période

(4.2)

PIÈCES FOURNIES

Description	Quantité
Manuel d'utilisation	1
Lame multi-matériaux	1
Carter de lame et orifice d'extraction	1
Tuyau d'extraction des poussières	1
Butée d'onglet	1
Dispositif anti-rebond	1
Butée parallèle réglable	1
Tige poussoir	1
Clé hexagonale	1
Clés de changement des lames	2
Fixations assorties	1 Sachet

(4.3)

AUTRES ACCESSOIRES

En plus des articles standards fournis avec cet outil, les accessoires suivants sont également disponibles dans le magasin en ligne Evolution à l'adresse www.evolutionpowertools.com ou chez votre détaillant le plus proche.

(4.4)

Description	Réf. Pièce
Lame multi-matériaux UK/EU	RAGEBLADE255MULTI
Lame multi-matériaux US	RAGE255BLADE
Lame pour bois UK/EU	RAGEBLADE255WOOD
Lame pour bois US	10BLADEWD

VUE D'ENSEMBLE DE L'OUTIL

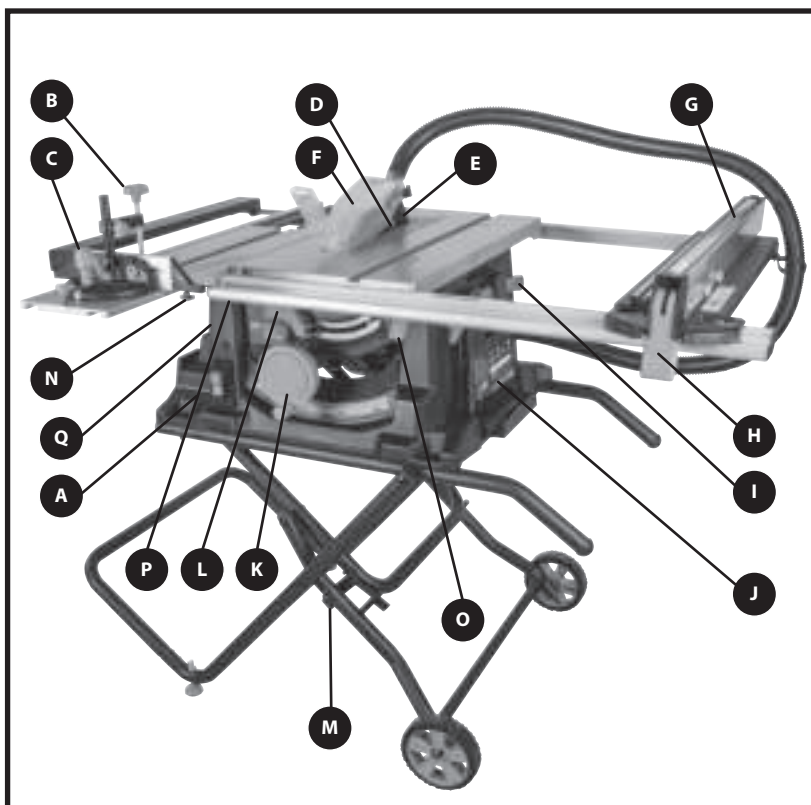

- | | |
|--|--|
| A. INTERRUPTEUR MARCHE-ARRÊT | K. MOLETTE DE LEVAGE ET D'ABAISSEMENT/ DE RÉGLAGE DE L'INCLINAISON |
| B. SERRE-FLAN | L. LEVIER DE BLOCAGE DE L'INCLINAISON |
| C. BUTÉE D'ONGLET COULISSANTE/ POUSSOIR | M. GOUPILLE DE BLOCAGE |
| D. LAME (NON VISIBLE) | N. CHARIOT COULISSANT PIN DÉVERROUILLAGE |
| E. COUPEAU DIVISEUR (NON VISIBLE) | O. MAIN DROITE CÔTÉ TABLE EXTENSION DÉVERROUILLAGE LEVIER |
| F. CARTER DE LAME | P. MAIN GAUCHE SECONDAIRES TABLE EXTENSION DÉVERROUILLAGE PINS - 1 AVANT, 1 ARRIERE |
| G. BUTÉE PARALLÈLE | |
| H. POIGNÉE DE VERROUILLAGE DE BUTÉE PARALLÈLE | |
| I. TIGE POUSSOIR | |
| J. ÉTIQUETTE DE N° DE SÉRIE/SIGNALÉTIQUE | |

CONTENU DE L'EMBALLAGE

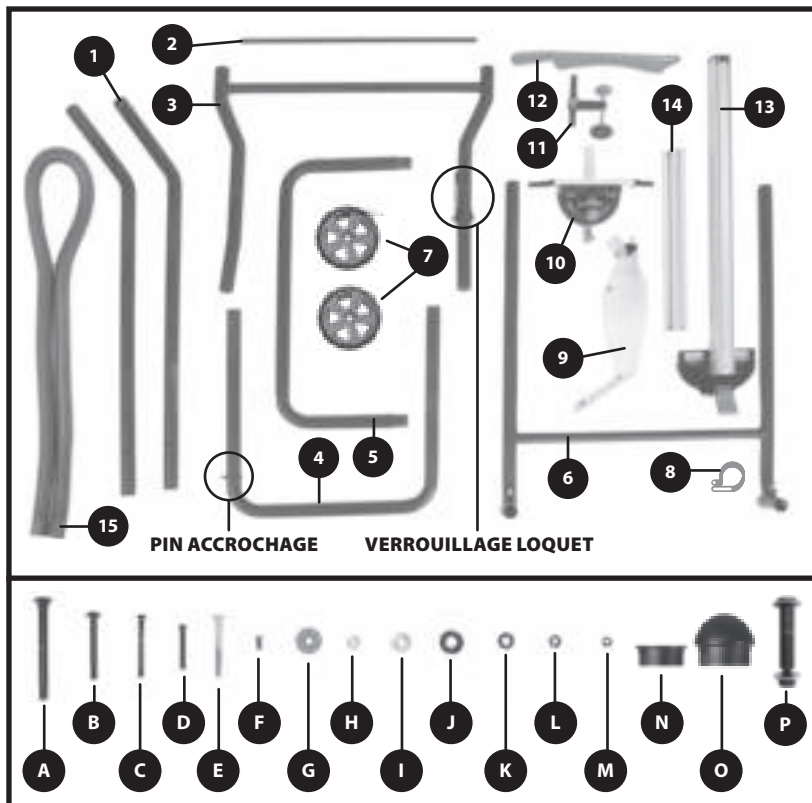

1. PIÈCES DE CHEVALET	X2	A. BOULONS M8 X 78 MM	X8
2. PIÈCE DE CHEVALET	X1	B. BOULONS M6 X 53 MM	X4
3. PIÈCE DE CHEVALET	X1	C. BOULONS M5 X 50 MM	X2
4. PIÈCE DE CHEVALET	X1	D. BOULONS M5 X 40 MM	X4
5. PIÈCE DE CHEVALET	X1	E. BOULONS M6 X 55 MM	X2
6. PIÈCE DE CHEVALET	X1	F. BOULON M5 X 10 MM	X1
7. ROULETTES	X2	G. ÉCROUS PAPILLON ORANGES	X2
8. DU TUYAU ATTACHER	X1	H. PETITES RONDELLES	X2
9. CARTER DE LAME	X1	I. GRANDES RONDELLES	X4
10. BUTÉE D'ONGLET	X1	J. ENTRETOISES	X8
11. DISPOSITIF ANTIVIBRATION	X1	K. ÉCROUS M8	X8
12. TIGE POUSSOIR	X1	L. ÉCROUS M6	X4
13. BUTÉE PARALLÈLE	X1	M. ÉCROUS M5	X7
14. PLAQUE DE CONTACT DE BUTÉE PARALLÈLE	X1	N. CAPUCHONS PLATS	X6
15. TUYAU D'EXTRACTION DES POUSSIÈRES	X1	O. CAPUCHONS RONDS	X2
		P. ROULETTES BOULONS	X2

ASSEMBLAGE

Pour procéder à l'assemblage de cette scie, vous devrez vous munir des outils suivants : tournevis cruciforme, clés plates ou clés à douille de 8 et 10 mm, clé à douille de 13 mm, clé Allen de 5 mm.

Remarque : l'étude des photos de l'outil assemblé et des éléments illustrés sur les pages consacrées à l'Aperçu de la machine et au Contenu de l'emballage, facilite considérablement cette procédure. Déballez tous les éléments avant de vous lancer dans l'assemblage de l'outil, fixations incluses, pour vous familiariser avec le contenu de l'emballage. Faites-vous aider par une personne compétente pour procéder à son assemblage. Utilisez le maillet en caoutchouc pour faciliter le montage.

PROCESSUS D'ASSEMBLAGE :

AVERTISSEMENT : cet outil est lourd. Faites-vous aider par une personne compétente pour le déplacer ou le soulever.

Étape 1

- Alignez la rallonge de la table avec l'extrémité du rail de la glissière arrière. (**Fig. 1**)
- Ajustez le rail de la glissière avant jusqu'à ce que l'indicateur de mesure indique 0 sur la règle.
- Alignez la hauteur de la rallonge de la table avec la table principale.
- Serrez les 4 vis, situées sous la rallonge de la table.

Étape 2

- Retournez le corps principal de l'outil et placez-le sur un établi ou une surface similaire propres, stables et robustes (**Fig. 2**).
- Sélectionnez les deux éléments **1**.
- Attachez ces deux éléments sur le corps principal de l'outil à l'aide des fixations **B**, **I** et **L** (**Fig. 3**).
- Sélectionnez les deux capuchons **O** et enfoncez-les dans les extrémités coudées de ces éléments.
- Sélectionnez les deux capuchons **N** et enfoncez-les dans les extrémités droites de ces éléments.

Étape 3

- Sélectionnez les éléments **2** et **3**. Reliez la pièce **2** à la pièce **3**, à l'aide des fixations **C** et **M** (**Fig. 4**).

Étape 4

- Sélectionnez les éléments **3** et **4**.
- Attachez l'élément **4** à l'élément **3** à l'aide des fixations **A**, **J** et **K**. Ne serrez pas excessivement. Répétez la procédure de l'autre côté (**Fig. 5**). Notez la position des entretoises d'espacement **J** nécessaires au bon fonctionnement du chevalet.
- Veillez à tourner l'élément **4** dans le bon sens et à ce que le levier de l'élément **3** s'insère correctement dans la goupille de blocage de l'élément **4** (**Fig. 6**).
- Sélectionnez les deux capuchons **N** et enfoncez-les dans les extrémités de l'élément **3**.

Étape 5

- Attachez l'élément **4** à l'endroit prévu sur la machine. Veillez à ce que le levier de blocage et la goupille soient du même côté que la molette de levage et d'abaissement/de réglage de l'inclinaison. (**Fig. 7**).
- Utilisez les fixations **A**, **J** et **K** en veillant à ce que l'entretoise d'espacement **J** soit placée au bon endroit, pour assurer le bon fonctionnement du chevalet. Ne serrez pas excessivement.
- Répétez la procédure de l'autre côté (**Fig. 8**).

Étape 6

- Sélectionnez les éléments **5** et **6**. Reliez l'élément **5** à l'élément **6**, à l'aide des fixations **D** et **M** (**Fig. 9**).
- Sélectionnez les deux derniers capuchons **N** et enfoncez-les dans les extrémités droites de l'élément **6**.

Étape 7

- Reliez l'élément **3** au reste du piètement, à l'aide des fixations restantes **A**, **J** et **K** (**Fig. 10**). Écarter l'élément **4** peut faciliter cette opération.
- Centrez les éléments **3** et **6** pour faciliter l'alignement des trous de boulon (**Fig. 11**).

Étape 8

- Montez les roulettes **7** dans leur position de service sur l'élément **3** (**Fig. 12**). Ne serrez pas excessivement les roulettes, pour ne pas les empêcher de tourner librement.
- Faites appel à une personne compétente pour retourner la scie sur table. La phase d'assemblage du chevalet est terminée.

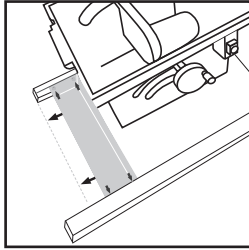

Fig. 1

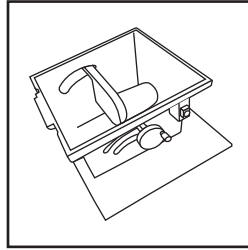

Fig. 2

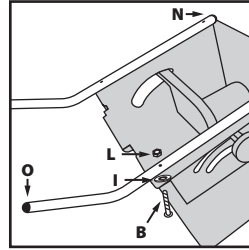

Fig. 3

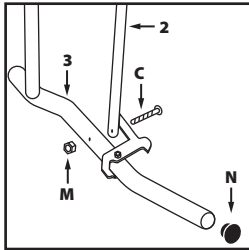

Fig. 4

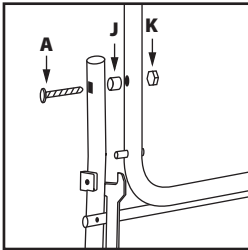

Fig. 5

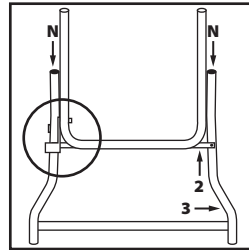

Fig. 6

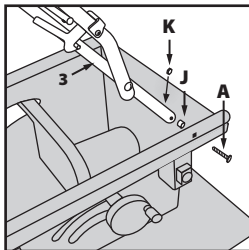

Fig. 7

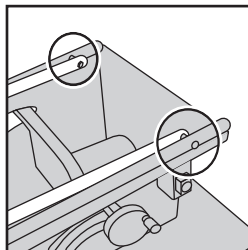

Fig. 8

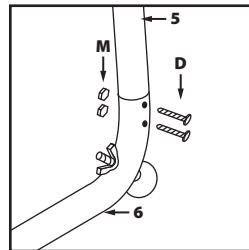

Fig. 9

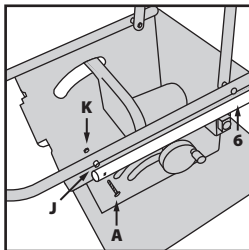

Fig. 10

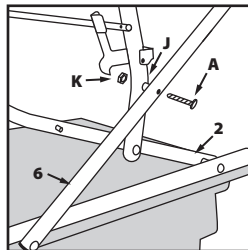

Fig. 11

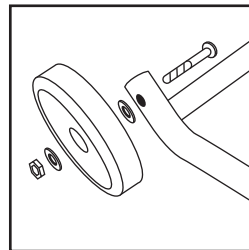

Fig. 12



Fig. 13

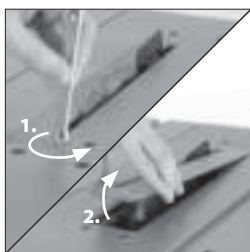

Fig. 14



Fig. 15

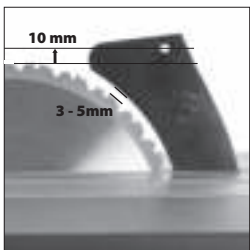

Fig. 16

La mise en service de cet outil nécessite plusieurs autres opérations d'assemblage simples.

AVERTISSEMENT : cet outil est lourd. Faites-vous aider par une personne compétente pour le sortir de son emballage.

POUR DÉPLOYER LES PIEDS

Les pieds du chevalet se rangent sous le corps principal de l'outil.

- Libérez le levier de maintien (**Fig 13**).
- Déployez les pieds.
- Veillez à ce que les pieds soient bien calés dans leur position de service.
- Le levier doit déployer et verrouiller les pieds fermement dans leur position de service.

Remarque : cet outil est lourd. Faites-vous aider par une personne compétente pour le déplacer. L'aide d'une personne compétente peut également faciliter les opérations de déploiement et/ou de pliage des pieds du chevalet sous l'outil.

COUPEAU DIVISEUR

Le coupeau diviseur est une pièce très importante de votre outil, sur lequel il doit impérativement être correctement installé.

Le coupeau diviseur a deux fonctions :

- Il empêche la pièce à exécuter traversée par la lame de se coincer.
 - Il sert de point de raccordement du carter de lame.
- Pour installer et/ou contrôler le coupeau diviseur :

AVERTISSEMENT : cette procédure ne doit être exécutée qu'après débranchement de l'outil de l'alimentation secteur.

- Retirez la plaque d'accès de la table, en donnant un quart de tour à la vis de fixation. Soulevez de l'outil la plaque d'accès. Rangez-la soigneusement pour pouvoir la réutiliser ultérieurement (**Fig. 14**).

- Levez la lame au plus haut de sa course.

'LEVER/BAISSER LA LAME DE LA SCIE' Page 81.

- Desserrer les boulons de fixation du coupeau fendeur de plusieurs tours puis mettez-le dans sa position la plus haute (**Fig. 15**).
- Faites coulisser le coupeau diviseur (la rainure facilite cette opération) entre la plaque de fixation et le bloc de montage (**Fig. 15**). Veillez à ce que les ergots saillants des blocs de montage s'insèrent dans la fente du coupeau diviseur.
- Ajustez le coupeau fendeur afin qu'il se trouve à 3-5 mm de la lame de la scie. Le trou de fixation du carter de lame sur le coupeau fendeur doit se trouver au moins 10 mm plus haut que le haut de la dent de scie. (**Fig. 16**).
- Après avoir trouvé l'alignement qui convient, serrez les

boulons de fixation.

- Vérifiez que la lame de la scie tourne librement et que les dents passent à 3 - 5 mm du couteau diviseur.
- Réinstallez la plaque d'accès de la table.

CARTER DE LAME

Le carter de lame **9** de la nomenclature doit être installé sur le couteau diviseur de l'outil.

Remarque : ne jamais utiliser l'outil sans son carter de lame en position de service.

AVERTISSEMENT : veillez à débrancher l'outil de l'alimentation secteur avant d'installer le carter de lame.

Pour installer le carter de lame

- Levez la lame à fond, pour découvrir entièrement le couteau diviseur.
- La goupille de centrage du carter doit être placée à travers le trou usiné dans le couteau diviseur, la rondelle et le contre-écrou étant installé d'un côté. Le carter de lame devant pouvoir monter et descendre facilement et sans à-coups, nous vous recommandons de ne pas trop serrer cet écrou (**Fig. 17**).
- Vérifiez le fonctionnement du carter de lame. Vérifiez qu'il fonctionne bien et couvre le sommet de la lame.
- Baissez légèrement la lame et vérifiez de nouveau le fonctionnement du carter de lame.
- Lorsque vous êtes satisfait du fonctionnement du carter de lame sur toute la plage de réglage de la hauteur de la lame, vérifiez qu'il fonctionne tout aussi bien lorsque la lame est inclinée (**Fig 18**).
- Vérifiez que lorsque la lame est baissée à fond, le carter de lame touche le dessus de la table.

BUTÉE PARALLÈLE

Cet outil est doté d'une butée parallèle à deux (2) éléments. La plaque de contact de butée parallèle (**14**) doit être reliée à la butée parallèle (**13**), à l'aide des fixations **E** et **G**.

- Insérez les boulons **L** à travers les trous situés sur le flanc gauche de la butée parallèle et vissez sans le serrer l'écrou papillon **G** du côté droit.
- Faites coulisser la plaque de contact de butée parallèle sur la butée parallèle, par-dessus la tête des boulons (**Fig. 19**).
- Vissez les deux écrous papillon.
Pour installer la butée parallèle :
- Accrochez l'arrière du guide de butée parallèle sur le rail de butée parallèle arrière.
- Après avoir placé la poignée en position haute, posez l'avant de la butée parallèle sur le rail de butée parallèle avant.



Fig. 17

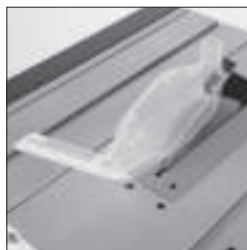

Fig. 18



Fig. 19

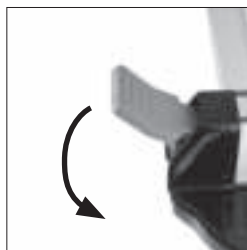

Fig. 20

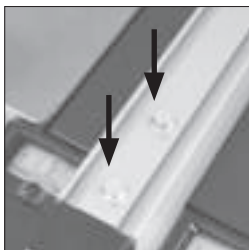

Fig. 21

- Poussez la poignée vers le bas, pour verrouiller la butée parallèle (Fig. 20).

CONTRÔLE/RÉGLAGE DE LA BUTÉE PARALLÈLE

Après avoir installé la butée parallèle sur l'outil, vérifiez que la butée est bien parallèle à la lame.

- Levez à fond la lame.
- Posez une règle ou un accessoire similaire contre la lame.
- Faites avancer la butée parallèle jusqu'à la règle et vérifiez le parallélisme.
- Si un réglage s'impose, accédez aux deux vis à tête hexagonale de la butée parallèle (Fig. 21).
- Desserrez légèrement ces vis à l'aide de la clé qui convient et réglez la butée selon vos besoins.
- Vissez et vérifiez de nouveau la butée parallèle, après avoir obtenu l'alignement qui convient.
- Baissez la lame.

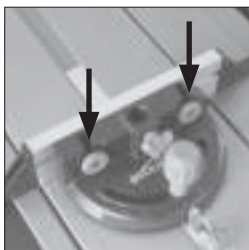

Fig. 22

BUTÉE D'ONGLET

La butée d'onglet **10** est munie d'une plaque de contact réglable et peut-être équipée du serre-flan **11**.

- Insérez le serre-flan dans la douille du corps principal de la butée d'onglet ; vissez la vis de blocage.
- Attachez la plaque de contact de butée d'onglet.
- Insérez les vis à travers les deux (2) trous de la face verticale de la butée d'onglet et calez-les à l'aide des écrous à serrage à main (Fig. 22).
- La butée d'onglet sert normalement du côté gauche de la table et coulisse le long d'une fente en T inversé sur le dessus de la table.
- La butée d'onglet peut être bloquée sur le chariot de guidage, en visant la vis de blocage dans un trou situé sur le bord avant du chariot de guidage (Fig 23).



Fig. 23

EXTRACTION DES POUSSIÈRES

- Reliez une extrémité du tuyau au carter de lame.
- Attachez le collier de serrage du tuyau d'extraction des poussières à l'arrière de la rallonge droite, à l'aide des fixations **F**, **H** et **M** (Fig. 24).
- Faites passer le tuyau à travers le collier de serrage, jusqu'à l'orifice situé à l'arrière de l'outil.

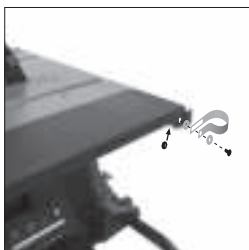

Fig. 24

POUR TRANSPORTER VOTRE SCIE SUR TABLE

AVERTISSEMENT : cette procédure ne doit être exécutée qu'après débranchement de l'outil de l'alimentation secteur.

- Vérifiez que l'outil a bien été débranché de l'alimentation secteur et que le cordon d'alimentation est bien rangé sur l'outil.
- Libérez la goupille de blocage.

- Saisissez la poignée de transport (**Fig. 25**).
- Soulevez doucement et lentement les poignées, en veillant à ne pas déséquilibrer ou déstabiliser l'outil.
- Déplacez l'outil à l'endroit voulu, à l'aide des roulettes.

FONCTIONNEMENT

COMMANDES

INTERRUPTEUR DE SÉCURITÉ MARCHE/ARRÊT

AVERTISSEMENT : avant d'appuyer sur le bouton Marche/arrêt, vérifiez la conformité de l'installation et le bon fonctionnement du carter de lame.

- Appuyez sur le bouton « I » pour faire démarrer l'outil.
- Appuyez sur le bouton « O » pour l'arrêter. (**Fig. 26**).
- Cette machine comprend un système de sécurité permettant d'éviter la surcharge du moteur. Si le moteur est en surcharge, l'interrupteur de surcharge s'enclenchera, ce qui entraînera l'arrêt du moteur. Si cela se produit, appuyez sur le bouton de surcharge, situé au-dessus du bouton on/off pour réinitialiser la machine. (**Fig. 26**)

AVERTISSEMENT : ne faites jamais démarrer l'outil avant d'avoir procédé aux vérifications et procédures de sécurité.

LEVER/BAISSER LA LAME DE LA SCIE

AVERTISSEMENT : ne procédez aux réglages de l'outil que sur l'outil à l'ARRÊT et dont la lame s'est immobilisée.

Remarque : cet outil est muni d'une molette à double fonction. Dans sa position « normale » (extérieure), la molette sert à lever ou baisser la lame. Pousser la molette vers l'intérieur contre son ressort de contrainte, l'engage dans une crémaillère à dents incurvées intégrée au corps principal de l'outil. Ce système permet d'utiliser la molette pour régler l'angle d'inclinaison/de chanfrein de la lame. Pour faire monter ou descendre la lame :

- Veillez à ce que la molette soit dans sa position « normale ».
- Faites tourner la molette dans le sens antihoraire pour faire descendre la lame (**Fig. 27**).
- Faites-la tourner dans le sens horaire pour la faire monter.

INCLINAISON DE LA LAME DE LA SCIE

La lame peut être inclinée vers la gauche jusqu'à 45°.

- Desserrez le mécanisme de verrouillage de l'inclinaison en actionnant (ouvrant) le levier de verrouillage de l'inclinaison (**Fig. 28**).
- Poussez la molette contre son ressort de contrainte, jusqu'à ce qu'elle s'engage dans la crémaillère d'inclinaison.



Fig. 25



Fig. 26



Fig. 27



Fig. 28

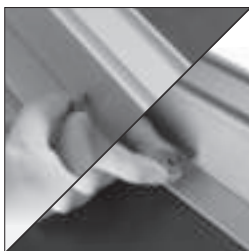

Fig. 29

- Réglez l'angle souhaité à l'aide de la molette. Une jauge angulaire située derrière la molette facilite ce réglage.
- Actionnez (fermez) le levier de verrouillage de l'inclinaison après avoir réglé l'angle d'inclinaison qui vous convient.
- Laissez la molette revenir à la position « normale ».

BUTÉE PARALLÈLE

Cet outil est muni d'une butée parallèle en deux éléments. Nous vous recommandons d'utiliser la butée parallèle avec sa plaque de contact réglable.

La butée parallèle se place normalement à droite de la lame. Elle se verrouille à l'aide du levier de blocage. Poussez vers le bas pour verrouiller et tirez vers le haut pour déverrouiller.

La plaque de contact de la butée parallèle peut être ajustée vers l'avant et vers l'arrière. Desserrez les écrous papillon et faites coulisser la plaque de contact de butée parallèle jusqu'à l'endroit voulu. Vissez fermement les écrous à oreilles (Fig. 29).

Nous vous recommandons régler et aligner l'arrière de la plaque de contact de la butée parallèle, de niveau avec la partie avant de la lame de la scie (Fig. 30).



Fig. 30

DOUBLE ÉCHELLE GRADUÉE

Cette machine est équipée d'une double échelle graduée qui indique la distance entre la lame et le guide de refend à l'aide d'une fenêtre de lecture. Vous pouvez vous en servir pour faciliter le réglage de la distance de coupe entre la lame et le guide de refend. Une fois la plaque avant du guide de refend fixée, utilisez l'échelle graduée noire pour régler la distance du guide de refend. Si vous devez utiliser le guide de refend sans la plaque avant, utilisez l'échelle graduée orange.

Remarque : Lorsque vous utilisez le guide de refend du côté gauche de la lame, utilisez la fenêtre de lecture de gauche pour lire les échelles graduées. Lorsque vous utilisez le guide de refend du côté droit de la lame, utilisez la fenêtre de lecture de droite pour lire l'échelle graduée (Fig. 31). Considérez cette échelle graduée comme un guide pratique. Elle ne remplace pas un marquage soigné et précis



Fig. 31



Fig. 32

BUTÉE D'ONGLET

La butée d'onglet peut s'utiliser d'un côté ou de l'autre de la table ; elle coulisse dans des fentes en « T » inversé usinées dans le chariot de guidage et le dessus de la table (droite). Faites tourner la poignée verticale dans le sens antihoraire pour débloquer la butée d'onglet et la régler à l'angle d'inclinaison voulu. Faites tourner la poignée dans le sens

horaire pour bloquer la butée d'onglet à l'angle voulu. La butée d'onglet peut être bloquée sur le chariot de guidage, en serrant la vis de blocage de coulisse de butée d'onglet (**Fig. 32**).
Remarque : la plaque de contact de la butée d'onglet, doit être réglée de manière à ce qu'elle effleure le carter de lame, sans toutefois le toucher pendant l'exécution du travail de découpe. Réglez la plaque de contact en desserrant les deux écrous papillon et en la faisant coulisser à l'endroit voulu. Revissez fermement les écrous papillons (**Fig. 33**).

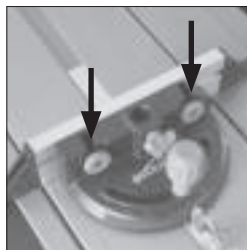

Fig. 33

Remarque : la butée d'onglet peut être réglée à n'importe quel angle compris entre 60° à gauche et 60° à droite.

DESSUS DE TABLE MULTIFONCTIONS

Cette scie de table est équipée d'un dessus de table polyvalent et adaptable. Ses divers réglages sont conçus pour contribuer à l'efficacité et à la sécurité de l'opérateur.

RALLONGES

Le dessus de table peut être prolongé à droite comme à gauche. Grâce à ces rallonges, l'opérateur bénéficie d'un support de pièce à exécuter supplémentaire, particulièrement utile pour la découpe de planches de grande taille ou très larges etc. Les rallonges peuvent s'utiliser simultanément des deux côtés de la table ou sur un seul côté, selon les besoins du travail à exécuter.



Fig. 34

Pour prolonger la surface de travail de la table du côté droit :

- Tirez le levier de verrouillage de butée parallèle vers le haut et assurez-vous que la butée parallèle se déplace librement.
- Vous pouvez aussi, si vous préférez, choisir de déposer provisoirement la butée parallèle de l'outil.
- Tirez vers le haut le levier de verrouillage de rallonge situé sous la table, à droite (**Fig. 34**).
- Déployez la rallonge pour soutenir adéquatement la pièce à exécuter.
- Poussez le levier de verrouillage vers le bas, pour verrouiller la table dans la position voulue.
- Remontez ou réajustez la butée parallèle, selon le cas.
- Après avoir procédé au travail de découpe, restaurez les réglages d'origine de la table.

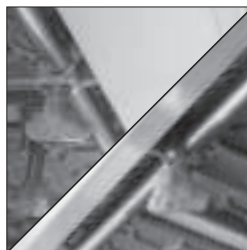

Fig. 35

Pour prolonger la surface de travail de la table du côté gauche :

- Dévissez les deux vis de blocage (une à l'avant et une à l'arrière de l'outil) sous le côté gauche de la table de l'outil (**Fig. 35**).
- Déployez les rallonges.
- Vissez les vis de blocage.
- Après avoir procédé au travail de découpe, restaurez les réglages d'origine de la table.

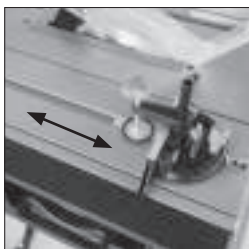

Fig. 36

CHARIOT DE GUIDAGE

Cet outil est muni d'un chariot de guidage (Fig. 36), situé du côté gauche de la lame. Ce chariot peut s'avérer particulièrement utile pour la découpe transversale de petites sections de matériaux, comme les sections carrées de métal ou extrusions, etc.

Ces matériaux peuvent être calés sur le chariot de guidage à l'aide de la butée d'onglet calée et de son serre-flan. Ce calage permet à l'opérateur de mieux maîtriser son travail et améliore la sécurité opérationnelle de l'outil.

Le système de chariot de guidage peut également s'avérer très utile (si utilisé conjointement avec une butée d'onglet calée), dans le cadre de coupes transversales en série.

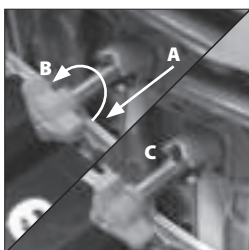

Fig. 37

POUR UTILISER LE CHARIOT DE GUIDAGE

AVERTISSEMENT : l'outil doit être arrêté, la lame doit être immobilisée et le cache de l'interrupteur doit être dans sa position fermée (sécurisée) à chaque fois que l'opérateur souhaite procéder à des réglages ou autres opérations sur l'outil ou la pièce à exécuter. Bloquez la butée d'onglet sur le chariot de guidage, en vissant la vis de blocage dans un trou situé sur le bord avant du chariot de guidage (Fig 32).

Ajustez la plaque de contact de butée d'onglet pour faire en sorte qu'elle ne touche pas à la lame ou au carter de lame pendant l'exécution du travail de découpe.

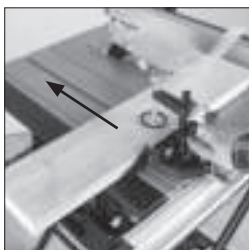

Fig. 38

Déverrouiller la broche sous le chariot en tirant sur le bouton (Fig. 37 A) et en tournant 90° (Fig. 37 B), ce qui lui permet de se reposer dans sa position déverrouillée (Fig. 37 C). Saisissez la butée d'onglet et poussez doucement le chariot vers l'arrière, pour procéder à la découpe (Fig. 38). Pour verrouiller à nouveau le chariot coulissant, inversez le mouvement de déverrouillage.

FONCTIONNEMENT DE BASE DE LA SCIE SUR TABLE

AVERTISSEMENT : n'essayez jamais de procéder à des coupes à main levée avec cet outil. Veillez à toujours utiliser le guide ou la butée qui conviennent, pour réduire au minimum le risque de coincement ou d'éjection.

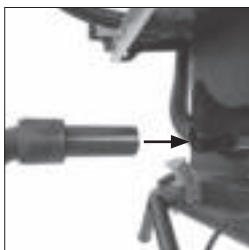

Fig. 39

Nous vous recommandons de laisser la lame dépasser du matériau à découper d'environ 3 mm. Ajustez la hauteur de la lame en suivant les instructions précédentes. Cet outil ne convient pas à la découpe des feuillures ou rainures fermées. Un aspirateur ou un extracteur de poussières d'atelier peuvent être raccordés à l'orifice d'extraction situé à l'arrière de l'outil, en cas de besoin (Fig. 39).

DÉCOUPE TRANSVERSALE

Réglez la butée d'onglet sur 0°, vissez la vis de blocage verticale. Si vous utilisez le chariot de guidage, placez la butée d'onglet dans la fente en « T » gauche. Calez-la en vissant la vis de blocage dans le trou de centrage.

Remarque : la butée d'onglet peut aussi s'utiliser du côté droit. Dans ce cas, elle coulisse « librement » dans la fente en « T » inversé située du côté droit de la table.

Ajustez la plaque de contact de butée d'onglet pour faire en sorte qu'elle ne touche pas à la lame et au carter de lame pendant l'exécution du travail de découpe.

Plaquez le matériau à découper contre la plaque de contact de la butée d'onglet.

Allumez la scie et attendez que la lame atteigne sa vitesse de service avant de faire coulisser la butée d'onglet et la pièce à exécuter vers l'arrière de la table, pour procéder à la découpe (**Fig. 40**).



Fig. 40

DÉCOUPE D'ONGLET TRANSVERSALE

Dans le cas d'une découpe d'onglet transversale, la pièce à exécuter est coupée à un angle autre que 90°. Réglez la butée d'onglet à l'angle voulu (**Fig. 41**), vissez-la et procédez comme pour l'opération de découpe transversale décrite à la rubrique précédente.



Fig. 41

DÉCOUPE TRANSVERSALE AVEC ANGLE DE CHANFREIN

Pour la découpe transversale avec angle de chanfrein, procédez comme pour la découpe transversale, mais après avoir incliné la lame.

Inclinez la lame à l'angle voulu en suivant la procédure décrite précédemment. N'oubliez pas de verrouiller la lame.

Réglez la butée d'onglet sur 0° et ajustez la plaque de contact, pour éviter qu'elle ne touche ou ne coince la lame ou le carter de lame de la scie en passant.

Maintenez la pièce à exécuter contre la butée d'onglet et procédez à la découpe de la pièce (**Fig. 42**).



Fig. 42

DÉCOUPE D'ONGLET COMBINÉE

La découpe d'onglet combinée associe simultanément la coupe d'onglet et la découpe transversale avec angle de chanfrein. Réglez la butée d'onglet et la lame à l'angle d'inclinaison voulu. Verrouillez ces deux éléments.

Vérifiez que la butée d'onglet passe à côté de la lame de la scie sans se coincer. En cas de besoin, réglez la plaque de contact de la butée d'onglet.

Maintenez la pièce à exécuter contre la butée d'onglet et procédez à la découpe de la pièce (**Fig. 43**).



Fig. 43



Fig. 44

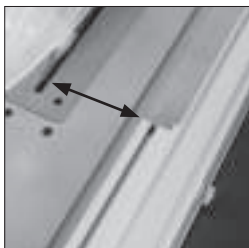

Fig. 45

DÉCOUPE TRANSVERSALE EN SÉRIE

La découpe transversale en série désigne la procédure de découpe de plusieurs pièces de même longueur, sans être obligé de marquer chaque pièce individuellement.

Remarque : nous vous recommandons de procéder aux découpes transversales en série en plaçant la butée d'onglet du côté gauche de l'outil et la butée parallèle du côté droit (**Fig. 44**).

AVERTISSEMENT : la butée parallèle ne peut servir de butée longitudinale qu'après avoir été correctement réglée et configurée.

Pour configurer la butée parallèle afin de procéder à une découpe transversale en série :

- Réglez la butée parallèle à la distance requise par rapport à la lame de la scie.
- Nous vous recommandons régler et alignez l'arrière de la plaque de contact de la butée parallèle, de niveau avec la partie avant de la lame de la scie (**Fig. 45**).

Ce réglage servira de dégagement au matériau traversé par la lame de la scie. Il permettra au matériau découpé de s'écarter latéralement de la lame de la scie, réduisant au minimum le risque de coincement ou d'éjection.

Plaquez et maintenez le matériau à découper contre la plaque de contact de la butée d'onglet ; plaquez également le matériau légèrement contre la butée parallèle. Calez fermement le matériau et la butée d'onglet de la main gauche. Poussez doucement la pièce à découper sur la scie. Servez-vous d'une tige pousoir si nécessaire, que vous tiendrez de la main droite pour guider la pièce à découper du côté droit de la lame.

REFENTE

La refente désigne le processus de découpe sur la longueur d'un matériau et non pas en travers.

Pour la refente, la face de la butée parallèle doit toujours être réglée à la largeur voulue et du côté droit de la table de l'outil. Cette opération se passe de butée d'onglet, qui doit être retirée de l'outil et rangée en lieu sûr en vue d'une utilisation ultérieure.

Remarque : vérifiez que la butée parallèle est verrouillée à sa place et parallèle à la lame de la scie.

Vérifiez que le couteau diviseur est bien aligné sur la lame de la scie (**Fig 16**).

Pour la refente de petites sections de matériaux, utilisez une tige pousoir pour faire passer/guider les derniers 300 mm de la pièce à exécuter à travers la lame. La tige pousoir doit impérativement être utilisée pour les découpes de pièces de moins de 300 mm.

Pour la refente de longues planches ou de grands panneaux, utilisez toujours un support de travail déporté ou faites appel à un collègue compétent.

Poussez la pièce à exécuter sur la scie, en la maintenant en contact avec la butée parallèle. Exercez une pression douce et uniforme et servez-vous d'une tige poussoir si nécessaire (**Fig. 46**).

Si la largeur de refente dépasse 300 mm et en prenant vos précautions, utilisez vos deux mains pour guider/faire passer le matériau à travers la scie. La main gauche de l'opérateur se trouvera du côté gauche de la lame de la scie. La main droite de l'opérateur se trouvera près de la butée parallèle, du côté droit de la lame de la scie. Les mains de l'opérateur ne doivent jamais se trouver sur le passage de la lame.



Fig. 46

REFENTE AVEC ANGLE DE CHANFREIN

Pour la refente avec angle de chanfrein d'un matériau de 150mm ou plus étroit, n'utilisez la butée parallèle que du côté droit de la lame.

TIGE POUSSOIR

Une tige poussoir en plastique (**pièce 14**) est livrée avec l'outil. Elle se range sur ses propres supports de rangement situés du côté droit du corps principal de l'outil (**Fig. 47**). Rangez sur l'outil la tige poussoir inutilisée.



Fig. 47

Remarque : remplacez la tige poussoir en cas de détérioration. Si l'opérateur décide de fabriquer sa propre tige poussoir, nous lui recommandons de lui donner la même forme que la tige livrée avec l'outil (des tiges poussoir de rechange sont disponibles auprès de la société Evolution Power Tools).

MAINTENANCE

AVERTISSEMENT : veillez à ce que l'outil soit débranché de l'alimentation secteur avant de procéder à une tâche de maintenance ou à un réglage quelconques.

CHANGER LA LAME

Remarque : nous vous conseillons d'envisager de porter des gants de protection lors de la manipulation ou du changement de la lame de l'outil.

- Débranchez l'outil de l'alimentation secteur.
- Retirez le carter de lame supérieur (**reportez-vous à la rubrique CARTER DE LAME, page 79**).
- Retirez la plaque d'accès en tournant la vis de blocage d'un quart de tour et en soulevant doucement la plaque d'accès de la table (**Fig. 48**). Rangez la plaque d'accès en lieu sûr, pour pouvoir la réutiliser plus tard.
- Levez la lame au plus haut de sa course.
- Munissez-vous des deux clés fournies pour le changement de la lame. Une de ces clés permet de tenir l'arbre moteur et l'autre, de retirer l'écrou de l'arbre (**Fig. 49**).
- Retirez l'écrou, la bride extérieure et la lame.
- Montez la lame neuve. Veillez à ce que les dents de la lame soient tournées vers l'avant de la scie et à ce que le

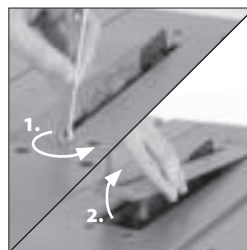

Fig. 48

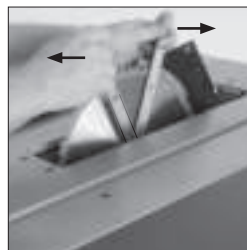

Fig. 49

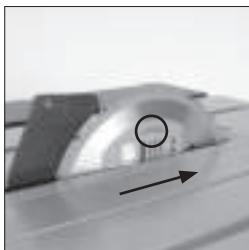

Fig. 50

sens de rotation indiqué par la flèche imprimée sur la lame corresponde au sens de rotation du moteur (**Fig. 50**).

- Remontez la bride extérieure et l'écrou ; vissez solidement à l'aide des clés fournies. Vérifiez que les deux brides de la lame sont bien en contact avec la lame.
- Remontez la plaque d'accès de la table et sa vis de fixation. Veillez à ce que la vis de fixation soit bien centrée.
- Remontez le carter de lame ; vérifiez le bon fonctionnement de la lame et de son système de protection.
- Ne rebranchez l'outil à l'alimentation secteur qu'après avoir procédé à une vérification de sécurité complète.



Fig. 51

COUPEAU DIVISEUR

Le coupeau diviseur est une pièce très importante de votre outil. Il doit impérativement être correctement aligné et réglé. Le coupeau diviseur empêche la pièce à exécuter de se coincer en passant par la lame.

Contrôlez régulièrement le coupeau diviseur et remplacez-le en cas d'usure ou de détérioration.

Remarque : n'utilisez que les coupeaux diviseurs d'origine Evolution, pièces spécialement conçues pour cet outil. Les pièces d'autres fabricants risquent d'être dangereuses. En cas de doute à ce sujet, contactez notre standard d'assistance.

NETTOYAGE

L'outil doit être nettoyé après chaque utilisation. Débarrassez les pièces visibles de l'outil des sciures, poussières, etc. à l'aide d'un aspirateur. Un aspirateur peut aussi être raccordé à l'orifice d'extraction des poussières situé à l'arrière de l'outil. Cette opération devrait permettre de débarrasser l'intérieur de l'outil des corps étrangers. N'utilisez jamais un solvant pour nettoyer les pièces en plastique de l'outil, pour éviter de les endommager. Ne les nettoyez qu'avec un chiffon doux et très légèrement humide.

RANGEMENT DES OUTILS

Les outils peuvent être rangés du côté gauche de l'outil (**Fig. 51**). Dévissez l'écrou central et placez les outils de changement de lame sur la bride métallique. Calez les outils à l'aide de l'écrou central.



PROTECTION ENVIRONNEMENTALE

Les produits électriques usés ne doivent pas être jetés avec les ordures ménagères. Recyclez-les si possible. Contactez les autorités locales ou votre revendeur pour tous conseils sur le recyclage.

DÉCLARATION DE CONFORMITÉ CE

Conformément à la norme EN ISO 17050-1:2004



Le fabricant du produit couvert par cette Déclaration est :

UK: Evolution Power Tools Ltd. Venture One, Longacre Close, Holbrook Industrial Estate, Sheffield, S20 3FR.

FR: Evolution Power Tools SAS. 61 Avenue Lafontaine, 33560, Carbon-Blanc, Bordeaux, France.

Le fabricant déclare par la présente que l'outil faisant l'objet de cette déclaration respecte les dispositions pertinentes de la Directive machines, au même titre que les directives répertoriées ci-dessous. D'autre part, le fabricant déclare que l'outil faisant l'objet de cette déclaration respecte les dispositions pertinentes des Exigences essentielles de santé et de sécurité, le cas échéant.

Cette déclaration couvre les Directives suivantes :

2006/42/EC.	Directive machines.
2014/30/EU.	Directive relative à la compatibilité électromagnétique.
2011/65/EU. & 2015/863/EU.	Directive Restriction of the Use of certain Hazardous Substances in Electrical Equipment (RoHS).
2012/19/EU.	Directive sur les Déchets d'équipements électriques et électroniques (WEEE).

Et ce conformément aux exigences applicables des documents suivants:

**EN 62841-1:2015 • EN 62841-3-1: 2014/A11: 2017 • EN 55014-1:2006/A2:2011
EN55014-2:2015 • EN61000-3-2:2014 • EN61000-3-11: 2000 • EN55014-2:2015
EN61000-3-11:2000 • AfPS GS 2014:01 PAK**

Détails du produit

Description: SCIE SUR TABLE 255 mm (10") MULTI-MATÉRIAUX RAGE5-S

Le Serial Number : **R55-D1823EU00001 - R55-D2823EU99999**

Nom de la marque : EVOLUTION

Tension: 220-240v / 110v~ 50Hz - UK, EU, AU

120v ~ 60Hz - US - US

Entrée: 1500W (220v-240v) 1600W / 14.5A (110v / 120v)

La documentation technique requise pour illustrer la conformité du produit avec les exigences de la directive a été compilée; elle est à la disposition des autorités chargées de la faire appliquer. Elle confirme que nos fichiers techniques contiennent les documents répertoriés ci-dessus et leur conformité par rapport aux normes applicables au produit dont il est question dans la présente.

Nom et adresse du responsable de la documentation technique.

Signé par :



Impression : Barry Bloomer:
Supply Chain & Procurement Director .

Date: 20.03.19

Le lieu de conservation des documents techniques:

UK: Evolution Power Tools Ltd. Venture One, Longacre Close, Holbrook Industrial Estate, Sheffield, S20 3FR.

FR: Evolution Power Tools SAS. 61 Avenue Lafontaine, 33560, Carbon-Blanc, Bordeaux, France.

NEDERLANDS

Vertaling van de originele handleiding.

INHOUDSOPGAVE

INLEIDING	Pagina 93	BEDIENING	Pagina 110
Garantie	Pagina 93	Aan/uit veiligheidsschakelaar	Pagina 110
Machinespecificatie	Pagina 94	Het blad omhoog/omlaag	Pagina 110
Labels en symbolen	Pagina 95	Het blad kantelen	Pagina 111
Beoogd gebruik van dit elektrische gereedschap	Pagina 96	De parallelaanslag	Pagina 111
Verboden gebruik van dit elektrische gereedschap	Pagina 96	De verstekgeleider	Pagina 112
		Multifunctioneel tafelblad	Pagina 112
		Tafelverlengingen	Pagina 112
		Schuifrail	Pagina 113
VEILIGHEIDSMATREGELEN	Pagina 96	Transversaal zagen	Pagina 114
Elektrische veiligheid	Pagina 97	Transversaal in verstek zagen	Pagina 114
Gebruik buitenshuis	Pagina 97	Gecombineerd transversaal zagen	Pagina 115
Algemene veiligheidsinstructies elektrisch gereedschap	Pagina 97	Repetitief transversaal zagen	Pagina 115
Algemene veiligheidsinstructies elektrisch gereedschap - Tafelzagen	Pagina 97	Langszagen	Pagina 116
		Afschuinen	Pagina 116
		Duwstok	Pagina 117
AAN DE SLAG	Pagina 102	ONDERHOUD	Pagina 117
Uitpakken	Pagina 102	Het verwisselen van het zaagblad	Pagina 117
Serienr./batchcode	Pagina 102	Spouwmes	Pagina 118
Geleverde items	Pagina 102	Reinigen	Pagina 118
Extra accessoires	Pagina 102	Het gereedschap opbergen	Pagina 118
Overzicht apparaat	Pagina 103		
Wat zit er in de doos?	Pagina 104	BESCHERMING VAN HET MILIEU	Pagina 118
MONTAGE	Pagina 105	VERKLARING VAN CONFORMITEIT	Pagina 119
Het onderstel	Pagina 105		
Spouwmes	Pagina 107		
Zaagbeschermkap	Pagina 108		
Parallelaanslag	Pagina 108		
De parallelaanslag controleren/aanpassen	Pagina 109		
Verstekgeleider	Pagina 109		
Stofafvoer	Pagina 109		
Transporteren	Pagina 110		

(1.2)

Deze gebruiksaanwijzing: werd oorspronkelijk in UK English geschreven.

(1.3)

BELANGRIJK

Lees deze gebruiksaanwijzing en veiligheidsvoorschriften zorgvuldig en in zijn geheel door.

Bent u onzeker over hoe u bepaalde functies van dit gereedschap moet gebruiken, dan is het voor uw eigen veiligheid aanbevolen de relevante technische hulplijn te raadplegen. U vindt het nummer hiervan op de website van Evolution Power Tools. We bedienen meerdere hulplijnen binnen onze wereldwijde organisatie. U kunt voor technische hulp echter ook uw leverancier raadplegen.

WEB: www.evolutionpowertools.com

(1.4)

Gefeliciteerd met de aankoop van een Evolution Power Tools-machine. Registreer uw product 'online' zoals uitgelegd in de A4-folder voor online registratie voor de garantie, die bij de machine is gevoegd. Wij danken u hartelijk dat u voor een product van Evolution Power Tools hebt gekozen.

EVOLUTION'S BEPERKTE GARANTIE

Evolution Power Tools behoudt zich het recht voor om verbeteringen en wijzigingen aan het product door te voeren zonder voorafgaande kennisgeving.

De details van de algemene voorwaarden van de garantie kunt u raadplegen in de folder voor registratie voor de garantie en/of de website van Evolution Power Tools.

Onderstaande garantie is enkel van toepassing op machines die bestemd zijn voor het Britse vasteland. Voor andere markten kunnen specifieke vereisten, toevoegingen of uitsluitingen van toepassing zijn. Raadpleeg uw verkoper voor de details van de garantie die in uw regio/land van toepassing zijn.

Alle garanties van Evolution zijn aanvullingen op uw wettelijke rechten.

(1.5)

Tijdens de garantieperiode en vanaf de oorspronkelijke aankoopdatum, zal Evolution Power Tools alle goederen vervangen of repareren die defect zijn als gevolg van materiaalfouten of gebrekkig vakmanschap. Deze garantie vervalt wanneer het teruggezonden gereedschap gebruikt is zonder de aanbevelingen in de gebruiksaanwijzing in acht te nemen, of als de machine beschadigd is door een ongeluk, nalatigheid of verkeerd onderhoud.

Deze garantie is niet van toepassing op apparaten en/of onderdelen die gewijzigd, veranderd of op enigerlei wijze aangepast zijn, of die gebruikt zijn in strijd met de aanbevolen vermogens en specificaties. Elektrische componenten zijn onderhevig aan de garanties van de betreffende fabrikanten. Alle geretoureerde defecte goederen zullen franco naar Evolution Power Tools worden gezonden. Evolution Power Tools behoudt zich het recht voor producten optioneel te repareren dan wel te vervangen door eenzelfde of een gelijkwaardig product.

Er bestaat geen garantie, schriftelijk noch mondeling, voor verbruiksaccessoires zoals (volgende lijst is niet exhaustief) zaagbladen, messen, boren, beitels en schoepen, enz. In geen geval zal Evolution Power Tools aansprakelijk zijn voor verlies of schade die het directe of indirecte gevolg zijn van het gebruik van onze producten of van enige andere oorzaak. Evolution Power Tools is niet aansprakelijk voor eventuele gemaakte kosten ten behoeve van zulke goederen of voor eventuele gevolgschade.

Geen verantwoordelijke, medewerker of vertegenwoordiger van Evolution Power Tools is bevoegd om mondeling uitspraken te doen over de geschiktheid van voorgaande voorwaarden dan wel om hiervan af te zien. Dergelijke mondelinge uitspraken hebben voor Evolution Power Tools dan ook geen bindend karakter.

Vragen met betrekking tot deze beperkte garantie zouden aan het hoofdkantoor van het bedrijf moeten worden gericht. U kunt ook de geschikte hulplijn bellen.

MACHINESPECIFICATIES

MACHINE	METRISCH	IMPERIAAL
Motor UK/EU: 220-240 V ~ 50 Hz (S1)	1500 W	8,5 A
Motor UK: 110 V, 50 Hz	1600 W	15,8 A
Motor US: 120 V, 60 Hz	1800 W	15 A
Minimale tafelopervlakte:	745 mm x 640 mm	29-1/4 x 25-1/4 In.
Maximale tafelopervlakte:	1200 mm x 640 mm	47-1/4 x 25-1/4 In.
Afmetingen met poten (h x b x l)	1050 x 750 x 940 mm	41-1/8 x 29-1/2 x 37 In.
Afmetingen zonder poten (h x b x l)	880 x 730 x 330 mm	34-5/8 x 28-3/4 x 13 In.
Toerental (onbelast)	2500 tpm	2500 rpm
Nettogewicht	28,5kg	62 lb
Brutogewicht	33,5kg	73,9 lb
SNIJCAPACITEITEN		
Zacht stalen plaat - maximale dikte	6 mm	1/4 In.
Hout - maximale diepte van de snee op 90°	83 mm	3-1/4 In.
Hout - maximale diepte van de snee op 45°	58 mm	2-1/4 In.
Capaciteit langszagen - links van het zaagblad	305 mm	12 In.
Capaciteit langszagen - rechts van het zaagblad	650 mm	25-1/2 In.
Dikte spouwmes	1,8 mm	0 - 5/64 In.
ZAAGBLAD		
Diameter	255 mm	10"
Boring	25,4 mm	1"
Insnijding	2 mm	.078"
Tanden	28	28
GELUID- EN TRILLINGSDATA		
Geluidsdruk LPA	93.2 dB(A)	
Geluidsvermogensniveau LWA	106.2 dB(A)	
Onzekerheid K	3 dB(A)	

WAARSCHUWING: De geluidsemissie tijdens het daadwerkelijke gebruik van het elektrische gereedschap kan afwijken van de aangegeven totaalwaarde. Dit is afhankelijk van de manier waarop het instrument gebruikt wordt en vooral welk soort werkstuk verwerkt wordt.

WAARSCHUWING: De noodzaak om de veiligheidsvoorschriften waar te nemen om de bediener te beschermen die gebaseerd zijn op een inschatting van de blootstelling in de werkelijke gebruiksomstandigheden (rekening houdend met alle delen van de gebruikscyclus, zoals wanneer het gereedschap uitgeschakeld wordt en wanneer het stationair draait, bovenop de ingeschakelde tijd).

(1.7)

TRILLING

WAARSCHUWING: Bij het gebruik van deze machine kan de operator worden blootgesteld aan intense trillingen, doorgegeven aan de hand en arm. Hierdoor is het mogelijk dat de operator de ziekte "Vibratie witte vingers" (Raynaud-syndroom) krijgt. Deze aandoening kan de temperatuurgevoeligheid van de hand verminderen en gevoelloosheid veroorzaken. Langdurige of regelmatige gebruikers van deze machine moeten de toestand van hun handen en vingers goed in de gaten houden. Indien een van deze symptomen optreedt, moet u onmiddellijk een dokter raadplegen.

- De meting en beoordeling van de blootstelling van de mens aan trillingen in de werkplaats die aan de hand wordt doorgegeven wordt gegeven in: BS EN ISO 5349-1:2001 en BS EN ISO 5349-2:2002
- Vele factoren kunnen het niveau van de trillingen tijdens de werking beïnvloeden; bv. de toestand en opstelling van het werkoppervlak en het type en de toestand van de gebruikte machine. Deze factoren moeten voor elk gebruik geëvalueerd worden, en waar mogelijk moet een aangepaste werkwijze worden toegepast. Het beheer van deze factoren zal de effecten van trillingen verminderen:

Hantering

- Behandel met zorg en laat de machine het werk doen.
- Vermijd het uitvoeren van overdadige fysieke kracht op de besturings-elementen.
- Let op uw veiligheid en stabiliteit, en de plaatsing van de machine tijdens het gebruik.

Werkoppervlak

- Let op het materiaal van het werkoppervlak; de toestand, densiteit, rigiditeit en plaatsing

WAARSCHUWING: De trillingsemissie tijdens het daadwerkelijke gebruik van het elektrische gereedschap kan afwijken van de aangegeven totaalwaarde. Dit is afhankelijk van de manier waarop het instrument gebruikt wordt. De noodzaak om veiligheidsmaatregelen te treffen en de gebruiker te beschermen zijn gebaseerd op een schatting van de blootstelling in de werkelijke gebruiksomstandigheden (rekening houdend met alle fases van de gebruikscyclus, zoals de keren dat het apparaat is uitgeschakeld, wanneer het apparaat inactief is tijdens het werk, in aanvulling op de schakeltijd).

Waarschuwing: Draag gehoorbescherming!

(1.8)

LABELS & SYMBOLEN

WAARSCHUWING: Bedien deze machine niet indien waarschuwings- en/of instructielabels ontbreken of beschadigd zijn. Neem contact op met Evolution Power Tools voor vervangende labels.

Opmerking: Alle of sommige van de volgende symbolen op de volgende pagina worden mogelijk in de handleiding of op het product getoond.

(1.9)

Symbol	Omschrijving
V	Volt
A	Ampères
Hz	Hertz
tpm	Snelheid
~	Wisselstroom
no	Onbelast toerental
	Draag een veiligheidsbril
	Draag gehoorbescherming
	Niet aanraken
	Draag stofbescherming
	Draag veiligheidshandschoenen
	Lees de instructies
	CE-certificatie
	EAC-certificatie
	Triman - afvalophaling & recycling
	Afval van elektrische & elektronische uitrusting
	Waarschuwing
	Beschermingsklasse II Dubbele isolatie
	(RCM) Regulatory Compliance Markering voor elektrische en elektronische apparatuur. Australische/ Nieuw-Zeeland norm

(1.10) **HET BEDOELDE GEBRUIK VAN DIT ELEKTRISCHE GEREEDSCHAP**

WAARSCHUWING: Dit product is een tafelzaag en is ontworpen om gebruikt te worden met speciale zaagbladen van Evolution. Gebruik alleen accessoires ontworpen voor deze machine en/of specifiek aanbevolen door **Evolution Power Tools Ltd.**

Wanneer deze zaagmachine van het juiste zaagblad is voorzien, kan ze gebruikt worden voor het zagen van:

Zacht staal (maximale dikte 6 mm)
Aluminium (maximale dikte 6 mm)
Hout en materialen op basis van hout (maximale dikte 80 mm)

Opmerking: galvaniseerd staal snijden kan de levensduur van het zaagblad verkorten.

(1.11) **VERBODEN GEBRUIK VAN DIT ELEKTRISCHE GEREEDSCHAP**

WAARSCHUWING: Dit product is een tafelzaag en mag alleen als zodanig gebruikt worden. Het mag op geen enkele manier aangepast worden, of gebruikt worden voor het aandrijven van andere apparatuur of accessoires die niet in deze handleiding voorgesteld worden.

(1.13) **WAARSCHUWING:** Deze machine is niet bedoeld om gebruikt te worden door personen (inclusief kinderen) met verminderde lichamelijke, zintuiglijke of mentale vaardigheden, of met een gebrek aan kennis en ervaring, tenzij ze onder toezicht staan of instructies hebben ontvangen over het veilige gebruik van de machine door een persoon verantwoordelijk voor hun veiligheid, die bevoegd is om het toestel veilig te gebruiken.

Kinderen moeten onder toezicht staan zodat ze geen toegang hebben tot deze machine en mogen er niet mee spelen.

VEILIGHEIDSMATREGELEN

(1.14) **ELEKTRISCHE VEILIGHEID**
Deze machine is uitgerust met een voor de doelmarkt geschikte stekker en netsnoer.

Beschadigde stekkers of netsnoeren moeten vervangen worden met originele onderdelen door een vakkundige technicus.

(1.15)

GEBRUIK BUITENSHUIS

WAARSCHUWING: Voor uw eigen bescherming, is het belangrijk dat wanneer dit gereedschap buitenshuis wordt gebruikt, het niet blootgesteld wordt aan regen of in vochtige locaties wordt gebruikt. Plaats het gereedschap niet op vochtige oppervlakken. Gebruik een schone droge werkbank, indien beschikbaar. Gebruik voor extra bescherming een aardlekschakelaar die de stroomtoevoer zal onderbreken als de lekstroom groter is dan 30 mA voor 30 ms. Controleer altijd de werking van de aardlekschakelaar voordat u de machine gebruikt.

Indien een verlengsnoer nodig is moet het een geschikt type zijn voor gebruik buitenshuis en van een label zijn voorzien dat dit aangeeft.

De instructies van de fabrikant moeten worden opgevolgd bij het gebruik van een verlengsnoer.

(2.1)

ELEKTRISCH GEREEDSCHAP ALGEMEEN VEILIGHEIDSLINSTRUCTIES

WAARSCHUWING: Lees alle veiligheidswaarschuwingen en -instructies. Het niet opvolgen van waarschuwingen en instructies kan leiden tot een elektrische schok, vuur en/of ernstig letsel.

Opmerking: Dit elektrische gereedschap kan beter niet gedurende lange tijd ingeschakeld zijn.

Bewaar alle waarschuwingen en instructies voor toekomstig gebruik.

De term "elektrisch gereedschap" in de waarschuwingen verwijst naar uw door stroom (met netsnoer) of door batterijen gevoede (snoerloos), elektrische gereedschap.

(2.2)

1) Algemene veiligheidswaarschuwingen voor elektrisch gereedschap [Veiligheid op de werkplek]

a) Houd uw werkplek schoon en goed verlicht. Rommelige of donkere ruimten vragen om ongelukken.

b) Bedien geen elektrisch gereedschap in explosieve atmosferen, zoals in de aanwezigheid van ontvlambare vloeistoffen, gassen of stof. Elektrische gereedschappen maken vonken en kunnen het stof of de dampen doen ontvlammen.

c) Houd kinderen en omstanders uit de buurt tijdens het bedienen van elektrisch gereedschap. Afleidingen kunnen tot controleverlies leiden.

d) Gebruik de machine niet in een afgesloten ruimte.

(2.3)

2) Algemene veiligheidswaarschuwingen voor elektrisch gereedschap [Elektrische veiligheid]

a) De stekker van het elektrische gereedschap moet overeenkomen met het stopcontact. Pas de stekker nooit aan. Gebruik geen adapters bij geaarde elektrische gereedschappen. Ongewijzigde stekkers en overeenkomende stopcontacten verminderen het risico op een elektrische schok.

b) Vermijd lichamelijk contact met geaarde oppervlakken zoals pijpen, radiatoren, fornuizen en koelkasten. Er bestaat een verhoogd risico op elektrische schokken als uw lichaam geaard is.

c) Stel uw elektrische gereedschap niet bloot aan regen of natte omstandigheden. Water in een elektrisch gereedschap verhoogt het risico op elektrische schokken.

d) Ga voorzichtig met het snoer om. Gebruik het snoer nooit om een elektrisch gereedschap te dragen, trekken of om de stekker uit het stopcontact te halen. Houd het snoer uit de buurt van hitte, olie, scherpe randen of bewegende delen. Beschadigde of in de war geraakte snoeren vergroten het risico op elektrische schokken.

e) Bij gebruik buitenshuis van een elektrisch gereedschap dient u een snoer te gebruiken dat hiervoor geschikt is. Een snoer dat geschikt is voor gebruik buitenshuis vermindert het risico op elektrische schokken.

f) Als het gebruik van een elektrisch gereedschap in een vochtige omgeving onvermijdelijk is, gebruik dan een door een aardlekschakelaar beveiligde voeding. Het gebruik van een aardlekschakelaar vermindert het risico op elektrische schokken.

(2.4)

3) Algemene veiligheidsaanswijzingen voor elektrisch gereedschap [persoonlijke veiligheid].

- a)** Blijf alert, let op wat u doet en gebruik uw gezonde verstand als u elektrisch gereedschap gebruikt. Gebruik geen elektrisch gereedschap als u moe bent of onder invloed van drugs, alcohol of medicijnen. Een moment van onoplettendheid tijdens het werken met elektrische gereedschappen kan resulteren in ernstig lichamelijk letsel.
- b)** Gebruik beschermende uitrusting. Bescherm steeds uw ogen tegen vonken en spaanders. Veiligheidsuitrusting zoals stofmasker, slipvrije veiligheidsschoenen, helm of gehoorbescherming zullen persoonlijk letsel verminderen, indien deze worden gebruikt onder de juiste omstandigheden.
- c)** Vermijd het onbedoeld opstarten. Verzeker u ervan dat de schakelaar zich in de uitpositie bevindt voordat u het toestel op een stroombron en/of batterij aansluit, oppakt of draagt. Het dragen van elektrisch gereedschap met uw vinger op de schakelaar of het in het stopcontact steken van de stekker met de schakelaar aan, is een uitnodiging voor ongelukken.
- d)** Verwijder mogelijke aanpassings- of moersleutels voordat u het elektrische gereedschap inschakelt. Een moersleutel verbonden met een bewegend onderdeel van een elektrisch gereedschap kan tot lichamelijk letsel leiden.
- e)** Reik niet te ver uit. Zorg dat u te allen tijde in evenwicht blijft. Dat zorgt voor een betere controle over het elektrische gereedschap in onverwachte situaties.
- f)** Draag de juiste kleding. Draag geen loszittende kleding of sieraden. Houd uw haar, kleding en handschoenen uit de buurt van bewegende delen. Loszittende kleding, sieraden of lang haar kunnen in de bewegende delen terecht komen.
- g)** Als toestellen worden geleverd voor de verbinding tussen stofafzuiging en inzamelingsvoorzieningen, moet u controleren of deze goed op elkaar zijn aangesloten en juist worden gebruikt. Het gebruik van stofverzameling kan gevaren gerelateerd aan stof verminderen.
- h)** Draag bij het zagen van metaal steeds handschoenen zodat u zich niet verbrandt aan het hete metaal.

(2.5)

4) Algemene veiligheidsaanswijzingen voor elektrisch gereedschap [gebruik en onderhoud van elektrisch gereedschap].

- a)** Forceer het elektrische gereedschap niet. Gebruik het juiste elektrische gereedschap voor uw toepassing. Het juiste elektrische gereedschap zal de taak beter en veiliger uitvoeren, wanneer het op de snelheid wordt gebruikt waarvoor het is ontworpen.
- b)** Gebruik het elektrische gereedschap niet indien de schakelaar het toestel niet aan- of uitzet. Elk elektrisch gereedschap dat niet met de schakelaar bediend kan worden, is gevaarlijk en moet gerepareerd worden.
- c)** Ontkoppel het elektrische gereedschap van de voeding en/of batterij voordat u aanpassingen doet, accessoires vervangt of het elektrische gereedschap opbergt. Dergelijke veiligheidsmaatregelen verminderen de kans dat het elektrische gereedschap onbedoeld opstart.
- d)** Bewaar elektrische gereedschappen die niet in gebruik zijn buiten het bereik van kinderen. Sta personen die niet met het elektrische gereedschap of deze instructies vertrouwd zijn, niet toe het gereedschap te gebruiken. Elektrische gereedschappen zijn gevaarlijk in handen van onervaren gebruikers.
- e)** Elektrische gereedschappen onderhouden. Controleer op foutieve uitlijning of het vastlopen van bewegende onderdelen, defect van bewegende onderdelen of andere omstandigheden die de werking van de elektrische gereedschappen kunnen beïnvloeden. Bij schade moet het elektrische gereedschap vóór gebruik gerepareerd worden. Veel ongelukken worden veroorzaakt door slecht onderhouden elektrische gereedschappen.
- f)** Houd snijdende gereedschappen scherp en schoon. Goed onderhouden snijwerktuigen met scherpe snijkanten lopen minder snel vast en zijn gemakkelijker onder controle te houden.
- g)** Gebruik het elektrische gereedschap, de accessoires en inzetgereedschappen enz., in overeenstemming met deze instructies, rekening houdende met de werkomstandigheden en het werk dat moet worden uitgevoerd. Het elektrische gereedschap gebruiken voor handelingen anders dan bedoeld kan leiden tot gevaarlijke situaties.

(2.6)
5) Algemene veiligheidswaarschuwingen voor elektrisch gereedschap [Service]

a) Geef het elektrische gereedschap in onderhoud bij een gekwalificeerd reparateur die alleen originele onderdelen gebruikt. Dit verzekert dat de veiligheid van het elektrische gereedschap goed wordt onderhouden.

(2.7)**GEZONDHEIDSADVIES**

WAARSCHUWING: Bij het gebruik van deze machine kunnen stofdeeltjes vrijkomen. Afhankelijk van de materialen waarmee u werkt, kan dit stof zeer schadelijk zijn. Vraag professioneel advies indien u denkt dat de verf waarmee het oppervlak van het te zagen materiaal bedekt is, lood bevat. Verf gebaseerd op lood mag alleen verwijderd worden door een deskundige. Wij raden u aan om niet zelf te proberen deze te verwijderen. Wanneer het stof op oppervlakken neervalt, kan contact van uw hand met uw mond leiden tot de inname van lood. Blootstelling aan zelfs lage hoeveelheden lood kan tot onomkeerbare schade aan uw hersenen en zenuwstelsel leiden. Vooral jonge en ongeboren kinderen zijn kwetsbaar. We raden u aan de risico's verbonden aan de materialen waarmee u werkt goed in te schatten en het risico op blootstelling te beperken. Sommige materialen kunnen stof produceren dat gevaarlijk kan zijn voor uw gezondheid. We raden u daarom aan bij het gebruik van deze machine een goedgekeurd gezichtsmasker met verwisselbare filter te dragen.

Werk steeds:

- In een goed-geventileerde ruimte.
- Met goedgekeurde veiligheidsuitrustingen, zoals stofmaskers die speciaal ontworpen zijn om microscopische deeltjes te filteren.

(2.8)

WAARSCHUWING: de werking van een verstekzaag kan ertoe leiden dat er voorwerpen richting uw ogen worden geprojecteerd, wat kan leiden tot ernstige oogschade. Voordat u het elektrische gereedschap gebruikt, draag altijd een veiligheidsbril, een veiligheidsbril met zijbescherming of een volledig gelaatsscherm indien nodig.

BIJKOMENDE VEILIGHEIDSLINSTRUCTIES - TAFELZAAG
1) Waarschuwingen inzake bewakers

- a) Houd bewakers op hun plaats.** Bewakers moeten in werkzame toestand en correct gemonteerd zijn. Een bewaker die loszit, beschadigd is of niet correct werkt, moet gerepareerd of vervangen worden.
- b) Gebruik altijd een bewaker voor het zaagblad, een spouwmes en een antiterugslagapparaat voor het doorsnijden.** Bij doorsnijden waarbij het zaagblad volledig door de dikte van het werkstuk snijdt, helpen de bewaker en andere veiligheidsinrichtingen om het risico op verwondingen te reduceren.
- c) Breng het beveiligingssysteem onmiddellijk opnieuw aan nadat u een actie hebt uitgevoerd (zoals spinnen, plinten of diagonaal zagen) waarbij het nodig is om de beveiliging, het spouwmes en/of antiterugslagapparaat te verwijderen.** De beveiliging, het spouwmes en het antiterugslagapparaat helpen het risico op verwondingen te reduceren.
- d) Zorg ervoor dat het zaagblad de bewaker, het spouwmes of werkstuk niet raakt voordat de schakelaar wordt ingeschakeld.** Onbedoeld contact van deze items met het zaagblad zorgen voor een gevaarlijke situatie.
- e) Pas het spouwmes aan zoals omschreven in deze instructiehandleiding.** Onjuiste afstand, positionering en uitlijning kan ervoor zorgen dat het spouwmes terugslag niet meer effectief reduceert.
- f) Het spouwmes en het antiterugslagapparaat moeten in het werkstuk ingrijpen zodat ze kunnen werken.** Het spouwmes en antiterugslagapparaat hebben geen effect bij het snijden van werkstukken die te kort zijn om het spouwmes en het antiterugslagapparaat te laten ingrijpen. Onder deze omstandigheden kan een terugslag niet worden voorkomen door het spouwmes en het antiterugslagapparaat.
- g) Gebruik een geschikt zaagblad voor het spouwmes.** Om het spouwmes juist te laten werken, moet de diameter van het zaagblad

overeenkomen met het passende spouwmes, het zaagblad moet dunner zijn dan de dikte van het spouwmes en de snijbreedte van het zaagblad moet breder zijn dan de dikte van het spouwmes.

2) Waarschuwing inzake snijprocedures

- a)  **GEVAAR: Plaats uw vingers of handen nooit in de buurt of in de lijn van het zaagblad.** Een moment van onoplettenheid of uitschuiven kan uw hand direct naar het zaagblad brengen en ernstig persoonlijk letsel tot gevolg hebben.
- b) **Plaats het werkstuk alleen tegen de draairichting in het zaagblad.** Het werkstuk in dezelfde richting als de draairichting van het zaagblad boven de tafel plaatsen kan tot gevolg hebben dat het werkstuk en uw hand in het zaagblad worden getrokken.
- c) **Gebruik de verstekgeleider nooit om het werkstuk toe te voeren bij het langszagen en gebruik de parallelaanslag niet als lengtestop bij het dwars zagen met de verstekgeleider.** Het werkstuk tegelijkertijd geleiden met de parallelaanslag en verstekgeleider maakt het waarschijnlijker dat het zaagblad vastloopt en terugslaat.
- d) **Oefen de toevoerkraft van het werkstuk bij het langszagen altijd uit tussen de geleider en het zaagblad.** Gebruik een duwstok als de afstand tussen de geleider en het zaagblad minder is dan 150 mm en gebruik een duwblok als de afstand minder dan 50 mm is. "Werkhulpstukken" houden uw handen op een veilige afstand van het zaagblad.
- e) **Gebruik alleen de duwstok die door de producent wordt meegeleverd of die ontworpen is overeenkomstig de instructies.** De duwstok biedt voldoende afstand tussen de hand en het zaagblad.
- f) **Gebruik nooit een beschadigde of gescheurde duwstok.** Een beschadigde duwstok kan breken waardoor de hand in het zaagblad terecht kan komen.
- g) **Voer geen werkzaamheden met de "vrije hand" uit.** Gebruik altijd de parallelaanslag of de verstekgeleider om het werkstuk te plaatsen en geleiden. Met de "vrije hand" betekent dat u uw handen gebruikt om het werkstuk te ondersteunen en geleiden in plaats van een parallelaanslag of verstekgeleider. Zagen met de vrije hand heeft verkeerde uitlijning,

vastlopen en terugslag tot gevolg.

- h) **Grijp nooit rond of boven een draaiend zaagblad.** Naar een werkstuk grijpen kan onbedoeld contact met het bewegende zaagblad tot gevolg hebben.
 - i) **Voorzie een steun voor het werkstuk aan de achterkant en/of zijkanten van de zaagtafel voor lange en/of brede werkstukken om ze waterpas te houden.** Een lang en/of brede werkstuk heeft de neiging om te draaien op de tafelfrand, waardoor de controle verloren gaat en het zaagblad vastloopt en terugslaat.
 - j) **Voer het werkstuk met een gelijkmatige snelheid toe.** Buig of draai het werkstuk niet. Als het gereedschap blokkeert, schakel het apparaat dan onmiddellijk uit en verwijder de blokkering. Blokkering van het zaagblad door het werkstuk kan terugslag veroorzaken of de motor laten afslaan.
 - k) **Verwijder geen afgesneden materiaal terwijl de zaag draait.** Het materiaal kan vastraken tussen de geleider of in de bewaker van het zaagblad en het zaagblad kan uw vingers in het zaagblad trekken. Schakel de zaag uit en wacht tot het zaagblad stopt voordat u materiaal verwijdert.
 - l) **Gebruik een hulpgeleider die contact maakt met de bovenkant van de tafel bij het langszagen van werkstukken die dunner zijn dan 2 mm.** Een dun werkstuk kan klem komen te zitten onder de parallelaanslag en een terugslag veroorzaken.
- ## 3) Oorzaken van terugslag en gerelateerde waarschuwingen

Terugslag is een plotselinge reactie van het werkstuk als gevolg van een gekneld, geblokkeerd zaagblad of een verkeerd uitgelijnde snijlijn in het werkstuk tegenover het zaagblad of als een deel van het werkstuk vastloopt tussen het zaagblad en de parallelaanslag of een ander vast object. Meestal wordt het werkstuk bij een terugslag van de tafel geheven door het achterste gedeelte van het zaagblad en wordt het naar de bediener geslingerd. Terugslag is het resultaat van verkeerd gebruik van de zaag en/of onjuiste werkprocedures of -omstandigheden die voorkomen kunnen worden door de hiernavolgende voorzorgsmaatregelen te nemen.

a) Sta nooit in een directe lijn met het zaagblad.

Plaats uw lichaam altijd aan dezelfde zijde van het zaagblad en de geleider. Terugslag kan het werkstuk met hoge snelheid slingeren naar personen die voor of in de lijn van het zaagblad staan.

b) Griep nooit over of in het zaagblad om aan het werkstuk te trekken of het te ondersteunen.

Onbedoeld contact met het zaagblad kan het gevolg zijn of terugslag kan uw vingers in het zaagblad trekken.

c) Houd of duw het werkstuk dat gezaagd wordt nooit tegen het draaiende zaagblad.

Het werkstuk dat gezaagd wordt tegen het zaagblad drukken heeft vastlopen en terugslag tot gevolg.

d) Plaats de geleider evenwijdig met het zaagblad.

Een verkeerd uitgelijnde geleider knelt het werkstuk tegen het zaagblad en heeft terugslag tot gevolg.

e) Gebruik een haarplank om het werkstuk tegen de tafel en het schot te geleiden als het werkstuk niet volledig wordt doorgezaagd zoals sponnen, plinten en diagonaal zagen.

Een haarplank helpt het werkstuk te controleren bij een terugslag.

f) Wees extra voorzichtig als u in dode hoeken van gemonteerde werkstukken snijdt.

Het uitstekende zaagblad kan objecten zagen die terugslag kunnen veroorzaken.

g) Ondersteun grote panelen om het risico op het vastlopen van het zaagblad en terugslag te minimaliseren.

Grote panelen kunnen doorbuigen vanwege hun eigen gewicht. Steun(en) moet(en) worden geplaatst onder alle gedeeltes van het paneel die over de tafel hangen.

h) Wees extra voorzichtig bij het snijden van een werkstuk dat gedraaid, geknoopt, kromgetrokken is of geen rechte rand heeft om het met een verstekgeleiding of langs de geleider te leiden.

Een kromgetrokken, geknoopt of gedraaid werkstuk is onstabiel en veroorzaakt foutieve uitlijning van de zaagsnede met het zaagblad, vastlopen en terugslag.

i) Snij nooit meer dan één werkstuk, verticaal of horizontaal gestapeld.

Het zaagblad kan meer dan één stuk oppakken en een terugslag veroorzaken.

j) Plaats het zaagblad in de zaagsnede en controleer of de zaagtanden geen contact met het materiaal hebben, wanneer u de

zaag met het zaagblad in een werkstuk herstart. Als het zaagblad vastloopt, kan het het werkstuk optillen en een terugslag veroorzaken als de zaag opnieuw wordt gestart.

k) Houd zaagbladen schoon, scherp en voldoende afgesteld.

Gebruik nooit vervormde bladen of zaagbladen met gescheurde of gebroken tanden. Slijp en stel zaagbladen correct af om vastlopen, afslaan of terugslag te minimaliseren.

4) Waarschuwingen inzake

bedieningsprocedures van de tafelzaag

a) Schakel de tafelzaag uit en trek het stroomsnoer eruit als u het inzetstuk van het tafel verwijderd, het zaagblad vervangt of aanpassingen aan het spouwmes, antiterugslagapparaat of de bewaker van het zaagblad maakt en als de machine onbeheerd wordt achtergelaten. Voorzorgsmaatregelen voorkomen ongevallen.

b) Laat de draaiende tafelzaag nooit onbeheerd achter. Schakel deze uit en laat het gereedschap niet achter tot het volledig tot stilstand is gekomen. Een onbeheerde, draaiende zaag is een ongecontroleerd gevaar.

c) Plaats de tafelzaag in een goed verlichte en vlakke omgeving waar u een goede stabiliteit en een goed evenwicht hebt.

Deze moet geïnstalleerd worden in een omgeving die voldoende ruimte biedt om met de omvang van het werkstuk om te gaan. Nauwe, donkere omgevingen en ongelijke, gladde vloeren zijn een oorzaak van ongevallen.

d) Reinig en verwijder zaagstof onder de tafelzaag en/of de stofverzamelaar regelmatig. Opgehoopt zaagstof is brandbaar en kan uit zichzelf ontbranden.

e) De tafel moet gezekerd worden. Een tafelzaag die niet correct beveiligd is, kan verschuiven of kantelen.

f) Verwijder gereedschap, houtafval enz. van de tafel voor de tafelzaag wordt ingeschakeld. Afdleiding of een mogelijke blokkering kan gevaarlijk zijn.

g) Gebruik altijd zaagbladen met het juiste formaat en de juiste vorm (diamant of rond) asgaten. Zaagbladen die niet overeenkomen met het montagemateriaal, draaien excentrisch, waardoor u de controle over het zaagblad verliest.

- h) Gebruik nooit beschadigde of onjuiste montagemiddelen voor het zaagbladen, zoals flenzen, zaagbladringen, bouten of moeren.** De montagemiddelen werden speciaal ontwikkeld voor uw zaag zodat deze veilig kan werken en optimaal presteert.
- i) Sta nooit op de tafelzaag, gebruik deze niet als opstaphulp.** Er kan ernstig letsel ontstaan als het gereedschap wordt gekanteld of als er onbedoeld contact wordt gemaakt met het snijwerktuig.
- j) Zorg ervoor dat het zaagblad na installatie in de juiste richting kan draaien.** Gebruik geen slijpschijven, staalborstels of slijpstenen op een tafelzaag. Onjuiste installatie van het zaagblad of het gebruik van niet aanbevolen accessoires kan ernstig letsel veroorzaken.

LET OP

Deze apparatuur is enkel bedoeld voor gebruik bij een stroomsterkte van 100 A per fase, geleverd door een netwerk met een nominaal voltage van 230 V. Instrueer de gebruiker indien nodig samen met de stroomleverancier om te bepalen of de stroomsterkte op de plaats van het gebruik voldoende is voor de apparatuur. Op de apparatuur zal duidelijk vermeld worden dat deze enkel geschikt is voor gebruik bij een stroomsterkte van 100 A of meer per fase.

**(4.1) AAN DE SLAG
UITPAKKEN**

Let op: Deze verpakking bevat scherpe voorwerpen. Wees voorzichtig bij het uitpakken. Verwijder de machine, samen met de meegeleverde accessoires, uit de verpakking. Controleer zorgvuldig of de machine zich in goede conditie bevindt en controleer of alle accessoires die in deze handleiding worden genoemd aanwezig zijn. Let er ook op dat alle accessoires compleet zijn. Indien er onderdelen ontbreken, moet de machine en zijn accessoires samen in hun originele verpakking teruggebracht worden naar de leverancier. Gooi de verpakking niet weg. Bewaar deze zorgvuldig tijdens de garantieperiode. Verwijder de verpakking op een milieuvriendelijke manier. Recycle indien mogelijk. Laat kinderen niet met de lege plastic zakjes spelen, in verband met verstikkingsgevaar.

SERIENR. /BATCHCODE

De code voor de fabricagedatum vormt het eerste deel van het serienummer. U kunt deze vinden op de behuizing van de machine. Serienummers van Evolution beginnen met de afkorting van de machine gevolgd door een letter. A = januari, B = februari en zo verder. De volgende 2 cijfers geven aan in welk jaar de machine werd gefabriceerd. 09 = 2009, 10 = 2010, enz. (Voorbeeld van een batchcode: XXX-A10)



Neem contact op met de hulplijn van Evolution Power Tools of ga naar www.evolutionpowertools.com voor instructies om de batchcode te herkennen.

(4.2) GELEVERDE ITEMS

Omschrijving	Hoeveelheid
Gebruiksaanwijzing	1
Veelzijdig zaagblad	1
Zaagbeschermpak met afzuigpoort	1
Stofafzuigslang	1
Verstekgeleider	1
Anti-terugslagtoestel	1
Verstelbare parallelaanslag	1
Duwstok	1
Zaagwisselschroefsleutels	2
Assortiment bevestigingen	1 zak

(4.4)

Omschrijving	Onderdeelnr.
Veelzijdig zaagblad	RAGEBLADE255MULTI
Zaagblad voor hout	RAGEBLADE255WOOD

OVERZICHT APPARAAT

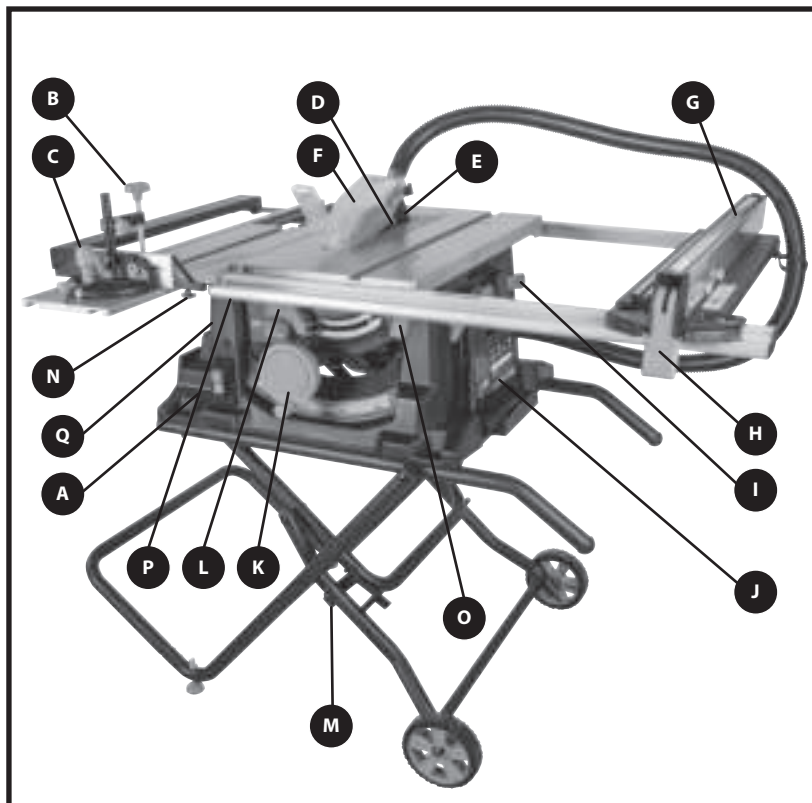

- | | |
|---|--|
| A. AAN/UIT-SCHAKELAAR | J. SERIENUMMER / RATINGLABEL |
| B. KLEMBEUGEL | K. OMHOOG EN OMLAAG / HANDWIEL
INSTELLING AFKANT |
| C. GELEIDENDE VERSTEKAANSLAG /
MATERIAALDUWER | L. AFKANT SNELSPANNER |
| D. ZAAGBLAD (NIET ZICHTBAAR) | M. VERGRENDELINGSPEN |
| E. SPOUWMES (NIET ZICHTBAAR) | N. ONTGRENDELINGSPEN SCHUIFRIL |
| F. ZAAGBESCHERMKAP | O. ONTGRENDELINGSHENDEL
TAFELVERLENGING RECHTERKANT |
| G. PARALLELAANSLAG | P. ONTGRENDELINGSPENNER
TAFELVERLENGING LINKERKANT - 1
VOORAAN, 1 ACHTERAAN |
| H. VERGRENDELINGSHENDEL
PARALLELAANSLAG | |
| I. OPSLAG DUWSTOK | |

WAT ZIT ER IN DE DOOS

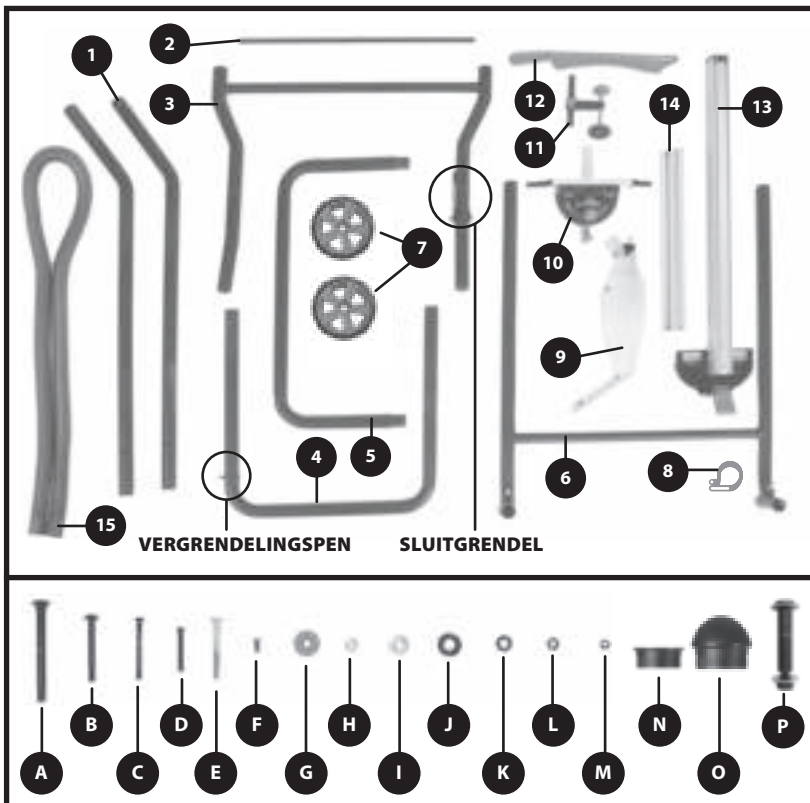

1. COMPONENT ONDERSTEL	X2	A. M8 X 78 MM BOUT	X8
2. COMPONENT ONDERSTEL	X1	B. M8 X 53 MM BOUT	X4
3. COMPONENT ONDERSTEL	X1	C. M5 X 50 MM BOUT	X2
4. COMPONENT ONDERSTEL	X1	D. M5 X 40 MM BOUT	X4
5. COMPONENT ONDERSTEL	X1	E. M6 X 55 MM BOUT	X2
6. COMPONENT ONDERSTEL	X1	F. M5 X 10 MM BOUT	X1
7. WIELEN	X2	G. ORANJE VLEUGELMOER	X2
8. KLEM STOFAFZUIGSLANG	X1	H. KLEINE SLUITRING	X2
9. ZAAGBESCHERMKAP	X1	I. GROTE SLUITRING	X4
10. VERSTEKGELEIDER	X1	J. TUSSENSTUK	X8
11. ANTI-TRILLINGSTOESTEL	X1	K. M8 MOER	X8
12. DUWSTOK	X1	L. M6 MOER	X4
13. PARALLELAANSLAG	X1	M. M5 MOER	X7
14. FRONTPLAAT PARALLELAANSLAG	X1	N. AFDEKKINGEN MET VLAK UITEINDE	X6
15. STOFAFZUIGSLANG	X1	O. AFDEKKINGEN MET AFGEROND UITEINDE	X2
		P. WIELEN BOUT	

MONTAGE

Om deze zaag te monteren heeft u nodig: Kruiskopschroevendraaier, 8 mm & 10 mm, schroef sleutel of dopsleutel, 13 mm dopsleutel, 5 mm inbussleutel en rubberen hamer.

Opmerking: Dit proces kan aanzienlijk versneld worden door de afbeeldingen van de gemonteerde machine en de componenten in het machineoverzicht te bestuderen en de 'Wat zit er in de doos?'-pagina's aandachtig te lezen. Pak alle onderdelen en bevestigingen uit. Maak uzelf vertrouwd met de inhoud van de doos voor u de machine tracht te assembleren. Doe een beroep op vakkundige hulp wanneer u deze machine monteert. Gebruik de rubberen hamer bij het monteren.

HET BOUWPROCES:

WAARSCHUWING: Deze machine is zwaar. Doe een beroep op vakkundige hulp wanneer u deze machine wil verplaatsen of optillen.

Stap 1

- Lijn de tafelextensie uit met het uiteinde van de achterste schuifrail. **(Afb. 1)**
- Pas de voorste schuifrail aan totdat de meetindicator 0 aangeeft op de liniaal.
- Lijn de hoogte van de tafelextensie uit met de hoofdtafel.
- Draai de 4 schroeven aan de onderkant van de tafelextensie aan.

Stap 2

- Leg het hoofdgedeelte van de machine ondersteboven op een schone, veilige en stevige werkbank of iets vergelijkbaars. **(Afb. 2)**.
- Selecteer de twee componenten aangeduid met **1**.
- Maak de twee componenten vast aan het hoofdgedeelte van de machine met de bevestigingen **B, I en L (Afb. 3)**.
- Selecteer de twee afdekkingen aangeduid met **O** en duw ze in de hoekige uiteinden van de componenten.
- Selecteer de twee afdekkingen aangeduid met **N** en duw ze in de rechte uiteinden van de componenten.

Stap 3

- Selecteer de componenten aangeduid met **2** en **3**. Maak **2** vast aan **3** met de bevestigingen aangeduid met **C** en **M (Afb. 4)**.

Stap 4

- Selecteer de componenten aangeduid met **3** en **4**.
- Maak component **4** vast aan **3** met de bevestigingen aangeduid met **A, J** en **K**. Draai niet te vast aan. Herhaal aan de andere kant. **(Afb. 5)**. Let op de positie van de tussenstukken **J** die de het kader de nodige werkingsruimte moeten geven.
- Zie erop toe dat component **4** goed geplaatst is en dat de grendel op component **3** de grendelpen op component **4** correct aangrijpt. **(Afb. 6)**.
- Selecteer de twee afdekkingen aangeduid met **N** en duw ze in de uiteinden van component **3**.

Stap 5

- Bevestig component **4** in zijn werkingspositie op de machine. Zie erop toe dat de positie van grendel en pin aan dezelfde kant is als het handwiel voor aanpassing van omhoog en omlaag/afschuiving. **(Afb. 7)**.
- Gebruik de bevestigingen aangeduid met **A, J** en **K** zodat het tussenstuk in de juiste positie staat om het kader de nodige werkingsruimte te geven. Draai niet te vast aan.
- Herhaal aan de andere kant. **(Afb. 8)**.

Stap 6

- Selecteer de componenten aangeduid met **5** en **6**. Maak component **5** vast aan **6** met de bevestigingen aangeduid met **D** en **M (Afb. 9)**.
- Selecteer de resterende twee afdekkingen aangeduid met **N** en duw ze in de rechte uiteinden van component **6**.

Stap 7

- Maak component **3** vast aan de rest van het onderstel met behulp van de resterende bevestigingen aangeduid met **A, J** en **K (Afb. 10)**. Het kan handig zijn om component **4** aan de kant te zetten.
- Beweeg componenten **3** en **6** t.o.v. elkaar tot de openingen voor de bouten op één lijn staan. **(Afb. 11)**.

Stap 8

- Bevestig de wielen **7** in hun werkingspositie op component **3**. **(Afb. 12)**. Draai de wielen niet te vast aan zodat ze vrij kunnen bewegen.
- Doe een beroep op vakkundige hulp wanneer u deze machine omdraait. Het onderstel is nu volledig gemonteerd.

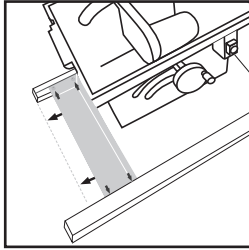

Afb. 1

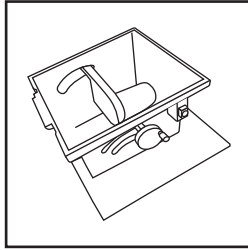

Afb. 2

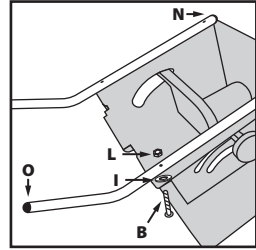

Afb. 3

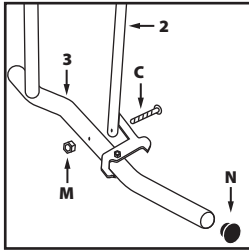

Afb. 4

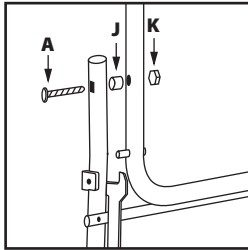

Afb. 5

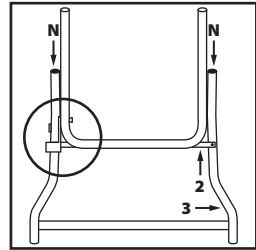

Afb. 6

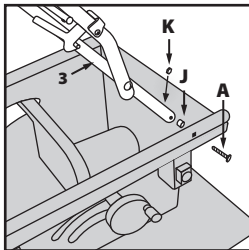

Afb. 7

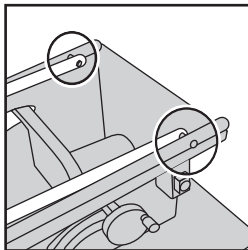

Afb. 8

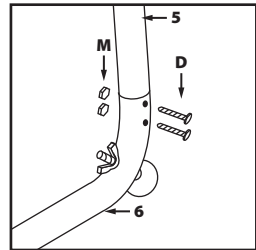

Afb. 9

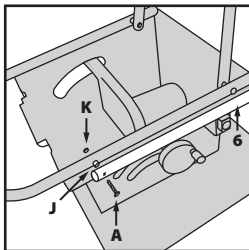

Afb. 10

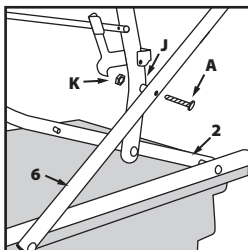

Afb. 11

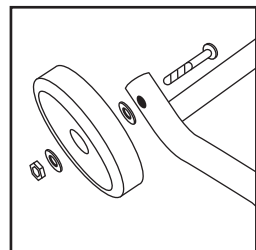

Afb. 12



Afb. 13

Om dit gereedschap gebruiksklaar te maken is een kleine montage vereist.

WAARSCHUWING: Deze machine is zwaar. Doe een beroep op vakkundige hulp wanneer u deze machine uit de verpakking haalt.

DE POTEN UITKLAPPEN

De poten bevinden zich onder het hoofdgedeelte van de machine.

- Maak de grendel los. (Afb. 13).
- Klap de poten uit.
- Let erop dat de poten in hun werkingspositie vergrendeld zijn.
- De grendel moet de poten in hun werkingspositie vastzetten.

Opmerking: Deze machine is zwaar. Doe een beroep op vakkundige hulp wanneer u deze machine verplaatst. Mogelijk heeft u ook vakkundige hulp nodig wanneer u het onderstel uitklapt en/of opbergt onderaan de machine.

HET SPOUWMES

Het spouwmes is een erg belangrijk onderdeel en moet goed gemonteerd worden.

Het spouwmes heeft twee functies:

- Het voorkomt dat het werkstuk vastloopt als het over de zaag gaat.
- Het is een geschikt verbindingspunt voor de beschermkap.

Het spouwmes plaatsen/controleren:

WAARSCHUWING: Zorg ervoor dat deze handeling alleen wordt uitgevoerd als het apparaat van de stroomvoorziening is losgekoppeld.

- Verwijder de tafelinleg door de bevestigingsbout $\frac{1}{4}$ te draaien. Hef de tafelinleg op en verwijder deze van de machine. (Afb. 14). Leg dit onderdeel voorzichtig aan de kant voor later gebruik.
- Til het zaagblad op tot zijn hoogste stand. Zie op pagina 111 de sectie 'VERHOGEN/VERLAGEN VAN HET MES'.
- Draai de bevestigingsbout van het spouwmes meerdere slagen los en hef het maximaal op. (Afb. 15).
- Schuif het spouwmes (het is schuifbaar voor het gemak) tussen de bevestigingsplaat en het montageblok. (Afb. 15). Zorg ervoor dat de uitstekende nokken van de montageblokken in de sleuf van het spouwmes vallen.
- Stel het spouwmes zo af dat het tussen de 3 – 5 mm van het zaagblad zit. Het montagegat van de beschermkap van het spouwmes moet ten minste 10 mm hoger zijn dan de tandpiek. (Afb. 16).
- Wanneer de uitlijning correct is, draait u de bevestigingsbout vast.
- Controleer of het zaagblad vrij draait en dat de tanden zich binnen de 3-5mm van het spouwmes bevinden.
- Installeer de tafelinleg opnieuw.

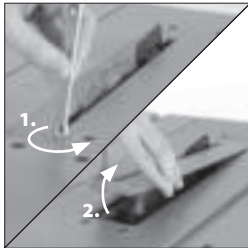

Afb. 14



Afb. 15

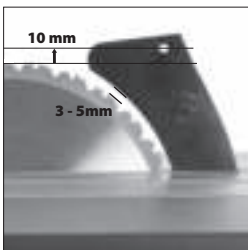

Afb. 16

DE ZAAGBESCHERMKAP

De zaagbeschermkap aangeduid met **9** moet bevestigd worden aan het spouwmes van de machine.

Opmerking: De machine mag niet gebruikt worden zonder dat de beschermkap in werkingspositie staat.

WAARSCHUWING: De machine moet van de stroomtoevoer worden losgekoppeld als u de zaagbeschermkap monteert.

Om de zaagbeschermkap te monteren

- Til het blad zover mogelijk omhoog om het spouwmes volledig vrij te maken.
- De paspen van de zaagbeschermkap moet door de opening in het spouwmes geplaatst worden. De sluitring en de borgmoer moeten aan één kant bevestigd worden. De beschermkap moet gemakkelijk op en neer kunnen bewegen, dus de vleugelmoer niet te strak aandraaien. **(Afb.17).**
- Controleer de werking van de zaagbeschermkap. Zorg ervoor dat ze efficiënt werkt en de zaagkroon goed afdekt.
- Laat het blad een beetje zakken en controleer de werking nog een keer.
- Als u tevreden bent dat de beschermkap goed functioneert bij alle hoogtes van het blad, controleer dan dat de kap ook werkt als u het blad onder een schuine hoek instelt. **(Afb. 18).**
- Controleer bij een instelling op de laagste stand, dat de beschermkap het tafelblad raakt.

DE PARALLELAANSLAG

Deze machine heeft een tweedelige parallelaanslag.

De frontplaat van de parallelaanslag, aangeduid met **14**, moet worden vastgemaakt op de parallelaanslag aangeduid met **13** met behulp van de bevestigingen **E** en **G**.

- Breng de bouten **L** aan in de openingen aan de linkerkant van de parallelaanslag en draai de vleugelmoer **G** aan de rechterkant.
- Schuif de frontplaat op de parallelaanslag over de koppen van de bouten. **(Afb. 19).**
- Draai de twee vleugelmoeren vast.

Om de parallelaanslag te bevestigen:

- Haak de achterkant van de parallelaanslag geleider over de achterste parallelaanslagrail.
- Plaats de voorkant van de parallelaanslag over de voorkant van de parallelaanslagrail, terwijl de hendel in de hoogste positie staat.
- Duw de hendel naar beneden om de parallelaanslag op zijn



Afb. 17

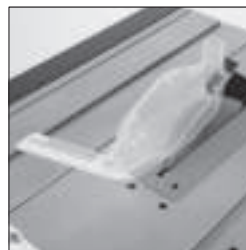

Afb. 18



Afb. 19

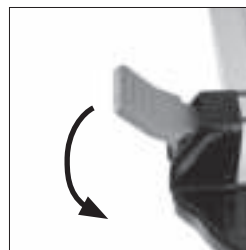

Afb. 20

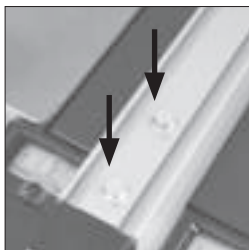

Afb. 21

- plaats vast te zetten. **(Afb. 20)**.
- Haak de achterkant van de parallelaanslag geleider over de achterste parallelaanslagrail.
- Plaats de voorkant van de parallelaanslag over de voorkant van de parallelaanslagrail, terwijl de hendel in de hoogste positie staat.
- Duw de hendel naar beneden om de parallelaanslag op zijn plaats vast te zetten. **(Afb. 20)**.

DE PARALLELAANSLAG CONTROLEREN/AANPASSEN

Nadat deze op de machine werd bevestigd, dient gecontroleerd te worden of de parallelaanslag evenwijdig is met het zaagblad.

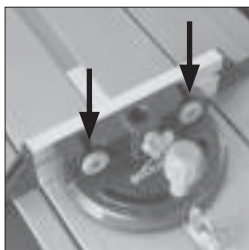

Afb. 22

- Til het blad maximaal op.
- Plaats een liniaal of iets vergelijkbaars tegen het zaagblad.
- Beweeg de parallelaanslag tot bij het liniaal en controleer de evenwijdigheid.
- Eventuele aanpassingen kunnen gebeuren middels de twee schroeven met hexagonale kop die zich op de parallelaanslag bevinden. **(Afb. 21)**.
- Draai deze schroeven met behulp van een geschikte sleutel lichtjes los, en pas de aanslag naar wens aan.
- Draai vast en controleer de parallelaanslag opnieuw zodra de correcte uitlijning een feit is.
- Laat het blad zakken.

DE VERSTEKGELEIDER

De verstekgeleider aangeduid met **10** heeft een aanpasbare frontplaat en is voorzien voor een klembeugel aangeduid met **11**.



Afb. 23

- Plaats de indrukbare klembeugel in de houder in het hoofdgedeelte van de verstekgeleider.
- Bevestig de frontplaat van de verstekgeleider.
- Schuif de bevestigingsschroeven door de twee **(2)** openingen in het verticale vlak van de verstekgeleider en maak vast met de vleugelmoeren. **(Afb. 22)**.
- De verstekgeleider wordt meestal aan de linkerkant van de tafel gebruikt en loopt in een omgekeerde T-gleuf in het tafelblad.
- De verstekgeleider kan op de schuifrail worden bevestigd door de borgschroef in een opening aan de voorkant van de schuifrail te draaien. **(Afb 23)**.

STOFAFZUIGING

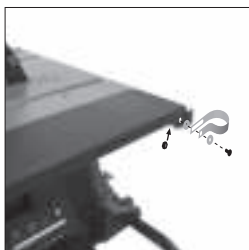

Afb. 24

- Bevestig één uiteinde van de slang aan de beschermkap.
- Maak de klem voor de stofafzuigslang vast aan achterkant van de rechterschermverlenging, met behulp van de bevestigingen aangeduid met **F**, **H** en **M**. **(Afb. 24)**.
- Trek de slang door de klem naar de poort aan de achterzijde van de machine.

UW TAFELZAAG VERVOEREN

WAARSCHUWING: Zorg ervoor dat deze handeling alleen wordt uitgevoerd als het apparaat van de stroomvoorziening is losgekoppeld.

- Zorg ervoor dat de machine van de stroomtoevoer is losgekoppeld en dat het aansluitsnoer zorgvuldig op de machine opgeborgen is.
- Maak de vergrendelingspen los.
- Neem het transporthandvat vast. **(Afb. 25)**.
- Hef het handvat zacht en traag op zodat de machine haar evenwicht en stabiliteit kan bewaren.
- Rol de machine naar de nieuwe locatie.



Afb. 25

ACTIVITEITEN

DE BEDIENINGSELEMENTEN

AAN/UIT-veiligheidsschakelaar

WAARSCHUWING: Voordat u de AAN/UIT-schakelaar bedient moet u ervoor zorgen dat de beschermkap correct geïnstalleerd is en naar behoren werkt.

- Druk op de 'ON' knop om de machine te starten.
- Druk op de 'OFF' knop om de machine te stoppen. **(Afb. 26)**.
- Deze machine is uitgerust met een veiligheidsvoorziening voor motoroverbelasting. Wanneer de motor overbelast wordt, zal de overbelastingsschakelaar worden geactiveerd waardoor de motor stopt. Wanneer dit gebeurt, druk dan op de overbelastingknop boven de aan-/uitknop om de machine te resetten. **(Afb. 26)**



Afb. 26

WAARSCHUWING: Start de machine nooit voordat alle veiligheidscontroles en procedures doorlopen zijn.

HET BLAD OMHOOG/OMLAAG

WAARSCHUWING: Alleen aanpassingen aan de machine doen als de machine uitgeschakeld is en het blad stilstaat.

Opmerking: Deze machine is uitgerust met een handwiel met een dubbele functie. In de 'normale' (buitenste) stand wordt het handwiel gebruikt om het zaagblad omhoog of omlaag te



Afb. 27

bewegen. Wanneer het handwiel ingedrukt wordt tegen de bias veer, valt het in het gebogen gekartelde rek dat zich in het hoofdgedeelte van de machine bevindt. Hierdoor kan het handwiel worden gebruikt om het verstek van het blad aan te passen.

Het omhoog of omlaag brengen van het blad:

- Zorg ervoor dat het handwiel in de 'normale' stand staat.
- Draai tegen de klok in om het blad omlaag te brengen. (Afb. 27).
- Draai met de klok mee om het blad omhoog te brengen.

HET BLAD KANTELEN

Het blad kan tot 45° naar links gekanteld worden.

- Maak de vergrendeling van het kantelmechanisme los door de kantelvergrendelingshendel te openen. (Afb. 28).
- Duw het handwiel in tegen de bias veer totdat het met het kantelrek koppelt.
- Gebruik het handwiel om de gewenste hoek in te stellen. Er zit een hoekmeter achter het handwiel om het instellen van de hoek te vergemakkelijken.
- Zet de kantelschroef vast, zodra de gewenste hoek is ingesteld.
- Laat het handwiel weer terugkeren in de 'normale' stand.



Afb. 28

DE PARALLELAANSLAG

Deze machine is uitgerust met een tweedelige parallelaanslag. Wij raden aan dat de parallelaanslag normaal gebruikt wordt in combinatie met de verstelbare frontplaat.

De parallelaanslag moet normaal aan de rechterkant van het zaagblad geplaatst worden. Hij wordt in zijn positie vergrendeld middels de vergrendelingshendel. Duw naar beneden om te vergrendelen en trek omhoog om te ontgrendelen.

Voorwaartse en achterwaartse aanpassing van de frontplaat van de parallelaanslag is mogelijk. Draai de twee vleugelmoeren los en schuif de frontplaat van de parallelaanslag in de gewenste positie. Draai de vleugelmoeren stevig vast. (Afb. 29).

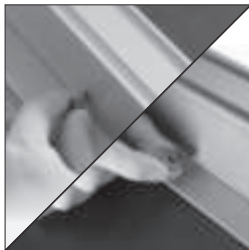
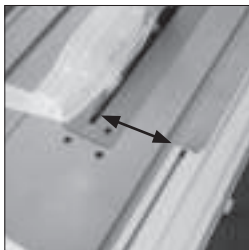

Fig. 29

Wij bevelen aan de achterkant van het frontpaneel van de parallelaanslag aan te passen en uit te lijnen met de voorkant van het zaagblad. (Afb. 30).

DE DUBBELE LEESCHAAL

Deze machine heeft een dubbele afleesschaal die de afstand van het zaagblad tot de parallelaanslag aangeeft door het kijkvenster. Deze kan gebruikt worden als hulpmiddel bij de instelling van de zaagafstand van het blad tot de parallelaanslag. Gebruik de zwarte schaal om de afstand van de parallelaanslag in te stellen als de frontplaat van de



Afb. 30

parallelaanslag vastgemaakt is aan de korte zijde. Gebruik de oranje schaal als u de parallelaanslag zonder de frontplaat zou gebruiken.

Opmerking: Lees de schalen via het kijkvenster links wanneer u de parallelaanslag aan de linkerkant van het zaagblad gebruikt. Lees de schalen via het kijkvenster rechts wanneer u de parallelaanslag aan de rechterkant van het zaagblad gebruikt. **(Afb. 31)**. De schaal moet gezien worden als een handige richtlijn. Het is geen vervanging voor een zorgvuldige en nauwkeurige markering.

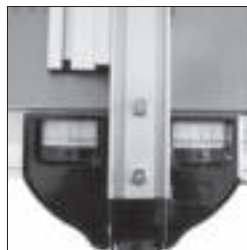

Afb. 31

DE VERSTEKGELEIDER

De verstekgeleider kan aan beide zijden van de tafel worden gebruikt en loopt in omgekeerde T-gleuven in de schuifrail en het tafelblad (rechterkant).

Draai de verticale handgreep tegen de klok in om de verstekgeleider te ontgrendelen en aan te passen aan de gewenste verstekhoek. Draai de hendel met de klok mee om de verstekgeleider vast te zetten in de gekozen hoek.

De verstekgeleider kan in de schuifrail vergrendeld worden middels een borgschroef. **(Afb. 32)**.



Afb. 32

Opmerking: De frontplaat van de verstekgeleider moet dusdanig worden ingesteld dat het zich dicht bij de beschermkap bevindt, maar deze niet raakt wanneer deze langs de beschermkap gaat bij het zagen.

Pas deze aan door de vingermoeren los te draaien en de frontplaat in de gewenste positie te schuiven. Draai de vleugelmoeren stevig vast. **(Afb. 33)**.

Opmerking: De verstekgeleider kan op iedere hoek tussen 60° links en 60° rechts ingesteld worden.

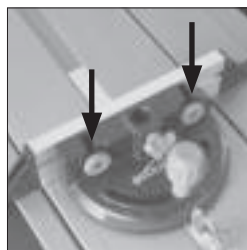

Afb. 33

MULTIFUNCTIONEEL TAFELBLAD

Deze tafelzaag is uitgerust met een veelzijdig en aanpasbaar tafelblad. De veelvuldige aanpassingen werden ontworpen om de efficiëntie en de veiligheid van de gebruiker te bevorderen.

TAFELVERLENGINGEN

Het tafelblad kan zowel aan de linker- als aan de rechterkant verlengd worden waardoor u extra steun heeft bij het zagen van lange of brede planken. U kunt beide verlengingen zowel samen als afzonderlijk gebruiken.

Om de tafel te verlengen aan de rechterzijde:

- Trek de vergrendelingshendel van de parallelaanslag omhoog en zorg ervoor dat deze vrij kan bewegen.



Afb. 34

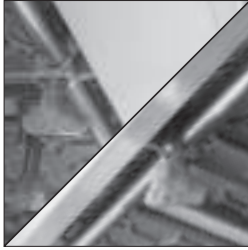

Afb. 35

- Anderzijds kan het handig zijn de parallelaanslag tijdelijk van de machine los te maken.
- Trek de vergrendelingshendel van de taferverlenging omhoog, onderaan de rechterkant van de tafel. **(Afb. 34)**.
- Plaats de taferverlenging om het werkstuk de benodigde steun te geven.
- Duw de vergrendeling naar beneden om de tafel in de gewenste positie vast te zetten.
- Herplaats de parallelaanslag en/of pas aan waar nodig.
- Als het zagen klaar is, dient u de tafel weer in zijn oorspronkelijke instelling terug te brengen.

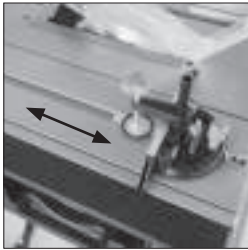

Afb. 36

Om de tafel te verlengen aan de linkerzijde:

- Maak de twee borgschroeven (één aan de voorzijde en één aan de achterzijde van de machine) los, onderaan de linkerkant van de machinetafel. **(Afb. 35)**.
- Plaats de taferverlenging.
- Draai de borgschroeven vast.
- Als het zagen klaar is, dient u de tafel weer in zijn oorspronkelijke instelling terug te brengen.

SCHUIFRAIL

Deze machine is uitgerust met een schuifrail. **(Afb. 36)** aan de linkerzijde van het blad. Deze faciliteit kan in het bijzonder handig zijn als u kleinmateriaal tot stukken van een bepaalde lengte wilt zagen, zoals metalen en profielen etc.

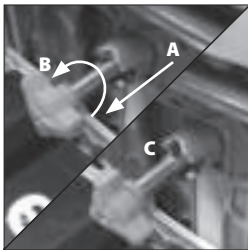

Afb. 37

Dergelijk materiaal kan op de schuifrail vastgeklemd worden met behulp van een verstekgeleider en zijn klembeugel. De controle en veiligheid van de gebruiker worden daardoor verbeterd.

Het schuifrailsysteem kan ook erg nuttig zijn (indien gebruikt in combinatie met een bevestiging op de verstekgeleider) voor het repetitief transversaal zagen.

GEBRUIK VAN DE SCHUIFRAIL

WAARSCHUWING: De machine moet uitgeschakeld zijn, het blad moet stilstaan en de afdekplaat van de schakelaar in de gesloten (veilige) positie wanneer er aanpassingen enz. aan de machine of het werkstuk moeten worden gedaan.

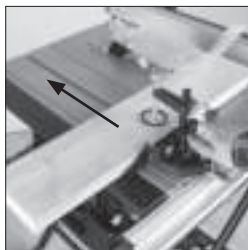

Afb. 38

Vergrendel de verstekgeleider op de schuifrail door de borgschroef in een opening aan de voorkant van de schuifrail te draaien. **(Afb. 32)**.

Pas de frontplaat van de verstekgeleider aan zodat deze tijdens het zagen het zaagblad en de beschermkap passeert.

Ontgrendel de pen onder schuifrail door de knop **(Afb. 37 A)** uit te trekken en de pen 90° te draaien **(Afb. 37 B)**, zodat ze in ontgrendelde positie blijft. **(Afb. 37 C)**. Met verstekgeleider als beveiligingssysteem, duwt u de schuifrail zachtjes achteruit om te zagen. **(Afb. 38)**.

Doe de omgekeerde bewerking om de schuifrail opnieuw te vergrendelen.

ELEMENTAIRE VERRICHTINGEN TAFELCIRKELZAAG

WAARSCHUWING: Nooit uit de losse hand zagen met deze machine. Gebruik altijd de juiste geleider of aanslag, om de kans dat het blad vastloopt of terugslaat te minimaliseren.

Wij adviseren om het zaagblad ongeveer 3 mm uit het te zagen materiaal te laten steken. Stel de hoogte van het blad in, zoals hiervoor omschreven. Deze machine is niet geschikt om af te korten of om gesloten groeven te maken.

Een stofzuiger of een afzuigstelsel kunnen desgewenst worden aangesloten op de afzuiginlaat die u aan de achterkant van de machine vindt. **(Afb. 39)**.

TRANSVERSAAL ZAGEN

Zet de verstekgeleider op 0° en zet deze vast met de verticale borgschroef.

Plaats de verstekgeleider in de T-gleuf aan de linkerkant wanneer u de schuifrail gebruikt. Vergrendel hem met behulp van de borgschroef.

Opmerking: Indien gewenst kan de verstekgeleider aan de rechterzijde van het zaagblad worden gebruikt. In dat geval kan hij ongehinderd lopen in de omgekeerde T-gleuf aan de rechterkant van de tafel.

Pas de frontplaat van de verstekgeleider aan zodat de vrije doorgang langs zaagblad en beschermkap verzekerd is tijdens het zagen.

Plaats het te zagen materiaal tegen de frontplaat van de verstekgeleider. Schakel de zaag in en wacht totdat deze op volle toeren is voordat u de verstekgeleider met het werkstuk naar het achtereind van de tafel schuift om te zagen **(Afb. 40)**.

TRANSVERSAAL VERSTEKZAGEN

Transversaal verstekzagen is het werkstuk zagen in een andere hoek dan 90°. Stel de verstekgeleider in op de gewenste hoek **(Fig. 41)**, span aan en doe zoals bij het transversaal zagen hierboven.

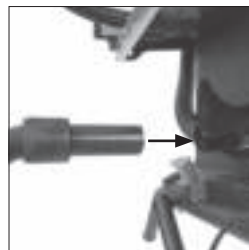

Afb. 39



Afb. 40



Afb. 41



TRANSVERSAAL AFSCHUINEN

Afschuinen is hetzelfde als doorzagen maar dan met het blad gekanteld onder een bepaalde hoek.

Kantel het blad in de gewenste hoek, zoals hierboven beschreven en zorg ervoor dat het wordt vastgezet.

Zet de verstekgeleider op 0° en stel de frontplaat zo in dat deze het zaagblad als het draait, en de zaagbeschermer, niet raakt noch daarmee in botsing komt.

Houd het werkstuk tegen de verstekgeleider en zaag. **(Afb. 42).**



GECOMBINEERD VERSTEKZAGEN

Combinatieverstekzagen is een combinatie van verstekzagen en afschuinen.

Plaats de verstekgeleider en het blad in de gewenste hoeken. Zet beide vast

Controleer dat de verstekgeleider langs het zaagblad gaat, zonder het te raken. Stel, indien nodig, de frontplaat van de verstekgeleider in.

Afb. 43



Plaats het materiaal tegen de verstekgeleider en maak uw zaagsnede. **(Afb. 43).**

REPETITIEF TRANSVERSAAL ZAGEN

Repetitief transversaal zagen, is een aantal stukken op dezelfde lengte doorzagen, zonder elk stuk afzonderlijk uit te meten.

Opmerking: We bevelen aan dat het repetitief doorzagen wordt uitgevoerd met de verstekgeleider gepositioneerd aan de linkerkant van de machine en met de parallelaanslag aan de rechterkant van de machine. **(Afb. 44).**

Afb. 44



WAARSCHUWING: De parallelaanslag kan alleen als een lengtestop gebruikt worden als deze goed geïnstalleerd en ingesteld is.

Om de parallelaanslag in te stellen voor repetitief transversaal zagen:

- Plaats de parallelaanslag op de gewenste afstand van het zaagblad.
- Wij bevelen aan de achterkant van het frontpaneel van de parallelaanslag aan te passen en uit te lijnen met de voorkant van het zaagblad. **(Afb. 45).**

Afb. 45

Deze instelling geeft het materiaal de ruimte als het het

zaagblad passeert. Het laat toe het te zagen materiaal zijdelings weg van het zaagblad te verplaatsen, zonder dat er een groot risico ontstaat op vastlopen of terugslag.

Plaats en houd het te zagen materiaal tegen de frontplaat van de verstekgeleider. Plaats vervolgens het materiaal ook zachtjes tegen de parallelaanslag. Houd het materiaal en de verstekgeleider met uw linkerhand vast. Duw het werkstuk voorzichtig door de zaag. Gebruik een duwstok in uw rechterhand om het werkstuk te geleiden aan de rechterzijde van het blad.



Afb. 46

LANGSZAGEN

Langszagen is zagen in de lengterichting van een materiaal in plaats van doorzagen.

Langszagen dient altijd uitgevoerd te worden aan de rechterzijde van de zaagtafel waarbij de frontplaat van de parallelaanslag ingesteld wordt op de gewenste breedte.

De verstekgeleider is voor deze toepassing niet nodig en dient veilig opgeborgen te worden voor toekomstig gebruik.

Opmerking: Controleer dat de parallelaanslag is vergrendeld en parallel is aan het zaagblad.

Controleer dat het spouwmes goed uitgelijnd is met het zaagblad.

Gebruik een duwstok wanneer u klein materiaal langszaagt om de laatste 300 mm van het materiaal voorbij het zaagblad te voeden/geleiden. Gebruik steeds een duwstok bij zaagsneden van minder dan 300 mm.

Bij het langszagen van lange planken of grote panelen dient u altijd gebruik te maken van een afstandssteun of een beroep te doen op vakkundige hulp.

Voer het werkstuk door de zaag en houdt het tegen de parallelaanslag geduwd. Gebruik zachte, constante druk en maak indien nodig gebruik van een duwstok. **(Afb. 46).**

Als de langs te zagen afmeting groter is dan 300 mm kunnen beide handen, mits voorzichtigheid in acht genomen wordt, worden gebruikt om het materiaal door de zaag te geleiden/voeden. De linkerhand van de gebruiker bevindt zich aan de linkerkant van het zaagblad. De rechterhand van de gebruiker bevindt zich dicht bij de parallelaanslag aan de rechterzijde van het zaagblad. De handen mogen nooit in verlengde van het zaagblad zijn.



Fig. 47

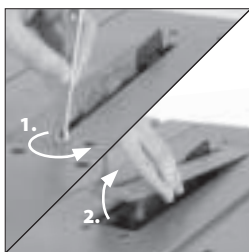

Afb. 48

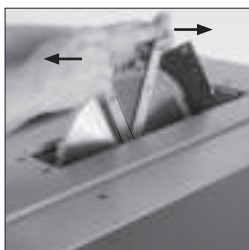
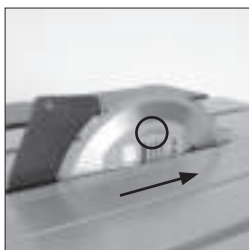

Fig. 49



Afb. 50

AFSCHUINEN

Als u materiaal van 150 mm of smaller gaat afschuinen dient u altijd alleen de parallelaanslag aan de rechterzijde van het zaagblad te gebruiken.

DUWSTOK

Een plastic duwstok aangeduid met 14 wordt samen met de machine geleverd. Aan de rechterkant van het hoofdgedeelte van de machine zijn hiervoor opberghaken voorzien. (Afb. 47). Berg de duwstok op op de machine wanneer u hem niet gebruikt.

Opmerking: Als de duwstok beschadigd is moet deze vervangen worden. Als de gebruiker zelf een duwstok maakt raden we aan dat de stok hetzelfde patroon volgt als de originele. (Vervangende duwstokken kunnen bij Evolution Power Tools worden verkregen.)

ONDERHOUD

WAARSCHUWING: Zorg ervoor dat de machine is losgekoppeld van de stroomtoevoer voordat u onderhoudswerkzaamheden/aanpassingen uitvoert.

HET ZAAGBLAD VERWISSELEN

Opmerking: Wij adviseren de gebruiker om beschermende handschoenen te dragen bij het vastpakken of verwisselen van de zaagbladen.

- Schakel de stroomtoevoer uit.
- Verwijder de bovenste beschermkap.
(raadpleeg ZAAGBESCHERMKAP op pagina 108)
- Verwijder de tafelinleg door de borgschroef ¼ slag te draaien en de inleg zachtjes van de tafel te verwijderen.
(Afb. 48). Berg de tafelinleg veilig op voor later gebruik.
- Til het zaagblad op tot zijn hoogste stand.
- Gebruik de twee meegeleverde zaagwissel gereedschappen. Eén om de motor-as vast te houden en de andere om de asmoer te verwijderen. **(Afb. 49).**
- Verwijder de moer, buitenste flens en het zaagblad.
- Plaats het nieuwe zaagblad. Zorg ervoor dat de tanden naar de voorkant van de zaag wijzen en dat de pijl op het blad in dezelfde richting staat als de motor. **(Afb. 50).**
- Plaats de buitenste flens en moer terug en zet ze zorgvuldig vast met de meegeleverde moersleutels. Controleer dat beide flenzen in contact staan met het zaagblad.
- Plaats de tafelinleg en de bevestigingsschroef terug. Zorg ervoor dat de bevestigingsschroef juist is geplaatst.
- Plaats de beschermkap terug en controleer alle operationele functies van het zaagblad en het

- beschermstelsysteem.
- Sluit de machine alleen op de stroomtoevoer aan nadat u een volledige veiligheidscontrole heeft uitgevoerd.

HET SPOUWMES

Het spouwmes is een erg belangrijk onderdeel en moet goed uitgelijnd en ingesteld geplaatst worden. Het spouwmes voorkomt dat het werkstuk vastloopt als het het blad passeert.

Controleer het spouwmes regelmatig en vervang het als het versleten of beschadigd is.

Opmerking: Gebruik alleen een origineel Evolution spouwmes, omdat dit een wezenlijk onderdeel voor deze machine is. Niet-originele onderdelen kunnen gevaarlijk zijn. Raadpleeg de hulplijn in geval van twijfel.

SCHOONMAKEN

Na ieder gebruik moet de machine gereinigd worden. Verwijder met een stofzuiger alle zaagstof enz. van de zichtbare delen van de machine. Een stofzuiger kan ook worden aangesloten op de afzuigpoort op de achterzijde van de machine. Hiermee kan afval vanuit het binnenste van de machine verwijderd worden. Nooit oplosmiddelen gebruiken om plastic onderdelen te reinigen, omdat oplosmiddelen deze kunnen beschadigen. Alleen schoonmaken met een zeer zachte, licht-vochtige doek.

OPBERGEN GEREEDSCHAP

Aan de linkerkant van de machine is ruimte om iets op te bergen (**Afb. 51**). Maak de middelste vleugelmoer los en plaats het zaagwissel gereedschap op de metalen flens. Zet de bladen vast met de centrale vleugelmoer.

BESCHERMING VAN HET MILIEU

Elektrische afvalproducten moeten niet met huishoudelijk afval worden afgevoerd. Recycle deze daar waar er faciliteiten daartoe bestaan.

Neem contact op met uw lokale autoriteit of leverancier voor recyclingadvies.



Afb. 51

EG-VERKLARING VAN CONFORMITEIT

In overeenstemming met EN ISO 17050-1:2004



De fabrikant van het product dat onder deze verklaring valt is:

UK: Evolution Power Tools Ltd. Venture One, Longacre Close, Holbrook Industrial Estate, Sheffield, S20 3FR.

FR: Evolution Power Tools SAS. 61 Avenue Lafontaine, 33560, Carbon-Blanc, Bordeaux, France.

De fabrikant verklaart hierbij dat de machine zoals beschreven in deze verklaring voldoet aan alle relevante bepalingen van de machinerichtlijn en andere relevante richtlijnen zoals hieronder beschreven. De fabrikant verklaart verder ook dat de machine, zoals beschreven in deze verklaring, indien van toepassing, aan de relevante bepalingen over de essentiële vereisten voor gezondheid en veiligheid voldoet.

De richtlijnen die gedekt worden door deze verklaring staan hieronder beschreven:

2006/42/EG.	Machinerichtlijn.
2014/30/EU.	Richtlijn voor elektromagnetische compatibiliteit.
2011/65/EU. & 2015/863/EU.	De richtlijn Beperking van het gebruik van bepaalde gevaarlijke stoffen in elektrische apparatuur (RoHS).
2012/19/EU.	De richtlijn Afgedankte elektrische en elektronische apparatuur (AEEA).

En is conform de van toepassing zijnde vereisten van de volgende documenten:

**EN 62841-1:2015 • EN 62841-3-1: 2014/A11: 2017 • EN 55014-1:2006/A2:2011
EN55014-2:2015 • EN61000-3-2:2014 • EN61000-3-11: 2000 • EN55014-2:2015
EN61000-3-11:2000 • AfPS GS 2014:01 PAK**

Productgegevens

Beschrijving: RAGE5-S 255 mm (10") MULTIPURPOSE TABLE SAW
Evolution-model-nr.: 220 V-240 V: 057-0001 / 057-0003
110 V: 057-0002

Merknaam: EVOLUTION
Stroomspanning: 220-240 V / 110 V~ 50 Hz
Invoer: 1500 W (220 V-240 V) 1600 W / 14.5 A (110 V)

De technische documentatie die vereist is om aan te tonen dat het product aan de vereisten van de richtlijnen voldoet is verzameld en beschikbaar voor onderzoek door relevante handhavinginstanties, en verifieert dat ons technische dossier de documenten hierboven bevat en dat ze de correcte standaarden zijn voor het hierboven beschreven product.

Naam en adres van houder technische documentatie.

Ondertekend:  Geprint: Barry Bloomer:
Supply Chain & Procurement Director

Datum: 20.03.19

De plaats waar technische documenten worden bewaard:

UK: Evolution Power Tools Ltd. Venture One, Longacre Close, Holbrook Industrial Estate, Sheffield, S20 3FR.

FR: Evolution Power Tools SAS. 61 Avenue Lafontaine, 33560, Carbon-Blanc, Bordeaux, France.

evOLUTION®

evolutionpowertools.com

AUS

Total Tools (Importing) Pty Ltd
20 Thackray Road
Port Melbourne
Vic 3207

T: 03 9261 1900

FR

Evolution Power Tools SAS
61 Avenue Lafontaine
33560, Carbon-Blanc
Bordeaux

T: +33 (0)5 57 30 61 89

UK

Evolution Power Tools Ltd
Venture One, Longacre Close
Holbrook Industrial Estate
Sheffield, S20 3FR

T: +44 (0)114 251 1022

USA

Evolution Power Tools LLC
8363 Research Drive
Davenport, IA
52806

T: 833-MULTI-SAW (Toll Free)

DE +44 (0)114 251 1022

ES +34 91 114 73 85

NL +44 (0)114 251 1022

PL +48 33 821 0922

PT +34 91 114 73 85

RO +44 (0) 114 2050458

RU +7 499 350 67 69

TR +90 (0) 312 9001810



EPT QR CODE

V14 - BK8