

MEDION®

Gebruiksaanwijzing



QLED Android™ UHD Smart-TV

MEDION® LIFE®

X14327 (MD 32243) / X15027 (MD 32244) / X15527 (MD 32245) / X16540 (MD 32246)

Inhoudsopgave

1.	Informatie over deze gebruiksaanwijzing.....	4
1.1.	Betekenis van de symbolen	4
1.2.	Gebruiksdoel	5
1.3.	Ultra-hd.....	5
2.	Inhoud van de levering	6
3.	Veiligheidsvoorschriften	7
3.1.	Veilig gebruik.....	7
3.2.	Plaats van opstelling.....	8
3.3.	Omgevingstemperatuur	9
3.4.	Reparatie.....	10
3.5.	Veiligheid bij het aansluiten	10
3.6.	Omgaan met batterijen	11
4.	EU-conformiteitsinformatie.....	12
5.	Overzicht van het apparaat	13
5.1.	Voorkant.....	13
5.2.	Achterkant en rechterkant	14
5.3.	Afstandsbediening.....	15
6.	Ingebruikname	17
6.1.	Uitpakken.....	17
6.2.	Montage.....	17
6.3.	Batterijen in de afstandsbediening plaatsen.....	19
6.4.	Antenne aansluiten.....	19
6.5.	Stroomvoorziening aansluiten	19
6.6.	Smart-tv in- en uitschakelen.....	19
6.7.	Eerste installatie na de eerste keer inschakelen	20
6.8.	Multimedia-aansluitingen gebruiken.....	25
7.	Bediening.....	27
7.1.	Zender kiezen.....	27
7.2.	Geluidsinstellingen	27
7.3.	Beeldinstellingen	27
7.4.	Informatie weergeven.....	28
7.5.	Bron kiezen.....	28
8.	Teletekst	29
8.1.	Teletekst gebruiken.....	29
9.	Het On-Screen-Display-menu (OSD-menu) gebruiken.....	30
9.1.	In het menu navigeren.....	30
10.	Menu Startseite	30
11.	Menu Live TV.....	31
11.1.	Menu Kanalen	31
11.2.	Menu Tv-opties	33
11.3.	Menu Opnemen	56
12.	Kanalenlijst	60
13.	Multi Media Player (MMP).....	61
13.1.	Hoofdmenu van de mediaspeler	62
14.	Google Cast	67
15.	HbbTV-systeem.....	68
16.	Gegevensbescherming MEDION®-smart-tv	68
17.	Probleemoplossing	69

17.1.	Hebt u nog hulp nodig?	71
17.2.	Pixelfouten bij smart-tv's.....	71
18.	Reiniging	72
19.	Opslag bij niet-gebruik	72
20.	Afvalverwerking	73
21.	Technische gegevens.....	74
22.	Productfiche.....	77
22.1.	Informatie over handelsmerken	78
23.	Privacyverklaring	78
24.	Service-informatie.....	79
25.	Colofon	80
26.	Index	81

1. Informatie over deze gebruiksaanwijzing





Hartelijk dank dat u voor ons product hebt gekozen. Wij wensen u veel plezier met het apparaat.

Lees de veiligheidsvoorschriften aandachtig door voordat u het apparaat in gebruik neemt. Neem de waarschuwingen op het product en in de gebruiksaanwijzing in acht. Houd de gebruiksaanwijzing altijd binnen handbereik. Als u het apparaat verkoopt of doorgeeft, geef dan altijd ook deze gebruiksaanwijzing mee, omdat deze een belangrijk onderdeel van het product is.

1.1. Betekenis van de symbolen

Als een tekstgedeelte is gemarkeerd met een van de volgende waarschuwingssymbolen, moet het in de tekst beschreven gevaar worden vermeden om de daar genoemde mogelijke risico's te voorkomen.

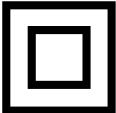
	GEVAAR! Waarschuwing voor direct levensgevaar
	WAARSCHUWING! Waarschuwing voor mogelijk levensgevaar en/of ernstig blijvend letsel
	VOORZICHTIG! Waarschuwing voor mogelijk minder ernstig en/of licht letsel
	LET OP! Neem de aanwijzingen in acht om materiële schade te voorkomen.
	Meer informatie over het gebruik van het apparaat!
	Neem de aanwijzingen in de gebruiksaanwijzing in acht!
	Vanwege het 5 GHz-frequentiebereik van de ingebouwde wifi-oplossing is gebruik van het product in EU-landen alleen toegestaan binnen gebouwen.
	WAARSCHUWING! Waarschuwing voor gevaar door een elektrische schok
	WAARSCHUWING! Waarschuwing voor gevaar door een hoog geluidsvolume
.	Opsommingsteken/informatie over gebeurtenissen die zich tijdens de bediening kunnen voordoen
▶	Instructie voor een uit te voeren handeling

	Verklaring van overeenstemming (zie het hoofdstuk 'EU-conformiteitsinformatie'): Producten die zijn gemarkeerd met dit symbool, voldoen aan de eisen van de Europese richtlijnen.
	Veiligheidsklasse II Elektrische apparaten van veiligheidsklasse II zijn elektrische apparaten die zijn voorzien van een dubbele en/of extra sterke isolatie en die geen aansluitmogelijkheden hebben voor een aardleiding. De aanvullende of extra sterke isolatie van een door isolerend materiaal omsloten elektrisch apparaat van veiligheidsklasse II kan geheel of gedeeltelijk worden gevormd door de behuizing.
	Symbool voor gelijkstroom
	Symbool voor wisselstroom

1.2. Gebruiksdoel

Dit product is een toestel dat behoort tot de consumentenelektronica. Het is ook geschikt voor multimediatoepassingen. Het toestel is bedoeld voor het ontvangen en afspelen van televisieprogramma's. Dankzij de verschillende aansluitmogelijkheden kan het apparaat worden uitgebreid met aanvullende ontvangst- en afspeelbronnen (receiver, dvd-speler, dvd-recorder, videorecorder, pc enz.). Het toestel biedt een breed scala aan gebruiksmogelijkheden.

Het apparaat is uitsluitend bedoeld voor particulier gebruik en niet voor industrieel/commercieel gebruik.

- Houd er rekening mee dat bij gebruik van het product voor een ander doel dan dat waarvoor het is bestemd, de aansprakelijkheid komt te vervallen.
- Bouw het product zonder onze toestemming niet om en gebruik het niet in combinatie met hulp- of aanbouwapparaten die niet door ons zijn goedgekeurd of geleverd.
- Gebruik uitsluitend door ons geleverde of goedgekeurde reserveonderdelen en accessoires.
- Neem alle informatie in deze gebruikershandleiding in acht, vooral de veiligheidsvoorschriften. Iedere andere vorm van gebruik geldt als niet in overeenstemming met het gebruiksdoel en kan leiden tot letsel of materiële schade.
- Gebruik het apparaat niet onder extreme omgevingscondities.
- Dit toestel is uitsluitend geschikt voor gebruik in droge ruimten binnenshuis.
- Dit toestel is niet geschikt als computerscherm op kantoorwerkplekken.

1.3. Ultra-hd

Uw smart-tv is een 'ultra-hd'-tv. Dit betekent dat het apparaat beeld kan weergeven met een hoge resolutie die vier keer zo scherp is als full-hd. Voorwaarde hiervoor is dat er een ultra-hd-tv-signaal beschikbaar is.

2. Inhoud van de levering

Controleer de levering op volledigheid en informeer ons binnen 14 dagen na aankoop als de levering niet compleet is.

Het door u aangeschafte product bevat:

- QLED Android™ UHD Smart-tv
- afstandsbediening (RC1827) incl. 2 batterijen type LR03 (AAA) 1,5 V
- kabel voor aansluiting op het elektriciteitsnet
- pootjes incl. bevestigingsbouten
- documentatie



GEVAAR!

Verstikkingsgevaar!

Er bestaat verstikkingsgevaar door het inslikken of onjuist gebruik van verpakingsfolie!

- Houd het verpakkingsmateriaal, zoals folie of plastic zakken, uit de buurt van kinderen.

3. Veiligheidsvoorschriften

3.1. Veilig gebruik

- Controleer het apparaat vóór het eerste gebruik op schade. Een defect of beschadigd toestel mag niet in gebruik worden genomen.
- Dit apparaat kan worden gebruikt door kinderen vanaf 8 jaar en door personen met een lichamelijke, zintuiglijke of geestelijke beperking of gebrek aan kennis en ervaring, mits er iemand toezicht op hen houdt of hun is geleerd hoe ze het apparaat veilig kunnen gebruiken en ze hebben begrepen welke gevaren het gebruik van het apparaat met zich meebrengt.
- Kinderen mogen niet met het apparaat spelen. Reiniging en gebruikersonderhoud mogen niet door kinderen zonder toezicht worden uitgevoerd.



GEVAAR!

Verstikkingsgevaar!

Verpakkingsmateriaal is geen speelgoed. Er bestaat verstikkingsgevaar door inslikken of onjuist gebruik van verpakkingsfolie.

- Houd het verpakkingsmateriaal zoals folie of plastic zakken uit de buurt van kinderen.



GEVAAR!

Gevaar voor elektrische schok!

Gevaar voor een elektrische schok, kortsluiting en brand!

- Open de behuizing van de smart-tv nooit en steek geen voorwerpen door de sleuven en openingen in de smart-tv.



WAARSCHUWING!

Oververhitting! Brandgevaar!

Oververhitting kan beschadigen aan de smart-tv en brandgevaar tot gevolg hebben.

- De sleuven en openingen van het tv-toestel dienen voor ventilatie. Dek deze openingen niet af met kranten, tafellakens, gordijnen enz.
- Oefen geen druk uit op het scherm. Hierdoor kan het glas van het beeldscherm breken.
- De afstandsbediening is uitgerust met een infrarooddiode van klasse 1. Bekijk de led niet met optische apparatuur.



VOORZICHTIG!

Gevaar voor letsel!

Bij een gebroken beeldscherm bestaat gevaar voor letsel.

- Raak het scherm niet aan met uw vingers of met scherpe voorwerpen om beschadigen te voorkomen.
- Pak de gebroken delen in terwijl u veiligheidshandschoenen draagt.
- Was vervolgens uw handen met zeep, omdat niet kan worden uitgesloten dat er chemicaliën zijn vrijgekomen.
- Stuur de gebroken delen op naar uw Service Center. Zo zorgt u ervoor dat ze op de juiste manier worden afgevoerd.

-
- Haal in een noodsituatie de stekker van het toestel onmiddellijk uit het stopcontact en gebruik het toestel pas weer nadat het door een deskundige of door de klantenservice is gecontroleerd. Van een noodsituatie is onder andere sprake als er rook uit het toestel komt of het een ongewoon geluid maakt, als er water in het toestel terecht is gekomen en als het netsnoer of de behuizing beschadigd is.

Neem contact op met de klantenservice als:

- het netsnoer verschroeid of beschadigd is;
- er vloeistof in het apparaat terecht is gekomen;
- het apparaat niet goed werkt;
- het toestel is gevallen of de behuizing beschadigd is;
- er rook uit het toestel komt.

3.2. Plaats van opstelling

- Het tv-toestel mag aan de muur niet hoger dan 2 m worden opgehangen. Het toestel moet op een stevig oppervlak zoals cement of beton worden gemonteerd.
- Plaats het tv-toestel op een vlakke, stabiele ondergrond. Sommige agressieve meubellakken kunnen de rubberen pootjes van het apparaat aantasten.
- Nieuwe toestellen kunnen gedurende de eerste gebruiksuren soms een typische, onvermijdelijke maar volstrekt ongevaarlijke geur afgeven die na verloop van tijd steeds minder wordt. Om deze geurvorming tegen te gaan, adviseren wij u om de ruimte regelmatig te ventileren. We hebben er bij het ontwikkelen van dit product voor gezorgd ruim onder de geldende grenswaarden te blijven.
- Houd uw smart-tv en alle aangesloten toestellen uit de buurt van vocht en vermijd stof, hitte en direct zonlicht. Als deze aanwijzingen niet in acht worden genomen, kunnen er storingen optreden en kan de smart-tv beschadigd raken.
- Gebruik het apparaat niet buiten, omdat invloeden van buitenaf, zoals regen en sneeuw, het apparaat kunnen beschadigen.
- Het toestel mag niet worden blootgesteld aan druipt- of spatwater. Zet geen met vloeistof gevulde voorwerpen (bijv. vazen) op of in de buurt van het toestel. Het betreffende voorwerp kan omvallen en de vloeistof kan de elektrische veiligheid in gevaar brengen.



LET OP!

Gevaar voor beschadiging!

Bij kaarsen en ander open vuur bestaat er gevaar voor letsel.

- Houd kaarsen en ander open vuur altijd uit de buurt van dit product om verspreiding van het vuur te voorkomen.
- Let op of er voldoende ruimte in het wandmeubel is. Zet het apparaat zo neer dat er rondom minimaal 10 cm vrij blijft voor ventilatie.
- Voorkom verblinding, reflecties en te sterke licht-donkercontrasten om uw ogen niet te veel te belasten.
- De optimale kijkafstand bedraagt 3 keer de beeldscherm diagonaal.



GEVAAR!

Gevaar voor letsel! Levensgevaar!

Zet het tv-toestel altijd op een stabiele ondergrond. Als een tv-toestel omvalt, kan dat ernstig letsel en zelfs de dood tot gevolg hebben. Veel verwondingen, vooral bij kinderen, kunnen door het treffen van de volgende veiligheidsmaatregelen worden voorkomen.

- Zet alle onderdelen op een stabiele, vlakke en trillingvrije ondergrond om te voorkomen dat de smart-tv valt.
- Gebruik uitsluitend de met het tv-toestel meegeleverde pootjes en bouten.
- Gebruik uitsluitend meubelen waarin of waarop het tv-toestel veilig kan worden neergezet.
- Let op dat het tv-toestel niet over de randen van het meubel uitsteekt.
- Zet het tv-toestel niet op een hoog opgehangen meubel (bijv. een hangkast of boekenkast) zonder zowel het meubel als het tv-toestel goed en stabiel te bevestigen. Let hierbij op dat het meubel op de juiste manier wordt gemonteerd en dat het maximale draagvermogen ervan niet wordt overschreden.
- Leg geen dekens of iets dergelijks onder het tv-toestel, zodat gewaarborgd is dat het toestel stabiel staat.
- Wijs kinderen op de gevaren die ontstaan als zij proberen bij het tv-toestel of de bedieningselementen van het toestel te komen door op meubels te klimmen.

Als u het tv-toestel opbergt of verplaatst, moet u de bovenstaande veiligheidsvoorschriften eveneens in acht nemen.

3.3. Omgevingstemperatuur

- Het toestel kan worden gebruikt bij een omgevingstemperatuur van +5 °C tot +35 °C en bij een relatieve luchtvochtigheid van 20 % tot 85 % (niet condenserend).
- In uitgeschakelde toestand kan de smart-tv worden opgeborgen bij een temperatuur van -20 °C tot +60 °C.
- Zorg voor een afstand van minimaal één meter tussen het toestel en hoogfrequente en magnetische storingsbronnen (zoals andere tv-toestellen, luidsprekerboxen, mobiele telefoons enz.) om te voorkomen dat het toestel niet goed werkt.
- Haal bij onweer en als het toestel langere tijd niet wordt gebruikt de stekker uit het stopcontact en de antennekabel uit de antenneaansluiting.



LET OP!

Gevaar voor beschadiging!

Bij grote schommelingen in temperatuur of luchtvochtigheid kan er door condensatie vocht in de smart-tv terechtkomen, waardoor er kortsluiting kan ontstaan.

- Neem de smart-tv nadat deze is vervoerd, pas weer in gebruik als deze de omgevingstemperatuur heeft aangenomen.

3.4. Reparatie

- Laat reparaties aan uw smart-tv uitsluitend uitvoeren door gekwalificeerde vakmensen.
- Als er een reparatie nodig is, neem dan uitsluitend contact op met onze geautoriseerde servicepartners.
- Zorg ervoor dat er uitsluitend reserveonderdelen worden gebruikt die door de fabrikant zijn goedgekeurd. Bij gebruik van ongeschikte reserveonderdelen kan het toestel beschadigd raken en kan er brandgevaar ontstaan.

3.5. Veiligheid bij het aansluiten

3.5.1. Stroomvoorziening

- Ook in uitgeschakelde toestand staan onderdelen van het toestel onder spanning. Om de stroomvoorziening van de smart-tv te onderbreken of het toestel volledig spanningsvrij te maken, moet u het toestel loskoppelen van het elektriciteitsnet. Haal hiervoor de netstekker uit het stopcontact.



GEVAAR!

Gevaar voor elektrische schok!

Bij een geopende behuizing bestaat er levensgevaar door een elektrische schok.

- Open de behuizing van het toestel niet. Er zitten geen onderdelen in die onderhouden moeten worden.
- Sluit de smart-tv alleen aan op een geaard stopcontact van 220-240 V ~ 50 Hz. Als u niet zeker bent van de netspanning op de plaats van opstelling, kunt u contact opnemen met uw energiebedrijf.
- Het stopcontact moet altijd gemakkelijk toegankelijk zijn, zodat de netstekker in een noodsituatie snel uit het stopcontact kan worden gehaald.
- Om de stroomvoorziening van het tv-toestel te onderbreken, haalt u de netstekker uit het stopcontact.
- Wij adviseren u om ter verhoging van de veiligheid een overspanningsbeveiliging te gebruiken, zodat uw smart-tv beschermd is tegen beschadiging door spanningspieken en blikseminslag vanuit het elektriciteitsnet.
- Leg de kabels zo neer dat er niemand op kan gaan staan of over kan struikelen.
- Zet geen voorwerpen op de kabels omdat deze anders beschadigd kunnen raken.
- Raak de stekker niet aan met natte handen.
- Pak de stekker altijd vast aan de behuizing en trek de stekker nooit aan de kabel uit het stopcontact.
- Houd er rekening mee dat het tv-toestel ook in de stand-bymodus nog stroom verbruikt.



Als het toestel in de USB-modus (mediaspeler), de optionele HbbTV-modus of de optionele LAN/wifi-modus (mediaspeler/portaal) wordt uitgeschakeld door een elektrostatische ontlading en daarna weer opnieuw start, keert het toestel niet automatisch terug naar de modus waarin het vóór uitschakeling stond. Start de betreffende media of toepassingen opnieuw.

Als de tv door een statische ontlading is uitgeschakeld, kunnen de laatst vastgelegde gebruikersinstellingen mogelijk niet worden hersteld, omdat deze instellingen pas 5 minuten na het veranderen van zender worden opgeslagen.



Alle multimedia-apparaten die worden aangesloten op de daarvoor bedoelde aansluitingen van het tv-toestel, moeten voldoen aan de eisen van de Laagspanningsrichtlijn.

3.6. Omgaan met batterijen



WAARSCHUWING!

Explosiegevaar!

Batterijen kunnen brandbare stoffen bevatten en lekken, heet worden, in brand vliegen of zelfs exploderen.

- Gebruik de batterijen zoals is voorgeschreven om schade aan het toestel en letsel te voorkomen.

Neem de volgende aanwijzingen beslist in acht:

- Houd batterijen uit de buurt van kinderen.
Neem bij het inslikken van batterijen onmiddellijk contact op met een arts.
- Laad batterijen nooit op (tenzij dit uitdrukkelijk is aangegeven).
- Ontlaad de batterijen nooit door een hoge vermogensafgifte.
- Voorkom kortsluiting van batterijen.
- Stel batterijen nooit bloot aan overmatige warmte, zoals direct zonlicht, vuur en dergelijke.
- Demonteer of vervorm de batterijen niet.
U kunt letsel oplopen aan uw handen of vingers en er kan batterijvloeistof in uw ogen en op uw huid terechtkomen. Spoel als dit gebeurt de betreffende plekken met volop schoon water en neem onmiddellijk contact op met een arts.
- Vermijd harde stoten en schokken.
- Draai de polen nooit om.
- Let op dat de pluspool (+) en de minpool (-) zich aan de juiste kant bevinden om kortsluiting te voorkomen.
- Gebruik geen oude en nieuwe batterijen of batterijen van verschillende typen door elkaar.
Dit kan ertoe leiden dat de afstandsbediening niet goed werkt. Daarnaast zou de zwakkere batterij te sterk worden ontladen.
- Haal lege batterijen onmiddellijk uit de afstandsbediening. Bij lege batterijen is er een grotere kans op lekkage.
- Haal de batterijen uit de afstandsbediening als deze langere tijd niet wordt gebruikt.
- Vervang alle lege batterijen in de afstandsbediening tegelijk door nieuwe batterijen van hetzelfde type.
- Isoleer de contacten van de batterijen met een stuk plakband als u batterijen wilt opbergen of afvoeren.
- Reinig vóór het plaatsen van nieuwe batterijen eventueel zowel de contacten van de batterijen als die van het apparaat.
- Draag bij het omgaan met lekkende batterijen veiligheidshandschoenen en maak de contacten grondig schoon.

4. EU-conformiteitsinformatie

Hierbij verklaart Medion AG dat het toestel in overeenstemming is met de fundamentele eisen en de overige toepasselijke voorschriften en dat het voldoet aan alle in de EU voorgeschreven richtlijnen:

- Richtlijn radioapparatuur 2014/53/EU
- Ecodesignrichtlijn 2009/125/EG
- RoHS-richtlijn 2011/65/EU

De volledige EU-verklaring van overeenstemming kan worden gedownload van www.medion.com/conformity.



Vanwege het 5 GHz-frequentiegebied van de ingebouwde wifi-oplossing is gebruik van het product in EU-landen (zie de tabel) alleen toegestaan binnen gebouwen.

				
AT	BE	BG	CZ	DK
EE	FR	DE	IS	IE
IT	EL	ES	CY	LV
LI	LT	LU	HU	MT
NL	NO	PL	PT	RO
SI	SK	TR	FI	SE
CH	UK(NI)	HR		

AT = Oostenrijk, BE = België, BG = Bulgarije, CZ = Tsjechië, DK = Denemarken, EE = Estland, FR = Frankrijk, DE = Duitsland, IS = IJsland, IE = Ierland, IT = Italië, EL = Griekenland, ES = Spanje, CY = Cyprus, LI = Liechtenstein, LV = Letland, LT = Litouwen, LU = Luxemburg, HU = Hongarije, MT = Malta, NL = Nederland, NO = Noorwegen, PL = Polen, PT = Portugal, RO = Roemenië, SI = Slovenië, SK = Slowakije, TR = Turkije, FI = Finland, SE = Zweden, CH = Zwitserland, UK(NI) = Noord-Ierland, HR = Kroatië

5. Overzicht van het apparaat

5.1. Voorkant

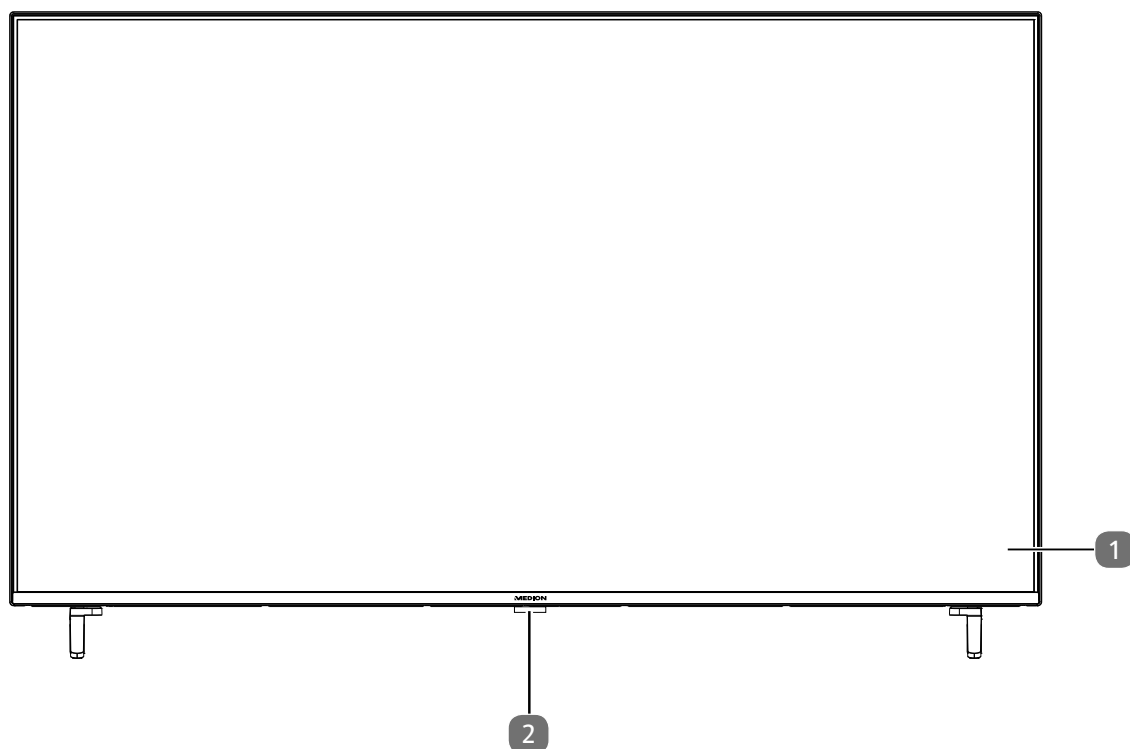

- 1) Beeldscherm
- 2) Infraroodsensor: ontvanger voor de infraroodsignalen van de afstandsbediening.
Statuslampje: licht op als het toestel in stand-bymodus staat.

5.2. Achterkant en rechterkant

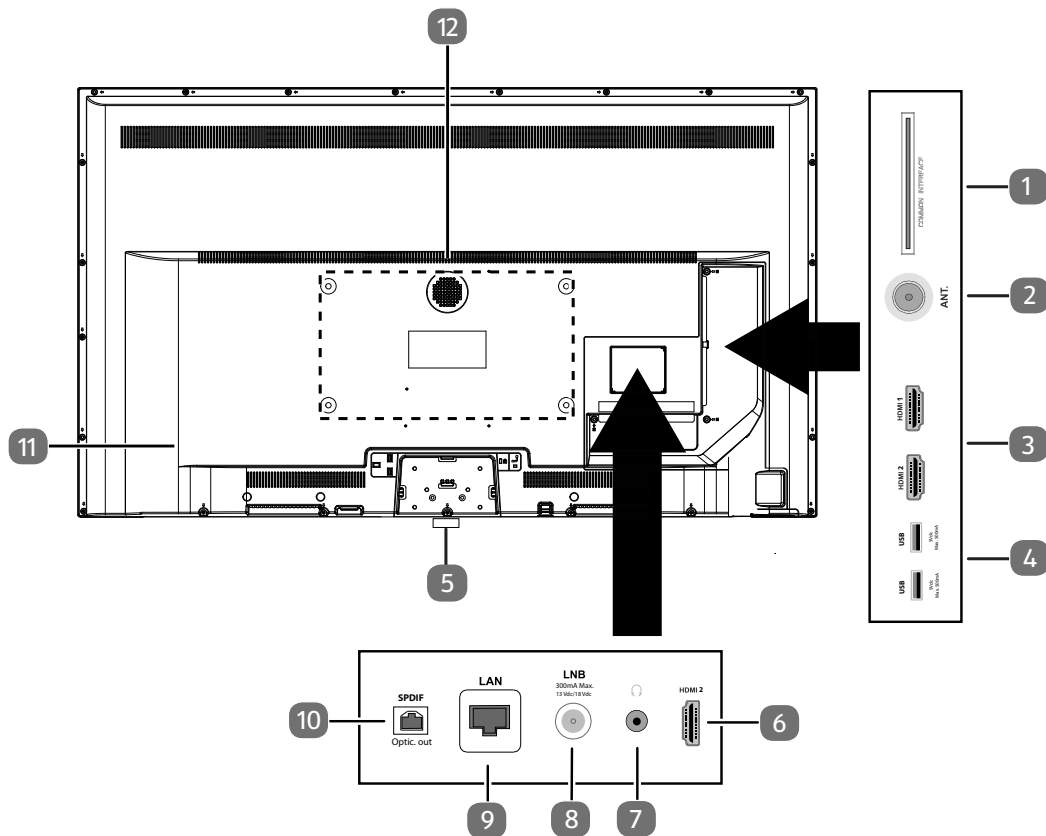

- 1) **COMMON INTERFACE (CI+)**: sleuf voor het gebruik van kaarten voor betaal-tv
- 2) **ANT.:** aansluiting voor de antenne (analoog, DVB-T of DVB-C)
- 3) **HDMI 1-2:** HDMI-aansluiting voor toestellen met een HDMI-uitgang (HDMI 2 kan worden gebruikt voor CEC/ARC)
- 4) **USB (5 V $\overline{=}$, 500 mA max.):** USB-aansluitingen voor mediaweergave/opname (PVR)
- 5) ⏻ : Multifunctionele schakelaar voor stand-byfunctie, kanaalomschakeling, keuze ingangsbron en volume-instelling. Wanneer het toestel zich in de stand-bymodus bevindt, dan kunt u het apparaat door kort indrukken van de toets inschakelen. Druk kort op de toets tijdens gebruik, om het functiemenu te openen. Druk vervolgens verder kort op de toets, om de gewenste functie te kiezen. Houd de toets ingedrukt, om het menu van de gekozen functie te openen. In de stand-byfunctie schakelt het toestel daarna in de stand-bymodus. Door kort indrukken kunt u in het menu de instelling veranderen. Houd vervolgens de toets ingedrukt, om de uitgevoerde instelling over te nemen. Het functiemenu sluit na enkele seconden automatisch wanneer geen bediening meer plaatsvindt.
- 6) **HDMI 1:** HDMI-aansluiting voor toestellen met een HDMI-uitgang
- 7) ⏻ : voor het aansluiten van een hoofdtelefoon met een jackplug van 3,5 mm
- 8) **LNB (13 V/18 V $\overline{=}$, 300 mA max.):** voor het aansluiten van de antenne (satelliet)
- 9) **LAN:** netwerkaansluiting voor verbinding met internet
- 10) **SPDIF Optic. OUT:** digitale audio-uitgang (optisch)
- 11) Aansluiting voor netstekker



Gebruik hiervoor uitsluitend de meegeleverde netaansluitkabel.

- 12) Gaten voor het bevestigen van een wandhouder¹
 MD 32243: VESA-standaard, gatafstand 100 x 100 mm
 MD 32244 / MD 32245: VESA-standaard, gatafstand 200 x 200 mm
 MD 32246: VESA-standaard, gatafstand 400 x 200 mm







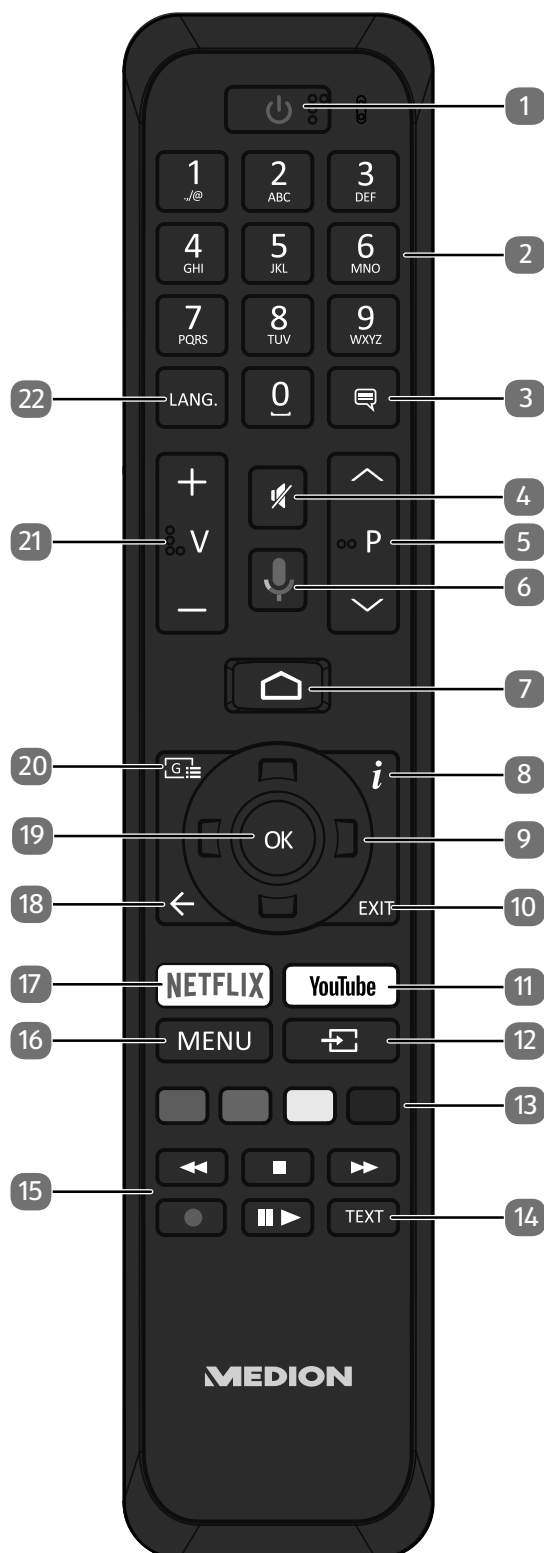













Het tv-toestel mag aan de muur niet hoger dan 2 m worden opgehangen. Het toestel moet op stevige oppervlakken zoals cement of beton worden gemonteerd.

5.3. Afstandsbediening



¹ Wandhouder niet meegeleverd. Let bij de montage op dat er bouten van maat M6 (MD 32243: M4) worden gebruikt. De maximale lengte van de bouten kunt u berekenen door bij de dikte van de wandhouder 10 mm op te tellen (MD 32243: 7 mm).

-
- 1) : smart-tv in-/uitschakelen (stand-bymodus in-/uitschakelen).
 - 2) Cijfertoetsen:
Tv: zender kiezen, teletekst: pagina kiezen
 - 3) : DTV/satelliet/mediabrowser: ondertitelfunctie
 - 4) : geluid dempen
 - 5) **P**  / : Toetsen om een zender mee te kiezen
Tv: volgende (+) / vorige (-) zender kiezen; teletekst: volgende (+) / vorige (-) pagina kiezen
 - 6) : microfoontoets voor de activering van de spraakbesturing
 - 7) : openen van het startbeeldscherm
 - 8) **i (INFO)**: Digitale tv: informatie weergeven (bijv. het actuele zendernummer)
 - 9) Pijltjestoets : in het menu omhoog;
digitale tv: informatiebalk van de actuele zender selecteren, teletekst: volgende pagina selecteren
Pijltjestoets : in het menu omlaag;
digitale tv: informatiebalk van de actuele zender selecteren, teletekst: vorige pagina selecteren
Pijltjestoets : in het menu naar links;
teletekst: subpagina openen
Pijltjestoets : in het menu naar rechts;
teletekst: subpagina openen
 - 10) **EXIT**: menu verlaten
 - 11) **YOUTUBE**: YouTube app openen
 - 12)  (**SOURCE**): Ingangssignaal van aangesloten apparaten activeren
 - 13) **Rode toets**: voor teletekst of menu's en HbbTV
Groene toets: voor teletekst of menu's
Gele toets: voor teletekst of menu's
Blauwe toets: voor teletekst of menu's
 - 14) **TEXT**: teletekst in- en uitschakelen
 - 15) Mediatoetsen
: snel terugspoelen;
: weergave stoppen;
: snel vooruitspoelen;
: opname starten (PVR);
II : weergave starten/weergave onderbreken/timeshift starten
 - 16) **MENU**: Menu openen en sluiten
 - 17) **NETFLIX**: Netflix app oproepen
 - 18) : één stap terug in de menu's
 - 19) **OK**: in bepaalde menu's de keuze bevestigen
 - 20) : digitale tv: elektronische tv-zender activeren
 - 21) **V-/+**: volume verhogen (+) of verlagen (-).
 - 22) **LANG.**: Analoge tv: stereo/mono;
Digitale tv: taal voor audio selecteren (indien beschikbaar)

6. Ingebruikname



Lees in ieder geval het hoofdstuk 'Veiligheidsvoorschriften', voordat u het toestel in gebruik neemt.

6.1. Uitpakken

- Kies voordat u het toestel gaat uitpakken een geschikte plaats om het neer te zetten.
- Open de doos heel voorzichtig om mogelijke beschadiging van het toestel te voorkomen. Dit kan bijvoorbeeld gebeuren als u een mes met een te lang lemmet gebruikt om de doos te openen.
- In de verpakking bevinden zich verschillende kleine onderdelen (zoals batterijen). Houd deze uit de buurt van kinderen. Er bestaat gevaar voor inslikken.
- Bewaar het verpakkingsmateriaal goed en gebruik alleen dit materiaal om het tv-toestel te vervoeren.



GEVAAR!

Verstikkingsgevaar!

Er bestaat verstikkingsgevaar door het inslikken of onjuist gebruik van verpakkingsfolie!

- Houd het verpakkingsmateriaal, zoals folie of plastic zakken, uit de buurt van kinderen.

6.2. Montage

Bevestig de pootjes zoals op de onderstaande afbeelding te zien is. Doe dit voordat u de smart-tv gaat aansluiten.

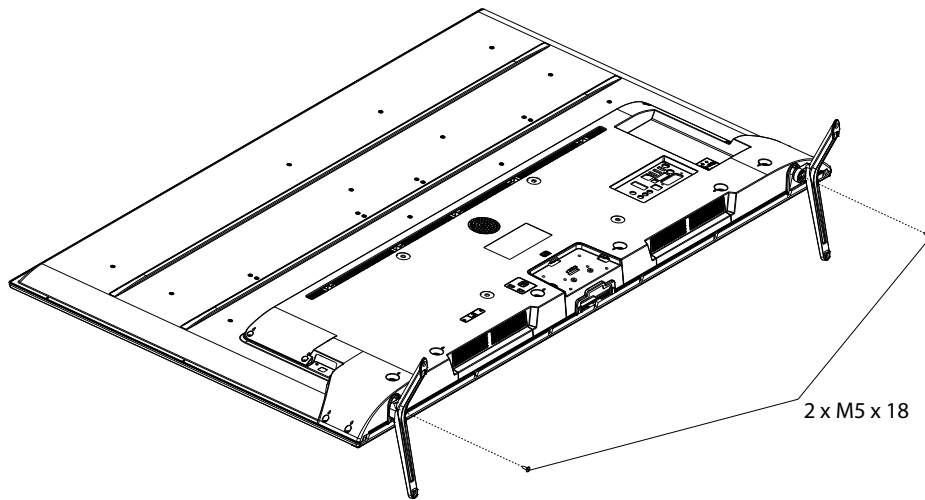
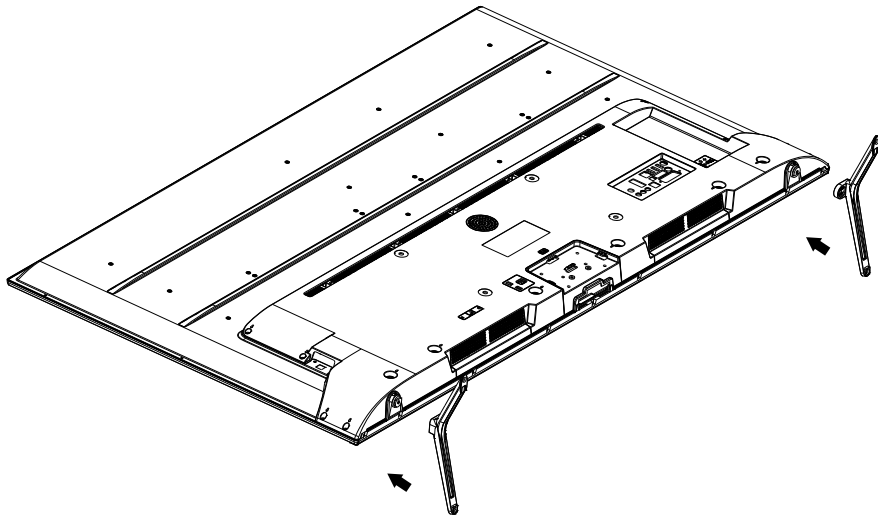

6.3. Batterijen in de afstandsbediening plaatsen

- ▶ Verwijder het klepje van het batterijvak aan de achterkant van de afstandsbediening.
- ▶ Plaats twee batterijen van het type LR03/AAA/1,5V in het batterijvak van de afstandsbediening. Let hierbij op de polariteit van de batterijen (aangegeven op de bodem van het batterijvak).
- ▶ Sluit het batterijvak.



LET OP!

Gevaar voor beschadiging!

Als u de afstandsbediening langere tijd niet gebruikt, kan deze door lekkende batterijen beschadigd raken!

- Haal de batterijen uit de afstandsbediening als het apparaat langere tijd niet wordt gebruikt.

6.4. Antenne aansluiten

De smart-tv ondersteunt verschillende antennesignalen.

Via de aansluiting met de aanduiding **ANT.** kunt u beeldsignalen ontvangen op de volgende manieren:

- via een analoge kabel/analoge huisantenne;
- via een DVB-T2/ DVB-T²-antenne;
- via een DVB-C²-aansluiting (digitale kabelaansluiting).
- ▶ Steek een antennekabel van de huisantenne/analoge kabelaansluiting, de DVB-T-antenne of de DVB-C-aansluiting in de antenneaansluiting van de smart-tv.

Op de aansluiting met de aanduiding **LNB** kunt u bovendien een digitale satellietinstallatie aansluiten.

- ▶ Schroef de F-stekker van een coax-antennekabel vast op de aansluiting van de smart-tv.



Om gecodeerde zenders of betaal-tv te kunnen ontvangen, hebt u een CI-module (Conditional Access Module) en een bijbehorende kaart nodig. Plaats daarvoor een (in de vakhandel verkrijgbare) CI-module in de daarvoor bedoelde sleuf aan de linkerkant van het toestel (**COMMON INTERFACE**). Steek vervolgens de kaart van uw aanbieder in de CI-module.

6.5. Stroomvoorziening aansluiten

- ▶ Sluit de meegeleverde netaansluitkabel aan op de netaansluitbus van het apparaat.
- ▶ Steek de stekker van het toestel in een goed bereikbaar stopcontact voor 220-240 V ~ 50 Hz.

6.6. Smart-tv in- en uitschakelen

- ▶ Zodra u de netstekker in het stopcontact hebt gestoken, staat het toestel op stand-by.
- ▶ Om het toestel in te schakelen, drukt u
 - op de afstandsbediening: op de stand-by/aan-toets, een cijfertoets of een van de **P** ▼ / ▲ toetsen;
 - op het toestel: de multifunctionele schakelaar .
- ▶ Met de stand-by-/aan-toets van de afstandsbediening zet u het toestel weer in de stand-by-modus. Het toestel wordt weliswaar uitgeschakeld, maar verbruikt nog steeds stroom.

² Deze dienst moet in uw regio beschikbaar zijn.

6.7. Eerste installatie na de eerste keer inschakelen

Als u het toestel voor het eerst inschakelt, wordt u door de eerste installatie geleid. U kunt de eerste installatie altijd via het menu **INSTELLINGEN > APPARAATVOORKEUREN > RESETTEN** oproepen en opnieuw uitvoeren.

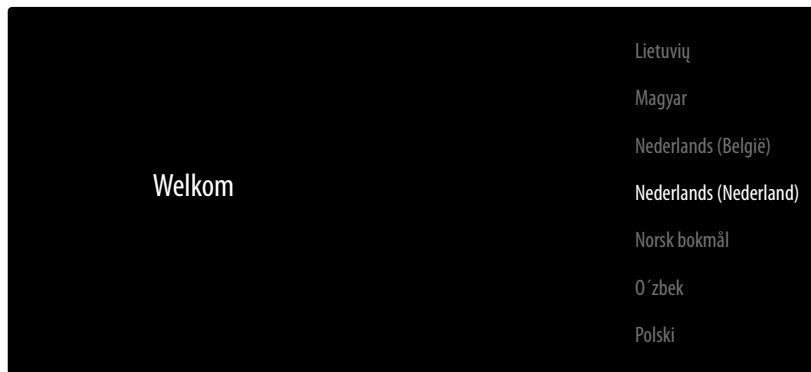

- ▶ Met de toetsen ▼ ▲ kiest u de taal.
- ▶ Bevestig vervolgens met **OK** of ▶ .

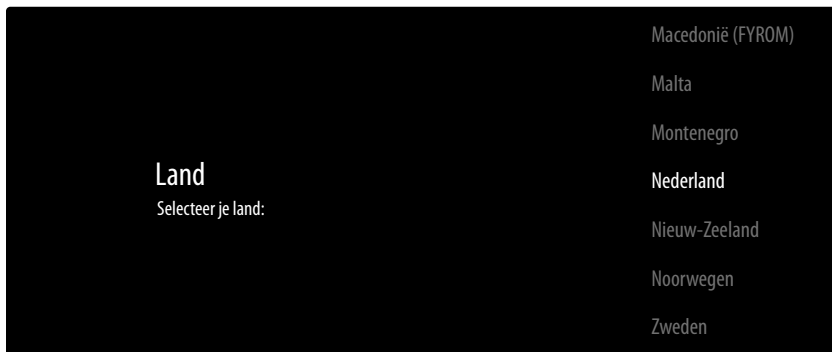

- ▶ Selecteer vervolgens met ▼ ▲ het gewenste land. De landinstelling heeft invloed op de volgorde waarin de zenders worden opgeslagen. Ook zijn voor de verschillende landen de overige opties vooringesteld.
- ▶ Druk vervolgens op **OK** of ▶ om door te gaan.
- ▶ Er verschijnt een tip voor de eerste installatie van het toestel. Kies met de toetsen ▼ ▲ de optie **DOORGAN** en druk op **OK** of ▶ .

6.7.1. Accessoires verbinden

Vervolgens zoekt het toestel naar bluetooth-apparaten in de omgeving. Apparaten die klaar zijn om verbonden te worden, worden weergegeven. Kies met de toetsen ▼ ▲ de gewenste apparaten en druk op **OK** om de verbinding tot stand te brengen. Zorg ervoor dat de desbetreffende apparaten zich in de verbindingsmodus bevinden. Anders worden ze niet weergegeven.

- ▶ Om de spraakassistent-/zoekfunctie van de afstandsbediening te kunnen gebruiken, moet deze ook aan het tv-toestel worden gekoppeld. Houd hiervoor de toets  gedurende enkele seconden ingedrukt tot deze wordt weergegeven (**TV REMOTE**). Kies met de toetsen ▼ ▲ de afstandsbediening en druk op **OK** om de verbinding tot stand te brengen.

Kies vervolgens of u het apparaat via Android-smartphone wilt installeren.

- ▶ Kies hiervoor met de toetsen ▼ ▲ de optie **DOORGAN** en druk op **OK**. Neem vervolgens de aanwijzingen in acht.
- ▶ Kies met de toetsen ▼ ▲ de optie **OVERSLAAN** om de installatie aan het tv-toestel voort te zetten.

6.7.2. Netwerk- en internetinstellingen

Vervolgens kunt u de netwerk-/internetverbindingen tot brengen.



Alle aanwezige wifinetwerken worden direct weergegeven.

- ▶ Kies met de toetsen ▼ ▲ het gewenste wifinetwerk en druk op **OK**. Voer vervolgens indien nodig met het virtuele toetsenbord met behulp van de pijltoetsen ◀ ▶ ▲ ▼ het wachtwoord in, druk op de backspace-toets → en vervolgens op **OK**. Daarna wordt de verbinding tot stand gebracht.
- ▶ Om een wifiverbinding via een netwerkkabel tot stand te brengen, kiest u de optie **ETHERNET GEBRUIKEN** en drukt u op **OK**. Voer vervolgens indien nodig met het virtuele toetsenbord met behulp van de pijltoetsen ◀ ▶ ▲ ▼ het wachtwoord in, druk op de backspace-toets → en vervolgens op **OK**. Daarna wordt de verbinding tot stand gebracht.
- ▶ Kies de optie **ANDER NETWERK...** als u een verbinding met een ander netwerk tot stand wilt brengen. Voer vervolgens de naam van het netwerk in. Voer vervolgens indien nodig met het virtuele toetsenbord met behulp van de pijltoetsen ◀ ▶ ▲ ▼ het wachtwoord in, druk op de backspace-toets → en vervolgens op **OK**. Daarna wordt de verbinding tot stand gebracht.
- ▶ Afhankelijk van het gekozen land kan het zijn dat u een wachtwoord en instellingen voor het kinderslot moet kiezen.

6.7.3. Google-aanmelding

Nu kunt u zich met uw Google-account bij Google aanmelden om uw toestel wat betreft apps, films, aanbevelingen enz. te optimaliseren. Dit kunt u met uw smartphone/computer uitvoeren door het internetadres **androidtv.com/setup** op te roepen en de zescijferige getalcode van uw toestel in te voeren. Deze wordt weergegeven zodra u de optie **TELEFOON OF COMPUTER GEBRUIKEN** selecteert en op **OK** drukt.



Zorg ervoor dat uw smartphone/computer en het tv-toestel zich bij de installatie in hetzelfde wifinetwerk bevinden.

Kies de optie **AFSTANDBEDIENING GEBRUIKEN** en druk op **OK** als u de aanmelding met de afstandsbediening aan het tv-toestel wilt uitvoeren. Voer vervolgens voor de aanmelding uw e-mailadres in. Als u zich niet bij Google wilt aanmelden, kies dan de optie **OVERSLAAN** en druk op **OK** om de installatie voort te zetten.

6.7.4. Gebruiksvoorwaarden en andere voorinstellingen

Daarna wordt u verzocht akkoord te gaan met de gebruiksvoorwaarden, de privacyverklaring en de Google Play-gebruiksvoorwaarden. Dit is noodzakelijk als u van plan bent om gebruik te maken van de Google-diensten.

- ▶ Lees deze aandachtig door en kies om te bevestigen de optie **ACCEPTEREN** en druk op **OK**.
- ▶ Als u Google toegang wilt geven tot uw locatie om de werking van bepaalde apps en platforms te optimaliseren, kiest u nu **JA** en drukt u op **OK**.
- ▶ Als u Google toegang wilt geven tot uw gebruiksgegevens, kiest u nu **JA** en drukt u op **OK**.

Hierna volgt informatie over het gebruik van uw Android tv-toestel m.b.t. Google Play, de Google spraakassistent en de Chromecast-technologie. Met **OK** of de toets **▶** kunt u deze pagina's overslaan.

- ▶ Kies nu de gewenste televisiemodus (**THUIS** of **DETAILHANDEL**).
- ▶ Activeer de Chromecast-technologie als uw tv-toestel als gasttoestel ook in de rustmodus op cast-bevelen moet reageren. Kies hiervoor de optie **AAN** en druk op **OK**.



Houd er rekening mee dat bij activering van deze functie een hoger energieverbruik ontstaat.

6.7.5. Tv-ontvangst instellen

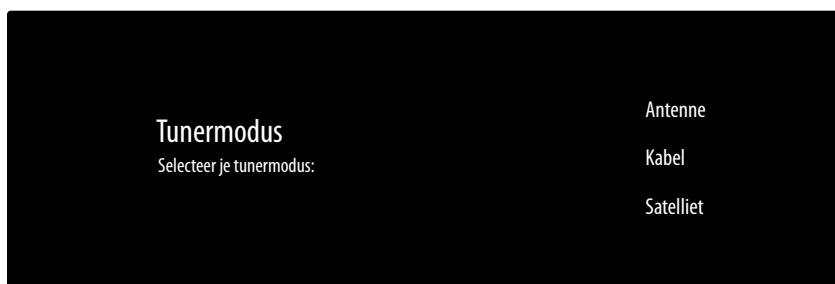

Kies de gewenste ontvangstmodus **ANTENNE**, **KABEL** of **SATELLIET** en druk op **OK**:

6.7.6. Antenne



Zorg ervoor dat u een DVB-T2-antenne op de aansluiting **ANT.** hebt aangesloten.

- ▶ Als u geen televisiezenders wilt instellen, kies dan **SCAN OVERSLAAN** en druk op de toets **OK** of **▶**.
- ▶ Kies de optie **SCANNEN** en druk op **OK** om het zoeken van zenders te starten.

6.7.7. Kabel



Zorg ervoor dat uw kabelaansluiting met de aansluiting **ANT.** is verbonden.

- ▶ Selecteer de gewenste aanbieder.
- ▶ Als u geen televisiezenders wilt instellen, kies dan **SCAN OVERSLAAN** en druk op de toets **OK** of **▶**.
- ▶ Kies de optie **SCANNEN** en druk op de toets **▶** om het zoeken van zenders te starten. Druk op **OK** als u nog extra instellingen wilt uitvoeren.

Daarna zijn de volgende opties beschikbaar:

Kabelscan configureren	
SCANMODUS	Selecteer hier de gewenste zoekmodus VOL (alleen bij de aanbiederkeuze OVERIG), VOORUIT SCANNEN of SNEL .
FREQUENTIE (KHZ)	Stel hier de frequentie in. De standaardinstelling is AUTOMATISCH .
NETWERK-ID	Stel hier de netwerk-ID in. De standaardinstelling is AUTOMATISCH .

- ▶ Druk op de toets **▶** om het zoeken te starten.

6.7.8. Satelliet



Zorg ervoor dat uw satellietkabel met de aansluiting **LNB** is verbonden.

- ▶ Kies het gewenste satelliettype (**VOORKEURSSATELLIET** of **ALGEMENE SATELLIET**) en druk op **OK**.
- ▶ Selecteer de gewenste aanbieder en druk op **OK**. Deze optie vindt u alleen onder **VOORKEURSSATELLIET**.



Hebt u aan het begin **VOORKEURSSATELLIET** en de aanbieder **FAST SCAN DEUTSCHLAND** gekozen, dan vindt vóór het zoeken van een kanaal het LNB-zoeken plaats. Kies de optie **SCANNEN** om het LNB-zoeken te starten en kies de optie **OK** of **▶**. Het LNB-zoeken wordt gestart.

- ▶ Kies vervolgens het antennetype **UNIVERSEEL**, **ENKELE KABEL** of **JESS ENKELE KABEL** en druk op **OK**. Druk op de toets **▶** om door te gaan. Volgende opties staan bij het **ENKELE KABEL** en **JESS ENKELE KABEL** ter beschikking:

Instelling voor DVBS-configuratie	
TUNER	Kies de gewenste USER BAND 1 - 8 .
BANDFREQUENTIE	Kies de bandfrequentie 1210, 1284, 1400 of DOOR DE GEBRUIKER GEDEFINIEERD .
DOOR DE GEBRUIKER GEDEFINIEERD	Met behulp van het virtuele toetsenbord kunt u hier een bandfrequentie van uw keuze opgeven. Deze optie kan alleen worden bewerkt als u voordien op BANDFREQUENTIE de instelling DOOR DE GEBRUIKER GEDEFINIEERD hebt gekozen.

- ▶ Indien nodig kunt u nu satellietinstellingen uitvoeren. Anders slaat u de **INSTELLING VOOR DVBS-CONFIGURATIE** over met de toets **▶**.
- ▶ Met de optie **SATELLIET SELECTEREN** kunt u eventueel nog instellingen in de volgende opties uitvoeren:

Satellietopstelling	
UNIVERSEEL	
SATELLIETSTATUS	Activeer/deactiveer de satellietstatus. In gedeactiveerde toestand kunnen geen LNB-instellingen worden gewijzigd en kan het zoeken niet worden gestart.
LNB-VOEDING	Hier stelt u de gewenste LNB-spanning in.
LNB-FREQUENTIE	Hier kunt u de center-frequentie instellen.
DISEQC INSTELLEN	Als u een satellietantenne met meerderde LNB's of een DiSEqC-schakelaar hebt aangesloten, kunt u hier de gewenste LNB instellen.
TOON 22 KHZ	Hier kunt u eventueel het geluid instellen.
TONE-BURST	Als uw satellietinstallatie een toneburst nodig heeft, kunt u hier BURST A of B instellen
TRANSPONDER	Kies via welke transponder automatisch zoeken moet worden gestart.
SIGNAALKWALITEIT	De signaalkwaliteit wordt in procent weergegeven. Instellingen zijn hier niet mogelijk.
SIGNAALNIVEAU	De signaalsterkte wordt in procent weergegeven. Instellingen zijn hier niet mogelijk.

Satellietopstelling	
ENKELE KABEL / JESS ENKELE KABEL	
SATELLIETSTATUS	Activeer/deactiveer de satellietstatus. In gedeactiveerde toestand kunnen geen LNB-instellingen worden gewijzigd en kan het zoeken niet worden gestart.
POSITION	Kies hier de gewenste positie A of B
LNB-FREQUENTIE	Hier kunt u de center-frequentie instellen.
TRANSPONDER	Kies via welke transponder automatisch zoeken moet worden gestart.
SIGNAALKWALITEIT	De signaalkwaliteit wordt in procent weergegeven. Instellingen zijn hier niet mogelijk.
SIGNAALNIVEAU	De signaalsterkte wordt in procent weergegeven. Instellingen zijn hier niet mogelijk.

- ▶ Kies onder **KANAALSCAN** de optie **SCANNEN** en druk op **OK** of ▶ .
- ▶ Onder **DVBS-SCAN CONFIGUREREN** kunt u de **SCANMODUS** en de te doorzoeken **KANALEN** bepalen. Kies uit de volgende opties:

SCANMODUS	VOL: Er wordt een volledige zoekactie naar de geselecteerde satelliet uitgevoerd. Hierbij worden ook nieuwe transponders in aanmerking genomen die niet in de transponderlijst voorkomen. Bij het volledig zoeken wordt er twee keer na elkaar gezocht. De eerste keer wordt er gezocht naar de transponders van de satelliet en de tweede keer naar de zenders. Het volledige zoeken heeft de meeste tijd nodig. NETWERK: Netwerk zoeken activeren/deactiveren.
KANALEN	Leg vast naar welke zenders u wilt zoeken: VRIJ (vrije zenders), ALLEEN VERSLEUTELDE KANALEN (versleutelde zenders) of ALLE (vrije en versleutelde zenders).

- ▶ Start het zoeken met **OK** of ▶
- ▶ Als u geen televisiezenders wilt instellen, kies dan **SVAN OVERSLAAN** en druk op de toets **OK** of ▶ .
- ▶ Na het zoeken bevestigt u **VOLTOOIEN** met **OK**.
- ▶ Aanvaard tot slot de aanwijzingen m.b.t. het gebruik & de diagnose voor het doorgeven van uw gebruikersgegevens aan de fabrikant van het apparaat of sla deze over. Op deze manier kan de fabrikant een optimale werking van het toestel garanderen.

De installatie is nu beëindigd en het apparaat schakelt automatisch in de internetmodus. Druk op de toets **EXIT** of  om naar de tv-modus te gaan.



Het tv-toestel kan u altijd opnieuw worden geïnstalleerd. Gebruik hiervoor de optie **RESETTEN** in het menu **INSTELLINGEN > APPARAATVOORKEUREN**.

6.8. Multimedia-aansluitingen gebruiken



LET OP!

Gevaar voor beschadiging!

Een verkeerde bediening kan leiden tot schade aan de gebruikte apparaten.

- Lees vóór de aansluiting en ingebruikneming ook altijd de gebruiksaanwijzingen van de aan te sluiten apparaten. Zorg ervoor dat tijdens het aansluiten van de kabels alle apparaten uitgeschakeld zijn.



LET OP!

Gevaar voor beschadiging!

Als stekkers en bussen niet op de juiste manier met elkaar worden verbonden, kunnen de contacten beschadigd raken.

- Let erop dat de stekkers en bussen precies in elkaar passen om beschadiging van de contacten te voorkomen. Door de plaatsing van de contacten passen veel stekkers maar op één manier in de bus.

6.8.1. HDMI

HDMI (High Definition Multimedia Interface) is een interface voor digitale beeld- en geluidsoverdracht. Dit is kwalitatief de beste manier van signaaloverdracht en vanaf versie 2.0 kan hiermee ook de ultra-hd-resolutie worden weergegeven. Gebruik hiervoor een normale HDMI-kabel:

- ▶ Sluit de gebruikte apparaten met een HDMI-kabel aan op de passende HDMI-aansluitingen.

6.8.2. HDMI ARC (Audio Return Channel)

Als u een tv-toestel wilt gebruiken als signaalontvanger EN als signaalbron (voor de overdracht van het geluidssignaal naar een audio-receiver), moet u de HDMI2-aansluiting met het audio-terugvoer kanaal (ARC - Audio Return Channel) gebruiken. De HDMI-aansluiting op het tv-toestel werkt dan in beide richtingen. Vanaf een videoapparaat kunnen er dan beeld- en geluidssignalen worden ontvangen, terwijl bovendien het geluidssignaal van het tv-toestel via het audioterugvoer kanaal naar de audioreceiver wordt verzonden.

- ▶ Sluit het videoapparaat (bijvoorbeeld een blu-rayspeler) via HDMI op de audioreceiver aan.
- ▶ Sluit de audioreceiver via HDMI/ARC op het tv-toestel aan.
- ▶ Zorg er hierbij voor dat het tv-toestel zo is ingesteld dat het luidsprekersignaal naar de externe versterker wordt gestuurd.

6.8.3. HDMI CEC (Consumer Electronics Control)

CEC is de afkorting van Consumer Electronics Control. Als u verschillende apparaten met elkaar verbindt via CEC-compatibele HDMI-aansluitingen, kunnen bepaalde functies van het volledige HDMI-netwerk worden bediend met één afstandsbediening (bijv. stand-by- en opnamefuncties):

- ▶ Sluit alle apparaten met HDMI-kabels op CEC-compatibele HDMI-aansluitingen aan. Alle HDMI-aansluitingen van uw tv-toestel zijn CEC-compatibel.
- ▶ Zorg er hierbij voor dat de CEC-functies voor alle aansluitingen zijn geactiveerd en dat alle apparaten op de juiste manier worden aangesloten.

6.8.4. USB

Via een USB-aansluiting kunt u opslagmedia zoals USB-sticks en externe harde schijven aansluiten en uitlezen. Gebruik hiervoor een passende USB-kabel. Gebruik een geschikte USB-kabel als deze bij het opslagmedium is meegeleverd (bijvoorbeeld bij harde schijven). Houd altijd rekening met het stroomverbruik van de USB-opslagmedia en gebruik hiervoor geschikte USB-aansluitingen.

- ▶ Sluit de apparaten met een passende USB-kabel op de passende USB-aansluitingen aan. Gebruik zo mogelijk geen USB-verlengsnoer, omdat dit afhankelijk van de spanning tot problemen kan leiden.

6.8.5. SPDIF

SPDIF (Sony®/Philips Digital Interface) is een interface voor de overdracht van digitale stereo- of meerkanaals audiosignalen tussen verschillende apparaten. Gewoonlijk wordt het digitale audiosignaal uitgevoerd via een coaxiale aansluiting (tulpstekker) of optische aansluiting. Het tv-toestel is uitgerust met een optische SPDIF-aansluiting. Gebruik hiervoor een normale optische SPDIF-kabel.

- ▶ Sluit de gebruikte apparaten met een passende SPDIF-kabel op de SPDIF-aansluitingen aan.

6.8.6. LAN

U kunt het tv-toestel via de LAN-aansluiting verbinden met het internet, zodat u via het toestel toegang hebt tot online inhoud (bijv. streamingdiensten).

- ▶ Verbind de LAN-aansluiting van het tv-toestel met behulp van een netwerkkabel (ethernetkabel) met uw netwerk of de router.
- ▶ Zorg ervoor dat alle netwerkinstellingen van de apparaten in orde zijn.

6.8.7. Hoofdtelefoonuitgang (Headphones Out)

De hoofdtelefoonuitgang dient voor het aansluiten van een hoofdtelefoon met een stereo-mini-jackplug.

- ▶ Sluit de hoofdtelefoon met de stereo-mini-jackplug van het toestel aan.
- ▶ In het geluidsmenu kunt u het volume van het signaal van de hoofdtelefoon instellen. Schakel het geluid van de luidsprekers van het tv-toestel zo nodig uit.



WAARSCHUWING!

Gevaar voor gehoorschade!

Voorkom mogelijke gehoorschade door luisteren bij een hoog volume gedurende langere tijd te vermijden.

- Stel het volume in op het laagste niveau voordat u begint met afspelen.
- Start met afspelen en verhoog het volume tot het niveau dat u prettig vindt.



7. Bediening

7.1. Zender kiezen

Om een zender te kiezen, drukt u op een van de toetsen **P** ▼ / ▲ op de afstandsbediening, gebruikt u de multifunctionele schakelaar  op het toestel of kiest u de zender direct met de cijfertoetsen. Voor een getal dat uit twee of drie cijfers bestaat, moet u de cijfertoetsen in de juiste volgorde indrukken.

- ▶ Door op de toets **OK** op de afstandsbediening te drukken, kunt u de lijst met zenders openen. Selecteer daarna met de toetsen ▲ en ▼ de gewenste zender en druk op **OK** om de zender te activeren.

7.2. Geluidsinstellingen

- ▶ U kunt het geluid harder en zachter zetten met de volumetoetsen **V** -/+ op de afstandsbediening en met de volumemodus van de multifunctionele schakelaar  op het toestel.
- ▶ U kunt het geluid helemaal uitschakelen en opnieuw inschakelen met de toets  (geluid uitschakelen).
- ▶ Als u op de toets **LANG.** drukt, wordt het venster **HUIDIGE TAAL** geopend.

7.3. Beeldinstellingen

- ▶ Afhankelijk van de zender wordt het beeld weergegeven in het formaat 4:3 of in 16:9. Zodra u het menu **WEERGAVEMODUS** kiest met de toetsen ◀ ▶, worden de instellingen voor het beeldformaat getoond en kunt u het beeldformaat aanpassen:

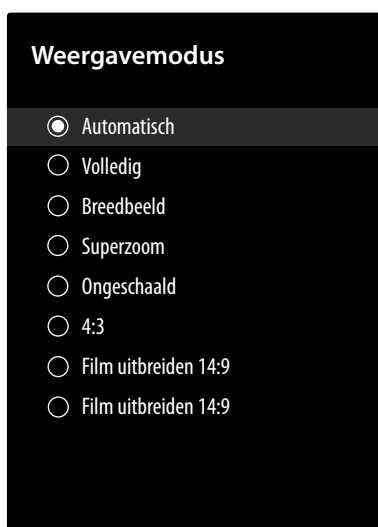

AUTOMATISCH	Het weergegeven formaat wordt automatisch op het ingangssignaal ingesteld.
VOLLEDIG (alleen in de HDMI-modus en bij HDTV-uitzendingen bij kabel- en satellietontvangst)	Tot op de pixel nauwkeurige weergave van het beeld (1:1).
BREEDBEELD (optioneel)	Met deze functie wordt breedbeeld (beeldformaat 16:9) gezoomd naar de volledige schermgrootte.
SUPERZOOM	Met deze instelling wordt het beeld sterk vergroot. Delen die zich aan de rand bevinden, zijn gedeeltelijk niet meer zichtbaar.
ONGESCHAALD	Hierbij wordt het televisiebeeld niet aangepast.

4:3	Dit wordt gebruikt om een normaal beeld (beeldformaat 4:3) weer te geven, omdat dit het oorspronkelijke formaat is.
FILM UITBREIDEN (14:9)	Met deze functie wordt breedbeeld (beeldformaat 14:9) gezoomd naar de boven- en onderrand van het beeldscherm.
FILM UITBREIDEN (16:9)	Met deze functie wordt breedbeeld (beeldformaat 16:9) gezoomd naar de boven- en onderrand van het beeldscherm.



Houd er rekening mee dat het afhankelijk van de ingestelde bron mogelijk is dat niet alle beeldformaten beschikbaar zijn.

7.4. Informatie weergeven

- ▶ Druk op de toets **i** (**INFO**) om informatie over het huidige programma weer te geven. Ook bij gebruik van verschillende signaalgangen wordt de informatiebalk weergegeven.
- ▶ Dezelfde informatie krijgt u ook te zien als u naar een andere zender schakelt.
- ▶ Als u twee keer op de toets **i** (**INFO**) drukt (of één keer op de toets **i** (**INFO**) en één keer op de toets **▶**), verschijnt er een beschrijving van het huidige tv-programma (voor zover beschikbaar). Er wordt hierbij automatisch door de tekst gescrold. Als de informatie te snel van het beeld verdwijnt, kunt u met de pijltoetsen **▲** en **▼** zelf in de tekst omhoog en omlaag scrollen.

7.5. Bron kiezen

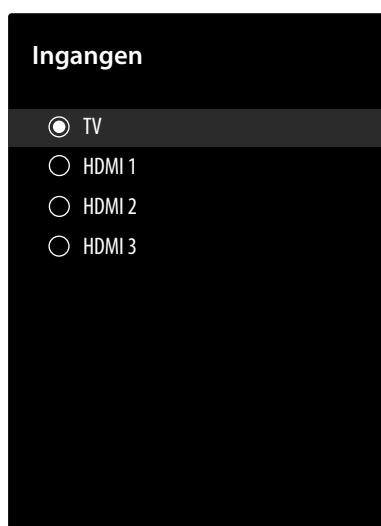

- ▶ Met de toets **↔** (**SOURCE**) kunt u de ingangen van de aangesloten apparaten selecteren.



Wanneer u het menu opent met de toets **MENU**, kunt u onder **BRON** eventueel de gewenste ingangsbron selecteren.

- TV** Tv-modus (antenne-, satelliet- en kabelsignalen worden weergegeven)
- HDMI1** HDMI-ingang 1
- HDMI2** HDMI-ingang 2 (HDMI 2 kan worden gebruikt voor CEC/ARC)
- HDMI3** HDMI-ingang 3

- ▶ U kunt ook naar de gewenste ingangsbron gaan met de pijltoetsen **▼** **▲**.
- ▶ Bevestig uw keuze met de toets **OK**.



Een ingangsbron die u wilt selecteren, moet in het menu **INSTELLINGEN > APPARAATVOORKEUREN > INGANGEN** als zichtbaar gemarkeerd zijn.



Als de CEC-functie is geactiveerd, is het mogelijk dat de namen van de HDMI-bron door het externe apparaat worden gewijzigd. De afstandsbediening van het tv-toestel stuurt de aangesloten apparaten aan.



De ingangselectie kan ook worden gedaan met de multifunctionele schakelaar  op het toestel. Druk daarvoor op de toets om het functiemenu te openen. Kies vervolgens door verder drukken de optie bronkeuze en houd de toets ingedrukt om het bronmenu te openen. Door verder te drukken, kiest u de bron en door lang indrukken van de toets bevestigt u de keuze.

8. Teletekst

Teletekst is een gratis dienst die door de meeste televisiestations wordt uitgezonden en die actuele informatie biedt op het gebied van nieuws, weer, tv-programma's, aandelenkoersen, ondertiteling en andere onderwerpen. Uw tv-toestel beschikt over veel handige functies voor het gebruik van teletekst en multipage-tekst, de opslag van subpagina's en snelle navigatie.

8.1. Teletekst gebruiken

Voor het gebruik van teletekst beschikt uw afstandsbediening over speciale teleteksttoetsen.



- ▶ Kies een televisiezender die teletekst uitzendt.
- ▶ Druk op de toets **TEXT** om de hoofd-/indexpagina van teletekst te openen.
- ▶ Als u op de toets **TEXT** drukt, keert het toestel terug naar de tv-modus.

8.1.1. Teletekstpagina's selecteren

8.1.2. Cijfertoetsen

- ▶ Voer direct met de cijfertoetsen het nummer van de gewenste teletekstpagina in. Dit nummer bestaat altijd uit drie cijfers.
- ▶ Het nummer van de gekozen pagina wordt weergegeven in de linkerbovenhoek van het beeldscherm. De paginateller zoekt net zolang tot de gekozen pagina is gevonden.



8.1.3. Door pagina's bladeren

- ▶ Met de zenderkeuzetoetsen en de pijltoetsen  en  kunt u vooruit en achteruit door de teletekstpagina's bladeren.

8.1.4. Gekleurde toetsen

- ▶ Als onderaan op het scherm tekst in kleur is weergegeven, kunt u de bijbehorende inhoud direct openen door op de gekleurde toetsen **ROOD**, **GROEN**, **GEEL** en **BLAUW** te drukken.

8.1.5. Subpagina's

Sommige teletekstpagina's bevatten subpagina's. Onderaan op het scherm wordt dan bijvoorbeeld **1/3** weergegeven. De subpagina's worden met tussenpozen van circa een halve minuut na elkaar weergegeven. U kunt de subpagina's ook zelf openen door op de toetsen   te drukken.

8.1.6. INDEX

- ▶ Met de toets  selecteert u de indexpagina. Deze bevat een lijst met de inhoud van teletekst.

9. Het On-Screen-Display-menu (OSD-menu) gebruiken

9.1. In het menu navigeren

- ▶ Druk op de menu-toets **MENU** om het OSD te activeren.
- ▶ Met de pijltoetsen **▲ ▼** selecteert u het hoofdmenu.
- ▶ Met de pijltoetsen **◀ ▶** selecteert u de submenu's van het hoofdmenu.
- ▶ Druk op de toets **OK** om de gekozen optie in het submenu te openen.
- ▶ Met de pijltoetsen **▲ ▼** kiest u de opties uit een menu.
- ▶ Met de toets **←** gaat u steeds één stap terug in het betreffende menu.
- ▶ Met de pijltoetsen **◀ ▶ ▲ ▼** stelt u een gewenste waarde in of maakt u een andere keuze.
- ▶ Met de toets **EXIT** verlaat u het menu.

Houd er rekening mee dat het menu afhankelijk van de voorinstelling automatisch wordt gesloten als er gedurende een bepaalde tijd niet op een toets wordt gedrukt.



Door mogelijke technische wijzigingen kunnen de hier beschreven menu's afwijken van de menu's op uw scherm.

Afhankelijk van de bron die u hebt geselecteerd, zijn mogelijk niet alle menu's beschikbaar. Als de bron **VGA/PC** is geselecteerd, verschijnen er bij de beeldinstelling andere opties.

10. Menu Startseite

Om de functies van uw Android-televisie te kunnen gebruiken, moet uw tv-toestel verbonden zijn met het internet. Sluit het tv-toestel via een thuisnetwerk aan op het internet. U kunt uw tv-toestel verbinden via wifi of een LAN. Meer informatie over de internetverbinding vindt u in het hoofdstuk **Eerste installatie na de eerste keer inschakelen** of in de menubeschrijving **NETWERK EN INTERNET**.

De startpagina (**menu Home**) is het centrum van uw tv-toestel en dit wordt geopend zodra u het toestel inschakelt.

- ▶ Als u tijdens gebruik naar de startpagina wilt gaan, drukt u op de afstandsbediening op de toets  (Home).

In het menu Home kunt u apps starten, naar een televisiekanaal schakelen, films bekijken of schakelen naar aangesloten apparaten.



Afhankelijk van de configuratie van uw televisie en het land dat u hebt geselecteerd bij de eerste configuratie, kan het menu Home verschillende inhoud hebben.

De beschikbare opties in het startscherm zijn gerangschikt in rijen. Gebruik de pijltoetsen **◀ ▶ ▲ ▼** op de afstandsbediening om door de opties van het startscherm te navigeren. Diverse apps zoals Netflix, YouTube, Google Play Films etc. en de apps die u zelf hebt geïnstalleerd, zijn hier beschikbaar.

- ▶ Om een app te starten, gaat u er met de pijltoetsen **◀ ▶ ▲ ▼** heen en drukt u op **OK**.

Linksboven op het scherm zijn zoekopties beschikbaar. U kunt met een digitaal toetsenbord een zoekterm invoeren of zoeken met spraak starten.

- ▶ Om een spraakzoekactie te starten, drukt u op de microfoontoets  en spreekt u de gewenste zoekterm uit.

Rechtsboven op het beeldscherm worden meldingen getoond, kunt u andere ingangsbronnen selecteren, worden de netwerkstatus en de tijd getoond en kunt u naar de **INSTELLINGEN** gaan.

Op de eerste rij staan de apps. De apps Live-TV en Multi-Media-Player (MMP) worden samen met andere apps weergegeven. Selecteer de app Live-TV en druk op **OK** om naar de tv-modus te gaan. Wanneer de ingangsbron eerst was ingesteld op een andere bron dan **TV**, drukt u op de toets  (**SOURCE**) en stelt u **TV** in als bron om kanalen met live-televisie te bekijken.

11. Menu Live TV

11.1. Menu Kanalen

11.1.1. Menu Toevoegen aan mijn favorieten

In het menu **KANALEN** kunt u afzonderlijke zenders toevoegen aan maximaal vier lijsten met voorkeurzenders.

- ▶ Druk op **OK** om de kanalenlijst te openen.
- ▶ Druk op de **blauwe toets** om de favorietenlijst te openen.

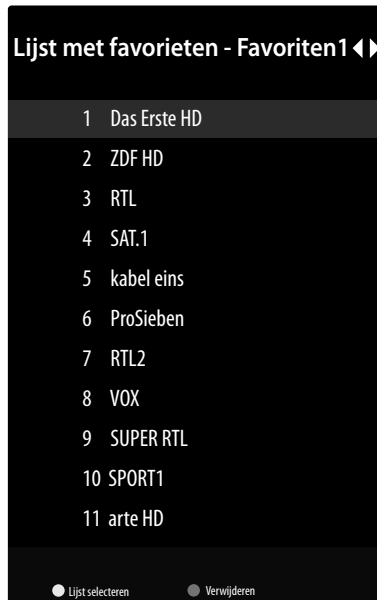

- ▶ Selecteer vervolgens met de toetsen ◀ ▶ een van de favorietenlijsten (**FAVORIETEN 1 - 4**).
- ▶ Druk op **EXIT** om de kanalenlijst te verlaten.
- ▶ Druk op de toets **MENU** en selecteer met de toetsen ◀ ▶ ▲ ▼ het menu **KANALEN > TOEVOEGEN AAN MIJN FAVORIETEN** en druk op de toets **OK**. Daarna wordt het actueel gekozen kanaal in de eerder geselecteerde favorietenlijst (**FAVORIETEN 1 - 4**) opgenomen. Druk op **EXIT** om het menu te verlaten.
- ▶ U kunt een favorietenlijst oproepen door de kanalenlijst nogmaals te openen en de favorietenlijst op te roepen zoals hierboven is beschreven.
- ▶ Hier kunt u met de **gele toets (LIJST SELECTEREN)** programma's markeren en verplaatsen naar een andere positie. Druk op **OK** om de wijziging te bevestigen.
- ▶ Om kanalen uit de favorietenlijst te wissen, markeert u deze met de toetsen ▲ ▼ en drukt u op de **blauwe toets (VERWIJDEREN)**.
- ▶ Verlaat vervolgens het menu met **EXIT** en druk op **OK** om de kanalenlijst te openen.
- ▶ Druk op **EXIT** om de kanalenlijst te verlaten.
- ▶ Om de favorietenlijst te activeren, opent u de kanalenlijst met **OK** en drukt u op de **gele toets (MEER SELECTEREN)**. Selecteer vervolgens onder **SELECTEER HET TYPE** de optie **FAVORIET**. Als de kanalenlijst de volgende keer met **OK** wordt geopend, wordt de favorietenlijst direct opgeroepen. Om dit weer ongedaan te maken en weer alle kanalen te zien, drukt u opnieuw op de **gele toets (MEER SELECTEREN)** en kiest u de optie **UITZENDING** onder **SELECTEER HET TYPE**. Bij het openen van de kanalenlijst worden nu weer alle programma's weergegeven.

11.1.2. Menu Programmagids

Hiermee opent u de EPG (elektronische programmagids). U kunt **PROGRAMMAGIDS** ook direct openen met de toets .

In de tabel ziet u het actuele en het volgende programma voor de beschikbare zenders.

- ▶ Met ▲ ▼ kunt u een zender selecteren en met ◀ ▶ kunt u door de programma's van de zender bladeren.



De weergegeven programma-informatie wordt ter beschikking gesteld door de omroepen. Als er geen programma-informatie wordt weergegeven, betekent dit niet dat er iets mis is met uw smart-tv.

In de onderstaande tabel vindt u de opties voor **PROGRAMMAGIDS**:

Menuoptie	Instellingen
VORIGE DAG	De gids van de vorige dag wordt geopend.
VOLGENDE DAG	De gids van de volgende dag wordt geopend.
BEKIJK DE DETAILS	U krijgt een gedetailleerde beschrijving van het geselecteerde programma te zien (indien beschikbaar). Druk nog een keer op de gele toets om de beschrijving van het scherm te laten verdwijnen. Als de beschrijving lang is, kunt u met de toetsen P ▼ / ▲ door de tekst heen navigeren.
TYPE FILTER	Als u een speciale uitzending zoekt, kunt u met deze optie een filter instellen waarmee u makkelijker kunt zoeken.
●	Met deze functie kunt u de opname- of herinneringstimer programmeren. Druk op de opnametoets ● om het menu te openen. De instellingen komen overeen met de instellingen die u kunt configureren onder OPNEMEN > PLAN- NINGSLIJST .

11.1.3. Neue Kanäle verfügbar

Hier start u een zoekactie naar nieuwe zenders. Selecteer de app voor de kanaalbron of de bijbehorende tuner. Configureer vervolgens de gewenste instellingen, indien nodig. In het menu "Kanalen" vindt u meer informatie over het zoeken van kanalen. Wanneer u alle gewenste instellingen hebt geconfigureerd, selecteert u **GEREED** en drukt u op **OK**.

11.2. Menu Tv-opties

11.2.1. Menu Bron

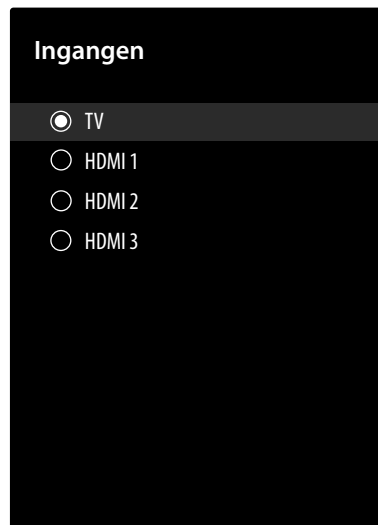

In dit menu worden alle signaalbronnen weergegeven en kunt u deze selecteren met de toetsen \blacktriangle \blacktriangledown . Druk daarna op de toets **OK** om de gewenste bron in te stellen.



Met de toets  (**SOURCE**) kunt u ook de gewenste ingangsbron selecteren.

TV	Tv-modus (antenne-, satelliet- en kabelsignalen worden weergegeven)
HDMI1	HDMI-ingang 1
HDMI2	HDMI-ingang 2 (HDMI 2 kan worden gebruikt voor CEC/ARC)
HDMI3	HDMI-ingang 3



Een ingangsbron die u wilt selecteren, moet in het menu **INSTELLINGEN > APPARAATVOORKEUREN > INGANGEN** als zichtbaar gemarkeerd zijn.



Als de CEC-functie is geactiveerd, is het mogelijk dat de namen van de HDMI-bron door het externe apparaat worden gewijzigd. De afstandsbediening van het tv-toestel stuurt de aangesloten apparaten aan.



De ingangsselectie kan ook worden gedaan met de multifunctionele schakelaar  op het toestel. Druk daarvoor op de toets om het functiemenu te openen. Kies vervolgens door verder drukken de optie bronkeuze en houd de toets ingedrukt om het bronmenu te openen. Door verder te drukken, kiest u de bron en door lang indrukken van de toets bevestigt u de keuze.

11.2.2. Menu Beeldmodus



Pas de beeldmodus optimaal aan uw huidige programma aan. De volgende beeldmodi zijn beschikbaar: **GEBRUIKER, STANDARD, LEVENDIG, SPORT, FILM, GAME:**



Deze instellingen kunt u ook configureren in het menu **INSTELLINGEN > APPARAATVOORKEUREN > FOTO > BEELDMODUS.**

11.2.3. Menu Weergavemodus



Afhankelijk van de zender wordt het beeld weergegeven in het formaat 4:3 of in 16:9. Zodra u het menu **WEERGAVERMODUS** kiest met de toetsen ◀ ▶, worden de instellingen voor het beeldformaat getoond en kunt u het beeldformaat aanpassen:

Menuoptie	Instelling
AUTOMATISCH	Het weergegeven formaat wordt automatisch op het ingangssignaal ingesteld.
VOLLEDIG (alleen in de HDMI-modus en bij HDTV-uitzendingen bij kabel- en satellietontvangst)	Tot op de pixel nauwkeurige weergave van het beeld (1:1).
BREEDBEELD (optioneel)	Met deze functie wordt breedbeeld (beeldformaat 16:9) gezoomd naar de volledige schermgrootte.

Menuoptie	Instelling
SUPERZOOM	Met deze instelling wordt het beeld sterk vergroot. Delen die zich aan de rand bevinden, zijn gedeeltelijk niet meer zichtbaar.
ONGESCHAALD	Hierbij wordt het televisiebeeld niet aangepast.
4:3	Dit wordt gebruikt om een normaal beeld (beeldformaat 4:3) weer te geven, omdat dit het oorspronkelijke formaat is.
FILM UITBREIDEN (14:9)	Met deze functie wordt breedbeeld (beeldformaat 14:9) gezoomd naar de boven- en onderrand van het beeldscherm.
FILM UITBREIDEN (16:9)	Met deze functie wordt breedbeeld (beeldformaat 16:9) gezoomd naar de boven- en onderrand van het beeldscherm.

11.2.4. Menu Speakers

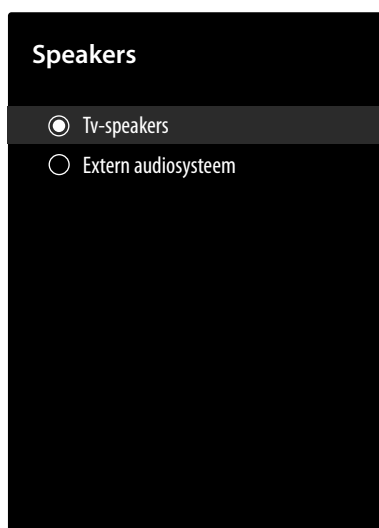

Hier kunt u bepalen of de interne luidsprekers van het tv-toestel of een extern audiosysteem moeten worden gebruikt voor het afspelen van audio. Selecteer **TV-SPEAKERS** of **EXTERN AUDIOSYSTEEM**:



Deze instellingen kunt u ook configureren in het menu **INSTELLINGEN > APPARAATVOORKEUREN > GELUID > GELUIDSSTIJL**.

11.2.5. Menu Aan/uit



De volgende opties voor energiebesparing zijn beschikbaar:

Menuoptie	Instelling
SLAAPTIMER	Kies hier een tijdvak waarna het apparaat wordt uitgeschakeld wanneer het niet wordt bediend.
BEELD UIT	Hier kunt u het beeld uitschakelen. Kies deze optie en druk op OK . Wanneer u nu bij een zwart beeldscherm opnieuw op OK drukt, wordt de beeldweergave weer geactiveerd.
AUTOMATISCHE UITSCHAKELING BIJ GEEN SIGNAAL	Kies hier een tijdvak waarna het apparaat wordt uitgeschakeld wanneer er geen ingangssignaal wordt ontvangen.



Deze instellingen kunt u ook configureren in het menu **INSTELLINGEN > APPARAATVOORKEUREN > AAN/UIT**.

11.2.6. Menu CI-kaart

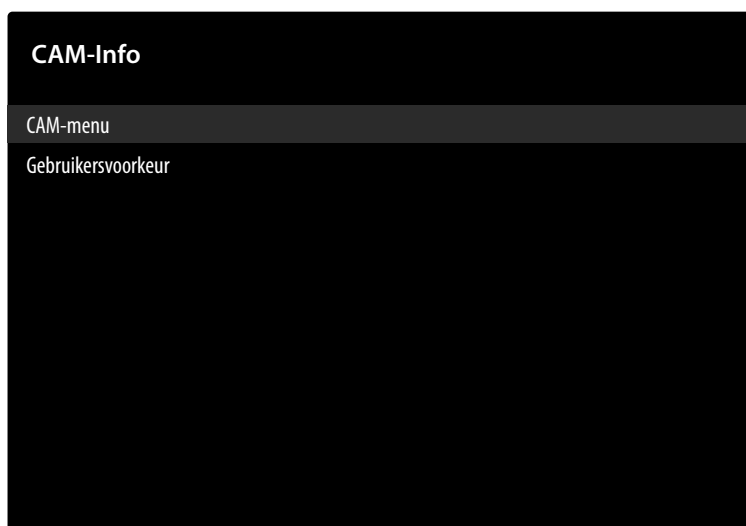

Als u betaalzenders wilt bekijken, dient u zich vooraf bij de betreffende aanbieder aan te melden. Na de aanmelding ontvangt u van de aanbieder een CA-module (Conditional Access Module) en een speciale kaart. Raadpleeg de documentatie bij de module voor meer informatie over de instellingen.

Installeer de CI-componenten als volgt in uw tv-toestel:

- ▶ Schakel de televisie uit en trek de stekker uit het stopcontact.
- ▶ Steek eerst de CI-module in de sleuf aan de zijkant van de smart-tv. Plaats vervolgens de kaart.



Houd er rekening mee dat u de CI-module alleen mag plaatsen en verwijderen als de stekker van het toestel uit het stopcontact is getrokken.



LET OP!

Gevaar voor beschadiging!

Als u de CI-module met te veel kracht in de sleuf probeert te steken, kan de CI-module of het tv-toestel beschadigd raken.

- De CI-module kan alleen in de juiste richting in de sleuf worden gestoken; andersom is dat niet mogelijk.
- Steek de stekker van de televisie in het stopcontact, schakel het toestel in en wacht even tot de kaart wordt herkend.

Menuoptie	Instellingen
CAM-MENU	Bij sommige CI-modules moeten daarnaast nog enkele instellingen worden vastgelegd. Dit kunt u doen in het menu voor de CI-kaart.
GEBRUIKERVORKEUR	Selecteer uit de CAM-informatie STANDAARD, AMMI of UITZENDEN .

Als er geen module in de sleuf zit, verschijnt de melding **GEEN CAM-KAART** op het beeldscherm.



Afhankelijk van de gebruikte module kunnen het uiterlijk en de bediening van het menu variëren.

11.2.7. Menu Geavanceerde opties





Menuoptie	Instellingen	
AUDIO		
AUDIOTAAL	Hier kunt u de audiotaal van het actuele programma omzetten, voor zover er nog een audiotaal wordt ondersteund.	
INSTALLATIE		
BLAUW DEMPEN	Wanneer het tv-toestel geen signaal ontvangt, verschijnt in plaats van "sneeuw" of een zwart beeld een blauwe achtergrond.	
STANDAARDKANAAL	Onder MODUS SELECTEREN kunt u de gewenste inschakelmodus selecteren. Bij de instelling LAATSTE STATUS wordt bij het inschakelen van het apparaat de laatst geselecteerde zender opgeroepen. Met de instelling GEBRUIKERSSELECTIE kunt u onder KANAAL WEERGEVEN een zender selecteren die standaard wordt opgeroepen wanneer het apparaat wordt ingeschakeld.	
INTERACTIEKANAAL (optioneel)	Hiermee activeert/deactiveert u het interactiekanaal.	
MHEG PIN-BESCHERMING (optioneel)	De beveiligingsfunctie met pincode voor MHEG activeren/deactiveren. Met deze instelling kunt u toegang krijgen tot de menu's van de MHEG-app. De gedeactiveerde apps kunnen worden vrijgegeven door de juiste pincode in te voeren.	
HBBTV-INSTELLINGEN (optioneel)	HBBTV-ONDERSTEUNING	De functie HbbTV activeren/deactiveren
	NIET BILHOUDEN	De optie voor HbbTV/internet tracking activeren/deactiveren. Bij de instellingen STANDAARD en AAN gaat u akkoord met de analyse van uw HbbTV/internet-gedrag om de service optimaal aan te passen aan uw voorkeuren. Wanneer u dit niet wilt, selecteer u de instelling UIT .
	COOKIE-INSTELLINGEN	Selecteer hier de cookie-instellingen voor HBBTV-diensten: ALLES BLOKKEREN, COOKIES VAN DERDEN BLOKKEREN, STANDAARD.

Menuoptie	Instellingen	
	PERMANENTE OPSLAG	De functie voor het permanente geheugen activeren/deactiveren. Bij de instelling AAN worden cookies met een vervaldatum opgeslagen in het geheugen van het tv-toestel.
	TRACKINGSITES BLOKKEREN	De functie voor blokkering van website-tracking activeren/deactiveren.
	APPARAAT-ID	De functie voor de apparaat-ID activeren/deactiveren
	APPARAAT-ID RESETTEN	De apparaat-ID resetten voor de HBBTV-diensten. Bevestig de beveiligingsvraag met OK of druk op ← om af te breken.
ONDERTIOTELING	ANALOGE ONDERTITEL	De ondertitelfunctie voor analoge televisie activeren/deactiveren. (AUS, EIN of STUMMGESCHALTET). Bij de optie STUMMGESCHALTET wordt de analoge ondertitel getoond en gelijktijdig worden de luidsprekers gedempt.
	DIGITALE ONDERTITEL	De ondertitelfunctie voor digitale televisie activeren/deactiveren (AUS, EIN).
	ONDERTITEL-TRACKS	
	TAAL VAN DIGITALE ONDERTITEL	Selecteer de gewenste taal voor de ondertitels voor digitale televisie.
	TWEDE TAAL VAN DIGITALE ONDERTITEL	Selecteer een tweede taal voor de ondertitels voor digitale televisie. Deze taal wordt gebruikt wanneer de eerste taal niet beschikbaar is.
	ONDERTITELTYPE	Selecteer hier de optie NORMAAL of GEHOORBEPERKING . Wanneer de optie GEHOORBEPERKING geselecteerd is, worden voor doven en slechthorenden extra ondertiteldiensten met beschrijvingen geboden.
TELETEKST (optioneel)	TAAL VAN DIGITALE TELETEKST	Stel de teleteksttaal voor digitale uitzendingen in.
	PAGINATAAL DECODEREN	Selecteer de taal van de decoderingspagina voor de teletekstweergave.
AUTOMATISCHE SLAAPSTAND	Kies een instelling voor automatische uitschakeling van het apparaat na een bepaalde periode.	
SYSTEEMINFORMATIE	Geeft informatie weer over het ontvangen signaal.	
VERSIE-INFO	Weergave van de versie. Deze menuoptie dient alleen ter informatie en kan niet worden gewijzigd.	

11.2.8. Menu Instellingen



Menuoptie	Instellingen	
NETWERK EN INTERNET	WIFI	De wifi-functie activeren/deactiveren.
	BESCHIKBARE NETWERKEN	
	Wanneer de wifi-functie is geactiveerd, worden hier de beschikbare netwerken getoond. Kies het gewenste netwerk en druk op OK . Wanneer er voor een netwerk een wachtwoord vereist is, verschijnt vervolgens een virtueel toetsenbord waarop u dit met behulp van de pijltoetsen ◀ ▶ ▲ ▼ en de toets OK kunt invoeren. Na het invoeren van het wachtwoord, kiest u op het toetsenbord OK en bevestigt u met de toets OK .	
	ANDERE OPTIES	
	NIEUW NETWERK TOEVOEGEN	Met deze optie kunt u nieuwe netwerken toevoegen.
	SCANNEN ALTIJD BESCHIKBAAR	Activeer deze functie wanneer ook bij gedeactiveerde wifi de plaatselijke diensten van Google en andere apps naar netwerken moeten zoeken.
WAKE ON WIRELESS NETWORK (WOW)	De functie Wake-On-Wireless LAN (WoWLAN) activeren/deactiveren. Hiermee kunt u de smart-tv inschakelen met een ander apparaat. Hiervoor moeten beide apparaten via wifi met hetzelfde netwerk verbonden zijn. Het toestel voor afstandsbesturing moet eenmalig worden verbonden met het ingeschakelde tv-toestel. De besturing functioneert vervolgens alleen als het tv-toestel zich in de stand-bymodus bevindt.	
WOL	De functie Wake-On-LAN (WoL) activeren/deactiveren. Hiermee kunt u de smart-tv inschakelen met een ander apparaat. Hiervoor moeten beide apparaten via LAN met hetzelfde netwerk verbonden zijn. Het toestel voor afstandsbesturing moet eenmalig worden verbonden met het ingeschakelde tv-toestel. De besturing functioneert vervolgens alleen als het tv-toestel zich in de stand-bymodus bevindt.	



Menuoptie	Instellingen		
	ETHERNET		
	GEEN VERBINDING	Hier wordt de status van de internetverbinding via ethernet-, IP- en MAC-adressen weergegeven.	
	PROXYINSTELLINGEN	Hiermee kunt u handmatig een HTTP-proxy voor de browser vastleggen. Deze proxy mag niet worden gebruikt door andere apps.	
	IP-INSTELLINGEN	Hiermee configureert u de IP-instellingen van uw tv-toestel. Selecteer hier de optie DHCP of STATISCH . Als u STATISCH hebt geselecteerd, moet u met het digitale toetsenbord het gewenste IP-adres invoeren.	
KANAAL	KANALEN	Afhankelijk van de ontvangstmethode worden de beschikbare opties onderscheiden:	
		ANTENNE / KABEL	
		KANAALSCAN	Een zoekactie naar analoge en digitale kanalen starten. U kunt op de toets  drukken om de zoekactie af te breken. De reeds gevonden zenders worden in de zenderlijst opgeslagen.
		SCANNEN NAAR UPDATES (alleen antenne als ontvangstmethode)	Gebruik deze optie om te zoeken naar updates. Hierbij worden geen zenders verwijderd. Er worden alleen nieuw gevonden zenders toegevoegd aan de bestaande zenderlijst.
		ANALOGE HANDMATIGE SCAN (alleen met antenne als ontvangstmethode)	Hiermee start u een handmatige zoekactie naar analoge kanalen. Voer de STARTFREQUENTIE in en selecteer vervolgens OMHOOG SCANNEN of OMLAAG SCANNEN . Wanneer er een zender wordt gevonden, wordt de zoekactie gesloten en wordt de gevonden zender opgeslagen in de zenderlijst.
		ENKELE RF-SCAN	Kies een RF-kanaal met de pijltoetsen   . Het SIGNAALNIVEAU en de SIGNAALKWALITEIT van de geselecteerde kanalen worden getoond. Druk op OK om het zoeken naar het geselecteerde RF-kanaal te starten. De gevonden zenders worden in de zenderlijst opgeslagen.
		HANDMATIGE SERVICE-UPDATE	Hiermee start u handmatig een service-update.
		LCN	Logical Channel Numbering: Kies de instelling AAN wanneer de zenders aan de hand van een vooraf ingestelde zenderlijst moeten worden gesorteerd (voor zover beschikbaar gesteld door de aanbieder van het programma).

Menuoptie	Instellingen	
	KANAALSCAN-TYPE	Bepaal welke zenders u wilt zoeken: ALLEEN GRATIS KANALEN, ALLEEN VERSLEUTELDE KANALEN of ALLE (gratis en gecodeerde kanalen).
	TYPE KANAAL-OPSLAG	Selecteer hier het type kanaalopslag. ALLE : zoeken naar digitale tv- en radiozenders. ALLEEN DIGITALE KANALEN : zoeken naar digitale tv-zenders. ALLEEN RADIOKANALEN : zoeken naar digitale radiozenders.
	FAVORIET NETWERK SELECTEREN	Selecteer hier uw favoriete netwerk. Deze optie is actief wanneer er meerdere netwerken beschikbaar zijn.
	KANAAL OVERSLAAN	Selecteer hier kanalen die bij het zappen met de afstandsbediening moeten worden overgeslagen. Selecteer de bijbehorende kanalen en druk op OK om deze te markeren.
	KANALEN SORTEREN	De positie van twee kanalen in de kanalenlijst verwisselen. Selecteer de gewenste kanalen en druk op OK om te bevestigen. Zodra u het tweede kanaal hebt gemarkeerd, wordt de positie van dit kanaal verwisseld met de positie van het eerste geselecteerde kanaal. Met de blauwe toets (GA NAAR KANAAL) opent u een invoerveld waarin u een kanaal kunt invoeren om daar snel heen te gaan.
	KANAAL VERPLAATSEN	Een kanaal verplaatsen naar de positie van een ander kanaal. Markeer het kanaal dat u wilt verplaatsen en druk op OK om dit te selecteren. Markeer het tweede kanaal op dezelfde manier. Wanneer u het tweede kanaal hebt geselecteerd, wordt het eerste geselecteerde kanaal verplaatst naar dit kanaal. Met de blauwe toets (GA NAAR KANAAL) opent u een invoerveld waarin u een kanaal kunt invoeren om daar snel heen te gaan.

Menuoptie	Instellingen		
	KANAAL BEWERKEN	Hiermee bewerkt u de kanalen in de kanalenlijst. U kunt de naam en het kanaalnummer van het geselecteerde kanaal bewerken en informatie over de netwerknnaam, frequentie, het kleursysteem en geluidssysteem voor dit kanaal openen, indien beschikbaar. Afhankelijk van het kanaal, kunt u ook andere opties bewerken. Druk op de blauwe toets om het gemarkeerde kanaal te verwijderen.	
	FIJNAFSTELLING VAN ANALOGE KANALEN	Hier kunt u de analoge kanalen nauwkeurig afstemmen.	
	KANAALLIJST WISSEN (alleen met kabel als ontvangstmethode)	Met deze optie kunt u de inhoud van de kanalenlijst verwijderen.	
	VOORKEURSSATELLIET / ALGEMENE SATELLIET		
	SATELLIET OP-NIEUW SCANNEN		Met deze optie start u een zoekactie naar satellieten. Wanneer u de voorkeur geeft aan deze zoekoptie, zijn sommige zoekinstellingen niet beschikbaar. Hierdoor worden de instellingen die u tijdens de eerste installatie hebt geconfigureerd mogelijk niet gewijzigd. Nadat u deze optie hebt geselecteerd, selecteert u de satellieten die u wilt doorzoeken en drukt u op OK .
		SATELLIETSTATUS	Hiermee activeert/deactiveert u de satellietstatus.
		SATELLIETNAAM	Weergave van de satellietnaam
		LNB-VOEDING	Hier stelt u de gewenste LNB-spanning in.
		LNB FREQUENCY	Stel hier de gewenste LNB-frequentie in.
		DISEQC SET	Als u een satellietantenne met meerderde LNB's of een DiSE-qC-schakelaar hebt aangesloten, kunt u hier de gewenste LNB instellen.
TOON 22 KHZ		Hier kunt u eventueel het geluid instellen. De standaardinstelling is AUTOMATISCH .	
TONEBURST	Als uw satellietinstallatie een geluidssignaal nodig heeft, kunt u hier TONEBURST A of B instellen.		

Menuoptie	Instellingen		
		TRANSPONDER	Selecteer hiervoor de transponder, de gewenste frequentie, baudsnelheid en polarisatie.
		SIGNAALKWALITEIT	Weergave van de signaalkwaliteit
		SIGNAALNIVEAU	Weergave van het signaalniveau
	SATELLIET TOEVOEGEN	Selecteer deze optie om een satelliet toe te voegen. De instelmogelijkheden zijn hier hetzelfde als bij SATELLITEN WERDEN NOCH EINMAL GESUCHT .	
	SATELLIETUPDATE	Hiermee werkt u de satellieten bij door de vorige scan te herhalen met dezelfde instellingen. U kunt deze instellingen ook vóór de zoekactie wijzigen. De instelmogelijkheden zijn hier hetzelfde als bij SATELLITEN WERDEN NOCH EINMAL GESUCHT .	
	HANDMATIGE AFSTELLING VAN SATELLIET	Met deze optie start u een handmatige zoekactie naar satellieten.	
	KANAAL OVERSLAAN	Selecteer de kanalen die moeten worden overgeslagen wanneer u met de afstandsbediening naar kanalen zapt. Markeer de gewenste kanalen in de lijst en druk op OK om deze te selecteren of om de selectie op te heffen.	
	KANALEN SORTEREN	Hiermee verwisselt u de positie van twee geselecteerde kanalen in de kanalenlijst. Selecteer het gewenste kanaal in de lijst en druk op OK om te bevestigen. Zodra u het tweede kanaal hebt geselecteerd, wordt de positie van dit kanaal verwisseld met de positie van het eerste geselecteerde kanaal.	
	KANAAL VERPLAATSEN	Een kanaal verplaatsen naar de positie van een ander kanaal. Markeer het kanaal dat u wilt verplaatsen en druk op OK om dit te selecteren. Markeer het tweede kanaal op dezelfde manier. Wanneer u het tweede kanaal hebt geselecteerd, wordt het eerste geselecteerde kanaal verplaatst naar dit kanaal.	

Menuoptie	Instellingen	
	KANAAL BEWERKEN	Hiermee bewerkt u de kanalen in de kanalenlijst. U kunt de naam en het kanaalnummer van het geselecteerde kanaal bewerken en informatie over de netwerknnaam, frequentie, het kleursysteem en geluidssysteem voor dit kanaal weergeven, indien beschikbaar. Afhankelijk van het kanaal, kunt u ook andere opties bewerken. Druk op de blauwe toets om het gemarkeerde kanaal te verwijderen.
	KANAALLIJST WISSEN	Met deze optie kunt u de inhoud van de kanalenlijst verwijderen.
KANAALINSTALLATIEMODUS	Selecteer hier de gewenste ontvangstmethode: ANTENNE, KABEL, VOORKEURSSATELLIET of ALGEMENE SATELLIET .	
AUTOMATISCHE KANAALUPDATE	Automatisch bijwerken van het kanaal activeren/deactiveren.	
BERICHT OVER KANAALUPDATE	De meldingen over het bijwerken van kanalen activeren/deactiveren.	
OUDERLIJK TOEZICHT	Als u deze menuoptie met OK bevestigt, verschijnt er een dialoogvenster. Er wordt naar een wachtwoord (of de pincode) gevraagd. Voer het wachtwoord dat u bij de eerste installatie hebt gekozen, of het master-wachtwoord 1234 in. Als het wachtwoord juist is, verschijnt het dialoogvenster met de beveiligingsinstellingen.	
	GEBLOKKERDE KANALEN Selecteer in de kanalenlijst de kanalen die u wilt blokkeren. Markeer een kanaal en druk op OK om deze te selecteren of om de selectie op te heffen. Als u een geblokkeerd kanaal wilt bekijken, moet u eerst een wachtwoord invoeren.	
	PROGRAMMABEPERKINGEN Hiermee blokkeert u programma's op basis van de leeftijdsclassificatie. Deze informatie wordt uitgezonden met het programma. Wanneer de functie geactiveerd is, kunt u CLASSIFICATIESYSTEEM vastleggen en beperkingen voor CLASSIFICATIES bepalen.	
	INVOER VERGRENDELD Hiermee voorkomt u toegang tot de geselecteerde inhoud van de ingangsbron. Markeer de gewenste ingangsbron en druk op OK om deze te blokkeren of deblokken. Als u naar een geblokkeerd kanaal wilt schakelen, moet u eerst een wachtwoord invoeren.	



Menuoptie	Instellingen	
		<p>PINCODE WIJZIGEN Hiermee wijzigt u de standaardpincode. Kies deze optie en druk op OK. U moet eerst de oude pincode invoeren. Daarna kunt u een nieuw wachtwoord bepalen. Voer het nieuwe wachtwoord nog een tweede keer in om te bevestigen.</p> <p> Noteer de nieuwe pincode. Anders moet het toestel naar de fabrieksinstellingen worden teruggezet en gaan alle instellingen en lijsten met zenders verloren.</p>
	AUDIOTAAL	Selecteer de instelling van het audiokanaal, indien beschikbaar. Deze optie is mogelijk niet zichtbaar, afhankelijk van het feit of het laatst bekeken kanaal analoog was of niet.
	OPEN-SOURCE-LICENTIES	Weergave van de licentie-informatie van opensourcesoftware.
	VERSIE	Weergave van versienummer van het systeem.
ACCOUNTS EN INLOGGEN	Hier wordt uw Google-account weergegeven wanneer u zich hiermee hebt aangemeld. Instellingen voor gegevenssynchronisatie kunt u hier configureren. U kunt uw geregistreerde account ook verwijderen van uw tv-toestel.	
APPS	Met deze optie kunt u uw apps beheren.	
APPARAAT-VOORKEUREN	OVER	Hier vindt u diverse informatie over uw systeem. Hier staat onder andere uw ESN-nummer voor Netflix. Dit ESN-nummer is een unieke ID waarmee uw tv-toestel wordt geïdentificeerd. Daarnaast kunt u onder SYSTEEMUPDATE zoeken naar systeemupdates, kunt u onder APPARAATNAAM de naam van uw tv-toestel wijzigen en kunt u onder OPNIEUW OPSTARTEN het tv-toestel opnieuw opstarten.
	DATUM EN TIJD	<p>Hier stelt u de datum- en tijdopties van uw tv-toestel in.</p> <p> De timer-instellingen werken alleen correct, als de juiste tijd is ingesteld.</p>
		<p>AUTOMATISCHE TIJD EN DATUM Selecteer hier de optie NETWERKTIJD GEBRUIKEN als u wilt dat de datum en tijd automatisch worden bijgewerkt via het netwerk. Selecteer de instelling UIT als u de instellingen handmatig wilt configureren. U kunt dan onder TIJD INSTELLEN en DATUM INSTELLEN de gewenste instellingen configureren.</p> <p>TIJDSZONE INSTELLEN Kies hier de gewenste tijdzone. Selecteer DOOR UITZENDING GELEVERDE TIJDSZONE GEBRUIKEN als u wilt dat deze ook automatisch wordt bijgewerkt.</p> <p>24-UURS KLOK GEBRUIKEN Selecteer de gewenste notatie voor de tijdweergave.</p>

Menuoptie	Instellingen	
	TIMER	Een automatische inschakel- en uitschakeltijd activeren/deactiveren.
		TYPE TIJD VOOR AUTOMATISCH AAN Selecteer de optie AAN of EÉN KEER om de instelling van de inschakeltimer te activeren. Selecteer de optie UIT om deze te deactiveren. Met de instelling EÉN KEER wordt het tv-toestel slechts één keer ingeschakeld op het vastgelegde tijdstip.
		TIJD VOOR AUTOMATISCH AAN Kies hier de inschakeltijd.
		TYPE TIJD VOOR AUTOMATISCH UIT Selecteer de optie AAN of EÉN KEER om de instelling van de uitschakeltimer te activeren. Selecteer de optie UIT om deze te deactiveren. Met de instelling EÉN KEER wordt het tv-toestel slechts één keer uitgeschakeld op het vastgelegde tijdstip.
		TIJD VOOR AUTOMATISCH UIT Kies hier de uitschakeltijd.
	TAAL	De gewenste menutaal selecteren.
	TOETSENBORD	Uw type toetsenbord selecteren en de toetsenbordinstellingen beheren.
	INGANGEN	Hier kunt u alle ingangen van het apparaat tonen of verbergen. U kunt ook voor iedere ingang de naam wijzigen door hiervoor een van de bestaande namen te selecteren of een naam in te voeren.
		HDMI-BEDIENING Activeer deze functie om de communicatie met alle via HDMI aangesloten apparaten mogelijk te maken. Zo kunt u de basisfuncties van alle apparaten in een HDMI-netwerk via één afstandsbediening aansturen. Activeer deze functie als u onder de optie INSTELLINGEN > APPARAATVOORKEUREN > GELUID > SPEAKERS extra instellingen wilt definiëren. Activeer eerst HDMI-BEDIENING en selecteer HDMI2 als bron. Als u al een CEC-compatibel apparaat hebt aangesloten, verschijnt in plaats van HDMI2 de naam van dit apparaat. De basisfuncties van het apparaat kunnen vervolgens automatisch worden bediend met de afstandsbediening van de smart-tv.

Menuoptie	Instellingen	
		<p>APPARAAT AUTOMATISCH UIT Activeer deze functie wanneer alle HDMI-apparaten gelijktijdig met het tv-toestel moeten worden uitgeschakeld.</p> <p>TV AUTOMATISCH AAN Activeer deze functie wanneer het tv-toestel gelijktijdig met de HDMI-apparaten moet worden ingeschakeld.</p> <p>HDMI EDID-VERSIE Weergave van de HDMI-EDID-versie</p> <p>LIJST MET CEC-APPARATEN Hier worden de apparaten weergegeven die zijn aangesloten op de HDMI-aansluiting.</p>
	AAN/UIT	<p> Deze instellingen kunt u ook configureren in het menu AAN/UIT. De volgende opties voor energiebesparing zijn beschikbaar:</p> <p>SLAAPTIMER Kies hier een tijdvak waarna het apparaat wordt uitgeschakeld wanneer het niet wordt bediend.</p> <p>BEELD UIT Hier kunt u het beeld uitschakelen. Kies deze optie en druk op OK. Wanneer u nu bij een zwart beeldscherm opnieuw op OK drukt, wordt de beeldweergave weer geactiveerd.</p> <p>AUTOMATISCHE UITSCHAKELING BIJ GEEN SIGNAAL Kies hier een tijdvak waarna het apparaat wordt uitgeschakeld wanneer er geeningangssignaal wordt ontvangen.</p>
	FOTO	<p> Afhankelijk van de geselecteerde ingangsbron zijn sommige menuopties mogelijk niet beschikbaar.</p> <p>BEELDMODUS Beeldmodus selecteren: GEBRIKER, STANDAARD, LEVENDIG, SPORT, FILM, GAME</p> <p> Bij een wijziging van de instelling verschijnt soms de waarschuwing dat hierdoor het energieverbruik kan toenemen. U kunt vervolgens afbreken of bevestigen met OK.</p> <p>DOLBY VISION-MELDING Als deze optie geactiveerd is, wordt gedurende korte tijd het Dolby Vision-logo weergegeven wanneer u inhoud bekijkt met Dolby Vision. Als deze optie gedeactiveerd is, wordt het Dolby Vision-logo niet weergegeven.</p> <p>AUTOM. ACHTERGRONVERLICHTING Selecteer een waarde voor de achtergrondverlichting: UIT, LAAG, GEMIDDELD, ECO. Met de instelling UIT kunt u onder ACHTERGRONVERLICHTING een afzonderlijke instelling configureren.</p>

Menuoptie	Instellingen	
	HELDERHEID Helderheid verminderen of verhogen (schaal 0-100)	
	CONTRAST Contrast verminderen of verhogen (schaal 0-100)	
	VERZADIGING Verzadiging verminderen of verhogen (schaal 0-100)	
	KLEURTOON Kleurtoon verminderen of verhogen (schaal -50 -50)	
	SCHERPTE Scherppte verminderen of verhogen (schaal 0 - 20)	
	GAMMA Selecteer de instelling voor het gamma: DONKER, MIDDEN, HELDER	
	KLEURTEMPERATUUR Selecteer de kleurtoon: GEBRUIKER, KOEL, STANDAARD, WARM . U kunt rode, groene en blauwe tinten ook afzonderlijk instellen.	
	WEERGAVEMODUS Selecteer de gewenste weergavemodus.	
	GEAVANCEERDE VIDEO-INSTELLINGEN Hier zijn de volgende opties beschikbaar.	
	DNR	Met dynamische ruisonderdrukking kunt u de ruis in het beeld verminderen en de beeldkwaliteit bij een zwak analogoog signaal verbeteren. Selecteer UIT, LAAG, GEMIDDELD, STERK of AUTOMATISCH .
	MPEG NR	Met MPEG-ruisonderdrukking wordt beeldruis in videogegevens met MPEG-compressie verwijderd voor een hogere beeldkwaliteit. Selecteer UIT, LAAG, GEMIDDELD of STERK .
	AANPASBARE LUMA-REGELING	Met deze functie wordt de verlichting aangepast aan het videomateriaal voor een betere waarneming van zwart en wit. Selecteer AUIT, LAAG, GEMIDDELD of STERK .
	LOKAAL INSTELBAAR CONTRAST	Met deze functie wordt het beeld in kleinere delen onderverdeeld. De contrastinstellingen van de verschillende delen van het beeld worden dan, afhankelijk van de inhoud, verschillend geoptimaliseerd. Daardoor krijgen donkere en lichte delen meer diepte zonder dat daarbij details verloren gaan en de kwaliteit van andere delen van het beeld erop achteruitgaat. Kies uit UIT, LAAG, GEMIDDELD en HOOG .

Menuoptie	Instellingen	
	DI FILM-MODUS	Met deze functie wordt het schokkerige effect gecorrigeerd dat bij een beeldweergave van 24 fps ontstaat. Hierbij wordt de inhoud in 60/120 fps geconverteerd, waardoor een veel vloeiendere weergave van het beeld mogelijk wordt. Selecteer UIT of AUTOMATISCH . Deze functie is niet beschikbaar in de pc- en gamemodus.
	BLUE STRETCH	Koelere wittinten worden doorgaans als helderder wit waargenomen. Met deze functie wordt de witbalans gewijzigd en kunnen gemiddelde en hogere grijswaarden door het toevoegen van blauwe tinten in een koelere kleurtemperatuur worden weergegeven.
	GAME-MODUS	In de gamemodus worden sommige algoritmes voor beeldverwerking verlaagd om videogames met hoge beeldsnelheden te kunnen verwerken. In deze modus is de functie DI FILM-MODUS niet beschikbaar.
	PC-MODUS	In de pc-modus worden sommige van de algoritmes voor beeldverwerking verlaagd om het signaaltype te behouden. Dit kan met name worden gebruikt voor RGB-ingangen.
	HDMI RGB-BEREIK (optioneel)	Kies de instelling die overeenkomt met het inkomende RGB-signaalbereik van de HDMI-bron. Het bereik kan gelimiteerd (16-235) of volledig (0-255) zijn. Selecteer VOLLEDIG , LIMIET of AUTOMATISCH . Deze optie is alleen beschikbaar wanneer de ingangsbron is ingesteld op HDMI.
	KLEURTUNER Met deze optie kunt u fijnafstelling van de kleur uitvoeren. Dit moet geactiveerd zijn om de opties FARBTON , SÄTTIGUNG , HELLIGHEIT , AUSGLEICH en VERSTÄRKUNG te kunnen wijzigen.	
	WITBALANSCORRECTIE OP ELF PUNTEN Met deze functie kalibreert u de kleurtemperatuur in gedetailleerde grijstinten. Hierdoor verbetert de gelijkmatigheid van grijstinten. Deze functie moet geactiveerd zijn om de opties VERSTERKING , ROOD , GROEN en BLAUW te kunnen wijzigen.	
	STANDAARDWAARDEN HERSTELLEN Met deze functie zet u de video-instellingen terug op de standaardinstellingen.	

Menuoptie	Instellingen	
GELUID		<p>SYSTEEMGELUIDEN De systeemgeluiden van het tv-toestel activeren/deactiveren.</p>
		<p>GELUIDSSTIJL Selecteer hier de geluidsstijl: GEBRUIKER, STANDAARD, LEVENDIG, SPORT, FILM, MUZIEK, NIEUWS. Deze functie is alleen beschikbaar als DOLBY AUDIO-VERWERKING eerst is gedeactiveerd.</p>
		<p>BALANS Stel de balans in tussen de linker- en rechterluidspreker (schaal -50 en +50). Deze functie is alleen beschikbaar als DOLBY AUDIO-VERWERKING eerst is gedeactiveerd.</p>
		<p>SURROUND-GELUID Het surroundeffect activeren/deactiveren. Deze functie is alleen beschikbaar als DOLBY AUDIO-VERWERKING eerst is gedeactiveerd.</p>
		<p>DETAIL VAN EQUALIZER Hier kunt u afzonderlijke geluidsinstellingen selecteren in het bereik van 120 HZ, 500 HZ, 1500 HZ, 5000 HZ en 10000 HZ. Deze functie is alleen beschikbaar als DOLBY AUDIO-VERWERKING eerst is gedeactiveerd.</p>
		<p>SPEAKERS Voor de luidsprekers is hier standaard de instelling TV-SPEAKERS geselecteerd, zodat voor de geluidsoverdracht alleen de interne luidsprekers worden gebruikt. U heeft bovendien de mogelijkheid de instelling EXTERN AUDIOSYSTEEM te selecteren en via de HDMI2-aansluiting een externe versterker in een CEC-netwerk te integreren. Deze instelling kan alleen worden gekozen wanneer u eerst de HDMI-functie onder INSTELLINGEN > APPARAAT-VOORKEUREN > INGANGEN > HDMI-BEDIENING hebt geactiveerd. De interne luidsprekers worden in dit geval uitgeschakeld. Met de volumetoetsen van de afstandsbediening wordt nu het op HDMI2 aangesloten apparaat aangestuurd (OSD-weergave met de volumebalk verschijnt niet).</p> <p> De ARC-optie functioneert alleen via de HDMI2-aansluiting.</p> <p> Vanwege het grote aantal verschillende apparaten kan een storingvrije werking niet worden gegarandeerd.</p>

Menuoptie	Instellingen	
		<p>DIGITALE UITGANG Stel hier het audiotype in voor de digitale uitgang. Het standaardformaat voor het uitsturen van het stereosignaal is PCM. Kies OVERSLAAN voor het uitsturen van een digitale gegevensstroom, bijvoorbeeld naar een eindtrap met Dolby Digital-Decoder. Bij de instelling AUTOMATISCH wordt de digitale uitgang automatisch ingesteld op de externe apparatuur. U kunt ook het digitale type DOLBY DIGITAL of DOLBY DIGITAL PLUS activeren.</p> <p>SPDIF-VERTRAGING Stel hier de waarde voor de S/PDIF-vertraging in.</p> <p>AUTOMATISCHE VOLUMEREGELING Met deze functie stelt u het geluid zo in dat alle zenders hetzelfde uitgangsniveau hebben. Wanneer deze functie is gedeactiveerd, hoort u het originele volume. In de geactiveerde toestand hoort u een gelijkmatig volume. Deze functie is alleen beschikbaar als DOLBY AUDIO-VERWERKING eerst is gedeactiveerd.</p> <p>DOWNMIX-MODUS Selecteer de gewenste downmix-modus STEREO of SURROUND.</p> <p>DOLBY AUDIO-VERWERKING Activeer/deactiveer hier de geluidsverwerking van Dolby Audio. In de geactiveerde toestand kunt u onder SOUNDMODUS kiezen uit de instellingen INTELLIGENT, FILM, MUSIK EN NACHRICHTEN.</p> <p> Wanneer de functie geactiveerd is, kunnen diverse opties in het menu TON niet worden bewerkt.</p> <p>STANDAARDWAARDEN HERSTELLEN Met deze functie zet u de audio-instellingen terug op de standaardinstellingen.</p>
	OPSLAG	<p>Hier worden de status van de opslagplaats van het tv-toestel en de aangesloten apparaten en opslagmedia getoond. Markeer het betreffende medium en druk op OK om gedetailleerde informatie over het gebruik weer te geven. Er zijn ook opties voor het ontkoppelen en formatteren van de aangesloten opslagmedia.</p>
	STARTSCHERM	<p style="text-align: center;">KANALEN</p> <p>KANALEN AANPASSEN Hier kunt u selecteren welke kanalen worden weergegeven op het startscherm van het tv-toestel. Onder HIERNA AF SPELEN kunt u het kanaal "Meine Auswahl" afzonderlijk instellen.</p> <p>VIDEOVOORBEELDEN INSCHAKELEN De functie voor een voorbeeldweergave van video activeren/deactiveren.</p>

Menuoptie	Instellingen	
		<p>AUDIOVOORBEELDEN INSCHAKELEN De functie voor het luisteren naar een voorbeeld van audio activeren/deactiveren.</p> <p style="text-align: center;">APPS</p> <p>APPS OPNIEUW ORDENEN Hier kunt u de volgorde van uw apps opnieuw ordenen. Markeer een app met OK en verplaats deze met de pijltoetsen ◀ ▶ ▲ ▼ . Wanneer u op de toets ← drukt, verschijnen bovenin de links naar Google Play Store en Google Play Games. Hier kunt u meer apps/games downloaden.</p> <p>GAMES OPNIEUW ORDENEN Hier kunt u de volgorde van uw games opnieuw ordenen. Markeer een game met OK en verplaats deze met de pijltoetsen ◀ ▶ ▲ ▼ . Bovenaan vindt u links naar Google Play Store en Google Play Games. Hier kunt u meer apps/games downloaden.</p> <p style="text-align: center;">OPEN-SOURCELICENTIES</p> <p>ANDROID TV STARTSCHERM Hiermee toont u de opensourcelicenties van de startpagina van Android TV.</p> <p>ANDROID TV CORE SERVICES Hiermee toont u de opensourcelicenties van de hoofddiensten van Android TV.</p>
	DETAILHAND- DELMODUS	De demonstratiemodus activeren/deactiveren.
	GOOGLE AS- SISTENT	<p>ACCOUNTS Selecteer uw actieve account.</p> <p>SEARCHABLE APPS Hiermee bepaalt u welke apps moeten worden opgenomen in de zoekresultaten.</p> <p>SAFESEARCH FILTER Het filter voor beveiligd zoeken activeren/deactiveren.</p> <p>BLOCK OFFENSIVE WORDS De functie voor het blokkeren van aanstootgevende woorden activeren/deactiveren.</p> <p>TEMPERATURE UNIT Selecteer hier de eenheid voor de temperatuurweergave.</p> <p>OPEN SOURCE LICENSES Hiermee toont u de Google-opensourcelicenties.</p>
	SCREENSAVER	<p>SCREENSAVER Selecteer hier een screensaver.</p> <p>WANNEER INSCHAKELEN Bepaal hier wanneer de screensaver moet worden geactiveerd.</p>

Menuoptie	Instellingen			
		<p>SLAAPSTAND INSCHAKELEN Bepaal wanneer het apparaat in de rustmodus moet worden gezet.</p>		
		Kies NU BEGINNEN en druk op OK om de instellingen te activeren.		
	LOCATIE	Activeer/deactiveer de locatiebepaling via wifi. Hier worden ook de laatste locatieverzoeken weergegeven.		
	GEBRUIK EN DIAGNOSTISCHE GEGEVENS	Activeer/deactiveer de functie voor overdracht van diagnosegegevens naar Google.		
	GEBRUIK EN DIAGNOSE DOOR FABRIKANT	Activeer/deactiveer de functie voor gegevensoverdracht naar de fabrikant van het tv-toestel.		
	TOEGANKELIJKHEID	<p>AUDIOBESCHRIJVING Als de zender speciale audiosignalen voor slechtzienden uitzendt, kunt u deze functie inschakelen om deze signalen te ontvangen.</p>		
		<p>VISUELLE BEPERKING Zodra de optie AUDIOBESCHRIJVING is geactiveerd, kunt u in dit menu de volgende instellingen configureren:</p>		
		SPEAKER	Activeer deze optie wanneer u de audiobeschrijving via de luidsprekers wilt horen.	
		HOOFDTELEFOON	Activeer deze optie wanneer u de audiobeschrijving via de hoofdtelefoon wilt horen.	
		VOLUME	<p>Hiermee regelt u het volume van de audiobeschrijving.</p> <p> WAARSCHUWING! Gevaar voor gehoorschade! Voorkom mogelijke gehoorschade door luisteren bij een hoog volume gedurende langere tijd te vermijden.</p> <ul style="list-style-type: none"> ■ Stel het volume in op het laagste niveau voordat u begint met afspelen. ■ Start met afspelen en verhoog het volume tot het niveau dat u prettig vindt. 	
MEEDRAAIEN EN FADE IN/UIT		Activeer deze optie wanneer u de audiobeschrijving duidelijker wilt horen.		

Menuoptie	Instellingen	
		AUDIO VOOR VISUELE BEPERKING Selecteer hier het audiotype voor slechtzienden. De beschikbare opties zijn afhankelijk van het geselecteerde programma.
		FADERREGELING Stel hier de volumeverhouding tussen het hoofdaudiosignaal van het tv-toestel (MAIN) en de audiobeschrijving (AD) in.
	GEHOORBEPERKING Als de zender speciale signalen voor slechthorenden uitzendt, kunt u deze functie inschakelen om deze signalen te ontvangen. De betreffende informatie moet door de zender ter beschikking worden gesteld.	
	GESPROKEN ONDERTITELING Activeer deze functie wanneer de ondertitels van een programma hoorbaar moeten zijn. De betreffende informatie moet door de zender ter beschikking worden gesteld.	
	AC4-DIALOOGOPTIMALISATIE Hier kunt u een instelling voor de dialoogverbetering kiezen: UIT, LAAG, GEMIDDELD, HOOG . Door deze functie wordt de duidelijkheid van het dialoogsignaal verbeterd om een betere verstaanbaarheid te bereiken.	
	ONDERTITELING Kies hier de weergaveopties en ondertitelstijl.	
	TEKST MET HOOG CONTRAST Activeer deze functie wanneer de ondertitels met een hoger contrast moeten worden weergegeven, zodat deze beter zichtbaar zijn.	
	RESETTEN	Met deze optie kunt u het apparaat terugzetten op de fabrieksinstellingen en opnieuw een eerste configuratie uitvoeren.
AFSTANDSBE- DIENINGEN EN ACCESSOIRES	Hier kunt u de naam van de gekoppelde afstandsbediening wijzigen of de afstandsbediening ontkoppelen van het tv-toestel. U kunt hier ook andere Bluetooth-apparaten koppelen aan het systeem.	
	ACCESSOIRE TOEVOEGEN	Met deze optie start u het zoeken naar Bluetooth-apparaten in uw omgeving.
	TV REMOTE	Hier kunt u de naam van uw Bluetooth-afstandsbediening wijzigen (NAAM WIJZIGEN) en de verbinding verbreken (KOPPELING ONGEDAAN MAKEN) of tot stand brengen (KOPPELING).

11.3. Menu Opnemen



Controleer voordat u een opname start of u een USB-opslagmedium op een van de USB-aansluitingen hebt aangesloten.

11.3.1. Menu Opnamelijst



Kies deze optie in de modus Live TV en druk op **OK**. Hier vindt u een lijst van alle opnamen die op de gegevensdrager staan. Selecteer een opname en druk op **OK** om te starten. Druk op de toets **■** of **←** om te stoppen.

In de opnamelijst zijn de volgende opties beschikbaar:

Menuoptie	Instellingen
PAGINA OM-HOOG (rode toets)	Met deze optie gaat u naar de bovenste opname in de lijst.
PAGINA OM-LAAG (groene toets)	Met deze optie gaat u naar de onderste opname in de lijst.
VERWIJDEREN (gele toets)	Met deze optie kunnen bestaande opnames worden gewist. Beantwoord hiervoor de vraag of u het zeker weet, met JA .
INFORMATIE (blauwe toets)	Met deze optie kunt u informatie over de geselecteerde opname openen.

11.3.2. Menu apparaatinformatie

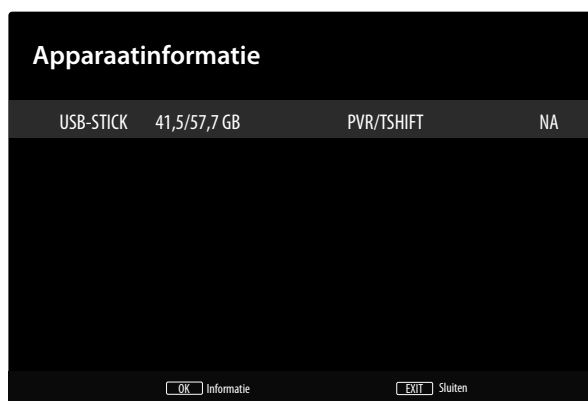

Met deze optie kunt u instellingen voor een gekoppelde USB-stick configureren. Kies het gewenste medium en druk op **OK**. Hierbij worden de volgende opties getoond:

Menuoptie	Instellingen
TIJDVERSCHUIVING INSTELLEN	Bepaal of de geselecteerde USB-stick moet worden gebruikt voor de timeshift-opname.
PVR INSTELLEN	Bepaal of het geselecteerde USB-medium moet worden gebruikt voor de PVR-opname.
FORMATTEREN	<p>Selecteer de menuoptie FORMATTEREN. De melding BIJ FORMATTEREN WORDEN ALLE GEGEVENS GEWIST. WEET JE HET ZEKER?. Kies JA als u het formatteren wilt starten en NEE om de procedure te annuleren. Bevestig met OK.</p> <p> Wanneer u formatteert, worden alle gegevens die zijn opgeslagen op het USB-medium verwijderd en wordt het bestandssysteem geconverteerd naar FAT32. In de meeste gevallen kunnen zo stationsfouten worden hersteld.</p>
SNELHEIDSTEST	Start een snelheidstest voor het geselecteerde USB-medium.

11.3.3. Menu Planningslijst

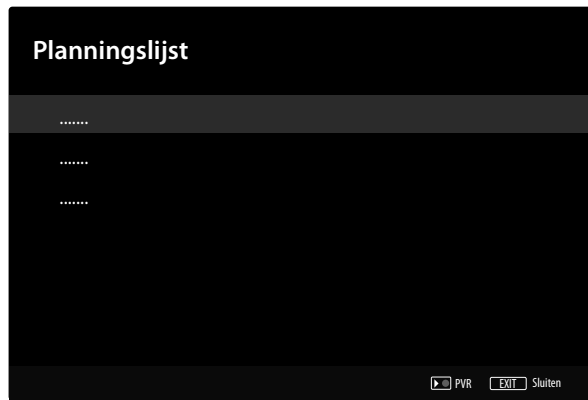

In de lijst met tijdschema's worden alle geprogrammeerde timers weergegeven. Druk op de toets ● om extra opname- en herinneringstimers toe te voegen. Vervolgens kunt u de volgende instellingen configureren.

Menuoptie	Instellingen
BRONTYPE	Selecteer hier de gewenste bron (bijv. tv).
KANAALGE- GEGEVENS	Hier bewerkt u de kanaalinformatie.
GEBEURTENIS- MODEL	Selecteer hier het gebeurtenismodel TIMINGPROGRAMMERING of MET SIGNAAL ONDERSTEUNDE OPNAME .
STARTDATUM	Hier voert u de startdatum in.
BEGINTIJD	Hier voert u de starttijd in.
EINDTIJD	Hier voert u de eindtijd in.
TYPE PLAN- NING	Selecteer hier het type timer (HERINNERING of OPNEMEN).
TYPE HERHA- LING	Bepaal hier het type herhaling EÉN KEER , GAGELIJKS of WEEK . Wanneer u de optie Wöchentlich selecteert, kunt u vervolgens de gewenste weekdag voor de timer vastleggen.

Selecteer vervolgens **TOEVOEGEN** en druk op **OK** om de nieuwe timer op te slaan. Deze wordt nu in de tijdschemalist weergegeven.

Bestaande timerprogrammeringen kunt u in de tijdschemalist bewerken of verwijderen. Markeer hiertoe de betreffende timer en druk op **OK**. Hieronder worden nu de opties **BEWERKEN** en **ANNULEREN** weergegeven. Kies de gewenste optie en druk op **OK**. Bij het verwijderen van een timer moet u vervolgens de veiligheidsvraag beantwoorden. Na het bewerken van een timer kunt u deze timer overschrijven (**VERVANGEN**) of toevoegen als nieuwe timer (**TOEVOEGEN**).

11.3.4. Menu Tijdverschuivingsmodus

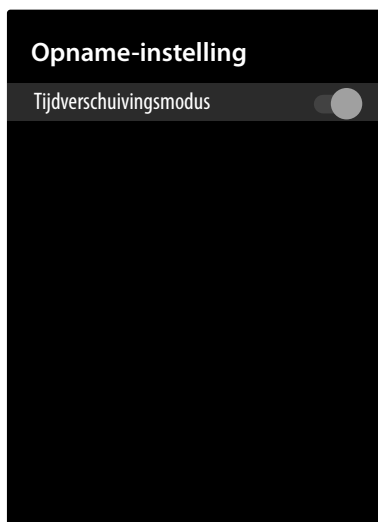

Activeer deze functie om de timeshift-opname te kunnen uitvoeren.

Opnemen met de mediatoetsen

Met behulp van de **mediatoetsen** kunt u het opnemen en afspelen direct aansturen.

●	Druk op deze toets om het actuele programma direct te laten opnemen.
II ▶	Met deze toets kan het afspelen worden onderbroken en weer worden gestart.
■	Met deze toets kunt u het opnemen en afspelen stoppen.
◀◀	Met deze toets kunt u tijdens het afspelen langzaam of snel terugspoelen op verschillende snelheden: x1/2, x1/4, x2, x4, x8, x16, x32 Druk op de toets ▶ om terug te keren naar normaal afspelen.
▶▶	Met deze toets kunt u tijdens het afspelen langzaam of snel vooruitspoelen op verschillende snelheden: x1/2, x1/4, x2, x4, x8, x16, x32 Druk op de toets ▶ om terug te keren naar normaal afspelen.

Timeshift-Aufnahme

Om de timeshift-opnamefunctie te kunnen gebruiken, moet de modus voor uitgesteld kijken in het menu **OPNEMEN > TIJDVERSCHUIVINGSMODUS** worden geactiveerd. Het is mogelijk om in de tv-modus een timeshift-opname te starten, zodat u het momenteel uitgezonden programma later kunt bekijken. Ga hiervoor als volgt te werk:

II	Druk tijdens de actuele uitzending op deze toets. Het programma stopt en op de achtergrond loopt de timeshift-opname. Druk opnieuw op de toets om de timeshift-weergave te starten. Het programma gaat nu weer verder vanaf het punt waar het was gestopt.
▶	Als u eerder met de toets II een timeshift-opname hebt gestart, kunt u het afspelen van de timeshift-opname ook starten met deze toets.
■	Met deze toets kunt u het afspelen van de timeshift-opname stoppen. Het programma wordt daarna weer normaal afgespeeld en niet later dan het is uitgezonden.

12. Kanalenlijst

Druk terwijl de televisie is ingeschakeld op de toets **OK** om de kanalenlijst te openen.

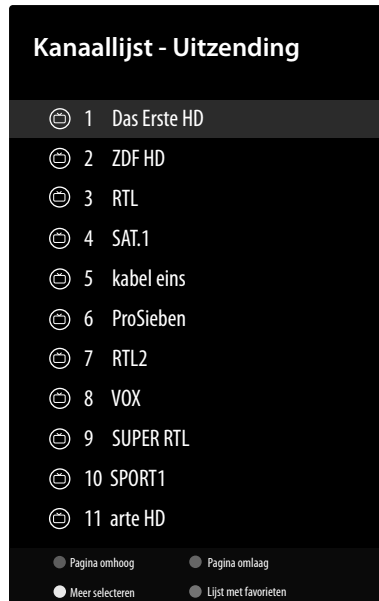

Met de toetsen **▲ ▼** kunt u zenders uit de lijst selecteren en met de toets **OK** kunt u deze activeren. Hier zijn de volgende opties beschikbaar om te bewerken:

Menuoptie	Instellingen		
PAGINA OMHOOG (rode toets)	Met deze optie gaat u naar de bovenste zender op de weergegeven pagina. Wanneer u nogmaals op deze toets drukt, gaat u in stappen van 11 omhoog door de kanalenlijst.		
PAGINA OMLAAG (groene toets)	Met deze optie gaat u naar de onderste zender op de weergegeven pagina. Wanneer u nogmaals op deze toets drukt, gaat u in stappen van 11 omlaag door de kanalenlijst.		
MEER SELECTEREN (gele toets)	Hier kunt u de volgende opties bewerken:		
	SELECTEER HET TYPE	Filter de weergave van de kanalen op basis van de volgende opties:	
		UITZENDING	Alle ontvangen kanalen worden weergegeven.
		DIGITAAL	Alleen digitale tv-zenders worden weergegeven.
		RADIO	Alleen radiozenders worden weergegeven.
		GRATIS	Alleen de gratis te ontvangen zenders worden weergegeven
		VERSLEUTELD	Alleen gecodeerde zenders worden weergegeven.
		ANALOOG	Alleen analoge tv-zenders worden weergegeven.
FAVORIET	Alleen de favorieten worden weergegeven.		

Menuoptie	Instellingen		
	SORTEREN	Hiermee kunt u de weergave van de kanalen sorteren met behulp van de volgende opties:	
		STANDAARD	De standaardsortering wordt toegepast.
		OPLOPEND OP NAAM	De kanalen worden oplopend gesorteerd op alfabetische volgorde op basis van de naam.
		AFLOPEND OP NAAM	De kanalen worden aflopend gesorteerd op alfabetische volgorde op basis van de naam.
		VERSLEUTELD	Selecteer hier of in de lijst alleen de vrij beschikbare, alleen de gecodeerde of alle zenders moeten worden weergegeven.
		DTV/DATA/RADIO/ATV	Selecteer hier of in de lijst alleen tv-zenders, alleen radiozenders, alleen gegevenszenders of alle zenders moeten worden weergegeven.
	UHD/HD/SD	Kies of alleen UHD, HD, SD of alle zenders moeten worden weergegeven.	
	ZOEKEN	Met deze functie kunt u kanalen zoeken.	
LIJST MET FAVORIETEN (blauwe toets)	Hier kunt de lijst met voorkeurszenders openen. Met de toets ◀ ▶ kunt u een van de vier lijsten met favorieten selecteren. Zenders die eerder in het menu KANALEN > TOEVOEGEN AAN MIJN FAVORIETEN zijn gemarkeerd als favoriet, worden hier getoond. Met de blauwe toets (VERWIJDEREN) kunt u favorieten verwijderen. Markeer zenders met de gele toets (LIJST SELECTEREN) om deze te verplaatsen.		

13. Multi Media Player (MMP)

Als u een USB-gegevensdrager aansluit op het tv-toestel, kunt u foto's, muziek, video's of tekst afspelen of weergeven. Selecteer Multi Media Player (MMP) op de startpagina  en druk op **OK** om deze te openen en de gekoppelde USB-apparaten of mediaservers te doorzoeken en inhoud af te spelen of weer te geven.

Informatie over USB-gebruik

- ▶ Het is mogelijk dat bepaalde soorten USB-apparaten (mp3-spelers) niet compatibel zijn met deze smart-tv.
- ▶ Sluit het USB-apparaat rechtstreeks aan.
- ▶ Gebruik geen aparte kabel, omdat er daardoor compatibiliteitsproblemen kunnen ontstaan.
- ▶ Koppel het USB-apparaat niet los terwijl er nog een bestand wordt afgespeeld of weergegeven.



LET OP!

Gevaar voor beschadiging!

Het snel en een paar keer achter elkaar aansluiten en loskoppelen van USB-apparaten is schadelijk en kan fysieke schade aan het USB-apparaat en de smart-tv tot gevolg hebben.

- Let vooral op dat u het USB-apparaat niet meerdere keren achter elkaar aansluit en weer loskoppelt.

In de mediaspeler worden alle mappen en alle afspeelbare gegevens weergegeven. Met de pijltoetsen ◀ ▶ ▲ ▼ kunt u in de mediaspeler navigeren. Mediabestanden kunnen worden geopend met de toets **OK**.

13.1. Hoofdmenu van de mediaspeler

U komt in het hoofdmenu nadat u zoals hierboven beschreven via USB toegang hebt gekregen tot de mediaspeler.

- ▶ U kunt kiezen uit de volgende opties:
 - **VIDEO** - voor het afspelen van videobestanden
 - **FOTO** - voor het weergeven van fotobestanden
 - **MUZIEK** - voor het afspelen van muziekbestanden
 - **TEKST** - voor het weergeven van beschikbare mediabestanden
- ▶ Kies met ◀ ▶ het bijbehorende menu en bevestig dit met **OK**.
- ▶ Kies nu de bron waarvan u de bestanden wilt afspelen (bijvoorbeeld USB-stick of een harde schijf).
- ▶ Navigeer vervolgens door de map en zoek de gewenste mediabestanden. De volgende toetsfuncties zijn beschikbaar:

Pijltoetsen ◀ ▶ ▲ ▼	Door de mappenstructuur navigeren.
OK	De map selecteren en de bestanden starten
EXIT	De mediaspeler verlaten
Blaauwe toets	De lijstweergave openen
MENU	Hierbij verschijnen de volgende opties: SORTEREN: Kies hoe u de bestanden wilt sorteren MEDIATYPE: hiermee selecteert u welke gegevens moeten worden weergegeven MINIATUURGROOTTE: mapweergave vergroten/verkleinen KOPIËREN: selectie kopiëren PLAKKEN: selectie invoegen VERWIJDEREN: Selectie verwijderen RECURSIEVE PARSER: alleen de betreffende mediabestanden weergegeven. NORMALE PARSER: de betreffende mediabestanden en mappen weergegeven. FOTOLIJSJTJE: een framemodus instellen.

13.1.1. Video

Als u **VIDEO** uit het hoofdmenu kiest, worden de beschikbare videobestanden gefilterd en op het beeldscherm weergegeven.

- ▶ Kies als er zich meerdere mappen op de gegevensdrager bevinden, met ◀ ▶ ▲ ▼ eerst de map en open deze met **OK**.
- ▶ Kies het gewenste bestand met de pijltoetsen en druk op de toets **OK**. Vervolgens wordt het afspelen gestart.

Hier kunt u de volgende functies van de mediatoetsen gebruiken:

▶	Afspelen van geselecteerde video's starten/onderbreken.
■	Met deze toets kunt u het afspelen stoppen.
◀◀	Met deze toets kunt u tijdens het afspelen langzaam of snel terugspoelen op verschillende snelheden: x2, x4, x8, x16, x32 Druk op de toets ▶ om terug te keren naar normaal afspelen.
▶▶	Met deze toets kunt u tijdens het afspelen langzaam of snel vooruitspoelen op verschillende snelheden: x2, x4, x8, x16, x32 Druk op de toets ▶ om terug te keren naar normaal afspelen.

Als u tijdens het afspelen op de toets **MENU** drukt, verschijnen de volgende opties:

AFSPELEN/ONDERBREKEN	Afspelen starten/stoppen.
HERHALEN	Videoherhaling instellen.
INFORMATIE WEERGEVEN	Hiermee toont u informatie over het weergegeven videobestand.
FOTO-INSTELLINGEN	Hiermee kunt u de instellingen in het menu FOTO configureren. Deze zijn hetzelfde als in het menu INSTELLINGEN > APPARAATVOORKEUREN > FOTO .
GELUIDSINSTELLINGEN	Hiermee kunt u de instellingen in het menu GELUID configureren. Deze zijn hetzelfde als in het menu INSTELLINGEN > APPARAATVOORKEUREN > GELUID .
AUDIO-INSTELLINGEN	Hiermee toont u informatie over het geluidsspoor van de video.
LAATSTE POSITIE	Hier kunt u een bepaalde locatie van de video opslaan.
ZOEKEN	Hier kunt u naar een specifieke positie in de video gaan door het betreffende tijdpunt in te voeren met de cijfertoetsen en vervolgens op OK te drukken.

13.1.2. Foto

Als u **FOTO** in het hoofdmenu kiest, worden de beschikbare videobestanden gefilterd en op het beeldscherm weergegeven.

- ▶ Kies als er zich meerdere mappen op de gegevensdrager bevinden, met ◀ ▶ ▲ ▼ eerst de map en open deze met **OK**.
- ▶ Kies het gewenste bestand met de pijltoetsen en druk op de toets **OK**. Vervolgens wordt het afspelen gestart.

Hier kunt u de volgende functies van de mediatoetsen gebruiken:

▶	Afspelen starten/onderbreken.
◀◀	Vorige foto
▶▶	Volgende foto

Als u tijdens het afspelen op de toets **MENU** drukt, verschijnen de volgende opties:

AFSPELEN/ONDERBREKEN	Afspelen starten/stoppen.
HERHALEN	Herhalen van een fotoserie instellen.
SHUFFLE AAN/UIT	De functie voor willekeurige volgorde activeren/deactiveren.
DRAAIEN	Het geselecteerde beeld 90 graden rechtsom draaien. Wanneer u tijdens weergave op de groene toets drukt, kunt u de foto op dezelfde manier draaien.
ZOOM	Hiermee vergroot u het getoonde beeld in drie stappen (1-FACH , 2-FACH of 4-FACH). Wanneer u tijdens weergave op de gele toets drukt, kunt u deze vergrotingsniveaus ook overslaan.
INFORMATIE WEERGEVEN	Hiermee toont u informatie over het weergegeven fotobestand.
AFBEELDING VOOR FOTOLIJSTJE	Hier kunt u foto's toevoegen aan een fotolijst.

13.1.3. Muziek

Als u **MUZIEK** in het hoofdmenu kiest, worden de beschikbare muziekbestanden gefilterd en op het beeldscherm weergegeven.

- ▶ Kies als er zich meerdere mappen op de gegevensdrager bevinden, met ◀ ▶ ▲ ▼ eerst de map en open deze met **OK**.
- ▶ Kies het gewenste bestand met de pijltoetsen en druk op de toets **OK**. Vervolgens wordt het afspelen gestart.

Hier kunt u de volgende functies van de mediatoetsen gebruiken:

▶	Afspelen van geselecteerde nummers starten/onderbreken.
■	Met deze toets kunt u het afspelen stoppen.
◀◀	Snel terugspoelen
▶▶	Snel vooruitspoelen

Als u tijdens het afspelen op de toets **MENU** drukt, verschijnen de volgende opties:

AFSPELEN/ONDERBREKEN	Afspelen starten/stoppen.
HERHALEN	Het herhalen van de nummers instellen.
SHUFFLE AAN/UIT	De functie voor willekeurige volgorde activeren/deactiveren.
INFORMATIE WEERGEVEN	Hiermee toont u informatie over het weergegeven muziekbestand.
SPECTRUM VERBERGEN	Weergave van het frequentiespectrum activeren/deactiveren.
SONGTEKSTOPTIES	Indien beschikbaar, kunt u hier opties voor liedteksten oproepen.
BEELD UIT	Hiermee kunt u de instellingen in het menu AAN/UIT configureren. Deze zijn hetzelfde als in het menu INSTELLINGEN > APPARAATVOORKEUREN > AAN/UIT .
GELUIDSINSTELLINGEN	Hiermee kunt u de instellingen in het menu GELUID configureren. Deze zijn hetzelfde als in het menu INSTELLINGEN > APPARAATVOORKEUREN > GELUID .

13.1.4. Tekst

Als u **TEKST** in het hoofdmenu kiest, worden de beschikbare muziekbestanden gefilterd en op het beeldscherm weergegeven.

- ▶ Kies als er zich meerdere mappen op de gegevensdrager bevinden, met ◀ ▶ ▲ ▼ eerst de map en open deze met **OK**.
- ▶ Kies het gewenste bestand met de pijltoetsen en druk op de toets **OK**. Vervolgens wordt het afspelen gestart.
- ▶ Gebruik de pijlknoppen ◀ ▶ ▲ ▼ om door de pagina's van een document te bladeren.

Hier kunt u de volgende functies van de mediatoetsen gebruiken:

▶	Weergave van geselecteerde tekst starten/onderbreken.
---	---

Als u tijdens het afspelen op de toets **MENU** drukt, verschijnen de volgende opties:

AFSPELEN/ONDERBREKEN	Afspelen starten/stoppen.
HERHALEN	Het herhalen van de tekst instellen.
SHUFFLE AAN/UIT	De functie voor willekeurige volgorde activeren/deactiveren.
LETTERTYPE	Bewerk de tekststijl met FORMAAT, STIJL en KLEUR .
INFORMATIE WEERGEVEN	Hiermee toont u informatie over het weergegeven tekstbestand.

13.1.5. Afspelen via DMR

U kunt gegevens vanaf een mobiel apparaat afspelen/weergeven via de mediaspeler van het tv-toestel. Ga als volgt te werk:

- ▶ Zorg ervoor dat uw mobiele apparaat verbonden is met hetzelfde netwerk als het tv-toestel.
- ▶ Open Multi Media Player (MMP) op de startpagina.
- ▶ Selecteer het gewenste mediatype.
- ▶ Druk op het volgende scherm op de **blauwe knop** om de mappenstructuur weer te geven in de lijstweergave. Druk vervolgens op de toets ◀. De optie **DMR** (Digital Media Renderer) wordt nu weergegeven onder het mediatype.
- ▶ Kies de optie **DMR** en druk op **OK**. Het tv-toestel is gereed om het mediabestand te ontvangen dat wordt verzonden vanaf uw mobiele apparaat.
- ▶ Open op het mobiele apparaat het bestand dat u wilt vrijgeven en tik op het vrijgavesymbool of op de bijbehorende optie in het optiemenu van uw mobiele apparaat. Hierdoor wordt een lijst van beschikbare apparaten weergegeven.
- ▶ Selecteer nu uw tv-toestel. U kunt de toestelnaam van uw tv-toestel opvragen via het menu **INSTELLINGEN > APPARAATVOORKEUREN > OVER**. Indien nodig, kunt u ook de naam van het tv-toestel wijzigen door een van de vooraf gedefinieerde namen te kiezen of door zelf een naam in te voeren.

Wanneer de verbinding tot stand is gebracht, wordt het geselecteerde mediabestand op uw tv-toestel afgespeeld/weergegeven.

14. Google Cast

Met de geïntegreerde Google Cast-technologie kunt u de inhoud van uw mobiele apparaat direct overdragen naar het tv-toestel. Wanneer uw mobiele apparaat beschikt over de functie Google Cast, kunt u via wifi het scherm van uw mobiele apparaat weergeven op uw tv-toestel.

- ▶ Selecteer op uw Android-apparaat de optie voor beeldschermweergave. Beschikbare apparaten in de omgeving worden herkend en weergegeven.
- ▶ Selecteer uw tv-toestel in de lijst en tik daarop om de overdracht te starten.
- ▶ U kunt de netwerknaam van uw tv-toestel opvragen via het menu **INSTELLINGEN > APPARAAT-VOORKEUREN > OVER**. U kunt ook de naam van het apparaat wijzigen. Kies de optie **APPARAAT-NAAM** en druk op **OK**. Selecteer vervolgens **WIJZIGEN** en druk nogmaals op **OK**. U kunt dan een vooraf gedefinieerde naam selecteren of zelf een naam invoeren.

U projecteert als volgt het scherm van uw apparaat op het televisiescherm:

- ▶ Open op uw Android-apparaat de instellingen.
- ▶ Tik op "Apparaatverbinding".
- ▶ Tik op "Eenvoudige projectie" en activeer de optie "Draadloze projectie". Er verschijnt een lijst van beschikbare apparaten.
- ▶ Selecteer het tv-toestel waarnaar u wilt overdragen.

of

- ▶ Schuif het meldingenveld omlaag.
- ▶ Tik op "Draadloze projectie".
- ▶ Selecteer het tv-toestel waarnaar u wilt overdragen. Wanneer de mobiele app voor overdracht geactiveerd is (bijv. YouTube, Netflix etc.), kunt u de inhoud overdragen naar uw televisie. Zoek in de app het symbool van Google Cast en tik daarop. Hierdoor worden beschikbare apparaten herkend en weergegeven in een lijst. Selecteer uw televisie in de lijst en tik daarop om de overdracht te starten.

U projecteert als volgt een app op het televisiescherm:

- ▶ Open op uw mobiele apparaat een app die ondersteuning biedt voor Google Cast.
- ▶ Tik op het symbool van Google Cast.
- ▶ Selecteer het tv-toestel waarnaar u wilt overdragen.
- ▶ De app die u hebt geselecteerd, wordt nu weergegeven op het tv-toestel.



Google Cast werkt op Android en iOS. Zorg ervoor dat uw mobiele apparaat verbonden is met hetzelfde netwerk als het tv-toestel. De menuopties en aanduidingen voor de functie Google Cast kunnen op uw mobiele apparaat afwijken, afhankelijk van het merk. Informatie over de functie Google Cast vindt u in de handleiding van uw mobiele apparaat.

15. HbbTV-systeem

Met HbbTV (Hybrid Broadcast Broadband Television) is een inhoudelijke koppeling van tv- en internetinhoud mogelijk die gewoonlijk zichtbaar kan worden gemaakt met behulp van de rode toets op de afstandsbediening.

Met HbbTV zijn normale tv-kanalen, catch-up-tv, video-on-demand, EPG, interactieve reclame, personalisering, afstemming, games, social media en andere multimediatoepassingen mogelijk.

HbbTV-toepassingen kunnen alleen worden geopend als de zender deze signalen uitzendt en het tv-toestel een internetverbinding heeft. Zowel de omvang als de bediening zijn per programma en zender verschillend.

Of een zender HbbTV-toepassingen aanbiedt, wordt aangegeven met een korte melding op het scherm. De precieze vorm en positie zijn afhankelijk van de afzonderlijke toepassingen. Met de rode knop kunt u de betreffende pagina's openen en sluiten. Het navigeren door de toepassingen gebeurt met de gekleurde toetsen van de afstandsbediening, maar kan afhankelijk van zender en programma variëren. Let hiervoor op de meldingen binnen de toepassingen.

16. Gegevensbescherming MEDION®-smart-tv

Uw internetcompatibele MEDION®-smart-tv beschikt over ondersteunende internetfuncties (HbbTV, Portal en Open Browsing). Dankzij deze functies hebt u toegang tot diensten, inhoud, software en producten van derden op internet. Bovendien hebt u toegang tot open internetinhoud. Uw toestel controleert zo automatisch of er een nieuwe softwareversie voor uw toestel beschikbaar is. Hiervoor verzendt uw tv het IP-adres, de softwareversie en het MAC-adres van het toestel. Deze gegevens zijn nodig om de software te kunnen bijwerken.

Om toegang te krijgen tot toepassingen op het portaal of met HbbTV, kan het afhankelijk van de aanbieder nodig zijn dat u zich registreert of een gebruikersaccount aanmaakt. Bovendien zijn er aan het gebruik van bepaalde diensten kosten verbonden. Bij de registratie is het mogelijk dat u persoonsgegevens moet invoeren of een uniek en geheim wachtwoord moet kiezen. Controleer van tevoren het privacybeleid van de betreffende aanbieder.

MEDION® stelt zich niet aansprakelijk als de HbbTV, het portaal of een dienst niet voldoet aan de eisen van de gebruiker. Ook kan MEDION® er niet voor instaan dat er onbeperkt gebruik kan worden gemaakt van de dienst en in het bijzonder niet dat dit zonder onderbreking, op het gewenste tijdstip, veilig en storingsvrij kan gebeuren.

MEDION® stelt zich niet aansprakelijk voor de via HbbTV, het portaal of het open internet toegankelijke informatie en inhoud, en voor het gebruik en de betrouwbaarheid hiervan. Bij de aankoop van uw smart-tv hebt u speciale garanties gekregen. De geldigheid van deze garanties, inclusief de bijbehorende uitsluiting van aansprakelijkheid, blijft van toepassing.

Als u verder nog vragen hebt over het onderwerp gegevensbescherming bij het gebruik van uw smart-tv, neem dan contact op met de aanbieder van de betreffende internetdiensten of ga direct naar www.medion.com en neem contact op met MEDION® via de rubriek 'Privacyverklaring'.

17. Probleemoplossing

Storingen kunnen voor de hand liggende oorzaken hebben, maar zijn soms ook het gevolg van defecte componenten. Wij geven u hierbij een leidraad om het probleem op te lossen. Als de hier vermelde maatregelen niet werken, helpen wij u graag verder. Bel ons gerust!

Fout	Maatregelen
Geen beeld en geluid.	<ul style="list-style-type: none"> Controleer of het netsnoer goed in het stopcontact zit. Controleer of de signaalontvangst is ingesteld op TV.
Geen beeld van AV.	<ul style="list-style-type: none"> Controleer of contrast en helderheid correct zijn ingesteld. Controleer of alle externe apparaten correct zijn aangesloten. Controleer of de juiste AV-bron is geselecteerd.
Geen geluid.	<ul style="list-style-type: none"> Controleer of het volume niet op de laagste stand staat. Controleer of het geluid is uitgeschakeld. Druk hiervoor op de toets met het doorgestreepte luidsprekersymbool op de afstandsbediening.
Er is geen beeld of geluid. Er is wel ruis te horen.	<ul style="list-style-type: none"> Mogelijk is de ontvangst slecht. Controleer of de antenne is aangesloten.
Het beeld is niet duidelijk.	<ul style="list-style-type: none"> Mogelijk is de ontvangst slecht. Controleer of de antenne is aangesloten.
Het beeld is te licht of te donker.	<ul style="list-style-type: none"> Controleer de instellingen van contrast en helderheid.
Het beeld is niet scherp.	<ul style="list-style-type: none"> Mogelijk is de ontvangst slecht. Controleer of de antenne is aangesloten. Controleer de instellingen van de scherpste en ruisonderdrukking in het menu INSTELLINGEN > APPARAATVOORKEUREN > FOTO.
Het beeld wordt dubbel of driedubbel weergegeven.	<ul style="list-style-type: none"> Controleer of de antenne correct is gericht. Mogelijk wordt het signaal weerkaatst door obstakels of gebouwen.
Het beeld vertoont ruis.	<ul style="list-style-type: none"> Mogelijk is er sprake van storingen door auto's, treinen, leidingen, neonverlichting, enz. Mogelijk is er sprake van storingen tussen de antennekabel en de stroomkabel. Leg de kabels verder uit elkaar.
Er zijn strepen zichtbaar op het scherm of de kleuren verbleken.	<ul style="list-style-type: none"> Is er sprake van een storing door een ander apparaat? Zendantennes van radiostations en antennes van zendamateurs en draagbare telefoons kunnen ook storingen veroorzaken. Gebruik het toestel zo ver mogelijk uit de buurt van het apparaat dat de storing zou kunnen veroorzaken.
Tv-toestel schakelt zichzelf uit	<ul style="list-style-type: none"> Controleer of onder GEAVANCEERDE OPTIES > AUTOMATISCHE SLAAPSTAND het automatisch uitschakelen van de televisie is geactiveerd.
Geen/slechte ontvangst via een draadloze netwerkverbinding (wifi).	<ul style="list-style-type: none"> Controleer of alle vereiste instellingen zijn vastgelegd.
De afstandsbediening werkt niet.	<ul style="list-style-type: none"> Controleer of de batterijen in de afstandsbediening werken en op de juiste manier zijn geplaatst. Controleer of er misschien sprake is van sterke lichtstraling op het sensorvenster.

Fout	Maatregelen
Menu kan niet worden geopend.	<ul style="list-style-type: none"> • Controleer of CEC is geactiveerd. In dat geval kan het menu niet worden geopend. Het gaat hierbij niet om een defect. Mogelijk verschijnt het menu van het apparaat dat is aangesloten via HDMI2. Dit is afhankelijk van de aangesloten speler. Deze moet compatibel zijn. • Wissel van ingangsbron.
Geen bluetooth®-verbinding	<ul style="list-style-type: none"> • Controleer of alle instellingen op de juiste manier zijn vastgelegd en of de bluetooth-functie geactiveerd is. • Controleer of het te verbinden apparaat is ingeschakeld en in de zoekmodus staat. • Controleer of alle instellingen op het aan te sluiten apparaat op de juiste manier zijn vastgelegd en of de bluetooth-functie geactiveerd is. Raadpleeg eventueel de gebruiksaanwijzing van het betreffende apparaat.



Soms kan het helpen de fabrieksinstellingen terug te zetten en het toestel daarna opnieuw te installeren.

17.1. Hebt u nog hulp nodig?

Als u uw probleem aan de hand van de suggesties in de voorgaande paragrafen niet hebt kunnen oplossen, neem dan contact met ons op. Het is handig voor ons als u ons dan de volgende informatie geeft:

- Welke externe apparaten zijn er aangesloten?
- Welke meldingen verschijnen er op het beeldscherm?
- Tijdens welke stap in de bediening is het probleem opgetreden?
- Als u een pc op het toestel hebt aangesloten:
 - Hoe ziet uw systeemconfiguratie eruit?
 - Welke software gebruikte u toen het probleem zich voordeed?
- Wat hebt u al gedaan om het probleem op te lossen?
- Als u al een klantnummer van ons hebt, geef dit dan aan ons door.

17.2. Pixelfouten bij smart-tv's

Ondanks het gebruik van de modernste productiemethoden kunnen er vanwege de zeer complexe techniek in zeldzame gevallen een of meer pixels uitvallen.

Bij actieve-matrix-tft-schermen met een resolutie van **3840 x 2160 pixels**, die elk uit vier subpixels (rood, groen, blauw en wit) bestaan, zijn er in totaal **ca. 33,2 miljoen** elementen die moeten worden aangestuurd. Vanwege dit zeer grote aantal transistors en het daaraan gerelateerde uiterst complexe productieproces is het mogelijk dat er af en toe pixels of afzonderlijke subpixels uitvallen of verkeerd worden aangestuurd.

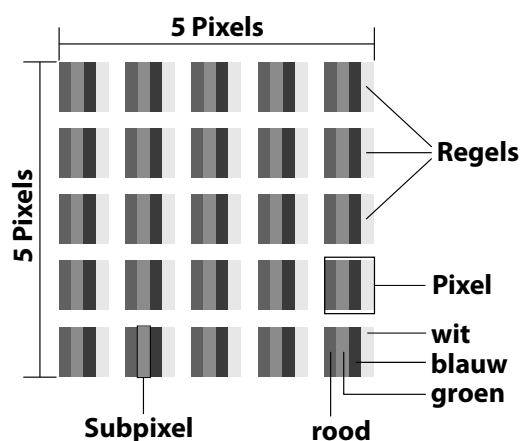

Pixelfoutklasse	Fouttype 1 continu oplichtende pixel	Fouttype 2 continu zwarte pixel	Fouttype 3 defecte subpixel	
			oplichtend	zwart
0	0	0	0	0
I	1	1	2 1 0	1 3 5
II	2	2	5 5-n* 0	0 2xn* 10
III	5	15	50 50-n* 0	0 2xn* 100
IV	50	150	500 500-n* 0	0 2xn* 1000

$n^* = 1,5$

Het toegestane aantal fouten van de bovenstaande typen in iedere foutklasse geldt per miljoen pixels en moet afhankelijk van de fysieke resolutie van de monitor worden omgerekend.

Het toestel voldoet aan de Europese norm ISO 9241-307 klasse II (pixelfoutklasse). Pixelfouten tot het aangegeven maximumaantal vallen niet onder de garantie.

18. Reiniging



WAARSCHUWING!

Gevaar voor elektrische schok!

Als de behuizing wordt geopend en onderdelen in het toestel worden aangeraakt, bestaat er levensgevaar door elektrische schokken!

- Open de behuizing van het toestel niet. Er zitten geen onderdelen in die onderhouden moeten worden. Haal voor het reinigen altijd de stekker uit het stopcontact en koppel alle aansluitkabels los!

Door de volgende maatregelen kan de levensduur van de smart-tv worden verlengd:

- Op het hoogglanzende oppervlak is folie aangebracht om het tv-toestel te beschermen tegen krassen. Verwijder het folie nadat u het tv-toestel op de juiste manier hebt opgesteld.
- Als het hoogglanzende oppervlak vuil wordt, verwijder dan eerst het stof. Neem het toestel vervolgens voorzichtig af met een schoonmaakdoek. Als u niet eerst het stof afneemt of te krachtig over het hoogglanzende oppervlak wrijft, kunnen er krassen ontstaan.
- Gebruik geen oplosmiddelen en geen bijtende of gasvormige reinigingsmiddelen.
- Reinig het beeldscherm met een zachte, pluisvrije doek.
- Let op dat er geen waterdruppels op de smart-tv achterblijven. Water kan blijvende verkleuring veroorzaken.
- Om beschadiging te voorkomen, mag er in geen geval water binnen in het toestel terechtkomen.
- Stel het beeldscherm niet bloot aan fel zonlicht of ultraviolette straling.
- Bewaar het verpakkingsmateriaal goed en gebruik alleen dit materiaal om de smart-tv te transporteren.

19. Opslag bij niet-gebruik

Berg het tv-toestel, als u het gedurende langere tijd niet gebruikt, op een droge, koele plaats op en zorg ervoor dat het beschermd is tegen stof en extreme temperatuurschommelingen. Koppel eerst alle aansluitingen los en haal de batterijen uit de afstandsbediening.

20. Afvalverwerking



Verpakking

Het apparaat zit ter bescherming tegen transportschade in een verpakking. Verpakkingen zijn gemaakt van materialen die milieuvriendelijk kunnen worden afgevoerd en vakkundig kunnen worden gerecycled.



Apparaat

Met dit pictogram van een doorgekruiste afvalbak wordt aangegeven dat op het apparaat richtlijn 2012/19/EU van toepassing is. Afgedankte apparaten mogen niet bij het normale huisvuil worden gedaan. Volgens richtlijn 2012/19/EU moet het product aan het einde van de levensduur volgens de voorschriften worden afgevoerd. Hierbij worden voor hergebruik geschikte stoffen in het product gerecycled, zodat belasting van het milieu wordt voorkomen. Lever het afgedankte apparaat in bij een inzamelpunt voor oude elektrische apparaten of bij een afvalsorteercentrum. Haal van tevoren de batterijen uit het product en geef deze apart af bij een inzamelpunt voor oude batterijen. Neem voor meer informatie contact op met uw plaatselijke afvalverwerkingsbedrijf of uw gemeente.



Batterijen

Door oude batterijen volgens de geldende voorschriften af te voeren, ontziet u het milieu en beschermt u uw eigen gezondheid. Lege batterijen mogen niet met het gewone huisvuil worden meegegeven. Batterijen moeten volgens de voorschriften worden afgevoerd. Hiervoor zijn er bij winkels die batterijen verkopen en bij lokale inzamelpunten bakken aanwezig waarin batterijen kunnen worden gedeponeerd. Neem voor meer informatie contact op met het lokale afvalverwerkingsbedrijf of uw gemeente.

Bij de verkoop van batterijen of bij de levering van apparaten die batterijen bevatten, zijn wij verplicht om u te wijzen op het volgende:

Als consument bent u wettelijk verplicht om gebruikte batterijen/accu's in te leveren. U kunt oude batterijen die wij als nieuwe batterijen in ons assortiment hebben of hadden gratis retourneren aan ons verzendmagazijn (verzendadres).

21. Technische gegevens

Smart-tv X14327 (MD 32243)		MEDION®
Toesteltype	X14327 (MD 32243)	
Nominale spanning	220-240 V ~ 50 Hz	
Nominale spanning/stroom satellietaan- sluiting	13 V/18 V $\overline{=}$, 300 mA max.	
Schermgrootte	108 cm (43") lcd; 16:9-display	
Opgenomen vermogen	max. 120 watt	
Opgenomen vermogen in de stand-by- modus	< 0,50 W	
Opgenomen vermogen in online stand-bymodus (WAKE-ON-modus)	\leq 2,00 W	
Uitgangsvermogen luidsprekers	2 x 10 watt RMS, DTS HD-compatibel	
Fysieke resolutie	3840 x 2160	
Tv-systeem	PAL	
Aantal plaatsen voor voorkeurzenders	199 (ATV), 10.000 (DTV)	

Smart-tv X15027 (MD 32244)		MEDION®
Toesteltype	X15027 (MD 32244)	
Nominale spanning	220-240 V ~ 50 Hz	
Nominale spanning/stroom satellietaan- sluiting	13 V/18 V $\overline{=}$, 300 mA max.	
Schermgrootte	125,7 cm (50") lcd; 16:9-display	
Opgenomen vermogen	max. 135 watt	
Opgenomen vermogen in de stand-by- modus	< 0,50 W	
Opgenomen vermogen in online stand-bymodus (WAKE-ON-modus)	\leq 2,00 W	
Uitgangsvermogen luidsprekers	2 x 10 watt RMS, DTS HD-compatibel	
Ingebouwde subwoofer	1 x 12 W RMS	
Fysieke resolutie	3840 x 2160	
Tv-systeem	PAL	
Aantal plaatsen voor voorkeurzenders	199 (ATV), 10.000 (DTV)	

Smart-tv X15527 (MD 32245)		MEDION®
Toesteltype	X15527 (MD 32245)	
Nominale spanning	220-240 V ~ 50 Hz	
Nominale spanning/stroom satellietaan- sluiting	13 V/18 V $\overline{=}$, 300 mA max.	
Schermgrootte	138,8 cm (55") lcd; 16:9-display	
Opgenomen vermogen	max. 140 watt	
Opgenomen vermogen in de stand-by- modus	< 0,50 W	
Opgenomen vermogen in online stand-bymodus (WAKE-ON-modus)	\leq 2,00 W	
Uitgangsvermogen luidsprekers	2 x 10 watt RMS, DTS HD-compatibel	
Ingebouwde subwoofer	1 x 12 W RMS	
Fysieke resolutie	3840 x 2160	
Tv-systeem	PAL	
Aantal plaatsen voor voorkeurzenders	199 (ATV), 10.000 (DTV)	

Smart-tv X16540 (MD 32246)		MEDION®
Toesteltype	X16540 (MD 32246)	
Nominale spanning	220-240 V ~ 50 Hz	
Nominale spanning/stroom satellietaan- sluiting	13 V/18 V $\overline{---}$, 300 mA max.	
Schermgrootte	163,9 cm (65") lcd; 16:9-display	
Opgenomen vermogen	max. 200 watt	
Opgenomen vermogen in de stand-by- modus	< 0,50 W	
Opgenomen vermogen in online stand-bymodus (WAKE-ON-modus)	≤ 2,00 W	
Uitgangsvermogen luidsprekers	2 x 12 watt RMS, DTS HD-compatibel	
Ingebouwde subwoofer	1 x 12 W RMS	
Fysieke resolutie	3840 x 2160	
Tv-systeem	PAL	
Aantal plaatsen voor voorkeurzenders	199 (ATV), 10.000 (DTV)	

Kanalen	
	VHF (band I/III)
	UHF (BAND U)
	HYPERBAND
	KABEL-TV (S1-S20) / (S21-S41)
	HD DVB-T
	DVB-T2 HD (H.265)
	HD DVB-C
	DVB-S2

Aansluitingen	
	Antenneaansluiting (analoge tv, DVB-T/DVB-T2 of DVB-C)
	Satelliet aansluiting (DVB-S/S2)
	2 x USB-aansluiting
	1 x LAN RJ-45
	Video
	3 x HDMI® 2.0 met HDCP 2.2-decodering
	Audio
	Hoofdtelefoonaansluiting (3,5mm-jackplug)
	Digital Audio Out (SPDIF, optisch)

Stations/opslagmedia	
Stations	USB, Common Interface (CI+) slot
Ondersteunde formaten via USB ³	foto: JPG, JPEG, JPE, BMP, PNG
	muziek: MP3, WMA, WAV
	film: MPEG 1/2/4, MKV, MOV, MP4, DAT, VOB, H263, FLV, HEVC, Xvid
Ondersteunde opslagcapaciteit	USB max. 1 TB

³ Vanwege het grote aantal beschikbare codecs kan niet worden gegarandeerd dat alle formaten kunnen worden afgespeeld.

Afstandsbediening	
Signaaloverdracht	infrarood
Led-klasse	1
Batterijtype	2 x 1,5 V AAA R03/LR03

Omgevingstemperaturen	
Toegestane omgevingstemperatuur	+5 °C - +35 °C
Toegestane relatieve luchtvochtigheid	20% - 85%

Afmetingen/gewichten X14327 (MD 32243)	
Afmetingen zonder pootjes (b x h x d)	ca. 964 x 567 x 70 mm
Afmetingen met pootjes (b x h x d)	ca. 964 x 628 x 250 mm
Gewicht zonder pootjes	ca. 7,2 kg
Gewicht met pootjes	ca. 7,4 kg
Montage aan de muur	VESA-norm, gatafstand 100 x 100 mm ⁴

Afmetingen/gewichten X15027 (MD 32244)	
Afmetingen zonder pootjes (b x h x d)	ca. 1118 x 653 x 70 mm
Afmetingen met pootjes (b x h x d)	ca. 1118 x 715 x 250 mm
Gewicht zonder pootjes	ca. 10,4 kg
Gewicht met pootjes	ca. 10,6 kg
Montage aan de muur	VESA-norm, gatafstand 200 x 200 mm ⁴

Afmetingen/gewichten X15527 (MD 32245)	
Afmetingen zonder pootjes (b x h x d)	ca. 1233 x 718 x 82 mm
Afmetingen met pootjes (b x h x d)	ca. 1233 x 788 x 250 mm
Gewicht zonder pootjes	ca. 13,2 kg
Gewicht met pootjes	ca. 13,4 kg
Montage aan de muur	VESA-norm, gatafstand 200 x 200 mm ⁴

Afmetingen/gewichten X16540 (MD 32246)	
Afmetingen zonder pootjes (b x h x d)	ca. 1460 x 848 x 75 mm
Afmetingen met pootjes (b x h x d)	ca. 1460 x 912 x 250 mm
Gewicht zonder pootjes	ca. 19,4 kg
Gewicht met pootjes	ca. 19,7kg
Montage aan de muur	VESA-norm, gatafstand 400 x 200 mm ⁴

Wifi	
Frequentiebereik	2,4 GHz / 5 GHz
Wifistandaard	802.11 a/b/g/n
Versleuteling	WEP/WPA/WPA2

Frequentiebereik/MHz	Kanaal	Max. zendvermogen/dBm
2400-2483,5	1-13	19.9
5150-5250	36-48	22.4
5250-5350	52-64	22.5
5470-5725	100-140	22.5



22. Productfiche



Scan de QR-code die overeenkomt met het model op het energielabel of in de gebruiksaanwijzing om het productgegevensblad te downloaden.



MD 32243



MD 32244



MD 32245



MD 32246

⁴ Wandhouder niet meegeleverd. Let bij de montage op dat er bouten van maat M6 (MD 32243: M4) worden gebruikt. De maximale lengte van de bouten kunt u berekenen door bij de dikte van de wandhouder 10 mm op te tellen (MD 32243: 7 mm).

22.1. Informatie over handelsmerken

DTS, het symbool en DTS samen met het symbool zijn gedeponeerde handelsmerken van DTS, Inc.



Meer informatie over DTS-patenten vindt u op <http://patents.dts.com>

Het HDMI-logo en High-Definition Multimedia Interface zijn gedeponeerde handelsmerken van HDMI Licensing LLC.



Geproduceerd onder licentie van Dolby Laboratories. Dolby en het symbool met dubbele D zijn handelsmerken van Dolby Laboratories.



Het woordmerk en de logo's van Bluetooth® zijn geregistreerde merken van Bluetooth SIG, Inc. en worden door MEDION onder licentie gebruikt.

Het Android™-woordmerk en de logo's zijn gedeponeerde handelsmerken van Google LLC en worden door MEDION onder licentie gebruikt.

Het USB™-woordmerk en de logo's zijn gedeponeerde handelsmerken van USB Implementers Forum, Inc. en worden door MEDION onder licentie gebruikt.

Andere handelsmerken zijn het eigendom van de resp. houders.

23. Privacyverklaring

Beste klant,

Hierbij delen wij u mee dat wij, MEDION AG, Am Zehnthof 77, 45307 Essen, Duitsland, als verwerkingsverantwoordelijke uw persoonsgegevens verwerken.

In aangelegenheden met betrekking tot de privacy worden wij ondersteund door de functionaris voor gegevensbescherming van ons bedrijf, die te bereiken is via MEDION AG, Datenschutz, Am Zehnthof 77, 45307 Essen, Duitsland; datenschutz@medion.com. Wij verwerken uw gegevens ten behoeve van de garantieafwikkeling en de daarmee samenhangende processen (bijvoorbeeld reparaties) en baseren ons bij de verwerking van uw gegevens op de koopovereenkomst die u met ons hebt gesloten.

Wij verstrekken uw gegevens voor de garantieafwikkeling en daarmee samenhangende processen (bijvoorbeeld reparaties) aan de dienstverleners die reparaties in opdracht van ons uitvoeren. Wij slaan uw persoonsgegevens doorgaans op voor de duur van drie jaar om aan uw wettelijke garantieaanspraken te kunnen voldoen.

U hebt tegenover ons het recht op informatie over de betreffende persoonsgegevens en op rectificatie, verwijdering, beperking van de verwerking, bezwaar tegen de verwerking en op gegevensoverdraagbaarheid.

Ten aanzien van het recht op informatie en verwijdering gelden echter beperkingen volgens § 34 en § 35 van de Duitse wet inzake bescherming van persoonsgegevens (BDSG) (art. 23 AVG). Bovendien hebt u het recht om een klacht in te dienen bij een toezichthoudende autoriteit (art. 77 AVG juncto § 19 BDSG). Voor MEDION AG is dat de functionaris voor gegevensbescherming en informatievrijheid van de deelstaat Noordrijn-Westfalen (Landesbeauftragte für Datenschutz und Informationsfreiheit Nordrhein-Westfalen), postbus 200444, 40212 Düsseldorf, Duitsland, www.lidi.nrw.de.

De verwerking van uw gegevens is noodzakelijk voor de garantieafwikkeling. Zonder de vereiste gegevens is garantieafwikkeling niet mogelijk.

24. Service-informatie

Wanneer uw apparaat niet zoals gewenst of verwacht functioneert, neem dan contact op met onze klantenservice. U heeft verschillende mogelijkheden, om met ons contact op te nemen:

- In onze Service Community vindt u andere gebruikers en onze medewerkers en daar kunt u uw ervaringen uitwisselen en uw kennis delen.
U vindt onze Service Community onder <http://community.medion.com>.
- U kunt natuurlijk ook ons contactformulier gebruiken onder www.medion.com/contact.
- En bovendien staat ons serviceteam ook via de hotline of per post ter beschikking.

Nederland	
Openingstijden klantenservice	Klantenservice
Ma - vr: 07.00 - 23.00 uur Za - zo: 10.00 - 18.00 uur	☎ 0900 - 2352534
Buiten deze tijden kunt u op het genoemde nummer te allen tijde gebruik maken van onze voicemaildienst met terugbeloptie.	
Serviceadres	
MEDION B.V. John F.Kennedylaan 16a 5981 XC Panningen Nederland	
België	
Openingstijden klantenservice	Klantenservice
Ma - vr: 09:00 - 19:00	☎ 02 - 200 61 98
Serviceadres	
MEDION B.V. John F.Kennedylaan 16a 5981 XC Panningen Nederland	
Luxemburg	
Openingstijden klantenservice	Klantenservice
Ma - vr: 09:00 - 19:00	☎ 34 - 20 808 664
Serviceadres	
MEDION B.V. John F.Kennedylaan 16a 5981 XC Panningen Nederland	

Nederland



Deze en vele andere gebruiksaanwijzingen staan ter beschikking om te downloaden via het serviceportaal www.medion.com/nl/service/start/. Daar vindt u ook drivers en andere software voor verschillende apparaten. Ook kunt u de QR-code hiernaast scannen en de gebruiksaanwijzing via het serviceportaal downloaden op uw mobiele eindapparaat.

België



Deze en vele andere gebruiksaanwijzingen staan ter beschikking om te downloaden via het serviceportaal www.medion.com/be/nl/service/start/. Daar vindt u ook drivers en andere software voor verschillende apparaten. Ook kunt u de QR-code hiernaast scannen en de gebruiksaanwijzing via het serviceportaal downloaden op uw mobiele eindapparaat.

Luxemburg



Deze en vele andere gebruiksaanwijzingen staan ter beschikking om te downloaden via het serviceportaal www.medion.com/lu/fr/. Daar vindt u ook drivers en andere software voor verschillende apparaten. Ook kunt u de QR-code hiernaast scannen en de gebruiksaanwijzing via het serviceportaal downloaden op uw mobiele eindapparaat.

25. Colofon

Copyright © 2022

Stand: 11.04.2022

Alle rechten voorbehouden.

Deze gebruiksaanwijzing is auteursrechtelijk beschermd.

Vereenvoudiging in mechanische, elektronische of welke andere vorm dan ook zonder schriftelijke toestemming van de fabrikant is verboden.

Het copyright berust bij de firma:

MEDION AG
Am Zehnthof 77
45307 Essen
Duitsland

Houd er rekening mee dat het bovenstaande adres geen retouradres is. Neem eerst contact op met onze klantenservice.

26. Index

	A			
Aansluiten		10	Multimedia-aansluitingen	
Antenne		21, 22, 23, 24	AV	25
Stroomvoorziening		19	HDMI	25
Afspeelmodus.....		34	HDMI ARC	25
Afstandsbediening		15	HDMI CEC	25
Afvalverwerking.....		73	LAN	26
	B		SPDIF	26
Batterijen		11, 19, 73	USB.....	26
Bediening		27	VGA (PC).....	26
Beeldinstellingen.....		27	VGA (YPbPr)	26
bluetooth		70	Multi Media Player (MMP)	61
Bron kiezen		28	Muziek	75
	C			O
CI-module		14, 37	Omgevingstemperatuur.....	9, 76
	D		Overzicht van het apparaat	13
DMR.....		66		P
	E		Pixelfout.....	71
Eerste installatie		20	Plaats van opstelling	8
EPG		32	Probleemoplossing.....	69
EU-conformiteitsinformatie.....		12		R
	F		Reparatie	10
Foto		75		S
Fout		69	Startpagina	30
	G		Storing.....	69
Gegevensbescherming		68	Stroomvoorziening.....	10, 36, 74, 75
Geluidsinstellingen.....		27	Stroomvoorziening aansluiten	19
HbbTV		68		T
	I		Technische gegevens.....	74
Ingebruikname.....		17	Teletekst.....	29
Inhoud van de levering		6	Televisieopties	33
	K		Timeshift-opname	59
Kanalen		31		U
Kanalenlijst		60	Ultra-hd	5
	L		USB	14, 61
Live TV		31		V
	M		Veilig gebruik.....	7
Mediaportaal.....		68	Veiligheidsvoorschriften.....	7
Montage		17	Aansluiten	10
			Stroomvoorziening	10
			Veilig gebruik	7
			Video's.....	75
				Z
			Zender kiezen	27
			Zenderlijst	27
			Zenders zoeken.....	20

MEDION®