

# Technaxx® \* Gebruikershandleiding

## DAB+ Internet Stereo Systeem TX-178

Lees de gebruiks- en veiligheidsinstructies aandachtig door alvorens het apparaat voor de eerste keer te gebruiken.



Dit apparaat is niet bedoeld om gebruikt te worden door personen (waaronder kinderen) met verminderde fysieke, zintuiglijke of mentale capaciteiten of gebrek aan ervaring en kennis tenzij zij onder toezicht staan of aanwijzingen gekregen hebben over het gebruik van het apparaat door een persoon verantwoordelijk voor hun veiligheid. Kinderen dienen onder toezicht te staan om te voorkomen dat zij met het apparaat gaan spelen.

Bewaar deze gebruiksaanwijzing op een veilige plek voor toekomstig gebruik of als dit product wordt weggegeven. Dit geldt ook voor de originele accessoires van dit product. Neem contact op met de dealer of de winkel waar u dit product hebt gekocht als u een garantieclaim hebt.

***Geniet van uw product. \* Deel uw ervaring en mening op één van de bekende websites.***

## Inhoudsopgave

Tips.....	3	Netwerk .....	20
Veiligheidsinstructies .....	3	Datum & Tijd .....	21
Waarschuwingen.....	4	Alarm .....	22
Kenmerken .....	5	Timer .....	23
Productoverzicht.....	6	Afspelen via een schema .....	23
Afstandsbediening .....	7	Taal .....	24
Schermsymbolen.....	7	Dimmer.....	24
Eerste keer gebruiken .....	8	Beeldscherm .....	24
Eerste keer gebruiken .....	9	Stroombeheer .....	24
Hoofdmenu (Modes).....	11	Slaaptimer .....	24
Internetradio .....	12	Weersverwachting.....	25
USB.....	13	DAB/FM Instellen .....	25
FM .....	14	Lokale Radio Instellen.....	25
DAB/DAB+: .....	15	Afspelen Instelling .....	26
DAB snelle scan:.....	15	Menu .....	26
CD .....	16	Equalizer .....	26
AUX.....	17	Hervatten Bij Inschakelen .....	26
Bluetooth .....	17	Apparaat.....	26
Overige in te schakelen modes .....	18	Software Update .....	27
Lokale Radio .....	18	Resetten .....	naar
Slaapradio .....	18	Fabrieksinstellingen .....	27
Podcast .....	18	Probleemoplossing.....	28
UPnP .....	19	Technische specificaties .....	29
Mediacenter .....	19	Ondersteuning .....	30
Timer .....	19	Reiniging en onderhoud .....	30
Alarm.....	20	Conformiteitsverklaring.....	30
Configuratie .....	20	Conformiteitsverklaring.....	30
Tijdweergave .....	20	Afvalverwijdering .....	30

## Tips

- Leg het netsnoer op een dergelijke manier zodat niemand er per ongeluk over kan struikelen.
- Draag het apparaat nooit via het netsnoer.
- Klem of beschadig het netsnoer niet.
- Zorg dat de netadapter niet met water, stoom of een andere vloeistof in aanraking komt.
- Controleer het volledig product regelmatig op een juiste werking, stevigheid en schade om defecten te vermijden.
- Gebruik het product alleen voor doeleinden volgens de beoogde functie en alleen voor huishoudelijk gebruik.
- Beschadig het product niet. Volgende situaties kunnen het product beschadigen: Verkeerde spanning, ongevallen (waaronder vloeistof of vocht), verkeerd gebruik of misbruik van het product, verkeerde installatie, problemen met de voeding (waaronder schade door stroompieken of bliksem), aantasting door insecten, aanpassen van het product door niet-bevoegde personen, blootstelling aan abnormaal corrosieve materialen, aanbrengen van vreemde voorwerpen in het apparaat, gebruik met niet-vooraf goedgekeurde accessoires.
- Raadpleeg en neem alle waarschuwingen en voorzorgsmaatregelen in de gebruikershandleiding in acht.

## Veiligheidsinstructies

- Raak het apparaat nooit aan met natte of vochtige handen.
- Het apparaat kan alleen worden gebruikt met de op het achterpaneel en de voeding vermelde spanning.
- Plaats dit apparaat niet in de buurt van vochtigheid of water.
- Plaats het apparaat nooit op een onstabiel oppervlak. Hij kan beschadigd raken, of mensen kunnen gewond raken. Gebruik alleen accessoires die van de fabrikant afkomstig zijn, en gebruik ze volgens diens instructies.
- De kabel is omhuld en geïsoleerd. Plaats geen voorwerpen op de kabel, omdat hiermee de beschermende functie verloren kan gaan. Voorkom dat er teveel spanning op de kabel komt te staan, vooral op de stekkers.
- Trek altijd aan de stekker en niet aan de kabel als u de stekker uit het stopcontact wilt halen. De kabel kan anders breken.
- Trek de stekker uit het stopcontact en maak de antennekabel los tijdens onweersbuien of als het apparaat lange tijd niet gebruikt wordt. Dit voorkomt beschadigingen als gevolg van blikseminslagen.
- Sluit niet teveel apparaten aan op stopcontacten, verlengsnoeren e.d., dat kan brand of elektrische schokken veroorzaken.
- Steek geen voorwerpen in de openingen in het apparaat, omdat sommige plaatsen onder stroom staan en contact hiermee brand of

elektrische schokken kan veroorzaken.

- Trek voor het schoonmaken de stekker uit het stopcontact.
- Gebruik geen schoonmaakvloeistoffen of schoonmaaksprays. Het apparaat mag alleen worden gereinigd met een vochtige doek.
- Sluit geen externe apparaten aan die niet zijn goedgekeurd door de fabrikant.
- De openingen in de behuizing zijn bedoeld ter ventilatie zodat het apparaat niet oververhit raakt. Deze mogen nooit afgedekt worden.

## **Waarschuwingen**

- Probeer de TX-178 nooit uit elkaar te halen, dit kan leiden tot kortsluiting of schade.
- Waarschuwingen over batterijen: Onjuist gebruik van de batterij kan brand of chemische brandwonden veroorzaken. De batterij kan exploderen als deze beschadigd is.
- Als het apparaat zich in de AUX-IN modus bevindt, stel het volume van uw mobiele telefoon, PC, MP3/MP4-speler, CD, DVD, etc. niet (!) gedurende een lange periode op maximum in; een geluidsknal of geluidsvervorming kan zich voordoen. In dit geval dient u het volume van uw mobiele telefoon, PC, MP3/MP4-speler, CD, DVD of het apparaat te verlagen. Het geluid klinkt na een korte periode opnieuw normaal.
- Niet aanpassen, repareren of verwijderen zonder professioneel advies.
- Gebruik geen bijtende of vluchtige vloeistoffen om te reinigen.
- Laat de TX-178 niet vallen en schud er ook niet mee, de inwendige elektronica of mechanische onderdelen kunnen hierdoor kapot gaan.
- Bewaar de TX-178 in een droge en goed geventileerde ruimte. Vermijd hoge vochtigheid of hoge temperatuur.
- Deze TX-178 is niet waterdicht; houd het uit de buurt van vocht.
- Houd het apparaat uit de buurt van kleine kinderen.

## Kenmerken

- Krachtige ontvanger: Internet, DAB+ en FM radiotuner voor maximale diversiteit in zenders
- Krachtig: krachtig stereogeluid dankzij het uitgangsvermogen van 20 Watt max. (2x 10W RMS)
- Draadloos & gemakkelijk Bluetooth V5.0 functie voor draadloze streaming vanaf smartphone of tablet
- CD-speler voor het afspelen van vintage CDs (MP3, CD-R, CD-RW)
- Alles in beeld: duidelijk 2,4" (6cm) verlicht TFT kleurenscherm
- In & Uit: aansluiting van extra geluidsapparatuur via AUX ingang, line uitgang en USB-poort (t/m 32Gb USB drive)
- Eenvoudige werking: vloeiende multifunctionele controller of afstandsbediening voor eenvoudig gebruik
- Stijlvol: ziet er elegant uit, in een behuizing van hoge kwaliteit
- DAB+ & FM telescopische antenne ingebouwd
- Klok, Timer & Alarmfunctie
- Streaming via de UPnP standaard

# Productoverzicht

## Vooraanzicht

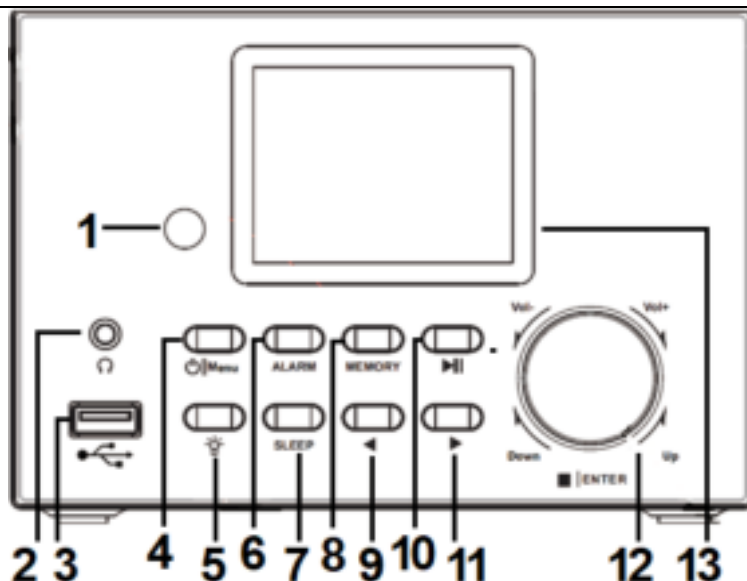

1	Afstandsbediening	8	Geheugentoets
2	Hoofdtelefoonaansluiting (line out)	9	Links Toets
3	USB-poort voor Afspelen	10	Pauze/Afspelentoets
4	Aan/uit en Menutoets	11	Rechts Toets
5	Dempen Toets	12	Draaiknop: Volume / OMHOOG / Drukknop: Bevestigen / Stop
6	ALARM Toets		
7	Slaaptoets	13	LCD Scherm 2,4" (6cm)

## Achteraanzicht

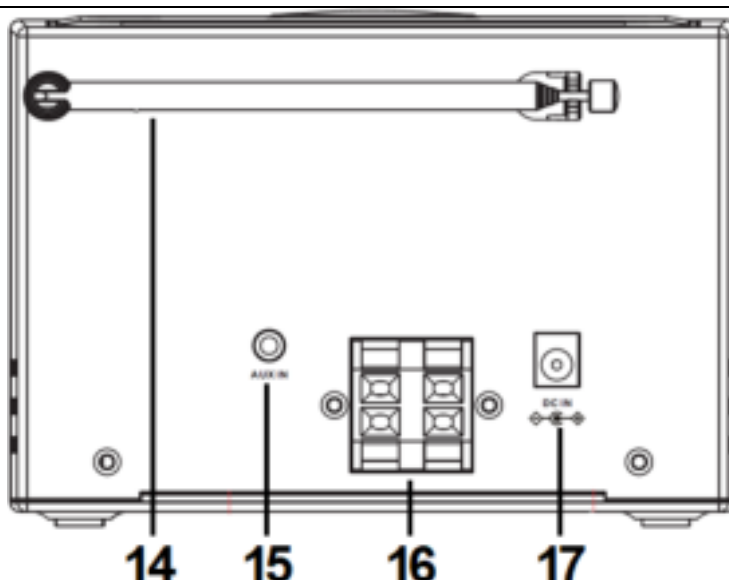

14	Telescopische Antenne	16	R/L luidsprekeruitgang (6Ohm)
15	Aux In	17	DC IN (12V/2,5A)

## Afstandsbediening

1	Standby / Aan/uitknop		
2	Dempen AAN/UIT		
3	<b>Menu</b> - Hoofdmenu		
4	<b>Voorinstellingen</b> opgeslagen zenders, favorieten, etc...		
5	<b>Scan</b> - DAB/FM scan		
6	<b>EQ</b> - Tooninstellingen		
7	Ga één nummer terug		
8	Afspelen/Pauze		
9	Ga één nummer vooruit		
10	Stop afspelen knop		
11	Weer knop		
12	Alarm Knop		
13	Cursor omhoog knop		
15	<b>Bevestig</b> - Bevestig selectie	16	Cursor Rechts knop
17	Cursor omlaag knop	18	<b>V-</b> Volume omlaag
19	<b>V+</b> Volume omhoog	20	<b>0.....9</b> Opvragen favorieten / Geheugen; voer letters en cijfers in
21	Dimmer	22	<b>z<sup>z</sup></b> Slaap

## Schermsymbolen

Verbinding wordt gemaakt, apparaat functioneert	Geen draadloze verbinding	Draadloze verbinding gemaakt
FM-radio-ontvangst: Mono	FM-radio-ontvangst: Stereo	FM-radio functieselectie
AUX functieselectie	Luidspreker uit	Zoeken
Alarm aan	Internet radiozender opgeslagen als voorinstelling	FM-radiozender opgeslagen

## Eerste keer gebruiken

Het volgende is voor het gebruik van de Internetradio vereist:

1. Wifi-router en verbinding met het internet
2. De Wifi-router moet 2,4Ghz-transmissie en de 802.11b/g/n-standaard ondersteunen.

Batterij-installatie (afstandsbediening):

1. Druk op het batterijklepje en verwijder deze.
2. Plaats twee (2) AAA-batterijen in het batterijencompartiment zoals in de afbeelding rechts, en volgens de polariteit aan de binnenzijde van het compartiment.
3. Plaats het batterijklepje weer terug.

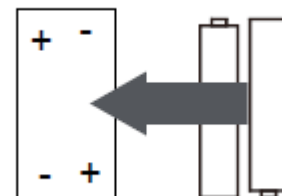

## Batterijwaarschuwing

Volg deze voorzorgsmaatregelen als u batterijen in het apparaat gebruikt:

- Gebruik alleen het gespecificeerde batterijtype.
- Plaats ze volgens de juiste polariteit, zoals aangegeven aan de binnenzijde van het batterijencompartiment (fabrikantrichtlijnen). Een batterij die verkeerd om zit kan het apparaat beschadigen.
- Gebruik geen verschillende typen batterijen door elkaar (bijv. Alkaline en Koolstof-zink) of oude batterijen en nieuwe.
- Als de batterijen leeg zijn, of het apparaat een lange tijd niet gebruikt wordt, verwijder ze dan om schade of verwondingen van mogelijke lekkage te voorkomen.
- Probeer geen batterijen op te laden die daarvoor niet geschikt zijn; ze kunnen oververhit raken en barsten.
- Gooi batterijen niet in een open vuur. De batterij kan ontploffen of gaan lekken.
- Reinig de batterijcontactpuntjes en die in het apparaat voordat u de batterijen plaatst.

Luidsprekeraansluiting:

De luidspreker **LINKS** is verbonden met de **L Aansluiting** (16) aan de achterzijde van de TX-178.

1. Sluit de rode luidsprekerkabel aan op de rode aansluiting.
2. Sluit de zwarte luidsprekerkabel aan op de zwarte aansluiting.

De luidspreker **RECHTS** is verbonden met de **R Aansluiting** (16) aan de achterzijde van de TX-178.

1. Sluit de rode luidsprekerkabel aan op de rode aansluiting.
2. Sluit de zwarte luidsprekerkabel aan op de zwarte aansluiting.

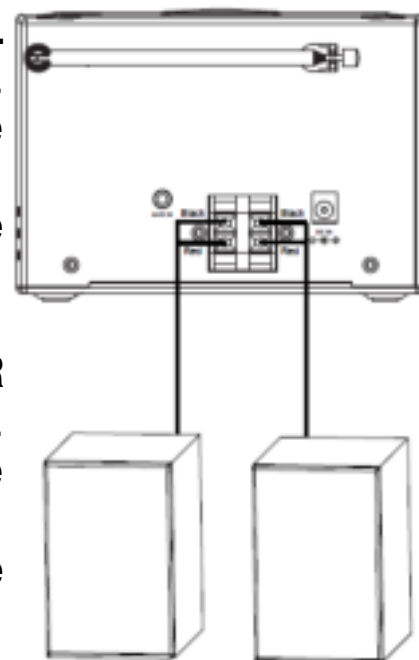



### CD compartiment:

Verwijder het papieren beschermingstemplate uit het CD-compartiment voordat u een CD plaatst. Het niet verwijderen hiervan veroorzaakt afspeelproblemen. **Opgelet:** Het niet verwijderen van het papieren beschermingstemplate kan brand veroorzaken! Verwijder deze voor gebruik!

## Eerste keer gebruiken

Stel de taal in, bevestig de privacy-policy voor Mijn Media en zorg dat het netwerk functioneert.

**Opmerking:** Via Wifi kunnen gegevens over korte afstand, binnen 20 meter, verstuurd worden zonder dat er kabels tussen de apparaten nodig zijn. Muren of plafonds kunnen het Wifi-sigitaal verstoren.

1. Sluit de voeding aan op de achterzijde van de TX-178 en het stopcontact. De TX-178 schakelt in en start op.

2. Kies de taal waarin de TX-178 bediend kan worden. Doe dit door aan de knop (12) op de TX-178 te draaien en op (Bevestig) te drukken op de juiste taal. Of gebruik de pijltje omhoog (13) of omlaag (17) toetsen op de afstandsbediening om de taal te kiezen, en bevestig door een druk op Bevestig (15).



3. Configureer het Wifi-netwerk

3.1 Kies "Controleer netwerk bij inschakelen"? en druk op Ja. Het apparaat gaat nu iedere keer dat de TX-178 wordt aangezet zoeken naar het Wifi-netwerk, en verbindt automatisch met het eerder opgeslagen netwerk.

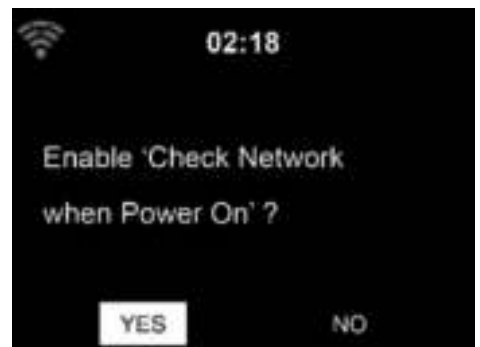

**3.2** Wilt u het netwerk nu configureren? - Kies Ja om het netwerk handmatig in te stellen.

- Kies Ja(WPS) (Alleen bij WPS routers). Druk vervolgens op de WPG knop op uw router.

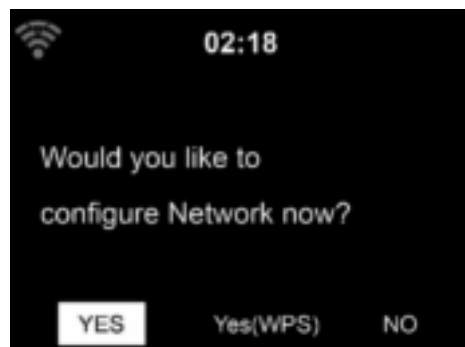

**3.3** Als u 'Ja' kiest dan worden op het scherm na enige tijd de gescande Wifi-netwerken weergegeven.

Selecteer uw netwerk en bevestig met Enter. Indien uw Wifi beschermd is met een wachtwoord dan wordt u gevraagd dit in te voeren.

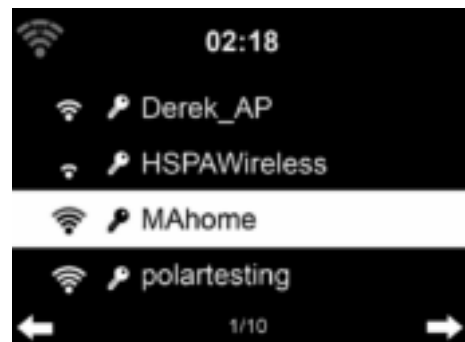

**Opmerking:** ●Het aantal streepjes in het draadloos-symbool voor de netwerknaam(SSID) geeft de relatieve sterkte van het netwerk aan. ●Het sleutelsymbool geeft aan dat het netwerk met een wachtwoord beschermd is. ●Als de TX-178 geen Wifi-netwerken vindt en "Geen draadloze Netwerken gevonden" op het scherm verschijnt, verplaats dan indien nodig de TX-178 en controleer uw Wifi-router. Zoek hierna opnieuw naar Wifi.

**3.4** Voer het wachtwoord in m.b.v. de knoppen op de TX-178 of de cijfers en letters op de afstandsbediening.

**Opmerking:** Het wachtwoord is hoofdlettergevoelig.

- U kunt een karakter kiezen door aan de knop (15) te draaien en zo het Wifi-wachtwoord invoeren. Als het gewenste karakter zichtbaar is, druk dan op ► (11) om de volgende in te voeren. U kunt op ◀ (9) drukken om naar het vorige karakter terug te gaan. Druk op de knop (15) om het wachtwoord in te voeren en op te slaan.

- U kunt ook de afstandsbediening gebruiken.

◀ Ga naar de vorige positie, een bestaande waarde kan worden overschreven



► Ga naar de volgende positie, de laatste positie wordt opgeslagen

▲▼ Kies cijfer/letter

**Bevestig** Bevestig de volledige invoer

Het kan een paar seconden duren voordat er verbinding met het netwerk gemaakt is.

Zodra de verbinding is gemaakt verschijnt het hoofdmenu met de volgende onderdelen:

→ Internetradio: Toegang tot radiozenders wereldwijd

→ USB: Speel muziekbestanden op een USB-schijf af

→ FM: Luister naar lokale analoge radiozenders

→ DAB/DAB+: Luister naar lokale digitale radiozenders

→ CD: Speel muziek vanaf uw vintage CDs af

→ AUX: Speel muziek vanaf externe bronnen af

→ Bluetooth: Speel muziek vanaf uw Smartphone of Tablet af

→ Configuratie: Diverse systeeminstellingen

Druk op de  knop om in standby-mode te gaan. De tijd, datum en een evt. actief alarm worden op het scherm getoond.



## Hoofdmenu (Modes)

Blader door de modes door aan de knop (12) te draaien of druk op de pijltjesknoppen (14, 16) op de afstandsbediening. Druk op de knop (12) of de Enter knop (15) op de afstandsbediening om de mode te openen. Blader door de modes door aan de knop (12) te draaien of druk op de pijltjes (9, 11) of de pijltjesknoppen (13, 14, 16, 17) op de afstandsbediening en de Bevestig knop (15).

Gebruik de Menuknop (4) op het apparaat of de Menuknop (3) op de afstandsbediening om terug te keren naar het Hoofdmenu, waar u uit de verschillende modes kunt kiezen.

## Internetradio

Kies Internetradio-mode in het hoofdmenu en bevestig met Enter.

### Mijn Favoriet:

Lijst van mijn favoriete vooringestelde zenders.



Op het zender-afspeelscherm druk u op **Voorinstelling** (4) en houd deze vast, of op **Geheugen** (8) om deze toe te voegen. Druk op de enter-knop (15) of knop (12) om de zender als favoriet op te slaan. Het -symbool verschijnt bovenin het scherm tijdens het opslaan.

Als de geselecteerde zender opgeslagen is, kunt u deze niet nogmaals opslaan.

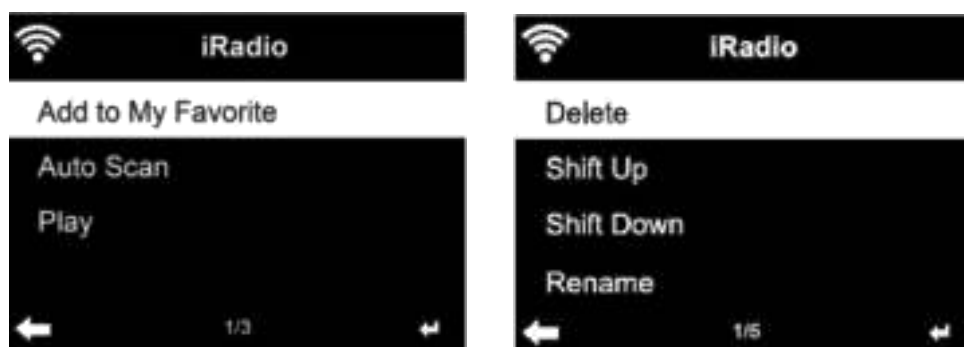
De opgeslagen zenders worden in dit menu getoond. U kunt ook op Voorinstelling of Geheugen drukken om de opgeslagen zenderlijst te openen.



In de opgeslagen zenderlijst gaat u naar uw zender en drukt op Bevestig om die te beluisteren. U kunt ook drukken op  om het submenu te openen om te **Verwijderen** (verwijdert een radiozender uit de lijst), **Beweeg Omhoog/omlaag** in de lijst, **Hernoemen** (u kunt de radiozender een andere naam geven), of **Afspelen**.

Druk op **VOORINSTELLING**, en draai dan aan de **KNOP** op het apparaat met  of  of de afstandsbediening om een opgeslagen zender op te halen.

Er zijn 250 plaatsen beschikbaar voor het opslaan van uw favorieten.

### Radiozender (Kiezen):

Zender zijn ingedeeld in, **Genre**, **Land/Locatie** en **Favoriet**.

Druk op Bevestig om naar de subcategoriën te gaan en de te beluisteren zender te kiezen.



Voor elke zender, druk op **Bevestig** om direct te luisteren. U kunt drukken op ► om het submenu te openen – u kunt **Toevoegen als Favoriet**, **Autoscan**, of **Afspelen**.

Als u kiest voor **Autoscan** dan wordt iedere zender in de gekozen subcategorie ongeveer 15 seconden afgespeeld, totdat ze allemaal zijn afgespeeld. Of u drukt op Enter om te stoppen met de Autoscan functie.

### Slaapradio:

Een lijst van voorinstelde radiozenders die kalmerende geluiden afspelen om u in slaap te helpen of te kalmeren. Kies er één van met de knop (12) en een druk op enter (12). Of gebruik de pijltjesknoppen (13, 17) en de Bevestig knop (15) op de afstandsbediening.

### Geschiedenis:

Een lijst van reeds beluisterde zenders. Er kunnen maximaal 10 zenders in worden getoond.

Voor elke zender, druk op **Bevestig** om direct te luisteren. U kunt drukken op ► om het submenu te openen – u kunt **Toevoegen als Favoriet**, **Autoscan**, of **Afspelen**.

Als u kiest voor **Autoscan** dan wordt iedere zender in de gekozen subcategorie ongeveer 15 seconden afgespeeld, totdat ze allemaal zijn afgespeeld. Of u drukt op Enter om te stoppen met de Autoscan functie.

### Service:

**Zoek radiozender** - Voer een trefwoord in om een radiozender in de lijst te zoeken.

**Voeg nieuwe radiozender toe** – De toegevoegde zenders worden opgeslagen in Mijn Favoriet.

De maximale lengte van de zendernaam is 250 karakters.



### **USB**

Kies USB-mode uit het hoofdmenu en bevestig met Bevestig.

Sluit een USB-stick van max. 32GB aan (geformatteerd in FAT32). Schakel naar de USB-modus. U kunt de tracks nu één voor één afspelen.

**OPMERKING:** Als een map is geselecteerd, zullen alleen de nummers in die map worden afgespeeld.

Draai aan de knop (12) op het apparaat of druk op de ▲ of ▼ knop op de afstandsbediening om de map op het USB-apparaat te kiezen. Druk op de BEVESTIG knop op het apparaat en de afstandsbediening op het gewenste bestand af te spelen.

Tijdens afspelen:

Druk op de || knop om te pauzeren/Afspelen

Druk op de ⏮ ⏭ knop om terug en vooruit door te nummers te bladeren

Druk op de ⏪ knop om terug te keren naar de huidige bestandslijst

Onder Configuraite → Afspeelinstellingen kunt u schakelen tussen Uit, Herhaal Alles, Herhaal Een of Willekeurig

**OPMERKING:** Ondersteunde geluidsbestanden zijn MP3 & WMA

## FM

Kies FM-mode uit het hoofdmenu en bevestig met Enter. FM radiomode ontvangt analoge radio via de FM-band.

Voor een betere ontvangst trekt u de telescopische antenne (14) uit de houder aan de achterzijde en trekt deze volledig uit.



Laat het systeem ALLE zenders scannen door een druk op BEVESTIG op het apparaat of de afstandsbediening of druk SCAN (5) in en houd vast op de afstandsbediening. Bevestig met Ja als u op FM-zenders wilt autoscannen door een druk op Bevestig (12) of Bevestig (15) op de afstandsbediening. De gezochte zender wordt automatisch opgeslagen in de vooringestelde zenderlijst. Om tussen de opgeslagen zenders te schakelen drukt u op de ⏮/⏭ toetsen.

U kunt echter ook de FM radiozenders handmatig instellen. Druk op de ◀ of ▶ knop op het apparaat of gebruik de ◀ of ▶ knop op de afstandsbediening om een FM-zender te zoeken. Iedere druk springt 0,05MHz.

Het vinden van een FM-zender werkt sneller door een druk op ◀ of ▶ op het apparaat ◀ of ▶ op de afstandsbediening voor het automatisch zoeken naar de volgende FM-zender of druk gewoon SCAN op de afstandsbediening. De frequentie begint op te lopen terwijl de TX-178 de band afscaant. Het scannen stopt als er een zender gevonden wordt. U kunt

drukken op ◀of▶ op het apparaat of de afstandsbediening om handmatig op een zender af te stemmen.

Druk op de VOORINSTELLING (4) knop op de afstandsbediening of de GEHEUGEN (8) knop op het apparaat om deze zender op te slaan.

Er kunnen maximaal 20 zenders worden opgeslagen. Druk op VOORINSTELLING, druk dan op ▲of▼ op afstandsbediening of druk op GEHEUGEN op het apparaat om de opgeslagen zender op te halen. Draai aan de Knop (12) op de gewenste zender te kiezen.

In de Voorinstelling lijst kunt u de volgorde van de opgeslagen FM radiozenders wijzigen. Gebruik ▶ op het apparaat of de afstandsbediening om de positie Omhoog of omlaag te brengen.

### **DAB/DAB+:**

Kies DAB/DAB+-mode uit het hoofdmenu en bevestig met Bevestig. DAB/DAB+ radiomode ontvangt digitale radio via de DAB+-band.

Voor een betere ontvangst trekt u de telescopische antenne (14) uit de houder aan de achterzijde en trekt deze volledig uit.

Het scherm toont DAB in de linker bovenhoek. De eerste keer dat deze mode wordt gebruikt zal het apparaat automatisch de DAB+ radiozenders scannen. Nadat de scan is afgelopen zijn de radiozenders opgeslagen.

**OPMERKING:** De volgorde van de opgeslagen radiozenders kan niet worden gewijzigd. U kunt alleen uw gewenste radiozenders toevoegen aan de vooringestelde lijst voor snellere toegang.

Om naar opgeslagen DAB+ radiozenders te luisteren gebruikt u Knop (12) op het apparaat of de ▲of▼ knoppen op de afstandsbediening op door de zenders te bladeren. Als u de gewenste zender bereikt drukt u op de BEVESTIG knop op de afstandsbediening of de Knop (12) op het apparaat om die zender af te spelen.

### DAB snelle scan:

Druk op de Scan knop (5) op de afstandsbediening om de scan te starten. U wordt gevraagd “Verwijder zenderlijst?” Antwoord met Ja als u de huidige lijst wilt vervangen, antwoord met Nee als u alleen nieuwe zenders wilt

scannen en antwoord met ESC als u de snelle scan wilt afbreken. Met een keuze Ja of Nee start de scan.

**OPMERKING:** Als u een radiozender van de voorinstelde lijst afspeelt kunt u de scanfunctie niet oproepen door een druk op de Scan knop (5) op de afstandsbediening. U dient dan de ◀ knop te gebruiken totdat u linksonder in het scherm Scan ziet.

#### Voorinstellingen Opvragen:

Druk op de VOORINSTELLING knop op de afstandsbediening en houd vast of de GEHEUGEN knop op het apparaat om een zender op te slaan. Het  -symbool verschijnt bovenin het scherm tijdens het opslaan. Bevestig het opslaan met de Bevestig knop. Er kunnen maximaal 20 zenders worden opgeslagen. Druk op VOORINSTELLING, druk dan op ▲ of ▼ op afstandsbediening of druk op GEHEUGEN op het apparaat en gebruik Knop (12) om de opgeslagen zender op te halen.

#### **CD**

Verwijder het papieren beschermingstemplate uit het CD-compartiment voordat u een CD plaatst. Het niet verwijderen hiervan veroorzaakt afspelerproblemen. **Opgelet:** Het niet verwijderen van het papieren beschermingstemplate kan brand veroorzaken! Verwijder deze voor gebruik!

Open de CD-klep door in de hoek te drukken op de markering "OPEN". Plaats een CD in het CD-compartiment. Druk de CD in het midden iets omlaag zodat hij goed vast zit. Sluit de CD-schuif.

Kies CD-mode uit het hoofdmenu en bevestig met Enter. De TX-178 begint automatisch de CD te lezen. ALS de CD het juiste formaat heeft begint de TX-178 met het afspelen ervan.

#### CD werking:

Druk op de  knop op het apparaat of de afstandsbediening om het afspelen te starten.

Druk op de  knop op het apparaat of de afstandsbediening om het afspelen te pauzeren.

Druk op de  knop op het apparaat (12) of de afstandsbediening om het afspelen te stoppen.



Druk op de ▲ of ⏮/⏭ of ▼ knop op de afstandsbediening om een nummer terug of vooruit te bladeren.

Draai aan de knop (12) op het apparaat of druk op de V- of V+ knop op de afstandsbediening om het volume te verlagen of verhogen.

## AUX

Kies AUX-mode uit het hoofdmenu en bevestig met Bevestig. Om het volume te regelen draait u aan de Knop (12) en de volumeknoppen op het externe apparaat en op de TX-178.

U kunt rechtstreeks muziek afspelen van een apparaat die door middel van een AUX-kabel is verbonden. Sluit een uiteinde van de 3,5mm AUX-IN-kabel aan op de AUX-IN-aansluiting (15) en het ander uiteinde op een AUX-OUT (koptelefoon)aansluiting van een MP3-speler, smartphone, PC of CD-speler om naar muziek te luisteren.

**OPMERKING:** In AUX-mode werkt alleen vol-/vol+. Door een druk op de Dempen knop (2) op de afstandsbediening kunt u het geluid van de TX-178 dempen, maar het liedje wordt wel verder afgespeeld, gezien de muziek van een extern apparaat komt. Schakel naar andere liedjes op het extern apparaat in de AUX-modus.

## Bluetooth

Kies Bluetooth-mode uit het hoofdmenu en bevestig met Bevestig.

Zorg dat er geen ander apparaat via Bluetooth verbonden is met de radio. "Bluetooth Uitgeschakeld" verschijnt op het scherm.

Activeer Bluetooth-mode op het apparaat waarmee u wilt verbinden. Zoek naar

De radio in de lijst van gedetecteerde apparaten op het Bluetooth apparaat (zie de handleiding van het apparaat). Zodra de apparaten bij elkaar bekend zijn verschijnt de radio als "**Technaxx TX-178**" op het Bluetooth apparaat.

Selecteer **Technaxx TX-178** uit de lijst. Als u een PIN-code moet invoeren, geef dan 0000 in (vier nullen). Op sommige apparaten dient u ook de verbinding goed te keuren.

Zodra de verbinding is gelukt verschijnt "Bluetooth Verbonden" op het scherm van de radio. Start met het afspelen op uw Bluetooth apparaat.

Regel het afspelen vanaf het Bluetooth apparaat of van de TX-178 m.b.v. Vol+/Vol- op de TX-178 en de afstandsbediening. Pas het volume aan op het Bluetooth apparaat of de TX-178.

**OPMERKING:** Activeer Bluetooth op de telefoon en laat de telefoon zoeken naar Bluetooth apparaten. Zie de gebruiksaanwijzing van uw telefoon voor meer informatie.

#### Automatisch opnieuw verbinden:

Als de TX-178 is uitgeschakeld en u schakelt deze opnieuw in dan maakt het automatisch een verbinding met het laatste verbonden apparaat, wanneer deze bereikbaar is.

### **Overige in te schakelen modes**

U kunt de volgende modes zichtbaar maken in het Hoofdmenu door het Configuratie → Menu te openen. Hier vindt u de uitgeschakelde modes hieronder.

#### ***Lokale Radio***

Er zit een snelkoppeling Lokale Radio bij, zodat u gemakkelijk naar de zenderlijst van uw locatie kunt gaan.

Het apparaat kan uw IP-adres gebruiken om de huidige locatie te bepalen, en kan dan automatisch een lijst maken van de lokale radiozenders. U kunt echter ook een ander land ingeven.

#### ***Slaapradio***

Een lijst van vooringestelde radiozenders die kalmerende geluiden afspelen om u in slaap te helpen of te kalmeren. Kies er één van met de knop (12) en een druk op enter (12). Of gebruik de pijltjesknoppen (13, 17) en de Enter knop (15) op de afstandsbediening.

#### ***Podcast***

Onder Podcast kunt u op podcasts zoeken en die direct vanaf de TX-178 afspelen zonder verbinding met uw Smartphone.

De volgende opties vindt u als submenu: Mijn Favoriet, Land/Locatie, Genre, Geschiedenis en Zoeken

Mijn Favoriet: Hier kunt u uw favoriete afleveringen van de podcasts opslaan.

**OPMERKING:** Het is niet mogelijk om uw podcast-auteur als favoriet op te slaan!

Land/Locatie: Podcasts worden gesorteerd per Land.

Genre: Podcasts worden gesorteerd per Genre.

Geschiedenis: Zoek de laatst beluisterde podcasts.

**Zoeken:** Hier kunt u de gratis app AirMusic downloaden, d.m.v. het scannen van de QR-code op het scherm. Met deze app kunt u uw smartphone gebruiken als een afstandsbediening voor de TX-178 als ze beiden in hetzelfde netwerk bekend zijn.

### **UPnP**

Als u gedeelde media hebt ingericht kunt u ook gedeelde media zien via **UPnP**.

Als er op meer dan één computer media gedeeld wordt, dan worden de alternatieven getoond. KIES de gedeelde media die u wilt afspelen. Kies hierna de gewenste map met muziekbestanden en start met afspelen.



**OPMERKING:** Video- of fotobestanden kunnen niet op de TX-178 worden getoond.

**OPMERKING:** Als u uw gedeelde mediamap niet ziet in TX-178 UpnP-mode, controleer dan op mediastreaming is ingeschakeld onder Windows. Ga hiervoor naar: “Configuratiescherm\Netwerk en Internet\Netwerk en Netwerkcentrum\Media Streamingopties” Of zoek onder Windows naar “Opties voor Mediastreaming”

**OPMERKING:** De radio kan alleen nummers afspelen met een bestandsnaam korter dan 40 karakters. Alle karakters dienen in een Europese taal te zijn. Als u problemen ondervindt met het afspelen van een nummer in UpnP-mode, probeer dan het bestand te hernoemen.

Als dit echter ook niet werkt, probeer dan het bestand te converteren in MP3- of WMA-formaat.

### **Mediacenter**

De Mediacenter mode combineert de Podcast, USB en UPnP modes om het aantal snelkoppelingen in het menu te beperken. Voor meer informatie over iedere mode leest u de handleiding voor ieder onderdeel.

### **Timer**

Schakel een timer in door het gebruik van de pijltjestoetsen op het apparaat of de afstandsbediening. Start de ingestelde timer door een druk op de Bevestig knop. Stop de timer door een druk op Bevestig. Stop het alarm

door een druk op een willekeurige knop op de afstandsbediening of het apparaat.

De maximale timerinstelling is 99:59 min., de minimale timer is 00:01 min.

## **Alarm**

Alarm1: Schakel het Alarm in/uit. Stel hierna Herhalen (Iedere dag, Eenmaal, Maa, Din, Woe, Don, Vrij, Zat, Zon), Tijd (UU:MM) en Geluid (Zoemer, Muziek, Internetradio, FM, DAB/DAB+, USB, CD) in.

Alarm2: Schakel het Alarm in/uit. Stel hierna Herhalen (Iedere dag, Eenmaal, Maa, Din, Woe, Don, Vrij, Zat, Zon), Tijd (UU:MM) en Geluid (Zoemer, Muziek, Internetradio, FM, DAB/DAB+, USB, CD) in.

Slaapalarm: Stel een tijd van 5-120 min. in waarin de TX-178 automatisch overschakelt in standby-mode. Druk op Bevestig om te Sluimeren voor nogmaals 5 minuten of druk op de  knop om het alarm uit te schakelen.

Alarmvolume: Stel het alarmvolume in tussen 5 en 30.

## **Configuratie**

Stel het apparaat in en configureer het.

## **Tijdweergave**

Open deze instelling en kies AnalooG of Digitaal voor de standby-weergave. Als u voor digitaal kiest kunt u ook de kleur van de klokweergave kiezen. Bevestig uw keuze door een druk op Bevestig.

## **Netwerk**

Draadloos Netwerk Configuratie:

Inschakelen / uitschakelen Wifi netwerk.

Wanneer u het Wi-Fi netwerk inschakelt scant het systeem automatisch de Wifi-netwerken binnen bereik van de TX-178.

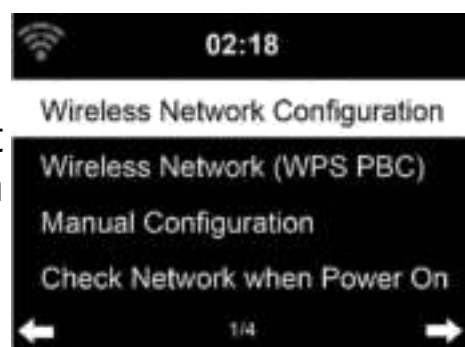

Kies de gewenste Wifi-router.

Raadpleeg het hoofdstuk Eerste keer gebruiken voor gedetailleerde netwerkinstellingen.

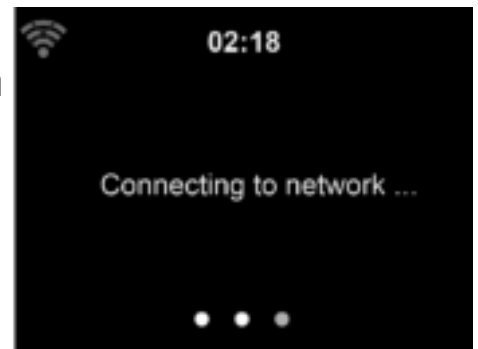

#### Draadloos Netwerk (WPS PBC):

Als u een router met WPS/QSS knop gebruikt, kunt u de netwerkverbinding eenvoudig instellen via de WPS functie. Schakel de verbinding in door de instellingen in te voeren. Druk hierna binnen 120 seconden op de WPS/QSS knop op uw router. De verbinding tussen de router en TX-178 wordt dan automatisch geconfigureerd.

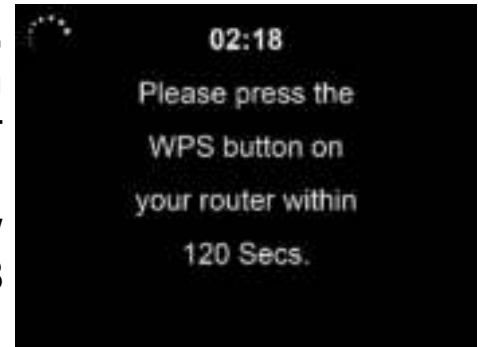

#### Handmatige Configuratie:

Stel de draadloze verbinding handmatig in. U kunt DHCP kiezen (waarbij IP automatisch wordt toegewezen) of handmatig een IP adres invoeren voor een draadloze netwerkverbinding.

Kies hierna het SSID en de benodigde encryptiemethode voor de Wifi.

Als de draadloze verbinding niet bestaat of faalt dan is een kruis zichtbaar over het icoon in de linker bovenhoek.

#### Controleer Netwerk bij Inschakelen:

Inschakelen / uitschakelen Wifi netwerk.

Als u het Wifi-netwerk inschakelt dan zoekt het systeem automatisch naar een beschikbaar WiFi Router. Selecteer het vereiste WiFi Router.

#### Instellen PIN voor de app

Schakel een PIN voor de app om toegang tot de TX-178 te beveiligen. De app zal u vragen de PIN die zichtbaar is op de TX-178 in te voeren. Als deze functie is uitgeschakeld kan iedereen met de app in hetzelfde Wifi-netwerk de TX-178 beheren.

#### **Datum & Tijd**

De datum- en tijdstellingen kunnen alleen uitgevoerd worden als de Internetradio is verbonden met een draadloos netwerk.

## Datum en tijd instellen:

Handmatige Instelling: Voer de tijd en datum in m.b.v. de Knop (12) en de ◀of▶ knoppen op het apparaat of gebruik de pijltjestoetsen op de afstandsbediening. Bevestig de instellingen met Enter.

Automatisch Detecteren: De internetradio leest de datum en tijd automatisch uit van een centrale server zodra een netwerkconnectie is gelegd.

**OPMERKING:** U dient de tijd handmatig te wijzigen indien overschakeld wordt naar winter- of zomertijd.

Tijdformaat instellen: Weergave met 12 Uur of 24 Uur

Datumformaat instellen: De plaats van JJJJ (jaar), MM (maand) en DD (dag)- JJJJ/MM/DD, DD/MM/JJJJ of MM/DD/JJJJ.

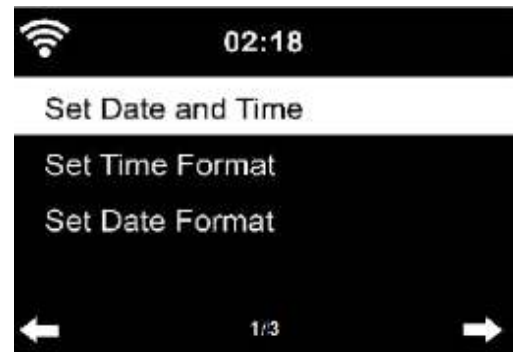

## **Alarm**

Er zijn drie onafhankelijke alarmen - 2 alarmen met een absolute tijdstelling (Alarm 1 en Alarm 2) en 1 alarm met een relatieve tijdstelling (Slaapalarm).

Alarm1: Schakel het Alarm in/uit. Stel hierna Herhalen (Iedere dag, Eenmaal, Maa, Din, Woe, Don, Vrij, Zat, Zon), Tijd (UU:MM) en Geluid (Zoemer, Muziek, Internetradio, FM, DAB/DAB+, USB, CD) in.



Alarm2: Schakel het Alarm in/uit. Stel hierna Herhalen (Iedere dag, Eenmaal, Maa, Din, Woe, Don, Vrij, Zat, Zon), Tijd (UU:MM) en Geluid (Zoemer, Muziek, Internetradio, FM, DAB/DAB+, USB, CD) in.

Druk als het alarm afgaat op de ⏻ knop om het te stoppen, Druk op iedere andere knop op het apparaat of de afstandsbediening om sluimermode te starten. Het alarm gaat dan 5 minuten later weer af.

**OPMERKING:** De alarmbron gaat uit van de favoriete internet radiozenders als het Alarmgeluid in ingesteld op Internetradio/FM/DAB. Er kan slechts één IR/DAB/FM-zender ingesteld worden voor Alarm 1 en

Alarm 2. Wanneer het alarmtijdstip is bereikt en de alarmbron is ingesteld op internetradio dan maakt het apparaat verbinding met het internet als het ingestelde netwerk beschikbaar is. Daardoor kan het zijn dat er wat vertraging optreedt van het alarm tot de radio begint met spelen. Als er binnen één minuut geen verbinding met een netwerk tot stand kan worden gebracht, verandert het alarm automatisch naar melodie.

Slaapalarm: Stel een tijd van 5-120 min. in waarin de TX-178 automatisch overschakelt in standby-mode. Druk op Enter om te Sluimeren voor nogmaals 5 minuten of druk op de  knop om het alarm uit te schakelen.

Alarmvolume: Stel het alarmvolume in tussen 5 en 30.

**OPMERKING:** Als het alarm/de alarmen zijn ingesteld dan verschijnt er een klokicoon onderaan het scherm. Het klokicoon met het alarmtijdstip is ook duidelijk zichtbaar op het standby-mode scherm.

## Timer

Schakel een timer in door het gebruik van de pijltjestoetsen op het apparaat of de afstandsbediening. Start de ingestelde timer door een druk op de Bevestig knop. Stop de timer door een druk op Enter. Stop het alarm door een druk op een willekeurige knop op de afstandsbediening of het apparaat.

De maximale timerinstelling is 99:59min, de minimale timer is 00:01min

## Afspelen via een schema

Schakel in/uit. Bij inschakelen kunt u instellen

- Herhalen: Kies ledere dag, Eenmaal, Maa, Din, Woe, Don, Vrij, Zat, Zon
- Tijd: Stel de starttijd (links) en eindtijd (rechts) in
- Geluid: Kies de mode Internetradio, FM of DAB/DAB+. Kies vervolgens de af te spelen radiozender uit uw favorieten/voorinstellingen.

## Taal

Kies de Menu/schermtaal: Engels /Duits /Spaans /Frans /Portugees /Nederlands /Italiaans /Russisch /Zweeds /Noors /Deens /Hongaars /Tsjechisch /Slowaaks /Pools /Turks /Fins /Grieks



## Dimmer

Configureer de helderheid van de achtergrondverlichting van het scherm.

Kies "**Stroombesparing**" om de helderheid in standbymode in te stellen en kies "**Ingeschakeld**" om dat in te stellen voor een ingeschakeld apparaat.



## Beeldscherm

Stel het beeldscherm in op Kleur of Monochroom. De symbolen van de modi worden overeenkomstig weergegeven.

## Stroombeheer

Configureer de automatische standby-mode als het menu open is en/of zonder Wifi-sigitaal.

Kies de stroombeheertimer (5/15/30minuten) en stel in hoelang het duurt voor de standby-mode automatisch wordt ingeschakeld.

Kies "Uitschakelen" om de stroombeheerfunctie uit te schakelen.

## Slaaptimer

Schakel de slaaptimer uit of stel deze in op 15/30/60/90/120/150/180 minuten. Zodra de tijd is ingesteld verschijnt er een bedpictogram met de resterende minuten in de rechterbovenhoek en wordt de TX-178 in stand-by gezet.

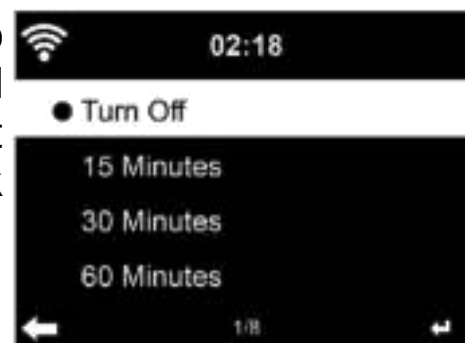



## Weersverwachting

De TX-178 kan in standby-mode de huidige weersomstandigheden weergeven. Stel eerst uw locatie in, of de locatie waar de TX-178 staat. Gebruik de Knop (12) en de afstandsbediening om door het menu te bladeren. Bevestig de vragen één voor één m.b.v. Enter op het apparaat of de afstandsbediening. Stel de Eenheid van Temperatuur (°C of °F) in en schakel Toon in Standby in om het weer in standby-mode zichtbaar te maken.

Als dit aanstaat worden de huidige tijd en het huidige weer wisselend om de 10 seconden weergegeven.

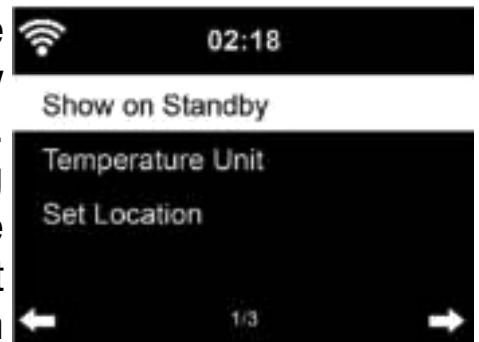

## DAB/FM Instellen

FM Mode: Stel voor FM zenders in of Mono of Stereo afgespeeld wordt.

FM Gevoeligheid: Stel in welke FM radiozenders gevonden moeten worden bij het automatisch zoeken; Sterk (minder zenders, maar met een goede kwaliteit), standaard (alle zenders worden gevonden) of zwak (veel zenders maar veel met ruis).

DAB Gevoeligheid: Stel in welke DAB+ radiozenders gevonden moeten worden tijdens de Snelle scan; Sterk (minder zenders, maar met een goede kwaliteit), standaard (alle zenders worden gevonden) of zwak (veel zenders maar veel met ruis).

Service volgen (FM/Wifi): Stel in welke locatie door de FM/Wifi-radiozenders gebruikt wordt.

Service volgen (DAB/Wifi): Stel in welke locatie door de DAB/Wifi-radiozenders gebruikt wordt.

## Lokale Radio Instellen

Stel de locatie waar de Internetradio zenders op gebaseerd zijn:

Automatisch Detecteren (Land), Handmatige Instelling (Land), Handmatige Instelling: (Staat), Handmatige Instelling: (Stad), Handmatige Instelling: (Postcode VS).

## Afspelen Instelling

Kies de afspeelmode van USB, CD en UPnP –Uit (geen herhaal of willekeurig), Herhaal Alles, Herhaal een, of Willekeurig.

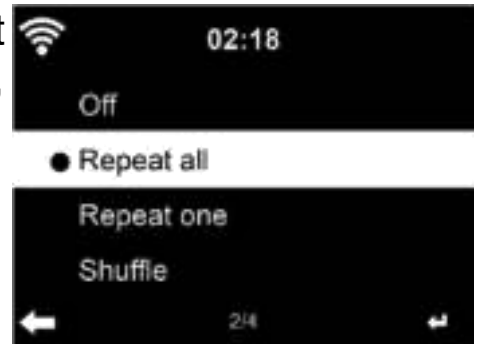

## Menu

Hier kunt u de snelkoppelingen in het Hoofdmenu instellen. Standaard zijn de volgende snelkoppelingen aanwezig: Internetradio, USB, FM, DAB/DAB+, CD, AUX, Bluetooth.

## Equalizer

De standaard equalizer-instelling is Normaal. U kunt dit wijzigen in Plat, Jazz, Rock, Filmmuziek, Klassiek, Pop, of Nieuws. Via deze instelling kunt u iedere equalizer apart instellen of uw eigen aanmaken onder mijn EQ. Druk op ► om de instelling te openen. Gebruik met de afstandsbediening de pijltjestoetsen en de Bevestig knop om de instellingen te wijzigen. Druk op EQ op de afstandsbediening om te wisselen tussen de EQ modes



## Hervatten Bij Inschakelen

Standaard keert het systeem terug naar het hoofdmenu als het apparaat wordt ingeschakeld. Als u deze instelling inschakelt, dat keert na het verlaten van standby-mode het systeem automatisch terug naar de laatst gebruikte mode voordat het systeem werd uitgeschakeld.

## Apparaat

Systeeminformatie: Informatie over Versie, Radiozender en Draadloze Info (Wif-verbinding)

Hernoemen (Technaxx TX-178): Hier kunt u de naam van het apparaat wijzigen. Dit heeft invloed op de Bluetooth naam en de UpnP-naam in het netwerk.

## APP:

Hier kunt u de gratis app AirMusic downloaden, d.m.v. het scannen van de QR-code op het scherm. Met deze app kunt u uw smartphone gebruiken als een afstandsbediening voor de TX-178 als ze beiden in hetzelfde netwerk bekend zijn.

## Privacy:

Geeft de QR-code van de Privacy Policy van mediaU weer.

## **Software Update**

Als er een bijgewerkte softwareversie op de server staat, zal het systeem u hiervan op de hoogte stellen als u naar het hoofdmenu terugkeert.

Of voor toekomstige updates via een USB-stick kunt u af en toe op onze website kijken: (<https://www.technaxx.de/support/>), zoek hier op de productnaam TX-178.

## **Resetten naar Fabrieksinstellingen**

Herstellen van de fabrieksinstellingen.

Nadat de TX+178 is gereset gaat het systeem naar het Taalinstellingen+menu. En daarna wordt, zodra de menutaal is gekozen, automatisch het Netwerk Instellingenmenu geopend.

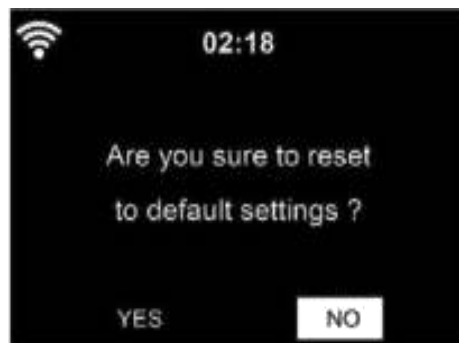

## **Afstandsbediening via de app**

Via Air Music Control kunt u de internetradio vanaf uw smartphone of een tablet bedienen. Zodra de apparaten zijn verbonden met de Wifi verschijnt dezelfde menu-structuur als op de internetradio op de smartphone/tablet. U kunt alle functies gebruiken, net als op de radio. De geselecteerde functies / menu-onderdelen op de radio veranderen aan de hand van de gekozen acties op uw mobiele apparaat.

Als u de internetradio bedient via de app dan kan de UpnP verbinding naar de Windows Mediaspeler mogelijk niet werken.

## Probleemoplossing

Probleem	Oplossing
Apparaat schakelt niet in	<ul style="list-style-type: none"> <li>- Controleer of de voeding juist is aangesloten op het stopcontact.</li> <li>- Controleer of de voeding juist is aangesloten op het apparaat.</li> <li>- Trek de stekker eruit, wacht 1 minuut en doe hem er weer in.</li> </ul>
Geen geluid	<ul style="list-style-type: none"> <li>- Controleer of de demp-functie in de volumeregeling is geactiveerd (dempen).</li> <li>- Verhoog het volume totdat u het geluid weer hoort</li> </ul>
Geen internetverbinding	<ul style="list-style-type: none"> <li>- Controleer of de Wifi-router goed werkt.</li> <li>- Controleer of de instellingen op het apparaat goed staan. Let bijvoorbeeld goed op de DHCP-instellingen.</li> <li>- Voer de automatische scan voor netwerken opnieuw uit.</li> <li>- Geef het juiste wachtwoord in (ingesteld tijdens de routerconfiguratie).</li> <li>- Kies geen onbekende netwerken.</li> <li>- De internetserver kan tijdelijk niet beschikbaar of overbelast zijn.</li> </ul>
Datum en tijd zijn verkeerd	<ul style="list-style-type: none"> <li>- Controleer de instelling voor de tijdzone en stel deze opnieuw in.</li> </ul>
De Bluetooth-verbinding naar uw mobiele apparaat werkt niet of er wordt geen muziek afgespeeld	<ul style="list-style-type: none"> <li>- Controleer of uw mobiele apparaat A2DP ondersteunt.</li> <li>- Zorg dat de TX-178 is ingeschakeld.</li> <li>- Zorg dat de Bluetooth-functie op uw telefoon geactiveerd is.</li> <li>- Controleer of de TX-178 zich binnen 10 m van uw telefoon bevindt en er zich geen obstakels, zoals een muur of ander elektronisch apparaat, tussen de TX-178 en de telefoon bevinden.</li> </ul>
Probleem met het afspelen van geluidsbestanden vanaf USB	<ul style="list-style-type: none"> <li>- Controleer dat de geluidsbestanden het juiste formaat hebben (MP3 of WMA)</li> <li>- USB-stick moet op FAT32 geformateerd zijn.</li> <li>- De maximum ondersteunde gegevensopslag is 32GB.</li> <li>- De USB-poort ondersteunt geen externe harde schijf (HDD).</li> </ul>

## Technische specificaties

Modi	Internet Radio / USB / FM / DAB+ / CD / AUX / Bluetooth	
Bluetooth	Versie 5.0, Zendbereik tot 10m (open ruimte) Frequentieband 2,4GHz Uitgestraald transmissievermogen max. 2,5mW	
Wi-Fi	Zendbereik tot 20m (open ruimte); Frequentieband 2,4GHz: Uitgestraald transmissievermogen max. 18,5mW; IEEE802.11b/g/n Encryptie: WEP, WPA, WPA2(PSK), WPS; Protocol: TCP/IP, DHCP	
FM-frequentieband	87,5 - 108MHz	
DAB+ frequentieband	Band III 174-240MHz	
USB-capaciteit	Tot 32GB (Formaat: FAT32)	
Bestandsformaat	MP3 / WMA	
AUX-In / Hoofdtelefoonaansluiting	3,5mm	
CD formaat	CD-R, CD-RW, MP3	
Luidspreker / frequentie / impedantie	2x10W RMS Ø75mm / 100Hz-20kHz / 6Ω	
SNR / DAB+ gevoeligheid	≥80db / -101dB	
Voedingsadapter	Ingangsspanning: AC 100-240V 50/60Hz max. 0,8A; Uitgangsspanning: DC 12V / 2,5A	
Beeldscherm	2.4" (6cm) kleuren-TFT	
Bediening	8 knoppen en 1 draaiknop, afstandsbediening	
Stroomverbruik	Max. 18W / Standby:<2W	
Bedrijfstemperatuur	0°C tot +40°C	
Materiaal	PC / ABS / Gaas	
Antenne	Telescoopantenne	
Gewicht / afmetingen Hoofdmodule	1,0kg / (L) 20,0 x (B) 15,0 x (H) 10,5cm	
Lengte kabel netadapter	ong. 140cm	
Gewicht / afmetingen iedere luidspreker	0,9kg / (L) 14,0 x (B) 12,0 x (H) 18,5cm	
Lengte kabel luidspreker	ong. 140 cm	
Inhoud van de verpakking	Technaxx® DAB+ Internet Stereo Systeem TX-178, 2x luidspreker, Voedingsadapter, afstandsbediening, 2xAAA batterijen, gebruiksaanwijzing	

## Ondersteuning

Telefoonnummer voor technische ondersteuning: 01805 012643\* (14 cent/minuut vanaf een Duitse vaste lijn en 42 cent/minuut vanaf mobiele netwerken). Gratis E-mail: [support@technaxx.de](mailto:support@technaxx.de)

\*De support hotline is beschikbaar van maandag t.e.m. vrijdag tussen 9:00 en 13:00 en tussen 14:00 en 17:00.

## Reiniging en onderhoud

Maak het product alleen schoon met een droge of licht bevochtigde, pluisvrije doek.

Gebruik geen schurende reinigingsmiddelen om het apparaat schoon te maken.

Dit apparaat is een optisch instrument met hoge precisie, dus vermijd de volgende situaties om schade te voorkomen:

- Het apparaat in een zeer hoge of zeer lage temperatuur gebruiken.
- Langdurig bewaren of gebruiken in een vochtige omgeving.
- Gebruik in de regen of in water.
- Levering of gebruik in een sterk schokkende omgeving.

## Conformiteitsverklaring



De EU Conformiteitsverklaring kan worden aangevraagd op het adres [www.technaxx.de/](http://www.technaxx.de/) (in de onderste balk "Conformiteitsverklaring").

## Conformiteitsverklaring



De EU Conformiteitsverklaring kan worden aangevraagd op [www.technaxx.de/](http://www.technaxx.de/) (in de onderste balk "Conformiteitsverklaring").

## Afvalverwijdering



Gooi de verpakking weg. Gooi de verpakking weg naargelang het type verpakking.

Gooi bordkarton of karton weg met het oudpapier. Breng de folie naar een gepast recyclingpunt.

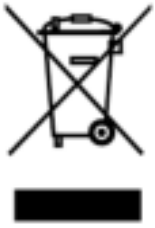

Verwijdering van oude apparatuur (Van toepassing voor de Europese Unie en andere Europese landen met een afzonderlijk inzamelingsstelsel (inzameling van waardevolle materialen) Oude apparatuur mag niet samen met het huisvuil worden weggegooid! Elke consument is bij wet verplicht om oude apparaten die niet langer bruikbaar zijn niet samen met het huisvuil weg te gooien, maar deze in te leveren bij een inzamelpunt in zijn of haar gemeente. Dit zorgt ervoor dat oude apparaten juist worden gerecycled en een negatieve impact op het milieu wordt vermeden. Elektrische apparaten zijn aldus van het hier weergegeven symbool voorzien.



Batterijen en oplaadbare batterijen mogen niet samen met het huisvuil worden weggegooid! U, als consument, bent bij wet verplicht om alle batterijen en oplaadbare batterijen, ongeacht of deze al dan niet chemische stoffen\* bevatten, in te leveren bij een inzamelpunt in uw gemeente/woonplaats of een erkende handelaar zodat ze op een milieuvriendelijke manier verwerkt kunnen worden.

\* gemarkeerd met: Cd = cadmium, Hg = kwik, Pb = lood. Breng uw product naar een inzamelpunt met de batterij erin en alleen in een ongeladen toestand.

Gemaakt in China

Gedistribueerd door:  
Technaxx Germany GmbH & Co. KG  
Konrad-Zuse-Ring 16-18,  
61137 Schöneck, Duitsland

DAB+ Internet Stereo Systeem TX-178