

MEDION®

Kurzanleitung

Guide de démarrage rapide

Guida rapida

Korte handleiding

Quick Start Guide

Guía rápida

Guia rápido



Ultra HD Android™ LCD Smart-TV

MEDION® LIFE®

X14320 (MD 33980) / X15011 (MD 33981) / X15520 (MD 33982) / X16505 (MD 33990)

Inhalt

- 1. Lieferumfang 3**
- 2. Geräteübersicht 4**
 - 2.1. Vorderseite4
 - 2.2. Rückseite und rechte Seite5
 - 2.3. Fernbedienung6
- 3. Inbetriebnahme 8**
 - 3.1. Auspacken8
 - 3.2. Montage8
 - 3.3. Batterien in die Fernbedienung einlegen9
 - 3.4. Antenne anschließen.....9
 - 3.5. Stromversorgung anschließen.....9
 - 3.6. Smart-TV ein- und ausschalten9
 - 3.7. Erstinstallation nach dem ersten Einschalten..... 10
- 4. Problembehebung 15**
 - 4.1. Benötigen Sie weitere Unterstützung? 17
- 5. Produktdatenblatt..... 17**
- 6. Serviceinformationen 18**
- 7. Impressum & Download Bedienungsanleitung 20**

1. Lieferumfang

Bitte überprüfen Sie die Vollständigkeit der Lieferung und benachrichtigen Sie uns innerhalb von 14 Tagen nach dem Kauf, falls die Lieferung nicht komplett ist.

Mit dem von Ihnen erworbenen Produkt haben Sie erhalten:

- Smart-TV
- Fernbedienung (RC1827) inkl. 2 Batterien Typ LR03 (AAA) 1,5V
- Standfüße inkl. Befestigungsschrauben
- Dokumentation



GEFAHR!

Erstickungsgefahr!

Verpackungsfolien können verschluckt oder unsachgemäß benutzt werden, daher besteht Erstickungsgefahr!

- ▶ Halten Sie das Verpackungsmaterial, wie z.B. Folien oder Plastikbeutel von Kindern fern.

2. Geräteübersicht

2.1. Vorderseite

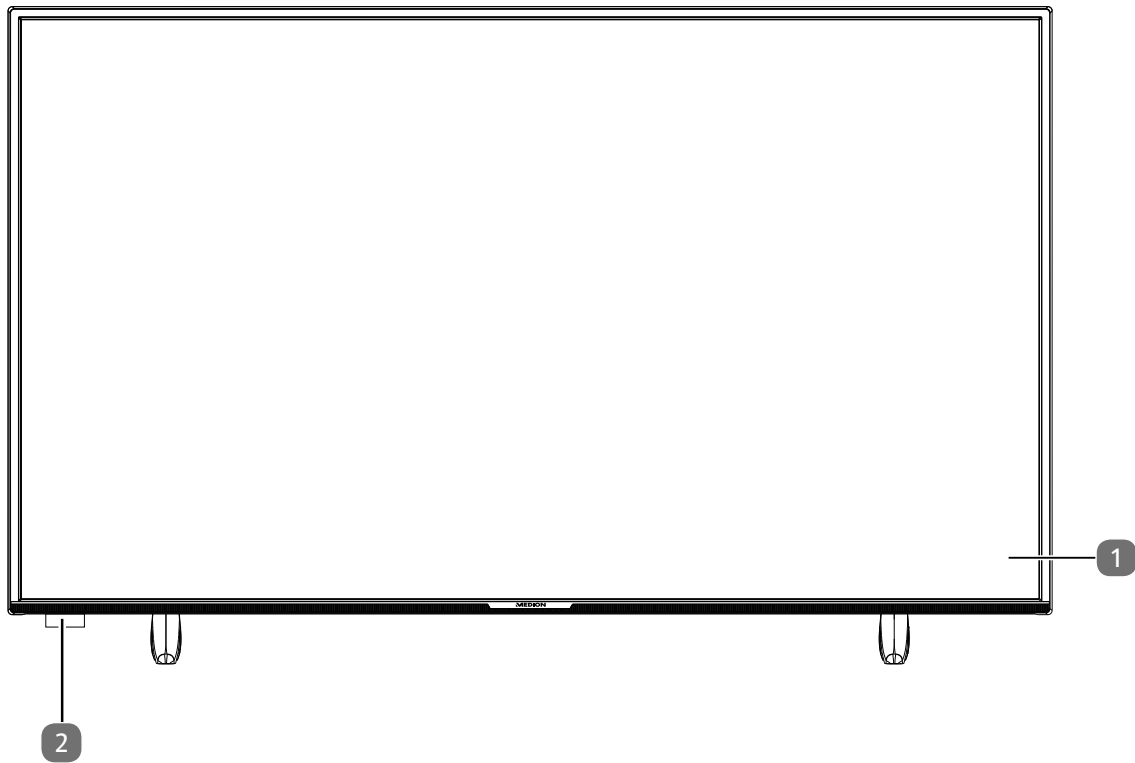

- 1) Bildschirm
- 2) Infrarot-Sensor: Empfangsfeld für die Infrarot-Signale der Fernbedienung.
Betriebsanzeige: leuchtet auf, wenn sich das Gerät im Standby-Modus befindet.

2.2. Rückseite und rechte Seite

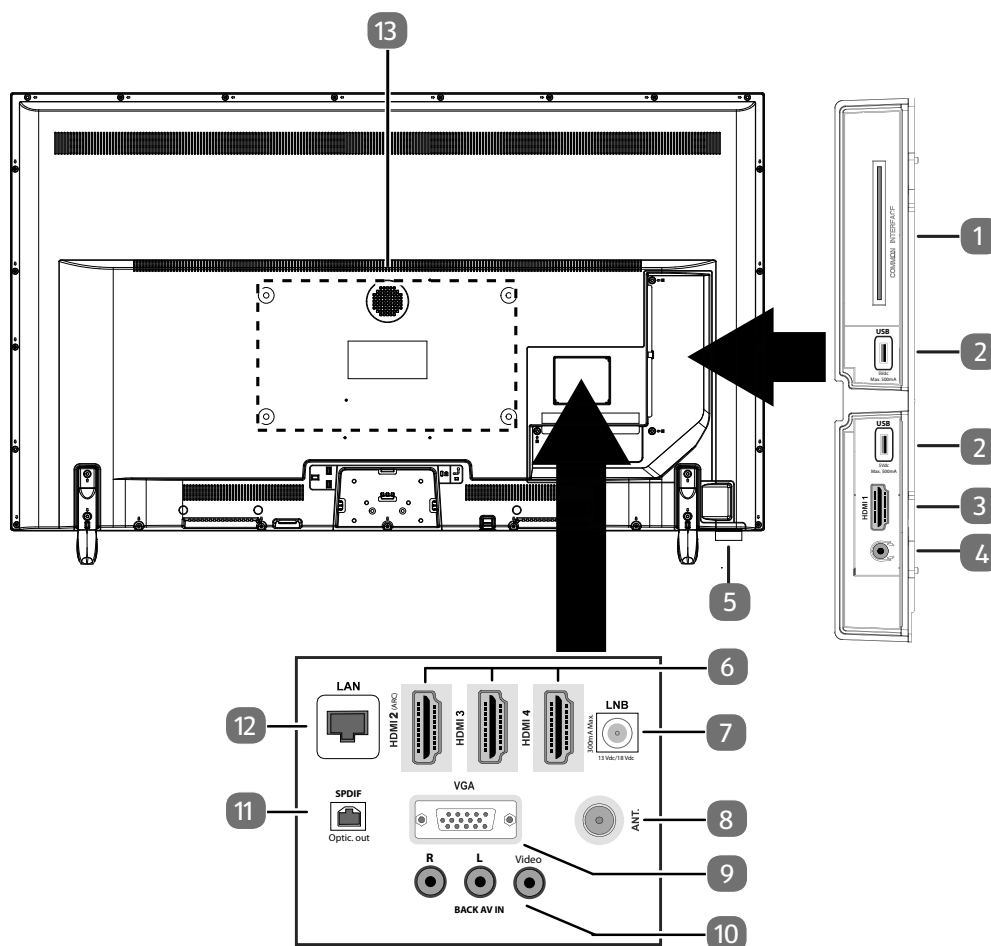

- 1) **COMMON INTERFACE (CI+):** Einschubfach zur Nutzung von Pay-TV-Karten
- 2) **USB (5V $\overline{=}$, 500 mA max.):** USB-Anschluss für Medienwiedergabe/Aufnahme (PVR)
- 3) **HDMI 1:** HDMI-Anschluss für Geräte mit HDMI-Ausgang
- 4) : Zum Anschluss eines Kopfhörers mit 3,5-mm-Klinckenstecker
- 5) : Multifunktionsknopf für Standby-Funktion, Kanalschaltung, Eingangsquellenwahl und Lautstärkeeinstellung. Befindet sich das Gerät im Standby-Modus, so können Sie das Gerät durch kurzes Drücken des Tasters einschalten. Drücken Sie den Taster kurz im laufenden Betrieb, um das Funktionsmenü zu öffnen. Drücken Sie anschließend den Taster weiterhin kurz, um die gewünschte Funktion zu wählen. Halten Sie dann den Taster gedrückt, um das Menü der gewählten Funktion zu öffnen. Im Falle der Standby-Funktion schaltet das Gerät daraufhin in den Standby-Modus. Durch kurzes Drücken können Sie im Menü die Einstellung verändern. Halten Sie anschließend den Taster gedrückt, um die vorgenommene Einstellung zu übernehmen. Das Funktionsmenü schließt sich automatisch nach einigen Sekunden, wenn keine Bedienung mehr erfolgt.
- 6) **HDMI 2-4:** HDMI-Anschluss für Geräte mit HDMI-Ausgang (HDMI 2 kann für CEC/ARC genutzt werden)
- 7) **LNB (13 V/18 V $\overline{=}$, 300 mA max.):** Zum Anschluss der Antenne (Satellit)
- 8) **ANT.:** Zum Anschluss der Antenne (analog, DVB-T oder DVB-C)
- 9) **VGA:** VGA Anschluss zum Anschluss eines PCs/eines YUV-Adapters (optional)
- 10) **BACK AV IN:** Audio/Video-Eingang (Cinch)
- 11) **SPDIF Optic. OUT:** Digitaler Audio-Ausgang (optisch)
- 12) **LAN:** Netzwerkanschluss zur Verbindung mit dem Internet

- 13) Befestigungslöcher für eine Wandhalterung¹
MD 33980: Vesa Standard, Lochabstand 100 x 100 mm
MD 33981 / MD 33982: Vesa Standard, Lochabstand 200 x 200 mm
MD 33990: Vesa Standard, Lochabstand 400 x 200 mm







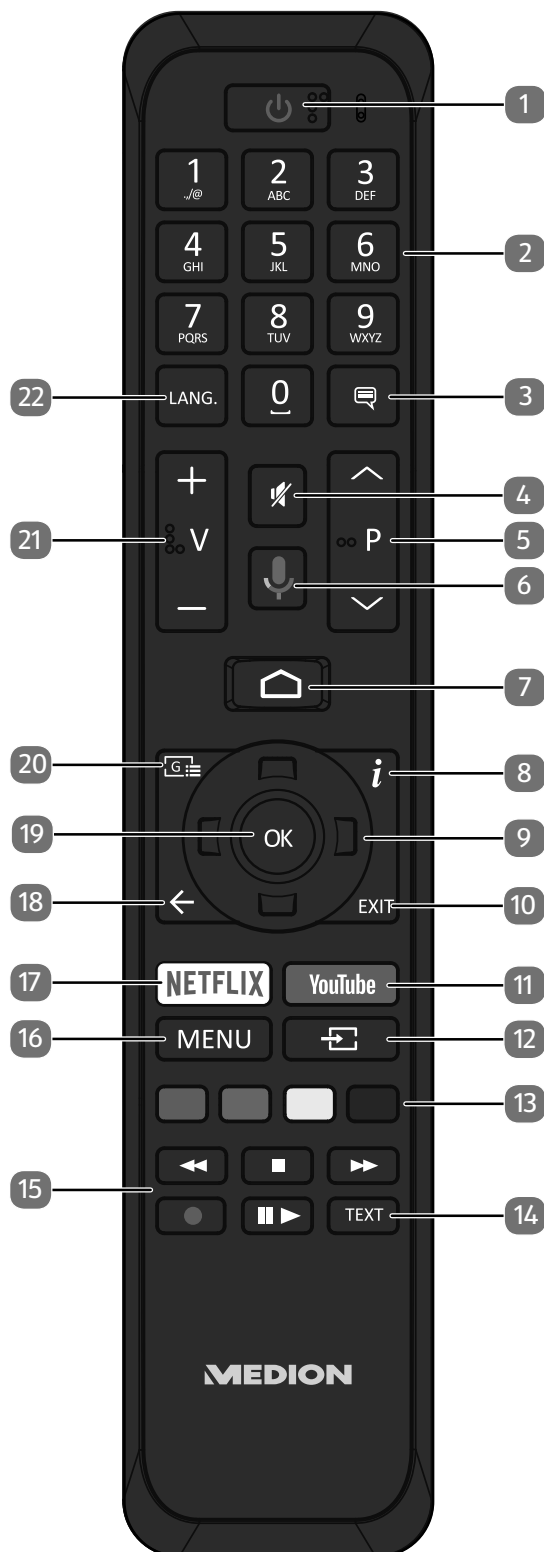

Die Wandmontage des TV-Gerätes darf eine Höhe von 2 m nicht überschreiten. Das Gerät muss an feste Oberflächen wie Zement oder Beton montiert werden.

2.3. Fernbedienung



¹ Wandhalterung nicht im Lieferumfang enthalten. Achten Sie bei der Montage darauf, dass Schrauben der Größe M6 (MD 33980: M4) verwendet werden. Die maximale Länge der Schrauben ergibt sich aus der Dicke der Wandhalterung zuzüglich 10 mm (MD 33980: 7 mm).

-
- 1)  : Smart-TV ein-/ausschalten (Standby-Modus ein-/ausschalten).
 - 2) Zifferntasten:
TV: Programmwahl, Videotext: Seitenwahl
 - 3)  : DTV/Satellit/Mediabrowser: Untertitelfunktion
 - 4)  : Stummschalten
 - 5) **P** ▼ / ▲ : Programmwahltasten
TV: nächste (+) / vorherige (-) Programm auswählen; Videotext: nächste (+) / vorherige (-) Seite auswählen
 - 6)  : Mikrofontaste zur Aktivierung der Sprachsteuerung
 - 7)  : Öffnen des Startbildschirms
 - 8) **i** (**INFO**) : Digital-TV: Anzeigen von Informationen (z. B. aktuelle Programmnummer)
 - 9) Richtungstaste ▲ : Im Menü nach oben
Digital-TV: Infoleiste des aktuellen Programms auswählen, Videotext: die nächste Seite auswählen;
Richtungstaste ▼ : Im Menü nach unten,
Digital-TV: Infoleiste des aktuellen Programms auswählen, Videotext: die vorherige Seite auswählen;
Richtungstaste ◀ : Im Menü nach links
Videotext: Unterseite aufrufen;
Richtungstaste ▶ : Im Menü nach rechts
Videotext: Unterseite aufrufen
 - 10) **EXIT**: Menü verlassen
 - 11) **YOUTUBE**: YouTube App aufrufen
 - 12)  (**SOURCE**): Eingangssignal angeschlossener Geräte anwählen
 - 13) **Rote Taste**: Für Teletext oder Menüs, HbbTV
Grüne Taste: Für Teletext oder Menüs
Gelbe Taste: Für Teletext oder Menüs
Blaue Taste: Für Teletext oder Menüs
 - 14) **TEXT**: Videotext ein- und ausschalten
 - 15) Medientasten
◀◀: Schneller Rücklauf;
■: Wiedergabe stoppen;
▶▶: Schneller Vorlauf;
●: Aufnahme starten (PVR);
|| ▶: Wiedergabe starten / Wiedergabe unterbrechen / Timeshift starten
 - 16) **MENU**: Menü öffnen und schließen
 - 17) **NETFLIX**: Netflix App aufrufen
 - 18) ← : In Menüs einen Schritt zurück
 - 19) **OK**: In bestimmten Menüs Auswahl bestätigen
 - 20)  : Digital-TV: elektronisches TV-Programm aufrufen
 - 21) **V** - / + : Lautstärke erhöhen (+) oder verringern (-).
 - 22) **LANG.**: Analog-TV: Stereo/Mono;
Digital-TV: Audiosprache auswählen (sofern verfügbar)
-

3. Inbetriebnahme



Lesen Sie vor der Inbetriebnahme bitte unbedingt die „Sicherheitshinweise“.

3.1. Auspacken

- Wählen Sie vor dem Auspacken einen geeigneten Platz zum Aufstellen.
- Öffnen Sie den Karton sehr vorsichtig, um eine mögliche Beschädigung des Gerätes zu verhindern. Dies kann passieren, wenn zum Öffnen ein Messer mit einer langen Klinge verwendet wird.
- In der Verpackung befinden sich verschiedene Kleinteile (Batterien, u. a.). Halten Sie diese von Kindern fern, es besteht Verschluckungsgefahr.
- Bewahren Sie das Verpackungsmaterial bitte gut auf und benutzen Sie ausschließlich dieses, um den Fernseher zu transportieren.



GEFAHR!

Erstickungsgefahr!

Verpackungsfolien können verschluckt oder unsachgemäß benutzt werden, daher besteht Erstickungsgefahr!

- ▶ Halten Sie das Verpackungsmaterial, wie z.B. Folien oder Plastikbeutel von Kindern fern.

3.2. Montage

Befestigen Sie den Fuß wie in der Zeichnung abgebildet. Führen Sie diesen Schritt vor dem Anschluss des Smart-TVs durch.

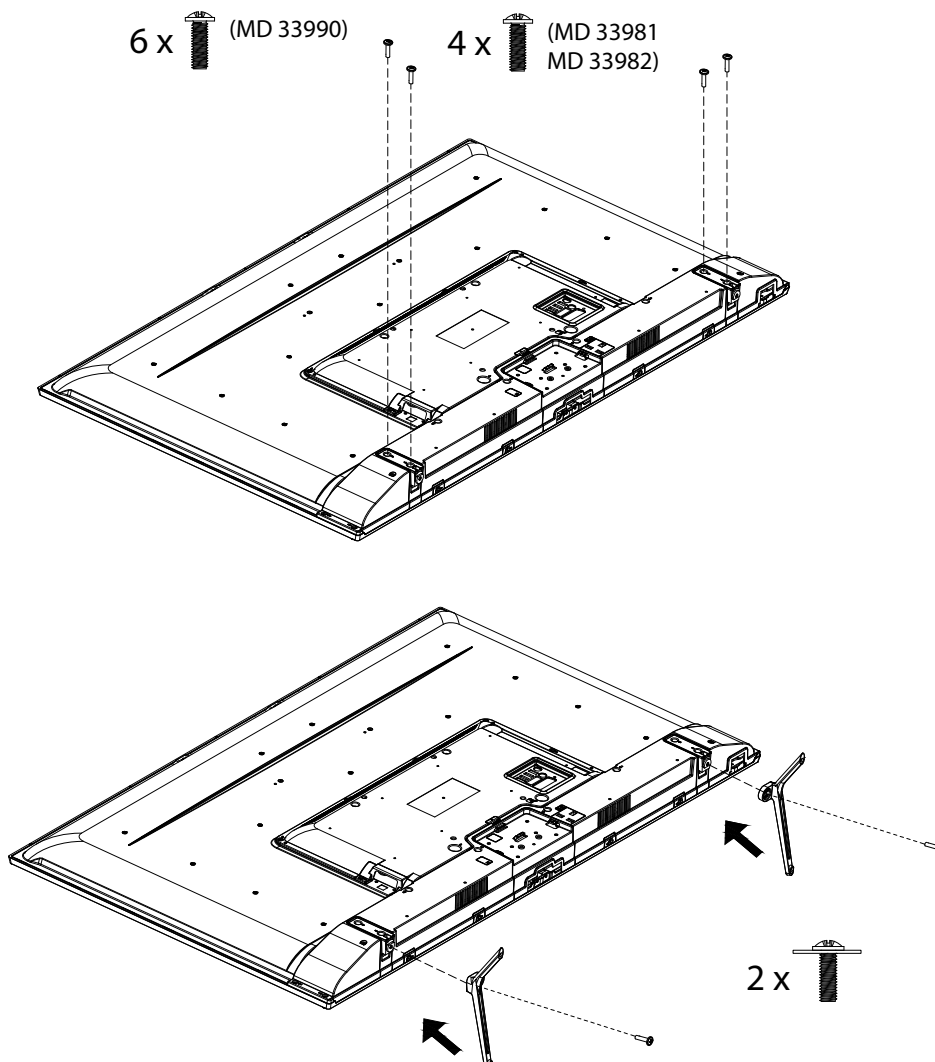

3.3. Batterien in die Fernbedienung einlegen

- ▶ Entfernen Sie die Batteriefachabdeckung auf der Rückseite der Fernbedienung.
- ▶ Legen Sie zwei Batterien vom Typ LR03 / AAA / 1,5V in das Batteriefach der Fernbedienung ein. Beachten Sie dabei die Polung der Batterien (im Batteriefachboden markiert).
- ▶ Schließen Sie das Batteriefach.



HINWEIS!

Beschädigungsgefahr!

Die Fernbedienung könnte durch auslaufende Batterien beschädigt werden, wenn Sie sie längere Zeit nicht benutzen!

- ▶ Nehmen Sie die Batterien aus der Fernbedienung heraus, wenn das Gerät längere Zeit nicht benutzt wird.

3.4. Antenne anschließen

Ihr Smart-TV unterstützt unterschiedliche Antennensignale.

An den Anschluss mit der Bezeichnung **ANT**, können Sie folgende Bildsignale einspeisen:

- über Analog Kabel / eine Analoge Hausantenne,
- über eine DVB-T2/ DVB-T² Antenne oder
- über einen DVB-C² Anschluss (digitaler Kabelanschluss)
- ▶ Stecken Sie ein Antennenkabel entweder von der Hausantenne / vom analogen Kabelanschluss, von der DVB-T Antenne oder vom DVB-C Anschluss in den Antennenanschluss am Smart-TV.

An den Anschluss mit der Bezeichnung **LNB** haben Sie zusätzlich noch die Möglichkeit eine digitale Satellitenanlage anzuschließen.

- ▶ Schrauben Sie den F-Stecker eines Koaxialantennenkabels an den Anschluss am Smart-TV fest.



Um verschlüsselte/kostenpflichtige Programme empfangen zu können, ist der Einsatz eines CI-Moduls (Conditional Access Module) und einer entsprechenden Karte erforderlich. Setzen Sie dazu ein CI-Modul (im Fachhandel erhältlich) in den dafür vorgesehenen Schacht an der linken Geräteseite ein (**COMMON INTERFACE**). In das CI-Modul stecken Sie anschließend die Karte Ihres Anbieters.

3.5. Stromversorgung anschließen

- ▶ Verbinden Sie den Netzstecker am Gerät mit einer gut erreichbaren Netzsteckdose 220 - 240 V ~ 50 Hz.

3.6. Smart-TV ein- und ausschalten

- ▶ Das Gerät befindet sich im Standby-Betrieb, sobald sie den Netzstecker mit der Netzsteckdose verbunden haben.
- ▶ Um das Gerät einzuschalten, drücken Sie
 - an der Fernbedienung: die Standby/Ein-Taste, eine Zifferntaste oder eine der **P ▼ / ▲** Tasten;
 - am Gerät: der Multifunktionsschalter
- ▶ Mit der Standby/Ein-Taste der Fernbedienung schalten Sie das Gerät wieder in den Standby-Modus. Das Gerät wird zwar ausgeschaltet, aber es wird weiterhin Strom verbraucht.

² Dieser Service muss in Ihrer Region verfügbar sein.

3.7. Erstinstallation nach dem ersten Einschalten

Wenn Sie Ihr Gerät zum ersten Mal einschalten, werden Sie durch die Erstinstallation geführt. Sie können die Erstinstallation jederzeit über das Menü **EINSTELLUNGEN > GERÄTEEINSTELLUNGEN > ZURÜCKSETZEN** aufrufen und erneut durchführen.

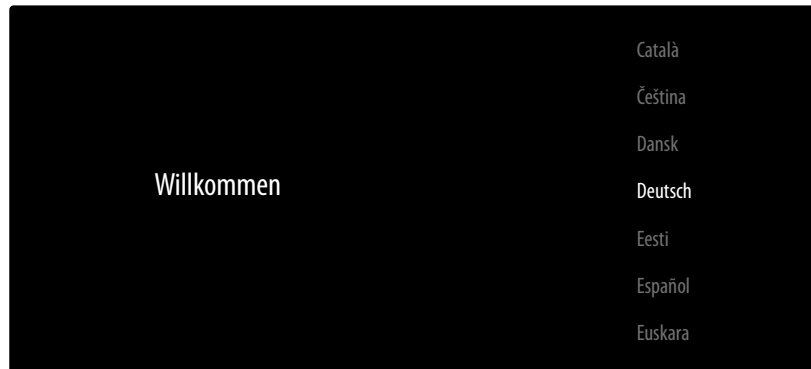

- ▶ Mit den Tasten **▼ ▲** wählen Sie die Sprache.
- ▶ Bestätigen Sie anschließend mit **OK** oder **▶**.

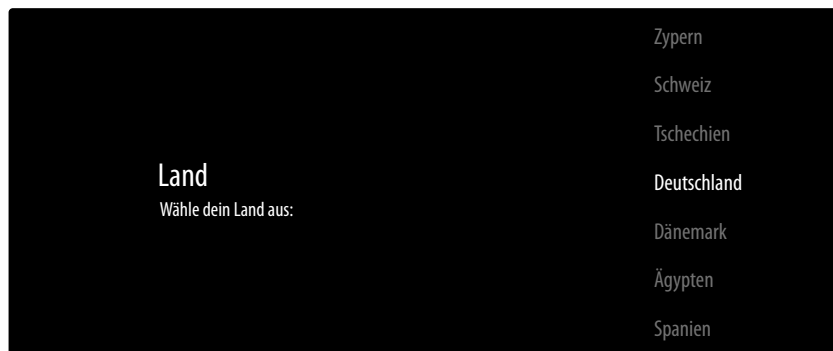

- ▶ Wählen Sie dann mit **▼ ▲** das gewünschte Land. Die Ländereinstellung hat Einfluss auf die Reihenfolge, in der die Programme gespeichert werden. Außerdem sind für die einzelnen Länder die übrigen Optionen voreingestellt.
- ▶ Drücken Sie anschließend auf **OK** oder **▶**, um fortzufahren.
- ▶ Es erscheint ein Hinweis zum erstmaligen Einrichten des Geräts. Wählen Sie mit den Tasten **▼ ▲** die Option **WEITER** und drücken Sie **OK** oder **▶**.

3.7.1. Zubehörverbindung

Anschließend sucht das Gerät nach Bluetooth-Zubehörgeräten in der Umgebung. Verbindungsbereite Geräte werden daraufhin angezeigt. Wählen Sie mit den Tasten **▼ ▲** die gewünschten Geräte aus und drücken Sie **OK**, um die Verbindung herzustellen. Achten Sie darauf, dass sich die entsprechenden Geräte im Kopplungsmodus befinden. Andernfalls werden sie nicht angezeigt.

- ▶ Um die Sprachassistenten-/Suchfunktionen der Fernbedienung nutzen zu können, muss diese auch mit dem TV-Gerät gekoppelt werden. Halten Sie dafür die Taste  für einige Sekunden gedrückt, bis diese angezeigt wird (**TV REMOTE**). Wählen Sie mit den Tasten **▼ ▲** die Fernbedienung aus und drücken Sie **OK**, um die Verbindung herzustellen.

Entscheiden Sie anschließend, ob Sie das Gerät über Android-Smartphone einrichten wollen.

- ▶ Wählen Sie hierfür mit den Tasten **▼ ▲** die Option **WEITER** und drücken Sie **OK**. Befolgen Sie anschließend die angegebenen Hinweise.
- ▶ Wählen Sie mit den Tasten **▼ ▲** die Option **ÜBERSPRINGEN**, um die Einrichtung am TV-Gerät fortzuführen.

3.7.2. Netzwerk/Internet-Einstellungen

Als nächstes können Sie Netzwerk-/Internet-Verbindungen vornehmen.

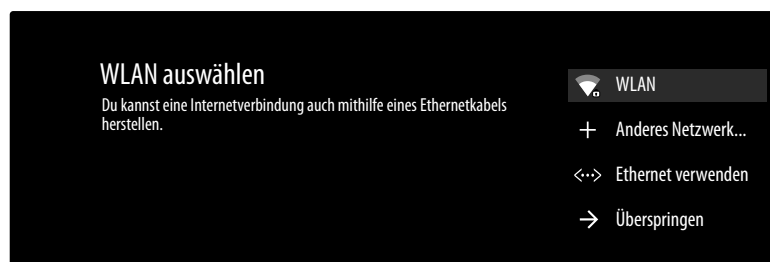

Es werden Ihnen alle vorhandenen WLAN-Netzwerke direkt angezeigt.

- ▶ Wählen Sie mit den Tasten ▼ ▲ das gewünschte WLAN-Netzwerk aus und drücken Sie **OK**. Falls notwendig, geben Sie anschließend über die virtuelle Tastatur mit Hilfe den Richtungstasten ◀ ▶ ▲ ▼ das entsprechende Passwort ein, wählen sie die Return-Taste → und drücken Sie **OK**. Die Verbindung wird daraufhin hergestellt.
- ▶ Um eine LAN-Verbindung über ein Netzwerkkabel herzustellen, wählen Sie die Option **ETHERNET VERWENDEN** und drücken Sie **OK**. Falls notwendig, geben Sie anschließend über die virtuelle Tastatur mit Hilfe den Richtungstasten ◀ ▶ ▲ ▼ das entsprechende Passwort ein, wählen sie die Return-Taste → und drücken Sie **OK**. Die Verbindung wird daraufhin hergestellt.
- ▶ Wählen Sie die Option **ANDERES NETZWERK...**, wenn Sie eine Verbindung zu einem anderen Netzwerk herstellen wollen. Geben Sie anschließend den Namen des Netzwerks ein. Falls notwendig, geben Sie anschließend über die virtuelle Tastatur mit Hilfe den Richtungstasten ◀ ▶ ▲ ▼ das entsprechende Passwort ein, wählen sie die Return-Taste → und drücken Sie **OK**. Die Verbindung wird daraufhin hergestellt.
- ▶ Abhängig vom gewählten Land kann es nun sein, dass Sie ein Passwort und Einstellungen zur Kindersicherung bestimmen müssen.

3.7.3. Google-Anmeldung

Nun können Sie sich mit ihrem Google Account bei Google anmelden, um ihr Gerät bezüglich Apps, Filme, Empfehlungen etc. zu optimieren. Dieses können Sie mit ihrem Smartphone/Computer durchführen, indem Sie die Internet-Adresse **androidtv.com/setup** aufrufen und den sechsstelligen Zahlen-Code ihres Geräts eingeben. Dieser wird Ihnen angezeigt, sobald Sie die Option **TELEFON ODER COMPUTER VERWENDEN** anwählen und **OK** drücken.



Achten Sie darauf, dass sich Ihr Smartphone/Computer und das TV-Gerät bei der Einrichtung im selben WLAN-Netzwerk befinden.

Wählen Sie die Option **FERNBEDIENUNG VERWENDEN** und drücken Sie **OK**, wenn Sie die Anmeldung mit der Fernbedienung am TV-Gerät durchführen wollen. Geben Sie anschließend zur Anmeldung Ihre E-Mail-Adresse ein.

Wenn Sie sich nicht bei Google anmelden wollen, wählen Sie die Option **ÜBERSPRINGEN** und drücken Sie **OK**, um mit der Einrichtung fortzufahren.

3.7.4. Nutzungsbedingungen und sonstige Voreinstellungen

Daraufhin werden Sie aufgefordert, den Nutzungsbedingungen, Datenschutzerklärung und Google Play-Nutzungsbedingungen zuzustimmen. Dies ist notwendig, wenn Sie beabsichtigen, die Google-Dienste in Anspruch zu nehmen.

- ▶ Lesen Sie diese sorgfältig durch und wählen Sie zum Bestätigen die Option **ZUSTIMMEN** und drücken Sie **OK**.
- ▶ Wenn Sie Google den Zugriff auf Ihren Standort erlauben möchten, um die Funktionweise gewisser Apps und Plattformen zu optimieren, wählen Sie nun **JA** und drücken Sie **OK**.
- ▶ Wenn Sie Google den Zugriff auf Ihre Nutzungsdaten erlauben möchten, wählen Sie nun **JA** und drücken Sie **OK**.

Im Anschluss folgen eine Reihe von Informationen zur Nutzung Ihres Android TV-Geräts bezüglich Google Play, dem Google Sprachassistenten und der Chromecast-Technologie. Mit **OK** oder der Taste **▶** können Sie durch diese Seiten skippen.

- ▶ Wählen Sie nun den gewünschten Fernsehmodus aus (**ZUHAUSE** oder **DEMO**).
- ▶ Aktivieren Sie die Chromecast-Technologie, wenn Ihr TV-Gerät als Cast-Gerät auch im Ruhemodus auf Cast-Befehle reagieren soll. Wählen Sie hierfür die Option **AN** und drücken Sie **OK**.



Bedenken Sie, dass bei Aktivierung dieser Funktion ein höherer Energieverbrauch entsteht.

3.7.5. TV Empfang einrichten



Wählen Sie den gewünschten Empfangsmodus **ANTENNE**, **KABEL** oder **SATELLIT** aus und drücken Sie **OK**:

3.7.6. Antenne



Achten Sie darauf, dass Sie eine DVB-T2-Antenne am Anschluss **ANT.** angeschlossen haben.

- ▶ Wenn Sie keine Fernsehprogramme einrichten wollen, wählen Sie **SUCHLAUF ÜBERSPRINGEN** und drücken Sie die Taste **OK** oder **▶**.
- ▶ Wählen Sie die Option **SUCHLAUF** und drücken Sie **OK**, um die Programmsuche zu starten.

3.7.7. Kabel



Achten Sie darauf, dass Ihr Kabelanschluss mit dem Anschluss **ANT.** verbunden ist.

- ▶ Wählen Sie den gewünschten Betreiber aus.
- ▶ Wenn Sie keine Fernsehprogramme einrichten wollen, wählen Sie **SUCHLAUF ÜBERSPRINGEN** und drücken Sie die Taste **OK** oder **▶**.
- ▶ Wählen Sie die Option **SUCHLAUF** und drücken Sie die Taste **▶**, um den Suchlauf zu starten. Drücken Sie **OK**, wenn Sie noch zusätzliche Einstellungen vornehmen möchten.

Folgende Optionen stehen Ihnen daraufhin zur Verfügung:

Kabelsuchlaufkonfiguration	
SUCHLAUFMODUS	Wählen Sie hier den gewünschten Suchlaufmodus VOLLSTÄNDIG (nur bei der Betreiberwahl SONSTIGE), ERWEITERT oder SCHNELL .
FREQUENZ (KHZ)	Stellen Sie hier die Frequenz ein. Die Standardeinstellung ist AUTOMATISCH .
NETZWERK-ID	Stellen Sie hier die Netzwerk-ID ein. Die Standardeinstellung ist AUTOMATISCH .

- ▶ Drücken Sie die Taste **▶**, um den Suchlauf zu starten.

3.7.8. Satellit



Achten Sie darauf, dass Ihr Satellitenkabel mit dem Anschluss **LNB** verbunden ist.

- ▶ Wählen Sie den gewünschten Satellitentyp aus (**BEVORZUGTER SATELLIT** oder **ALLGEMEINER SATELLIT**) und drücken Sie **OK**.
- ▶ Wählen Sie den gewünschten Betreiber aus und drücken Sie **OK**. Diese Option finden Sie nur unter **BEVORZUGTER SATELLIT**.



Haben Sie zu Beginn **BEVORZUGTER SATELLIT** und den Betreiber **FAST SCAN DEUTSCHLAND** gewählt, findet vor der Kanalsuche ein LNB-Suchlauf statt. Um den LNB-Suchlauf zu starten, wählen Sie die Option **SUCHLAUF** und drücken Sie **OK** oder ▶. Der LNB-Suchlauf wird gestartet.

- ▶ Wählen Sie anschließend den Antennentyp **UNIVERSELL**, **EINKABELSYSTEM** oder **JESS-EINKABELSYSTEM** und drücken Sie **OK**. Drücken Sie die Taste ▶, um fortzufahren. Folgende Optionen stehen Ihnen Beim **EINKABELSYSTEM** und **JESS-EINKABELSYSTEM** zur Verfügung:

DVBS-Konfigurationseinstellungen	
TUNER	Wählen Sie das gewünschte USER BAND 1 - 8 .
BANDFREQUENZ	Wählen Sie die Bandfrequenz 1210, 1284, 1400 oder BENUTZERDEFINIERT .
BENUTZERDEFINIERT	Mithilfe der virtuellen Tastatur können Sie hier eine Bandfrequenz Ihrer Wahl angeben. Diese Option lässt sich nur bearbeiten, wenn Sie zuvor unter BANDFREQUENZ die Einstellung BENUTZERDEFINIERT gewählt haben.

- ▶ Falls notwendig, können Sie nun Satelliteneinstellungen vornehmen. Andernfalls überspringen Sie die **DVBS KONFIGURATIONSEINSTELLUNGEN** mit der Taste ▶.
- ▶ Unter der Option **SATELLITEN AUSWÄHLEN** können Sie gegebenenfalls noch Einstellungen in den folgenden Optionen vornehmen:

Satelliten-Setup	
UNIVERSELL	
SATELLITENSTATUS	Aktivieren/Deaktivieren Sie den Satellitenstatus. Im deaktivierten Zustand können keine LNB-Einstellungen geändert oder ein Suchlauf gestartet werden.
LNB-STROMVERSORGUNG	Stellen Sie hier die LNB-Spannung ein.
LNB-FREQUENZ	Hier können Sie die Center Frequenz einstellen.
DISEQC	Wenn Sie eine Satelliten-Antenne mit mehreren LNBs bzw. einem DiSEqC-Schalter angeschlossen haben, stellen Sie das gewünschte LNB hier ein.
TONFREQUENZ 22 KHZ	Stellen Sie hier ggf. den Ton ein
TOURBURST	Wenn Ihre Satelliten-Anlage ein Tonburst benötigt, können Sie hier BURST A oder B einstellen
TRANSPONDER	Wählen Sie den Transponder aus, über den der Suchlauf gestartet werden soll.
SIGNALQUALITÄT	Die Signalqualität wird in Prozent dargestellt. Einstellungen sind hier nicht möglich.
SIGNALSTÄRKE	Die Signalstärke wird in Prozent dargestellt. Einstellungen sind hier nicht möglich.

Satelliten-Setup	
EINKABELSYSTEM / JESS-EINKABELSYSTEM	
SATELLITENSTATUS	Aktivieren/Deaktivieren Sie den Satellitenstatus. Im deaktivierten Zustand können keine LNB-Einstellungen geändert oder ein Suchlauf gestartet werden.
POSITION	Wählen Sie hier die gewünschte Position A oder B
LNB-FREQUENZ	Hier können Sie die Center Frequenz einstellen.
TRANSPONDER	Wählen Sie den Transponder aus, über den der Suchlauf gestartet werden soll.
SIGNALQUALITÄT	Die Signalqualität wird in Prozent dargestellt. Einstellungen sind hier nicht möglich.
SIGNALSTÄRKE	Die Signalstärke wird in Prozent dargestellt. Einstellungen sind hier nicht möglich.

- ▶ Wählen Sie unter **KANALSUCHLAUF** die Option **SUCHLAUF** und drücken Sie die **OK** oder **▶**.
- ▶ Unter **DVBS-SUCHLAUFKONFIGURATION** können Sie den **SUCHLAUFMODUS** und die zu durchsuchenden **KANÄLE** bestimmen. Wählen Sie aus den folgenden Optionen:

SUCHLAUFMODUS	VOLLSTÄNDIG: Eine vollständige Suche des gewählten Satelliten wird durchgeführt. Hierbei werden auch neue Transponder berücksichtigt, die nicht in der Transponderliste enthalten sind. Bei der vollständigen Suche werden zwei Suchdurchläufe durchgeführt. Im ersten werden die Transponder des Satelliten ermittelt, im zweiten die Sender gesucht. Die vollständige Suche benötigt die meiste Zeit. NETZWERK: Netzwerksuche aktivieren/deaktivieren.
KANÄLE	Legen Sie fest, nach welchen Kanälen Sie Suchen wollen: KOSTENLOS (freie Kanäle), NUR VERSCHLÜSSELTE KANÄLE (verschlüsselte Kanäle) oder ALLE (freie und verschlüsselte Kanäle).

- ▶ Starten Sie den Suchlauf mit **OK** oder **▶**
- ▶ Wenn Sie keine Fernsehprogramme einrichten wollen, wählen Sie **SUCHLAUF ÜBERSPRINGEN** und drücken Sie die Taste **OK** oder **▶**.
- ▶ Nach Beendigung des Suchlaufs bestätigen Sie **FERTIGSTELLEN** mit **OK**.
- ▶ Akzeptieren oder Überspringen Sie abschließend die Hinweise zur Hersteller Verwendung & Diagnose zur Übermittlung Ihrer Nutzerdaten an den Hersteller des Geräts. Auf diese Weise kann der Hersteller eine optimale Funktionsweise des Geräts sicherstellen.

Die Einrichtung ist nun beendet und das Gerät schaltet automatisch in den Internet-Modus. Drücken Sie die Taste **EXIT** oder , um in den TV-Modus zu gelangen.



Das TV-Gerät kann zu jeder Zeit neu eingerichtet werden. Verwenden Sie hierzu die Option **ZURÜCKSETZEN** im Menü **EINSTELLUNGEN > GERÄTEEINSTELLUNGEN**.

4. Problembehebung

Fehlfunktionen können manchmal banale Ursachen haben, aber manchmal auch von defekten Komponenten ausgehen. Wir möchten Ihnen hiermit einen Leitfaden an die Hand geben, um das Problem zu lösen. Wenn die hier aufgeführten Maßnahmen keinen Erfolg bringen, helfen wir Ihnen gerne weiter. Rufen Sie uns an!

Fehler	Maßnahmen
Es erscheint kein Bild und es ist kein Ton zu hören.	<ul style="list-style-type: none"> Überprüfen Sie, ob das Netzkabel richtig an der Steckdose angeschlossen ist. Überprüfen Sie, ob der Signalempfang auf TV eingestellt ist.
Es erscheint kein Bild von AV.	<ul style="list-style-type: none"> Überprüfen Sie, ob Kontrast und Helligkeit korrekt eingestellt sind. Überprüfen Sie, ob alle externen Geräte korrekt angeschlossen sind. Überprüfen Sie, ob die richtige AV-Quelle angewählt ist.
Es ist kein Ton zu hören.	<ul style="list-style-type: none"> Vergewissern Sie sich, dass die Lautstärke nicht auf Minimum steht. Vergewissern Sie sich, dass die Stummschaltung nicht aktiviert ist. Drücken Sie dazu die Taste auf der Fernbedienung mit dem durchgestrichenen Lautsprechersymbol.
Es gibt kein Bild oder keinen Ton. Es sind aber Geräusche zu hören.	<ul style="list-style-type: none"> Der Empfang ist möglicherweise schlecht. Kontrollieren Sie, ob die Antenne angeschlossen ist.
Das Bild ist nicht deutlich.	<ul style="list-style-type: none"> Der Empfang ist möglicherweise schlecht. Kontrollieren Sie, ob die Antenne angeschlossen ist.
Das Bild ist zu hell oder zu dunkel.	<ul style="list-style-type: none"> Überprüfen Sie die Einstellungen von Kontrast und Helligkeit.
Das Bild ist nicht scharf.	<ul style="list-style-type: none"> Der Empfang ist möglicherweise schlecht. Kontrollieren Sie, ob die Antenne angeschlossen ist. Überprüfen Sie die Einstellungen der Schärfe und Rauschreduktion im Menü EINSTELLUNGEN > GERÄTEEINSTELLUNGEN > BILD.
Es erscheint ein Doppel- oder Dreifachbild.	<ul style="list-style-type: none"> Kontrollieren Sie, ob die Antenne richtig ausgerichtet ist. Es gibt möglicherweise von Bergen oder Gebäuden reflektierte Wellen.
Das Bild ist gepunktet.	<ul style="list-style-type: none"> Es liegen möglicherweise Interferenzen von Autos, Zügen, Leitungen, Neonleuchten, etc. vor. Es besteht möglicherweise eine Interferenz zwischen dem Antennen- und Stromkabel. Legen Sie die Kabel weiter auseinander.
Es erscheinen Streifen am Bildschirm oder die Farben verblassen.	<ul style="list-style-type: none"> Liegt eine Interferenz von einem anderen Gerät vor? Übertragungsantennen von Radiostationen oder Antennen von Funkamateuren und tragbare Telefone können auch Interferenzen verursachen. Betreiben Sie das Gerät so weit weg wie möglich von dem Gerät, das die Interferenz möglicherweise verursacht.
Der Multifunktions- schalter  am Gerät funktioniert nicht	<ul style="list-style-type: none"> Eventuell ist die Kindersicherung aktiviert.
TV-Gerät schaltet sich aus	<ul style="list-style-type: none"> Prüfen Sie, ob unter ERWEITERTE OPTIONEN > AUTOMATISCHER RUHEMODUS die automatische TV Abschaltung aktiviert ist.

Fehler	Maßnahmen
Kein Empfang/ schlechter Empfang über eine kabellose Netzwerkverbindung (WLAN).	<ul style="list-style-type: none"> • Vergewissern Sie sich, dass alle notwendigen Einstellungen vorgenommen wurden.
Die Fernbedienung funktioniert nicht.	<ul style="list-style-type: none"> • Überprüfen Sie, ob die Batterien in der Fernbedienung funktionstüchtig und richtig eingelegt sind. • Vergewissern Sie sich, dass das Sensorfenster nicht starker Lichteinstrahlung ausgesetzt ist.
Menü kann nicht ge- öffnet werden.	<ul style="list-style-type: none"> • Prüfen Sie, ob CEC aktiviert ist. In diesem Fall kann das Menü nicht geöffnet werden, was keinen Defekt darstellt. Gegebenenfalls öffnet sich das Menü des über HDMI2 angeschlossenen Gerätes. Dies ist abhängig vom Zuspeler und muss entsprechend unterstützt werden. • Wechseln Sie die Eingangsquelle.
Keine Bluetooth®- Verbindung	<ul style="list-style-type: none"> • Stellen Sie sicher, dass am Gerät alle Einstellungen korrekt vorgenommen wurden und die Bluetooth-Funktion aktiviert ist. • Prüfen Sie, ob das zu verbindende Gerät eingeschaltet ist und sich im Suchmodus befindet. • Stellen Sie sicher, dass alle Einstellungen am zu verbindenden korrekt vorgenommen wurden und die Bluetooth-Funktion aktiviert ist. Nehmen Sie gegebenenfalls die Bedienungsanleitung des entsprechenden Geräts zur Hilfe.



Zur weiteren Problembeseitigung lesen Sie gegebenenfalls die ausführliche Online-Bedienungsanleitung, da hier gewisse Maßnahmen und Vorgehensweisen detaillierter beschrieben werden.

4.1. Benötigen Sie weitere Unterstützung?

Wenn die Vorschläge in den vorangegangenen Abschnitten Ihr Problem nicht behoben haben, nehmen Sie bitte Kontakt mit uns auf. Sie würden uns sehr helfen, wenn Sie uns folgende Informationen zur Verfügung stellen:

- Welche externen Geräte sind angeschlossen?
- Welche Meldungen erscheinen auf dem Bildschirm?
- Bei welchem Bedienungsschritt ist das Problem aufgetreten?
- Falls Sie einen PC an das Gerät angeschlossen haben:
 - Wie sieht Ihre Rechnerkonfiguration aus?
 - Welche Software haben Sie beim Auftreten des Fehlers verwendet?
- Welche Schritte haben Sie zur Lösung des Problems bereits unternommen?
- Wenn Sie bereits eine Kundennummer erhalten haben, teilen Sie uns diese mit.

5. Produktdatenblatt



Scannen Sie den auf dem Energielabel abgebildeten QR Code, um das Produktdatenblatt als Download zu erhalten.

6. Serviceinformationen

Sollte Ihr Gerät einmal nicht wie gewünscht und erwartet funktionieren, wenden Sie sich zunächst an unseren Kundenservice. Es stehen Ihnen verschiedene Wege zur Verfügung, um mit uns in Kontakt zu treten:

- In unserer Service Community treffen Sie auf andere Benutzer sowie unsere Mitarbeiter und können dort Ihre Erfahrungen austauschen und Ihr Wissen weitergeben.
Sie finden unsere Service Community unter <http://community.medion.com>.
- Gerne können Sie auch unser Kontaktformular unter www.medion.com/contact nutzen.
- Selbstverständlich steht Ihnen unser Serviceteam auch über unsere Hotline oder postalisch zur Verfügung.

Deutschland	
Öffnungszeiten	Haushalt & Heimelektronik
Mo. - Fr.: 07:00 - 23:00 Sa. / So.: 10:00 - 18:00	☎ 0201 22099-222
Serviceadresse	
MEDION AG 45092 Essen Deutschland	
Österreich	
Öffnungszeiten	Rufnummer
Mo. - Fr.: 08:00 - 21:00 Sa. / So.: 10:00 - 18:00	☎ 01 9287661
Serviceadresse	
MEDION Service Center Franz-Fritsch-Str. 11 4600 Wels Österreich	

Schweiz	
Öffnungszeiten	Haushalt & Heimelektronik
Mo. - Fr.: 09:00 - 19:00	① 0848 - 24 24 26
Serviceadresse	
MEDION/LENOVO Service Center Ifangstrasse 6 8952 Schlieren Schweiz	
Belgien	
Öffnungszeiten	Rufnummer
Mo. - Fr.: 09:00 - 19:00	① 02 - 200 61 98
Serviceadresse	
MEDION B.V. John F.Kennedylaan 16a 5981 XC Panningen Nederland	
Luxemburg	
Öffnungszeiten	Rufnummer
Mo. - Fr.: 09:00 - 19:00	① 34-20 808 664
Serviceadresse	
MEDION B.V. John F.Kennedylaan 16a 5981 XC Panningen Nederland	

7. Impressum & Download Bedienungsanleitung

Copyright © 2021

Stand: 01.07.2021

Alle Rechte vorbehalten.

Diese Bedienungsanleitung ist urheberrechtlich geschützt.

Vervielfältigung in mechanischer, elektronischer und jeder anderen Form ohne die schriftliche Genehmigung des Herstellers ist verboten.

Das Copyright liegt bei der Firma:

Medion AG
Am Zehnthof 77
45307 Essen
Deutschland





Technische und optische Änderungen sowie Druckfehler vorbehalten.

Die Bedienungsanleitung kann über die Service Hotline nachbestellt werden und steht über das Serviceportal zum Download zur Verfügung.



Suchen Sie im Service-Portal bitte anhand der entsprechenden **MSN** des Geräts nach der gewünschten Anleitung. Die MSN finden Sie auf dem Typenschild des Geräts oder unter Kapitel „Produktdatenblatt“.

Sie können auch den unten stehenden QR Code scannen und die Anleitung über das Serviceportal auf Ihr mobiles Endgerät laden.

	URL	QR Code
DE	www.medion.com/de/service/start/	
AT	www.medion.com/at/service/start/	
BE	www.medion.com/be/de/service/start/	
CH	www.medion.com/ch/de/service/start/	
LUX	www.medion.com/lu/de/	

Sommaire

1.	Contenu de l'emballage	3
2.	Vue d'ensemble de l'appareil.....	4
	2.1. Face avant.....	4
	2.2. Dos et côté droit.....	5
	2.3. Télécommande	6
3.	Mise en service.....	8
	3.1. Déballage.....	8
	3.2. Montage.....	8
	3.3. Insertion de la pile dans la télécommande	9
	3.4. Raccordement d'une antenne.....	9
	3.5. Raccordement d'une alimentation électrique	9
	3.6. Mise en marche et arrêt du téléviseur Smart TV.....	9
	3.7. Première installation après la première mise en marche	10
4.	Dépannage.....	15
	4.1. Vous avez besoin d'une aide supplémentaire ?.....	17
5.	Fiche produit.....	17
6.	Informations relatives au service après-vente	18
7.	Mentions légales et téléchargement du mode d'emploi.....	20

1. Contenu de l'emballage

Veillez vérifier l'intégralité de la livraison et nous signaler toute livraison incomplète dans les 14 jours suivant l'achat.

Le produit que vous avez acheté comprend :

- Smart TV
- Télécommande (RC1827) avec 2 piles de type LR03 (AAA) 1,5 V
- Pieds avec vis de fixation
- Documentation



DANGER !

Risque de suffocation !

Les films d'emballage présentent un risque de suffocation en cas d'ingestion ou d'utilisation non conforme !

- ▶ Conservez les emballages, tels que les films ou sachets en plastique, hors de portée des enfants.

2. Vue d'ensemble de l'appareil

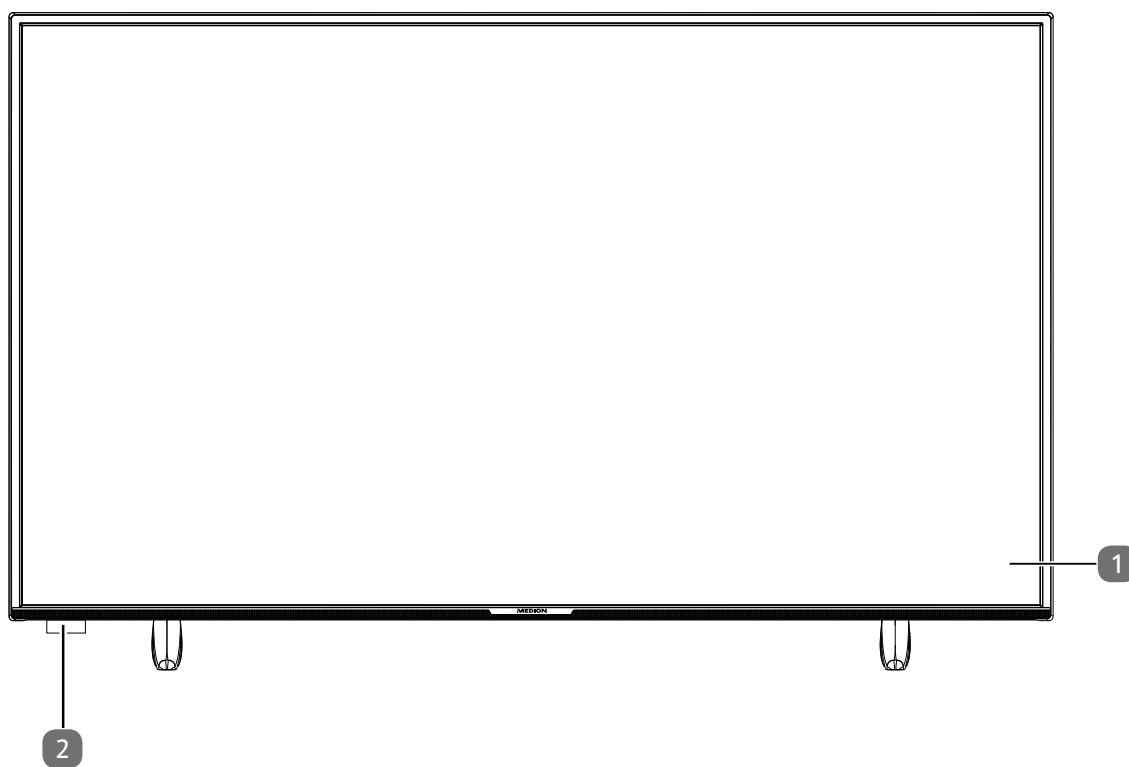

2.1. Face avant

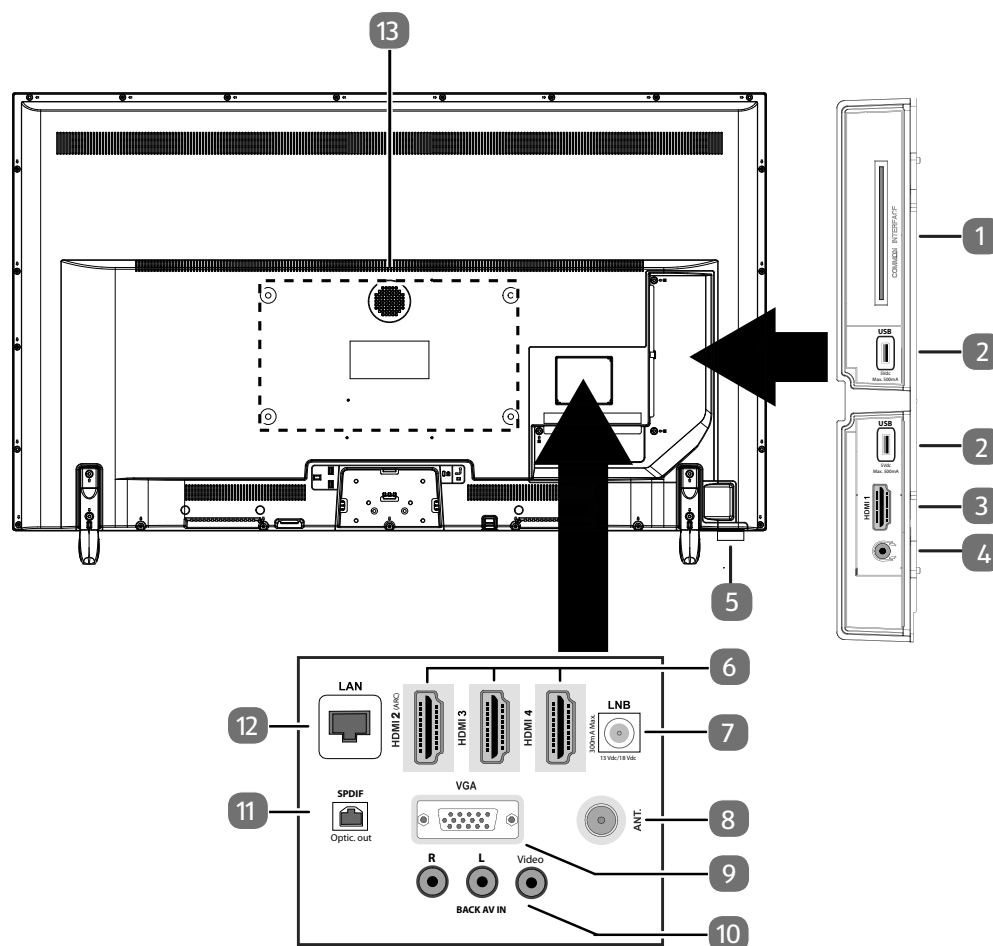

- 1) Écran
- 2) Capteur infrarouge : champ de réception du signal infrarouge de la télécommande.
Voyant de fonctionnement : s'allume lorsque l'appareil se trouve en mode veille.

2.2. Dos et côté droit



- 1) **COMMON INTERFACE (CI+)** : compartiment d'insertion pour l'utilisation de cartes de télévision payante
- 2) **USB (5 V $\overline{=}$, 500 mA max.)** : port USB pour lecture de médias/enregistrement (PVR)
- 3) **HDMI 1** : port HDMI pour appareils avec sortie HDMI
- 4)  : pour le raccordement d'un casque à fiche jack 3,5 mm
- 5)  : touche multifonction pour fonction de mise en veille, commutation de canal, sélection de sources d'entrée et réglage du volume. Si l'appareil est en veille, vous pouvez l'allumer en appuyant brièvement sur cette touche. Lorsque l'appareil est allumé, appuyez brièvement sur cette touche pour ouvrir le menu de fonctions. Appuyez à nouveau brièvement sur la touche afin de sélectionner la fonction souhaitée. Maintenez ensuite la touche enfoncée pour ouvrir le menu de la fonction souhaitée. Dans le cas de la fonction de mise en veille, l'appareil se met alors en veille. Appuyer brièvement sur la touche permet de modifier les réglages dans le menu. Maintenez ensuite la touche enfoncée pour appliquer les réglages modifiés. Le menu de fonctions se ferme automatiquement au bout de quelques secondes si aucune touche n'est pressée.
- 6) **HDMI 2-4** : port HDMI pour les appareils avec sortie HDMI (HDMI 2 peut être utilisé pour CEC/ARC)
- 7) **LNB (13 V/18 V $\overline{=}$, 300 mA max.)** : pour le raccordement de l'antenne (satellite)
- 8) **ANT.** : pour raccordement de l'antenne (analogique, DVB-T ou DVB-C)
- 9) **VGA** : port VGA pour raccordement d'un PC/d'un adaptateur YUV (en option)
- 10) **BACK AV IN** : entrée audio/vidéo (Cinch)
- 11) **SPDIF Optic. OUT** : sortie audio numérique (optique)
- 12) **LAN** : connexion réseau pour la connexion à Internet

- 13) Trous de fixation pour support mural¹
MD 33980 : norme Vesa, écart 100 x 100 mm
MD 33981 / MD 33982 : norme Vesa, écart 200 x 200 mm
MD 33990 : norme Vesa, écart 400 x 200 mm







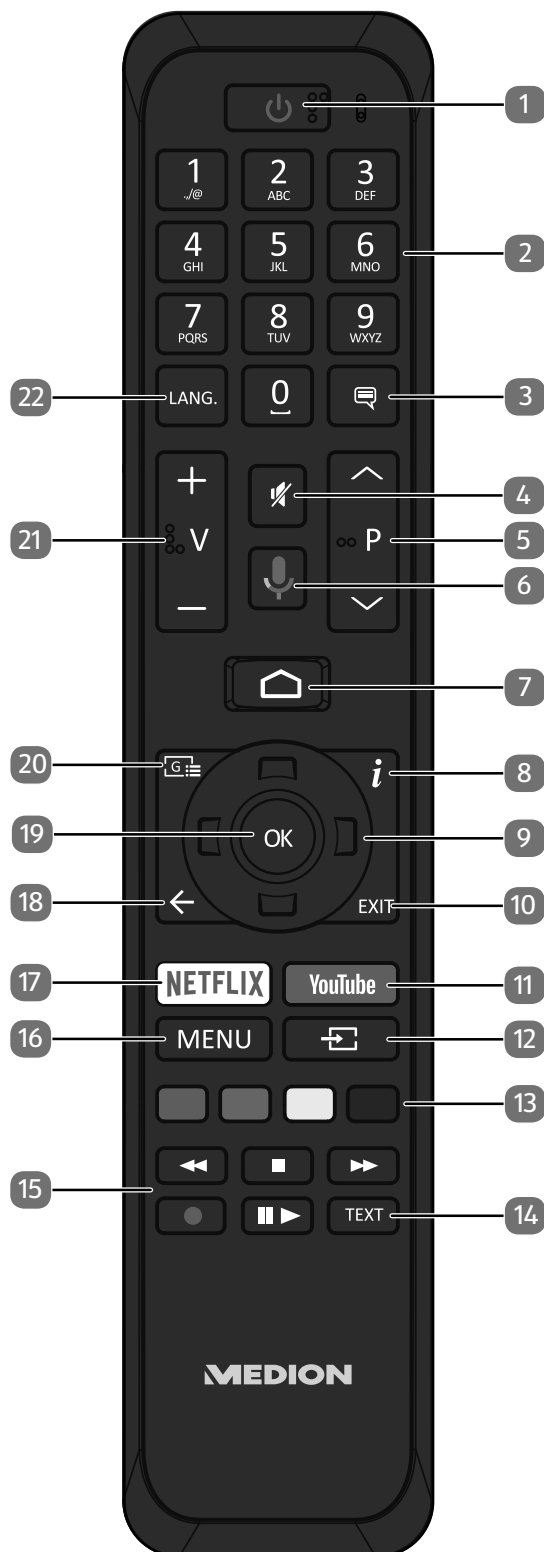

Le montage mural du téléviseur ne doit pas excéder une hauteur de 2 m. L'appareil doit être monté sur une surface stable, p. ex. en ciment ou en béton.

2.3. Télécommande



¹ Support mural non fourni à la livraison. Lors du montage, assurez-vous d'utiliser des vis de taille M6 (MD 33980 : M4). La longueur maximale des vis correspond à l'épaisseur du support mural plus 10 mm (MD 33980 : 7 mm).

-
- 1)  : éteindre/allumer la Smart TV (activer/désactiver le mode veille).
 - 2) Touches numériques :
TV : sélection du programme, télétexte : sélection de la page
 - 3)  : DTV/satellite/navigateur médias : fonction de sous-titrage
 - 4)  : mise en sourdine
 - 5) **P**▼ / ▲ : touches de sélection des programmes
TV : sélectionner le programme suivant (+)/précédent (-) ; télétexte : sélectionner la page suivante (+)/précédente (-)
 - 6)  : touche du microphone pour l'activation de la commande vocale
 - 7)  : accès à l'écran d'accueil
 - 8) **i** (**INFO**) : TV numérique : affichage d'informations (p. ex. numéro de programme en cours)
 - 9) Touche directionnelle ▲ : vers le haut du menu
TV numérique : sélectionner la liste d'informations du programme en cours, télétexte : sélectionner la page suivante ;
Touche directionnelle ▼ : vers le bas du menu
TV numérique : sélectionner la liste d'informations du programme en cours, télétexte : sélectionner la page précédente ;
Touche directionnelle ◀ : vers la gauche du menu
Télétexte : accéder à la page inférieure ;
Touche directionnelle ▶ : vers la droite du menu
Télétexte : accéder à la page inférieure
 - 10) **EXIT** : sortie du menu
 - 11) **YOUTUBE** : accès à l'application YouTube
 - 12)  (**SOURCE**) : sélectionner le signal d'entrée des appareils raccordés
 - 13) **Touche rouge** : pour le télétexte ou les menus, HbbTV
Touche verte : pour le télétexte ou les menus
Touche jaune : pour le télétexte ou les menus
Touche bleue : pour le télétexte ou les menus
 - 14) **TEXT** : activation/désactivation du télétexte
 - 15) Touches médias
◀◀ : retour rapide ;
■ : arrêter la lecture ;
▶▶ : avance rapide ;
● : démarrer l'enregistrement (PVR) ;
|| ▶ : lancement/interruption de la lecture / lancement du contrôle du direct
 - 16) **MENU** : ouverture et fermeture du menu
 - 17) **NETFLIX** : accès à l'application Netflix
 - 18) ◀ : retour une étape en arrière dans les menus
 - 19) **OK** : confirmer la sélection dans certains menus
 - 20)  : TV numérique : accéder à un programme télévisé électronique
 - 21) **V-/+** : augmentation (+) ou diminution (-) du volume.
 - 22) **LANG.** : TV analogique : stéréo/mono ;
TV numérique : sélectionner la langue audio (si disponible)
-

3. Mise en service



Avant de mettre l'appareil en marche, lisez impérativement les consignes de sécurité.

3.1. Déballage

- Avant de commencer à déballer, choisissez un endroit approprié pour l'installation.
- Ouvrez le carton avec grande précaution afin d'éviter tout endommagement éventuel de l'appareil. Cela peut se produire lorsqu'un couteau à lame longue est utilisé pour ouvrir le carton.
- L'emballage contient de nombreuses petites pièces (entre autres, des piles). Maintenez ces dernières hors de portée des enfants car elles présentent un risque de suffocation.
- Veuillez conserver les matériaux d'emballage d'origine et utilisez-les pour le transport du téléviseur.



DANGER!

Risque de suffocation !

Les films d'emballage présentent un risque de suffocation en cas d'ingestion ou d'utilisation non conforme !

- ▶ Conservez les emballages, tels que les films ou sachets en plastique, hors de portée des enfants.

3.2. Montage

Fixez le pied comme illustré sur le dessin. Effectuez cette étape avant le branchement du téléviseur Smart TV.

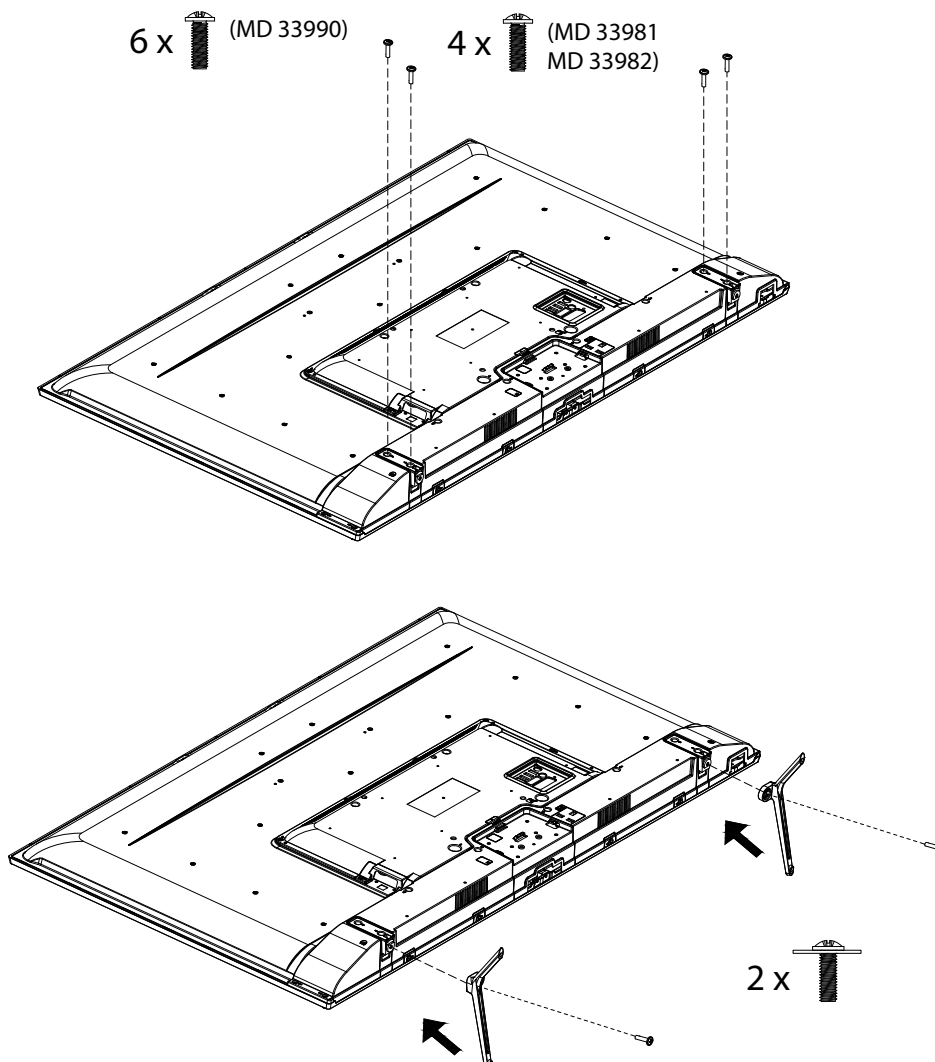

3.3. Insertion de la pile dans la télécommande

- ▶ Retirez le couvercle du compartiment à piles au dos de la télécommande.
- ▶ Insérez deux piles de type LR03/AAA/1,5 V dans le compartiment à piles de la télécommande. Respectez la polarité des piles (indiquée au fond du compartiment à piles).
- ▶ Refermez le compartiment à piles.



AVIS !

Risque de dommage !

Si la télécommande n'est pas utilisée pendant un certain temps, la pile peut couler et l'endommager !

- ▶ Sortez donc les piles de la télécommande si vous n'utilisez pas l'appareil pendant une période prolongée.

3.4. Raccordement d'une antenne

Votre téléviseur Smart TV prend en charge différents signaux d'antenne.

Vous pouvez fournir les signaux d'image suivants au port **ANT.** :

- par le biais du câble analogique/d'une antenne hertzienne analogique,
- par le biais d'une antenne DVB-T2/DVB-T², ou
- par le biais d'un port DVB-C² (raccord de câble numérique).
- ▶ Branchez un câble d'antenne soit de l'antenne hertzienne/du raccord de câble analogique, de l'antenne DVB-T ou du port DVB-C dans le port d'antenne du téléviseur Smart TV.

Vous avez également la possibilité de raccorder un système satellite numérique au port **LNB**.

- ▶ Vissez la fiche F d'un câble d'antenne coaxial au port du téléviseur Smart TV.



Pour pouvoir recevoir des programmes cryptés/payants, il est nécessaire d'utiliser un module CI (Conditional Access Module) et une carte correspondante. Insérez pour ce faire un module CI (disponible dans le commerce spécialisé) dans l'emplacement prévu à cet effet sur le côté gauche de l'appareil (**COMMON INTERFACE**). Raccordez ensuite la carte de votre fournisseur dans le module CI.

3.5. Raccordement d'une alimentation électrique

- ▶ Branchez la fiche d'alimentation sur l'appareil avec une prise de courant de 220–240 V ~ 50 Hz facilement accessible.

3.6. Mise en marche et arrêt du téléviseur Smart TV

- ▶ L'appareil se met en mode veille dès que vous branchez la fiche d'alimentation dans la prise de courant.
- ▶ Pour mettre en marche l'appareil, appuyez
 - sur la télécommande : sur la touche veille/marche, une touche numérique ou une des touches **P▼/▲** ;
 - sur l'appareil : sur le commutateur multifonction .
- ▶ La touche marche/veille de la télécommande vous permet de remettre l'appareil en mode veille. Il est alors éteint, mais continue de consommer de l'électricité.

² Ce service doit être disponible dans votre région.

3.7. Première installation après la première mise en marche

Lorsque vous mettez l'appareil en marche pour la première fois, vous serez guidé dans la procédure de première installation. Vous pouvez accéder à la première installation à tout moment par le menu **PARAMÈTRES > PRÉFÉRENCES RELATIVES À L'APPAREIL > RÉINITIALISER** et l'effectuer à nouveau.

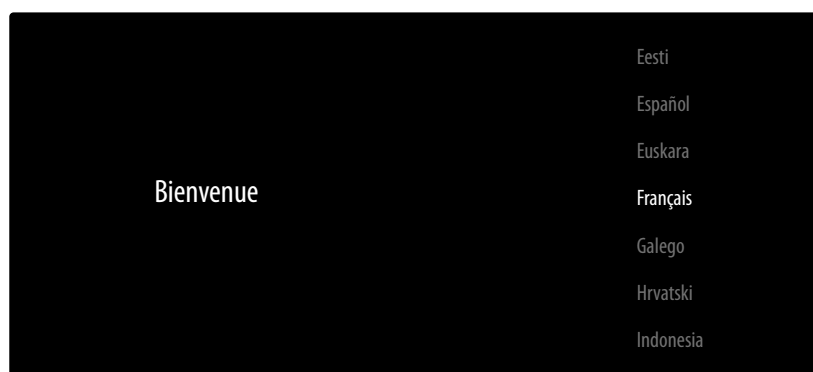

- ▶ Sélectionnez la langue à l'aide des touches ▼ ▲.
- ▶ Confirmez ensuite en appuyant sur **OK** ou ▶.



- ▶ Sélectionnez ensuite le pays souhaité à l'aide des touches ▼ ▲. Le réglage du pays a une influence sur l'ordre dans lequel les programmes sont enregistrés. Par ailleurs, les options usuelles sont pré-réglées pour les différents pays.
- ▶ Appuyez ensuite sur **OK** ou ▶ pour poursuivre l'installation.
- ▶ Ensuite, un message concernant la configuration initiale apparaît. Sélectionnez l'option **CONTINUER** à l'aide des touches ▼ ▲ et appuyez sur **OK** ou ▶.

3.7.1. Connexion de périphériques

L'appareil recherche ensuite tous les périphériques Bluetooth à sa portée puis affiche les appareils prêts à être connectés qu'il a trouvés. À l'aide des touches ▼ ▲, sélectionnez les appareils souhaités et appuyez sur **OK** pour établir la connexion. Assurez-vous que les appareils concernés se trouvent bien en mode d'appairage, sans quoi ils n'apparaîtront pas.

- ▶ Afin de pouvoir utiliser la fonction d'assistance vocale/de recherche de la télécommande, celle-ci doit également être couplée au téléviseur. Pour ce faire, appuyez sur la touche  pendant quelques secondes jusqu'à ce qu'elle apparaisse à l'écran (**TV REMOTE**). À l'aide des touches ▼ ▲, sélectionnez la télécommande et appuyez sur **OK** pour établir la connexion.

Choisissez ensuite si vous souhaitez configurer l'appareil via un smartphone Android.

- ▶ Sélectionnez à cet effet l'option **CONTINUER** à l'aide des touches ▼ ▲ et appuyez sur **OK**. Suivez les instructions qui s'affichent à l'écran.
- ▶ Sélectionnez l'option **PASSER** à l'aide des touches ▼ ▲ pour poursuivre la configuration du téléviseur.

3.7.2. Réglages Internet/réseau

La prochaine étape vous permet d'établir des connexions réseau/Internet.



Tous les réseaux Wi-Fi disponibles sont directement affichés.

- ▶ À l'aide des touches ▼ ▲, sélectionnez le réseau Wi-Fi souhaité et appuyez sur **OK**. Si nécessaire, saisissez ensuite le mot de passe correspondant à l'aide des touches directionnelles ◀ ▶ ▲ ▼ du clavier virtuel, appuyez sur la touche retour → puis sur **OK**. La connexion est alors établie.
- ▶ Pour établir une connexion LAN à l'aide d'un câble réseau, sélectionnez l'option **UTILISER ETHERNET** et appuyez sur **OK**. Si nécessaire, saisissez ensuite le mot de passe correspondant à l'aide des touches directionnelles ◀ ▶ ▲ ▼ du clavier virtuel, appuyez sur la touche retour → puis sur **OK**. La connexion est alors établie.
- ▶ Sélectionnez l'option **AUTRE RÉSEAU** si vous souhaitez établir une connexion à un autre réseau. Indiquez ensuite le nom du réseau. Si nécessaire, saisissez ensuite le mot de passe correspondant à l'aide des touches directionnelles ◀ ▶ ▲ ▼ du clavier virtuel, appuyez sur la touche retour → puis sur **OK**. La connexion est alors établie.
- ▶ Selon le pays sélectionné, il peut ensuite vous être demandé de définir un mot de passe pour la sécurité enfants et de la paramétrer.

3.7.3. Connexion à Google

Vous pouvez maintenant vous connecter à Google avec votre compte Google afin d'optimiser votre appareil en termes d'applications, films, recommandations, etc. Vous pouvez vous connecter via votre smartphone/ordinateur : pour ce faire, rendez-vous sur **androidtv.com/setup** puis saisissez le code à six chiffres de votre appareil. Cela vous est indiqué dès que vous sélectionnez l'option **UTILISER VOTRE TÉLÉPHONE OU ORDINATEUR** avant d'appuyer sur **OK**.



Veillez à ce que votre smartphone/ordinateur et le téléviseur se trouvent sur le même réseau Wi-Fi lors de la configuration.

Si vous souhaitez effectuer la connexion via la télécommande sur le téléviseur, sélectionnez l'option **UTILISER VOTRE TÉLÉCOMMANDE** et appuyez sur **OK**. Saisissez ensuite votre adresse e-mail.

Si vous ne souhaitez pas vous connecter à Google, sélectionnez l'option **PASSER** et appuyez sur **OK** pour poursuivre la configuration.

3.7.4. Conditions d'utilisation et autres prérequis

Il vous sera ensuite demandé d'accepter les conditions d'utilisation, la déclaration de confidentialité et les conditions d'utilisation Google Play. Cette étape est obligatoire si vous souhaitez profiter des services Google.

- ▶ Lisez attentivement ces documents, puis sélectionnez l'option **ACCEPTER** pour confirmer votre accord et appuyez sur **OK**.
- ▶ Si vous souhaitez autoriser Google à accéder à votre localisation afin d'optimiser le fonctionnement de certaines applications et plateformes, sélectionnez **OUI** et appuyez sur **OK**.
- ▶ Si vous souhaitez autoriser Google à accéder à vos données d'utilisation, sélectionnez **OUI** et appuyez sur **OK**.

L'appareil affiche ensuite toute une série d'informations relatives à l'utilisation de votre téléviseur Android concernant Google Play, l'assistance vocale Google et la technologie Chromecast. Appuyez sur **OK** ou la touche **▶** pour sauter ces pages d'information.

- ▶ Sélectionnez ensuite le mode de fonctionnement souhaité du téléviseur (**DOMICILE** ou **MODE MAGASIN**).
- ▶ Activez la technologie Chromecast si vous souhaitez que votre téléviseur réagisse comme un appareil Cast aux commandes Cast, également en mode veille. Sélectionnez pour ce faire l'option **DÉSACTIVER** et appuyez sur **OK**.



Veillez noter que l'activation de cette fonction entraîne une hausse de la consommation d'énergie.

3.7.5. Configuration de la réception TV

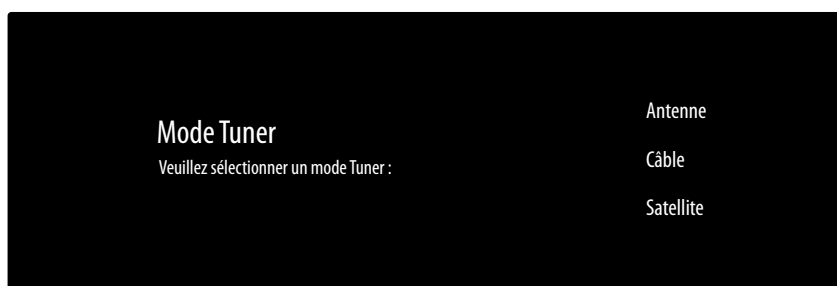

Sélectionnez le mode de réception souhaité **ANTENNE**, **CÂBLE** ou **SATELLITE** et appuyez sur **OK** :

3.7.6. Antenne



Assurez-vous qu'une antenne DVB-T2 soit raccordée au port **ANT.**

- ▶ Si vous ne souhaitez pas configurer de programmes télévisés, sélectionnez **IGNORER LA RECHERCHE** et appuyez sur la touche **OK** ou **▶**.
- ▶ Si vous souhaitez lancer une recherche de programmes, sélectionnez l'option **RECHERCHE** et appuyez sur **OK**.

3.7.7. Câble



Assurez-vous qu'un câble de connexion soit raccordé au port **ANT.**

- ▶ Sélectionnez l'opérateur souhaité.
- ▶ Si vous ne souhaitez pas configurer de programmes télévisés, sélectionnez **IGNORER LA RECHERCHE** et appuyez sur la touche **OK** ou **▶**.
- ▶ Si vous souhaitez lancer une recherche de programmes, sélectionnez l'option **RECHERCHE** et appuyez sur la touche **▶**. Appuyez sur **OK** si vous souhaitez encore faire d'autres réglages.

Les options suivantes sont disponibles :

Configurer la recherche de chaînes câblées	
MODE DE RECHERCHE	Sélectionnez ici le mode de recherche souhaité COMPLÈTE (uniquement si vous avez sélectionné AUTRES comme opérateur), RECHERCHE AVANCÉE ou RAPIDE .
FRÉQUENCE (KHZ)	Réglez ici la fréquence. Le réglage par défaut est AUTO .
IDENTIFIANT RÉSEAU	Réglez ici l'ID de réseau. Le réglage par défaut est AUTO .

- ▶ Appuyez sur la touche **▶** pour démarrer la recherche.

3.7.8. Satellite



Assurez-vous qu'un câble de connexion satellite soit raccordé au port **LNB**.

- ▶ Sélectionnez le type de satellite souhaité (**SATELLITE PRÉFÉRÉ** ou **SATELLITE GÉNÉRAL**) et appuyez sur **OK**.
- ▶ Sélectionnez l'opérateur souhaité et appuyez sur **OK**. Cette option se trouve sous **SATELLITE PRÉFÉRÉ**.



Si vous avez précédemment sélectionné **SATELLITE PRÉFÉRÉ** ainsi que l'opérateur **FAST SCAN DEUTSCHLAND**, une recherche LNB est exécutée avant la recherche de chaînes. Pour démarrer la recherche LNB, sélectionnez l'option **RECHERCHE** et appuyez sur **OK** ou ▶. La recherche LNB démarre.

- ▶ Sélectionnez ensuite le type d'antenne **UNIVERSELLE**, **CÂBLE UNIQUE** ou **CÂBLE UNIQUE JESS** et appuyez sur **OK**. Appuyez sur la touche ▶ pour poursuivre. Pour **CÂBLE UNIQUE** et **CÂBLE UNIQUE JESS**, les options suivantes sont disponibles :

Paramètre de configuration DVB-S	
TUNER	Sélectionnez la bande utilisateur souhaitée USER BAND 1 - 8 .
FRÉQUENCE DE BANDE	Sélectionnez la fréquence 1210, 1284, 1400 ou PERSONNALISÉE .
PERSONNALISÉE	À l'aide du clavier virtuel, vous pouvez saisir directement la fréquence de votre choix. Cette option n'est disponible que si vous avez préalablement sélectionné le réglage PERSONNALISÉE sous FRÉQUENCE DE BANDE .

- ▶ Si nécessaire, vous pouvez maintenant modifier les réglages du satellite. Sinon, sautez l'étape de configuration DVBS **PARAMÈTRE DE CONFIGURATION DVB-S** en appuyant sur la touche ▶.
- ▶ L'option **SÉLECTIONNER UN SATELLITE** vous permet si besoin d'effectuer encore d'autres réglages parmi les options suivantes :

Configuration du satellite	
UNIVERSELLE	
ÉTAT DU SATELLITE	Permet d'activer ou de désactiver le mode satellite. S'il est désactivé, il est impossible de modifier les réglages LNB ou de lancer une recherche.
ALIMENTATION LNB	Configurez ici la tension LNB.
FRÉQUENCE LNB	Vous pouvez configurer ici la fréquence Center.
DISEQC DÉFINI	Si vous avez raccordé une antenne satellite avec plusieurs LNB ou un commutateur DiSEqC, vous pouvez régler ici le LNB souhaité.
TONALITÉ 22 KHZ	Le cas échéant, configurez ici le son.
IMPULSION DE TONALITÉ	Si votre installation satellite nécessite une impulsion sonore, vous pouvez sélectionner ici le réglage IMPULSION DE TONALITÉ A ou B .
TRANSPONDEUR	Sélectionnez le transpondeur par lequel la recherche doit commencer.
QUALITÉ DU SIGNAL	La qualité du signal est indiquée en pourcentage. Aucun réglage n'est ici possible.
NIVEAU DE SIGNAL	L'intensité du signal est indiquée en pourcentage. Aucun réglage n'est ici possible.

Configuration du satellite	
CÂBLE UNIQUE /CÂBLE UNIQUE JESS	
IMPULSION DE TONALITÉ	Permet d'activer ou de désactiver le mode satellite. S'il est désactivé, il est impossible de modifier les réglages LNB ou de lancer une recherche.
POSITION	Sélectionnez ici la position souhaitée A ou B
FRÉQUENCE LNB	Vous pouvez configurer ici la fréquence Center.
TRANSPONDEUR	Sélectionnez le transpondeur par lequel la recherche doit commencer.
QUALITÉ DU SIGNAL	La qualité du signal est indiquée en pourcentage. Aucun réglage n'est ici possible.
NIVEAU DE SIGNAL	L'intensité du signal est indiquée en pourcentage. Aucun réglage n'est ici possible.

- ▶ Sous **RECHERCHE DE CHAÎNES**, sélectionnez l'option **RECHERCHE** et appuyez sur **OK** ou ▶ .
- ▶ Sous **CONFIGURER LA RECHERCHE DVB-S**, vous avez la possibilité de définir le mode de recherche **MODE DE RECHERCHE** et les chaînes **CHAÎNES** à rechercher. Vous avez le choix parmi les options suivantes :

MODE DE RECHERCHE	<p>COMPLÈTE : recherche complète sur le satellite sélectionné. La recherche prend alors également en compte les nouveaux transpondeurs qui n'apparaissent pas encore dans la liste de transpondeurs. La recherche complète comprend deux cycles complets de balayage. Le premier cycle permet la détection des transpondeurs, le deuxième la recherche des chaînes. La recherche complète prend le plus de temps.</p> <p>RÉSEAU : Activation/désactivation de la recherche de réseaux.</p>
▶ CHAÎNES	Déterminez les chaînes à rechercher : CHAÎNES GRATUITES (chaînes gratuites), UNIQUEMENT LES CHAÎNES CHIFFRÉES (chaînes cryptées) ou TOUTES (chaînes gratuites et cryptées).

- ▶ Lancez la recherche en appuyant sur **OK** ou ▶ .
- ▶ Si vous ne souhaitez pas configurer de programmes télévisés, sélectionnez **IGNORER LA RECHERCHE** et appuyez sur la touche **OK** ou ▶ .
- ▶ Une fois la recherche terminée, confirmez **TERMINER** en appuyant sur **OK**.
- ▶ Acceptez ensuite les instructions du fabricant relatives à l'utilisation et au diagnostic afin de transmettre vos données utilisateur au fabricant de l'appareil. Vous pouvez également ignorer cette étape. Si vous acceptez, cela permettra au fabricant de garantir un fonctionnement optimal de l'appareil.

La configuration est maintenant terminée et l'appareil passe automatiquement en mode Internet. Appuyez sur la touche **EXIT** ou  pour passer en mode TV.



Il est possible de modifier la configuration du téléviseur à tout moment. Pour ce faire, utilisez l'option **RÉINITIALISER** dans le menu **PARAMÈTRES > PRÉFÉRENCES RELATIVES À L'APPAREIL**.

4. Dépannage

Les dysfonctionnements ont des causes diverses, parfois banales, parfois dues à des composants défectueux. Nous vous proposons ci-après un petit guide qui vous aidera à tenter de résoudre vous-même le problème. Si les mesures que nous vous indiquons n'aboutissent pas, n'hésitez pas à nous appeler. Nous vous aiderons volontiers !

Erreur	Mesures
Aucune image ne s'affiche et aucun son n'est audible.	<ul style="list-style-type: none"> • Vérifiez que le cordon d'alimentation est correctement branché à la prise de courant. • Vérifiez que la réception du signal est réglée sur TV.
Aucune image ne s'affiche sur AV.	<ul style="list-style-type: none"> • Vérifiez que le contraste et la luminosité soient correctement réglés. • Vérifiez que tous les appareils externes sont correctement raccordés. • Vérifiez que la bonne source AV est sélectionnée.
Aucun son n'est audible.	<ul style="list-style-type: none"> • Assurez-vous que le volume n'est pas réglé à son niveau minimal. • Assurez-vous que la mise en sourdine n'est pas activée. Appuyez pour ce faire sur la touche de la télécommande sur laquelle figure le symbole du haut-parleur barré.
Il n'y a aucune image ou aucun son. En revanche, des grésillements sont audibles.	<ul style="list-style-type: none"> • Il est possible que la réception soit mauvaise. Vérifiez que l'antenne est raccordée.
L'image n'est pas claire.	<ul style="list-style-type: none"> • Il est possible que la réception soit mauvaise. • Vérifiez que l'antenne est raccordée.
L'image est trop claire ou trop sombre.	<ul style="list-style-type: none"> • Vérifiez les réglages de contraste et de luminosité.
L'image n'est pas nette.	<ul style="list-style-type: none"> • Il est possible que la réception soit mauvaise. • Vérifiez que l'antenne est raccordée. • Vérifiez les réglages de netteté et de réduction du bruit dans le menu PARAMÈTRES > PRÉFÉRENCES RELATIVES À L'APPAREIL > IMAGE.
L'image apparaît en double ou en triple.	<ul style="list-style-type: none"> • Vérifiez que l'antenne est correctement dirigée. • Il est possible que des montagnes ou des bâtiments renvoient des vagues réfléchissantes.
L'image est traversée de points.	<ul style="list-style-type: none"> • Il y a probablement des interférences avec des voitures, des trains, des tuyaux, des lumières au néon, etc. • Il y a probablement une interférence entre le câble d'antenne et le câble d'alimentation. Éloignez les câbles l'un de l'autre.
Des bandes apparaissent à l'écran ou les couleurs s'estompent.	<ul style="list-style-type: none"> • Y a-t-il une interférence avec un autre appareil ? • Les antennes de transmission des stations de radio, les antennes radio amateurs ou les téléphones portables peuvent également provoquer des interférences. • Déplacez le téléviseur aussi loin que possible de l'appareil qui est susceptible d'avoir provoqué l'interférence.
Le commutateur multifonction  de l'appareil ne fonctionne pas.	<ul style="list-style-type: none"> • Il est possible que la sécurité enfants soit activée.
Le téléviseur s'éteint.	<ul style="list-style-type: none"> • Vérifiez si l'arrêt automatique du téléviseur est activé sous OPTIONS AVANCÉES > VEILLE AUTOMATIQUE.

Erreur	Mesures
Aucune réception/ mauvaise réception avec une connexion réseau sans câble (Wi-Fi).	<ul style="list-style-type: none"> Assurez-vous que tous les réglages nécessaires ont été effectués.
La télécommande ne fonctionne pas.	<ul style="list-style-type: none"> Vérifiez si les piles sont usées ou mal insérées dans la télécommande. Assurez-vous que la fenêtre de capteur ne se trouve pas dans un rayon lumineux intense.
Il est impossible d'ouvrir le menu.	<ul style="list-style-type: none"> Vérifiez si CEC est activé. Dans ce cas, le menu ne peut pas être ouvert, mais cela ne signifie pas que votre appareil est défectueux. Le cas échéant, le menu de l'appareil raccordé par le biais de HDMI2 s'ouvre. Cela dépend du lecteur et doit être supporté par ce dernier. Modifiez la source d'entrée.
Pas de connexion Bluetooth®	<ul style="list-style-type: none"> Assurez-vous que tous les réglages ont été correctement effectués sur l'appareil et que la fonction Bluetooth est activée. Vérifiez que le périphérique à relier est bien allumé et que la recherche d'appareils à proximité est activée. Assurez-vous que tous les réglages ont été correctement effectués sur l'appareil à connecter et que la fonction Bluetooth est activée. Le cas échéant, consultez la notice d'utilisation de l'appareil correspondant pour vous aider.



Pour obtenir d'autres résolutions de problème le cas échéant, lisez la notice d'utilisation en ligne détaillée, car la présente notice ne décrit que certaines mesures et procédures précises.

4.1. Vous avez besoin d'une aide supplémentaire ?

Si les propositions données dans les chapitres précédents ne parviennent pas à résoudre votre problème, veuillez nous contacter. Les informations suivantes nous seraient alors très utiles :

- Quels appareils externes sont raccordés ?
- Quels sont les messages affichés à l'écran ?
- À quelle étape de fonctionnement le problème est-il survenu ?
- Si vous avez raccordé un PC à l'appareil :
 - Quelle est la configuration de votre ordinateur ?
 - Quel logiciel utilisiez-vous lorsque l'erreur s'est produite ?
- Qu'avez-vous déjà tenté pour résoudre le problème ?
- Si vous possédez déjà un numéro de client, veuillez nous le communiquer.

5. Fiche produit



Scannez le code QR imprimé sur l'étiquette énergétique afin de télécharger la fiche technique de l'appareil.

6. Informations relatives au service après-vente

Si votre appareil ne fonctionne pas de la manière dont vous le souhaitez, veuillez d'abord vous adresser à notre service après-vente. Vous disposez des moyens suivants pour entrer en contact avec nous :

- Au sein de notre Service Community, vous pouvez discuter avec d'autres utilisateurs ainsi qu'avec nos collaborateurs pour partager vos expériences et vos connaissances.
Vous pouvez accéder à notre Service Community ici :
<http://community.medion.com>.
- Vous pouvez également utiliser notre formulaire de contact disponible ici :
www.medion.com/contact.
- Notre équipe du service après-vente se tient également à votre disposition via notre assistance téléphonique ou par courrier.

France	
Horaires d'ouverture	Hotline SAV
Lun - Ven : 9h00 à 19h00	☎ 02 43 16 60 30
Adresse du service après-vente	
MEDION France 75 Rue de la Foucaudière 72100 LE MANS France	
Suisse	
Horaires d'ouverture	Électroménager et électronique grand public
Lun - Ven : 7h00 à 23h00 Sam/Dim : 10h00 à 18h00	☎ 0848 - 24 24 26
Adresse du service après-vente	
MEDION/LENOVO Service Center Ifangstrasse 6 8952 Schlieren Suisse	

Belgique	
Horaires d'ouverture	Hotline SAV
Lun - Ven : 9h00 à 19h00	☎ 02 - 200 61 98
Adresse du service après-vente	
MEDION B.V. John F.Kennedylaan 16a 5981 XC Panningen Nederland	
Luxembourg	
Horaires d'ouverture	Hotline SAV
Lun - Ven : 9h00 à 19h00	☎ 34 - 20 808 664
Adresse du service après-vente	
MEDION B.V. John F.Kennedylaan 16a 5981 XC Panningen Nederland	

7. Mentions légales et téléchargement du mode d'emploi

Copyright © 2021

Situation : 01.07.2021

Tous droits réservés.

Le présent mode d'emploi est protégé par le copyright.

La reproduction sous forme mécanique, électronique ou sous toute autre forme que ce soit est interdite sans l'autorisation écrite du fabricant.

Le copyright est la propriété de la société :

Medion AG
Am Zehnthof 77
45307 Essen
Allemagne





Sous réserve de modifications techniques et visuelles ainsi que d'erreurs d'impression.

Le mode d'emploi peut être à nouveau commandé via la hotline de service et téléchargé sur le portail de service.



Vous pouvez rechercher la documentation associée à l'appareil sur le portail d'assistance à l'aide du numéro **MSN** de l'appareil. Le numéro MSN de l'appareil est indiqué sur l'étiquette d'identification de l'appareil ou au chapitre « Fiche du produit ».

Vous pouvez aussi scanner le code QR ci-dessous et charger le mode d'emploi sur votre terminal mobile via le portail de service.

	URL	QR Code
FR	www.medion.com/fr/service/accueil/	
CH	www.medion.com/ch/fr/service/start/	
BE	www.medion.com/be/fr/service/start/	
LUX	www.medion.com/lu/fr/	

Sommario

1.	Contenuto della confezione.....	3
2.	Panoramica dell'apparecchio	4
2.1.	Lato anteriore	4
2.2.	Lato posteriore e lato destro.....	5
2.3.	Telecomando.....	6
3.	Messa in funzione	8
3.1.	Apertura della confezione	8
3.2.	Montaggio.....	8
3.3.	Inserimento delle batterie nel telecomando	10
3.4.	Collegamento dell'antenna.....	10
3.5.	Collegamento all'alimentazione elettrica	10
3.6.	Accensione e spegnimento della Smart TV.....	10
3.7.	Installazione iniziale dopo la prima accensione	11
4.	Risoluzione dei problemi	16
4.1.	Serve ulteriore assistenza?.....	17
5.	Scheda tecnica del prodotto.....	17
6.	Informazioni relative al servizio di assistenza	18
7.	Note legali e istruzioni per il download.....	19

1. Contenuto della confezione

Verificare l'integrità della confezione e comunicare l'eventuale incompletezza della fornitura entro 14 giorni dall'acquisto.

La confezione del prodotto acquistato include:

- Smart TV
- Telecomando (RC1827) incl. 2 batterie di tipo LR03 (AAA) 1,5V
- Piedini di appoggio incl. viti di fissaggio
- Documentazione



PERICOLO!

Pericolo di soffocamento!

Le pellicole utilizzate per l'imballaggio possono essere inghiottite o utilizzate in modo improprio con conseguente rischio di soffocamento!

- ▶ Tenere il materiale di imballaggio, come le pellicole o i sacchetti di plastica, fuori dalla portata dei bambini.

2. Panoramica dell'apparecchio

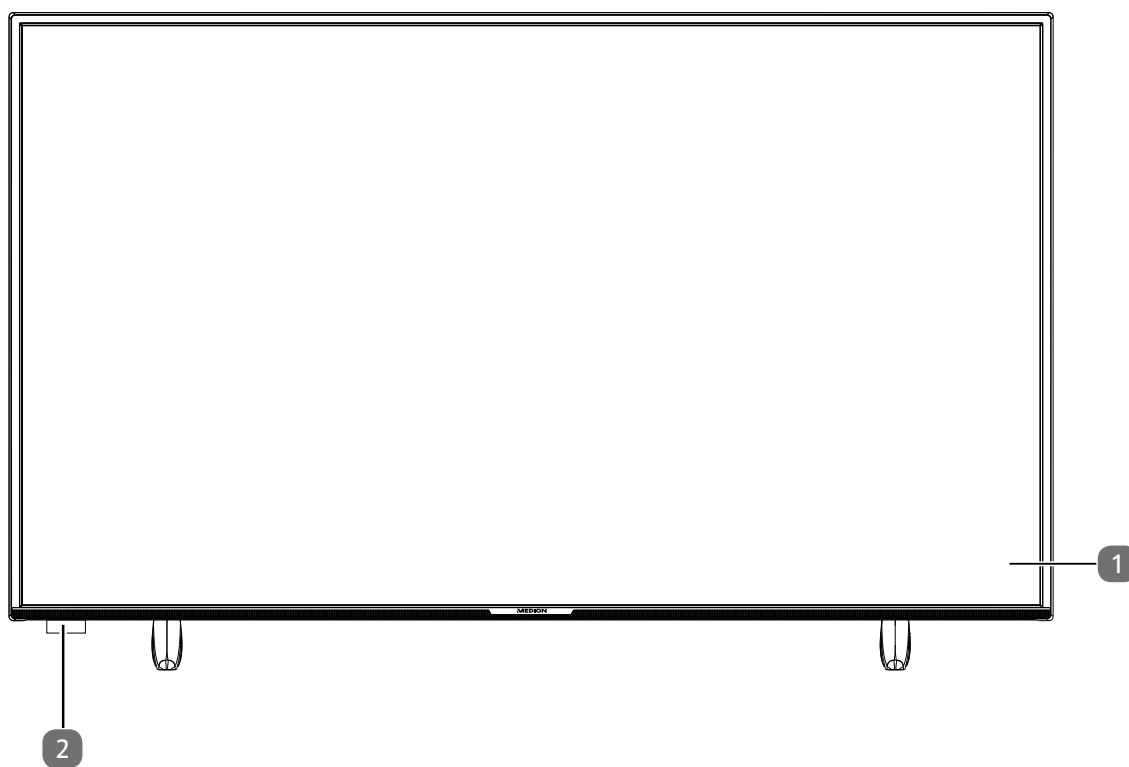

2.1. Lato anteriore

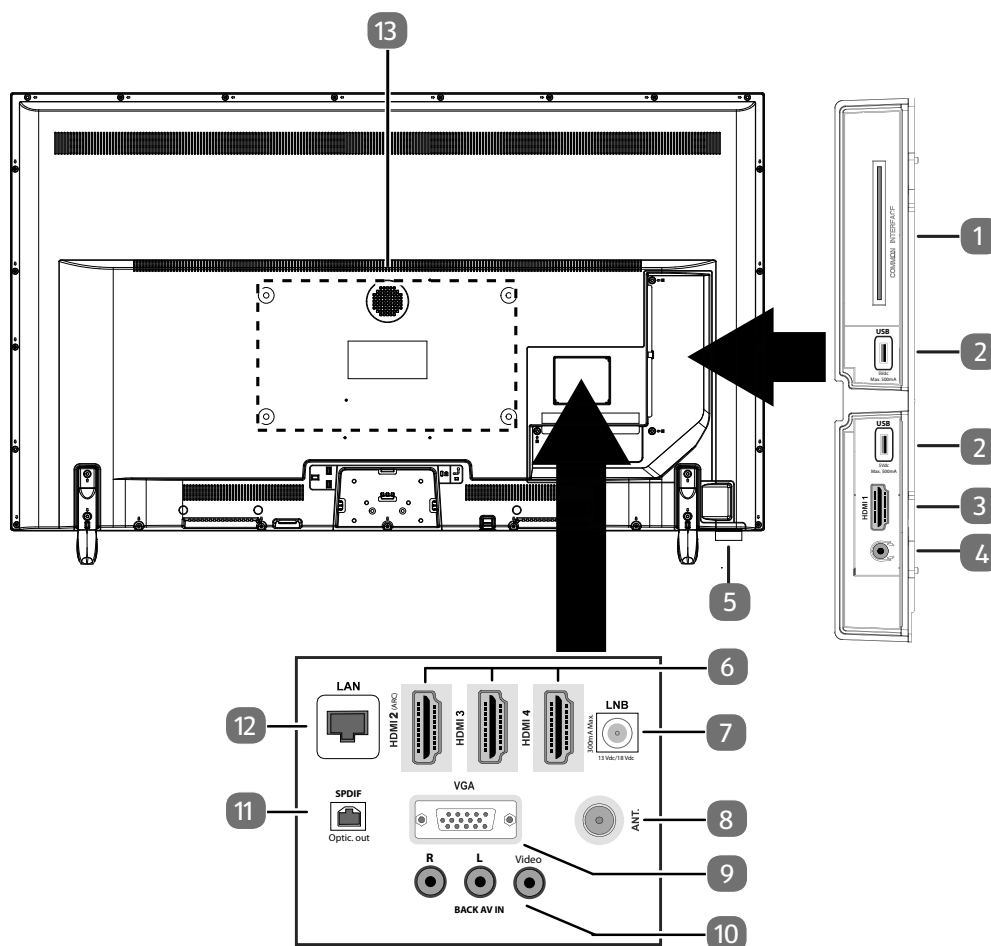

- 1) Schermo
- 2) Sensore a infrarossi: campo di ricezione dei segnali a infrarossi del telecomando.
Indicatore di funzionamento: si illumina quando l'apparecchio si trova in modalità standby.

2.2. Lato posteriore e lato destro



- 1) **COMMON INTERFACE (CI+)**: slot per l'utilizzo di schede Pay TV
- 2) **USB (5V $\overline{=}$, 500 mA max.)**: porta USB per la riproduzione dei media/registrazione (PVR)
- 3) **HDMI 1**: presa HDMI per dispositivi dotati di uscita HDMI
- 4) : per il collegamento di cuffie/auricolari con un connettore jack da 3,5 mm
- 5) : Interruttore multifunzione per funzione standby, selezione dei canali, selezione della sorgente di ingresso e impostazione del volume. Se l'apparecchio si trova in modalità standby, è possibile accenderlo con una breve pressione del tasto. Premendo brevemente il tasto durante il funzionamento, si apre il menu delle funzioni. Successivamente, premere di nuovo brevemente il tasto per selezionare la funzione desiderata. Tenere premuto il tasto per aprire il menu della funzione selezionata. Nel caso della funzione di standby, l'apparecchio passa quindi alla modalità standby. Tramite una breve pressione è possibile modificare le impostazioni nel menu. Tenere in seguito premuto il tasto per applicare le impostazioni selezionate. Il menu delle funzioni si chiude automaticamente dopo alcuni secondi di inattività dell'utente.
- 6) **HDMI 2-4**: presa HDMI per dispositivi dotati di uscita HDMI (HDMI 2 può essere utilizzato per CEC/ARC)
- 7) **LNB (13 V/18 V $\overline{=}$, 300 mA max.)**: per il collegamento dell'antenna (satellite)
- 8) **ANT.**: per il collegamento dell'antenna (analogico, DVB-T o DVB-C)
- 9) **VGA**: presa VGA per collegare i PC/adattatore YUV (opzionale)
- 10) **BACK AV IN**: ingresso audio/video (RCA)
- 11) **SPDIF Optic. OUT**: uscita audio digitale (ottica)
- 12) **LAN**: presa di rete per il collegamento a Internet

- 13) Fori di fissaggio per un supporto a parete¹
 MD 33980: standard Vesa, distanza tra i fori 100 x 100 mm
 MD 33981 / MD 33982: standard Vesa, distanza tra i fori 200 x 200 mm
 MD 33990: standard Vesa, distanza tra i fori 400 x 200 mm







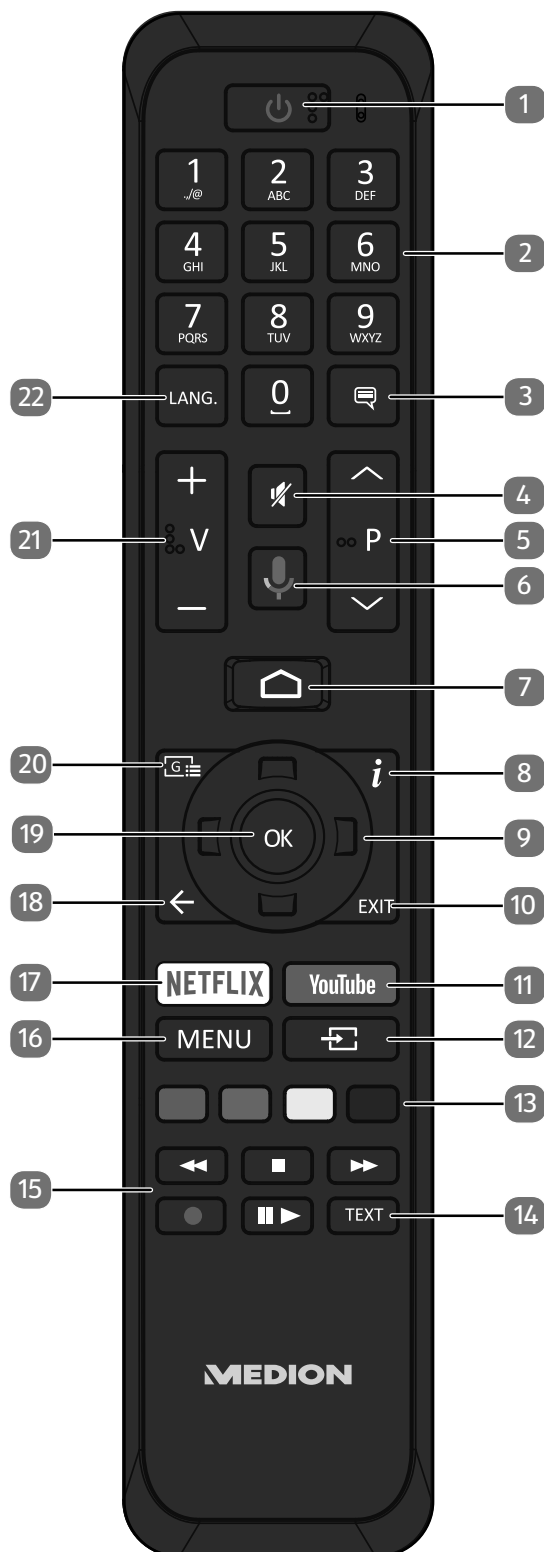















Il montaggio a parete della TV non deve avvenire a un'altezza maggiore di 2 m. L'apparecchio deve essere montato su superfici solide come cemento o calcestruzzo.

2.3. Telecomando



¹ Supporto a parete non in dotazione. Per il montaggio, assicurarsi di utilizzare viti M6 (MD 33980: M4). La lunghezza massima delle viti è data dallo spessore del supporto a parete più 10 mm (MD 33980: 7 mm).

-
- 1) : Accensione/spengimento della Smart TV (attivazione/disattivazione della modalità standby).
 - 2) Tasti numerici:
TV: selezione dei programmi, televideo: selezione delle pagine
 - 3)  : DTV/satellite/browser media: funzione sottotitoli
 - 4)  : disattivazione dell'audio
 - 5) **P**  /  : Tasti di selezione canale
TV: selezione canale successivo (+) / precedente (-); televideo: selezione pagina successiva (+) / precedente (-)
 - 6) : Tasto del microfono per attivare il comando vocale
 - 7)  : apertura della schermata iniziale
 - 8) **i** (**INFO**): TV digitale: visualizzazione di informazioni (per es. numero del canale attuale)
 - 9) Tasto direzionale  : verso l'alto nel menu
TV digitale: selezione della barra informazioni del canale attuale, televideo: selezione della pagina successiva;
tasto direzionale  : verso il basso nel menu
TV digitale: selezione della barra informazioni del canale attuale, televideo: selezione della pagina precedente;
tasto direzionale  : verso sinistra nel menu
Televideo: apertura della pagina secondaria;
tasto direzionale  : verso destra nel menu
Televideo: apertura della pagina secondaria.
 - 10) **EXIT**: uscita dal menu
 - 11) **YOUTUBE**: apertura dell'app YouTube
 - 12)  (**SOURCE**): Selezione del segnale di ingresso dei dispositivi collegati
 - 13) **Tasto rosso**: per televideo o menu, HbbTV
Tasto verde: per televideo o menu
Tasto giallo: per televideo o menu
Tasto blu: per televideo o menu
 - 14) **TEXT**: attivazione/disattivazione televideo
 - 15) Tasti media
: avvolgimento rapido;
: arresto della riproduzione;
: avanzamento rapido;
: avvio della registrazione (PVR);
  : avvio riproduzione / pausa riproduzione / avvio Timeshift
 - 16) **MENU**: Apertura e chiusura del menu
 - 17) **NETFLIX**: apertura dell'app Netflix
 - 18)  : ritorno al livello precedente nel menu
 - 19) **OK**: conferma della selezione in determinati menu
 - 20)  : TV digitale: apertura della guida elettronica ai programmi TV
 - 21) **V-/+**: aumento (+) o riduzione (-) del volume.
 - 22) **LANG.**: TV analogica: stereo/mono;
TV digitale: selezione della lingua audio (se disponibile)
-

3. Messa in funzione



Prima di mettere in funzione l'apparecchio è fondamentale leggere le "indicazioni di sicurezza".

3.1. Apertura della confezione

- Prima di aprire la confezione scegliere un luogo adatto per il posizionamento.
- Aprire il cartone con cautela per evitare danni all'apparecchio. Questo potrebbe succedere se la confezione viene aperta usando un coltello a lama lunga.
- Nell'imballaggio si trovano diversi pezzi di piccole dimensioni (ad es. batterie). Tenerli fuori dalla portata dei bambini perché potrebbero ingerirli.
- Conservare il materiale d'imballaggio e utilizzare esclusivamente l'imballaggio originale per trasportare la TV.



PERICOLO!

Pericolo di soffocamento!

Le pellicole utilizzate per l'imballaggio possono essere inghiottite o utilizzate in modo improprio con conseguente rischio di soffocamento!

- ▶ Tenere il materiale di imballaggio, come le pellicole o i sacchetti di plastica, fuori dalla portata dei bambini.

3.2. Montaggio

Fissare il piede come raffigurato nel disegno. Eseguire questo passaggio prima di collegare la Smart TV.

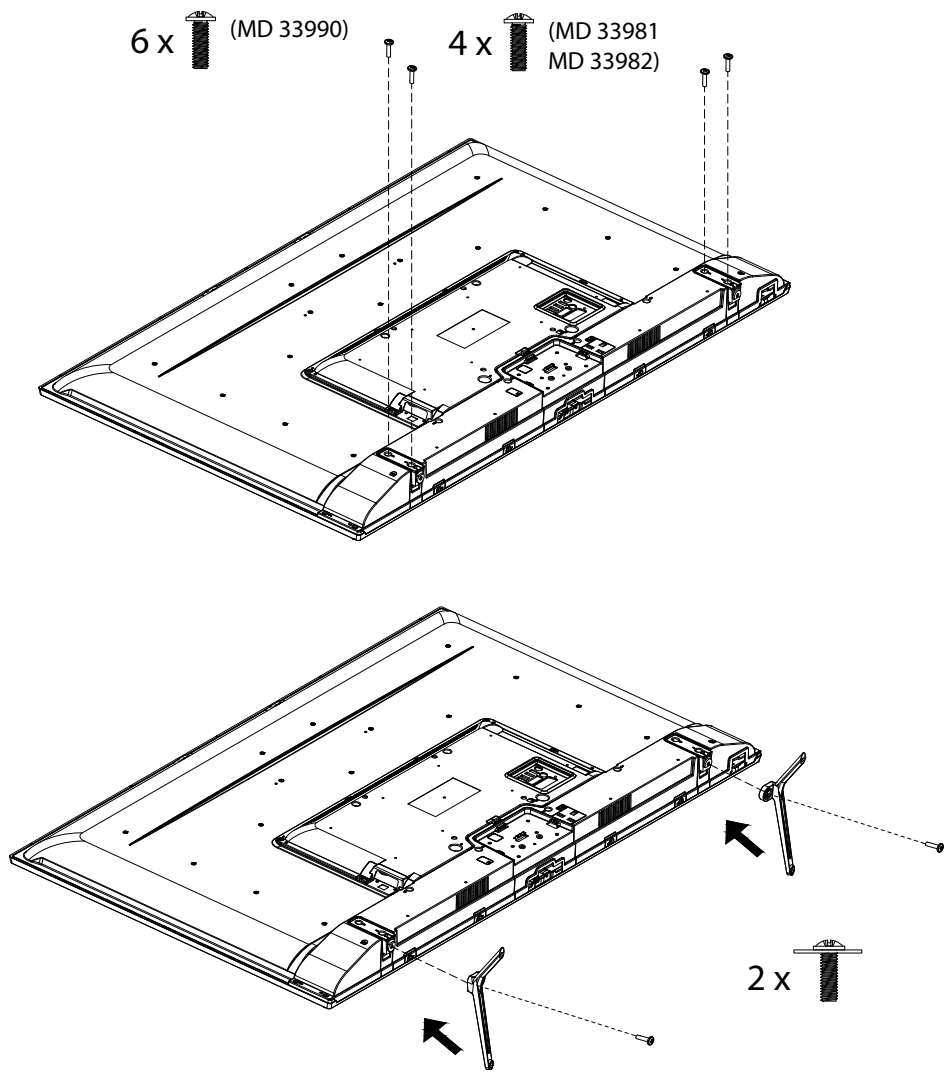

3.3. Inserimento delle batterie nel telecomando

- ▶ Rimuovere il coperchio del vano batterie sul retro del telecomando.
- ▶ Inserire due batterie di tipo LR03/AAA/1,5 V nel vano batterie del telecomando. Prestare attenzione alla corretta polarità delle batterie (indicata sul fondo del vano batterie).
- ▶ Chiudere il vano batterie.



AVVISO!

Pericolo di danni!

Nel caso in cui il telecomando non venga utilizzato per lungo tempo, la fuoriuscita del liquido delle batterie potrebbe danneggiarlo!

- ▶ Se si prevede di non utilizzare il dispositivo per lungo tempo, estrarre le batterie dal telecomando.

3.4. Collegamento dell'antenna

La Smart TV supporta diversi segnali antenna.

La presa contrassegnata con **ANT.** può ricevere i seguenti segnali video:

- tramite cavo analogico/un'antenna domestica analogica,
- attraverso un'antenna DVB-T2/VB-T² oppure
- attraverso un connettore DVB-C² (collegamento digitale via cavo)
- ▶ Collegare un cavo antenna dall'antenna domestica/dal collegamento analogico via cavo, dall'antenna DVB-T o dal collegamento DVB-C all'apposita presa per l'antenna della Smart TV.

È inoltre possibile collegare un sistema satellitare digitale alla presa con la denominazione **LNB.**

- ▶ Avvitare il connettore F di un cavo antenna coassiale nella presa della Smart TV.



Per ricevere canali criptati/a pagamento è necessario l'utilizzo di un modulo CI (Conditional Access Module) e di un'apposita scheda. A tale scopo, inserire un modulo CI (disponibile presso i rivenditori specializzati) nell'apposito slot sul lato sinistro dell'apparecchio (**COMMON INTERFACE**). Inserire quindi la scheda del proprio provider nel modulo CI.

3.5. Collegamento all'alimentazione elettrica

- ▶ Collegare la spina di alimentazione dell'apparecchio a una presa ben accessibile da 220–240 V ~ 50 Hz.

3.6. Accensione e spegnimento della Smart TV

- ▶ Non appena la spina di alimentazione viene inserita nella presa, l'apparecchio passa in modalità standby.
- ▶ Per accendere l'apparecchio premere
 - sul telecomando: il tasto di standby/accensione, un tasto numerico o uno dei tasti **P** ▼ / ▲ ;
 - sul dispositivo: l'interruttore multifunzione .
- ▶ Utilizzare il tasto di standby/accensione del telecomando per riportare l'apparecchio alla modalità standby. L'apparecchio viene spento ma continua a consumare corrente.

² Questo servizio deve essere disponibile nella propria regione.

3.7. Installazione iniziale dopo la prima accensione

Quando si accende l'apparecchio per la prima volta, si viene guidati attraverso la prima installazione. È possibile accedere all'installazione iniziale in qualsiasi momento dal menu **IMPOSTAZIONI > PREFERENZE DEL DISPOSITIVO > REIMPOSTA** ed eseguirla nuovamente.

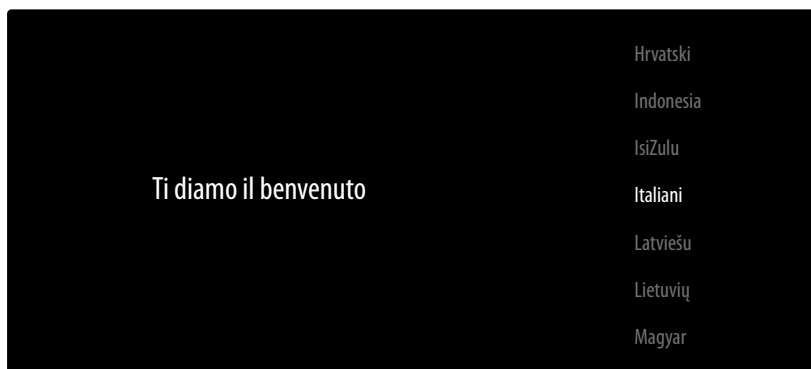

- ▶ I tasti ▼ ▲ permettono di selezionare la lingua.
- ▶ Al termine, confermare con **OK** o con ▶.

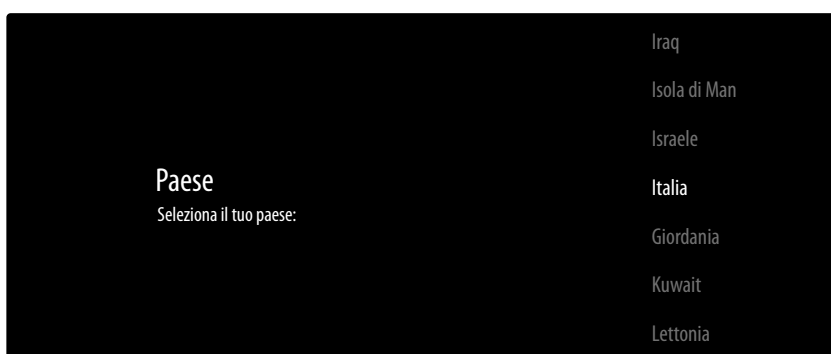

- ▶ Selezionare quindi il paese desiderato con ▼ ▲. L'impostazione del paese influenza l'ordine di memorizzazione dei canali. Inoltre, le altre opzioni sono preimpostate per i singoli Paesi.
- ▶ Quindi premere **OK** o ▶ per continuare.
- ▶ Apparirà una avviso che indica la configurazione iniziale del dispositivo. Con i tasti ▼ ▲ selezionare l'opzione **CONTINUA** e premere **OK** o ▶.

3.7.1. Collegamento di accessori

Il dispositivo procede con la ricerca dei dispositivi accessori Bluetooth presenti nelle vicinanze. Verranno quindi visualizzati i dispositivi pronti per la connessione. Utilizzare i tasti ▼ ▲ per selezionare i dispositivi desiderati e premere **OK** per connetterli. Assicurarsi che i dispositivi corrispondenti siano in modalità di associazione. In caso contrario, non verranno visualizzati.

- ▶ Per utilizzare le funzioni di assistente vocale e ricerca del telecomando è necessario che anche questo sia associato alla TV. A tale scopo, tenere premuto il tasto  per alcuni secondi fino a quando non appare (**TV REMOTE**). Utilizzare i tasti ▼ ▲ per selezionare il telecomando e premere **OK** per effettuare la connessione.

Quindi decidere se impostare il dispositivo tramite smartphone Android.

- ▶ A tale scopo, con i tasti ▼ ▲ selezionare l'opzione **CONTINUA** e premere **OK**. Quindi seguire le indicazioni fornite.
- ▶ Utilizzare i tasti ▼ ▲ per selezionare l'opzione **IGNORA** e continuare l'installazione sulla TV.

3.7.2. Impostazioni di rete/Internet

Successivamente, è possibile effettuare connessioni di rete / Internet.



Tutte le reti Wi-Fi esistenti vengono visualizzate direttamente.

- ▶ Utilizzare i tasti ◀ ▶ ▲ ▼ per selezionare la rete Wi-Fi desiderata, poi premere **OK**. Se necessario, immettere la password con la tastiera virtuale e i tasti direzionali ◀ ▶ ▲ ▼, selezionare il tasto Return → e premere **OK**. Verrà quindi stabilita la connessione.
- ▶ Per stabilire una connessione LAN tramite un cavo di rete, selezionare l'opzione **UTILIZZA RETE ETHERNET** e premere **OK**. Se necessario, immettere la password con la tastiera virtuale e i tasti direzionali ◀ ▶ ▲ ▼, selezionare il tasto Return → e premere **OK**. Verrà quindi stabilita la connessione.
- ▶ Selezionare **ALTRA RETE...** se si desidera connettersi a un'altra rete. Immettere quindi il nome della rete. Se necessario, immettere la password con la tastiera virtuale e i tasti direzionali ◀ ▶ ▲ ▼, selezionare il tasto Return → e premere **OK**. Verrà quindi stabilita la connessione.
- ▶ In base al paese selezionato, potrebbe essere necessario impostare una password e le opzioni di controllo parentale.

3.7.3. Accesso a Google

Ora si può accedere con il proprio account Google per ottimizzare il dispositivo in termini di app, film, raccomandazioni ecc. A tale scopo, visitare l'indirizzo internet **androidtv.com/setup** dal proprio smartphone/computer e immettere il codice numerico a sei cifre dell'apparecchio. Questo verrà visualizzato non appena si seleziona l'opzione **USA IL TUO TELEFONO O COMPUTER** e si preme **OK**.



Assicurarsi che durante la configurazione lo smartphone/computer e la TV si trovino sulla stessa rete Wi-Fi.

Selezionare l'opzione **USA IL TUO TELECOMANDO** e premere **OK** se si desidera effettuare l'accesso alla TV utilizzando il telecomando. Immettere quindi il proprio indirizzo e-mail per accedere.

Se non si desidera accedere a Google, selezionare **ÜBERSPRINGEN** e premere **OK** per continuare l'installazione.

3.7.4. Condizioni d'uso e altre preimpostazioni

Verrà quindi chiesto di accettare i Termini di utilizzo, l'Informativa sulla privacy e i Termini di utilizzo di Google Play. Ciò è necessario se si intende utilizzare i servizi di Google.

- ▶ Leggere attentamente gli elementi desiderati e selezionare l'opzione **ACCETTA** per confermare e premere **OK**.
- ▶ Se si desidera consentire a Google di accedere alla propria posizione per ottimizzare le funzionalità di alcune app e piattaforme, selezionare **SÌ** e premere **OK**.
- ▶ Per consentire a Google di accedere ai propri dati di utilizzo, selezionare **SÌ** e premere **OK**.

Segue una serie di informazioni su come utilizzare la TV Android con Google Play, Google Assistant e la tecnologia Chromecast. Utilizzare **OK** o il tasto ▶ per passare da una pagina all'altra.

- ▶ Ora selezionare la modalità TV desiderata (**DOMESTICA** o **NEGOZIO**).
- ▶ Attivare la tecnologia Chromecast per fare in modo che la TV risponda ai comandi Cast come un dispositivo Cast anche in modalità di riposo. A tale scopo, selezionare l'opzione **ON** e premere **OK**.



Tenere presente che l'attivazione di questa funzione comporterà un maggiore consumo di energia.

3.7.5. Impostazione della ricezione TV



Selezionare il modo di ricezione desiderato: **ANTENNA**, **CAVO** o **SATELLITE** e premere **OK**:

3.7.6. Antenna



Assicurarsi di aver collegato un'antenna DVB-T2 alla presa **ANT**.

- ▶ Se non si desidera impostare i canali TV, selezionare **IGNORA RICERCA** e premere il tasto **OK** o ▶.
- ▶ Selezionare l'opzione **CERCA** e premere **OK** per avviare la ricerca dei canali.

3.7.7. Cavo



Assicurarsi che la connessione via cavo sia collegata alla presa **ANT**.

- ▶ Selezionare l'operatore desiderato.
- ▶ Se non si desidera impostare i canali TV, selezionare **IGNORA RICERCA** e premere il tasto **OK** o ▶.
- ▶ Selezionare l'opzione **CERCA** e premere il tasto ▶ per iniziare la ricerca. Premere **OK** se si desidera effettuare ulteriori impostazioni.

Saranno quindi disponibili le seguenti opzioni:

Configurazione ricerca tramite cavo	
MODALITÀ RICERCA	Selezionare la modalità di ricerca desiderata INTERA (solo per la selezione dell'operatore ALTRO), ADVANCE o RAPIDA .
FREQUENZA (KHZ)	Impostare qui la frequenza. L'impostazione predefinita è AUTOMATICA .
ID RETE	Impostare qui l'ID di rete. L'impostazione predefinita è AUTOMATICA .

- ▶ Premere il tasto ▶ per iniziare la ricerca.

3.7.8. Satellite



Assicurarsi che il cavo satellitare sia collegato alla presa **LNB**.

- ▶ Selezionare il tipo di satellite desiderato (**SATELLITE PREFERITO** o **SATELLITE GENERALE**) e premere **OK**.
- ▶ Selezionare l'operatore desiderato e premere **OK**. Questa opzione si trova solo in **SATELLITE PREFERITO**.



Se inizialmente si è scelto **SATELLITE PREFERITO** e l'operatore **FAST SCAN DEUTSCHLAND**, prima della ricerca dei canali viene eseguita una ricerca dell'LNB. Per avviare la ricerca dell'LNB, selezionare l'opzione **CERCA** e premere **OK** o ▶. Viene avviata la ricerca dell'LNB.

- ▶ Selezionare quindi il tipo di antenna **UNIVERSALE**, **CAVO SINGOLO** o **UNICABLE JESS** e premere **OK**. Premere il tasto ▶ per continuare. Le opzioni seguenti sono disponibili per **CAVO SINGOLO** e **UNICABLE JESS**:

Impostazione di configurazione del DVBS	
SINTONIZZATORE	Selezionare la USER BAND 1 - 8 desiderata.
FREQUENZA BANDA	Selezionare la frequenza di banda 1210, 1284, 1400 o DEFINITO DALL'UTENTE .
DEFINITO DALL'UTENTE	Utilizzare la tastiera virtuale per specificare una frequenza di banda a scelta. Questa opzione può essere modificata solo se in FREQUENZA BANDA si è precedentemente selezionata l'opzione DEFINITO DALL'UTENTE .

- ▶ Se necessario, è ora possibile effettuare le impostazioni del satellite. In caso contrario, saltare le **IMPOSTAZIONE DI CONFIGURAZIONE DEL DVBS** con il tasto ▶.
- ▶ Sotto l'opzione **SELEZIONA SATELLITE**, è possibile anche effettuare le impostazioni delle seguenti opzioni:

Installazione del satellite	
UNIVERSALE	
STATO SATELLITE	Attiva/disattiva lo stato del satellite. Nello stato disattivato, non è possibile modificare le impostazioni dell'LNB o avviare una ricerca.
ALIMENTAZIONE LNB	Impostazione della tensione LNB.
FREQUENZA LNB	Qui è possibile impostare la frequenza centrale di banda.
DISEQC IMPOSTATO	Se è stata collegata un'antenna satellitare con più LNB e/o un interruttore DiSEqC, impostare qui l'LNB desiderato.
TONO 22 KHZ	Se necessario, impostare qui l'audio
IMPULSI	Se è necessario un Tone Burst per il sistema satellitare, qui è possibile impostare IMPULSO A o B .
TRANSPONDER	Selezionare il transponder tramite il quale avviare la ricerca.
QUALITÀ DEL SEGNALE	La qualità del segnale è indicata in percentuale. Questo elemento non prevede impostazioni.
LIVELLO SEGNALE	L'intensità del segnale è indicata in percentuale. Questo elemento non prevede impostazioni.

Installazione del satellite	
CAVO SINGOLO / UNICABLE JESS	
STATO SATELLITE	Attiva/disattiva lo stato del satellite. Nello stato disattivato, non è possibile modificare le impostazioni dell'LNB o avviare una ricerca.
POSIZIONE	Selezionare qui la posizione desiderata A o B .
FREQUENZA LNB	Qui è possibile impostare la frequenza centrale di banda.
TRANSPONDER	Selezionare il transponder tramite il quale avviare la ricerca.
QUALITÀ DEL SEGNALE	La qualità del segnale è indicata in percentuale. Questo elemento non prevede impostazioni.
LIVELLO SEGNALE	L'intensità del segnale è indicata in percentuale. Questo elemento non prevede impostazioni.

- ▶ In **RICERCA CANALI** selezionare l'opzione **CERCA** e premere il tasto **OK** o ▶.
- ▶ In **CONFIGURAZIONE RICERCA TRAMITE DVBS** è possibile determinare la **MODALITÀ RICERCA** e i **CANALI** da ricercare. Scegliere una delle seguenti opzioni:

MODALITÀ RICERCA	<p>INTERA: viene eseguita una ricerca completa del satellite selezionato. Durante la ricerca vengono presi in considerazione anche nuovi transponder, non contenuti nella lista dei transponder. Nella ricerca completa vengono eseguiti due cicli di ricerca. Nel primo ciclo vengono determinati i transponder del satellite, nel secondo vengono cercati i canali. La ricerca completa richiede la quantità di tempo più elevata.</p> <p>RETE: attivazione/disattivazione della ricerca della rete.</p>
CANALI	Specificare i canali che si desidera cercare: GRATUITO (canali gratuiti), SOLO CANALI CRIPTATI (canali criptati) o TUTTI (canali gratuiti e criptati).

- ▶ Avviare la ricerca con **OK** o ▶.
- ▶ Se non si desidera impostare i canali TV, selezionare **IGNORA RICERCA** e premere il tasto **OK** o ▶.
- ▶ Al termine della ricerca, confermare **FINE** con **OK**.
- ▶ Infine, accettare o ignorare le indicazioni del produttore per sull'uso e la diagnostica per trasmettere i dati d'uso al produttore dell'apparecchio. In questo modo, il produttore può garantire il funzionamento ottimale dell'apparecchio.

L'installazione è stata completata e l'apparecchio passa automaticamente alla modalità Internet. Premere il tasto **EXIT** o  per entrare in modalità TV.



La TV può essere ripristinata in qualsiasi momento. A tale scopo, utilizzare l'opzione **REIMPOSTA** nel menu **IMPOSTAZIONI > PREFERENZE DEL DISPOSITIVO**.

4. Risoluzione dei problemi

A volte i malfunzionamenti possono avere cause banali, altre possono essere causati da componenti difettosi. Vogliamo fornire una guida per risolvere tali problemi. Se le misure qui descritte non risolvono il problema siamo a completa disposizione per fornire assistenza. È sufficiente chiamare!

Errore	Misure
Non viene visualizzata alcuna immagine e manca l'audio.	<ul style="list-style-type: none"> Controllare che il cavo di alimentazione sia collegato correttamente alla presa elettrica. Verificare che la ricezione del segnale sia impostata su TV.
Non viene visualizzata l'immagine di AV.	<ul style="list-style-type: none"> Controllare se contrasto e luminosità sono stati impostati correttamente. Controllare se tutti i dispositivi esterni sono stati collegati correttamente. Controllare se è stata selezionata la sorgente AV corretta.
Manca l'audio.	<ul style="list-style-type: none"> Assicurarsi che il volume non sia al minimo. Assicurarsi che l'audio non sia stato disabilitato. A tale scopo, premere il tasto del telecomando con l'icona dell'altoparlante barrato.
Non viene visualizzata alcuna immagine oppure manca l'audio. Ma si sentono dei rumori.	<ul style="list-style-type: none"> La ricezione potrebbe essere disturbata. Verificare se l'antenna è collegata.
L'immagine non è pulita.	<ul style="list-style-type: none"> La ricezione potrebbe essere disturbata. Verificare se l'antenna è collegata.
L'immagine è troppo chiara o troppo scura.	<ul style="list-style-type: none"> Controllare le impostazioni di contrasto e luminosità.
L'immagine non è nitida.	<ul style="list-style-type: none"> La ricezione potrebbe essere disturbata. Verificare se l'antenna è collegata. Controllare le impostazioni di nitidezza e riduzione del rumore nel menu IMPOSTAZIONI > PREFERENZE DEL DISPOSITIVO > IMMAGINE.
L'immagine è doppia o tripla.	<ul style="list-style-type: none"> Controllare se l'antenna è stata orientata correttamente. Possono esservi onde riflesse da montagne o edifici.
L'immagine è puntinata.	<ul style="list-style-type: none"> Possono esservi interferenze di auto, treni, condutture, luci al neon, ecc. Potrebbe esservi un'interferenza tra il cavo dell'antenna e il cavo di alimentazione. Tenere i cavi l'uno distante dall'altro.
Sullo schermo compaiono strisce o i colori sono sbiaditi.	<ul style="list-style-type: none"> C'è un'interferenza causata da un altro dispositivo? Anche le antenne di trasmissione delle stazioni radio o le antenne dei radioamatori e dei telefoni portatili possono causare interferenze. Utilizzare la TV il più lontano possibile dall'apparecchio che può causare interferenze.
L'interruttore multifunzione  dell'apparecchio non funziona	<ul style="list-style-type: none"> Il sistema di sicurezza per bambini potrebbe essere attivato.
La TV si spegne	<ul style="list-style-type: none"> Verificare se in corrispondenza della voce OPZIONI AVANZATE > SO-SPENSIONE AUTOMATICA è attivato lo spegnimento automatico della TV.

Errore	Misure
Nessuna ricezione/ ricezione scarsa con una connessione di rete wireless (Wi-Fi).	<ul style="list-style-type: none"> Assicurarsi che tutte le impostazioni necessarie siano state effettuate.
Il telecomando non funziona.	<ul style="list-style-type: none"> Controllare se le batterie del telecomando sono completamente funzionanti e se sono inserite correttamente. Assicurarsi che la finestra del sensore non sia esposta a luce intensa.
Il menu non può esse- re aperto.	<ul style="list-style-type: none"> Verificare se CEC è attivo. In caso positivo il menu non può essere aperto, pertanto questo non rappresenta un difetto. In determinati casi si apre il menu dell'apparecchio collegato tramite HDMI2. Questo dipende dal dispositivo di riproduzione e tale funzionalità deve essere supportata. Cambiare la sorgente di ingresso.
Nessuna connessione Bluetooth®	<ul style="list-style-type: none"> Assicurarsi che sull'apparecchio tutte le impostazioni siano state configurate correttamente e che la funzione Bluetooth sia attivata. Controllare che il dispositivo da connettere sia acceso e in modalità di ricerca. Assicurarsi che tutte le impostazioni siano state effettuate correttamente sul dispositivo da collegare e che la funzione Bluetooth sia attivata. Se necessario, per l'assistenza consultare le istruzioni per l'uso dell'apparecchio corrispondente.



Per ulteriori informazioni sulla risoluzione dei problemi, leggere le istruzioni per l'uso estese online, che descrivono in dettaglio alcune misure e procedure.

4.1. Serve ulteriore assistenza?

Se i suggerimenti appena riportati non hanno contribuito a risolvere il problema, non esitate a contattarci. Le seguenti informazioni possono esserci di aiuto:

- Quali dispositivi esterni sono collegati?
- Quali messaggi compaiono sullo schermo?
- Durante quale fase di utilizzo si verifica il problema?
- Nel caso in cui sia collegato un PC all'apparecchio:
 - Come è configurato il computer?
 - Quale software veniva utilizzato quando si è verificato l'errore?
- Quali misure sono già state adottate per tentare di risolvere il problema?
- Se si è già in possesso di un codice cliente, comunicarlo.

5. Scheda tecnica del prodotto



Fare la scansione del codice QR riportato sull'etichetta energetica per scaricare la scheda tecnica del prodotto.

6. Informazioni relative al servizio di assistenza

Nel caso in cui il dispositivo non funzioni come desiderato o come previsto, per prima cosa contattare il nostro servizio clienti. Esistono diversi modi per mettersi in contatto con noi.

- In alternativa è possibile compilare il modulo di contatto disponibile alla pagina www.medion.com/contact.
- Il nostro team di assistenza è raggiungibile anche via telefonicamente.

Italia	
Orari di apertura	Assistenza Post-Vendita
Lun.-ven.: 9.00-17.00	☎ 02 - 360 003 40
Indirizzo del servizio di assistenza	
Teleca Lab S.R.L. Medion c/o Via Daniele da Torricella, 42 42122 Reggio Emilia RE Italia	
Svizzera	
Orari di apertura	Elettronica di consumo
Lun.-ven.: 9.00-19.00	☎ 0848 - 24 24 26
Indirizzo del servizio di assistenza	
MEDION/LENOVO Service Center Ifangstrasse 6 8952 Schlieren Svizzera	

7. Note legali e istruzioni per il download

Copyright © 2021

Ultimo aggiornamento: 01.07.2021

Tutti i diritti riservati.

Il presente manuale di istruzioni è protetto da copyright.

È vietata la riproduzione in forma meccanica, elettronica e in qualsiasi altra forma senza l'autorizzazione scritta da parte del produttore.

Il copyright appartiene all'azienda:

Medion AG
Am Zehnthof 77
45307 Essen
Germania



Con riserva di modifiche tecniche, grafiche ed errori di stampa.

Il manuale può essere ordinato alla hotline dell'assistenza e scaricato dal portale.



Nel portale dei servizi immettere il codice **MSN** dell'apparecchio per cercare le istruzioni desiderate. Il codice MSN si trova sulla targhetta identificativa dell'apparecchio o al capitolo "Scheda prodotto".

È inoltre possibile effettuare una scansione del codice QR riportato e scaricare il manuale dal portale dell'assistenza utilizzando un dispositivo portatile.

	URL	QR Code
IT	www.medion.com/it/	
CH	www.medion.com/ch/de/service/start/	

Inhoudsopgave

1.	Inhoud van de levering	3
2.	Overzicht van het apparaat	4
2.1.	Voorkant.....	4
2.2.	Achterkant en rechterkant	5
2.3.	Afstandsbediening.....	6
3.	Ingebruikname	8
3.1.	Uitpakken.....	8
3.2.	Montage.....	8
3.3.	Batterijen in de afstandsbediening plaatsen.....	10
3.4.	Antenne aansluiten.....	10
3.5.	Stroomvoorziening aansluiten	10
3.6.	Smart-tv in- en uitschakelen.....	10
3.7.	Eerste installatie na de eerste keer inschakelen	11
4.	Probleemoplossing	16
4.1.	Hebt u nog hulp nodig?	18
5.	Productinformatieblad	18
6.	Service-informatie.....	19
7.	Colofon en bedieningshandleiding voor downloaden	20

1. Inhoud van de levering

Controleer de levering op volledigheid en informeer ons binnen 14 dagen na aankoop als de levering niet compleet is.

Het door u aangeschafte product bevat:

- smart-tv
- afstandsbediening (RC1827) incl. 2 batterijen type LR03 (AAA) 1,5 V
- pootjes incl. bevestigingsbouten
- documentatie



GEVAAR!

Verstikkingsgevaar!

Er bestaat verstikkingsgevaar door het inslikken of onjuist gebruik van verpakingsfolie!

- ▶ Houd het verpakkingsmateriaal, zoals folie of plastic zakken, uit de buurt van kinderen.

2. Overzicht van het apparaat

2.1. Voorkant

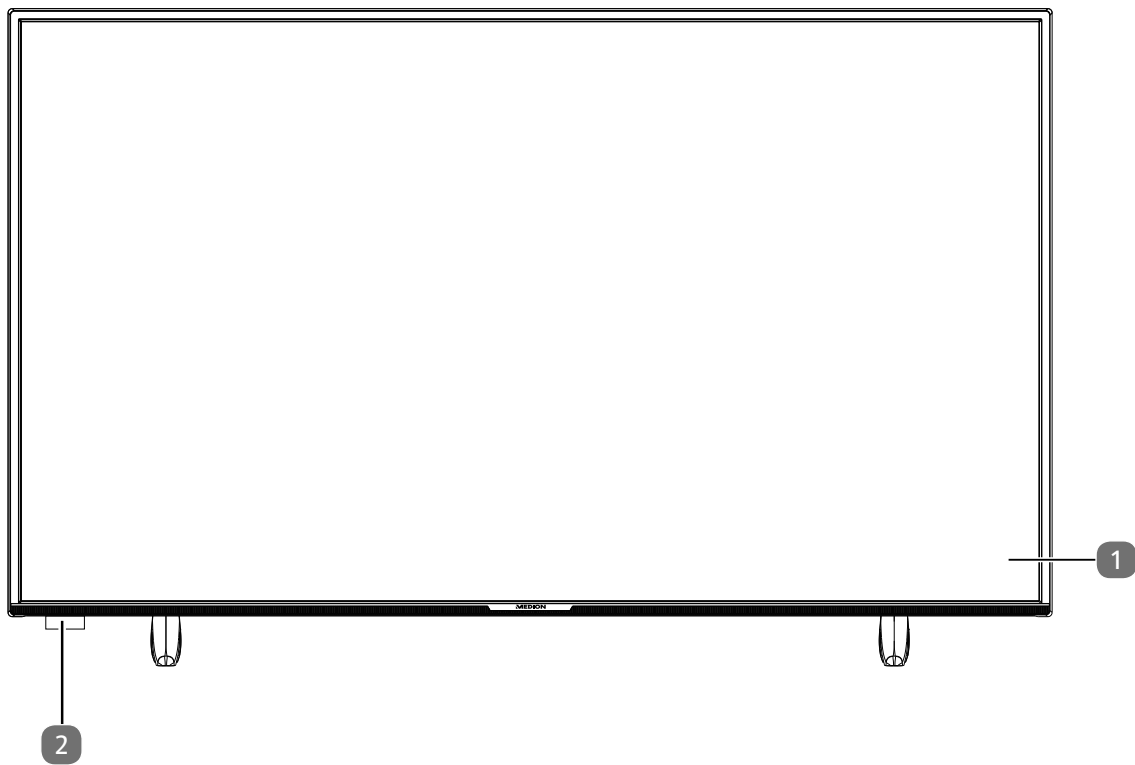

- 1) Beeldscherm
- 2) Infraroodsensor: ontvanger voor de infraroodsignalen van de afstandsbediening.
Statuslampje: licht op als het toestel in stand-bymodus staat.

2.2. Achterkant en rechterkant

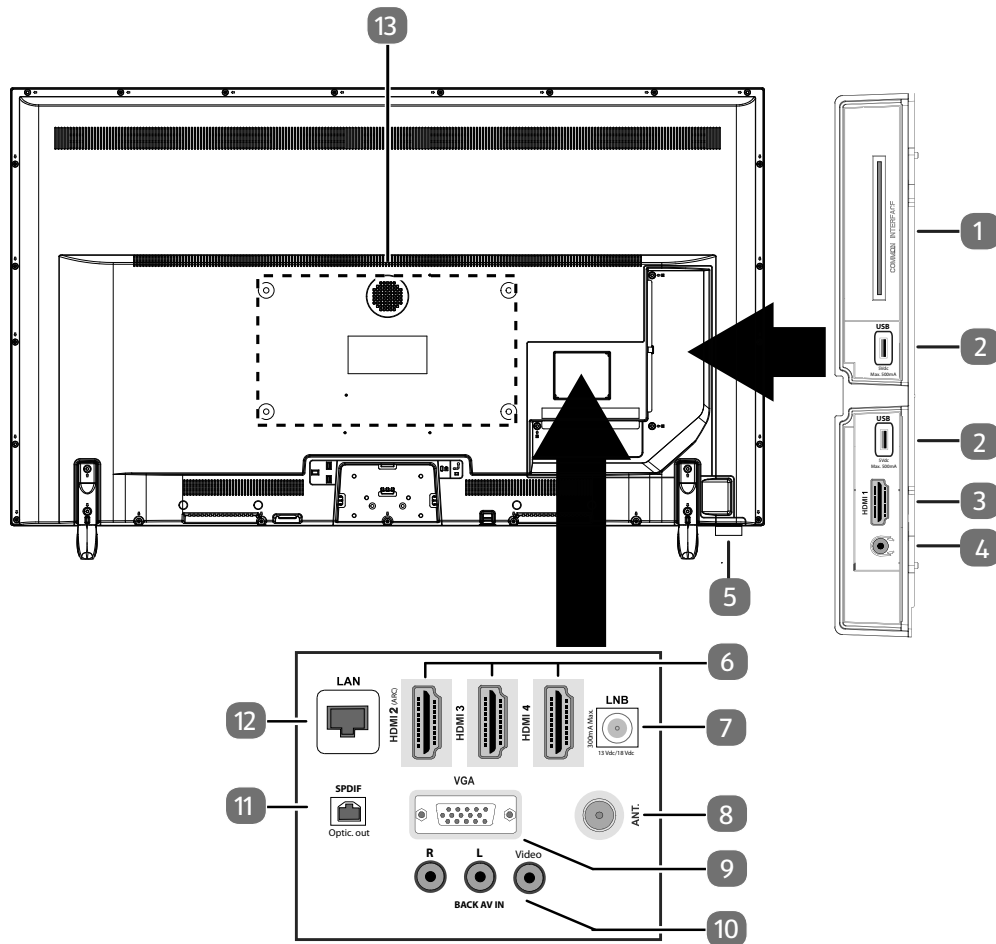

- 1) **COMMON INTERFACE (CI+):** sleuf voor het gebruik van kaarten voor betaal-tv
- 2) **USB (5 V $\overline{=}$, 500 mA max.):** USB-aansluiting voor mediaweergave/opname (PVR)
- 3) **HDMI 1:** HDMI-aansluiting voor toestellen met een HDMI-uitgang
- 4) : voor het aansluiten van een hoofdtelefoon met een jackplug van 3,5 mm
- 5) : Multifunctionele schakelaar voor stand-byfunctie, kanaalomschakeling, keuze ingangsbron en volume-instelling. Wanneer het toestel zich in de stand-bymodus bevindt, dan kunt u het apparaat door kort indrukken van de toets inschakelen. Druk kort op de toets tijdens gebruik, om het functiemenu te openen. Druk vervolgens verder kort op de toets, om de gewenste functie te kiezen. Houd de toets ingedrukt, om het menu van de gekozen functie te openen. In de stand-byfunctie schakelt het toestel daarna in de stand-bymodus. Door kort indrukken kunt u in het menu de instelling veranderen. Houd vervolgens de toets ingedrukt, om de uitgevoerde instelling over te nemen. Het functiemenu sluit na enkele seconden automatisch wanneer geen bediening meer plaatsvindt.
- 6) **HDMI 2-4:** HDMI-aansluiting voor toestellen met een HDMI-uitgang (HDMI 2 kan worden gebruikt voor CEC/ARC)
- 7) **LNB (13 V/18 V $\overline{=}$, 300 mA max.):** voor het aansluiten van de antenne (satelliet)
- 8) **ANT.:** aansluiting voor de antenne (analoog, DVB-T of DVB-C)
- 9) **VGA:** VGA-aansluiting voor het aansluiten van een pc of een YUV-adapter (optioneel)
- 10) **BACK AV IN:** audio/video-ingang (tulpstekker)
- 11) **SPDIF Optic. OUT:** digitale audio-uitgang (optisch)
- 12) **LAN:** netwerkaansluiting voor verbinding met internet

- 13) Gaten voor het bevestigen van een wandhouder¹
MD 33980: VESA-standaard, gatafstand 100 x 100 mm
MD 33981 / MD 33982: VESA-standaard, gatafstand 200 x 200 mm
MD 33990: VESA-standaard, gatafstand 400 x 200 mm







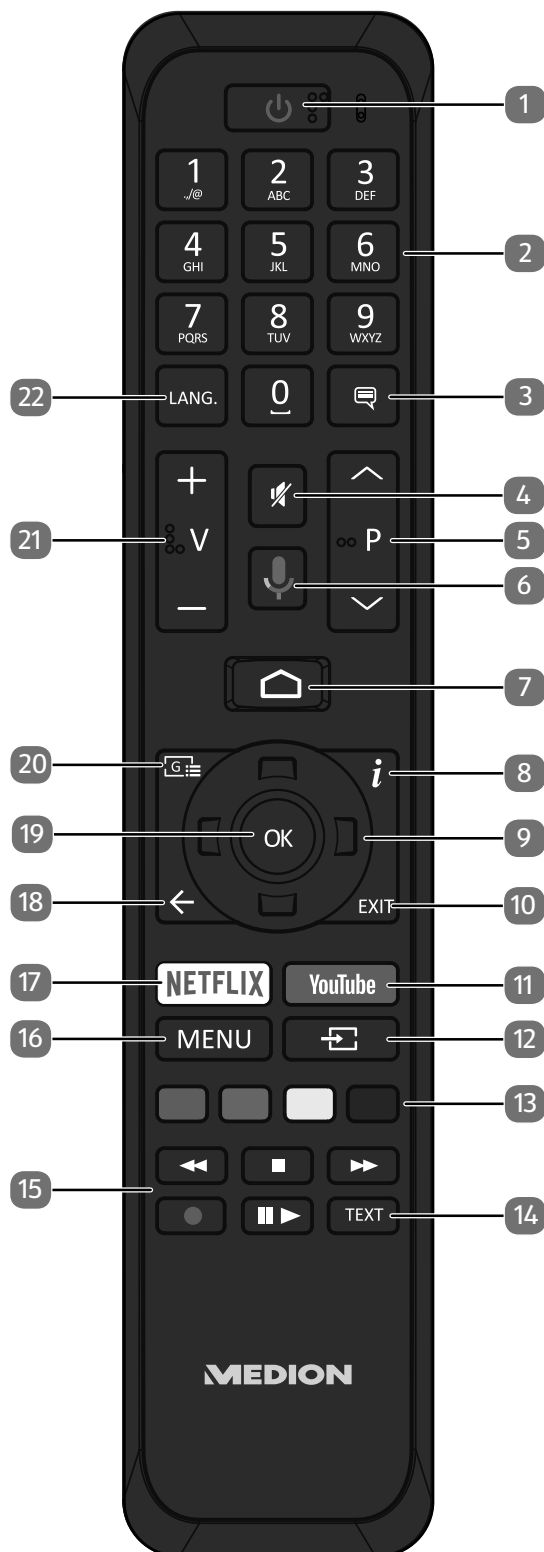

Het tv-toestel mag aan de muur niet hoger dan 2 m worden opgehangen. Het toestel moet op stevige oppervlakken zoals cement of beton worden gemonteerd.

2.3. Afstandsbediening



¹ Wandhouder niet meegeleverd. Let bij de montage op dat er bouten van maat M6 (MD 33980: M4) worden gebruikt. De maximale lengte van de bouten kunt u berekenen door bij de dikte van de wandhouder 10 mm op te tellen (MD 33980: 7 mm).

-
- 1) : smart-tv in-/uitschakelen (stand-bymodus in-/uitschakelen).
 - 2) Cijfertoetsen:
Tv: zender kiezen, teletekst: pagina kiezen
 - 3)  : DTV/satelliet/mediabrowser: ondertitelfunctie
 - 4)  : geluid dempen
 - 5) **P**▼/▲ : Toetsen om een zender mee te kiezen
Tv: volgende (+) / vorige (-) zender kiezen; teletekst: volgende (+) / vorige (-) pagina kiezen
 - 6) : microfoontoets voor de activering van de spraakbesturing
 - 7)  : openen van het startbeeldscherm
 - 8) **i** (**INFO**): Digitale tv: informatie weergeven (bijv. het actuele zendernummer)
 - 9) Pijltjestoets ▲ : in het menu omhoog;
digitale tv: informatiebalk van de actuele zender selecteren, teletekst: volgende pagina selecteren
Pijltjestoets ▼ : in het menu omlaag;
digitale tv: informatiebalk van de actuele zender selecteren, teletekst: vorige pagina selecteren
Pijltjestoets ◀ : in het menu naar links;
teletekst: subpagina openen
Pijltjestoets ▶ : in het menu naar rechts;
teletekst: subpagina openen
 - 10) **EXIT**: menu verlaten
 - 11) **YOUTUBE**: YouTube app openen
 - 12)  (**SOURCE**): Ingangssignaal van aangesloten apparaten activeren
 - 13) **Rode toets**: voor teletekst of menu's en HbbTV
Groene toets: voor teletekst of menu's
Gele toets: voor teletekst of menu's
Blauwe toets: voor teletekst of menu's
 - 14) **TEXT**: teletekst in- en uitschakelen
 - 15) Mediatoetsen
◀◀: snel terugspoelen;
■ : weergave stoppen;
▶▶: snel vooruitspoelen;
● : opname starten (PVR);
|| ▶ : weergave starten/weergave onderbreken/timeshift starten
 - 16) **MENU**: Menu openen en sluiten
 - 17) **NETFLIX**: Netflix app oproepen
 - 18) ◀ : één stap terug in de menu's
 - 19) **OK**: in bepaalde menu's de keuze bevestigen
 - 20)  : digitale tv: elektronische tv-zender activeren
 - 21) **V-/+**: volume verhogen (+) of verlagen (-).
 - 22) **LANG.**: Analoge tv: stereo/mono;
Digitale tv: taal voor audio selecteren (indien beschikbaar)

3. Ingebruikname



Lees in ieder geval het hoofdstuk 'Veiligheidsvoorschriften', voordat u het toestel in gebruik neemt.

3.1. Uitpakken

- Kies voordat u het toestel gaat uitpakken een geschikte plaats om het neer te zetten.
- Open de doos heel voorzichtig om mogelijke beschadiging van het toestel te voorkomen. Dit kan bijvoorbeeld gebeuren als u een mes met een te lang lemmet gebruikt om de doos te openen.
- In de verpakking bevinden zich verschillende kleine onderdelen (zoals batterijen). Houd deze uit de buurt van kinderen. Er bestaat gevaar voor inslikken.
- Bewaar het verpakkingsmateriaal goed en gebruik alleen dit materiaal om het tv-toestel te vervoeren.



GEVAAR!

Verstikkingsgevaar!

Er bestaat verstikkingsgevaar door het inslikken of onjuist gebruik van verpakkingsfolie!

- ▶ Houd het verpakkingsmateriaal, zoals folie of plastic zakken, uit de buurt van kinderen.

3.2. Montage

Bevestig de pootjes zoals op de onderstaande afbeelding te zien is. Doe dit voordat u de smart-tv gaat aansluiten.

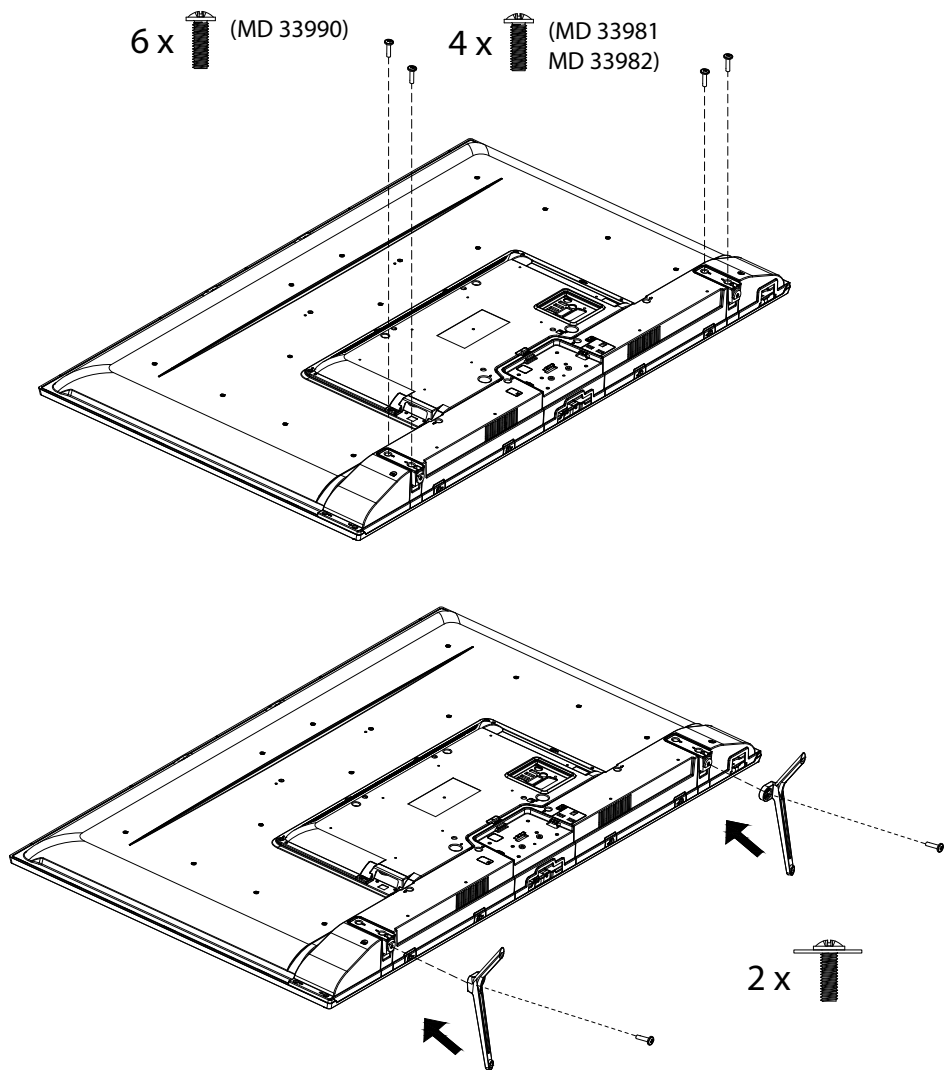

3.3. Batterijen in de afstandsbediening plaatsen

- ▶ Verwijder het klepje van het batterijvak aan de achterkant van de afstandsbediening.
- ▶ Plaats twee batterijen van het type LR03/AAA/1,5V in het batterijvak van de afstandsbediening. Let hierbij op de polariteit van de batterijen (aangegeven op de bodem van het batterijvak).
- ▶ Sluit het batterijvak.



LET OP!

Gevaar voor beschadiging!

Als u de afstandsbediening langere tijd niet gebruikt, kan deze door lekkende batterijen beschadigd raken!

- ▶ Haal de batterijen uit de afstandsbediening als het apparaat langere tijd niet wordt gebruikt.

3.4. Antenne aansluiten

De smart-tv ondersteunt verschillende antennesignalen.

Via de aansluiting met de aanduiding **ANT.** kunt u beeldsignalen ontvangen op de volgende manieren:

- via een analoge kabel/analoge huisantenne;
- via een DVB-T2/ DVB-T²-antenne;
- via een DVB-C²-aansluiting (digitale kabelaansluiting).
- ▶ Steek een antennekabel van de huisantenne/analoge kabelaansluiting, de DVB-T-antenne of de DVB-C-aansluiting in de antenneaansluiting van de smart-tv.

Op de aansluiting met de aanduiding **LNB** kunt u bovendien een digitale satellietinstallatie aansluiten.

- ▶ Schroef de F-stekker van een coax-antennekabel vast op de aansluiting van de smart-tv.



Om gecodeerde zenders of betaal-tv te kunnen ontvangen, hebt u een CI-module (Conditional Access Module) en een bijbehorende kaart nodig. Plaats daarvoor een (in de vakhandel verkrijgbare) CI-module in de daarvoor bedoelde sleuf aan de linkerkant van het toestel (**COMMON INTERFACE**). Steek vervolgens de kaart van uw aanbieder in de CI-module.

3.5. Stroomvoorziening aansluiten

- ▶ Steek de stekker van het toestel in een goed bereikbaar stopcontact voor 220-240 V ~ 50 Hz.

3.6. Smart-tv in- en uitschakelen

- ▶ Zodra u de netstekker in het stopcontact hebt gestoken, staat het toestel op stand-by.
- ▶ Om het toestel in te schakelen, drukt u
 - op de afstandsbediening: op de stand-by/aan-toets, een cijfertoets of een van de **P ▼ / ▲** toetsen;
 - op het toestel: de multifunctionele schakelaar .
- ▶ Met de stand-by-/aan-toets van de afstandsbediening zet u het toestel weer in de stand-bymodus. Het toestel wordt weliswaar uitgeschakeld, maar verbruikt nog steeds stroom.

² Deze dienst moet in uw regio beschikbaar zijn.

3.7. Eerste installatie na de eerste keer inschakelen

Als u het toestel voor het eerst inschakelt, wordt u door de eerste installatie geleid. U kunt de eerste installatie altijd via het menu **INSTELLINGEN > APPARAATVOORKEUREN > RESETTEN** oproepen en opnieuw uitvoeren.

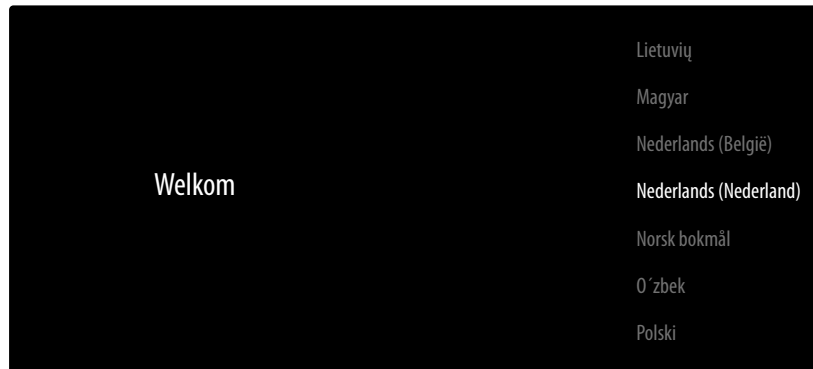

- ▶ Met de toetsen ▼ ▲ kiest u de taal.
- ▶ Bevestig vervolgens met **OK** of ▶.

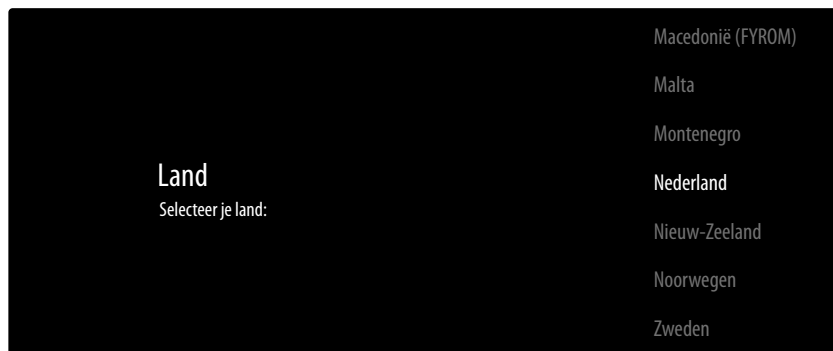

- ▶ Selecteer vervolgens met ▼ ▲ het gewenste land. De landinstelling heeft invloed op de volgorde waarin de zenders worden opgeslagen. Ook zijn voor de verschillende landen de overige opties vooringesteld.
- ▶ Druk vervolgens op **OK** of ▶ om door te gaan.
- ▶ Er verschijnt een tip voor de eerste installatie van het toestel. Kies met de toetsen ▼ ▲ de optie **DOORGAN** en druk op **OK** of ▶.

3.7.1. Accessoires verbinden

Vervolgens zoekt het toestel naar bluetooth-apparaten in de omgeving. Apparaten die klaar zijn om verbonden te worden, worden weergegeven. Kies met de toetsen ▼ ▲ de gewenste apparaten en druk op **OK** om de verbinding tot stand te brengen. Zorg ervoor dat de desbetreffende apparaten zich in de verbindingsmodus bevinden. Anders worden ze niet weergegeven.

- ▶ Om de spraakassistent-/zoekfunctie van de afstandsbediening te kunnen gebruiken, moet deze ook aan het tv-toestel worden gekoppeld. Houd hiervoor de toets  gedurende enkele seconden ingedrukt tot deze wordt weergegeven (**TV REMOTE**). Kies met de toetsen ▼ ▲ de afstandsbediening en druk op **OK** om de verbinding tot stand te brengen.

Kies vervolgens of u het apparaat via Android-smartphone wilt installeren.

- ▶ Kies hiervoor met de toetsen ▼ ▲ de optie **DOORGAN** en druk op **OK**. Neem vervolgens de aanwijzingen in acht.
- ▶ Kies met de toetsen ▼ ▲ de optie **OVERSLAAN** om de installatie aan het tv-toestel voort te zetten.

3.7.2. Netwerk- en internetinstellingen

Vervolgens kunt u de netwerk-/internetverbindingen tot brengen.



Alle aanwezige wifinetwerken worden direct weergegeven.

- ▶ Kies met de toetsen ▼ ▲ het gewenste wifinetwerk en druk op **OK**. Voer vervolgens indien nodig met het virtuele toetsenbord met behulp van de pijltoetsen ◀ ▶ ▲ ▼ het wachtwoord in, druk op de backspace-toets → en vervolgens op **OK**. Daarna wordt de verbinding tot stand gebracht.
- ▶ Om een wifiverbinding via een netwerkkabel tot stand te brengen, kiest u de optie **ETHERNET GEBRUIKEN** en drukt u op **OK**. Voer vervolgens indien nodig met het virtuele toetsenbord met behulp van de pijltoetsen ◀ ▶ ▲ ▼ het wachtwoord in, druk op de backspace-toets → en vervolgens op **OK**. Daarna wordt de verbinding tot stand gebracht.
- ▶ Kies de optie **ANDER NETWERK...** als u een verbinding met een ander netwerk tot stand wilt brengen. Voer vervolgens de naam van het netwerk in. Voer vervolgens indien nodig met het virtuele toetsenbord met behulp van de pijltoetsen ◀ ▶ ▲ ▼ het wachtwoord in, druk op de backspace-toets → en vervolgens op **OK**. Daarna wordt de verbinding tot stand gebracht.
- ▶ Afhankelijk van het gekozen land kan het zijn dat u een wachtwoord en instellingen voor het kinderslot moet kiezen.

3.7.3. Google-aanmelding

Nu kunt u zich met uw Google-account bij Google aanmelden om uw toestel wat betreft apps, films, aanbevelingen enz. te optimaliseren. Dit kunt u met uw smartphone/computer uitvoeren door het internetadres **androidtv.com/setup** op te roepen en de zescijferige getalcode van uw toestel in te voeren. Deze wordt weergegeven zodra u de optie **TELEFOON OF COMPUTER GEBRUIKEN** selecteert en op **OK** drukt.



Zorg ervoor dat uw smartphone/computer en het tv-toestel zich bij de installatie in hetzelfde wifinetwerk bevinden.

Kies de optie **AFSTANDBEDIENING GEBRUIKEN** en druk op **OK** als u de aanmelding met de afstandsbediening aan het tv-toestel wilt uitvoeren. Voer vervolgens voor de aanmelding uw e-mailadres in.

Als u zich niet bij Google wilt aanmelden, kies dan de optie **OVERSLAAN** en druk op **OK** om de installatie voort te zetten.

3.7.4. Gebruiksvoorwaarden en andere voorinstellingen

Daarna wordt u verzocht akkoord te gaan met de gebruiksvoorwaarden, de privacyverklaring en de Google Play-gebruiksvoorwaarden. Dit is noodzakelijk als u van plan bent om gebruik te maken van de Google-diensten.

- ▶ Lees deze aandachtig door en kies om te bevestigen de optie **ACCEPTEREN** en druk op **OK**.
- ▶ Als u Google toegang wilt geven tot uw locatie om de werking van bepaalde apps en platforms te optimaliseren, kiest u nu **JA** en drukt u op **OK**.
- ▶ Als u Google toegang wilt geven tot uw gebruiksgegevens, kiest u nu **JA** en drukt u op **OK**.

Hierna volgt informatie over het gebruik van uw Android tv-toestel m.b.t. Google Play, de Google spraakassistent en de Chromecast-technologie. Met **OK** of de toets ▶ kunt u deze pagina's overslaan.

- ▶ Kies nu de gewenste televisiemodus (**THUIS** of **DETAILHANDEL**).
- ▶ Activeer de Chromecast-technologie als uw tv-toestel als gasttoestel ook in de rustmodus op cast-bevelen moet reageren. Kies hiervoor de optie **AAN** en druk op **OK**.



Houd er rekening mee dat bij activering van deze functie een hoger energieverbruik ontstaat.

3.7.5. Tv-ontvangst instellen

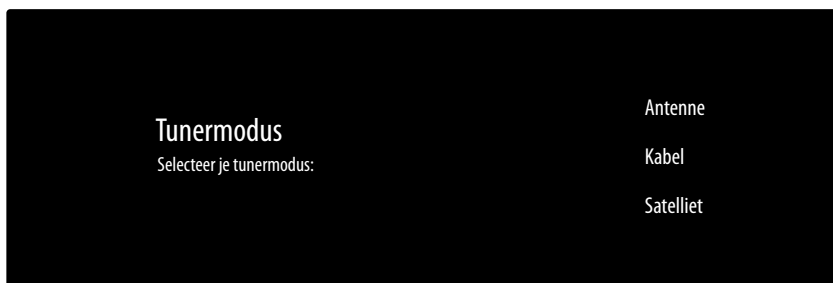

Kies de gewenste ontvangstmodus **ANTENNE**, **KABEL** of **SATELLIET** en druk op **OK**:

3.7.6. Antenne



Zorg ervoor dat u een DVB-T2-antenne op de aansluiting **ANT.** hebt aangesloten.

- ▶ Als u geen televisiezenders wilt instellen, kies dan **SCAN OVERSLAAN** en druk op de toets **OK** of ▶.
- ▶ Kies de optie **SCANNEN** en druk op **OK** om het zoeken van zenders te starten.

3.7.7. Kabel



Zorg ervoor dat uw kabelaansluiting met de aansluiting **ANT.** is verbonden.

- ▶ Selecteer de gewenste aanbieder.
- ▶ Als u geen televisiezenders wilt instellen, kies dan **SCAN OVERSLAAN** en druk op de toets **OK** of ▶.
- ▶ Kies de optie **SCANNEN** en druk op de toets ▶ om het zoeken van zenders te starten. Druk op **OK** als u nog extra instellingen wilt uitvoeren.

Daarna zijn de volgende opties beschikbaar:

Kabelscan configureren	
SCANMODUS	Selecteer hier de gewenste zoekmodus VOL (alleen bij de aanbiederkeuze OVERIG), VOORUIT SCANNEN of SNEL .
FREQUENTIE (KHZ)	Stel hier de frequentie in. De standaardinstelling is AUTOMATISCH .
NETWERK-ID	Stel hier de netwerk-ID in. De standaardinstelling is AUTOMATISCH .

- ▶ Druk op de toets ▶ om het zoeken te starten.

3.7.8. Satelliet



Zorg ervoor dat uw satellietkabel met de aansluiting **LNB** is verbonden.

- ▶ Kies het gewenste satelliettype (**VOORKEURSSATELLIET** of **ALGEMENE SATELLIET**) en druk op **OK**.
- ▶ Selecteer de gewenste aanbieder en druk op **OK**. Deze optie vindt u alleen onder **VOORKEURSSATELLIET**.



Hebt u aan het begin **VOORKEURSSATELLIET** en de aanbieder **FAST SCAN DEUTSCHLAND** gekozen, dan vindt vóór het zoeken van een kanaal het LNB-zoeken plaats. Kies de optie **SCANNEN** om het LNB-zoeken te starten en kies de optie **OK** of ▶. Het LNB-zoeken wordt gestart.

- ▶ Kies vervolgens het antennetype **UNIVERSEEL**, **ENKELE KABEL** of **JESS ENKELE KABEL** en druk op **OK**. Druk op de toets ▶ om door te gaan. Volgende opties staan bij het **ENKELE KABEL** en **JESS ENKELE KABEL** ter beschikking:

Instelling voor DVBS-configuratie	
TUNER	Kies de gewenste USER BAND 1 - 8 .
BANDFREQUENTIE	Kies de bandfrequentie 1210, 1284, 1400 of DOOR DE GEBRUIKER GEDEFINIEERD .
DOOR DE GEBRUIKER GEDEFINIEERD	Met behulp van het virtuele toetsenbord kunt u hier een bandfrequentie van uw keuze opgeven. Deze optie kan alleen worden bewerkt als u voordien op BANDFREQUENTIE de instelling DOOR DE GEBRUIKER GEDEFINIEERD hebt gekozen.

- ▶ Indien nodig kunt u nu satellietinstellingen uitvoeren. Anders slaat u de **INSTELLING VOOR DVBS-CONFIGURATIE** over met de toets ▶.
- ▶ Met de optie **SATELLIET SELECTEREN** kunt u eventueel nog instellingen in de volgende opties uitvoeren:

Satellietopstelling	
UNIVERSEEL	
SATELLIETSTATUS	Activeer/deactiveer de satellietstatus. In gedeactiveerde toestand kunnen geen LNB-instellingen worden gewijzigd en kan het zoeken niet worden gestart.
LNB-VOEDING	Hier stelt u de gewenste LNB-spanning in.
LNB-FREQUENTIE	Hier kunt u de center-frequentie instellen.
DISEQC INSTELLEN	Als u een satellietantenne met meerderde LNB's of een DiSEqC-schakelaar hebt aangesloten, kunt u hier de gewenste LNB instellen.
TOON 22 KHZ	Hier kunt u eventueel het geluid instellen.
TONE-BURST	Als uw satellietinstallatie een toneburst nodig heeft, kunt u hier BURST A of B instellen
TRANSPONDER	Kies via welke transponder automatisch zoeken moet worden gestart.
SIGNAALKWALITEIT	De signaalkwaliteit wordt in procent weergegeven. Instellingen zijn hier niet mogelijk.
SIGNAALNIVEAU	De signaalsterkte wordt in procent weergegeven. Instellingen zijn hier niet mogelijk.

Satellietopstelling	
ENKELE KABEL / JESS ENKELE KABEL	
SATELLIETSTATUS	Activeer/deactiveer de satellietstatus. In gedeactiveerde toestand kunnen geen LNB-instellingen worden gewijzigd en kan het zoeken niet worden gestart.
POSITION	Kies hier de gewenste positie A of B
LNB-FREQUENTIE	Hier kunt u de center-frequentie instellen.
TRANSPONDER	Kies via welke transponder automatisch zoeken moet worden gestart.
SIGNAALKWALITEIT	De signaalkwaliteit wordt in procent weergegeven. Instellingen zijn hier niet mogelijk.
SIGNAALNIVEAU	De signaalsterkte wordt in procent weergegeven. Instellingen zijn hier niet mogelijk.

- ▶ Kies onder **KANAALSCAN** de optie **SCANNEN** en druk op **OK** of ▶ .
- ▶ Onder **DVBS-SCAN CONFIGUREREN** kunt u de **SCANMODUS** en de te doorzoeken **KANALEN** bepalen. Kies uit de volgende opties:

SCANMODUS	VOL: Er wordt een volledige zoekactie naar de geselecteerde satelliet uitgevoerd. Hierbij worden ook nieuwe transponders in aanmerking genomen die niet in de transponderlijst voorkomen. Bij het volledig zoeken wordt er twee keer na elkaar gezocht. De eerste keer wordt er gezocht naar de transponders van de satelliet en de tweede keer naar de zenders. Het volledige zoeken heeft de meeste tijd nodig. NETWERK: Netwerk zoeken activeren/deactiveren.
KANALEN	Leg vast naar welke zenders u wilt zoeken: VRIJ (vrije zenders), AL-LEEN VERSLEUTELDE KANALEN (versleutelde zenders) of ALLE (vrije en versleutelde zenders).

- ▶ Start het zoeken met **OK** of ▶
- ▶ Als u geen televisiezenders wilt instellen, kies dan **SVAN OVERSLAAN** en druk op de toets **OK** of ▶ .
- ▶ Na het zoeken bevestigt u **VOLTOOIEN** met **OK**.
- ▶ Aanvaard tot slot de aanwijzingen m.b.t. het gebruik & de diagnose voor het doorgeven van uw gebruikersgegevens aan de fabrikant van het apparaat of sla deze over. Op deze manier kan de fabrikant een optimale werking van het toestel garanderen.

De installatie is nu beëindigd en het apparaat schakelt automatisch in de internetmodus. Druk op de toets **EXIT** of  om naar de tv-modus te gaan.



Het tv-toestel kan u altijd opnieuw worden geïnstalleerd. Gebruik hiervoor de optie **RESETTEN** in het menu **INSTELLINGEN > APPARAATVOORKEUREN**.

4. Probleemoplossing

Storingen kunnen voor de hand liggende oorzaken hebben, maar zijn soms ook het gevolg van defecte componenten. Wij geven u hierbij een leidraad om het probleem op te lossen. Als de hier vermelde maatregelen niet werken, helpen wij u graag verder. Bel ons gerust!

Fout	Maatregelen
Geen beeld en geluid.	<ul style="list-style-type: none"> Controleer of het netsnoer goed in het stopcontact zit. Controleer of de signaalontvangst is ingesteld op TV.
Geen beeld van AV.	<ul style="list-style-type: none"> Controleer of contrast en helderheid correct zijn ingesteld. Controleer of alle externe apparaten correct zijn aangesloten. Controleer of de juiste AV-bron is geselecteerd.
Geen geluid.	<ul style="list-style-type: none"> Controleer of het volume niet op de laagste stand staat. Controleer of het geluid is uitgeschakeld. Druk hiervoor op de toets met het doorgestreepte luidsprekersymbool op de afstandsbediening.
Er is geen beeld of geluid. Er is wel ruis te horen.	<ul style="list-style-type: none"> Mogelijk is de ontvangst slecht. Controleer of de antenne is aangesloten.
Het beeld is niet duidelijk.	<ul style="list-style-type: none"> Mogelijk is de ontvangst slecht. Controleer of de antenne is aangesloten.
Het beeld is te licht of te donker.	<ul style="list-style-type: none"> Controleer de instellingen van contrast en helderheid.
Het beeld is niet scherp.	<ul style="list-style-type: none"> Mogelijk is de ontvangst slecht. Controleer of de antenne is aangesloten. Controleer de instellingen van de scherppte en ruisonderdrukking in het menu INSTELLINGEN > APPARAATVOORKEUREN > FOTO.
Het beeld wordt dubbel of driedubbel weergegeven.	<ul style="list-style-type: none"> Controleer of de antenne correct is gericht. Mogelijk wordt het signaal weerkaatst door obstakels of gebouwen.
Het beeld vertoont ruis.	<ul style="list-style-type: none"> Mogelijk is er sprake van storingen door auto's, treinen, leidingen, neonverlichting, enz. Mogelijk is er sprake van storingen tussen de antennekabel en de stroomkabel. Leg de kabels verder uit elkaar.
Er zijn strepen zichtbaar op het scherm of de kleuren verbleken.	<ul style="list-style-type: none"> Is er sprake van een storing door een ander apparaat? Zendantennes van radiostations en antennes van zendamateurs en draagbare telefoons kunnen ook storingen veroorzaken. Gebruik het toestel zo ver mogelijk uit de buurt van het apparaat dat de storing zou kunnen veroorzaken.
De multifunctionele schakelaar  op het apparaat functioneert niet	<ul style="list-style-type: none"> Mogelijk is het kinderslot geactiveerd.
Tv-toestel schakelt zichzelf uit	<ul style="list-style-type: none"> Controleer of onder GEAVANCEERDE OPTIES > AUTOMATISCHE SLAAPSTAND het automatisch uitschakelen van de televisie is geactiveerd.
Geen/slechte ontvangst via een draadloze netwerkverbinding (wifi).	<ul style="list-style-type: none"> Controleer of alle vereiste instellingen zijn vastgelegd.

Fout	Maatregelen
De afstandsbediening werkt niet.	<ul style="list-style-type: none"> • Controleer of de batterijen in de afstandsbediening werken en op de juiste manier zijn geplaatst. • Controleer of er misschien sprake is van sterke lichtstraling op het sensorvenster.
Menu kan niet worden geopend.	<ul style="list-style-type: none"> • Controleer of CEC is geactiveerd. In dat geval kan het menu niet worden geopend. Het gaat hierbij niet om een defect. Mogelijk verschijnt het menu van het apparaat dat is aangesloten via HDMI2. Dit is afhankelijk van de aangesloten speler. Deze moet compatibel zijn. • Wissel van ingangsbron.
Geen bluetooth®-verbinding	<ul style="list-style-type: none"> • Controleer of alle instellingen op de juiste manier zijn vastgelegd en of de bluetooth-functie geactiveerd is. • Controleer of het te verbinden apparaat is ingeschakeld en in de zoekmodus staat. • Controleer of alle instellingen op het aan te sluiten apparaat op de juiste manier zijn vastgelegd en of de bluetooth-functie geactiveerd is. Raadpleeg eventueel de gebruiksaanwijzing van het betreffende apparaat.



Lees voor het oplossen van andere problemen zo nodig de uitgebreide online-gebruiksaanwijzing, omdat bepaalde maatregelen en instructies daar gedetailleerder worden beschreven.

4.1. Hebt u nog hulp nodig?

Als u uw probleem aan de hand van de suggesties in de voorgaande paragrafen niet hebt kunnen oplossen, neem dan contact met ons op. Het is handig voor ons als u ons dan de volgende informatie geeft:

- Welke externe apparaten zijn er aangesloten?
- Welke meldingen verschijnen er op het beeldscherm?
- Tijdens welke stap in de bediening is het probleem opgetreden?
- Als u een pc op het toestel hebt aangesloten:
 - Hoe ziet uw systeemconfiguratie eruit?
 - Welke software gebruikte u toen het probleem zich voordeed?
- Wat hebt u al gedaan om het probleem op te lossen?
- Als u al een klantnummer van ons hebt, geef dit dan aan ons door.

5. Productinformatieblad



Scan de QR-code op het energielabel om het productinformatieblad te downloaden.

6. Service-informatie

Wanneer uw apparaat niet zoals gewenst of verwacht functioneert, neem dan contact op met onze klantenservice. U heeft verschillende mogelijkheden, om met ons contact op te nemen:

- In onze Service Community vindt u andere gebruikers en onze medewerkers en daar kunt u uw ervaringen uitwisselen en uw kennis delen.
U vindt onze Service Community onder <http://community.medion.com>.
- U kunt natuurlijk ook ons contactformulier gebruiken onder www.medion.com/contact.
- En bovendien staat ons serviceteam ook via de hotline of per post ter beschikking.

Nederland	
Openingstijden	Service Hotline
Ma - vr: 07:00 - 23:00 Za / zo: 10:00 - 18:00	☎ 0900 - 2352534
Serviceadres	
MEDION B.V. John F.Kennedylaan 16a 5981 XC Panningen Nederland	
België	
Openingstijden	Service Hotline
Ma - vr: 09:00 - 19:00	☎ 02 - 200 61 98
Serviceadres	
MEDION B.V. John F.Kennedylaan 16a 5981 XC Panningen Nederland	
Luxemburg	
Openingstijden	Service Hotline
Ma - vr: 09:00 - 19:00	☎ 34 - 20 808 664
Serviceadres	
MEDION B.V. John F.Kennedylaan 16a 5981 XC Panningen Nederland	

7. Colofon en bedieningshandleiding voor downloaden

Copyright © 2021

Uitgave: 01.07.2021

Alle rechten voorbehouden.

Deze handleiding is auteursrechtelijk beschermd.

Vermenigvuldiging in mechanische, elektronische of enige andere vorm zonder schriftelijke toestemming van de fabrikant is verboden.

Het copyright berust bij de firma:

Medion AG
Am Zehnthof 77
45307 Essen
Duitsland



Technische wijzigingen voorbehouden.

De handleiding is via de Service Hotline te bestellen en is via het serviceportal beschikbaar voor download.



Zoek in de serviceportal aan de hand van het bijbehorende MSN van het apparaat naar de gewenste handleiding. Het MSN vindt u op het typeplaatje van het apparaat of onder het hoofdstuk "Productfiche".

U kunt ook de bovenstaande QR-code scannen en de handleiding via het serviceportal naar uw mobiele toestel downloaden.

	URL	QR Code
NL	www.medion.com/nl/service/start/	
BE	www.medion.com/be/nl/service/start/	
LUX	www.medion.com/lu/fr/	

Contents

1.	Package contents	3
2.	Device overview	4
	2.1. Front	4
	2.2. Rear and right-hand side.....	5
	2.3. Remote control	6
3.	Getting started	8
	3.1. Unpacking	8
	3.2. Mounting	8
	3.3. Inserting batteries in the remote control.....	9
	3.4. Connecting the antenna	9
	3.5. Connecting the power supply	9
	3.6. Switching the Smart TV on and off.....	9
	3.7. Initial installation after switching on for the first time	10
4.	Troubleshooting	15
	4.1. Do you need more help?.....	16
5.	Product data sheet	16
6.	Service information	17
7.	Legal notice & operating instructions download	18

1. Package contents

Please check your purchase to ensure that all items are included. If anything is missing, contact us within 14 days of purchase.

The following items are supplied with your product:

- Smart TV
- Remote control (RC1827) incl. 2 x LR03 (AAA) 1.5 V batteries
- Feet incl. fixing screws
- Documentation



DANGER!

Risk of choking and suffocation!

Packaging film can be swallowed or used improperly, creating a risk of choking and suffocation.

- ▶ Keep packaging material such as plastic film or plastic bags away from children.

2. Device overview

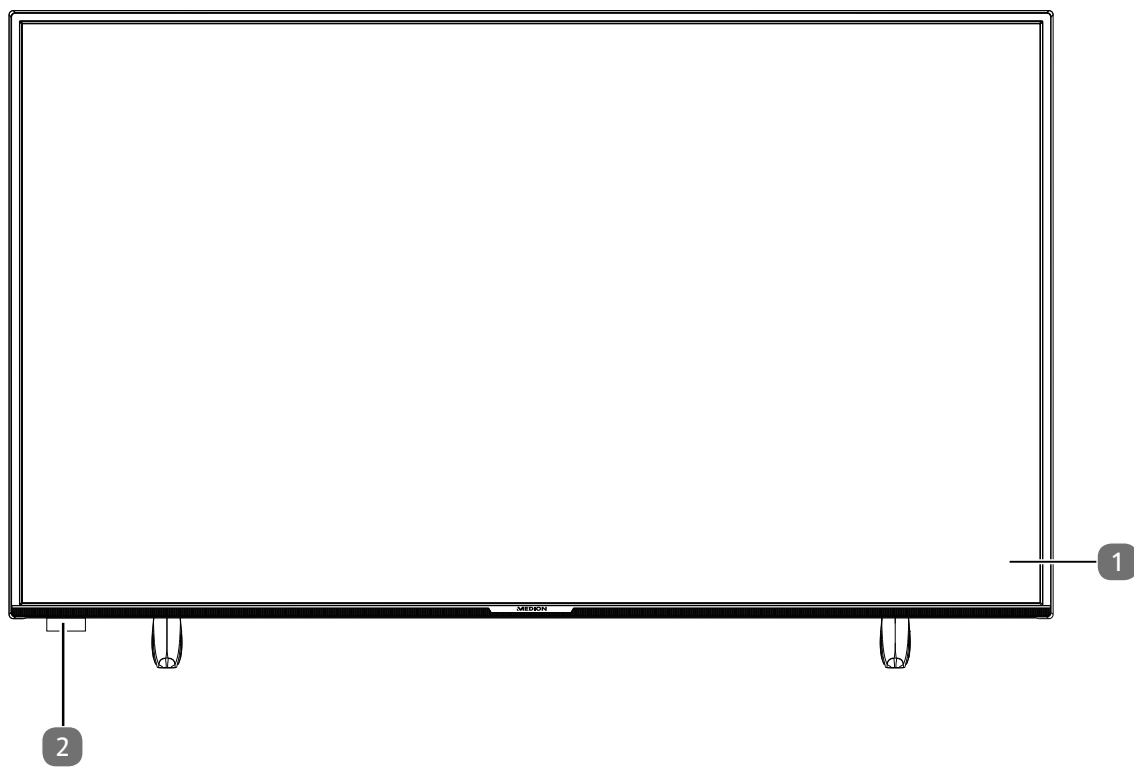

2.1. Front

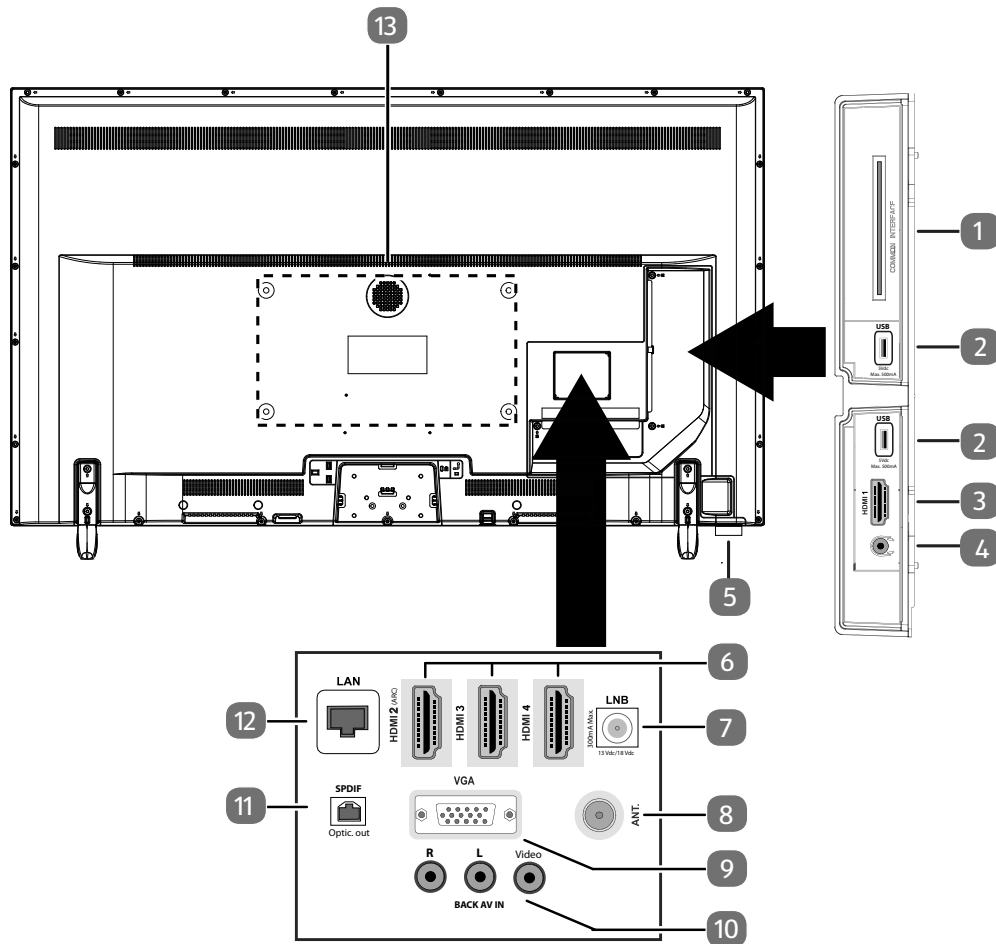

- 1) Screen
- 2) Infrared sensor: Reception field for the infrared remote control signals.
Operating light: lights up when the device is in standby mode.

2.2. Rear and right-hand side



- 1) **COMMON INTERFACE (CI+):** Card slot for connecting pay TV cards
- 2) **USB (5 V $\overline{=}$, 500 mA max.):** USB connection for media playback/recording (PVR)
- 3) **HDMI 1:** HDMI port for devices with HDMI output
- 4) : For connecting headphones with 3.5 mm jack
- 5) : Multifunction button for standby function, switching channels, selecting input source or controlling volume. When the device is in standby mode, you can switch on the device by briefly pressing the button. Briefly press the button when the device is in use to open the function menu. Then briefly press the button again to select the desired function. Press and hold the button to open the menu for the selected function. In the case of the standby function, the device then switches to standby mode. You can change the setting in the menu by briefly pressing the button. Then press and hold the button to apply the settings made. The function menu closes automatically after a few seconds of inactivity.
- 6) **HDMI 2-4:** HDMI connection for devices with HDMI output (HDMI 2 can be used for CEC/ARC)
- 7) **LNB (13 V/18 V $\overline{=}$, 300 mA max.):** For connecting the antenna (satellite)
- 8) **ANT.:** For connecting the antenna (analogue, DVB-T or DVB-C)
- 9) **VGA:** VGA port for connecting a PC or a YUV adapter (optional)
- 10) **BACK AV IN:** Audio/video input (cinch)
- 11) **SPDIF optic. OUT:** Digital audio output (optical)
- 12) **LAN:** Network connection for connection to the Internet

13) Fixing holes for a wall mount¹

MD 33980: Vesa standard, hole spacing 100 x 100 mm

MD 33981 / MD 33982: Vesa standard, hole spacing 200 x 200 mm

MD 33990: Vesa standard, hole spacing 400 x 200 mm







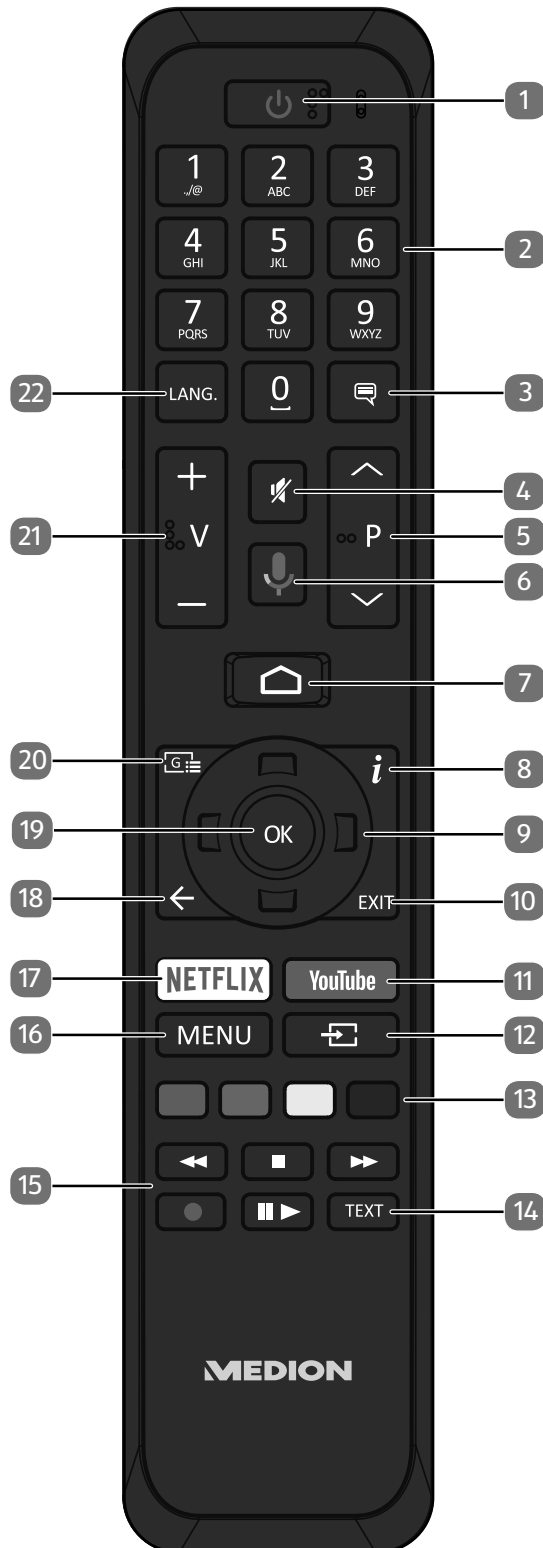

The TV must not be mounted at heights exceeding 2 m. The device must be mounted on a solid surface such as cement or concrete.

2.3. Remote control



¹ Wall mount not supplied. When mounting the device, make sure that you use M6 (MD 33980: M4) screws. The maximum length of the screws corresponds to the thickness of the wall mount plus 10 mm (MD 33980: 7 mm).

-
- 1) : Switch smart TV on/off (switch standby mode on/off).
 - 2) Number buttons:
TV: Channel selection, teletext: Page selection
 - 3) : DTV/satellite/media browser: subtitle function
 - 4) : Mute
 - 5) **P**▼ / ▲: Channel selection buttons
TV: select next (+) / previous (-) channel; teletext: select next (+) / previous (-) page
 - 6) : Microphone button for activating voice control
 - 7) : Open the start screen
 - 8) **i** (**INFO**): Digital TV: show information (e.g. current channel number)
 - 9) Direction button ▲: move up in menu
Digital TV: select infobar for the current channel, teletext: select next page;
Direction button ▼: move down in menu,
Digital TV: select infobar for the current channel, teletext: select previous page;
Direction button ◀: move left in menu
Teletext: call up subpages;
Direction button ▶: move right in menu
Teletext: call up subpage
 - 10) **EXIT**: Exit the menu
 - 11) **YOUTUBE**: Open the YouTube app
 - 12)  (**SOURCE**): Select input signal of connected devices
 - 13) **Red button**: For teletext or menus, HbbTV
Green button: For teletext or menus
Yellow button: For teletext or menus
Blue button: For teletext or menus
 - 14) **TEXT**: Switch teletext on and off
 - 15) Media buttons
◀◀: Fast rewind;
■: Stop playback;
▶▶: Fast forward;
●: Start recording (PVR);
|| ▶: Start playback/pause playback/start timeshift
 - 16) **MENU**: Open and close menu
 - 17) **NETFLIX**: Open the Netflix app
 - 18) ◀: Move back one step in the menu
 - 19) **OK**: Confirm selection in certain menus
 - 20) : Digital TV: call up the electronic programme guide
 - 21) **V-/+**: Increase (+) or decrease (-) volume.
 - 22) **LANG.**: Analogue TV: stereo/mono;
Digital TV: select audio language (if available)
-

3. Getting started



Before using for the first time, ensure you read the "Safety instructions" section.

3.1. Unpacking

- Select a suitable place for setting up the device before unpacking.
- Open the box very carefully, to avoid damaging the device. The device might get damaged if you use a knife with a long blade to open the box.
- The box contains a number of small items (including batteries). Keep these out of the reach of children, as they represent a choking hazard.
- Store the packaging material in a safe place. Only use this box to transport the TV.



DANGER!

Risk of choking and suffocation!

Packaging film can be swallowed or used improperly, creating a risk of choking and suffocation.

- ▶ Keep packaging material such as plastic film or plastic bags away from children.

3.2. Mounting

Attach the feet as shown in the illustration. Carry out this step before connecting the Smart TV.

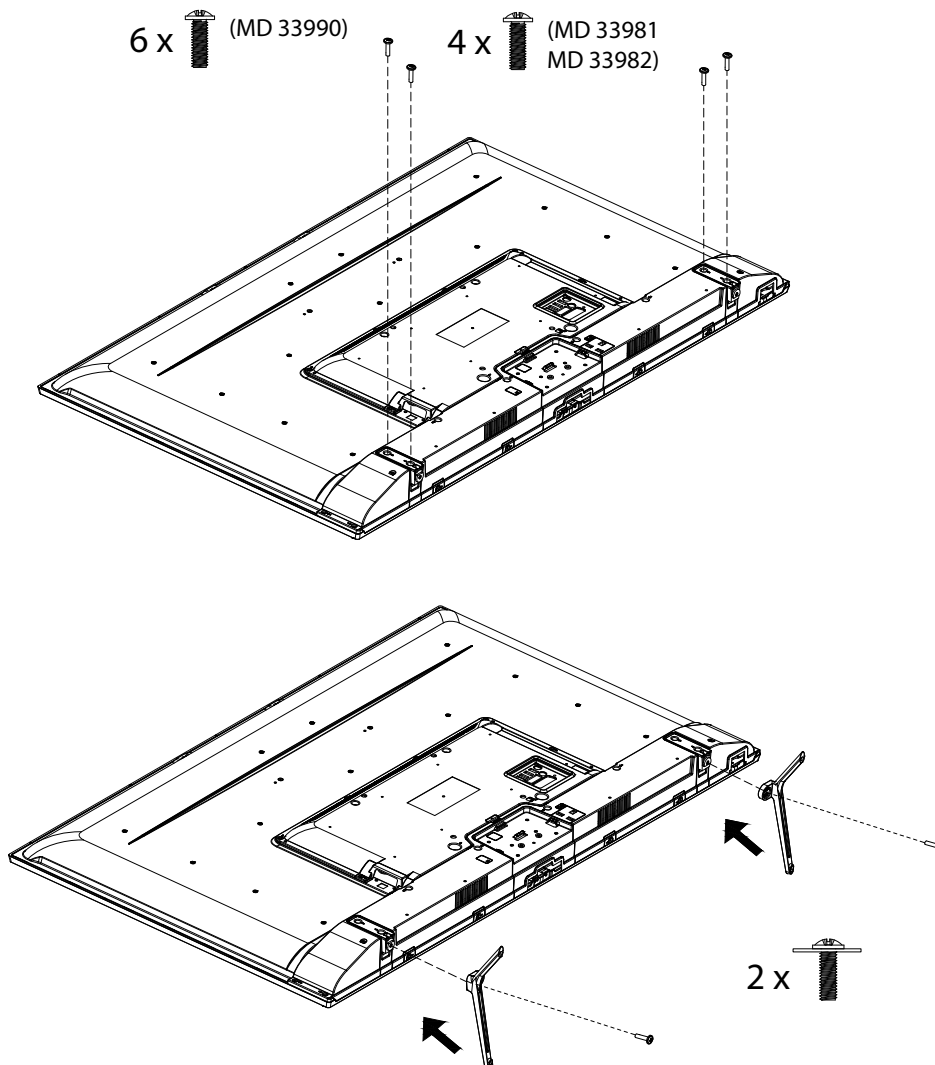

3.3. Inserting batteries in the remote control

- ▶ Remove the battery compartment cover on the back of the remote control.
- ▶ Insert two LR03 (AAA) 1.5 V batteries in the battery compartment of the remote control. Check the battery polarity (see label on the bottom of the battery compartment).
- ▶ Close the battery compartment.



NOTICE!

Risk of damage!

The remote control can be damaged by leaking batteries if not used for a long period of time!

- ▶ Remove the batteries from the remote control if the device is not going to be used for a long period.

3.4. Connecting the antenna

Your smart TV supports different antenna signals.

You can input the following image signals to the television through the socket labelled **ANT.**:

- Via analogue cable/an analogue house aerial
- Via a DVB-T2/ DVB-T² antenna or
- Via a DVB-C² connection (digital cable connection)
- ▶ Insert the antenna cable either from the house aerial/analogue cable connection, a DVB-T antenna or the DVB-C connection in the antenna socket on the Smart TV.

You also have the option of connecting a digital satellite system to the socket labelled **LNB.**

- ▶ Screw a coaxial antenna cable's F connector onto the connector on the Smart TV.



To receive encrypted/subscription channels you will need to use a CI module (Conditional Access Module) and an appropriate card. Insert a CI module (available in specialist shops) in the slot provided for this purpose on the left-hand side of the device (**COMMON INTERFACE**). You can then insert your provider's card in the CI module.

3.5. Connecting the power supply

- ▶ Connect the mains plug on the device to an easily accessible 220 to 240 V ~ 50 Hz mains socket.

3.6. Switching the Smart TV on and off

- ▶ The device will be in standby mode as soon as you have connected the mains plug to the mains socket.
- ▶ To switch on the device, press
 - on the remote control: the standby/on button, one of the number buttons or one of the **P**▼/▲ buttons;
 - on the device: the multifunction switch .
- ▶ Use the standby/on button on the remote control to switch the device back into standby mode. The device will be switched off, but will continue to use power.

² This service must be available in your region.

3.7. Initial installation after switching on for the first time

You will be guided through the initial installation after you switch on the device for the first time. You can call up the initial installation at any time via the **SETTINGS > DEVICE PREFERENCES > RESET** menu and run it again.



- ▶ Use the ▼ ▲ buttons to select the language.
- ▶ Then press **OK** or ▶ to confirm.

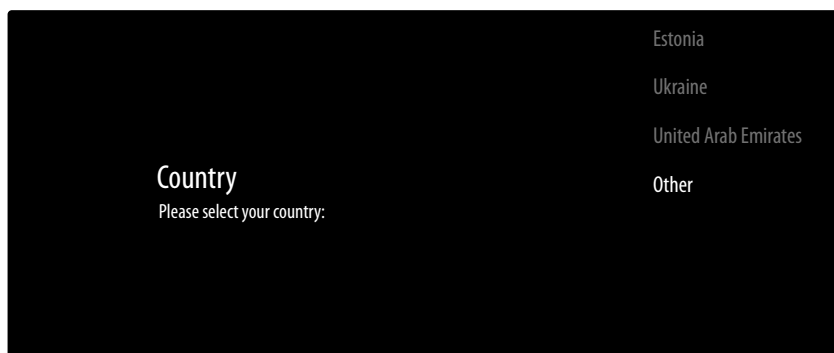

- ▶ Select the desired country using ▼ ▲. The country setting will influence the order in which the channels are stored. In addition, there are a number of options preset for the individual countries.
- ▶ Afterwards, press **OK** or ▶ to continue.
- ▶ A message appears when the device is used for the first time. Use the ▼ ▲ buttons to select **CONTINUE** and press **OK** or ▶.

3.7.1. Connecting accessories

Next, the device searches for Bluetooth accessories within range. Devices that are ready to connect are then displayed. Use the ▼ ▲ buttons to select the required device and press **OK** to establish the connection. Make sure that the device in question is in pairing mode. Otherwise it will not be displayed.

- ▶ To use the voice assistant/search function on the remote control, this must also be paired with the television. To do so, press and hold the  button for several seconds until it is displayed (**TV REMOTE**). Use the ▼ ▲ buttons to select the remote control and press **OK** to establish the connection.

Then choose whether you want to set up the device using an Android smartphone.

- ▶ To do so, use the ▼ ▲ buttons to select **CONTINUE** and press **OK**. Then follow the instructions provided.
- ▶ Use the ▼ ▲ buttons to select **SKIP** to continue setting up the TV.

3.7.2. Network/Internet settings

Next, you can establish a connection to the network/Internet.

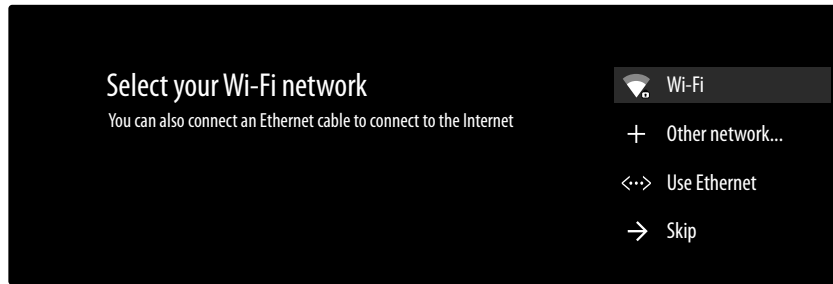

All available WLAN networks are displayed directly.

- ▶ Use the ▼ ▲ buttons to select the required WLAN network and press **OK**. If necessary, then enter the required password using the direction buttons ◀ ▶ ▲ ▼, then select the return key → and press **OK** to confirm. The connection will then be established.
- ▶ To establish a LAN connection using a network cable, select **USE ETHERNET** and press **OK**. If necessary, then enter the required password using the direction buttons ◀ ▶ ▲ ▼, then select the return key → and press **OK** to confirm. The connection will then be established.
- ▶ Select **OTHER NETWORK...** if you want to establish a connection with another network. Then specify the name of the network. If necessary, then enter the required password using the direction buttons ◀ ▶ ▲ ▼, then select the return key → and press **OK** to confirm. The connection will then be established.
- ▶ Depending on the country selected, it may now be necessary to specify a password and parental control settings.

3.7.3. Google sign in

You can now sign in using your Google account to optimise your device with your apps, films and recommendations etc. You can do this using your smartphone/computer by going to **androidtv.com/setup** and entering the six-digit numerical code for your device. This will be displayed as soon as you select **USE YOUR PHONE OR COMPUTER** and press **OK**.



Make sure that your smartphone/computer and the TV are connected to the same WLAN network during setup.

Select **USE YOUR REMOTE** and press **OK** to register the remote control on the TV. Then enter your email address to sign in.

If you do not want to sign in to Google, select **ÜBERSPRINGEN** and press **OK** to continue setup.

3.7.4. Terms of use and other default settings

At this point, you will be prompted to accept the terms of use, privacy policy and Google Play terms of use. This is essential if you intend to make use of Google services.

- ▶ Read through carefully and select **ACCEPT** to confirm and then press **OK**.
- ▶ If you would like to allow Google to access your location in order to optimise the functionality of certain apps and platforms, select **YES** now and press **OK**.
- ▶ If you would like to allow Google to access your usage data, select **YES** now and press **OK**.

A range of information relating to the use of your Android TV concerning Google Play, the Google voice assistant and the Chromecast technology will then be displayed. You can press **OK** or the **▶** button to skip these pages.

- ▶ Then select the desired TV mode (**HOME** or **STORE**).
- ▶ Activate the Chromecast technology if you would like your TV to respond to cast commands as a cast device when in sleep mode. To do so, select **ON** and press **OK**.



Please note that enabling this function results in higher energy consumption.

3.7.5. Setting up TV reception

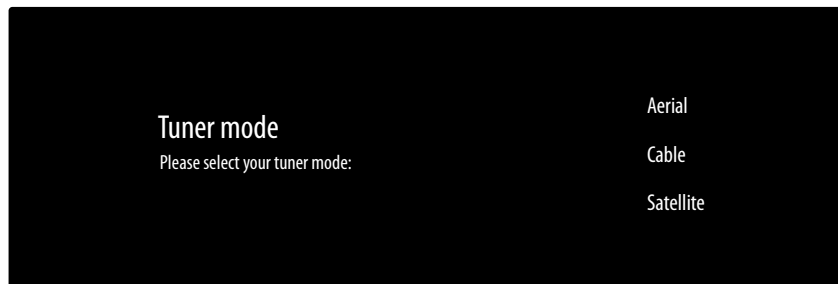

Select the required reception mode **AERIAL**, **CABLE** or **SATELLITE** and press **OK**:

3.7.6. Aerial



Make sure that you have connected a DVB-T2 antenna to the **ANT.** connection.

- ▶ If you do not want to set up any TV channels, select **SKIP SCAN** and press the **OK** or **▶** button.
- ▶ Select **SCAN** and press **OK** to start the channel search.

3.7.7. Cable



Make sure that your cable connection is connected to the **ANT.** connection.

- ▶ Select the desired provider.
- ▶ If you do not want to set up any TV channels, select **SKIP SCAN** and press the **OK** or **▶** button.
- ▶ Select **SCAN** and press the **▶** button to start the channel search. Press **OK** if you want to configure additional settings.

The following options are then available:

Cable scan configure	
SCAN MODE	Select the required search mode FULL (only for provider selection OTHERS), ADVANCE or QUICK here.
FREQUENCY (KHZ)	Set the frequency here. The default setting is AUTO .
NETWORK ID	Set the network ID here. The default setting is AUTO .

- ▶ Then press the **▶** button to start the scan.

3.7.8. Satellite



Make sure that your satellite connection is connected to the **LNB** connection.

- ▶ Select the required type of satellite (**PREFERRED SATELLITE** or **GENERAL SATELLITE**) and press **OK**.
- ▶ Select the desired provider and press **OK**. This option is only available under **PREFERRED SATELLITE**.



If you initially selected **PREFERRED SATELLITE** and the provider **FAST SCAN DEUTSCHLAND**, an LNB search is performed before the channel search. To start the LNB search, select **SCAN** and press **OK** or **▶**. The LNB search is started.

- ▶ Then select the antenna type **UNIVERSAL**, **SINGLECABLE** or **JESS SINGLECABLE** and press **OK**. Press the **▶** button to continue. Under **SINGLECABLE** and **JESS SINGLECABLE** the following options are available:

DVBS configuration setting	
TUNER	Select the desired USER BAND 1 - 8 .
BAND FREQUENCY	Select the band frequency 1210 , 1284 , 1400 or USER DEFINED .
USER DEFINED	You can set a band frequency of your choice here using the virtual keyboard. This option can only be edited if you have previously selected USER DEFINED under BAND FREQUENCY .

- ▶ If necessary, you can now configure satellite settings. Otherwise, skip **DVBS configuration setting** by pressing the **▶** button.
- ▶ Under **SELECT SATELLITE**, you can, if necessary, configure settings for the following options:

Satellite Setup	
UNIVERSAL	
SATELLITE STATUS	Activate/deactivate the satellite status. When deactivated, LNB settings can be changed or a search started.
LNB POWER	Set the LNB power here.
LNB FREQUENCY	You can set the centre frequency here.
DISEQC SET	If you have connected multiple LNBs or a DiSEqC switch to your satellite antenna, set the desired LNB here.
tone 22 KHZ	Set the audio here, if necessary.
tone BURST	If your satellite system requires a tone burst, you can set it to BURST A or B here
TRANSPONDER	Select the transponder on which the search will be started.
SIGNAL QUALITY	The signal quality is shown in per cent. Settings here cannot be changed.
SIGNAL LEVEL	The signal strength is shown in per cent. Settings here cannot be changed.

Satellite Setup	
SINGLECABLE / JESS SINGLECABLE	
SATELLITE STATUS	Activate/deactivate the satellite status. When deactivated, LNB settings can be changed or a search started.
POSITION	Select the desired position A or B here
LNB FREQUENCY	You can set the centre frequency here.
TRANSPONDER	Select the transponder on which the search will be started.

Satellite Setup	
SIGNAL QUALITY	The signal quality is shown in per cent. Settings here cannot be changed.
SIGNAL LEVEL	The signal strength is shown in per cent. Settings here cannot be changed.

- ▶ Under **CHANNEL SCAN**, select **SCAN** and press **OK** or ▶ .
- ▶ Under **DVBS SCAN CONFIGURE**, you can specify the **SCAN MODE** and the **CHANNELS** to search. Select the following options:

SCAN MODE	<p>COMPLETE: A full search will be run on the selected satellite. This will also take into account new transponders that have not been added to the transponders list. Two searches are performed during a complete search. The first search identifies the satellite's transponders. The second search locates the channels. The complete search takes the longest.</p> <p>NETWORK: Activate/deactivate the network scan.</p>
CHANNELS	Decide which channels you want to search for: FREE (free channels), ONLY ENCRYPTED CHANNELS (encrypted channels) or ALL (free and encrypted channels).

- ▶ Press **OK** or ▶ to start the search
- ▶ If you do not want to set up any TV channels, select **SCIP SCAN** and press the **OK** or ▶ button.
- ▶ Once the search is complete, confirm **FINISH** with **OK**.
- ▶ Then accept or skip the information on manufacturer use and diagnosis for transferring your user data to the device manufacturer. This enables the manufacturer to ensure optimally functionality of the device.

Setup is now complete and the device switches to Internet mode automatically. Press the **EXIT** or  button to switch back to TV mode.



The TV can be reconfigured at any time. To do so, use the **RESET** option in the **SETTINGS > DEVICE PREFERENCES** menu.

4. Troubleshooting

Malfunctions can sometimes have quite trivial causes, but they may also be the result of defective components. We have included a brief troubleshooting guide below which may help to solve any problems. If these measures don't solve the problem, we'll be more than pleased to help you further. Just call us!

Fault	Actions
There is no picture and no sound.	<ul style="list-style-type: none"> • Check if the mains cable is inserted in the socket properly. • Check if the signal reception is set to TV.
There is no AV picture.	<ul style="list-style-type: none"> • Check to ensure that the contrast and brightness settings are correct. • Check to ensure that all external devices have been connected properly. • Check to ensure that you have selected the correct AV source.
There is no sound.	<ul style="list-style-type: none"> • Ensure that the volume has not been set to the minimum level. • Ensure the mute setting is not active. Do this by pressing the button with the crossed out loudspeaker symbol on the remote control.
There is no picture and no sound. I can hear noise, though.	<ul style="list-style-type: none"> • The reception might be poor. Check if the antenna is connected properly.
The picture is not clear.	<ul style="list-style-type: none"> • The reception might be poor. • Check if the antenna is connected properly.
The picture is too bright or too dark.	<ul style="list-style-type: none"> • Check the contrast and brightness settings.
The picture is not sharp.	<ul style="list-style-type: none"> • The reception might be poor. • Check if the antenna is connected properly. • Check the sharpness and noise reduction settings in the SETTINGS > DEVICE PREFERENCES > PICTURE menu.
There is a double/triple picture.	<ul style="list-style-type: none"> • Check if the antenna is aligned properly. • Waves might be reflected off buildings or hills.
The picture is pixelated.	<ul style="list-style-type: none"> • There might be interference from cars, trains, power lines, neon lights, etc. • There might be interference between the antenna and power cables. Position the cables further apart.
There are stripes on the screen or the colours are faded.	<ul style="list-style-type: none"> • Is there interference from another device? • Transmission antennae on radio stations, ham radios and portable phones can also cause interference. • Operate the device as far away as possible from the device that might be causing the interference.
The mode multifunction switch  on the device does not work	<ul style="list-style-type: none"> • The child lock might be on.
TV switches off	<ul style="list-style-type: none"> • Check whether the automatic TV switch-off function is activated under ADVANCED OPTIONS > AUTO SLEEP.
No reception/poor signal via a wireless network connection (WLAN).	<ul style="list-style-type: none"> • Make sure that all required settings have been made.

Fault	Actions
The remote control is not working.	<ul style="list-style-type: none"> • Check if the batteries are fully functioning and have been inserted the right way round. • Ensure the sensor field is not exposed to strong light.
The menu cannot be opened.	<ul style="list-style-type: none"> • Check whether CEC is enabled. In this case, the menu cannot be opened. This is not a defect. In some cases, the menu of the device connected via HDMI2 opens. This is dependent on the playback device and must be supported accordingly. • Change the input source.
No Bluetooth® connection	<ul style="list-style-type: none"> • Ensure that all settings on the device are correct and that the Bluetooth function has been activated. • Check whether the device to be connected is switched on and is in search mode. • Ensure that all settings on the device to be connected are correct and that the Bluetooth function has been activated. If necessary, refer to the user manual for the device concerned.



For further troubleshooting, please read the comprehensive online user manual, as it describes specific measures and procedures in more detail.

4.1. Do you need more help?

If the suggestions in the previous sections did not solve your problem, please contact us. To make it easier for us to help you, please have the following information to hand:

- What external devices are connected?
- What messages appear on the screen?
- When operating the device, at which step did the problem occur?
- If you have a PC connected to the device:
 - How is your computer configured?
 - What software were you using when the problem occurred?
- What steps have you already taken to try and rectify the problem?
- Please provide us with your customer number if you have one.

5. Product data sheet



Scan the QR Code on the energy label to download the product data sheet.

6. Service information

Please contact our Customer Service team if your device ever stops working the way you want or expect it to. There are several ways for you to contact us:

- In our Service Community, you can meet other users, as well as our staff, and you can exchange your experiences and pass on your knowledge there.
You will find our Service Community at <http://community.medion.com>.
- Alternatively, use our contact form at www.medion.com/contact.
- You can also contact our Service team via our hotline or by post.

Opening times	Hotline number UK
Mon – Fri: 08.00 – 20.00	☎ 0333 3213106
Sat – Sun: 10.00 – 16.00	Hotline number Ireland
	☎ 1 800 992508
Service address	
MEDION Electronics Ltd. 120 Faraday Park, Faraday Road, Dorcan Swindon SN3 5JF, Wiltshire United Kingdom	

7. Legal notice & operating instructions download

Copyright © 2021

Date: 01.07.2021

All rights reserved.

These operating instructions are protected by copyright.

Mechanical, electronic and any other forms of reproduction are prohibited without the written permission of the manufacturer.

Copyright is owned by the company:

Medion AG
Am Zehnthof 77
45307 Essen
Germany



Subject to technical and optical changes as well as printing errors.

The operating instructions can be downloaded from the service portal.



On the service portal, use the device's **MSN** device to look for the associated instructions. You will find the MSN on the device's type plate or in the "Product Data Sheet" section.

You can also scan the QR code below to download the instructions onto your mobile device from the service portal.

	URL	QR code
GB	www.medion.com/gb/service/start/	
AUS	www.medion.com/au/contact.php	
US	www.medion.com/us/	

Contenido

1.	Volumen de suministro	3
2.	Vista general del aparato	4
2.1.	Parte delantera.....	4
2.2.	Parte trasera y lado derecho	5
2.3.	Mando a distancia	6
3.	Puesta en servicio	8
3.1.	Desembalaje.....	8
3.2.	Montaje	8
3.3.	Colocación de las pilas en el mando a distancia	9
3.4.	Conexión de la antena	9
3.5.	Conexión de la alimentación eléctrica.....	9
3.6.	Encender y apagar la smart-TV	9
3.7.	Primera instalación tras el primer encendido.....	10
4.	Resolución de problemas.....	15
4.1.	¿Necesita más ayuda?.....	16
5.	Ficha de datos del producto	16
6.	Informaciones de asistencia técnica	17
7.	Aviso legal y descarga del manual de instrucciones.....	17

1. Volumen de suministro

Compruebe que el suministro esté completo y, si no fuera este el caso, avísenos dentro de un plazo de 14 días después de su compra.

Con el producto que ha adquirido recibirá lo siguiente:

- smart-TV
- mando a distancia (RC1827) con 2 pilas tipo LR03 (AAA) 1,5 V
- pies de apoyo con tornillos de fijación incluidos
- documentación



¡PELIGRO!

¡Peligro de asfixia!

Las láminas de embalaje pueden tragarse o utilizarse de forma inadecuada con el consiguiente peligro de asfixia.

- ▶ Mantenga el material de embalaje (láminas, bolsas de plástico, etc.) fuera del alcance de los niños.

2. Vista general del aparato

2.1. Parte delantera

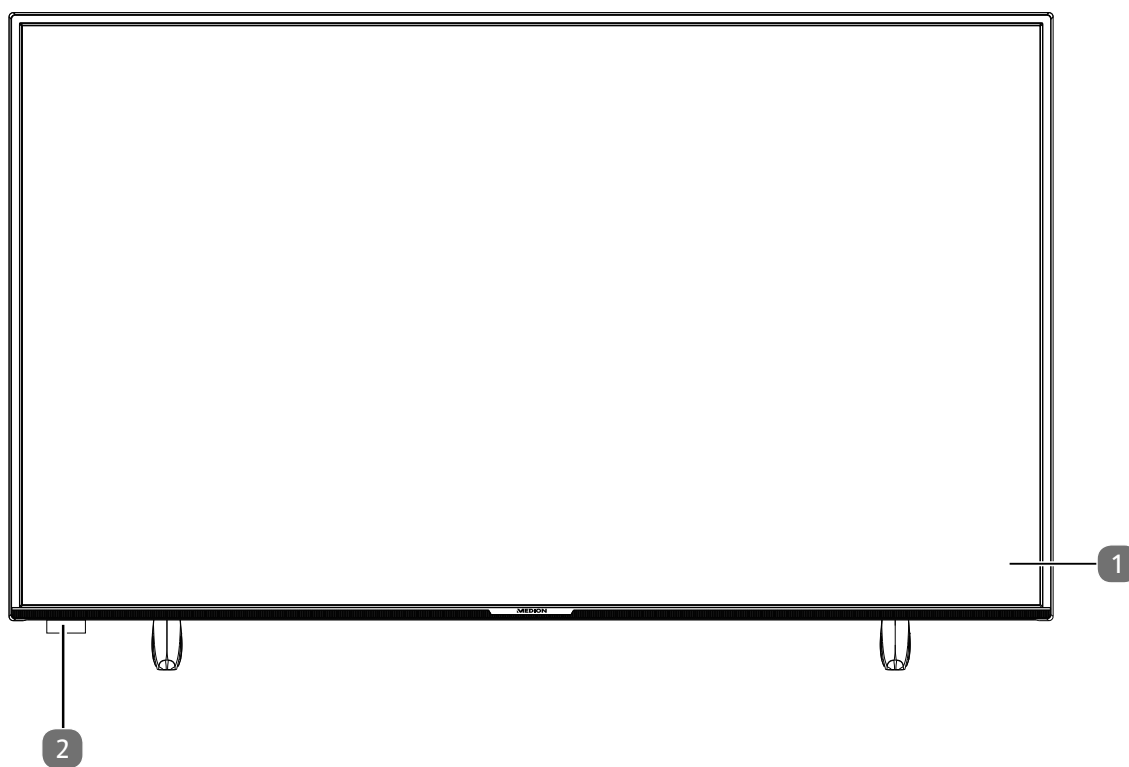

- 1) Pantalla
- 2) Sensor de infrarrojos: campo de recepción para las señales de infrarrojos del mando a distancia.
Indicador de servicio: se enciende cuando el aparato se encuentra en el modo Standby.

2.2. Parte trasera y lado derecho

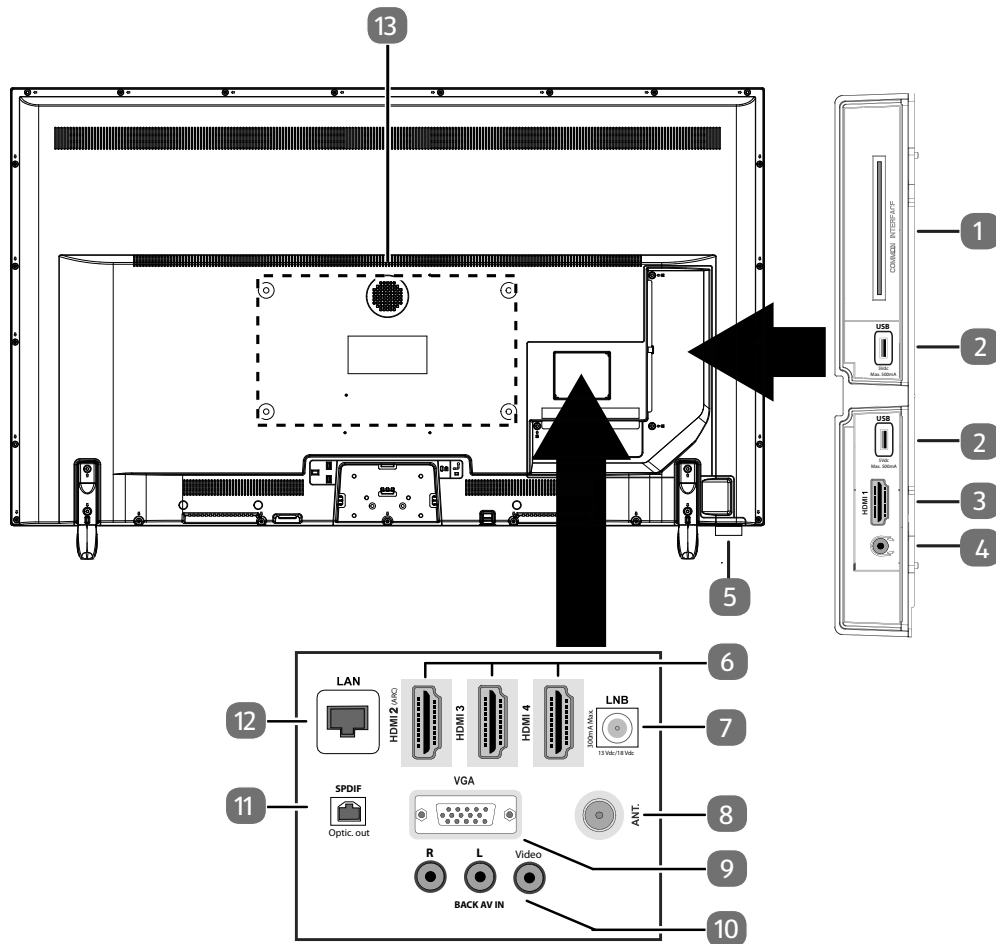

- 1) **COMMON INTERFACE (CI+):** ranura para tarjetas de televisión de pago
- 2) **USB (5V $\overline{=}$, 500 mA max.):** conexión USB para reproducción de archivos multimedia/grabación (PVR)
- 3) **HDMI 1:** conexión HDMI para aparatos con salida HDMI
- 4) : para conectar unos auriculares con conector jack de 3,5 mm
- 5) : Interruptor multifunción para función Standby, conmutación de canales, selección de la fuente de entrada y ajuste del volumen. Si el aparato se halla en el modo Standby, puede encender el aparato con una pulsación corta del pulsador. Presione el pulsador brevemente durante el funcionamiento en curso para abrir el menú de funciones. A continuación, presione el pulsador de nuevo brevemente para seleccionar la función deseada. Mantenga presionado el pulsador para abrir el menú de la función seleccionada. En el caso de la función Standby, a continuación el aparato cambia al modo Standby. Con una breve pulsación, puede modificar el ajuste en el menú. A continuación, mantenga presionado el pulsador para aceptar el ajuste realizado. El menú de funciones se cierra automáticamente transcurridos unos segundos si no se produce ninguna otra acción.
- 6) **HDMI 2-4:** conexión HDMI para aparatos con salida HDMI (HDMI 2 puede usarse para CEC/ARC)
- 7) **LNB (13 V/18 V $\overline{=}$, 300 mA max.):** para conectar la antena (satélite)
- 8) **ANT.:** para conectar la antena (analógica, DVB-T o DVB-C)
- 9) **VGA:** puerto VGA para conectar un ordenador/un adaptador YUV (opcional)
- 10) **BACK AV IN:** entrada de audio/vídeo (RCA)
- 11) **SPDIF Optic. OUT:** salida de audio digital (óptica)
- 12) **LAN:** puerto de red para conexión a Internet

13) Orificios de fijación para soporte de pared¹

MD 33980: norma Vesa, distancia entre orificios 100 × 100 mm

MD 33981 / MD 33982: norma Vesa, distancia entre orificios 200 × 200 mm

MD 33990: norma Vesa, distancia entre orificios 400 × 200 mm







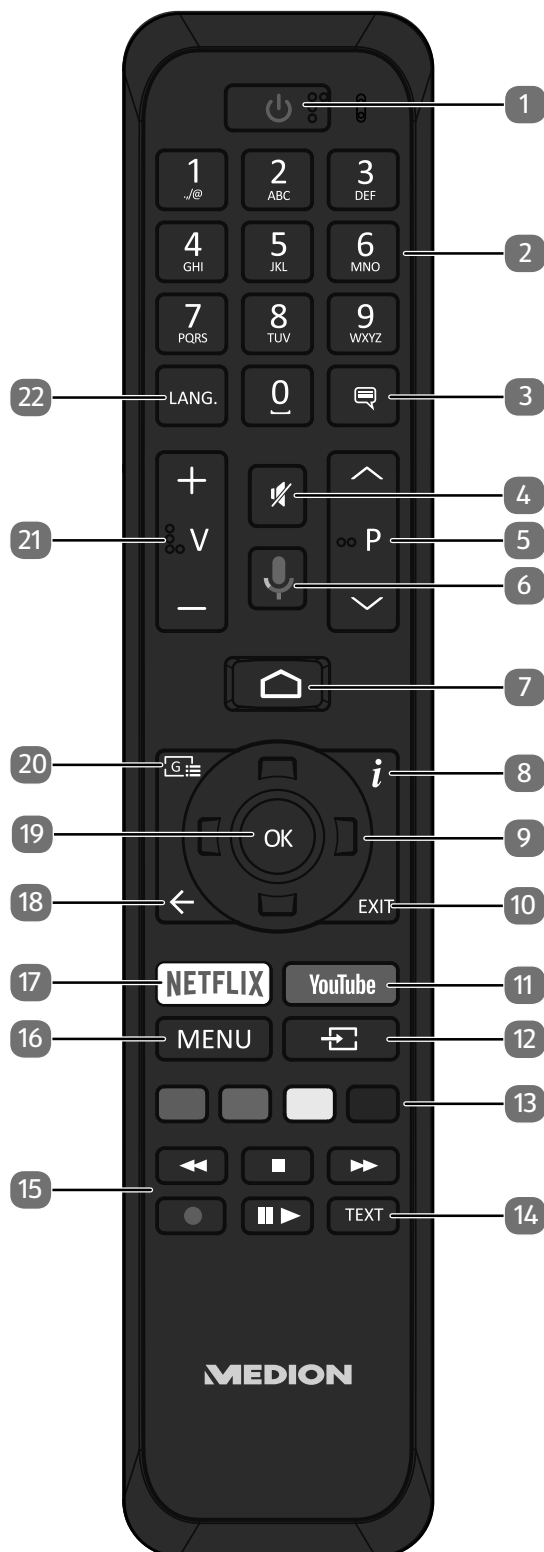

El montaje mural del televisor no debe exceder una altura de 2 m. El aparato debe montarse en superficies sólidas como cemento u hormigón.

2.3. Mando a distancia



¹ Soporte de pared no incluido en el volumen de suministro. Para el montaje, asegúrese de que se usan tornillos del tamaño M6 (MD 33980: M4). La longitud máxima de los tornillos equivale a la suma del grosor del soporte de pared más 10 mm (MD 33980: 7 mm).

-
- 1) : encender/apagar smart-TV (encender/apagar modo Standby).
 - 2) Teclas numéricas:
TV: selección de canal, teletexto: selección de página
 - 3)  : DTV/satélite/navegador de medios: función de subtítulos
 - 4)  : modo silencioso
 - 5) **P**▼ / ▲ : teclas de selección de canal
TV: seleccionar canal siguiente (+)/anterior (-); teletexto: seleccionar página siguiente (+)/anterior (-)
 - 6) : tecla de micrófono para activar el control por voz
 - 7)  : abrir la pantalla de inicio
 - 8) **i** (**INFO**): TV digital: mostrar información (p. ej., número de canal actual)
 - 9) Tecla de desplazamiento ▲ : subir dentro del menú
TV digital: seleccionar barra de información del canal actual; teletexto: seleccionar página siguiente
Tecla de desplazamiento ▼ : bajar dentro del menú
TV digital: seleccionar barra de información del canal actual; teletexto: seleccionar página anterior
Tecla de desplazamiento ◀ : ir a la izquierda dentro del menú
Teletexto: ir a la subpágina
Tecla de desplazamiento ▶ : ir a la derecha dentro del menú
Teletexto: ir a la subpágina
 - 10) **EXIT**: salir del menú
 - 11) **YOUTUBE**: abrir la app YouTube
 - 12)  (**SOURCE**): selección de la señal de entrada de aparatos conectados
 - 13) **Tecla roja**: para teletexto o menús, HbbTV
Tecla verde: para teletexto o menús
Tecla amarilla: para teletexto o menús
Tecla azul: para teletexto o menús
 - 14) **TEXT**: conectar y desconectar el teletexto
 - 15) Teclas para multimedia
◀◀: retroceso rápido
■: detener reproducción
▶▶: avance rápido
●: iniciar grabación (PVR);
|| ▶: iniciar reproducción/interrumpir reproducción/iniciar Timeshift
 - 16) **MENU**: abrir y cerrar menú
 - 17) **NETFLIX**: abrir la app Netflix
 - 18) ◀ : retroceder un paso dentro de un menú
 - 19) **OK**: dentro de determinados menús, confirmar selección
 - 20) : TV digital: ir a un canal de TV electrónico
 - 21) **V-/+**: subir (+) o bajar (-) volumen
 - 22) **LANG.**: TV analógica: estéreo/mono
TV digital: seleccionar idioma del audio (si está disponible)
-

3. Puesta en servicio



Es imprescindible que lea las indicaciones de seguridad antes de realizar la puesta en servicio.

3.1. Desembalaje

- Antes de proceder al desembalaje, elija un lugar adecuado para la instalación.
- Abra la caja con mucho cuidado para evitar dañar el aparato. Se podrían producir daños si para abrirla se utiliza un cuchillo con una hoja larga.
- Dentro del embalaje hay varias piezas pequeñas (como pilas). Manténgalas alejadas de los niños, ya que podrían tragarlas.
- Guarde bien el material de embalaje y utilícelo únicamente para transportar el televisor.



¡PELIGRO!

¡Peligro de asfixia!

Las láminas de embalaje pueden tragarse o utilizarse de forma inadecuada con el consiguiente peligro de asfixia.

- ▶ Mantenga el material de embalaje (láminas, bolsas de plástico, etc.) fuera del alcance de los niños.

3.2. Montaje

Fije el pie tal y como se muestra en la figura. Realice este paso antes de conectar la smart-TV.

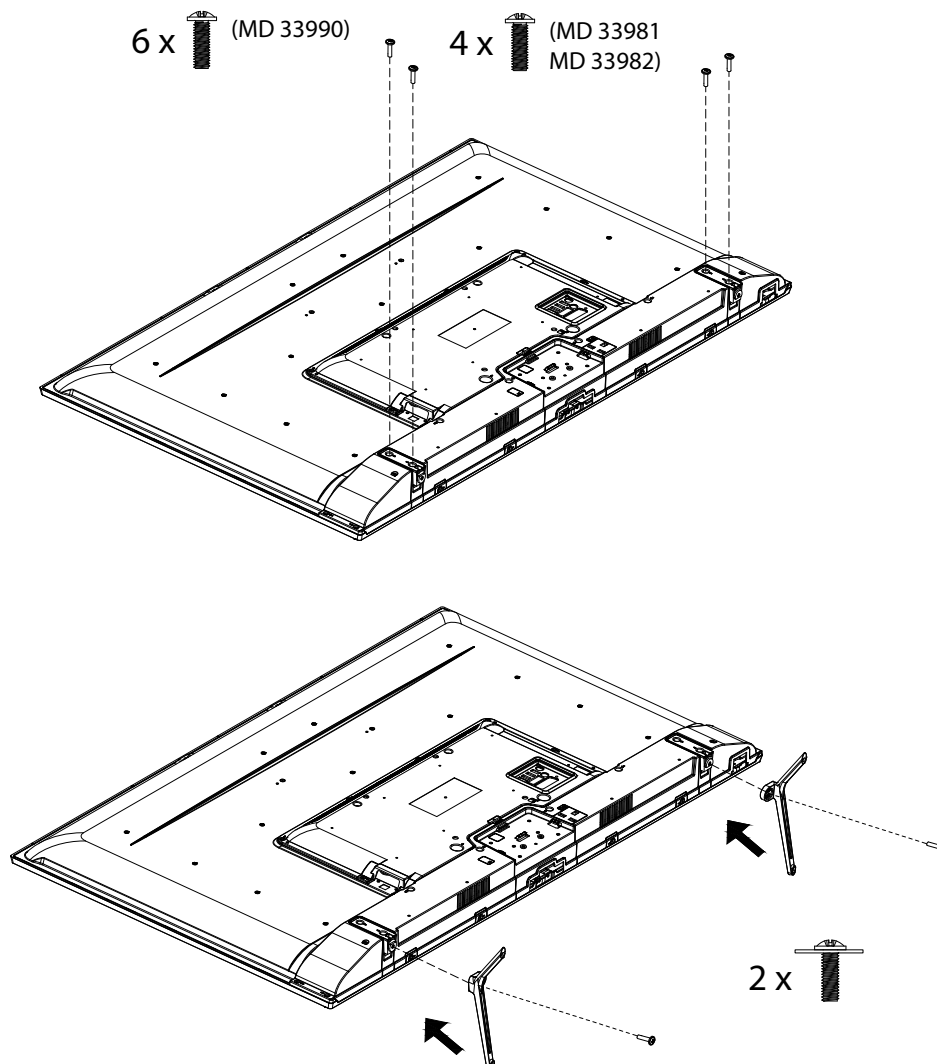

3.3. Colocación de las pilas en el mando a distancia

- ▶ Retire la cubierta del compartimento de las pilas de la parte trasera del mando a distancia.
- ▶ Coloque dos pilas del tipo LR03/AAA/1,5 V en el compartimento de las pilas del mando a distancia. Al hacerlo, observe la polaridad de las pilas (marcada en la base del compartimento de las pilas).
- ▶ Cierre el compartimento de las pilas.



¡AVISO!

¡Peligro de daños!

Si no lo utiliza durante un periodo largo de tiempo, el mando a distancia podría resultar dañado por la salida del líquido de las pilas.

- ▶ Saque las pilas del mando a distancia cuando no vaya a utilizar el aparato durante un tiempo.

3.4. Conexión de la antena

Su smart-TV puede captar diferentes señales de antena.

En la conexión marcada como **ANT.** puede alimentar las siguientes señales de imagen:

- a través de cable analógico/antena doméstica analógica;
- a través de antena DVB-T2/ DVB-T²;
- a través de conexión DVB-C² (conexión de cable digital).
- ▶ Conecte un cable de antena desde la antena doméstica/conexión de cable analógica, desde la antena DVB-T, o bien desde la conexión DVB-C, en la conexión de antena de la smart-TV.

En la conexión marcada como **LNB** también puede conectar adicionalmente un equipo de satélite digital.

- ▶ Enrosque el conector F de un cable coaxial de antena a la conexión de la smart-TV.



Para poder recibir canales codificados/de pago se necesita un módulo CI (Conditional Access Module) y la correspondiente tarjeta descodificadora. Para ello utilice un módulo CI (disponible en comercios especializados) en la ranura prevista del lado izquierdo del aparato (**COMMON INTERFACE**). En el módulo CI deberá insertar la tarjeta del proveedor del servicio.

3.5. Conexión de la alimentación eléctrica

- ▶ Conecte la clavija de enchufe del aparato a una toma de corriente de fácil acceso de 220-240 V ~ 50 Hz.

3.6. Encender y apagar la smart-TV

- ▶ En el momento en que conecte la clavija de enchufe a una toma de corriente, el aparato se pondrá en modo Standby.
- ▶ Para encender el aparato pulse
 - en el mando a distancia: la tecla de encendido/Standby, una tecla numérica o una de las teclas **P** ▼ / ▲ ;
 - en el aparato: la tecla multifunción .
- ▶ Con la tecla de encendido/Standby del mando a distancia puede volver a poner el aparato en modo Standby. Así, aunque el aparato estará apagado, seguirá consumiendo energía.

² Este servicio debe estar disponible en su zona.

3.7. Primera instalación tras el primer encendido

Cuando encienda por primera vez su aparato, se le guiará por la primera instalación. En cualquier momento puede acceder a la guía de primera instalación desde el menú **AJUSTES > PREFERENCIAS DEL DISPOSITIVO > RECUPERAR** y ejecutarla.

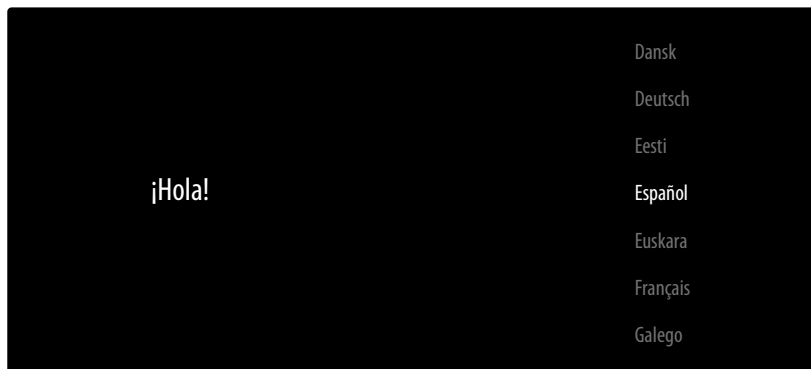

- ▶ Puede seleccionar el idioma con las teclas ▼ ▲.
- ▶ A continuación, confirme con **OK** o ▶.

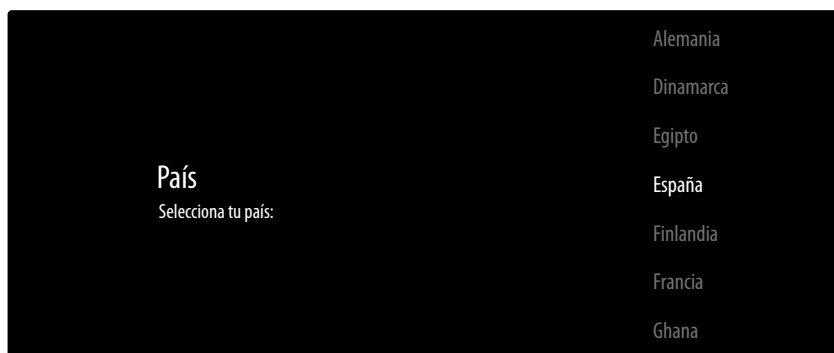

- ▶ Después seleccione el país que desea con ▼ ▲. El ajuste del país influirá en el orden en que se guardan los canales. Asimismo, las opciones restantes están preconfiguradas en función del país.
- ▶ Pulse a continuación **OK** o ▶ para continuar.
- ▶ Aparece un aviso para la primera configuración del aparato. Con las teclas ▼ ▲ seleccione la opción **CONTINUAR** y pulse **OK** o ▶.

3.7.1. Conexión de accesorios

A continuación, el aparato busca accesorios con bluetooth en el entorno. De este modo, se le muestran los aparatos listos para conectar. Con las teclas ▼ ▲ seleccione los aparatos que desea y pulse **OK** para establecer la conexión. Asegúrese de que los correspondientes aparatos se hallan en el modo de emparejamiento. De lo contrario, no se mostrarán.

- ▶ Para poder utilizar las funciones de asistente de voz/búsqueda del mando a distancia, este también deberá estar emparejado con el televisor. Para ello, mantenga pulsada la tecla  durante unos segundos hasta que se visualice (**TV REMOTE**). Con las teclas ▼ ▲ seleccione el mando a distancia y pulse **OK** para establecer la conexión.

A continuación, elija si desea configurar el aparato mediante el smartphone Android.

- ▶ Con las teclas ▼ ▲ seleccione la opción **CONTINUAR** y pulse **OK**. Después, siga las indicaciones mostradas.
- ▶ Con las teclas ▼ ▲ seleccione la opción **SALTAR** para continuar la configuración en el televisor.

3.7.2. Ajustes de red/Internet

Después, puede llevar a cabo las conexiones de red/Internet.

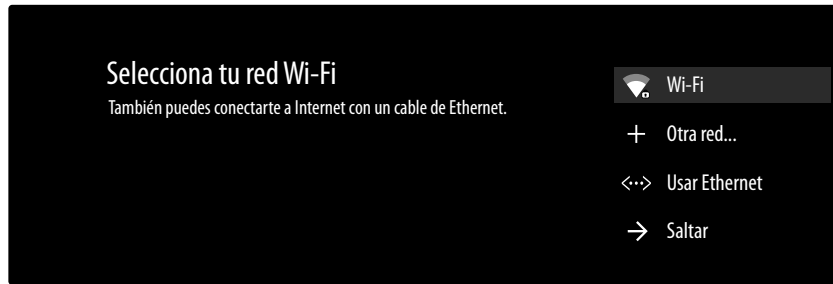

Se le mostrarán directamente todas las redes wifi existentes.

- ▶ Con las teclas ▼ ▲ seleccione la red wifi que desea y pulse **OK**. En caso necesario, a continuación entre mediante el teclado virtual y las teclas de flecha ◀ ▶ ▲ ▼ la contraseña correspondiente, pulse la tecla Return → y pulse **OK**. Seguidamente, se establecerá la conexión.
- ▶ Para establecer una conexión LAN mediante el cable de red, seleccione la opción **USAR ETHERNET** y pulse **OK**. En caso necesario, a continuación entre mediante el teclado virtual y las teclas de flecha ◀ ▶ ▲ ▼ la contraseña correspondiente, pulse la tecla Return → y pulse **OK**. Seguidamente, se establecerá la conexión.
- ▶ Seleccione la opción **OTRA RED...**, si desea establecer una conexión a otra red. Después, entre el nombre de la red. En caso necesario, a continuación entre mediante el teclado virtual y las teclas de flecha ◀ ▶ ▲ ▼ la contraseña correspondiente, pulse la tecla Return → y pulse **OK**. Seguidamente, se establecerá la conexión.
- ▶ En función del país seleccionado, es posible que en este punto deba establecer una contraseña y los ajustes para el control parental.

3.7.3. Inicio de sesión en Google

Ahora, con su cuenta de Google puede iniciar sesión en Google para optimizar su aparato en cuanto a apps, películas, recomendaciones, etc. Puede realizarlo con su smartphone/ordenador accediendo a la dirección web androidtv.com/setup y entrando el código numérico de seis cifras de su aparato. Este se le muestra en cuanto selecciona la opción **USAR TELÉFONO U ORDENADOR** y pulsa **OK**.



Al realizar la configuración, asegúrese de que su smartphone/ordenador y el televisor se hallan en la misma red wifi.

Seleccione la opción **USAR TU MANDO** y pulse **OK**, si desea iniciar sesión con el mando a distancia en el televisor. A continuación, entre su dirección de correo electrónico para iniciar sesión.

Si no desea iniciar sesión en Google, seleccione la opción **SALTAR** y pulse **OK** para proseguir con la configuración.

3.7.4. Condiciones de uso y otros preajustes

Acto seguido, se le solicitará que acepte las condiciones de uso, la declaración de privacidad y las condiciones de uso de Google Play. Esto es necesario si piensa utilizar los servicios de Google.

- ▶ Léalas atentamente y para confirmar elija la opción **ACEPTAR** y pulse **OK**.
- ▶ Si desea permitir a Google el acceso a su ubicación para optimizar el funcionamiento de ciertas apps y plataformas, seleccione **SÍ** y pulse **OK**.
- ▶ Si desea permitir a Google el acceso a sus datos de uso, seleccione **SÍ** y pulse **OK**.

A continuación, se le mostrarán varias informaciones sobre el uso de su televisor Android referentes a Google Play, el asistente de voz de Google y la tecnología Chromecast. Puede pasar de una página a otra con **OK** o la tecla **▶**.

- ▶ Seleccione ahora el modo de televisión que desea (**INICIO** o **TIENDA**).
- ▶ Active la tecnología Chromecast si su televisor debe reaccionar como aparato Cast también en el modo de reposo a órdenes Cast. Seleccione para ello la opción **ACTIVADO** y pulse **OK**.



Tenga en cuenta que al activar esta función se consume más energía.

3.7.5. Configuración de la recepción de televisión



Seleccione el modo de recepción que desea **ANTENA**, **CABLE** o **SATÉLITE** y pulse **OK**:

3.7.6. Antena



Asegúrese de haber conectado una antena DVB-T2 en la conexión **ANT.**

- ▶ Si no desea configurar programas de televisión, seleccione **SALTAR BÚSQUEDA** y pulse la tecla **OK** o **▶**.
- ▶ Seleccione la opción **BUSCAR** y pulse **OK** para iniciar la búsqueda de programas.

3.7.7. Cable



Asegúrese de que su conexión de cable esté conectada con la conexión **ANT.**

- ▶ Seleccione el operador que desee.
- ▶ Si no desea configurar programas de televisión, seleccione **SALTAR BÚSQUEDA** y pulse la tecla **OK** o **▶**.
- ▶ Seleccione la opción **BUSCAR** y pulse la tecla **▶** para iniciar la búsqueda. Pulse **OK** si desea realizar más ajustes.

Están disponibles las siguientes opciones:

Configuración de búsqueda de canales por cable	
MODO DE BÚSQUEDA	Seleccione aquí el modo de búsqueda que desea COMPLETA (solo con la selección de operador OTROS), AVANZADA o RÁPIDA .
FRECUENCIA (KHZ)	Ajuste aquí la frecuencia. El ajuste estándar es AUTOMÁTICO .
ID DE RED	Ajuste aquí el ID de red. El ajuste estándar es AUTOMÁTICO .

- ▶ Pulse la tecla **▶** para iniciar la búsqueda.

3.7.8. Satélite



Asegúrese de que su cable para satélite esté conectado a la conexión **LNB**.

- ▶ Seleccione el tipo de satélite que desea (**SATÉLITE PREFERIDO** o **SATÉLITE GENERAL**) y pulse **OK**.
- ▶ Seleccione el operador que desee y pulse **OK**. Esta opción solo la encontrará en **SATÉLITE PREFERIDO**.



Si al principio ha seleccionado **SATÉLITE PREFERIDO** y el operador **FAST SCAN DEUTSCHLAND**, antes de la búsqueda de canales se lleva a cabo una búsqueda LNB. Para iniciar la búsqueda LNB, seleccione la opción **BUSCAR** y pulse **OK** o ▶. Se inicia la búsqueda LNB.

- ▶ A continuación, seleccione el tipo de antena **UNIVERSAL**, **SINGLECABLE** o **JESS SINGLECABLE** y pulse **OK**. Pulse la tecla ▶ para continuar. Puede elegir entre las siguientes opciones en **SINGLECABLE** y **JESS SINGLECABLE**:

Ajuste de configuración de DVBS	
SINTONIZADOR	Seleccione el que desee USER BAND 1 - 8 .
FRECUENCIA DE BANDA	Seleccione la frecuencia de banda 1210 , 1284 , 1400 o DEFINIDO POR EL OSARIO .
DEFINIDO POR EL USUARIO	Mediante el teclado virtual aquí puede indicar la frecuencia de banda que desee. Esta opción solo puede editarse si previamente ha seleccionado en FRECUENCIA DE BANDA el ajuste DEFINIDO POR EL OSARIO .

- ▶ En caso necesario, ahora puede llevar a cabo la configuración del satélite. De lo contrario, omita **AJUSTE DE CONFIGURACIÓN DE DVBS** con la tecla ▶.
- ▶ En caso necesario, en la opción **SELECCIONAR SATÉLITE** pueden llevarse ajustes en las siguientes opciones:

Configuración satelital	
UNIVERSAL	
ESTADO DEL SATÉLITE	Active/desactive el estado del satélite. En estado desactivado, no pueden modificarse ajustes LNB ni iniciarse una búsqueda.
ALIMENTACIÓN DE LNB	Ajuste aquí la tensión LNB.
FRECUENCIA DE LNB	Aquí puede ajustar la Center Frequenz (frecuencia central).
DISEQC CONFIGURADO	Si ha conectado una antena satélite con varios LNB o un conmutador DiSEqC, ajuste el LNB que desee aquí.
TONO 22 KHZ	En caso necesario, ajuste aquí el tono.
RÁFAGO DE TONOS	Si su sistema de satélite necesita un tono burst, aquí puede ajustar RÁFAGO DE TONOS A o B
TRANSPONDEDOR	Seleccione el transpondedor mediante el cual debe iniciarse la búsqueda.
CALIDAD DE LA SEÑAL	La calidad de la señal se representa en tanto por ciento. Aquí no pueden llevarse a cabo ajustes.
NIVEL DE LA SEÑAL	La intensidad de la señal se representa en tanto por ciento. Aquí no pueden llevarse a cabo ajustes.

Configuración satelital	
SINGLECABLE / JESS SINGLECABLE	
ESTADO DEL SATÉLITE	Active/desactive el estado del satélite. En estado desactivado, no pueden modificarse ajustes LNB ni iniciarse una búsqueda.
POSICIÓN	Seleccione aquí la posición deseada A o B
FRECUENCIA DE LNB	Aquí puede ajustar la Center Freqüenz (frecuencia central).
TRANSPONDEDOR	Seleccione el transpondedor mediante el cual debe iniciarse la búsqueda.
CALIDAD DE LA SEÑAL	La calidad de la señal se representa en tanto por ciento. Aquí no pueden llevarse a cabo ajustes.
NIVEL DE LA SEÑAL	La intensidad de la señal se representa en tanto por ciento. Aquí no pueden llevarse a cabo ajustes.

- ▶ Seleccione en **BÚSQUEDA DE CANALES** la opción **BUSCAR** y pulse **OK** o ▶ .
- ▶ En **CONFIGURACIÓN DE BÚSQUEDA DVBS** puede establecer el **MODO DE BÚSQUEDA** y los **CANALES** que deben buscarse. Elija entre las siguientes opciones:

MODO DE BÚSQUEDA	<p>COMPLETA: se realiza una búsqueda completa del satélite seleccionado. En este caso se tienen también en cuenta nuevos transpondedores que no aparecen en la lista de transpondedores. En la búsqueda completa se llevan a cabo dos búsquedas. En la primera se determinan los transpondedores del satélite y en la segunda se buscan las emisoras. La mayor parte del tiempo se invierte en la búsqueda completa.</p> <p>RED: activar/desactivar la búsqueda de redes.</p>
CANALES	Defina qué canales quiere buscar: GRATIS (canales libres), SOLO CANALES CIFRADOS (canales codificados) o TODOS (canales libres y codificados).

- ▶ Inicie la búsqueda con **OK** o ▶
- ▶ Si no desea configurar programas de televisión, seleccione **SALTAR BÚSQUEDA** y pulse la tecla **OK** o ▶ .
- ▶ Una vez finalizada la búsqueda confirme **FINALIZAR** con **OK**.
- ▶ Finalmente, acepte u omite las indicaciones sobre el fabricante Uso y diagnóstico para transferir sus datos de usuario al fabricante del aparato. De este modo, el fabricante podrá garantizar un funcionamiento óptimo del aparato.

La configuración ha finalizado y el aparato se conecta automáticamente en el modo de Internet. Pulse la tecla **EXIT** o  para acceder al modo de televisión.



El televisor puede volver a configurarse en cualquier momento. Para ello, utilice la opción **RECUPERAR** en el menú **AJUSTES > PREFERENCIAS DEL DISPOSITIVO** .

4. Resolución de problemas

A veces, los fallos de funcionamiento pueden deberse a causas banales, pero a veces también a componentes defectuosos. En este punto queremos ofrecerle una guía para poder solucionar el problema. Si las medidas aquí indicadas no le resultan útiles, estaremos encantados de ayudarle. ¡No dude en llamarnos!

Fallo	Medidas
No se ve ninguna imagen y no se escucha sonido.	<ul style="list-style-type: none"> • Compruebe que el cable de alimentación esté correctamente enchufado en la toma de corriente. • Compruebe que la recepción de señal esté ajustada en la opción TV.
No se ve ninguna imagen de AV.	<ul style="list-style-type: none"> • Compruebe que los ajustes de contraste y brillo sean correctos. • Compruebe que todos los aparatos externos estén conectados correctamente. • Compruebe que ha seleccionado la fuente de AV correcta.
No se oye ningún sonido.	<ul style="list-style-type: none"> • Asegúrese de que el volumen no se encuentre al mínimo. • Asegúrese de que no esté activado el modo silencioso. Para ello pulse la tecla del mando a distancia con el símbolo del altavoz tachado.
No hay ni imagen ni sonido, pero sí se oyen ruidos.	<ul style="list-style-type: none"> • Es posible que la recepción sea mala. Compruebe que la antena esté conectada.
La imagen no es clara.	<ul style="list-style-type: none"> • Es posible que la recepción sea mala. • Compruebe que la antena esté conectada.
La imagen es demasiado clara u oscura.	<ul style="list-style-type: none"> • Compruebe los ajustes de contraste y brillo.
La imagen no es nítida.	<ul style="list-style-type: none"> • Es posible que la recepción sea mala. • Compruebe que la antena esté conectada. • Compruebe los ajustes de nitidez y reducción de ruido en el menú AJUSTES > PREFERENCIAS DEL DISPOSITIVO > IMAGEN.
Aparece una imagen doble o triple.	<ul style="list-style-type: none"> • Compruebe que la antena esté correctamente orientada. • Es posible que se produzca una reflexión de las ondas en montañas o edificios en el entorno.
La imagen se ve punteada.	<ul style="list-style-type: none"> • Es posible que haya interferencias producidas por coches, trenes, cables, luces de neón, etc. • Es posible que haya una interferencia entre el cable de antena y el cable de corriente. Coloque los cables más alejados uno del otro.
Aparecen rayas en la pantalla o colores desvaídos.	<ul style="list-style-type: none"> • ¿Hay otro aparato que esté produciendo interferencias? • Las antenas de emisoras de radio o las antenas de radioaficionados y teléfonos portátiles también pueden provocar interferencias. • Utilice el aparato lo más alejado posible del aparato que pueda estar provocando la interferencia.
El interruptor multifunción  del aparato no funciona	<ul style="list-style-type: none"> • Es posible que esté activado el seguro para niños.
El televisor se apaga.	<ul style="list-style-type: none"> • Compruebe si en OPCIONES AVANZADAS > SUSPENSIÓN AUTOMÁTICA está activada la desconexión automática del televisor.
Sin recepción/mala recepción a través de la conexión de red inalámbrica (WLAN).	<ul style="list-style-type: none"> • Asegúrese de que se han realizado todos los ajustes necesarios.

Fallo	Medidas
El mando a distancia no funciona.	<ul style="list-style-type: none"> • Compruebe que las pilas del mando a distancia funcionan y están bien colocadas. • Asegúrese de que la ventana del sensor no está expuesta a una fuente de luz intensa.
No se puede abrir el menú.	<ul style="list-style-type: none"> • Compruebe si está activado el CEC. Si así fuera, no podrá abrirse el menú, lo cual no supone ningún defecto. En caso dado, se abrirá el menú del aparato conectado por HDMI2. Esto dependerá del reproductor utilizado, que debe ser compatible. • Cambie la fuente de entrada.
Sin conexión Bluetooth®	<ul style="list-style-type: none"> • Asegúrese de que se han realizado correctamente todos los ajustes en el aparato y que la función Bluetooth está activada. • Compruebe si el aparato que debe conectarse está encendido y si se halla en el modo de búsqueda. • Asegúrese de que se han realizado correctamente todos los ajustes en el aparato que debe conectarse y que la función Bluetooth está activada. En caso necesario, busque orientación en el manual de instrucciones del aparato correspondiente.



Para resolver otros problemas, consulte en caso necesario el manual completo de instrucciones disponible en línea, ya que en él se describen de forma más detallada determinadas medidas y procedimientos.

4.1. ¿Necesita más ayuda?

Si las sugerencias propuestas en los apartados anteriores no resuelven su problema, póngase en contacto con nosotros. Nos sería de gran ayuda que nos facilitara la siguiente información:

- ¿Qué aparatos externos hay conectados?
- ¿Qué mensajes aparecen en la pantalla?
- ¿En qué paso del manejo se produjo el problema?
- En el caso de tener conectado un PC al aparato:
 - ¿Cuál es la configuración de su ordenador?
 - ¿Qué software estaba utilizando cuando se produjo el error?
- ¿Qué pasos ha dado ya para solucionar el problema?
- Si ya ha recibido antes un número de cliente, comuníquenoslo.

5. Ficha de datos del producto



Escanee el código QR de la etiqueta energética para descargar la ficha de datos del producto.

6. Informaciones de asistencia técnica

En caso de que su aparato no funcione según deseado y esperado, diríjase en primer lugar a nuestro servicio de atención al cliente. Dispone de distintos medios para ponerse en contacto con nosotros:

- Si lo desea, también puede utilizar nuestro formulario de contacto que encontrará en www.medion.com/contact.
- Por supuesto, nuestro equipo de asistencia técnica también está a su disposición a través de nuestra línea directa o por correo postal.

Horario	Hotline de posventa
Lu-Vi: 08:30-17:30	☎ (+34) 91 904 28 00
Dirección de asistencia técnica	
MEDION Service Center Visonic S.A. c/ Miguel Faraday, 6 Parque Empresarial "La Carpetania", N-IV Km. 13 28906 Getafe, Madrid España	

7. Aviso legal y descarga del manual de instrucciones

Copyright © 2021

Versión: 01.07.2021

Reservados todos los derechos.

Este manual de instrucciones está protegido por derechos de autor.

Queda prohibida la reproducción mecánica, electrónica o de cualquier otro tipo sin la autorización por escrito del fabricante.

El copyright pertenece a la empresa:

Medion AG
Am Zehnthof 77
45307 Essen
Alemania

Nos reservamos el derecho a efectuar modificaciones técnicas y visuales, así como a corregir posibles errores de impresión.

El manual de instrucciones se puede solicitar también llamando al teléfono de atención al cliente, y se puede descargar en el portal de servicio.

 Busque el manual que necesita en el portal de servicio según el **MSN** correspondiente del aparato. Encontrará el MSN en la placa de características del aparato o en el capítulo «Ficha de datos del producto».

También puede escanear el código QR que aparece a continuación y cargar el manual en su dispositivo móvil a través del portal de servicio.

	URL	Código QR
ES	www.medion.com/es/servicio/inicio/	

Índice

1.	Volume de fornecimento	3
2.	Vista geral do aparelho	4
2.1.	Parte da frente.....	4
2.2.	Parte de trás e lado direito.....	5
2.3.	Telecomando.....	6
3.	Colocação em funcionamento	8
3.1.	Desembalamento	8
3.2.	Montagem.....	8
3.3.	Inserir as pilhas no telecomando	9
3.4.	Conectar a antena.....	9
3.5.	Conectar a alimentação elétrica.....	9
3.6.	Ligar e desligar a Smart TV	9
3.7.	Primeira instalação após a primeira ligação.....	10
4.	Resolução de problemas	15
4.1.	Precisa de mais ajuda?	17
5.	Folha de dados do produto.....	17
6.	Informações sobre serviços	18
7.	Ficha técnica e download do manual de instruções	19

1. Volume de fornecimento

Verifique se o volume de fornecimento está completo, caso contrário, informe-nos dentro de 14 dias após a compra.

Juntamente com o seu produto, recebeu:

- Smart-TV
- Telecomando (RC1827) com 2 pilhas tipo LR03 (AAA) 1,5 V
- Pés com parafusos de fixação
- Documentação



PERIGO!

Perigo de asfixia!

As películas da embalagem podem ser engolidas ou utilizadas incorretamente, causando perigo de asfixia!

- ▶ Mantenha o material da embalagem, p. ex. películas ou sacos de plástico, fora do alcance das crianças.

2. Vista geral do aparelho

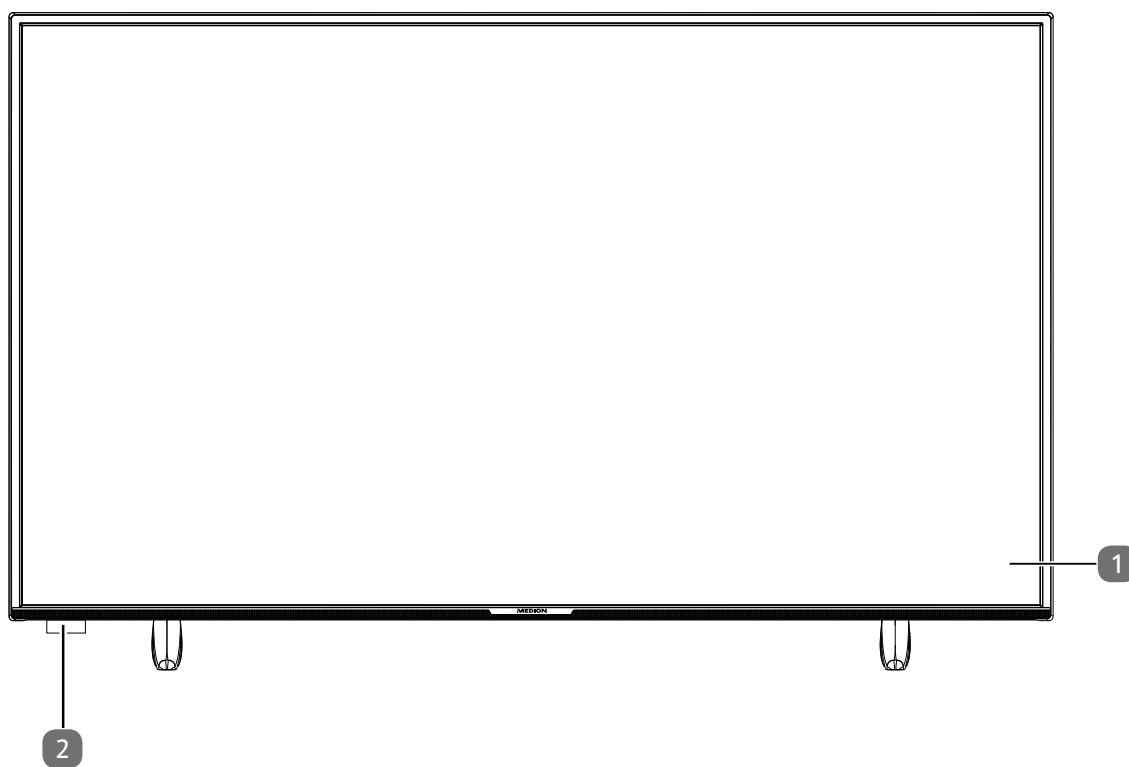

2.1. Parte da frente

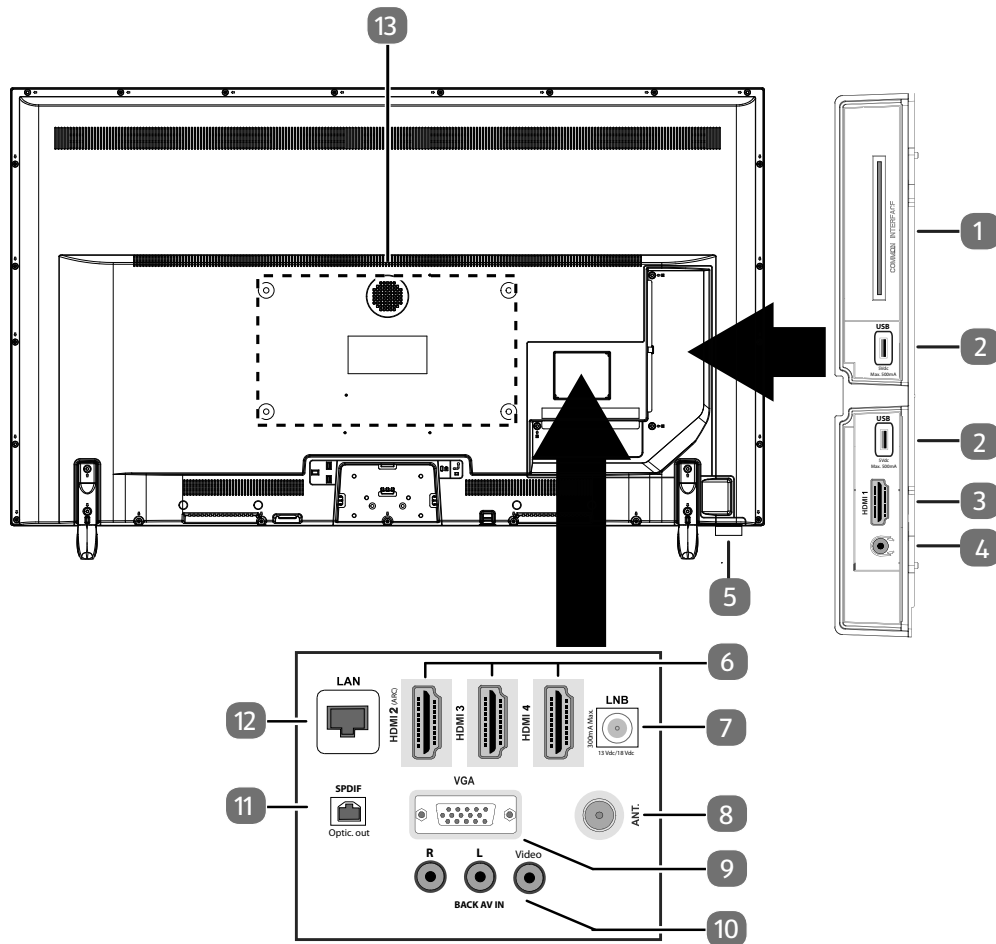

- 1) Monitor
 - 2) Sensor de infravermelhos: campo de recepção para os sinais de infravermelhos do telecomando.
- Indicador de funcionamento: acende-se se o aparelho se encontrar no modo standby.

2.2. Parte de trás e lado direito



- 1) **COMMON INTERFACE (CI+):** ranhura para utilização de cartões Pay TV
- 2) **USB (5 V $\overline{=}$, 500 mA máx.):** porta USB para reprodução multimédia/gravação (PVR)
- 3) **HDMI 1:** porta HDMI para aparelhos com saída HDMI
- 4)  para a ligação de uns auscultadores com conector estéreo macho de 3,5 mm
- 5)  Botão multifunções para função Standby, mudança de canal, seleção da fonte de entrada e regulação do volume. Se o aparelho estiver em modo Standby, pode ligá-lo pressionando brevemente o botão. Pressione o botão brevemente durante o funcionamento para abrir o menu de funções. A seguir, volte a premir o botão brevemente para seleccionar a função pretendida. A seguir, mantenha o botão pressionado para abrir o menu da função seleccionada. No caso da função Standby, o aparelho muda então para o modo Standby. Premindo brevemente, pode alterar a definição no menu. A seguir, mantenha o botão pressionado para aplicar a definição efetuada. O menu de funções fecha-se automaticamente após alguns segundos caso não ocorra mais nenhuma operação.
- 6) **HDMI 2-4:** porta HDMI para aparelhos com saída HDMI (a porta HDMI 2 pode ser utilizada para CEC/ARC)
- 7) **LNB (13 V/18 V $\overline{=}$, 300 mA máx.):** para a ligação da antena (satélite)
- 8) **ANT.:** para a ligação da antena (analógica, DVB-T ou DVB-C)
- 9) **VGA:** ligação VGA para a conexão de um PC/adaptador YUV (opcional)
- 10) **BACK AV IN:** entrada de áudio/vídeo (cinch)
- 11) **SPDIF Optic. OUT:** saída de áudio digital (ótica)
- 12) **LAN:** ligação de rede para ligação à internet

- 13) Furos de fixação para um suporte de parede¹
MD 33980: padrão Vesa, distância entre os furos de 100 x 100 mm
MD 33981 / MD 33982: padrão Vesa, distância entre os furos de 200 x 200 mm
MD 33990: padrão Vesa, distância entre os furos de 400 x 200 mm







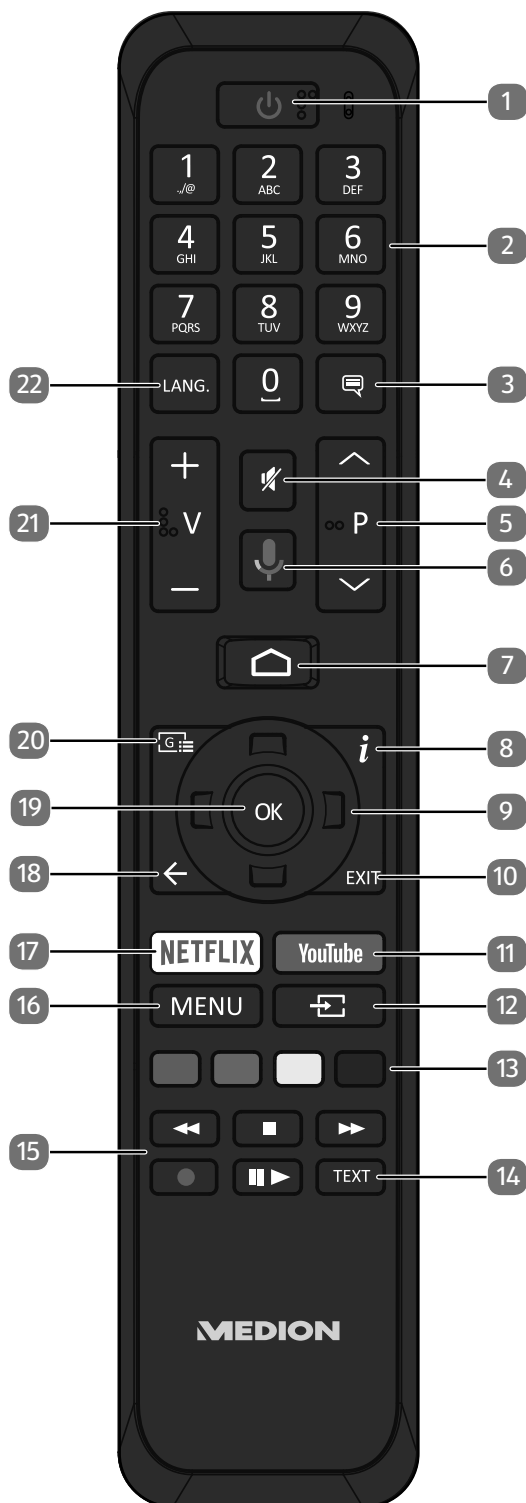

A montagem do aparelho de TV na parede não pode exceder uma altura de 2 m. O aparelho tem de ser montado em superfícies firmes, p. ex., de cimento ou betão.

2.3. Telecomando



¹ Suporte de parede não incluído no volume de fornecimento. Ao efetuar a montagem, certifique-se de que são utilizados parafusos do tamanho M6 (MD 33980: M4). O comprimento máximo dos parafusos é calculado com base na espessura do suporte de parede, à qual acrescem 10 mm (MD 33980: 7 mm).

-
- 1) : ligar/desligar a Smart TV (ligar/desligar o modo standby).
 - 2) Teclas numéricas:
TV: seleção de programa, teletexto: seleção da página
 - 3)  : DTV/satélite/navegador multimédia: função de legendas
 - 4)  : desativar o som
 - 5) **P**▼ / ▲ : teclas de seleção do programa
TV: selecionar o programa seguinte (+) / anterior (-); teletexto: selecionar a página seguinte (+) / anterior (-)
 - 6)  : tecla de microfone para ativação do comando de voz
 - 7)  : abertura do ecrã inicial
 - 8) **i** (**INFO**): TV digital: visualizar informações (p. ex., número do programa atual)
 - 9) Tecla de direção ▲ : para cima no menu
TV digital: selecionar a barra de informação do programa atual, teletexto: selecionar a página seguinte;
tecla de direção ▼ : para baixo no menu,
TV digital: selecionar a barra de informação do programa atual, teletexto: selecionar a página anterior;
tecla de direção ◀ : para a esquerda no menu
Teletexto: aceder à parte inferior;
Tecla de direção ▶ : para a direita no menu
Teletexto: aceder à parte inferior
 - 10) **EXIT**: sair do menu
 - 11) **YOUTUBE**: aceder à YouTube App
 - 12)  (**SOURCE**): selecionar o sinal de entrada dos aparelhos conectados
 - 13) **Tecla vermelha**: para teletexto ou menus, HbbTV
Tecla verde: para teletexto ou menus
Tecla amarela: para teletexto ou menus
Tecla azul: para teletexto ou menus
 - 14) **TEXTO**: ligar e desligar o teletexto
 - 15) Teclas multimédia
◀◀: recuar rapidamente;
■: parar reprodução;
▶▶: avançar rapidamente;
●: iniciar gravação (PVR);
II ▶: iniciar reprodução/parar reprodução / iniciar Timeshift
 - 16) **MENU**: abrir e fechar o menu
 - 17) **NETFLIX**: aceder à Netflix App
 - 18) ◀ : recuar um nível nos menus
 - 19) **OK**: confirmar a seleção em determinados menus
 - 20)  : TV digital: abrir um programa de TV eletrónico
 - 21) **V-/+**: aumentar (+) ou reduzir o volume (-).
 - 22) **LANG.**: TV analógica: estéreo/mono;
TV digital: selecionar idioma de áudio (se disponível)
-

3. Colocação em funcionamento



Leia impreterivelmente as "Indicações de segurança" antes de proceder à colocação em funcionamento.

3.1. Desembalamento

- Selecione um local adequado para a instalação antes do desembalamento.
- Abra a caixa de cartão com muito cuidado para evitar possíveis danos no aparelho. Tal pode acontecer se utilizar uma faca com uma lâmina comprida para abrir a caixa.
- A embalagem contém diversas peças pequenas (p. ex., pilhas). Mantenha estas peças fora do alcance das crianças, pois existe perigo de ingestão.
- Guarde bem o material de embalagem e utilize-o exclusivamente para transportar a televisão.



PERIGO!

Perigo de asfixia!

As películas da embalagem podem ser engolidas ou utilizadas incorretamente, causando perigo de asfixia!

- ▶ Mantenha o material da embalagem, p. ex. películas ou sacos de plástico, fora do alcance das crianças.

3.2. Montagem

Fixe a base como ilustrado no desenho. Execute este passo antes de conectar a Smart TV.

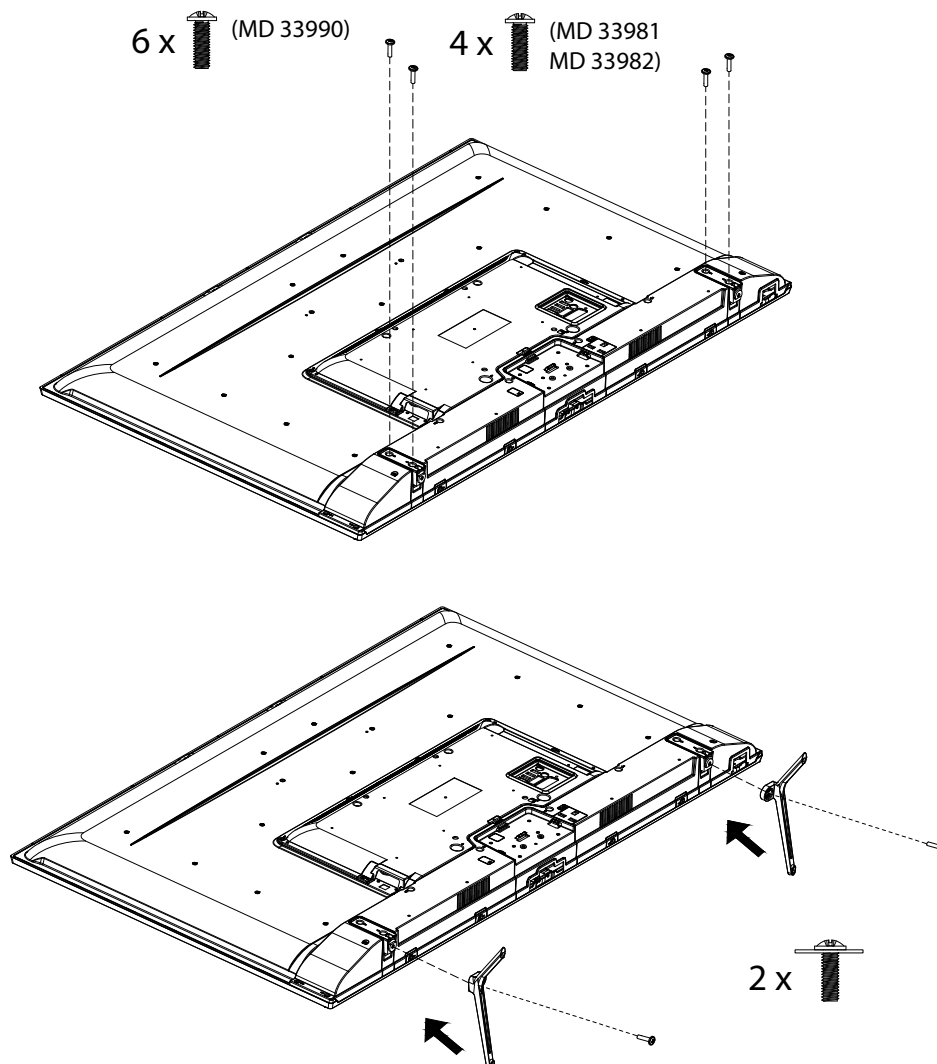

3.3. Inserir as pilhas no telecomando

- ▶ Remova a cobertura do compartimento para pilhas que se encontra na parte de trás do telecomando.
- ▶ Insira duas pilhas do tipo LR03 / AAA/ 1,5 V no compartimento das pilhas do telecomando. Ao fazê-lo, tenha em atenção a polaridade das pilhas (assinalada no fundo do compartimento das pilhas).
- ▶ Feche o compartimento das pilhas.



AVISO!

Perigo de danos!

Se não utilizar o telecomando durante muito tempo, ele poderá ficar danificado devido ao vazamento das pilhas!

- ▶ Retire as pilhas do telecomando se não usar o aparelho durante muito tempo.

3.4. Conectar a antena

A sua Smart TV suporta diversos sinais de antena.

A ligação com a designação **ANT.** permite a transmissão dos seguintes sinais de imagem:

- através de um cabo analógico/uma antena exterior analógica,
- através de uma antena DVB-T2/ DVB-T² ou
- através de uma ligação DVB-C² (ligação de cabo digital)
- ▶ Insira um cabo de antena da antena exterior/ligação de cabo analógico, da antena DVB-T ou da ligação DVB-C na ligação de antena da Smart TV.

Na ligação com a designação **LNB** tem ainda a possibilidade de conectar um sistema de satélite digital.

- ▶ Enrosque o conector F de um cabo de antena coaxial à ligação da Smart TV.



Para conseguir sintonizar programas codificados/pagos, é necessária a utilização de um módulo CI (módulo de acesso condicionado) e de um cartão correspondente. Para o efeito, insira o módulo CI (disponível no comércio especializado) no compartimento previsto para o efeito, que se encontra no lado esquerdo do aparelho (**COMMON INTERFACE**). Depois, insira o cartão do seu operador no módulo CI.

3.5. Conectar a alimentação elétrica

- ▶ Ligue a ficha de alimentação do aparelho a uma tomada bem acessível de 220 - 240 V ~ 50 Hz.

3.6. Ligar e desligar a Smart TV

- ▶ O aparelho encontra-se no modo standby assim que ligar a ficha de alimentação à tomada.
- ▶ Para ligar o aparelho, prima
 - no telecomando: a tecla Standby/ON, uma tecla numérica ou uma das teclas **P**▼/▲;
 - no aparelho: o botão multifunções
- ▶ Com a tecla Standby/ON do telecomando, coloca o aparelho novamente no modo standby. O aparelho desliga-se, mas continua a ser consumida energia.

² Este serviço tem de estar disponível na sua região.

3.7. Primeira instalação após a primeira ligação

Ao ligar o aparelho pela primeira vez, será orientado ao longo da primeira instalação. Pode aceder à primeira instalação a qualquer momento através do menu **DEFINIÇÕES > PREFERÊNCIAS DO DISPOSITIVO > RESPOSIÇÃO** e executá-la novamente.

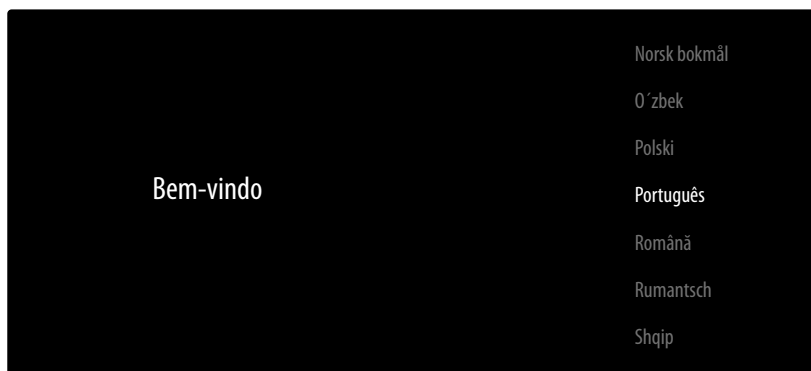

- ▶ Selecione o idioma com as teclas **▼ ▲**.
- ▶ Confirme em seguida com **OK** ou **▶**.

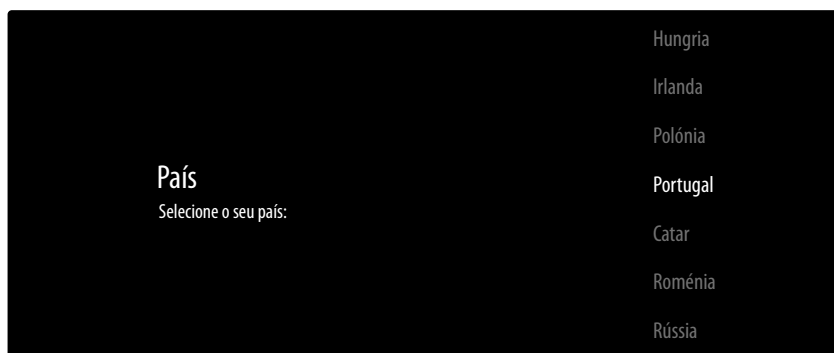

- ▶ Selecione depois o país pretendido com **▼ ▲**. A configuração do país determina a ordem pela qual os programas são memorizados. Além disso, as restantes opções estão predefinidas para cada um dos países.
- ▶ Em seguida, prima **OK** ou **▶** para continuar.
- ▶ Aparece uma indicação para a primeira configuração do aparelho. Selecione com as teclas **▼ ▲** a opção **CONTINUAR** e prima **OK** ou **▶**.

3.7.1. Ligação de acessórios

Seguidamente, o aparelho procura aparelhos acessórios Bluetooth nas imediações. Os aparelhos prontos a ligar são indicados em seguida. Selecione com as teclas **▼ ▲** os aparelhos desejados e prima **OK** para estabelecer a ligação. Certifique-se de que os respetivos aparelhos estão em modo de emparelhamento. Caso contrário não serão indicados.

- ▶ Para se poder usar as funções de assistente de voz e de pesquisa do telecomando, esta deve ser também emparelhado com o aparelho de TV. Para tal, mantenha premida a tecla  por alguns segundos até ele ser indicado (**TV REMOTE**). Selecione com as teclas **▼ ▲** o telecomando e prima **OK** para estabelecer a ligação.

Decida em seguida se pretende configurar o aparelho através do smartphone Android.

- ▶ Para tal, selecione com as teclas **▼ ▲** a opção **CONTINUAR** e prima **OK**. Siga depois as indicações exibidas.
- ▶ Selecione com as teclas **▼ ▲** a opção **IGNORAR** para continuar a configuração no aparelho de TV.

3.7.2. Definições de rede/internet

De seguida poderá estabelecer as ligações de rede e à internet.

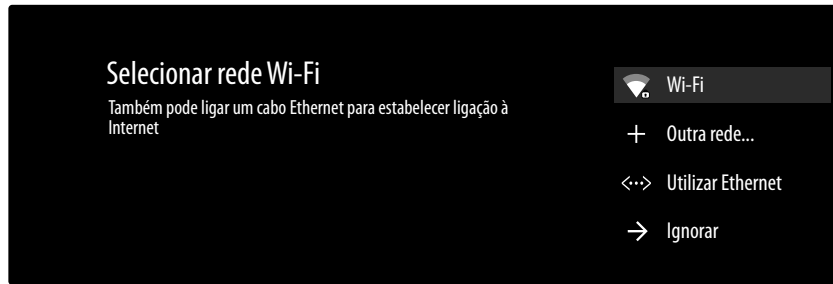

São-lhe indicadas diretamente todas as redes WLAN existentes.

- ▶ Selecione com as teclas ▼ ▲ a rede WLAN desejada e prima **OK**. Caso necessário, introduza em seguida a respetiva palavra-passe mediante o teclado virtual e com a ajuda das teclas de direção ◀ ▶ ▲ ▼, selecione a tecla Return → e prima **OK**. A ligação é estabelecida em seguida.
- ▶ Para estabelecer uma ligação LAN por meio de um cabo de rede, selecione a opção **UTILIZAR ETHERNET** e prima **OK**. Caso necessário, introduza em seguida a respetiva palavra-passe mediante o teclado virtual e com a ajuda das teclas de direção ◀ ▶ ▲ ▼, selecione a tecla Return → e prima **OK**. A ligação é estabelecida em seguida.
- ▶ Selecione a opção **OUTRA REDE...**, se quiser estabelecer uma ligação a outra rede. Introduza em seguida o nome da rede. Caso necessário, introduza em seguida a respetiva palavra-passe mediante o teclado virtual e com a ajuda das teclas de direção ◀ ▶ ▲ ▼, selecione a tecla Return → e prima **OK**. A ligação é estabelecida em seguida.
- ▶ Dependendo do país selecionado pode ser necessário determinar uma palavra-passe e definições para a proteção para crianças.

3.7.3. Início de sessão na Google

Pode então iniciar sessão na Google com a sua conta Google para otimizar o seu aparelho no que respeita a aplicações, filmes, recomendações, etc. Pode fazê-lo com o seu smartphone/computador, acedendo ao endereço de Internet **androidtv.com/setup** e introduzindo o código numérico de seis dígitos do seu aparelho. Este é-lhe indicado, assim que selecionar a opção **UTILIZAR TELEMÓVEL/COMPUTADOR** e premir **OK**.



Certifique-se de que o seu smartphone/computador e o aparelho de TV se encontram na mesma rede WLAN durante a configuração.

Selecione a opção **UTILIZAR O CONTROLO REMOTO** e prima **OK**, se desejar realizar o início de sessão com o telecomando no aparelho de TV. Introduza em seguida o seu endereço de e-mail para o início de sessão.

Caso não queira iniciar sessão na Google, selecione a opção **IGNORAR** e prima **OK** para continuar a configuração.

3.7.4. Termos de utilização e outras predefinições

Ser-lhe-á então solicitado que aceite os termos de utilização, a política de privacidade e os termos de utilização do Google Play. Tal é necessário se pretender utilizar os serviços da Google.

- ▶ Leia-os atentamente e selecione a opção **ACEITAR** para confirmar e prima **OK**.
- ▶ Se desejar permitir o acesso da Google à sua localização, a fim de otimizar o modo de funcionamento de determinadas aplicações e plataformas, selecione então **SIM** e prima **OK**.
- ▶ Se desejar permitir o acesso da Google aos seus dados de utilização, selecione então **SIM** e prima **OK**.

Segue-se uma série de informações sobre o uso do seu aparelho de TV Android no que se refere ao Google Play, ao assistente de voz Google e à tecnologia Chromecast. Pode saltar essas páginas com **OK** ou a tecla ▶.

- ▶ Selecione então o modo de televisão desejado (**CASA** ou **RETALHO**).
- ▶ Ative a tecnologia Chromecast, se desejar que o seu aparelho de TV reaja aos comandos Cast também em modo de repouso como aparelho Cast. Selecione para tal a opção **ATIVADO** e prima **OK**.



Não se esqueça de que a ativação desta função envolve um maior consumo de energia.

3.7.5. Configurar a recepção de TV



Selecione o modo de recepção desejado **ANTENA**, **CABO** ou **SATÉLITE** e prima **OK**:

3.7.6. Antena



Certifique-se de que conectou uma antena DVB-T2 à ligação **ANT**.

- ▶ Se não quiser configurar programas de televisão, selecione **IGNORAR PROCURA** e prima a tecla **OK** ou ▶.
- ▶ Selecione a opção **ANALISAR** e prima **OK** para iniciar a pesquisa de programas.

3.7.7. Cabo



Certifique-se de que a sua ligação de cabo está conectada à ligação **ANT**.

- ▶ Selecione a operadora desejada.
- ▶ Se não quiser configurar programas de televisão, selecione **IGNORAR PROCURA** e prima a tecla **OK** ou ▶.
- ▶ Selecione a opção **ANALISAR** e prima a tecla ▶ para iniciar a sintonização. Prima **OK**, se ainda desejar efetuar definições adicionais.

Ficam então disponíveis as seguintes opções:

Configuração da procura de cabos	
MODO DE PROCURA	Selecione aqui o modo de sintonização desejado COMPLETA (apenas na seleção da operadora OUTROS), AVANÇADA ou RÁPIDO .
FREQUÊNCIA (KHZ)	Defina aqui a frequência. A definição padrão é AUTOMÁTICO
ID DA RETE	Defina aqui o ID da rede. A definição padrão é AUTOMÁTICO .

- ▶ Prima a tecla ▶ para iniciar a sintonização.

3.7.8. Satélite



Certifique-se de que o seu cabo de satélite está conectado à ligação **LNB**.

- ▶ Selecione o tipo de satélite desejado (**SATÉLITE PREFERIDO** ou **SATÉLITE GERAL**) e prima **OK**.
- ▶ Selecione a operadora desejada e prima **OK**. Só encontrará esta opção sob **SATÉLITE PREFERIDO**.



Se inicialmente tiver selecionado **SATÉLITE PREFERIDO** e a operadora **FAST SCAN DEUTSCHLAND**, a pesquisa de canais será precedida de uma sintonização LNB. Para iniciar a sintonização LNB, selecione a opção **ANALISAR** e prima **OK** ou ▶. É iniciada a sintonização LNB.

- ▶ Selecione em seguida o tipo de antena **UNIVERSAL**, **CABO ÚNICO** ou **CABO ÚNICO JESS** e prima **OK**. Prima a tecla ▶ para continuar. Estão disponíveis as seguintes opções no caso de **CABO ÚNICO** e **CABO ÚNICO JESS**:

Definição de configuração DVBS	
SINTONIZADOR	Selecione a USER BAND 1 - 8 desejado.
FREQUÊNCIA DA BANDA	Selecione a frequência de banda 1210, 1284, 1400 ou DEFINIDO PELO UTILIZADOR .
DEFINIDO PELO UTILIZADOR	Com a ajuda do teclado virtual pode indicar aqui uma frequência de banda da sua escolha. Esta opção só pode ser editada, se tiver selecionado antes sob FREQUÊNCIA DA BANDA a definição DEFINIDO PELO UTILIZADOR .

- ▶ Se necessário, pode efetuar então as definições de satélite. Caso contrário, ignore as **DEFINIÇÃO DE CONFIGURAÇÃO DVBS** com a tecla ▶.
- ▶ Sob a opção **SELECIONE O SATÉLITE** poderá ainda efetuar eventualmente definições nas seguintes opções:

Configuração de Satélite	
UNIVERSAL	
ESTADO DO SATÉLITE	Ative/Desative o estado do satélite. No estado desativado não é possível alterar quaisquer definições LNB nem iniciar uma sintonização.
POTÊNCIA DE LNB	Defina aqui a tensão LNB.
FREQUÊNCIA DO LNB	Pode definir aqui a frequência do centro.
DEFINIR DISEQC	Se tiver conectado uma antena de satélite com várias LNBs ou um comutador DiSEqC, defina a LNB aqui.
TOM 22 KHZ	Defina aqui o som, se necessário
BURST DO TOM	Se o seu sistema de satélite precisar de um tone burst, pode definir aqui BURST DO TOM A ou B
TRANSMISSOR-RECETOR	Selecione o transponder através do qual a sintonização deve ser iniciada.
QUALIDADE DI SINAL	A qualidade do sinal é representada sob a forma de percentagem. Aqui, as definições não são possíveis.
NÍVEL DO SINAL	A intensidade do sinal é representada sob a forma de percentagem. Aqui, as definições não são possíveis.

Configuração de Satélite	
CABO ÚNICO / CABO ÚNICO JESS	
ESTADO DO SATÉLITE	Ative/Desative o estado do satélite. No estado desativado não é possível alterar quaisquer definições LNB nem iniciar uma sintonização.
POSIÇÃO	Selecione aqui a posição desejada A ou B
FREQUÊNCIA DO LNB	Pode definir aqui a frequência do centro.
TRANSMISSOR-RECETOR	Selecione o transponder através do qual a sintonização deve ser iniciada.
QUALIDADE DI SINAL	A qualidade do sinal é representada sob a forma de percentagem. Aqui, as definições não são possíveis.
NÍVEL DO SINAL	A intensidade do sinal é representada sob a forma de percentagem. Aqui, as definições não são possíveis.

- ▶ Selecione sob **PROCURA DE CANAIS** a opção **ANALISAR** e prima **OK** ou ▶ .
- ▶ Sob **CONFIGURAÇÃO DE PROCURA DE DVBS** poderá determinar o **MODO DE PROCURA** e os **CANAIS** a pesquisar. Selecione de entre as seguintes opções:

MODO DE PROCURA	COMPLETA: é executada uma pesquisa completa do satélite selecionado. Durante este processo, são também considerados os transponders novos que não estão incluídos na lista de transponders. Na pesquisa completa, são executados dois ciclos de pesquisa. No primeiro, são apurados os transponders do satélite; no segundo, procuram-se as estações. A pesquisa completa é a mais demorada. REDE: ativar/desativar a pesquisa de redes.
CANAIS	Determine que canais pretende procurar: GRATUITOS (canais livres), APENAS CANAIS ENCRIPADOS (canais codificados) ou TUDO (canais livres e codificados).

- ▶ Inicie a sintonização com **OK** ou ▶
- ▶ Se não quiser configurar programas de televisão, selecione **IGNORAR PROCURA** e prima a tecla **OK** ou ▶ .
- ▶ Depois de terminar a sintonização, confirme **CONCLUIR** com **OK**.
- ▶ Em seguida, aceite ou ignore as indicações sobre o fabricante, o uso e o diagnóstico para transmitir os seus dados do utilizador ao fabricante do aparelho. Deste modo, o fabricante pode garantir um modo de funcionamento ideal do aparelho.

A configuração fica então concluída e o aparelho muda automaticamente para o modo de Internet. Prima a tecla **EXIT** ou  para aceder ao modo de TV.



O aparelho de TV pode ser reconfigurado em qualquer altura. Utilize para tal a opção **RESPOSIÇÃO** no menu **DEFINIÇÕES > PREFERÊNCIAS DO DISPOSITIVO**.

4. Resolução de problemas

Por vezes, as falhas de funcionamento podem ter causas banais, no entanto, por vezes, também podem ser provocadas por componentes defeituosos. Gostaríamos de lhe apresentar alguns princípios orientadores para resolver os problemas. Se as medidas aqui mencionadas não permitirem resolver o problema, teremos todo o gosto em ajudá-lo. Ligue-nos!

Erro	Medidas
Não aparece nenhuma imagem e não se ouve nenhum som.	<ul style="list-style-type: none"> • Verifique se o cabo de rede está conectado corretamente à tomada. • Verifique se a receção do sinal está definida para TV.
Não aparece nenhuma imagem de AV.	<ul style="list-style-type: none"> • Verifique se o contraste e a luminosidade estão ajustados corretamente. • Verifique se todos os aparelhos externos estão devidamente conectados. • Verifique se está selecionada a fonte AV correta.
Não se ouve nenhum som.	<ul style="list-style-type: none"> • Certifique-se de que o volume não se encontra no mínimo. • Certifique-se de que o modo silencioso não está ativado. Para o efeito, prima a tecla no telecomando que contém o símbolo do altifalante riscado.
Não existe nenhuma imagem e nenhum som. Mas ouvem-se ruídos.	<ul style="list-style-type: none"> • Possivelmente, a receção é má. Verifique se a antena está conectada.
A imagem não é clara.	<ul style="list-style-type: none"> • Possivelmente, a receção é má. • Verifique se a antena está conectada.
A imagem é demasiado clara ou muito escura.	<ul style="list-style-type: none"> • Verifique as definições de contraste e luminosidade.
A imagem não é nítida.	<ul style="list-style-type: none"> • Possivelmente, a receção é má. • Verifique se a antena está conectada. • Verifique as definições de nitidez e de redução de ruídos no menu DEFINIÇÕES > PREFERÊNCIAS DO DISPOSITIVO > IMAGEM.
Aparece uma imagem em duplicado ou triplicado.	<ul style="list-style-type: none"> • Verifique se a antena está posicionada corretamente. • Possivelmente, existem ondas refletidas por montanhas ou edifícios.
A imagem é apresentada com pontos.	<ul style="list-style-type: none"> • Possivelmente, existem interferências de automóveis, comboios, cabos, luzes de néon, etc. • Possivelmente, existe uma interferência entre o cabo da antena e o cabo de corrente. Instale os cabos longe um do outro.
O monitor tem riscas ou as cores estão desvanecidas.	<ul style="list-style-type: none"> • Existe uma interferência de outro aparelho? • As antenas de transmissão de estações de rádio ou as antenas de radioamadores e telefones portáteis também podem causar interferências. • Utilize o aparelho tão longe quanto possível do aparelho que, provavelmente, está a provocar a interferência.
O botão multifunções  no aparelho não funciona	<ul style="list-style-type: none"> • Eventualmente, a proteção para crianças está ativada.

Erro	Medidas
O aparelho de TV desliga-se	<ul style="list-style-type: none"> • Verifique se a desativação automática da TV está ativada em OPÇÕES AVANÇADAS > SUSPENSÃO AUTOMÁTICA.
Recepção inexistente/má recepção através de uma ligação de rede sem fios (WLAN).	<ul style="list-style-type: none"> • Certifique-se de que todas as definições necessárias foram efetuadas.
O telecomando não funciona.	<ul style="list-style-type: none"> • Verifique se as pilhas no telecomando estão funcionais e devidamente inseridas. • Certifique-se de que a janela do sensor não está exposta a uma incidência de luz forte.
Não é possível abrir o menu.	<ul style="list-style-type: none"> • Verifique se a função CEC está ativada. Nesse caso, não é possível abrir o menu, o que não representa qualquer defeito. Eventualmente, será possível abrir o menu do aparelho conectado via HDMI2. Tal depende do dispositivo e tem de ser suportado. • Mude de fonte de entrada.
Nenhuma ligação Bluetooth®	<ul style="list-style-type: none"> • Certifique-se de que todas as definições foram devidamente efetuadas no aparelho e que a função Bluetooth está ativada. • Verifique se o aparelho a conectar está ligado e se encontra no modo de pesquisa. • Certifique-se de que todas as definições foram devidamente efetuadas no aparelho a conectar e que a função Bluetooth está ativada. Se necessário, consulte o manual de instruções do aparelho correspondente.



Para a resolução de outros problemas, leia eventualmente o manual de instruções online detalhado, pois este descreve detalhadamente determinadas medidas e procedimentos.

4.1. Precisa de mais ajuda?

Se as sugestões apresentadas nas secções anteriores não resolverem o seu problema, contacte-nos. Será para nós uma grande ajuda se nos disponibilizar as seguintes informações:

- Que aparelhos externos estão conectados?
- Que mensagens aparecem no monitor?
- Em que passo de operação surgiu o problema?
- Caso tenha conectado um PC ao aparelho:
 - Como é que o seu PC está configurado?
 - Que software estava a utilizar quando ocorreu o erro?
- Que medidas já tomou para solucionar o problema?
- Se já tiver recebido um número de cliente, indique-nos o mesmo.

5. Folha de dados do produto



Leia o código QR apresentado na etiqueta energética para poder descarregar a folha de dados do produto.

6. Informações sobre serviços

Se alguma vez o seu aparelho não funcionar como pretendido ou esperado, contacte primeiramente o nosso serviço de apoio ao cliente. Tem à sua disposição diferentes formas de entrar em contacto conosco:

- Também pode utilizar o nosso formulário de contacto em www.medion.com/contact.
- E naturalmente a nossa equipa de assistência técnica também está ao seu dispor através da linha de assistência ou por correio.

Horário de atendimento	Service Hotline
Seg. - Sex.: 07:30 - 16:30	☎ (+351) 21 123 0005
Endereço de serviço	
MEDION Service Center Visonic S.A. c/ Miguel Faraday, 6 Parque Empresarial "La Carpetania", N-IV Km. 13 28906 Getafe, Madrid Espanha	



Este e outros manuais de instruções estão disponíveis para download no portal de serviços www.medion.com/pt/.

Aí também encontra controladores e outros softwares para vários aparelhos.

Também pode digitalizar o código QR que se encontra ao lado e carregar o manual de instruções para o seu equipamento terminal móvel através do portal de serviços.

7. Ficha técnica e download do manual de instruções

Copyright © 2021

Versão: 01.07.2021

Todos os direitos reservados.

Este manual de instruções está protegido por direitos de autor.

É proibida a reprodução por via mecânica, eletrónica ou de qualquer outra forma sem a autorização por escrito do fabricante.

O Copyright é detido pela empresa:

Medion AG
Am Zehnthof 77
45307 Essen
Alemanha

Reservamo-nos o direito a alterações técnicas e óticas, bem como a erros de impressão.

O manual de instruções pode ser encomendado posteriormente através da linha de assistência e está disponível para download no portal de assistência técnica.



No portal de assistência técnica, procure o manual pretendido com base no respetivo **MSN** do aparelho. Encontra o MSN na placa de características do aparelho ou no capítulo "Folha de dados do produto".

Também pode ler o código QR que se encontra em baixo e carregar o manual para o seu equipamento terminal móvel através do portal de assistência técnica.

	URL	Código QR
PT	www.medion.com/pt/	

