



# IH-0202

**Gepersonaliseerde  
Panel Heater  
Gebruikershandleiding  
IH-0202 en IH0202-R**



ENGLISH

**ENGLISH**

HANDLEIDING

**NEDERLANDS**

BENUTZERHANDBUCH

**DEUTSCH**

GUIDE DE L'UTILISATEUR

**FRANÇAIS**

使用手册

**中文版**

GUÍA DE USUARIO

**Español**

Руководство пользователя

**RUSSIAN**

تاميل عت لل بيتك

**ARABIC**

ISTRUZIONI

**ITALIAN**

**LEES DE GEBRUIKERSHANDLEIDING AANDACHTIG  
VOOR EERSTE GEBRUIK EN BEWAAR DEZE VOOR UW REFERENTIE**

**“OMDAT DUURZAAMHEID OOK MOOI MAG ZIJN”**

[www.invroheat.com](http://www.invroheat.com)

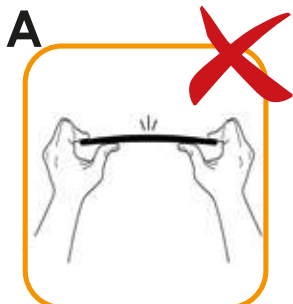

*Buig het verwarmingspaneel nooit.*

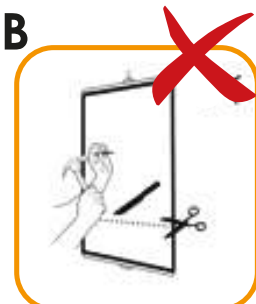

*Gebruik nooit scherpe voorwerpen en snijd nooit in het paneel*

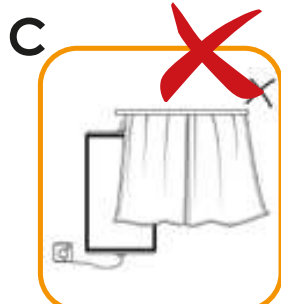

*Dek het paneel nooit af en plaats hem nooit op glas, raam of spiegel*

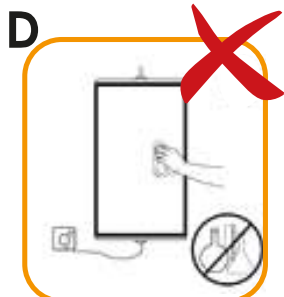

*Gebruik geen chemisch schoonmaakmiddel*

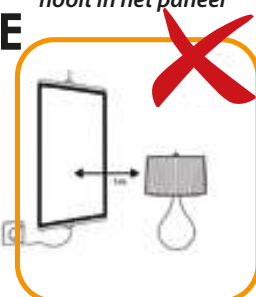

*Plaats geen voorwerpen in de buurt van het paneel*

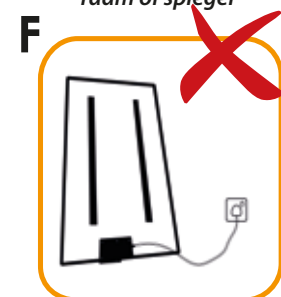

*Leg het paneel nooit op de grond terwijl deze in gebruik is*



*Gebruik nooit om een voorwerp te verwarmen of te drogen, vooral NIET uw bed of kleding*



*Niet gebruiken in de badkamer of op vochtige plaatsen*



*Hang **NOOT** iets over of aan het paneel!*

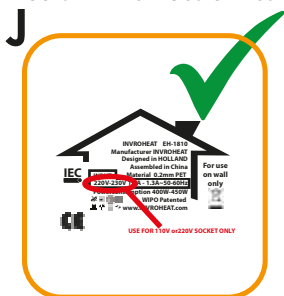

*Controleer de sticker aan de achterkant en kijk of je een 220V of 110V versie hebt*



*Hang het paneel aan de muur, sluit hem aan op een 220V 15Amp*

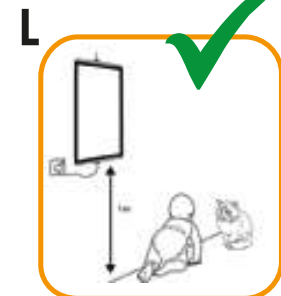

*Hang het paneel buiten het bereik van kinderen en huisdieren*

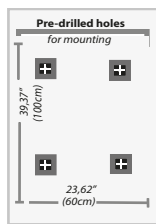
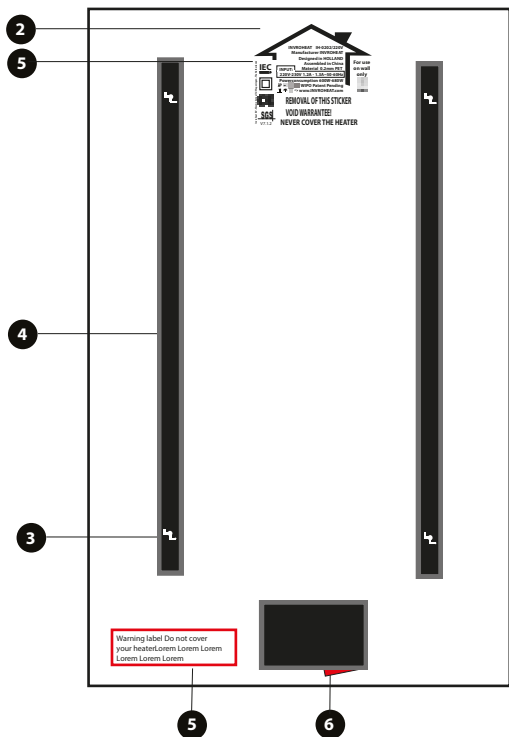

## Toelichting algemeen overzicht

- 1 - VOORZIJDDE PANEEL
- 2 - ACHTERZIJDDE PANEEL
- 3 - OPHANGBEUGEL
- 4 - STEUNBALK VAN DE VERWARMING
- 5 - GARANTIESTICKER (zie achterkant)
- 6 - AAN / UIT SCHAKELAAR / THERMOSTAAT
- 7 - POSTER
- 8 - GEBRUIKERSHANDLEIDING
- 9 - MONTAGE POSTER
- 10 - MUUR - SCHROEVEN
- 11 - POSTERSCHRAPER
- 12 - KABELHOUDER

## Inhoud van het pakket:

- Verwarmings paneel 1 stuk
- Kabelhouder 2 stuks
- Schroeven 4 stuks
- Gebruikershandleiding 1 stuk
- Montagekaart 1 Stuk

## Inhoud

- Model IH0202-R heeft:
- Afstandsbediening 1 stuk

## Congratulations

Thank you for choosing one of the best Infrared heaters available on the market today. Our Infrared heater produces safe, clean and economical heat by utilizing infrared heating elements. The heating process of the Infrared heater is similar to the way the sun warms the earth. Our goal is to provide you with the best quality products and service. We believe you will enjoy your new decorative heater!

## Toutes nos félicitations

Merci d'avoir choisi l'un des meilleurs radiateurs infrarouges sur le marché aujourd'hui. Notre chauffage infrarouge produit une chaleur sûre, propre et économique, en utilisant des cristaux de carbone dans les éléments chauffants. Le processus de chauffage du radiateur infrarouge est similaire à la façon dont notre soleil réchauffe la terre. Notre mission est de vous fournir le meilleur chauffage et excellent suivi. Nous pensons que vous apprécierez votre nouveau chauffage décoratif

## Gefeliciteerd

**Dank u voor uw keuze voor een van de beste infraroodpanelen die momenteel op de markt is. Onze infrarood- verwarming produceert veilige, schone en zuinige warmte, door gebruik te maken van Carbon kristallen in verwarmingselementen. Het verwarmingsproces van de infraroodstraler is vergelijkbaar met de manier waarop onze zon de aarde verwarmt. Onze missie is om u te voorzien van de beste kwaliteit verwarming en uitstekende nazorg. Wij geloven dat u zult genieten van uw nieuwe decoratieve verwarming**

عشراً لاختيارك من أفضل سخانات الأشعة تحت الحمراء المتاحة في السوق اليوم. سخان الأشعة تحت الحمراء ينتج حرارة آمنة، نظيفة واقتصادية باستخدام عناصر تسخين من الكربون. عملية تسخين السخان الأشعة تحت الحمراء مشابهة للطريقة التي يسخن بها الشمس الأرض. هدفنا هو توفير لك أفضل جودة منتجات وخدمة. نعتقد أنك ستستمتع بسخان الأشعة تحت الحمراء الجديد الجمال الذي يسخن الأرض بطريقة آمنة وفعالة. نؤمن أنك ستستمتع بسخان الأشعة تحت الحمراء الجديد الجمال الذي يسخن الأرض بطريقة آمنة وفعالة.

## Herzliche Glückwünsche

Vielen Dank, dass Sie sich für eine der besten Infrarotstrahler auf dem heutigen Markt entschieden haben. Unsere Infrarotheizung erzeugt sichere, saubere und wirtschaftliche Wärme, indem Kohlenstoffkristalle in Heizelementen verwendet werden. Der Erwärmungsprozess des Infrarotstrahlers ähnelt der Art und Weise, wie unsere Sonne die Erde erwärmt. Unsere Mission ist es, Ihnen die beste Heiz- und Heizqualität zu bieten ausgezeichnete Nachsorge. Wir glauben, dass Sie Ihre neue dekorative Heizung genießen werden

## FELICITACIONES

Gracias por elegir uno de los mejores Calefactores Infrarrojos actualmente disponibles en el mercado. Nuestro Calefactor Infrarrojo produce calor seguro, limpio y económico, utilizando elementos infrarrojos de calentamiento. El proceso de calentamiento del Calefactor Infrarrojo es similar a como el sol calienta la tierra. Nuestra meta es brindarte productos y servicios de la mejor calidad. Confiamos en que disfrutarás de tu nuevo calefactor ornamental!

## Congratulazioni

Grazie per aver scelto uno dei migliori riscaldatori a infrarossi oggi disponibili sul mercato. Il nostro prodotto di riscaldamento a infrarossi produce calore sicuro, pulito ed economico utilizzando elementi di riscaldamento a infrarossi. Il processo di riscaldamento del riscaldatore a infrarossi è simile al modo in cui il sole riscalda la terra. Il nostro obiettivo è quello di fornire prodotti e servizi di migliore qualità. Crediamo che il vostro nuovo riscaldatore sarà decisamente di vostro gradimento!

## Поздравляю

Спасибо за выбор одного из лучших инфракрасных обогревателей на рынке сегодня. Наш инфракрасный обогрев производит безопасное, чистое и экономичное тепло, используя кристаллы углерода в нагревательных элементах. Процесс обогрева инфракрасного излучателя подобен тому, как наше солнце нагревает землю. Наша миссия состоит в том, чтобы предоставить вам отопление самого высокого качества и отличный уход. Мы верим, что вам понравится ваш новый декоративный обогрев



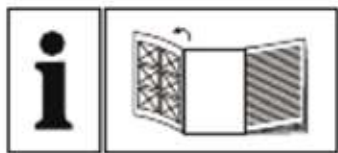

Vouw vóór het lezen de pagina met de afbeeldingen open en maak uzelf vertrouwd met alle functies van het apparaat.

## TECHNISCHE SPECIFICATIE IH0202

Voeding 220 V / 230V  
Vermogen 600W / 650W  
Schakeltrappen 1  
Geschikt voor ruimtes max. 13-16 m<sup>2</sup>  
Schakel de klok in. Nee.  
Kleur Full / kleur

Gewicht 3,20 kg  
Lengte aansluitkabel 1,60 cm  
Hoogte 100 cm  
Lengte 60 cm  
Diepte 4 cm  
Coating Film

NL

## TECHNISCHE SPECIFICATIE IH0202+R

Voeding 220 V / 230V  
Vermogen 600W / 650W  
Schakeltrappen 37  
Geschikt voor ruimtes max. 13-16 m<sup>2</sup>  
Schakel de klok in. JA.  
Kleur Full / kleur

Gewicht 3,20 kg  
Lengte aansluitkabel 1,60 cm  
Hoogte 100 cm  
Lengte 60 cm  
Diepte 4 cm  
Coating Film

### UW VERWARMINGSPANEEL INSTALLEREN

OPMERKING: uw paneel heeft een speciale hittebestendige coating. Deze coating heeft een specifieke geur die soms aanwezig zal zijn bij het openen van de deors; een soort 'nieuwe autogeur'. Bij het eerste gebruik zal de coating deze specifieke geur produceren gedurende de eerste uren. Als u gevoelig bent voor geur, kunt u het verwarmingspaneel in een garage aanzetten met de deur open tot de geur verdwijnt.

Zorg ervoor dat uw muur volledig vlak is en dat er geen voorwerpen achter het oppervlak staan waarop u uw verwarmingspaneel wilt monteren. Gebruik de montageposter om precies te bepalen waar u de gaten voor de muurschroeven moet boren. Zorg er alsjeblieft voor dat er GEEN elektriciteitskabels achter het paneel zitten. Raadpleeg een professional als u tegen problemen aanloopt. Bewaar de montageposter goed, zodat u deze nogmaals kunt gebruiken als u bijvoorbeeld van horizontale naar verticale positie verandert

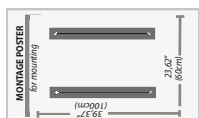
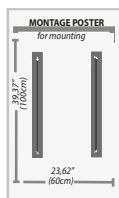

Boor de gaten volgens de montageplaat (9).

1. BEPAAL POSITIE VAN HET PANEEL
2. ZET DE MONTAGEPOSTER VAST AAN DE MUUR
3. BOOR DE GATEN OP AANGEGEVEN POSITIE (1)
4. VERWIJDER DE MONTAGEPOSTER
5. SCHUIF DE SCHROEF-PLUG IN HET VOORGEBOORDE GAT (2)
6. DRAAI DE SCHROEVEN IN DE PLUGGEN (3)
6. HANG UW HEATER OP AAN DE SCHROEVEN



Controleer uw paneel verwarming om er zeker van te zijn dat deze niet beschadigd is. Als u de kachel niet gebruikt, raden wij u aan uw paneel verwarming los te koppelen van het elektriciteitsnet.



1. Hang het verwarmingspaneel op aan de vier meegeleverde schroeven
  2. Stop het netsnoer in een 220V-230V (15Amp) stopcontact
  3. Schakel het verwarmings aan door op de switch te drukken, deze zal oplichten.
- WAARSCHUWING:** Uw verwarmings paneel zal direct opwarmen!

Voor het model IH0202+R, dient u na het oplichten van de aan/uit schakelaar Toets C op de thermostaat of afstandbediening in te drukken (zie volgende bladzijde)

Zorg ervoor dat het paneel recht hangt tegen de muur. Opmerking: de warmte die wordt afgegeven door de infrarood verwarming, kan na verloop van tijd bepaalde oppervlakken verkleuren.

#### Gebruik van de kabelhouder;

1. Bepaal waar de kabel de verwarming moet verlaten de kabelhouder moet worden geplaatst op het gebied dat is gemarkeerd in figuur 1.
2. Maak het gebied eerst schoon en laat het natuurlijk drogen.
3. Plaats de 3M sticker op de houder.
4. Plak de kabelhouder op het schoongemaakte gebied
5. Druk er stevig op gedurende 5-7 seconden
6. Plaats de kabel in de clip

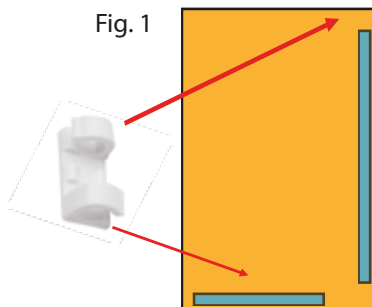

We hebben een speciale instructievideo gemaakt om uw paneel te monteren. Bekijk de special instructievideo op onze website: <https://invroheat.com/instructions>

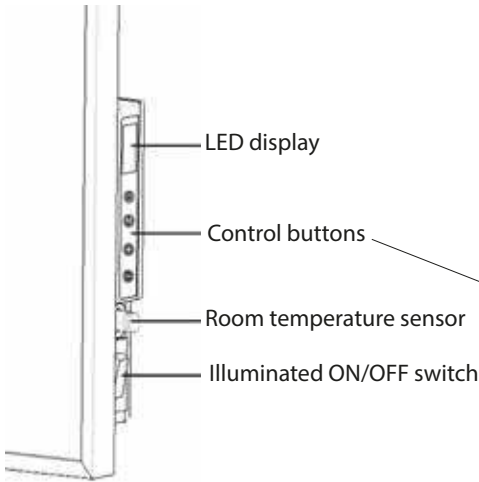

## Bedieningsknoppen:

- A. Omhoog / omlaag-toetsen
- B. Timer knop
- C. Aan / uit-knop
- D. Timer knop
- E. timerlicht (rood)
- F. Weergave
- G. Instelknop
- H. Temp-knop

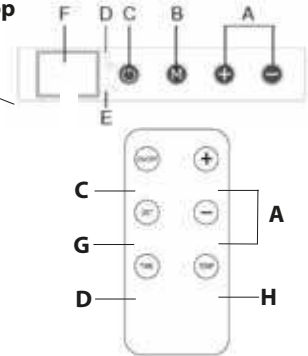

Volg deze instructies om het paneel te gebruiken:

1. Controleer het paneel om er zeker van te zijn dat deze niet beschadigd is.
2. Sluit de stroomkabel aan op het stopcontact en druk op de schakelaar, aan de zijkant van het paneel AAN. De schakelaar licht op.
3. Druk op "Aan / UIT" op de afstandsbediening of op het paneel. Het paneel gaat aan. Houd er rekening mee dat de verwarming binnen 30 seconden warm wordt
4. Hoe de temperatuur instellen: Druk op de TEMP-knop om de instelling te starten en druk op "+" of "-" om te verhogen of te verlagen. Wanneer u de gewenste temperatuur heeft bereikt, drukt u op "SET" om deze op te slaan.
5. Uw paneel is uitgerust met een zogenaamde "Open raam detectie". Wanneer de temperatuur met meer dan 5 graden daalt, zal het paneel 5 minuten uitschakelen. Na 5 minuten wordt hij automatisch weer ingeschakeld.
6. Hoe u de systeemtijd instelt;  
Druk op de knop 'tijd' wanneer de verwarming is ingeschakeld en het '-' symbool voor uur begint te knipperen, druk op '+', '-' om het juiste uur in te stellen. Druk op de 'set'-knop en het '-' symbool om minuten te laten knipperen, en '+', '-' om de juiste minuut in te stellen. Druk op de 'set'-knop en het 'week'-symbool begint te knipperen, druk op '+', '-' om de juiste week in te stellen. Druk nogmaals op 'set' om de systeemtijd vrij te maken.
7. Start de heater met weektimer optie: Druk op de Set knop, en druk dan de aan / uit direct in
- 7.1 Druk op de timerknop als het paneel is uitgeschakeld (zorg ervoor dat de verlichte hoofdschakelaar is ingeschakeld).  
7.2 Na bediening van 5.2 gaat het 'week'-symbool in het LCD-display knipperen, u kunt de dag kiezen waarop u de timer wilt instellen door op de '+'-knop te drukken. Druk nogmaals op 'set' en het groeperingssymbool in het display begint te knipperen, druk op '+', '-' om de groep te kiezen die u wilt instellen, u kunt in totaal 4 groepen per dag instellen van P1 tot P4. Druk nogmaals op 'set' om te beginnen met het instellen van de tijd van inschakeling van de geselecteerde groep. het symbool 'aan' zal daarna op het display worden verlicht en het '-' symbool voor het uur begint te knipperen, druk op '+', '-' om het uur te kiezen waarop u het paneel wilt laten inschakelen. Druk nogmaals op 'set' en het '-' symbool voor minuut begint te knipperen, druk op '+', '-' om de minuut te kiezen. Druk nogmaals op de knop 'set' om de tijd in te stellen waarop u het paneel wilt laten uitschakelen, waarna het symbool 'uit' op het display wordt verlicht en het '-' symbool voor het uur begint te knipperen, druk op '+', '-' om het uur te kiezen waarop u de verwarming wilt laten uitschakelen. Druk nogmaals op 'set' en het '-' symbool voor minuut begint te knipperen, druk op '+', '-' om de minuut te kiezen. Hierna is de eerste timergroep succesvol ingesteld. Druk nogmaals op 'set' en het 'week'-symbool begint te knipperen, en u kunt een andere groep timers instellen op dezelfde dag die u hebt ingesteld als hierboven, of een andere dag kiezen om de timer in te stellen, de manier van werken is hetzelfde als hierboven uitgelegd.
- 7.3 Na het uitvoeren van 5.2 kunt u op de 'tijd'-knop drukken (of deze langer dan 10 seconden zonder bediening laten) om de instelling van de weektimer te voltooien.
8. Wanneer u het paneel niet gebruikt, raden wij u aan om het paneel los te koppelen het stroomnetwerk.



# BELANGRIJKE INSTRUCTIES

Bij het gebruik van elektrische apparaten moeten altijd basisvoorzorgsmaatregelen worden genomen om het risico op brand, elektrische schokken en persoonlijk letsel te verminderen, waaronder de volgende:

- 1) Lees alle instructies voordat u dit paneel gebruikt. Laat het snoer niet onder vloerbedekking lopen. Bedek het snoer niet met vloerkleden, lopers of soortgelijke bedekkingen. Leg het snoer niet onder meubels of apparaten en zorg ervoor dat men er niet overheen kan struikelen.
- 2) Om de verwarming los te koppelen, zet u de bedieningselementen uit en haalt u de stekker uit het stopcontact.
- 3) Steek geen voorwerpen in het verwarmingspaneel, aangezien dit een elektrische schok of brand kan veroorzaken, of het paneel kan beschadigen.
- 4) Blokkeer op geen enkele manier de luchtinlaten of -uitlaat om mogelijke brand te voorkomen. Niet gebruiken op zachte oppervlakken, zoals een bed, waar openingen geblokkeerd kunnen raken.
- 5) Een paneel heeft hete en vonkende of vonkende delen binnenin. Gebruik het niet op plaatsen waar benzine, verf of ontvlambare vloeistoffen worden gebruikt of opgeslagen.
- 6) Gebruik dit paneel alleen zoals beschreven in deze handleiding. Elk ander gebruik dat niet door de fabrikant wordt aanbevolen, kan brand, elektrische schokken of persoonlijk letsel veroorzaken.
- 7) Sluit het paneel altijd rechtstreeks aan op een stopcontact / stopcontact. Nooit gebruiken met een verlengsnoer of verplaatsbare stroomkraan (stopcontact / stekkerdoos).



NL

## PROBLEEMOPLOSSEN

**Volg deze instructies als uw kachel niet werkt:**

◇ **Zorg ervoor dat uw stroomonderbreker of zekering correct werkt.**

◇ **Zorg ervoor dat het paneel is aangesloten en dat het stopcontact goed werkt.**

◇ **Als de AAN / UIT-schakelaar niet verlicht is in de AAN-stand, stuur deze dan direct naar het servicecentrum voor reparatie.**



**OPMERKING: ALS U EEN PROBLEEM MET UW PANEEL ERVAART, ZIE DE GARANTIE-INFORMATIE VOOR INSTRUCTIES. PROBEER HET PANEEL NIET TE OPENEN OF TE REPAREREN. ALS U DIT DOET, KAN DIT DE GARANTIE ONGELDIG MAKEN EN KAN U ZELF SCHADE OF PERSOONLIJK LETSEL VEROOZAKEN. ALS HET PROBLEEM NOG STEEDS AANHOUDT, NEEM DAN CONTACT OP MET DE DISTRIBUTEUR.**

Bewaar uw paneel bij voorkeur in de originele doos. Als u uw doos niet meer heeft, dek het paneel dan af om deze tegen stof te beschermen. Plaats geen voorwerpen op het paneel. Bewaar het paneel droog, vorstvrij en tegen direct zonlicht. Zorg er absoluut voor dat het paneel niet kan worden beschadigd door buigen of voorwerpen in de buurt. Als het paneel beschadigd is, mag deze niet meer worden gebruikt.

## REINIGING EN OPSLAG

Schakel het paneel uit en laat hem afkoelen voordat u hem gaat schoonmaken. Ontkoppel de stroomtoevoer naar het apparaat. De buitenkant kan worden schoongemaakt door deze schoon te vegen met een Clean your heater, met een zachte, vochtige en pluisvrije doek. Gebruik NOOIT agressieve schoonmaakmiddelen zoals schoonmaak-sprays, oplosmiddelen, op alcohol gebaseerde schoonmaakmiddelen of schuurmiddelen. Dompel de kachel nooit onder in water!



Bewaar uw paneel bij voorkeur in de originele doos. Als u uw box niet meer heeft, dek het paneel dan af om deze tegen stof te beschermen. Plaats geen voorwerpen op het paneel. Bewaar de opslag droog, vorstvrij en direct zonlicht. Zorg er absoluut voor dat het paneel niet kan worden beschadigd door buigen of voorwerpen in de buurt. Als het paneel beschadigd is, mag deze niet meer worden gebruikt.



## CORRECTE VERWIJDERING VAN DIT PRODUCT

Deze markering geeft aan dat dit product in de hele EU niet met ander huishoudelijk afval mag worden weggegooid. Om mogelijke schade aan het milieu of de menselijke gezondheid door ongecontroleerde afvalverwijdering te voorkomen, moet u het op een verantwoorde manier recyclen om het duurzame hergebruik van materiële hulpbronnen te bevorderen. Om uw gebruikte apparaat te retourneren, gebruikt u de retour- en ophaalsystemen of neemt u contact op met de winkel waar het product is gekocht. Ze kunnen dit product meenemen voor milieuvriendelijke recycling.



## GEBRUIK

**WAARSCHUWING!** Lees alle instructies voordat u het paneel gebruikt om het risico op elektrische schokken of persoonlijk letsel te verminderen. Dit paneel is bedoeld voor huishoudelijk (kantoor) of persoonlijk gebruik alleen zoals beschreven in deze handleiding. Elk ander gebruik, inclusief maar niet beperkt tot commercieel, landbouw- of buitengebruik, wordt niet aanbevolen door de fabrikant en kan een elektrische schok, letsel en/of schade veroorzaken. Het gebruik van hulpstukken of accessoires die niet worden aanbevolen of verkocht door Invroheat kan gevaren veroorzaken en de garantie ongeldig maken.

De verwarming moet worden aangesloten op een 220V, 15 Amp eigen circuit, niets anders kan op hetzelfde circuit worden aangesloten. Als je bent niet zeker weet of uw woning hieraan voldoet, raadpleeg dan een gecertificeerde elektricien.

Steek het netsnoer rechtstreeks in het stopcontact. Sluit de verwarming niet aan op een verlengsnoer, overspanningsbeveiliging, timer, stroomonderbreker of een stopcontact met andere apparaten. Er bestaat gevaar voor oververhitting, storing, materiële schade, letsel of zelfs overlijden als deze instructies niet worden opgevolgd!

Deze verwarming wordt heet tijdens gebruik. Om brandwonden te voorkomen, laat het niet in aanraking komen met de blote huid.

Houd brandbare materialen, inclusief meubels, kussens, beddengoed, papier, kleding en gordijnen weg van de voorkant, zijkanten en achterkant van het paneel.

Bij elke verwarming is uiterste voorzichtigheid geboden wordt gebruikt door of in de buurt van kinderen, gehandicapten, huisdieren, of wanneer de verwarming zonder toezicht blijft werken. Trek altijd de stekker uit het stopcontact wanneer deze niet in gebruik is.

Gebruik geen verwarming met een beschadigd netsnoer of stekker of nadat er een storing is opgetreden gevallen, of op welke manier dan ook beschadigd is. Neem contact op met de fabrikant voor manieren om deze op te lossen problemen. Voer nooit zelf reparaties uit.

Niet buitenshuis gebruiken. Blootstelling aan de elementen inclusief regen, sneeuw, zon, wind of extreem temperaturen kunnen ervoor zorgen dat de verwarming onveilig wordt.

Dit paneel is niet bedoeld voor gebruik in badkamers, wasruimtes en soortgelijke binnenlocaties, en ook niet locaties beschermd door een GFCI.

Volg altijd alle instructies voor uw eigen veiligheid  
Haal altijd de stekker uit het stopcontact wanneer u van huis gaat!

De IH0202+R is een veilige manier om de kamer of speelruimte van een kind te verwarmen. Dit apparaat kan worden gebruikt door kinderen van acht (8) jaar oud en ouder. Personen met verminderde lichamelijke, zintuiglijke of mentale capaciteiten of die ervaring en kennis missen dienen onder toezicht geïnstrueerd te worden over de mogelijke gevaren zodat zij begrijpen hoe ze het paneel op een veilige manier moeten gebruiken.

# WARNING



Kinderen mogen niet spelen met of in de buurt van de verwarming, kinderen mogen de verwarming wel schoonmaken of onderhouden, tenzij onder toezicht. De verwarming kan worden schoongemaakt met een zachte, droge doek. Gebruik geen schuurmiddel oplosmiddelen om de verwarming schoon te maken omdat deze schade kan veroorzaken. Als het netsnoer beschadigd is, moet deze door de fabrikant, agent of een vergelijkbaar gekwalificeerde persoon / organisatie worden vervangen om gevaren te vermijden. Er moeten voorzorgsmaatregelen worden genomen om te voorkomen dat het verwarmingselement beschadigd; Het paneel mag niet op een onregelmatig oppervlak worden geïnstalleerd. Een wand van gipsplaat kan resulteren in oververhitting van het verwarmingselement, waardoor deze vervormt en niet meer bruikbaar is. Het apparaat moet worden losgekoppeld van de stroom levering bij onderhoud en bij vervanging van onderdelen. Als de plug moet worden verwijderd, moet deze duidelijk zichtbaar zijn en indicatie dat de plug verwijderd moet blijven.

### VEILIGHEID & TEMPERATUURREGELING

De veiligheid van ons product is van het grootste belang. Daarom hebben we technische kenmerken aan het paneel toegevoegd om gevaarlijke situaties te voorkomen. Om oververhitting te voorkomen, wordt een automatische uitschakelfunctie geactiveerd als de verwarming de maximale temperatuur bereikt (105 graden). Ook wordt het paneel elke 6 uur uitgeschakeld om 10 minuten af te koelen, automatisch zal de verwarming weer opstarten. U kunt de verwarming ook handmatige aanzetten, druk hiervoor op de stroomschakelaar. We raden sterk aan om het paneel niet te gebruiken als de omgevingstemperatuur hoger is dan 25 graden. Het vermindert de levensduur.

Raadpleeg regelmatig onze website voor de laatste gebruikersinformatie, tips en waarschuwingen. [www.INVROHEAT.com](http://www.INVROHEAT.com)

## GARANTIE

Dit certificaat vormt de enige garantie die wordt verleend op het hieronder beschreven product. Indien u van de garantie gebruik maakt vragen wij u de e garantiecoupon in te vullen en samen met de originele verkoopfactuur op te sturen. Voor meer informatie, neem dan contact op met onze klantenservice. Invroheat garandeert de oorspronkelijke koper voor een periode van 24 maanden (24 maanden) vanaf de aankoopdatum van het product. De garantie is uitsluitend bij normaal (huishoudelijk) gebruik. Deze garantie omvat de reparatie of vervanging van elk defect onderdeel van het product, zonder kosten, wanneer er een storing optreedt onder normale werkomstandigheden (zoals beschreven in deze handleiding) en binnen de garantieperiode van 24 maanden. Iedere aanspraak op garantie leidt niet tot verlenging van de garantieperiode. Voor elk nieuw of gerepareerd onderdeel wordt de garantie op dat onderdeel met 3 maanden verlengd.

NL

### DEZE GARANTIE VOORWAARDEN:

1. Invroheat is niet verantwoordelijk voor schade als gevolg van brand, overstroming, onlusten of enige overmacht. Het bedrijf is in het kader van deze garanties niet verantwoordelijk of aansprakelijk voor enige gevolgschade of schade van welke aard dan ook door of vanwege de storing of storing van of door het apparaat.
2. Uitgesloten van deze garantie zijn schade veroorzaakt door stoten, krassen, vallen, onjuist transport of installatie, en slijtage veroorzaakt door verkeerd gebruik van het apparaat.
3. Deze garantie vervalt indien: een interventie of reparaties worden geprobeerd door personen of met vervangende onderdelen die niet naar behoren zijn goedgekeurd door Invroheat.
4. Het serienummer (sticker op achterzijde) van het apparaat is verwijderd.
5. Er is misbruik of verkeerd gebruik in strijd geweest met de gebruiksaanwijzing, aansluiting op de verkeerde spanning of indien het product is onderworpen aan commercieel gebruik.
6. Als service onder garantie wordt aangevraagd en er geen fout of defect kan worden gevonden, zijn alle kosten voor rekening van de koper.
7. Deze garantie is niet meer geldig als informatie op het certificaat of de verkoopfactuur is verwijderd, onzichtbaar of op welke manier dan ook gewijzigd.

### GARANTIE COUPON

Infraroodstraler IH-0202+R (in te vullen door de koper)

E-mail dit gedeelte naar [garantie@invroheat.com](mailto:garantie@invroheat.com); of ga naar [www.invroheat.com/garantie](http://www.invroheat.com/garantie).

Volledige naam, adres:	_____	<b>WARRANTY COUPON</b>	Handtekening (koper)
Omschrijving probleem:	_____		
Modelnummer:	_____		
Ordernummer:	_____		
Aankoopdatum:	_____		
E-mail:	_____		
Telefoon:	_____		
			Date: ...-...- 20 ..

***INVROHEAT is CE, IEC, RoHS, FCC en CB gecertificeerd door SGS 's werelds toonaangevend inspectie-, verificatie-, test- en certificeringsbedrijf.***



UW Veiligheid is het aller belangrijkste! De veiligheid is optimaal gewaarborgd door een intensieve samenwerking met SGS (SGS, met 2.600 kantoren en 94.000 medewerkers, is wereldleider op het gebied van: inspectie, controle, analyse en certificering). De oprolbare en de paneel-verwarming is voorzien van alle verplichte veiligheidscertificaten en keurmerken. Daar bovenop hebben wij een aantal extra veiligheidsmaatregelen genomen. Zo is de verwarming voorzien van een oververhittingthermostaat, is de PET-film vervangen voor Polycarbonaat, wordt uw afbeelding geprint met een inkt op waterbasis, buiten de milieu-winst is dit ook veiliger

## INVROHEAT'S CERTIFICATEN OVERZICHT

NL



**INDIEN U WENST KUNT U EEN KOPIE DOWNLOADEN**  
OP: <https://invroheat.com/certificaten/>

# U kunt een kopie van de handleiding downloaden in uw voorkeurstaal op [www.invroheat.com/manual](http://www.invroheat.com/manual)



**INVROHEAT  
WALLHEATER**

Contact and addresses

NL

## INVROHEAT BV HEADQUARTERS

Leeghwaterstraat 2b  
2811DV Reeuwijk  
The Netherlands  
+31.85.773.7530  
info@invroheat.com  
Maandag tot Vrijdag van 9.00 tot 18.00  
www.invroheat.com  
Chamber of Commerce: 63645327

## INVROHEAT INTERNATIONAL LTD.

Unit 1104, 11/F Crawford House  
70 Queen, Aô's Road Central  
Central  
Hong Kong  
+86.137.2872.0294  
info@invroheat.com  
Maandag tot Vrijdag van 9.00 tot 18.00

## INVROHEAT BV SHOWROOM

Leeghwaterstraat 2b  
2811DV Reeuwijk  
The Netherlands  
+31.85.773.7530  
info@invroheat.com  
Maandag tot Vrijdag  
van 9.00 tot 18.00

## INVROHEAT WEBSALES

Postbus 6035  
7401JA Deventer  
The Netherlands  
+31.88.0086.543  
websales@invroheat.com  
Maandag tot Vrijdag  
van 9.00 tot 18.00

## INVROHEAT PRODUCTION

Chuangye 1st Road  
Dongguan Shi Dong Huan  
Er Lu 13 Guangdong  
China  
info@invroheat.com  
Maandag tot Vrijdag  
van 9.00 tot 18.00

## INVROHEAT CANADA

3198 Liptay Avenue  
L6M OJ9 Oakville, ON  
Canada  
+1.647.961.0275  
info@invroheat.com

## INVROHEAT USA

1 Venture, Suite 200  
Irvine, CA 92618  
USA  
+1.949.599.6159  
info@invroheat.com

## INVROHEAT SOUTH AFRICA

1 Lea Road Lakeside  
Capetown 7945  
South Africa  
+27.82.941.7717  
info@invroheat.com

## INVROHEAT ISRAEL

Attn. Mr. Daniel Y. Blog  
Bilu 22/3, Raanana  
4358122  
Israel  
+972.52.545.2939  
daniel@invroheat.com

## INVROHEAT EQUADOR

Du las Uvillas 102  
N13-134 Quito  
Republic of Equador  
info@invroheat.com





**INVROHEAT**  
**WALLHEATER**  
Changing the world of home heating

**AANTEKENINGEN**

**NL**



**INVROHEAT**  
**WALLHEATER**  
Changing the world of home heating

**AANTEKENINGEN**

**NL**