

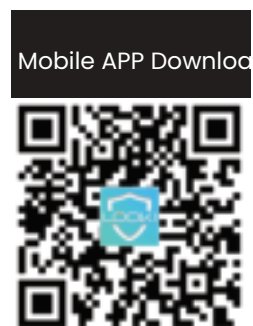

APP INSTRUCTIONS/ APP INSTRUCTIES



***The app interface in this manual is for illustration purpose only and may slightly differ from the real app interface.**

***De app-interface in deze handleiding dient alleen ter illustratie en kan enigszins afwijken van de echte app-interface.**

DUTCH

- 4 Selecteer en klik op "Kleine Huishoudelijke Apparaten".
- 5 Selecteer en klik op "Robot Vacuum".



- 6 Schakel de aan/uit-schakelaar aan de zijkant van de robotreiniger in om de machine in te schakelen (1 - AAN, 0 - UIT), zoals aangegeven in de figuur.

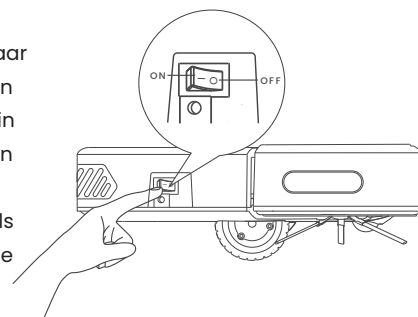

- 7 Nadat de robotreiniger is ingeschakeld en de opstarttoon is afgelopen, houdt u de aan/uit-knop op het paneel 5 seconden lang ingedrukt tot de zoemer piept en de Wi-Fi-LED-indicator knippert.

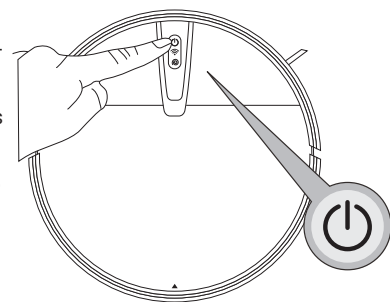

6

DUTCH

- 8 Selecteer de naam van uw thuis Wi-Fi en voer het Wi-Fi wachtwoord in, klik dan op "Volgende", zoals getoond in de figuur.

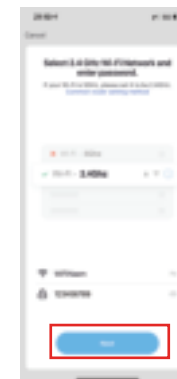

Opmerking: Alleen een 2,4 GHz Wi-Fi-netwerk wordt ondersteund.

- 9 Zorg ervoor dat het Wi-Fi-LED-lampje op de Robot Cleaner knippert, vink dan het vakje "Bevestig dat het lampje snel knippert" aan en klik op "Volgende" om verbinding te maken. Wacht tot de Robot Cleaner met succes is toegevoegd en klik dan op "Gereed". Het kan even duren voordat de Robot Cleaner verbinding maakt met het Wi-Fi-netwerk, afhankelijk van de signaalsterkte.

Reset Wi-Fi: Als de verbinding wordt verbroken of voordat u verbinding maakt met een ander mobiel apparaat, start u de Robot Cleaner opnieuw op en drukt u binnen 10 seconden lang op de aan/uit-knop gedurende 5 seconden tot hij een pieptoon geeft; maak vervolgens opnieuw verbinding met het Wi-Fi-netwerk.

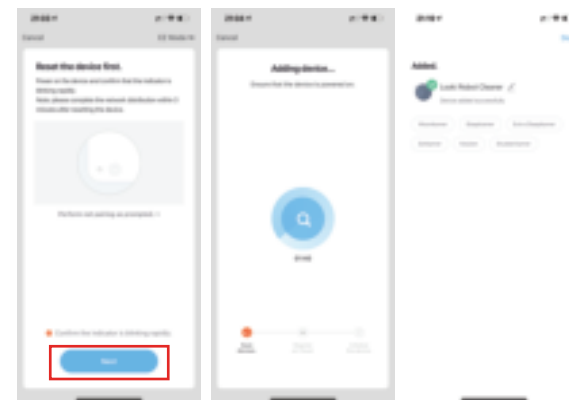

Reset WiFi: In case of connection timeout or before connecting another cell phone, first switch on the device and, within 10 seconds, long press the Start/Stop button for 5 seconds till it beeps, and then re-connect it to WiFi network.

7

DUTCH

- 10 Klik op "Robot Stofzuiger" om de bedieningsinterface te openen, zoals getoond in de figuur.

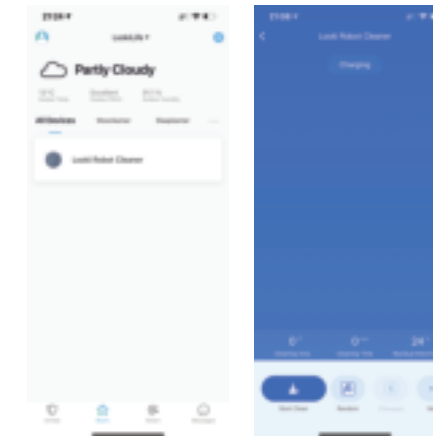

- 11 Als de robotreiniger niet reageert, verschijnt een pagina voor het oplossen van problemen. Klik op "Switch Pairing Mode" om de reden van de fout te bekijken of klik op "Retry" om het apparaat opnieuw toe te voegen.



- 12 Om de Robot Cleaner te ontkoppelen, klikt u op "Me" in de rechter benedenhoek, en vervolgens op Home Management > Home Name > Delete Home, zoals weergegeven in de figuur. **Opmerking:** Om de Robot Cleaner opnieuw aan te sluiten op de App, herhaalt u de vorige handelingen.

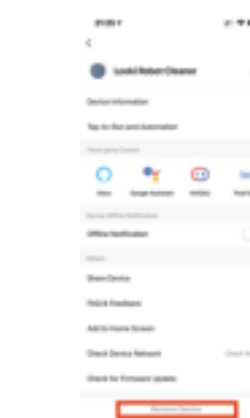

8

ENGLISH

We have the right to change or update the app at any time without prior notice.

- 1 Download the App by scanning the QR code with your mobile device or search for "LookiLife" on Google Play Store or Apple App Store. Before using the app, make sure your mobile device is connected to a Wi-Fi network.

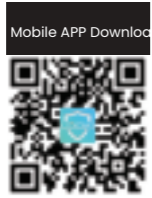

- 2 Open the "LookiLife" App and register a new account if you don't have an existing account. Enter the required information to create an account and set a password.

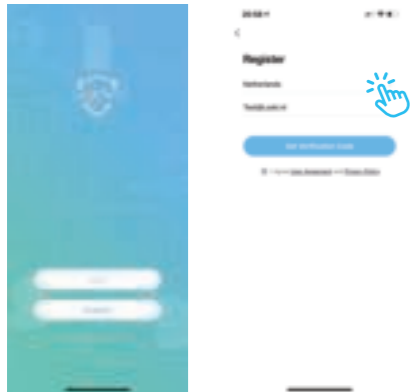

- 3 After the password is set, login to enter Home, then click on "Add Device".



1

ENGLISH

- 4 Select and click on "Small Home Appliances".
- 5 Select and click on "Robot Vacuum".



- 6 Toggle the power switch at the side of the Robot Cleaner to turn on the machine (1 – ON, 0 – OFF), as shown in the figure.

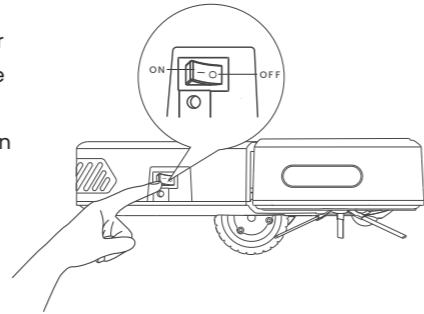

- 7 After the Robot Cleaner has powered on and the start-up tone is finished, long press the power button on the panel for 5 seconds till the buzzer beeps and Wi-Fi LED indicator flashes.

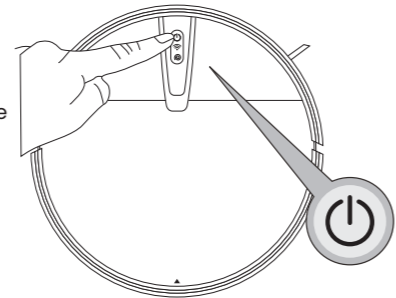

2

ENGLISH

- 8 Select the name of your home Wi-Fi and enter the Wi-Fi password, then click on "Next", as shown in the figure.

Note: Only 2.4GHz Wi-Fi network is supported.

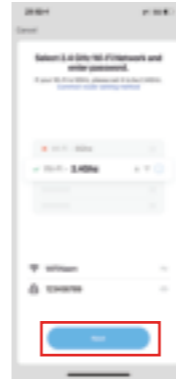

- 9 Make sure the Wi-Fi LED indicator on the Robot Cleaner is flashing, then check the "Confirm indicator rapidly blink" box and click on "Next" to connect. Wait for the Robot Cleaner to be added successfully, then click on "Done". It may take some time for the Robot Cleaner to connect to the Wi-Fi network, depending on the signal strength.

Reset Wi-Fi: If the connection times out or before connecting to another mobile device, restart the Robot Cleaner and within 10 seconds, long press the power button for 5 seconds till it beeps, then reconnect to Wi-Fi network.

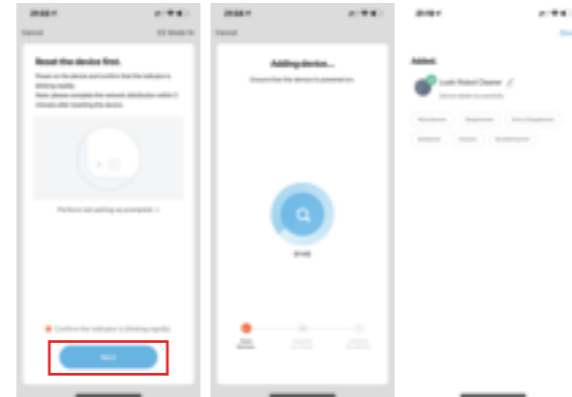

Reset WiFi: In case of connection timeout or before connecting another cell phone, first switch on the device and, within 10 seconds, long press the Start/Stop button for 5 seconds till it beeps, and then re-connect it to WiFi network.

3

ENGLISH

- 10 Click on "Robot Vacuum Cleaner" to enter the control interface, as shown in the figure.

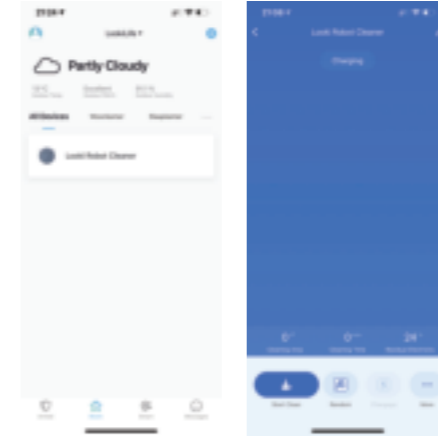

- 11 If the Robot cleaner does not respond, a troubleshooting page will be displayed. Click on "Switch Pairing Mode" to view the reason for the error or click on "Retry" to add the device again.

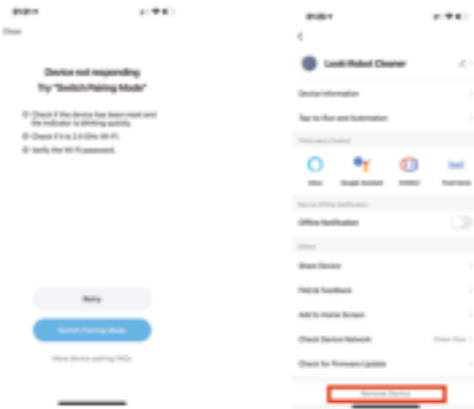

4

- 12 To disconnect the Robot Cleaner, click on "Me" at the lower right corner, then click on Home Management > Home Name > Delete Home, as shown in the figure. Note: To reconnect the Robot Cleaner to App, repeat the previous operations.

DUTCH

Wij hebben het recht om de app te allen tijde zonder voorafgaande kennisgeving te wijzigen of bij te werken.

- 1 Download de App door de QR code te scannen met uw mobiele apparaat of zoek naar "LookiLife" in Google Play Store of Apple App Store. Voordat u de app gebruikt, moet u ervoor zorgen dat uw mobiele apparaat is verbonden met een Wi-Fi-netwerk.



- 2 Open de "LookiLife" App en registreer een nieuwe account als u nog geen bestaande account heeft. Voer de vereiste informatie in om een account aan te maken en een wachtwoord in te stellen.

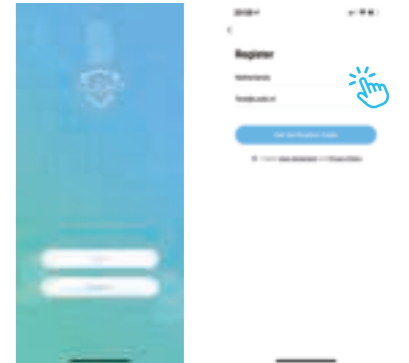

- 3 Nadat het wachtwoord is ingesteld, logt u in om naar Home te gaan, klik dan op "Add Device".



5