

D	Originalbetriebsanleitung	Laubsauger	5
GB	Translation of the original instructions	Leaf vacuum	9
F	Traduction du mode d'emploi d'origine	Aspirateur de feuilles	13
I	Traduzione del Manuale d'Uso originale	Aspirafoglie	17
NL	Vertaling van de originele gebruiksaanwijzing	Bladzuiger	21
CZ	Překlad originálního návodu k provozu	Vysavač listí	25
SK	Preklad originálneho návodu na prevádzku	Vysávač lístia	29
H	Az eredeti használati utasítás fordítása	Levélszívó - fűvó berendezés	33
	ORIGINAL-KONFORMITÄTSERKLÄRUNG		37

EC-DECLARATION OF CONFORMITY •
 DECLARATION CE DE CONFORMITÉ •
 DICHAZIONE DI CONFORMITÀ CE •
 EG-CONFORMITEITVERKLARING •
 PROHLÁŠENÍ O SHODĚ EU •
 VYHLÁSENIE O ZHODE EÚ •
 AZONOSSÁGI NYILATKOZAT EU



GLS 3000 VARIO

94381

GÜDE GmbH & Co. KG
 Birkichstrasse 6
 74549 Wolpertshausen
 Deutschland



A

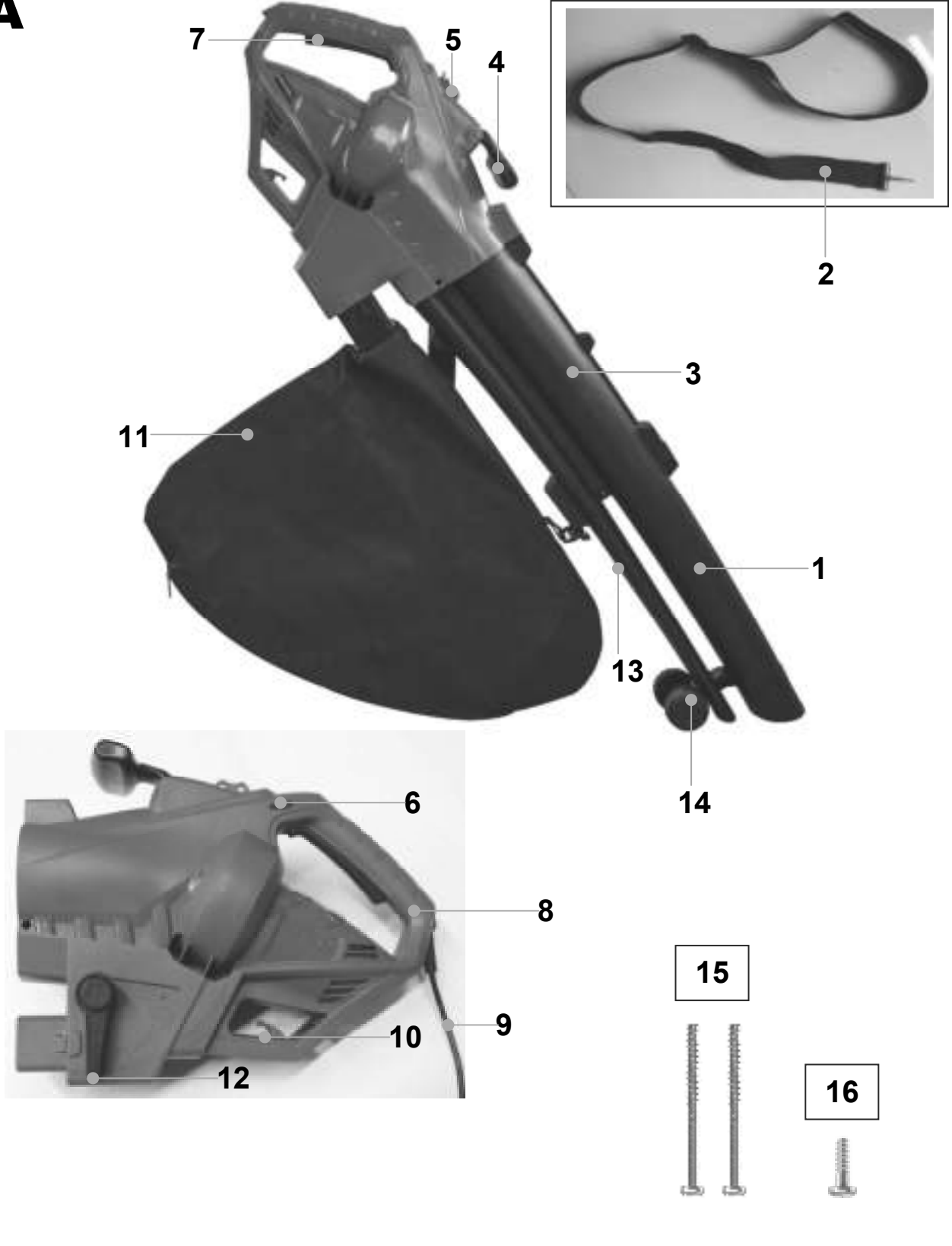

B

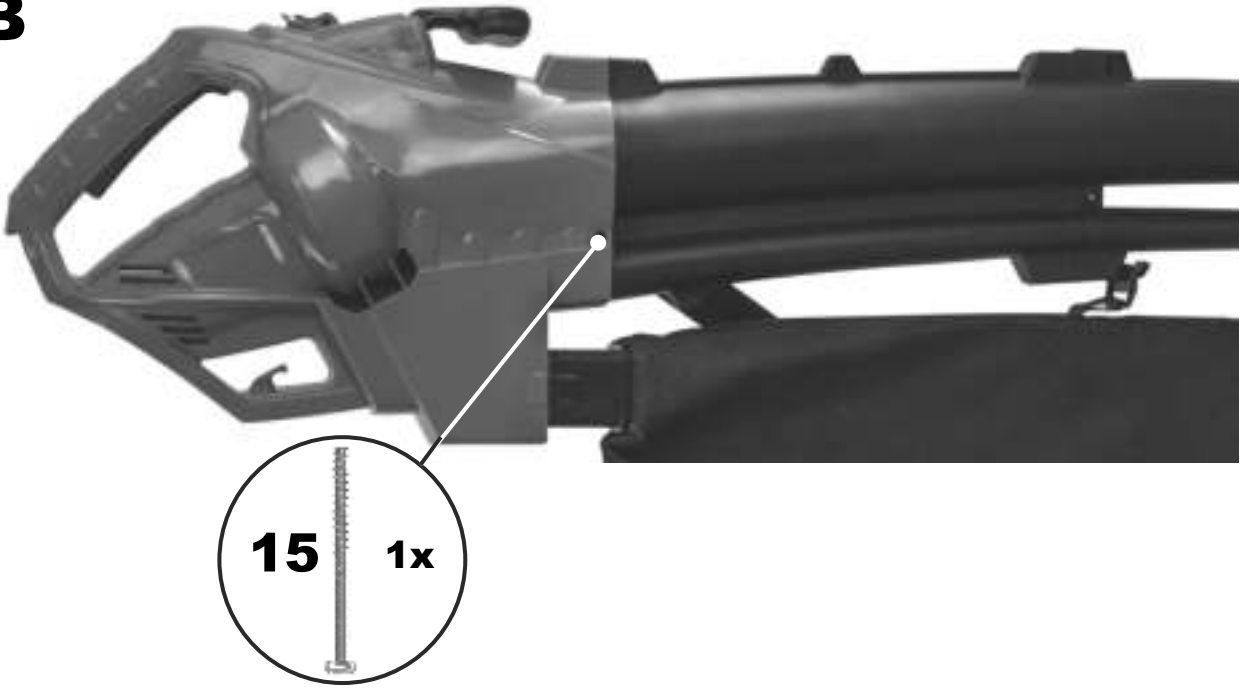

C

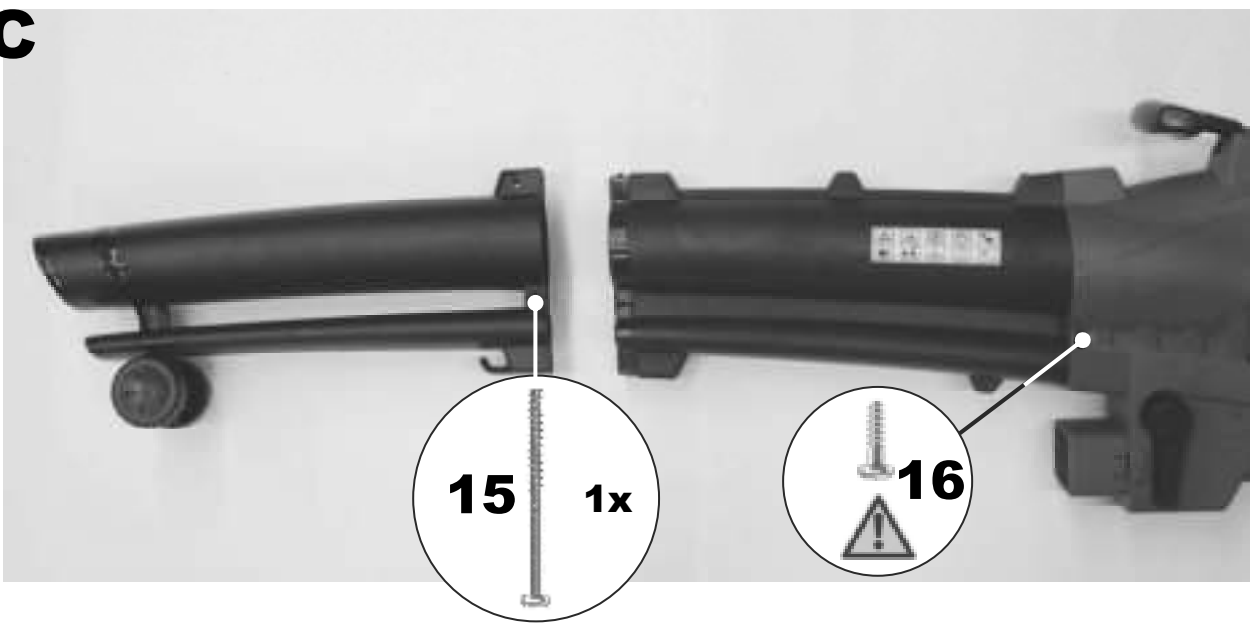

D



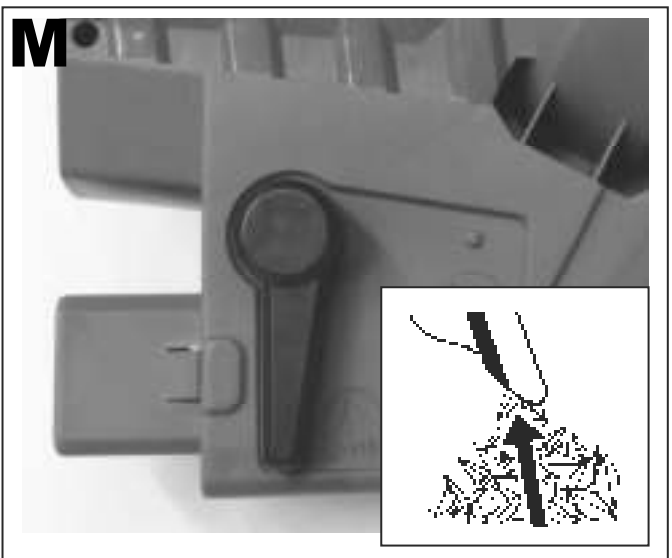
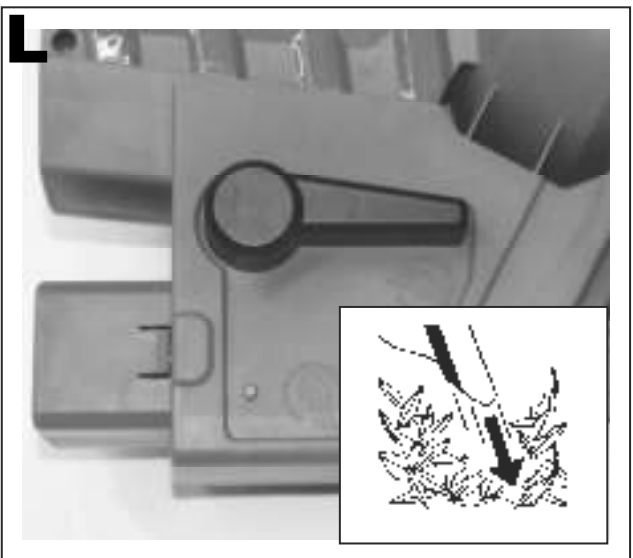
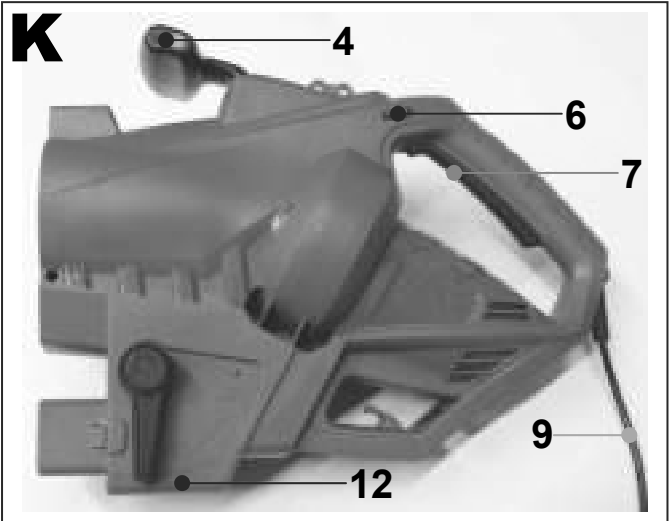

Einleitung

Damit Sie an Ihrem neuen Gerät möglichst lange Freude haben, bitten wir Sie, die Betriebsanweisung und die beiliegenden Sicherheitshinweise vor Ingebrauchnahme sorgfältig durchzulesen. Ferner wird empfohlen, die Gebrauchsanweisung für den Fall aufzubewahren, dass Sie sich die Funktionen des Artikels später nochmals ins Gedächtnis rufen möchten.

Im Rahmen ständiger Produktweiterentwicklung behalten wir uns vor zur Verbesserung technische Änderungen umzusetzen. Abbildungen können daher abweichen.

Bei diesem Dokument handelt es sich um die Originalbetriebsanweisung.

Lieferumfang

Nehmen Sie das Gerät aus der Transportverpackung und prüfen Sie die Vollständigkeit und das Vorhandensein folgender Teile:

- Laubsauger
- Laubfangsack
- Schultergurt

Sollten Teile des Lieferumfangs fehlen oder beschädigt sein, wenden Sie sich bitte an Ihren Händler.

Bestimmungsgemäße Verwendung

Der Laubsauger mit Saug- und Blasfunktion darf ausschließlich für Laub oder Gartenabfälle wie Gras und kleine Zweige verwendet werden.

Es dürfen mit dieser Maschine keine anderen Arbeiten verrichtet werden, als die Arbeiten, für die die Maschine gebaut ist und die in der Bedienungsanleitung beschrieben werden.

Jeder darüber hinausgehende Gebrauch gilt als nicht bestimmungsgemäß. Für daraus resultierende Schäden oder Verletzungen haftet der Hersteller nicht. Bitte beachten Sie das dieses Gerät bestimmungsgemäß nicht für den gewerblichen Einsatz konstruiert sind.

Gerätebeschreibung (Abb. A)

1. Vorderes Saugrohr
2. Schultergurt
3. Hinteres Saugrohr
4. Halteknauf
5. Einhängung Schultergurt
6. Variabel Speed Einstellung
7. Betriebsschalter Ein-/Ausschalter
8. Griff
9. Netzstecker/Netzkabel
10. Kabelzugentlastung
11. Laubfangsack
12. Einstellhebel Saug-/Blasfunktion
13. Blasrohr
14. Führungsrollen

Technische Daten

Anschluss:	230 V~50 Hz
Motorleistung:	3000 W P1
Schutzklasse:	II
Schutzart:	IPX0
Luftgeschwindigkeit:	max. 230 km/h
Saug-/Blasvolumen:	max. 792 m³/h
Häckselrate:	10:1
Laubsackvolumen:	35 l
Aufbaumaße:	1120x160x315mm
Gewicht:	3,0/3,8 kg

Anforderungen an den Bediener

Der Bediener muss vor Gebrauch des Gerätes aufmerksam die Bedienungsanleitung gelesen haben.

Qualifikation

Außer einer ausführlichen Einweisung durch eine sachkundige Person ist keine spezielle Qualifikation für den Gebrauch des Gerätes notwendig.

Mindestalter

Das Gerät darf nur von Personen betrieben werden, die das 16. Lebensjahr vollendet haben. Eine Ausnahme stellt die Benutzung als Jugendlicher dar, wenn die Benutzung im Zuge einer Berufsausbildung zur Erreichung der Fertigkeit unter Aufsicht eines Ausbilders erfolgt.

Schulung

Die Benutzung des Gerätes bedarf lediglich einer entsprechenden Unterweisung. Eine spezielle Schulung ist nicht notwendig.

Vor Inbetriebnahme

Montage

Montage Saug- und Blasrohr (Abb. B+C)

Stecken Sie das hintere Saugrohr (Abb. A/3) in die Öffnung an der Motoreinheit und befestigen Sie dieses wie in Abb. B zu sehen mit der Schraube (Abb. A/15).

Drehen Sie nun den Laubsauger um und schrauben Sie, wie in Abb. C zu sehen, die kleine Schraube (Abb. A/16) ein.

Fixieren Sie nun das vordere Saugrohr (Abb. A/1) mit der zweiten Schraube (Abb. A/15).

Montage Laubfangsack (Abb. D)

1. Hängen Sie den Laubfangsack wie in (Abb. D) beschrieben in die Aufnahme am Saugrohr ein.
2. Der Anschluss des Laubfangsacks wird durch Drücken der Arretierung an der Motoreinheit eingerastet.

Der Laubfangsack kann in umgekehrter Reihenfolge wieder demontiert werden.

Einhängen des Schultergurtes (Abb. E)

Haken Sie den Schultergurt in die Vorrichtung Abb. A/5) ein, jetzt kann der Schultergurt je nach Bedarf in der Länge verstellt werden.



Achten Sie bitte auf festen Sitz der montierten Teile.



Prüfen Sie das Gerät vor jeder Inbetriebnahme auf:

- Beschädigte Kabel
- Festen Sitz sämtlicher Verschraubungen

Sicherheitshinweise

Die Bedienungsanleitung muss vor der ersten Anwendung des Gerätes ganz durchgelesen werden. Falls über den Anschluss und die Bedienung des Gerätes Zweifel entstehen sollten, wenden Sie sich an den Hersteller (Service-Abteilung).

UM EINEN HOHEN GRAD AN SICHERHEIT ZU GEWÄHRLEISTEN, BEACHTEN SIE AUFMERKSAM FOLGENDE HINWEISE:





Achtung! Nur an Stromnetz mit Fehlerstromschalter (FI) anschließen!

⚠️ Betreiben Sie den Laubsauger nie ohne Saug-/Blasrohr!

- Der Benutzer ist verantwortlich für Unfälle oder Gefährdungen, die Dritten persönlich oder Ihrem Eigentum zustoßen.
- Kinder und Haustiere sollten sich nur in sicherer Entfernung zu dem laufenden Laubsauger aufhalten (mindestens 6 Meter).
- Tragen Sie immer sichere, rutschfeste Schuhe, Handschuhe, Schutzbrille, Gehörschutz und lange Hosen, wenn Sie mit dem Laubsauger arbeiten.
- Tragen Sie eine Atemmaske, wenn Sie den Laubsauger in staubiger Umgebung benutzen.
- Richten Sie den laufenden Laubsauger niemals auf das Gesicht.
- Achten Sie darauf weder Hände, Füße, Haare noch Kleidungsstücke in die Nähe von Öffnungen und beweglichen Teilen zu bringen.
- Tragen Sie keine weiten Kleidungsstücke oder Schmuckstücke, die in den Lufteinlass gezogen werden könnten.
- Achten Sie stets darauf, dass der Laubsauger richtig montiert wurde, bevor Sie ihn in Betrieb nehmen.
- Benutzen Sie den Laubsauger niemals bei Regen oder Nässe.
- Überprüfen Sie die Hauptleitungen regelmäßig und lassen Sie defekte Leitungen von Service- oder Fachpersonal austauschen.
- Halten Sie alle Griffe und Halterungen trocken und sauber.
- Stellen Sie sicher, dass alle außen liegenden Muttern, Bolzen und Schrauben festgezogen und sicher sind, bevor Sie den Laubsauger einschalten.

Kennzeichnungen

Produktsicherheit:

	
Produkt ist mit den einschlägigen Normen der Europäischen Gemeinschaft konform	Schutzisoliert

Verbote:

	
Vor Regen und Feuchtigkeit schützen! Kein nasses Gras schneiden!	



Warnung:

	
Verletzungsgefahr durch weggeschleuderte Teile.	Lesen Sie die Gebrauchsanleitung
	
Warnung vor Einzugsgefahr	Vor Wartungsarbeiten den Stecker ziehen

Gebote:

	
Lesen Sie die Gebrauchsanleitung sorgfältig durch. Machen Sie sich mit dem Gebrauch des Gerätes vorab sorgfältig vertraut.	Gehörschutz benutzen Augenschutz benutzen









Umweltschutz:

	
Abfall nicht in die Umwelt sondern fachgerecht entsorgen.	Verpackungsmaterial aus Pappe kann an den dafür vorgesehenen Recycling-Stellen abgegeben werden.
	
Schadhafte und/oder zu entsorgende elektrische oder elektronische Geräte müssen an den dafür vorgesehenen Recycling-Stellen abgegeben werden.	

Verpackung:

	
Vor Nässe schützen Achtung zerbrechlich Packungsorientierung Oben	

Technische Daten:

	
Anschluss	Motorleistung
	
Motordrehzahl	Luftgeschwindigkeit
	
Saug-/Blasvolumen	Häckselrate
	
Laubsackvolumen	Gewicht

Sonstige Hinweise:

	
Lärmwertangabe	

Gerätespezifische Sicherheitshinweise

⚠️ Stecker nur bei ausgeschaltetem Gerät in die Steckdose bzw. das Verlängerungskabel einstecken

- Prüfen Sie vor jedem Gebrauch das Gerät, die Strom- und Verlängerungsleitungen auf Beschädigungen.
- Die Geräteanschlussleitung immer nach hinten vom Gerät wegführen.
- Tragen Sie das Gerät nicht am Kabel.
- Ziehen Sie immer den Stecker aus der Steckdose – wenn Sie das Gerät nicht benutzen, es

transportieren, es unbeaufsichtigt lassen. Ebenfalls wenn Sie das Gerät auf Beschädigung kontrollieren, es reinigen oder Blockierungen entfernen.

- Lassen Sie den Laubsauger niemals laufen, wenn er auf der Seite liegt. Er wurde nur für die Bedienung in aufrechter Position entwickelt.
- Saugen Sie keine brennenden Materialien wie z.B. Grillkohle, Asche, etc. ein.
- Saugen Sie keine entflammaren, giftigen oder explosive Materialien ein.
- Das Gerät funktioniert nur mit montiertem Laubfangsack.
- Überqueren Sie mit dem angeschalteten, laufenden Laubsauger keine Kieswege oder Straßen.
- Füllen Sie nichts von Hand in die Einlassöffnung ein.
- Benutzen Sie das Gerät nur bei ausreichend Tageslicht oder mit ausreichender künstlicher Beleuchtung.
- Vermeiden Sie das Betreiben des Gerätes im nassen Gras. Sowie das Einsaugen von nassen Blättern etc.
- Achten Sie besonders an Abhängen auf sicheren Stand.
- Halten Sie die Luftöffnungen immer sauber.
- Vor dem Arbeitsbeginn sind mit Rechen und Besen Fremdkörper zu lösen, die das Gerät Beschädigen könnten. Oder durch das Wegschleudern/Wegblasen Verletzungen und Beschädigungen hervorrufen könnten.
- Bei staubigen Bedingungen ist die Oberfläche leicht zu befeuchten.

Während dem Arbeiten



Tragen Sie eine Schutzbrille einen Gehörschutz sowie Handschuhe beim Arbeiten mit dem Laubsauger. Arbeiten Sie immer mit rutschfestem Schuhwerk niemals barfuß oder in Sandalen.



Achten Sie auf den angemessenen Abstand von Personen, Kindern und Lebewesen.

Verwenden Sie das Gerät nur mit dem mitgelieferten Schultergurt und betreiben das Gerät mit beiden Händen.

Achten Sie auf einen sicheren Stand.



Beim Arbeiten können Steine oder andere Teile weggeschleudert/geblasen werden, die zu schweren Verletzungen führen können.

Verhalten im Notfall

Leiten Sie die der Verletzung entsprechend notwendigen Erste Hilfe Maßnahmen ein und fordern Sie schnellst möglich qualifizierte ärztliche Hilfe an. Bewahren Sie den Verletzten vor weiteren Schädigungen und stellen Sie diesen ruhig.

Für einen eventuell eintretenden Unfall sollte immer ein Verbandskasten nach DIN 13164 am Arbeitsplatz griffbereit vorhanden sein. Dem Verbandskasten entnommenes Material ist sofort wieder aufzufüllen. Wenn Sie Hilfe anfordern, machen Sie folgende Angaben:

1. Ort des Unfalls
2. Art des Unfalls
3. Zahl der Verletzten
4. Art der Verletzungen

Bedienung

Beachten Sie bitte die gesetzlichen Bestimmungen zur Lärmschutzverordnung, die örtlich unterschiedlich sein können.



Nehmen Sie das Gerät erst dann in Betrieb, wenn Sie die Montage vollständig durchgeführt haben. Das Gerät funktioniert nur mit montiertem Laubfangsack. Vor jeder Inbetriebnahme ist die Geräteanschlussleitung auf Anzeichen von Beschädigungen zu untersuchen und darf nur in einwandfreiem Zustand betrieben werden.

Gurtlänge bestimmen

Gurtlänge des Schultergurtes (Abb. A/2) so einstellen, dass das Saugrohr knapp über dem Boden geführt werden kann. Zusätzlich dienen zur leichteren Führung des Saugrohres die montierten Führungsrollen am Boden.

Gerät anschließen und einschalten

Stecken Sie den Netzstecker (Abb. A+K/9) in das Verlängerungskabel ein und hängen Sie das Verlängerungskabel in die Kabelzugentlastung (Abb. A/10) ein um dieses zu sichern. Siehe auch Abb. J. Zum Ein-/Ausschalten des Gerätes betätigen Sie den Betriebsschalter (Abb. A+K/7) um das Gerät zu stoppen lassen Sie den Hebel wieder los.

Betriebsart wählen

Saugen (Abb. M)

Drehen Sie den Einstellhebel (Abb. M) ganz nach unten auf die Funktion Saugen diese Einstellung können Sie bei Ein-/ oder Ausgeschaltetem Gerät anwenden.



Das Gerät funktioniert nur mit montiertem Laubfangsack.

Blasen (Abb. L)

Drehen Sie den Einstellhebel (Abb. L) ganz nach oben auf die Funktion Blasen diese Einstellung können Sie bei Ein-/ oder Ausgeschaltetem Gerät anwenden.



Entleeren Sie vor dem Blasbetrieb den Fangsack. Ansonsten könnte aufgesaugtes Sauggut wieder austreten.

Fangsack entleeren

Entleeren Sie den Fangsack (Abb. A/11) rechtzeitig. Bei hohem Füllgrad lässt die Saugleistung deutlich nach. Führen Sie organische Abfälle der Kompostierung zu.

- Gerät ausschalten und Netzstecker ziehen
- Reißverschluss am Fangsack (Abb. A/11) öffnen und Sauggut ausschütten.
- Anschließend den Reißverschluss wieder vollständig schließen und das Gerät wieder einstecken und einschalten.

Drehzahlregulierung

Am Drehzahlregler (Abb. A/6) kann die Drehzahl mittels des Drehrades eingestellt werden. Stufen 1-6.

Training

Lesen Sie die Betriebs- und Wartungsanleitung sorgfältig durch. Machen Sie sich gründlich mit den Steuerungseinrichtungen und dem ordnungsgemäßen Gebrauch des Gerätes vertraut. Sie müssen wissen, wie das Gerät arbeitet, und wie die Steuerungseinrichtungen schnell ausgeschaltet werden können. Lassen Sie niemals Kinder mit dem Gerät arbeiten. Lassen Sie niemals Erwachsene ohne ordnungsgemäße Einweisung mit dem Gerät arbeiten. Halten Sie den Arbeitsbereich frei von sämtlichen Personen, insbesondere kleinen Kindern, und Haustieren. Seien Sie vorsichtig, um zu vermeiden, dass Sie ausrutschen oder hinfallen.

Gewährleistung

Die Gewährleistungszeit beträgt 12 Monate bei gewerblicher Nutzung, 24 Monate für Verbraucher und beginnt mit dem Zeitpunkt des Kaufs des Gerätes.

Die Gewährleistung erstreckt sich ausschließlich auf Mängel, die auf Material- oder Herstellungsfehler zurückzuführen sind.

Bei Geltendmachung eines Mangels im Sinne der Gewährleistung ist der Kaufbeleg - der das Verkaufsdatum auszuweisen hat - mit Verkaufsdatum beizufügen.

Von der Gewährleistung ausgeschlossen sind unsachgemäße Nutzung, wie z. B. Überlastung des Gerätes, Gewaltanwendung, Beschädigungen durch Fremdeinwirkung, Fremdkörper, sowie Nichtbeachtung der Gebrauchs- und Aufbauanleitung und normaler Verschleiß.

Entsorgung

Die Entsorgungshinweise ergeben sich aus den Piktogrammen, die auf dem Gerät bzw. der Verpackung aufgebracht sind. Eine Beschreibung der einzelnen Bedeutungen finden Sie im Kapitel „Kennzeichnung“.

Entsorgung der Transportverpackung

Die Verpackung schützt das Gerät vor Transportschäden. Die Verpackungsmaterialien sind in der Regel nach umweltverträglichen und entsorgungstechnischen Gesichtspunkten ausgewählt und deshalb recycelbar. Das Rückführen der Verpackung in den Materialkreislauf spart Rohstoffe und verringert das Abfallaufkommen. Verpackungsteile (z.B. Folien, Styropor®) können für Kinder gefährlich sein. **Es besteht Erstickungsgefahr!** Bewahren Sie Verpackungsteile außerhalb der Reichweite von Kindern auf und entsorgen Sie sie so schnell wie möglich.

Service

Sie haben **technische Fragen? Eine Reklamation? Benötigen Ersatzteile oder eine Bedienungsanleitung?** Auf unserer Homepage www.guede.com im Bereich **Service** helfen wir Ihnen schnell und unbürokratisch weiter. Bitte helfen Sie uns Ihnen zu helfen. Um Ihr Gerät im Reklamationsfall identifizieren zu können, benötigen wir die Seriennummer sowie Artikelnummer und Baujahr. Alle diese Daten finden Sie auf dem Typenschild. Um diese Daten stets zur Hand zu haben, tragen Sie diese bitte unten ein.

Seriennummer:

Artikelnummer:

Baujahr:

Tel.: +49 (0) 79 04 / 700-360

Fax: +49 (0) 79 04 / 700-51999

E-Mail: support@ts.guede.com

Wichtige Kundeninformation

Bitte beachten Sie, dass eine Rücksendung innerhalb oder auch außerhalb der Gewährleistungszeit grundsätzlich in der Originalverpackung erfolgen sollte. Durch diese Maßnahme werden unnötige Transportschäden und deren oft strittige Regelung wirkungsvoll vermieden. Nur im Originalkarton ist Ihr Gerät optimal geschützt und somit eine reibungslose Bearbeitung gesichert.

Wartung



Schalten Sie das Gerät vor Wartungs- und Reinigungsarbeiten immer ab und warten Sie bis das Gerät vollends stillsteht. Ziehen Sie den Netzstecker.

Wartungsarbeiten, die in diesem Handbuch nicht ausdrücklich beschrieben sind, müssen von Fachpersonal ausgeführt werden, da Gefahrensituationen entstehen können, auf die der Bediener nicht vorbereitet ist. Austausch von Ersatzteilen dürfen ausschließlich von Fachpersonal ausgeführt werden.



Bei Verstopfungen bitte folgendes beachten:

Das Saug-/Blasrohr darf nur zur Reinigung entfernt werden und muss nach Beendigung der Reinigungsarbeiten unbedingt wieder ordnungsgemäß montiert werden!

Reinigung

- Das Gerät darf nicht mit Hochdruckreinigern oder unter fließendem Wasser gereinigt werden.
- Verwenden Sie keine scharfen, ätzenden Reinigungsmittel.
- Nach Beendigung der Arbeit, nehmen Sie den Laubfangsack ab und stülpen diesen um. Reinigen Sie den Laubfangsack gründlich, ansonsten können Schimmel und unangenehme Gerüche entstehen.
- Ein stark verschmutzter Laubfangsack kann mit Wasser und Seife gereinigt werden.
- Halten Sie Gerät und Lüftungsschlitze stets sauber und frei.
- Verschmutzungen am Gerät können mit einem feuchten Tuch gereinigt werden. Reinigen Sie das Saugrohr ebenfalls mit einem feuchten Tuch oder einer Bürste.

Fehlersuche

Die Tabelle zeigt mögliche Fehler, deren mögliche Ursache und Möglichkeiten zur Abhilfe. Sollten Sie das Problem trotzdem nicht beseitigen können, ziehen Sie eine Fachkraft zu Rate.



Vor Wartung- oder Reinigungsarbeiten das Gerät ausschalten und den Netzstecker ziehen.

Symptome	Mögliche Ursache	Abhilfe
Gerät läuft nicht an	Keine Netzspannung vorhanden	Netzanschluss und Sicherung überprüfen
	Kabel defekt	Durch Kundendienst-Werkstatt überprüfen und ggf. austauschen lassen.
	Anschlüsse am Motor gelöst	Durch Kundendienst-Werkstatt überprüfen und ggf. Instand setzen lassen.
Gerät saugt nicht	Fangsack ist voll	Fangsack entleeren
	Saugrohr verstopft	Saugrohr einigen
Geräte bläst nicht	Umschalter ist auf „Blasen“ gestellt	Auf „Saugen“ umschalten
	Umschalter ist auf „Saugen“ gestellt	Auf „Blasen“ umschalten.

Introduction

Please read thoroughly this operation manual and attached safety instructions to enjoy your machine. We further recommend to retain the operation manual for future references. We reserve right to make technical changes for the purpose of improvement in the course of continuous product development.

Translation of original operating instructions.

Supply includes

Take the appliance out of the transport container and check whether there are the following parts:

- Leaf vacuum
- Leaf collection bag
- Shoulder strap

If any parts are missing or are damaged, please contact your dealer.

Use as designated

Leaf vacuum including the suction and blowing feature may only be used for leaves and garden waste such as grass and small branches.

The appliance cannot be used for works other than those for which it has been designed and that are specified in the Operating Instructions.

Any other use will be considered a use in conflict with the designation. The manufacturer will not be liable for any consequential damage and injuries. Please be sure to know that our appliances have not been designed for industrial use.

Appliance description (pic. A)

1. Front suction tube
2. Shoulder strap
3. Back suction/blowing tube
4. Fixture
5. Shoulder strap eye
6. Variable speed adjustment
7. ON/OFF button
8. Handle
9. Plug/feeder cable
10. Cable strain relief equipment
11. Leaf collection bag
12. Suction/blowing function adjustment lever
13. blowing tube
14. Guide wheels

Technical specifications

Connection:	230 V ~ 50 Hz
Engine output:	3000 W P1
Protection class:	II
Protection type:	IPXO
Air speed:	max. 230 km/h
Suction/blowing volume:	max. 792 m ³ /h
Composting ratio:	10:1
Collection bag capacity:	35 l
Assembly dimensions:	1120x160x315mm
Weight:	3,0/3,8 kg

Operator requirements

The operators must thoroughly read operation manual before use.

Qualification

Except for thorough training by an expert for use of the device, no special qualification is required.

Minimum age

The device may be operated by persons over 16 years of age. An exception is use by younger person if the use takes place under supervision of an adult trainer in the course of education.

Training

Use of the device requires corresponding guidance by an expert or operation manual only. No special training is required.

Before putting the appliance into operation

Assembly

Installation of suction and exhaust tube (Fig. B+C)

Insert the rear suction tube (Fig. A/3) to the hole on the motor unit and fasten with the screw (Fig. A/15) as in Fig. B.

Now turn over the vacuum cleaner and screw the small screw (Fig. A/16) as in Fig. C.

Now, fix the front suction tube (Fig A/1) with the other screw (Fig. A/15).

Installation of the leaves bag (Fig. D)

1. Hang the leaves bag to clamping on the suction tube as shown in Fig. D.
2. Lock the leaves bag connector by pressing the lock on the motor unit.

The leaves bag can be demounted in reverse order.

Fitting the shoulder strap (Fig. E)

Put the shoulder strap to the equipment (pic. A/5). Now you can adjust the shoulder strap length as required.

 **Please make sure the assembled parts are fitted properly.**

 **Before putting the appliance into operation, check it for the following:**

- Whether cables are not damaged
- Whether all the screwing is tightened properly

Safety instructions

The Operating Instructions must be read thoroughly before using the appliance for the first time. If there are any doubts regarding the appliance connection and operation, contact the manufacturer (service department).

TO ENSURE HIGH SAFETY LEVEL, FOLLOW CAREFULLY THESE INSTRUCTIONS:

 **Caution! To be connected only to network with a safety switch against stray current (FI)!**



 **The leaf vacuum must never be used without the suction/blowing tube!**

- The user is liable for any accidents and risks caused by third parties to themselves or their property.
- Keep children and pets in a safe distance from the running leaf vacuum (at least 6 metres).

- Safe non-slip shoes, gloves, protective glasses, headphones and long trousers always need to be worn when working with the appliance.
- If the leaf vacuum is used in dusty conditions, wear a respirator.
- Never aim a running leaf vacuum at face.
- Make sure your hands, legs, hair or parts of clothing do not get near openings and moving parts.
- Do not wear wide pieces of clothing and jewels that could be drawn in the air supply opening.
- Before putting the leaf vacuum into operation, make always sure it is assembled properly.
- Never use the leaf vacuum when raining or in moist conditions.
- Check regularly the main line and have any defective lines replaced in an authorised service centre or by a qualified mechanic.
- Keep all handles and holders dry and clean.
- Before switching the leaf vacuum on, make sure all outer nuts, pins and bolts are tightened properly and safe.

Marking





Product safety:

	
Product corresponds to appropriate EU standards	Protective insulation



Prohibitions:

	
Protect against rain and moisture! Do not cut wet grass!	



Warning:

	
Risk of injury by thrown-away items	Please read carefully the Operating Instructions.
	
Warning against risk of drawing-in	Before carrying out any work on the machine, disconnect the plug from the socket.

Commands:

	
Please read carefully the Operating Instructions. Familiarise with the way the appliance works before using it.	Use headphones Use protective glasses

Environment protection:









	
Dispose waste professionally so as not to harm the environment.	Packing cardboard material may be delivered to collecting centres for recycling.

	
Any faulty and/or disposed electric or electronic devices must be delivered to appropriate collection centres.	

Package:

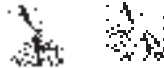
	
Protect against moisture Caution - fragile This side up	

Technical specifications:

	
Connection	Engine output
	
Engine speed	Air speed
	
Suction/blowing capacity	Composting ratio
	
Collection bag capacity	Weight

Other instructions:

	
Noise	

Appliance-specific safety instructions

 Appliance plug or extension cable to be connected only when the appliance is switched off.

- Before you start working, check the appliance, feeder and extension cables for any damage.
- Put the appliance drop cable in the backward direction from the appliance at all times.
- Do not carry the appliance by its cable.
- Unplug the appliance at all times – when the appliance is not used, when being transported, left unattended and when checking the appliance for any damage, cleaning or releasing it.
- Never let the leaf vacuum run when being on side. It has been designed to be operated in an upright position only.
- Do not vacuum flammable materials, e.g. charcoal grill, ash, etc.
- Do not vacuum flammable, toxic or explosive materials.
- Do not use the suction/blowing function if the collection bag is not in place.
- Do not run over gravel ways or roads when the leaf vacuum is running.
- Do not put anything with your hand to the inlet.
- Appliance to be only used in adequate broad daylight or under adequate artificial lighting.
- Do not use the appliance in wet grass. Do not vacuum wet leaves, etc.
- Provide good stability especially on slopes.
- Keep the ventilation slots clean at all times.

- Before you start working, use a rake and broom to remove any undesirable items that could damage the appliance or cause injuries and damage by throwing something away or blowing.
- The surface must be moistened a bit in dusty conditions.

When working

 Wear protective glasses, headphones and gloves when working with the leaf vacuum.

At all times, work with non-slip shoes, never when barefooted or in sandals.

 The device works only with mounted leaf catcher bag.

Appliance to be used only with the shoulder strap (included in the supply) that should be held by both hands. Provide good stability.

 Stones and other items that could cause severe injuries may be thrown/blown away when working with the appliance.

Emergency procedures

Administer first aid according to injury and call for qualified medical assistance. Protect injured person against other injuries and keep him/her in rest.

For reasons of potential injury, a first aid box according to DIN 13164 must be available on workplace. Replenish immediately material used from the first aid box. If you require medical assistance, give the following information:

1. Place of accident
2. Type of accident
3. Number of injured persons
4. Type of injury

Operation

Please follow the statutory provisions issued in respect of noise protection that may differ depending on the location.

 **Put the appliance into operation only after complete assembly is provided. The device works only with mounted leaf catcher bag. Before putting the appliance into operation, check the appliance drop cable for any damage – the appliance may only be used when in a perfect condition.**

Shoulder strap length adjustment

Adjust the shoulder strap (pic. A/2) length in a way the suction tube can be guided just above the ground. Moreover, the fitted guide wheels are used to guide the suction tube on the ground easier.

Connecting and starting the appliance

Put the plug (pic. A+K/9) to the extension cable and hang the extension cable in the cable strain relief equipment (pic. A/10) so that the cable is secured. Also, see pic. J. To switch the appliance on or off, press the operating switch (pic. A+K/7). Release the switch to stop the appliance.

Selecting the operating mode

Suction (Fig. M)

Turn the setting lever (Fig. M) fully down to the suction operation.

You can use the lever regardless the cleaner is turned on or off.

 **The device works only with mounted leaf catcher bag.**

Blowing (Fig. L)

Turn the setting lever (Fig. L) fully up to the blowing operation.

You can use the lever regardless the cleaner is turned on or off.

 Empty the collection bag before working in the Blowing mode. Otherwise, the vacuumed material could get out.

Emptying the collection bag

Do not empty the collection bag (pic. A/11) too late. If filled too much, the suction output drops significantly. Compost any organic waste.

- Switch the appliance off and unplug it
- Open the collection bag zip (pic. A/11) and empty the vacuumed material.
- The close the zip again, plug the appliance and switch it on.

Speed control

Speed may be set on the speed controller (pic. A/6) using the knob. 1-6 levels.

Training

Please read carefully the Operating Instructions and the servicing instructions. Familiarise thoroughly with the controls and proper using of the appliance. You must know how the appliance works and how controls can quickly be switched off.

Never let children work with the appliance. Never let an adult person work with the appliance without proper training.

Do not let any persons, especially small children and pets, to the place of your work.

Be careful to prevent slipping or falling.

Warranty

A warranty period of 12 months applies to commercial use and 24 months apply to private use and commences on the day of purchase of the device.

Warranty applies exclusively to failures due to defective material or workmanship. An original sale slip with indication of date of sale must be presented in case of claiming for the warranty rights.

Warranty does not cover unprofessional use such as device overload, violent use, damage caused by third party or foreign materials, failure to comply with operations and assembly manual, and normal wear and tear.

Disposal

Disposal instructions are illustrated in the form of pictograms on the device or packaging. Description of the pictograms is given in "Identification" chapter.

Disposal of transport packaging

Packaging protects the device against damage during transport. Packaging materials are usually selected according to their effect on environment and disposal methods and can therefore be recycled.

Returning of the packaging back to circulation saves resources and costs for packaging disposal.

Parts of the packaging (e.g. foil, styropor) may be dangerous for children. **Risk of suffocation!**

Keep these parts of the packaging out of reach of children and dispose as soon as possible.

Service

Any technical questions? Complaint? Do you need spare parts or operation manual?

Go to our website www.guede.com and the section **Service** will help you quickly and without bureaucracy. Please, help us to help you. In order to identify your device in case of complaint, please indicate serial number, order number and year of manufacture. All information is available on the product label. To have all information always at hand, put them down.

Serial number:
Order number:
Year of manufacture:

Phone: +49 (0) 79 04 / 700-360
Fax: +49 (0) 79 04 / 700-51999
E-Mail: support@ts.guede.com

Important information for the customer

Please be sure to know that returning the product in or after the warranty period must be made in the original packaging.

Servicing



Switch the appliance off before any servicing and cleaning and wait until it fully stops. Unplug the appliance.

Servicing works not explicitly specified in this manual must be performed by specialised staff as there might be dangerous situations the operator is unable to handle. Spare parts may only be replaced by specialised staff.



Proceed as follows when the appliance is blocked:

The suction/blowing tube may only be disassembled for cleaning purposes. It must be properly refitted after finishing the cleaning!

Cleaning

- The appliance must not be cleaned by high-pressure cleaners or under running water.
- Do not use any aggressive, caustic cleaning agents.
- After finishing your work, remove the collection bag and turn it inside out. Clean the bag properly; otherwise, mould and unpleasant smell could be produced.
- A severely dirty collection bag can be cleaned by water and soap.
- Keep the appliance and ventilation slots clean and free at all times.
- Any dirt on the appliance can be removed by a wet cloth. Clean the suction tube with a wet cloth or brush.

Troubleshooting

The table shows potential failures, their possible cause and removal options. However, if you are unable to remove the problem, contact a professional to assist you.



Switch off and unplug the appliance before any servicing and cleaning.

Symptoms	Possible cause	Remedy
Appliance not starting	No system voltage	Check the plugging and protection
	Cable is defective	To be checked or replaced in the customer service centre.
	Collection bag is not mounted	Collection bag mount so that the limit switch is actuated.
Appliance not sucking	Couplings on the engine are not tightened properly	To be checked or replaced in the customer service centre.
	Collection bag is full	Empty the collection bag
Appliance not blowing	Suction tube is blocked	Clean the suction tube Switch to "Suction"
	Switch to "Blowing"	Switch to "Blowing"

Introduction

Afin de pouvoir profiter le plus longtemps possible de votre nouveau Tournevis à accu, veuillez lire attentivement le mode d'emploi et les consignes de sécurité jointes. Nous vous recommandons également de conserver le mode d'emploi pour une consultation ultérieure éventuelle. Dans le cadre du développement continu de nos produits, nous nous réservons le droit aux modifications techniques.

Traduction du mode d'emploi d'origine

Contenu du colis

Sortez l'appareil de l'emballage de transport et contrôlez l'intégralité et l'existence des pièces suivantes :

- **Aspirateur de feuilles**
- **Sac de ramassage de feuilles**
- **Harnais**

Si certaines pièces manquent ou sont endommagées, veuillez contacter votre vendeur.

Utilisation en conformité avec la destination

L'aspirateur de feuilles avec la fonction d'aspiration et de soufflage peut être utilisé exclusivement pour les feuilles et les déchets de jardin tels que herbe et petites branches.

Cet appareil ne doit pas être utilisé pour d'autres travaux que ceux pour lesquels il a été conçu et qui sont décrits dans le mode d'emploi.

Toute autre utilisation est considérée comme contraire à la destination. Le fabricant décline toute responsabilité pour des dommages consécutifs à une telle utilisation. Notez que nos appareils ne sont pas conçus pour l'utilisation industrielle.

Description de l'appareil (fig. A)

1. Tube d'aspiration
2. Harnais
3. Tube d'aspiration/de soufflage arrière
4. Poignée
5. Oeillet pour harnais
6. Réglage variable de la vitesse
7. Interrupteur ON/OFF
8. Poignée
9. Fiche/câble d'alimentation
10. Dispositif d'allègement du câble en traction
11. Sac de ramassage de feuilles
12. Manette de réglage de la fonction aspiration/soufflage
13. Tube de soufflage avant
14. Roues de guidage

Caractéristiques techniques

Fiche:	230 V~50 Hz
Puissance du moteur :	3000 W P1
Classe de protection :	II
Type de protection :	IPX0
Vitesse de l'air:	max. 230 km/h
Volume d'aspiration/de soufflage:	max. 792 m³/h
Taux de compostage :	10:1
Volume du sac de ramassage:	35 l
Dimensions de montage :	1120x160x315mm
Poids:	3,0/3,8 kg

Exigences à l'égard de l'opérateur

L'opérateur doit lire attentivement la notice avant d'utiliser l'appareil.

Qualification

Mis à part l'instruction détaillée par un spécialiste, aucune autre qualification spécifique n'est requise.

Âge minimal

L'appareil peut être utilisé uniquement par des personnes de plus de 18 ans, ayant été familiarisées avec sa manipulation et son fonctionnement. Les adolescents entre 16 et 18 ans peuvent utiliser l'appareil uniquement sous la surveillance d'un adulte.

Formation

L'utilisation de l'appareil nécessite uniquement l'instruction par un spécialiste, éventuellement par la notice. Une formation spéciale n'est pas nécessaire.

Avant la mise en marche

Montage

Montage du tuyau d'aspiration et de soufflage (fig. B+C)

Insérez le tuyau d'aspiration arrière (fig. A/3) dans l'orifice situé sur l'unité moteur et fixez-le à l'aide d'une vis (fig. A/15), voir fig. B.

A présent, tournez l'aspirateur de feuilles et vissez la petite vis (fig. A/16), voir fig. C.

A présent, fixez avec la deuxième vis (fig. A/15) le tuyau d'aspiration avant (fig. A/1).

Montage du collecteur de feuilles (fig. D)

1. Accrochez le collecteur de feuilles aux attaches sur le tuyau d'aspiration de la manière décrite sur la fig. D.
2. Verrouillez l'attache du collecteur de feuilles en appuyant sur le loquet sur l'unité motrice.

Pour retirer le collecteur de feuilles, procédez dans l'ordre inverse.

Accrochage du harnais (fig. E)

Accrochez le harnais au dispositif (fig. A/5), à présent, vous pouvez régler la longueur du harnais selon besoin.

 **Veillez à ce que les pièces montées soient correctement serrées.**

 **Avant la mise en marche, contrôlez l'appareil du point de vue :**

- des câbles endommagés
- de serrage solide de tous les boulonnages

Consignes générales de sécurité

Avant la première utilisation, il est nécessaire de lire entièrement le mode d'emploi. Si vous avez des doutes en ce qui concerne le branchement ou la manipulation, contactez le fabricant (service après-vente).

AFIN D'ASSURER UN GRAND DEGRÉ DE SÉCURITÉ, RESPECTEZ LES CONSIGNES SUIVANTES :

 **Attention ! Branchez uniquement au secteur équipé d'un disjoncteur différentiel (FI)!**



 **N'utilisez jamais l'aspirateur de feuilles sans le tube d'aspiration/de soufflage !**

- L'utilisateur est responsable des accidents et dangers que les tierces personnes causeront à elles-mêmes ou à leurs biens.
- Éloignez les enfants et les animaux domestiques à une distance de sécurité de l'aspirateur de feuilles en marche (au minimum 6 mètres).

- Portez toujours lors du travail avec l'aspirateur de feuilles des chaussures de sécurité antidérapantes, des gants, des lunettes de protection, une protection auditive et un pantalon long.
- Si vous utilisez l'aspirateur de feuilles dans un environnement poussiéreux, portez un masque respiratoire.
- Ne dirigez jamais l'aspirateur de feuilles en marche vers le visage.
- Veillez à ce que vos mains, pieds, cheveux ou parties des vêtements n'approchent pas les ouvertures et les parties mobiles.
- Ne portez pas de vêtements larges et bijoux pouvant être aspirés par le goulot d'amenée d'air.
- Avant de mettre l'aspirateur de feuilles en marche, veillez à ce qu'il soit correctement monté.
- N'utilisez jamais l'aspirateur de feuilles sous la pluie dans un environnement humide.
- Contrôlez régulièrement les principaux conduits et faites remplacer les conduits défectueux par le service de réparations agréé ou par un réparateur qualifié.
- Maintenez toutes les poignées sèches et propres.
- Avant de mettre l'aspirateur de feuilles en marche, contrôlez si tous les écrous, axes et vis sont correctement serrés et sûrs.

Symboles





Sécurité du produit:

	
Produit répond aux normes correspondantes de la CE	Isolation de protection

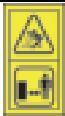

Interdictions:

	
Protégez de la pluie et de l'humidité ! Ne coupez pas l'herbe mouillée !	



Warnung:

	
Avertissement – danger de blessures par objets éjectés	Lisez attentivement le mode d'emploi.
	
Avertissement – risque d'entraînement	Tirez le bouchon avant l'entretien

Gebote:

	
Lisez attentivement le mode d'emploi. Familiarisez-vous avec l'appareil avant son utilisation.	Utilisez des lunettes de protection et un casque.
	Utilisez des gants de protection

Protection de l'environnement:









	
Liquidez les déchets de manière à ne pas nuire à l'environnement.	Déposez l'emballage en carton au dépôt pour recyclage.

	
Déposez les appareils électriques ou électroniques défectueux et/ou destinés à liquidation au centre de ramassage correspondant.	

Emballage:

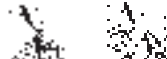
	
Protégez de l'humidité Attention - fragile Sens de pose	

Caractéristiques techniques:

	
Fiche	Puissance du moteur
	
Tours du moteur	Vitesse de l'air
	
Volume d'aspiration/de soufflage	Taux de compostage
	
Volume du sac de ramassage	Poids

Autres consignes:

	
Niveau sonore	

Consignes de sécurité spécifiques pour l'appareil

 Insérez la fiche dans la prise ou dans la rallonge uniquement lorsque l'appareil est arrêté.

- Avant toute utilisation, contrôlez l'état de l'appareil, du câble d'alimentation et de la rallonge.
- Veillez à ce que la rallonge se trouve toujours à l'arrière de l'appareil.
- Ne portez pas l'appareil par le câble.
- Lorsque vous n'utilisez pas l'appareil, le transportez ou le laissez sans surveillance, retirez toujours la fiche de la prise. Retirez-le également avant de procéder à la révision, au nettoyage ou au débouchage.
- Ne laissez jamais l'aspirateur de feuilles tourner lorsqu'il est couché sur le côté. Il a été conçu pour fonctionner uniquement en position verticale.
- N'aspirez pas des matières brûlantes telles que charbon de bois, cendres, etc.
- N'aspirez jamais des matières inflammables, toxiques ou explosives.
- Le dispositif fonctionne uniquement avec monté sac feuille de receveur.
- Ne traversez pas des chemins et routes de graviers avec l'aspirateur de feuilles en marche.
- N'introduisez jamais rien à main nue dans l'orifice d'entrée.
- Utilisez l'appareil uniquement à la lumière de jour suffisante ou avec une lumière artificielle suffisante.

- N'utilisez pas l'appareil lorsque l'herbe est humide. N'aspirez pas des feuilles mouillées, etc.
- Veillez à une bonne stabilité en particulier lorsque vous travaillez en pente.
- Maintenez les orifices de ventilation toujours propres.
- Avant de commencer à travailler, supprimez les objets étrangers pouvant endommager l'appareil à l'aide d'un râteau ou d'un balais. L'éjection des objets pourrait en plus provoquer des blessures et dommages.
- Lors du travail dans un environnement poussiéreux, il est nécessaire d'humidifier légèrement la surface.

Pendant le travail



Portez lors du travail avec l'aspirateur de feuilles des lunettes de protection, une protection auditive ainsi que des gants.
Portez lors du travail des chaussures antidérapantes, ne travaillez jamais pieds nus ou en sandales.



Respecter une distance de sécurité des personnes, enfants et animaux.

Utilisez l'appareil uniquement avec le harnais (fourni avec l'appareil) et tenez-le des deux mains.

Veillez à une bonne stabilité.

Conduite en cas d'urgence

Effectuez les premiers gestes de secours et appelez rapidement les premiers secours.
Protégez le blessé d'autres blessures et calmez-le.

Pour des raisons de risque d'accident, le lieu de travail doit être équipé d'une armoire à pharmacie selon DIN 13164. Il est nécessaire de compléter immédiatement le matériel pris dans l'armoire à pharmacie. Si vous appelez les secours, fournissez les renseignements suivants:

1. **Lieu d'accident**
2. **Type d'accident**
3. **Nombre de blessés**
4. **Type de blessure**

Manipulation

Veillez respecter les dispositions légales relatives au règlement sur la protection du bruit, pouvant différer d'un endroit à l'autre.



Mettez l'appareil en marche seulement après le montage complet de l'appareil. Le dispositif fonctionne uniquement avec monté sac feuille de receveur. Contrôlez le câble de raccordement avant chaque mise en marche, l'appareil peut être utilisé uniquement en parfait état.

Réglage de la longueur du harnais

Réglez la longueur du harnais (fig. A/2) de façon à ce que le tube d'aspiration se trouve juste au-dessus du sol. Les roues de guidage montées servent au guidage plus facile du tube d'aspiration.

Branchement et mise en marche de l'appareil

Insérez la fiche (fig. A+K/9) dans la rallonge et accrochez-la au dispositif d'allègement du câble en traction (fig. A/10) de façon à ce qu'il soit bloqué. Voir également image J. Pour mettre l'appareil en marche, appuyez sur l'interrupteur de service (fig. A+K/7). Pour l'arrêter, relâchez la manette.

Choix du mode de fonctionnement

Aspiration (fig. M)

Abaissez complètement la manette de réglage (fig. M) sur la fonction Aspiration.
Vous pouvez utiliser ce réglage lorsque le dispositif est en marche ou arrêté.



Le dispositif fonctionne uniquement avec monté sac feuille de receveur.

Soufflage (fig. L)

Montez complètement la manette de réglage (fig. L) sur la fonction Soufflage.
Vous pouvez utiliser ce réglage lorsque le dispositif est en marche ou arrêté.



Avant d'utiliser l'appareil en mode Soufflage, videz le sac de ramassage, faute de quoi le matériel aspiré peut ressortir.

Vidage du sac de ramassage

Videz le sac de ramassage (fig. A/11) à temps. La puissance d'aspiration baisse considérablement lorsque le sac est trop rempli. Compostez les déchets organiques.

- Arrêtez l'appareil et retirez la fiche.
- Ouvrez la fermeture éclair sur le sac de ramassage (fig. A/11) et videz le matériel aspiré.
- Refermez ensuite complètement la fermeture, rebranchez l'appareil au secteur et mettez en marche.

Réglage des tours

Les tours peuvent être réglés sur le régulateur des tours (fig. A/6) à l'aide du bouton rotatif. Les degrés 1-6.

Entraînement

Lisez attentivement le mode d'emploi et d'entretien. Familiarisez vous bien avec les dispositifs de commande et l'utilisation correcte de l'appareil. Vous devez savoir comment l'appareil fonctionne et comment arrêter rapidement de dispositif de commande.
Ne laissez jamais les enfants travailler avec l'appareil. Ne laissez jamais les adultes travailler avec l'appareil sans formation préalable. Empêchez l'accès à votre lieu de travail aux personnes, en particulier aux enfants ainsi qu'aux animaux, Soyez prudents pour éviter le risque de glissement ou de chute.

Garantie

La durée de la garantie est de 12 mois en cas d'une utilisation industrielle et de 24 mois pour le consommateur final. La période de garantie commence à courir à compter de la date d'achat de l'appareil.

La garantie s'applique exclusivement sur les défauts de matériel ou des défauts de fabrication. En cas de réclamation pendant la durée de la garantie, veuillez joindre l'original du justificatif d'achat comportant la date d'achat.

La garantie ne couvre pas une utilisation incompétente, telle que surcharge de l'appareil, utilisation de force, endommagement par une personne étrangère ou un objet étranger, non respect du mode d'emploi et du mode de montage et usure normale.

Liquidation

Les consignes de liquidation résultent des pictogrammes indiqués sur l'appareil ou sur l'emballage. La description des significations individuelles se trouve dans le chapitre « Indications sur l'appareil ».

Liquidation de l'emballage de transport

L'emballage protège l'appareil de l'endommagement lors du transport. En général, le matériel d'emballage est choisi de façon à ce qu'il réponde aux règles de protection de l'environnement et de liquidation des déchets, par conséquent, il peut être recyclé. La remise de l'emballage dans le circuit de matières permet d'économiser des matières premières et de réduire les déchets. Des parties de l'emballage (telles que films, styropore) peuvent être dangereux pour les enfants. **Danger d'étouffement!** Rangez les parties de l'emballage hors de portée des enfants et liquidez-les le plus rapidement possible.

Service

Vous avez des **questions techniques ? Une réclamation ? Vous avez besoin de pièces détachées ou d'un mode d'emploi ?**

Nous vous aiderons rapidement et sans bureaucratie inutile par l'intermédiaire de nos pages Web **www.guede.com** dans la rubrique **Service**. Aidez-nous pour que nous puissions vous aider. Pour identifier votre appareil en cas de réclamation, nous avons besoin du numéro de série, numéro de produit et l'année de fabrication. Toutes ces informations se trouvent sur la plaque signalétique. Pour avoir ces informations toujours à portée de main, veuillez les inscrire ici :

Numéro de série :
N° de commande :
Année de fabrication

Tél.: +49 (0) 79 04 / 700-360
Fax: +49 (0) 79 04 / 700-51999
E-mail: support@ts.guede.com

Entretien



Avant tout entretien et nettoyage, arrêtez l'appareil et attendez qu'il s'arrête complètement. Retirez la fiche.

Les travaux d'entretien non décrits explicitement dans ce mode d'emploi, doivent être réalisés par un personnel qualifié, car ils peuvent engendrer des situations dangereuses auxquelles l'utilisateur n'est pas préparé. Le remplacement des pièces détachées doit être réalisé uniquement par un personnel qualifié.



En cas de bouchage, procédez comme suit :

Le tube d'aspiration/de soufflage doit être démonté uniquement en cas de nettoyage et doit être remonté à la fin de celui-ci !

Nettoyage

- Il est interdit de nettoyer l'appareil à l'aide des nettoyeurs haute pression ni sous le jet d'eau.
- N'utilisez pas de produits de nettoyage agressifs, caustiques.
- À la fin du travail, retirez le sac de ramassage et retournez-le. Nettoyez bien le sac de ramassage, un nettoyage insuffisant peut entraîner la formation de moisissures et d'odeurs désagréables.
- Un sac fortement encrassé peut être nettoyé à l'eau savonneuse.
- Maintenez toujours l'appareil et les orifices de ventilation propres et libres.
- Nettoyez les impuretés sur l'appareil à l'aide d'un chiffon humide. Nettoyez également le tube d'aspiration à l'aide d'un chiffon humide ou une brosse.

Recherche des pannes

Le tableau représente les pannes possibles, leur cause probable et les possibilités de leur résolution. Si le problème persiste, faites appel à un spécialiste.



Avant l'entretien et le nettoyage, arrêtez l'appareil et retirez la fiche.

Symptôme	Cause probable	Solution
L'appareil ne démarre pas	Manque de tension	Contrôlez le branchement au secteur et la protection
	Câble défectueux	Faites contrôler ou remplacer par le service après-vente.
	Sac de la collection n'est pas monté	Sac de collecte de montage de sorte que le commutateur de fin de course est actionné.
L'appareil n'aspire pas	Pièces de raccord sur le moteur desserrées	Faites contrôler ou remplacer par le service après-vente.
	Sac de ramassage rempli	Videz le sac de ramassage
	Tube d'aspiration bouché	Nettoyez le tube d'aspiration
L'appareil ne souffle pas	Commutateur à la position „Soufflage“	Commutez sur „Aspiration“
	Commutateur à la position „Aspiration“	Commutez sur „Soufflage“.

Premessa

Per poter essere soddisfatti della Vostra nuova trituratrice elettrica dei rifiuti di giardino per il periodo più lungo possibile, prima di metterlo in funzione leggere attentamente il Manuale d'Uso e le istruzioni di sicurezza in allegato, per favore. Consigliamo in più di conservare il Manuale d'Uso per caso in cui avreste i dubbi sulle funzioni dell'apparecchio in futuro. Per i motivi dello sviluppo continuo del prodotto ci riserviamo il diritto di esecuzione delle modifiche tecniche per lo scopo di miglioramento dello stesso.

Traduzione del Manuale d'Uso originale.

Volume della fornitura

Estrarre l'apparecchio dall'imballo da trasporto e controllare la sua integrità e la presenza delle seguenti parti:

- **Aspirafoglie**
- **Sacco da raccolta delle foglie**
- **Cintura di trasporto**

In caso delle parti mancanti nella fornitura oppure difettose, rivolgersi al Vostro venditore, per favore.

Uso in conformità alla destinazione

L'aspirafoglie con la funzione aspirazione e soffio può essere utilizzato esclusivamente per le foglie e rifiuti di giardino come l'erba e piccoli rami.

Non è possibile eseguire con tal apparecchio i lavori diversi da quelli, per i quali è stato costruito e chi sono descritti nel Manuale d'Uso.

Ogni altro uso è considerato per controverso alla destinazione. Il costruttore non assume la responsabilità dei successivi danni e delle ferite. Tenere presente che i nostri apparecchi non sono costruiti per l'uso industriale.

Descrizione dell'apparecchio (fig. A)

1. Tubo frontale - aspirazione
2. Cintura da trasporto
3. Tubo posteriore - aspirazione/soffio
4. Fermo
5. Aggancio della cintura da trasporto
6. Impostazione variabile della velocità
7. Interruttore ON/OFF
8. Manico
9. Spina/cavo d'alimentazione
10. Dispositivo d'alleggerimento del cavo in tiro
11. Sacco da raccolta delle foglie
12. Levetta d'impostazione della funzione d'aspirazione / soffio
13. Tubo soffio
14. Ruote di guida

Dati tecnici

Allacciamento:	230 V~50 Hz
Potenza del motore:	3000 W P1
Classe di protezione:	II
Tipo di protezione:	IPX0
Velocità dell'aria:	max. 230 km/h
Volume d'aspirazione/soffio:	max. 792 m³/h
Rapporto del compostaggio:	10:1
Volume del sacco da raccolta:	35 l
Dimensioni per montaggio:	1120x160x315mm
Peso:	3,0/3,8 kg

Requisiti all'operatore

L'operatore è obbligato, prima di usare la macchina, leggere attentamente il Manuale d'Uso.

Qualifica

Oltre le istruzioni dettagliate del professionista, per uso dell'apparecchio non è necessaria alcuna qualifica speciale.

Età minima

Con apparecchio possono lavorare solo le persone che hanno raggiunto 16 anni. L'eccezione rappresenta lo sfruttamento dei minorenni per lo scopo dell'addestramento professionale per raggiungere la pratica sotto controllo dell'istruttore.

Istruzioni

Utilizzo dell'apparecchio richiede solo le istruzioni adeguate del professionista rispettivamente leggere il Manuale d'Uso. Non sono necessarie le istruzioni speciali.

Prima di messa in funzione

Montaggio

Montaggio del tubo di aspirazione e di soffiaggio (fig. B+C)

Inserire il tubo di aspirazione posteriore (fig. A/3) nel foro sull'unità motore fissandolo con la vite (fig. A/15), come illustrato nella fig. B.

Ora girare l'aspirafoglie ed avvitare la piccola vite (fig. A/16), come illustrato nella fig. C.

Dunque fissare con l'altra vite (fig. A/15) il tubo di aspirazione anteriore (fig. A/1).

Montaggio del sacco raccogli foglie (fig. D)

1. Infilare il sacco raccogli foglie nell'apposito fissaggio sul tubo di aspirazione, come illustrato nella (fig. D).
2. Bloccare la bocca del sacco raccogli foglie premendo l'aggancio sull'unità motore.

Il sacco raccogli foglie può essere smontato invertendo l'ordine delle operazioni.

Aggancio della cintura da trasporto (fig. E)

Agganciare la cintura da trasporto all'apposito dispositivo (fig. A/5); adesso è possibile aggiustare la lunghezza della cintura secondo la necessità.



Attendersi, per favore, al fissaggio rigido delle parti montate.



Prima di metterlo in funzione, controllare sempre l'apparecchio per:

- cavi danneggiati
- serraggio di tutte le filettature

Istruzioni di sicurezza

Prima di utilizzare l'apparecchio, è necessario leggere completamente il Manuale d'Uso. In caso dei dubbi sulla connessione e manovra dell'apparecchio, rivolgersi al costruttore (Centro d'Assistenza).

PERCHE' SIA GARANTITO LIVELLO DI SICUREZZA ALTO, MANTENERE ATTENTAMENTE LE SEGUENTI ISTRUZIONI:





Attenzione! Collegare solo alla rete con interruttore di protezione alla corrente falsa (FI)!

⚠ Mai utilizzare l'aspirafoglie senza tubo d'aspirazione/soffio!

- L'Utente è responsabile degli incidenti e pericoli causati sui terzi oppure sulle cose.
- Tenere i bambini ed animali domestici in distanza sicura dall'aspirafoglie in funzione (minimo 6 metri).
- Lavorando con aspirafoglie portare sempre la calzatura sicura d'antiscivolo, guanti, occhiali e pantaloni lunghi.
- In caso di lavoro con aspirafoglie nell'ambiente polveroso utilizzare la maschera.
- Mai orientare l'aspirafoglie in funzione contro la faccia.
- Porre attenzione che le Vs. mani, piedi, capelli, né le parti dell'indumento non vengano in vicinanza ai fori ed alle parti mobili.
- Non portare gli indumenti larghi e/o gioielli che potrebbero essere aspirati al foro d'alimentazione dell'aria.
- Prima di mettere in funzione l'aspirafoglie, verificare che sia montato correttamente.
- Mai utilizzare l'aspirafoglie in pioggia e nel luogo bagnato.
- Controllare periodicamente la linea generale e quelle difettose far cambiare presso il Centro d'Assistenza oppure dal manutentore qualificato.
- Tutti manichi e supporti mantenere asciutti e puliti.
- Prima di accendere l'aspirafoglie, accertarsi che tutti dadi esterni, viti e bulloni sono serrati fermamente e sicuri.

Segnaletica

Sicurezza del prodotto:

	
Prodotto è conforme alle relative norme CE	Isolamento di protezione



Divieti:

	
Proteggere alla pioggia ed umidità! Non tagliare l'erba bagnata!	



Warnung:

	
Pericolo delle ferite dagli oggetti lanciati.	Leggere attentamente le istruzioni d'uso.
	
Avviso al pericolo d'afferramento	Staccare la spina prima di intervenire

Gebote:

	
Leggere attentamente le istruzioni d'uso. Prendere in perfetta conoscenza l'uso della macchina	Utilizzare la protezione dell'udito. Utilizzare la protezione degli occhi!









Tutela dell'ambiente:

	
Smaltire i rifiuti in modo professionale, che non sia inquinato l'ambiente.	Il materiale d'imballo di cartone può essere consegnato al Centro di raccolta allo scopo di riciclo.
	
Gli apparecchi elettrici/elettronici difettosi e/o da smaltire devono essere consegnati ai centri autorizzati.	

Imballo:

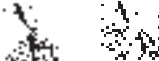
	
Proteggere all'umidità Attenzione - fragile L'imballo deve essere rivolto verso alto	

Dati tecnici:

	
Attacco	Potenza del motore
	
Giri del motore	Velocità dell'aria
	
Volume d'aspirazione/soffio	Rapporto del compostaggio
	
Volume del sacco da raccolta	Peso

Altre istruzioni:

	
Rumorosità	

Istruzioni di sicurezza specifiche per l'apparecchio

⚠ Connettere la spina alla presa oppure al cavo di prolunga solo con apparecchio spento.

- Prima di ogni uso controllare l'apparecchio, i cavi d'alimentazione e di prolunga, se non danneggiati.
- Tenere il cavo d'alimentazione posato dall'apparecchio sempre dietro.
- Non trasportare l'apparecchio reggendolo sul cavo.
- Sconnettere sempre la spina dalla presa – se l'apparecchio non viene usato, trasportato oppure abbandonato. Anche controllando l'apparecchio per i danni, pulizia oppure eliminando il bloccaggio.
- Mai lasciare l'aspirafoglie in funzione, se appoggiato sul fianco. E' studiato solo per la manovra in posizione verticale.
- Non aspirare i materiali brucianti per es. carbonella, cenere ecc.
- Non aspirare i materiali infiammabili, nocivi, né esplosivi.
- Il dispositivo funziona solo con montato il sacchetto foglia Catcher.

- Non attraversare con aspirafoglie le strade, né vie di pietrisco.
- Non mettere qualsiasi cosa manualmente al foro d'ingresso.
- Utilizzare l'apparecchio solo in luce sufficiente di giorno oppure in buona illuminazione artificiale.
- Non utilizzare l'apparecchio sull'erba bagnata. Non aspirare i fogli bagnati ecc.
- Badare sempre alla buona stabilità sulle pendenze.
- Mantenere sempre pulite le fessure di ventilazione.
- Prima di iniziare il lavoro eliminare con il rastrello e la scopa i corpi estranei che potrebbero danneggiare l'apparecchio. Oppure essendo lanciati, provocare le ferite e danni.
- In ambiente polveroso bisogna inumidire un po' la superficie.

Durante lavoro



Lavorando con aspirafoglie utilizzare gli occhiali di protezione, le cuffie e i guanti. Lavorare sempre in calzatura antiscivolo, mai senza scarpe oppure nei sandali.



Attendersi alla distanza sufficiente dalle persone, bambini ed animali.

Utilizzare l'apparecchio solo con la cintura da trasporto (in forniture) e reggerlo con entrambi le mani.

Badare a buona stabilità.



Durante il lavoro possono essere lanciate/soffiate le pietre ed altri oggetti che possono provocare le gravi ferite.

Comportamento nel caso d'emergenza

Applicare il pronto soccorso concernente l'incidente e rivolgersi rapidamente al medico qualificato. Proteggere il ferito agli ulteriori incidenti e tranquillizzarlo.

Con riferimento alla DIN 13164, il luogo di lavoro deve essere sempre dotato della cassetta di pronto soccorso per eventuali incidenti. Il materiale utilizzato deve essere aggiunto immediatamente. In caso di richiesta del pronto soccorso comunicare le seguenti informazioni:

1. **Luogo dell'incidente**
2. **Tipo dell'incidente**
3. **Numero dei feriti**
4. **Tipo della ferita**

Manovra

Rispettare, per favore, le istituzioni di legislazione per le direttive di protezione dell'udito che si possono diversificare nei relativi luoghi.



Mettere l'apparecchio in funzione solo dopo il montaggio completamente eseguito. Il dispositivo funziona solo con montato il sacchetto foglia Catcher. Prima di ogni messa in funzione ispezionare il cavo d'alimentazione dell'apparecchio per i danni; l'apparecchio può essere utilizzato solo in perfetto stato.

Registrazione della lunghezza della cintura da trasporto

Registrazione della lunghezza della cintura da trasporto (fig. A/2) in modo che il tubo d'aspirazione possa essere tenuto rasente a terra. Il movimento più facile del tubo d'aspirazione sulla terra supportano in più le ruote di guida.

Connessione ed accensione dell'apparecchio

Inserire la spina (fig. A+K/9) al cavo di prolunga ed agganciare il cavo di prolunga al dispositivo per alleggerimento del cavo in tiro (fig. A/10) in modo che sia assicurato bene. Vedi anche la fig. J. Per accensione/spegnimento dell'apparecchio premere l'interruttore (fig. A+K/7). Per fermare l'apparecchio lasciare la levetta.

Scelta del regime d'esercizio

Aspirazione (fig. M)

Ruotare la leva di regolazione (fig. M) fino in fondo nella posizione di aspirazione. Tale regolazione può essere effettuata con l'apparecchio acceso o spento.



Il dispositivo funziona solo con montato il sacchetto foglia Catcher.

Soffiaggio (fig. L)

Ruotare la leva di regolazione (fig. 1) nella posizione superiore mettendola nella funzione di soffiaggio. Tale regolazione può essere effettuata con l'apparecchio acceso o spento.



Prima di regime Soffio svuotare il sacco da raccolta. Altrimenti il materiale aspirato potrebbe essere soffiato fuori.

Svuotamento del sacco da raccolta

Svuotare in tempo il sacco da raccolta (fig. A/11). Troppo pieno provoca la diminuzione della potenza dell'aspirazione. Compostare i rifiuti organici.

- Spegner l'apparecchio e sconnettere la spina.
- Aprire lo zip sul sacco da raccolta (fig. A/11) e svuotare il materiale aspirato.
- Richiudere lo zip totalmente e riconnettere l'apparecchio alla rete ed accenderlo.

Regolazione dei giri

Sul regolatore dei giri (fig. A/6) è possibile impostare i giri mediante la manopola. I gradi 1-6

Addestramento

Leggere attentamente il Manuale d'Uso e Manutenzione. Prendere in perfetta conoscenza gli elementi di comando e l'uso corretto dell'apparecchio. Dovete sapere come funziona l'apparecchio e come si può disattivare rapidamente il dispositivo di comando.

Mai consentire ai bambini la manovra dell'apparecchio. Mai permettere l'uso dell'apparecchio dalle persone senza le istruzioni adeguate.

Non permettere l'accesso nella zona di lavoro alle persone non adatte, soprattutto ai bambini, né animali. Siate attenti per evitare lo scivolo e/o la caduta.

Garanzia

Il periodo di garanzia è di 12 mesi in caso di uso industriale, di 24 mesi per i consumatori, e inizia a decorrere dalla data dell'acquisto dell'apparecchio.

La garanzia si riferisce esclusivamente ai difetti dovuti a difetti di materiale o di fabbricazione. Nel caso di reclamo durante il periodo di garanzia occorre allegare il documento originale d'acquisto con la data di vendita.

Non rientra nella garanzia l'uso improprio quale ad es. sovraccarico dell'apparecchio, applicazione di una forza eccessiva, danneggiamento dovuto ad un intervento dei terzi o oggetti estranei, mancato rispetto del manuale d'uso e di montaggio e usura normale.

Smaltimento

Le istruzioni per lo smaltimento derivano dai pittogrammi attaccati sull'apparecchio e sull'imballo. La descrizione dei singoli significati riporta il capitolo "Segnaletica".

Smaltimento dell'imballo da trasporto

L'imballo protegge l'apparecchio contro i danni durante il trasporto. I materiali d'imballo sono scelti a seconda la tutela dell'ambiente ed il modo di smaltimento, perciò possono essere riciclati. Il ritorno dell'imballo in circolazione dei materiali risparmia le materie prime e diminuisce i costi di lavorazione dei rifiuti. Le singole parti dell'imballo (es. fogli, styropor) possono essere pericolosi per i bambini. **Esiste il pericolo di soffocamento!** Tenere le parti dell'imballo fuori portata dei bambini e smaltirli prima possibile.

Assistenza tecnica

Avete **le domande tecniche? Contestazioni? Avete bisogno dei ricambi oppure del Manuale d'Uso?** Sul nostro sito <http://www.que.de.com/support>, nel settore **Assistenza tecnica**, Vi aiuteremo velocemente ed in via non burocratica. Ci dareste la mano, per favore, per poter aiutar Vi? Per poter identificare il Vostro apparecchio nel caso di contestazione abbiamo bisogno del numero di serie, cod. ord. e l'anno di produzione. Tutte queste indicazioni troverete sulla targhetta della macchina. Per avere questi dati sempre disponibili, indiarli qui sotto, per favore:

N° serie:

Cod. ord.:

Anno di produzione:

Tel.: +49 (0) 79 04 / 700-360

Fax: +49 (0) 79 04 / 700-51999

E-Mail: support@ts.que.de.com

Informazioni importanti per il cliente

Facciamo presente che la restituzione in garanzia o anche dopo il periodo di garanzia va sempre fatta nell'imballaggio originale. Tale misura previene, in modo efficiente, il danneggiamento inutile durante il trasporto evitando i problemi durante il disbrigo del reclamo. L'apparecchio è protetto, in modo ottimale, solo nel suo imballaggio originale, quello che garantisce il disbrigo normale.

Manutenzione



Prima di manutenzione e pulizia spegnere sempre l'apparecchio ed attendere finché si ferma assolutamente. Sconnettere la spina.

I lavori di manutenzione che non sono esattamente descritti nel presente Manuale devono essere svolti dal personale autorizzato perché possono nascere le situazioni pericolose, alle quali l'Utente non è preparato. La sostituzione dei ricambi deve essere svolta solo dal personale autorizzato.



All'intasamento rispettare, per favore, il seguente:

Il tubo d'aspirazione/soffio può essere smontato solo per la pulizia e terminandola è indispensabile rimontarlo correttamente!

Pulizia

- E' vietato pulire il apparecchio usando gli apparecchi ad alta pressione né con l'acqua corrente.
- Non utilizzare i prodotti da pulizia aggressivi e corrosivi.
- Terminato il lavoro sganciare il sacco da raccolta ed invertirlo. Pulire accuratamente il sacco da raccolta;

in caso opposto può avvenire la formazione della muffa e dell'odore cattivo.

- Il sacco da raccolta fortemente sporco può essere lavato con l'acqua e sapone.
- Mantenere sempre puliti l'apparecchio e le fessure di ventilazione.
- Le impurità attaccate sull'apparecchio possono essere eliminate con uno straccio umido. Anche il tubo d'aspirazione pulire con lo straccio umido oppure con la spazzola.

Ricerca dei guasti

La tabella indica i guasti possibili, la causa degli stessi e le possibilità di rimozione. In caso che non si riesce eliminare il problema, rivolgersi al professionista.



Prima di manutenzione e pulizia sconnettere la spina dalla presa.

Sintomi	Causa eventuale	Rimozione
L'apparecchio non parte	Manca la tensione della rete.	Controllare la connessione alla rete e le sicurezze.
	Cavo difettoso	Far controllarlo, event. cambiarlo, presso CAT.
	Sacca di raccolta non è montato	Montaggio sacca di raccolta in modo che il finecorsa viene azionato.
Apparecchio non aspira	Allentati gli attacchi sul motore.	Far controllarlo, event. ripararlo, presso CAT.
	Sacco da raccolta pieno	Svuotare il sacco da raccolta
Apparecchio non soffia	Tubo d'aspirazione intasato	Pulire il tubo d'aspirazione
	Selettore in posizione "Soffio"	Metterlo al "Aspirazione"
	Selettore in posizione "Aspirazione"	Metterlo al "Soffio"

Inleiding

Om van uw nieuwe apparaat zo lang mogelijk plezier te hebben, bevelen wij u aan de gebruiksaanwijzing en de bijgesloten veiligheidsinstructies zorgvuldig te lezen. Verder wordt aanbevolen de gebruiksaanwijzing te bewaren voor het geval dat de functies van het apparaat later nogmaals in het geheugen ververst moeten worden. In het kader van een continue productontwikkeling behouden wij ons het recht voor technische wijzigingen aan te brengen.

Vertaling van de originele gebruiksaanwijzing

Levering

Neem het apparaat uit de transportverpakking en controleer de volledigheid en de aanwezigheid van de volgende onderdelen:

- **Bladzuiger**
- **Bladopvangzak**
- **Schoudergordel**

Indien onderdelen uit de levering beschadigd zijn, neem contact met uw handelaar.

Gebruik volgens de bepalingen

De bladzuiger met zuig- en blaasfunctie mag uitsluitend voor loof of tuinafval, zoals gras en kleine takken, gebruikt worden.

Met dit apparaat mogen geen andere werkzaamheden verricht worden dan de werkzaamheden waarvoor het apparaat is gebouwd en die in de gebruiksaanwijzing worden beschreven.

Ieder ander gebruik geldt als niet volgens deze gebruiksregels. De producent is voor de eventuele hieruit ontstane schade niet aansprakelijk. Let er op dat dit apparaat niet voor industriële toepassing is geconstrueerd.

Beschrijving van het apparaat (afb. A)

1. Voorste zuig
2. Schoudergordel
3. Achterste zuig-/blaasbuis
4. Borgknop
5. Plaatsing schoudergordel
6. Variabele snelheidsinstelling
7. Bedrijfsschakelaar aan/uit-schakelaar
8. Greep
9. Netstekker/Voedingskabel
10. Kabelontlasting
11. Bladopvangzak
12. Instelhendel zuig-/blaasfunctie
13. Voorste blaasbuis
14. Geleidingsrollen

Technische gegevens

Aansluiting:	230 V~50 Hz
Motorvermogen:	3000 W P1
Beveiligingsklasse:	II
Beveiligingsgraad:	IPX0
Luchtsnelheid:	max. 230 km/h
Zuig-/blaasvolume:	max. 792 m³/h
Versnippering:	10:1
Inhoud bladzak:	35 l
Buitenafmetingen:	1120x160x315mm
Gewicht:	3,0/3,8 kg

Eisen aan de bedienende persoon

De bedienende persoon moet, vóór ingebruikname van het apparaat, de gebruiksaanwijzing goed gelezen hebben.

Kwalificatie

Behalve een uitvoerige instructie door vakkundig verkooppersoneel is er geen speciale kwalificatie voor het gebruik van het apparaat nodig.

Minimale leeftijd

Het apparaat mag enkel door personen gebruikt worden van 18 jaar of ouder en deze moeten met de omgang en de werkwijze bekend zijn. Voor jeugdigen tussen 16 en 18 jaar is het werken met het apparaat onder toezicht van een volwassen persoon toegestaan.

Scholing

Voor het gebruik van het apparaat is passend onderricht voldoende. Een speciale scholing is niet noodzakelijk.

Vóór de inbedrijfneming

Montage

Montage zuig- en blaasbuis (afb. B+C)

Zet de achterste zuigbuis (afb. A/3) in de opening op de motorunit en bevestig die m.b.v. de schroef (afb. A/15), zoals te zien is op afb. B.

Draai nu de bladzuiger om en schroef de kleine schroef erin (afb. A/16), zoals te zien is op afb. C.

Zet nu de voorste zuigbuis vast (afb. A/1) m.b.v. de tweede schroef (afb. A/15).

Montage opvangzak (afb. D)

1. Hang de opvangzak in de bevestiging op de zuigbuis, zoals beschreven staat op (afb. D).
2. De aansluiting van de opvangzak wordt door het indrukken van het slot op de motorunit vergrendeld.

De opvangzak kan weer in omgekeerde volgorde gedemonteerd worden.

Plaatsing van de schoudergordel (afb. E)

Haak de schoudergordel in de inrichting (afb. A/5) in; nu kan de schoudergordel naar behoefte in de lengte ingesteld worden.

 **Let op de juiste plaatsing van de gemonteerde onderdelen.**

 **Controleer het apparaat voor ieder gebruik op:**

- Beschadigde kabel
- Goede bevestiging van alle schroefverbindingen

Veiligheidsinstructies

De gebruiksaanwijzing dient, vóór de eerste ingebruikname van het apparaat, geheel doorgelezen te worden. Indien over de aansluiting en bediening van het apparaat twijfels bestaan, dient u zich tot de producent (serviceafdeling) te wenden.

OM EEN HOGE GRAAD VAN VEILIGHEID TE GARANDEREN DIENT U DE VOLGENDE INSTRUCTIES IN ACHT TE NEMEN:

 **Let op! Slechts aan stroomnet met een schakelaar voor foutstroom (FI) aansluiten.**

 **Gebruik de bladzuiger nooit zonder zuig-/blaasbuis!**

- De gebruiker is verantwoordelijk voor ongevallen of bedreigingen met andere personen of hun eigendom.
- Kinderen en huisdieren moeten op een veilige afstand van de draaiende bladzuiger gehouden worden (tenminste 6 meter).
- Draag altijd veilige schoenen met een antislipzool, handschoenen, veiligheidsbril, gehoorbeschermer en lange broek, als u met de bladzuiger werkt.
- Draag een mondmasker, indien de bladzuiger in een stoffige omgeving wordt gebruikt.
- Richt de draaiende bladzuiger nooit naar een gezicht.
- Let erop dat noch handen, voeten en haren, noch kledingsstukken in de buurt van openingen en bewegende onderdelen komen.
- Draag geen wijde kledingstukken of sieraden die in de luchtinlaat gezogen kunnen worden.
- Let steeds daarop dat de bladzuiger juist wordt gemonteerd voordat deze in bedrijf wordt genomen.
- Gebruik de bladzuiger nooit tijdens regen of in een vochtige omgeving.
- Controleer de elektrische hoofdleidingen regelmatig en laat defecte leidingen door service- of vakpersoneel vervangen.
- Houd alle grepen en houders droog en schoon.
- Controleer of alle aan de buitenkant liggende moeren, bouten en schroeven vast aangedraaid en veilig zijn voordat de bladzuiger wordt ingeschakeld.

Aanduidingen

Productveiligheid:

	
Het product is conform de desbetreffende normen van de Europese Gemeenschap	Randgeaard

Verboden:

	
Tegen regen en vocht beschermen! Geen nat gras maaien!	

Warnung:

	
Letselgevaar door weggeslingerde delen	Lees deze gebruiksaanwijzing zorgvuldig door.
	
Waarschuwing voor inzuiggevaar	Trek de stekker alvorens onderhoud

Gebote:

	
Lees deze gebruiksaanwijzing zorgvuldig door. Maakt u zich met het gebruik van het apparaat vertrouwd	Draag oorbeschermers.
	
Bescherming van ogen dragen!	









Milieubescherming:

	
Afval niet in het milieu maar vakkundig verwijderen	Kartonnen verpakkingsmateriaal bij de daarvoor bestemde recyclingplaatsen inleveren
	
Beschadigde en/of te verwijderen elektrische of elektronische apparaten bij de daarvoor bestemde recyclingplaatsen inleveren	

Verpakking:

	
Tegen vocht beschermen Let op - breekbaar Verpakkingsoriëntering - boven	

Technische gegevens:

	
Aansluiting	Motorvermogen
	
Motortoerental	Luchtsnelheid
	
Zuig-/blaasvolume:	Versnippering
	
Inhoud bladzak:	Gewicht

Overige aanwijzingen:

	
Opgave geluidsniveau	

Veiligheidsinstructies specifiek voor dit apparaat

 Stekker uitsluitend bij een uitgeschakeld apparaat in het stopcontact, resp. verlengkabel steken.

- Controleer vóór ieder gebruik het apparaat, de stroom- en verlengkabels op beschadigingen.
- De aansluitkabel altijd naar achteren van het apparaat weg leiden.
- Draag het apparaat nooit aan de kabel.
- Neem de stekker altijd uit het stopcontact, indien u het apparaat niet gebruikt, het transporteert of zonder toezicht achterlaat, evenals, indien u het apparaat op beschadiging controleert, het schoonmaakt of blokkeringen verwijdert.
- Laat de bladzuiger nooit draaien als deze op zijn kant ligt. Dit apparaat is slechts voor een bediening in de verticale positie ontwikkeld.
- Zuig geen brandende materialen, bijv. houtskool, as etc.
- Zuig geen ontvlambare, giftige of explosieve materialen.
- Het apparaat werkt alleen met gemonteerde blad opvangzak

- Ga met een ingeschakelde bladzuiger nooit grintpaden of wegen oversteken.
- Breng nooit iets met de hand in de inlaatopening.
- Gebruik het apparaat enkel bij voldoende daglicht of bij een goede kunstverlichting.
- Vermijd het apparaat in nat gras te gebruiken, evenals het inzuigen van natte bladeren etc.
- Let op een veilige standplaats, in het bijzonder op hellingen!
- Houd de luchtopeningen van de bladzuiger altijd schoon.
- Voor het aanvangen met de werkzaamheden moeten m.b.v. een bezem of hark vreemde voorwerpen verwijderd worden omdat deze het apparaat kunnen beschadigen of door het wegslingeren/wegblazen letsels en beschadigingen kunnen veroorzaken.
- Bij stoffige omstandigheden mag de oppervlakte bevochtigd worden.

Tijdens de werkzaamheden



Draag een veiligheidsbril, een gehoorbeschermer en handschoenen tijdens het werken met de bladzuiger. Werk alleen maar met antislipschoenen aan, nooit blootsvoets of op sandalen.



Let op de voldoende afstand van personen, kinderen en dieren.

Gebruik het apparaat uitsluitend met de meegeleverde schoudergordel en bedien het apparaat met beide handen.

Let op een veilige standplaats.



Bij werkzaamheden kunnen stenen of andere delen weggeslingerd / weggeblazen worden die tot zwaar letsel kunnen leiden.

Handelswijze in noodgeval

Wegens het eventueel plaatsvinden van een ongeval zou altijd een verbandtrommel, volgens **DIN 13164**, op de werkplek bij de hand moeten zijn. Het uit de verbandtrommel genomen materiaal dient direct weer aangevuld te worden.

Indien u hulp vraagt, geef dan de volgende gegevens door:

Plaats van het ongeval
Soort van het ongeval
Aantal gewonde mensen
Soort verwondingen

Tref de noodzakelijke maatregelen om eerste hulp te verlenen, die aan het letsel beantwoordt en vraag zo snel mogelijk gekwalificeerde medische hulp aan. Bescherm gewonde personen voor overig letsel en stel ze gerust.

Bediening

Volg de betreffende wettelijke bepalingen van de Verordening betreffende geluidshinder op die plaatselijk afwijkend kunnen zijn.



Het apparaat mag pas in gebruik genomen worden, als de montage volledig uitgevoerd is. Voor iedere inbedrijfstelling moet de aansluitkabel van het apparaat op beschadigingen gecontroleerd worden en mag deze uitsluitend in een perfecte staat gebruikt worden.

Gordellengte bepalen

De lengte van de schoudergordel (afb. A/2) kan zo ingesteld worden dat de zuigbuis net over de grond bewogen kan worden. Voor een prettiger en lichter bewegen van de zuigbuis kunnen aan de onderkant de gemonteerde geleidingsrollen dienen.

Apparaat aansluiten en inschakelen

Sluit de netstekker (afb. A+K/9) met de verlengkabel aan en hang ter bescherming de verlengkabel in de kabelontlasting (afb. A/10) op. Zie ook afb. J. Bedien voor het in-/uitschakelen van het apparaat de bedrijfsschakelaar (afb. A+K/7) en laat de hendel los om het apparaat te stoppen.

Gebruiksoort kiezen

Zuigen (afb. M)

Draai de verstelhendel (afb. M) helemaal omlaag op de functie zuigen. Deze instelling kan zowel bij het apparaat aan als uit gebruikt worden.



Het apparaat werkt alleen met gemonteerde blad opvangzak.

Blazen (afb. L)

Draai de verstelhendel (afb. 1) helemaal omhoog op de functie blazen. Deze instelling kan zowel bij het apparaat aan als uit gebruikt worden.



Maak vóór het blazen de opvangzak leeg. Anders zou het opgezogen materiaal er weer uitgeblazen worden.

Opvangzak legen

Leeg tijdig de opvangzak (afb. A/11). Bij een hoge vulstand vermindert een volle opvangzak de zuigprestatie aanzienlijk. Gebruik organische afval voor compostering.

- Het apparaat uitschakelen en de netstekker uitnemen.
- De rits van de opvangzak (afb. A/11) openen en het opgezogen materiaal uit de opvangzak schudden.
- Vervolgens de rits weer geheel sluiten en het apparaat opnieuw aansluiten en inschakelen.

Toerentalregeling

Met de toerentalregelaar (afb. A/6) kan het toerental middels een draaiknop ingesteld worden. De trappen 1-6.

Training

Lees deze gebruiks- en onderhoudsaanwijzing zorgvuldig door. Maakt u zich met de stuurinrichtingen en het juiste gebruik van het apparaat goed vertrouwd. U moet weten hoe het apparaat werkt en hoe de stuurinrichtingen snel uitgeschakeld kunnen worden.

Laat nooit kinderen met het apparaat werken. Laat nooit volwassenen zonder behoorlijke aanwijzingen met het apparaat werken.

Houd de werkomgeving vrij van alle personen, vooral kleine kinderen en huisdieren.

Wees voorzichtig, om te voorkomen dat u uitglijdt of valt.

Garantie

De garantieperiode is 12 maanden bij commercieel gebruik en 24 maanden voor eindgebruikers en begint met de datum van aankoop van het apparaat.

De garantie heeft uitsluitend betrekking op onvolkomenheden die op materiaal- en/of productiefouten zijn terug te voeren. Bij een claim betreffende een onvolkomenheid, in de zin van garantie, dient de aankoopfactuur - die de verkoopdatum bewijst - met de aankoopdatum bijgesloten te worden.

Uitgesloten van garantie zijn verkeerd gebruik, zoals bijv. overbelasting van het apparaat, gebruik van geweld, beschadigingen door vreemde invloeden of vreemde voorwerpen evenals het niet naleven van gebruiks- en montageaanwijzingen en normale slijtage.

Verwijdering

De verwijdering instructies zijn met pictogrammen aangegeven die op de machine, resp. op de verpakking, te vinden zijn. Een beschrijving van de afzonderlijke betekenissen is in het hoofdstuk "Aanduiding" te vinden.

Verwijdering van de transportverpakking

De verpakking beschermt het apparaat tegen transportschades. De verpakkingsmaterialen zijn meestal volgens milieuvriendelijke en verwijderingstechnische standpunten gekozen en derhalve recyclebaar. Het terugbrengen van de verpakking naar de materiaalomloop spaart grondstoffen en verlaagt de afvalhoeveelheden. Verpakkingsdelen (bijv. folies, styropor) kunnen voor kinderen gevaarlijk zijn. **Er bestaat verstikkingsgevaar!** Bewaar de verpakking buiten het bereik van kinderen en verwijder deze zo snel mogelijk.

Service

Hebt u **technische vragen? Een reclamatie? Hebt u reserveonderdelen of een gebruiksaanwijzing nodig?** Op onze website www.guede.com in **Service** helpen wij u snel en niet-bureaucratisch verder. Help ons om u te helpen, a.u.b. Om uw apparaat in geval van reclamatie te kunnen identificeren hebben wij het serienummer evenals artikelnummer en productiejaar nodig. Deze gegevens vindt u op het typeplaatje. Vul deze gegevens hieronder in om deze altijd bij de hand te hebben.

Serienummer:
Artikelnummer:
Productiejaar:

Tel.: +49 (0) 79 04 / 700-360
Fax: +49 (0) 79 04 / 700-51999
E-mail: support@ts.guede.com

Belangrijke informatie voor klanten

Houd er rekening mee dat een retourzending, binnen of ook buiten de garantieperiode, principieel in de originele verpakking uitgevoerd zou moeten worden. Door deze maatregel worden onnodige transportschaden en hun vaak controversiële regelgevingen effectief vermeden. Enkel in de originele doos is uw apparaat optimaal beschermd en blijft daardoor een soepele verwerking gewaarborgd.

Onderhoud



Schakel het apparaat voor onderhouds- en reinigingswerkzaamheden altijd uit en wacht tot het apparaat volledig stil staat. Neem de netstekker uit.

Onderhoudswerkzaamheden die in dit handboek niet uitdrukkelijk zijn beschreven, dienen door vakkundig personeel uitgevoerd te worden omdat gevaarlijke situaties kunnen ontstaan waarop de bedienende persoon niet is voorbereid. Vervanging van onderdelen mag uitsluitend door vakkundig personeel uitgevoerd worden.



Bij verstoppingen het volgende opvolgen: De zuig-/blaasbuis mag alleen voor schoonmaken verwijderd worden en moet na het beëindigen van de schoonmaakwerkzaamheden weer op gelijke wijze gemonteerd worden!

Schoonmaken

- Het apparaat mag niet met een hogedrukreiniger of onder stromend water schoongemaakt worden.
- Gebruik geen scherpe en/of bijtende schoonmaakmiddelen.
- Verwijder de bladopvangzak na het beëindigen van de werkzaamheden en zet deze op zijn kop. Maak de bladopvangzak grondig schoon, anders kunnen schimmels en onaangename geuren ontstaan.
- Een sterk vervuilde bladopvangzak kan met water en zeep schoongemaakt worden.
- Houd het apparaat en de luchtsleuven altijd schoon en vrij.
- Vuil op het apparaat kan met een vochtige doek schoongemaakt worden. Reinig de zuigbuis met een vochtige doek of een borstel.

Oplossen van storingen

De tabel geeft mogelijke fouten aan evenals een mogelijke oorzaken en oplossingen daarvan. Indien u het probleem toch niet kunt verhelpen, kunt u een vakman raadplegen.



Voor onderhoud- en schoonmaakwerkzaamheden het apparaat uitschakelen en de netstekker uitnemen.

Verschuifingsels	Mogelijke oorzaak	Oplossing
Apparaat loopt niet	Geen netspanning aanwezig.	Netaansluiting en zekering controleren.
	Kabel defect.	Door een werkplaats van de klantendienst laten controleren en eventueel vervangen.
	Opvangzak wordt niet gemonteerd	Opvangzakjes monteren zodat de eindschakelaar wordt bediend.
Apparaat zuigt niet	Aansluitingen aan de motor zijn los.	Door een werkplaats van de klantendienst laten controleren en eventueel repareren.
	Opvangzak is vol.	Opvangzak legen.
Apparaat blaast niet	Zuigbuis is verstopt.	Zuigbuis schoonmaken.
	De schakelaar is op „blazen“ ingesteld.	Op „zuigen“ inschakelen.
Apparaat blaast niet	De schakelaar is op „zuigen“ ingesteld.	Op „blazen“ inschakelen.

Úvod

Abyste ze svého nového Aku šroubovák měli co možná nejdéle radost, přečtěte si prosím před uvedením do provozu pečlivě návod k obsluze a přiložené bezpečnostní pokyny. Dále doporučujeme, abyste si návod k použití uschovali pro případ, že byste si později chtěli znovu připomenout funkce výrobku. V rámci neustálého dalšího vývoje výrobku si vyhrazujeme právo provádět technické změny za účelem vylepšení.

Překlad originálního návodu k provozu.

Objem dodávky

Přístroj vyjměte z přepravního obalu a zkontrolujte úplnost a existenci těchto dílů:

- **Vysavač listí**
- **Sběrný vak na listí**
- **Ramenní popruh**

Pokud díly v dodávce chybí nebo jsou poškozené, obraťte se prosím na svého prodejce.

Použití v souladu s určením

Vysavač listí s funkcí sání a foukání se smí používat výhradně pro listí a zahradní odpad jako jsou tráva a malé větve.

S tímto strojem nelze vykonávat jiné práce, než pro jaké byl tento stroj zkonstruován a jež jsou popsány v návodu k obsluze.

Každé jiné použití je považováno za použití v rozporu s určením. Za následné škody a úrazy výrobce neručí. Dbejte prosím na to, že naše přístroje nejsou konstruovány pro průmyslové použití.

Popis přístroje (obr. A)

1. Přední sací
2. Ramenní popruh
3. Zadní sací/foukací trubka
4. Úchyt
5. Závěs ramenního popruhu
6. Variabilní nastavení rychlosti
7. Spínač ON/OFF
8. Rukojeť
9. Zástrčka/napájecí kabel
10. Zařízení pro odlehčení kabelu v tahu
11. Sběrný vak na listí
12. Páčka pro nastavení funkce sání/foukání
13. Přední foukací trubka
14. Vodicí kolečka

Technické údaje

Přípojka:	230 V ~ 50 Hz
Výkon motoru:	3000 W P1
Třída ochrany:	II
Typ ochrany:	IPX0
Rychlost vzduchu:	max. 230 km/h
Sací/foukací objem:	max. 792 m³/h
Kompostovací poměr:	10:1
Objem sběrného vaku:	35 l
Montážní rozměry:	1120x160x315mm
Hmotnost:	3,0/3,8 kg

Požadavky na obsluhu

Obsluha si musí před použitím přístroje pozorně přečíst návod k obsluze.

Kvalifikace

Kromě podrobného poučení odborníkem není pro používání přístroje nutná žádná speciální kvalifikace.

Minimální věk

Na přístroji smí pracovat jen osoby, jež dosáhly 16 let. Výjimku představuje využití mladistvých, pokud se toto děje během profesního vzdělávání za účelem dosažení dovedností pod dohledem školitele.

Školení

Používání přístroje vyžaduje pouze odpovídající poučení odborníkem resp. návodem k obsluze. Speciální školení není nutné.

Před uvedením do provozu

Montáž

Montáž sací a vyfukovací trubice (obr. B+C)

Vložte zadní sací trubici (obr. A/3) do otvoru na motorové jednotce, a upevněte ji šroubem (obr. A/15), jak je vidět na obr. B.

Nyní o vysavač listí otočte, a našroubujte malý šroub (obr. A/16), jak je vidět na obr. C.

Teď zafixujte druhým šroubem (obr. A/15) přední sací trubici (obr. A/1).

Montáž vaku na listí (obr. D)

1. Zavěste vak na listí do upínání na sací trubici, jak je popsáno na (obr. D).
2. Přípojku vaku na listí uzamkněte stisknutím zámku na motorové jednotce.

Vak na listí je možné zase zdemontovat v obráceném pořadí.

Zavěšení ramenního popruhu (obr. E)

Ramenní popruh zavěste do zařízení (obr. A/5), nyní lze délku ramenního popruhu upravit podle potřeby.



Dbejte, prosím, na pevné usazení montovaných dílů.



Přístroj před každým uvedením do provozu zkontrolujte z hlediska:

- poškozených kabelů
- utažení všech šroubení

Bezpečnostní pokyny

Návod k obsluze je třeba před prvním použitím přístroje kompletně přečíst. Pokud nastanou o zapojení a obsluze přístroje pochybnosti, obraťte se na výrobce (servisní oddělení).

ABY BYL ZARUČEN VYSOKÝ STUPEŇ BEZPEČNOSTI, DODRŽUJTE POZORNĚ NÁSLEDUJÍCÍ POKYNY:



Pozor! Zapojte do sítě jen s ochranným vypínačem proti chybovému proudu (FI)!



Vysavač listí nikdy nepoužívejte bez sací/foukací trubky!

- Uživatel je odpovědný za nehody a nebezpečí, které způsobí třetí osoby samy sobě nebo svému majetku.
- Děti a domácí zvířata udržujte v bezpečné vzdálenosti od běžícího vysavače listí (minimálně 6 metrů).

- Při práci s vysavačem listí noste vždy bezpečnou, protiskluzovou obuv, rukavice, ochranné brýle, chrániče uší a dlouhé kalhoty.
- Pokud vysavač listí používáte v prašném prostředí, noste respirátor.
- Vysavačem listí, který je v chodu, nikdy nemiřte na obličej.
- Dbejte na to, aby se Vaše ruce, nohy, vlasy nebo části oděvu nedostaly do blízkosti otvorů a pohyblivých dílů.
- Nenoste široké kusy oděvu a šperky, které by mohly být vtaženy do otvoru pro přívod vzduchu.
- Než uvedete vysavač listí do chodu, dbejte vždy na to, aby byl správně smontován.
- Vysavač listí nikdy nepoužívejte za deště nebo mokra.
- Pravidelně kontrolujte hlavní vedení a vadná vedení nechte vyměnit v autorizovaném servisu nebo u kvalifikovaného opraváře.
- Všechny rukojeti a držáky udržujte suché a čisté.
- Než vysavač listí zapnete, ujistěte se, že všechny vnější matice, čepy a šrouby jsou pevně dotaženy a bezpečné.

Označení

Bezpečnost produktu:

	
Produkt odpovídá příslušným normám EU	Ochranná izolace



Zákazy:

	
Chraňte před deštěm a vlhkostí! Nesečte mokrou trávu!	



Warnung:

	
Nebezpečí úrazu odhozenými předměty.	Pročtěte si pečlivě návod k použití.
	
Výstraha před nebezpečím vtažení	Vytáhněte zástrčku Před opravou

Gebote:

	
Pročtěte si pečlivě návod k použití. Předem se pečlivě seznamte s použitím přístroje.	Používejte ochranné brýle a chrániče uší Používejte ochranu očí

Ochrana životního prostředí:









	
Odpad zlikvidujte odborně tak, abyste neškodili životnímu prostředí.	Obalový materiál z lepenky lze odevzdat za účelem recyklace do sběrný.

	
Vadné a/nebo likvidované elektrické či elektronické přístroje musí být odevzdány do příslušných sběrů.	

Obal:

	
Chraňte před vlhkem Pozor - křehké Obal musí směřovat nahoru	

Technické údaje:

	
Přípojka	Výkon motoru
	
Otáčky motoru	Rychlost vzduchu
	
Sací/foukací objem	Kompostovací poměr
	
Objem sběrného vaku	Hmotnost

Ostatní pokyny:

	
Hlučnost	

Bezpečnostní pokyny specifické pro přístroj

 Zástrčku zastrčte do zásuvky resp. prodlužovacího kabelu jen při vypnutém přístroji

- Před každým použitím zkontrolujte přístroj, napájecí a prodlužovací kabely z hlediska poškození.
- Přípojný kabel přístroje vedte od přístroje vždy dozadu.
- Přístroj nenoste za kabel.
- Zástrčku vždy vytáhněte ze zásuvky – pokud přístroj nepoužíváte, přepravujete ho nebo ho ponecháváte bez dozoru. A také, pokud přístroj kontrolujete z hlediska poškození, čistíte nebo odstraňujete zablokování.
- Vysavač listí nenechávejte nikdy běžet, když leží na boku. Byl vyvinut pouze pro obsluhu ve svislé poloze.
- Nevysávejte hořící materiály, např. grilovací uhlí, popel atd.
- Nevysávejte hořlavé, jedovaté ani výbušné materiály.
- Přístroj pracuje pouze s namontovaným list catcher sáčkou.
- Se zapnutým vysavačem listí nepřejíždějte šterkové cesty ani silnice.
- Do vstupního otvoru nekládejte nic rukou.
- Přístroj používejte jen za dostatečného denního světla nebo při dostatečném umělém osvětlení.
- Přístroj nepoužívejte na mokré trávě. Nevysávejte mokré listí atd.
- Především na svazích dbejte na dobrou stabilitu.
- Větrací otvory udržujte vždy čisté.

- Před začátkem práce odstraňte hráběmi a koštětem cizí předměty, jež by mohly přístroj poškodit. Nebo odhozením/odfouknutím způsobit úrazy a škody.
- V prašném prostředí je povrch třeba trochu navlhčit.

Během práce



Při práci s vysavačem listů noste ochranné brýle, chrániče uší a rukavice. Pracujte vždy s protiskluzovou obuví, nikdy ne bosí nebo v sandálech.



Dbejte na přiměřený odstup od osob, dětí a zvířat.

Přístroj používejte jen s ramenním popruhem (součást dodávky) a držte ho oběma rukama.

Dbejte na dobrou stabilitu.



Při práci mohou být odhozeny/odfouknuty kameny a jiné předměty, jež mohou způsobit těžké úrazy.

Chování v případě nouze

Zaveďte úrazu odpovídající potřebnou první pomoc a vyzvěte co možná nejdříve kvalifikovanou lékařskou pomoc. Chraňte zraněného před dalšími úrazy a uklidněte jej.

Kvůli případné nehodě musí být na pracovišti vždy po ruce lékárnička první pomoci dle DIN 13164. Materiál, který si z lékárničky vezmete, je třeba ihned doplnit. Pokud požadujete pomoc, uveďte tyto údaje:

1. Místo nehody
2. Druh nehody
3. Počet zraněných
4. Druh zranění

Obsluha

Dodržujte, prosím, zákonná ustanovení k nařízení na ochranu proti hluku, která mohou být v každém místě jiná.



Přístroj uveďte do provozu až tehdy, je-li montáž kompletně provedena. Přístroj pracuje pouze s namontovaným list catcher sáčku. Před každým uvedením do provozu prohlédněte přípojný kabel přístroje z hlediska poškození, přístroj se smí používat jen v bezvadném stavu.

Určení délky ramenního popruhu

Délku ramenního popruhu (obr. A/2) nastavte tak, aby mohla být sací trubka vedena těsně nad zemí. Navíc slouží ke snadnějšímu vedení sací trubky po zemi namontovaná vodící kolečka.

Zapojení a zapnutí přístroje

Zástrčku (obr. A+K/9) zastrčte do prodlužovacího kabelu a prodlužovací kabel zavěste do zařízení pro odlehčení kabelu v tahu (obr. A/10) tak, aby byl kabel zajištěn. Viz také obr. J. K zapnutí/vypnutí přístroje stiskněte provozní spínač (obr. A+K/7). K zastavení přístroje páčku opět pusťte.

Volba provozního režimu

Sání (obr. M)

Otočte nastavovací páku (obr. M) úplně dolů na funkci sání.

Toto nastavení můžete použít při zapnutém nebo vypnutém zařízení.



Přístroj pracuje pouze s namontovaným list catcher sáčku.

Foukání (obr. L)

Otočte nastavovací páku (obr. 1) úplně nahoru na funkci foukání.

Toto nastavení můžete použít při zapnutém nebo vypnutém zařízení.



Před režimem Foukání vysypte sběrný vak. Jinak by se mohl vysátý materiál opět dostat ven.

Vysypání sběrného vaku

Sběrný vak (obr. A/11) včas vysypte. Je-li příliš naplněn, klesá značně sací výkon. Organické odpady kompostujte.

- Přístroj vypněte a vytáhněte zástrčku
- Otevřete zip na sběrném vaku (obr. A/11) a vysátý materiál vysypte.
- Poté zip opět zcela zavřete a přístroj opět zapojte do sítě a zapněte.

Regulace otáček

Na regulátoru otáček (obr. A/6) lze nastavit otáčky pomocí otočného kolečka. Stupně 1-6

Trénink

Pečlivě si přečtěte návod k obsluze a údržbě. Důkladně se seznámte s ovládacím zařízením a řádným použitím přístroje. Musíte vědět, jak přístroj pracuje a jak lze rychle vypnout ovládací zařízení.

Nikdy nenechávejte děti pracovat s přístrojem. Nikdy nenechávejte s přístrojem pracovat dospělé bez řádného zaškolení. Na své pracoviště nepouštějte žádné osoby, především pak malé děti a domácí zvířata. Buďte opatrní, abyste zabránili uklouznutí či pádu.

Záruka

Záruční doba činí 12 měsíců při průmyslovém použití, 24 měsíců pro spotřebitele a začíná dnem nákupu přístroje.

Záruka se vztahuje výhradně na nedostatky způsobené vadou materiálu nebo výrobní vadou. Při reklamaci v záruční době je třeba přiložit originální doklad o koupi s datem prodeje.

Do záruky nespadá neodborné použití jako např. přetížení přístroje, použití násilí, poškození cizím zásahem nebo cizími předměty, nedodržení návodu k použití a montáži a normální opotřebení.

Likvidace

Pokyny pro likvidaci vyplývají z piktogramů umístěných na přístroji resp. obalu. Popis jednotlivých významů najdete v kapitole „Označení“.

Likvidace přepravního obalu

Obal chrání přístroj před poškozením při přepravě. Obalové materiály jsou zvoleny zpravidla podle jejich šetrnosti vůči životnímu prostředí a způsobu likvidace a lze je proto recyklovat. Vracení obalu do oběhu materiálu šetří suroviny a snižuje náklady na likvidaci odpadů. Části obalu (např. fólie, styropor) mohou být nebezpečné pro děti. **Existuje riziko udušení!** Části obalu uschovejte mimo dosah dětí a co nejdříve zlikvidujte.

Servis

Máte technické otázky? Reklamaci? Potřebujete náhradní díly nebo návod k obsluze?

Na naší domovské stránce www.guede.com Vám v oddílu **Servis** pomůžeme rychle a nebyrokraticky. Prosím pomozte nám pomoci Vám. Aby bylo možné Váš přístroj v případě reklamace identifikovat, potřebujeme sériové číslo, objednávací číslo a rok výroby. Všechny tyto údaje najdete na typovém štítku. Abyste měli tyto údaje vždy po ruce, zapište si je prosím dole.

Sériové číslo:
 Objednávací číslo:
 Rok výroby:
 Tel.: +49 (0) 79 04 / 700-360
 Fax: +49 (0) 79 04 / 700-51999
 E-Mail: support@ts.guede.com

Důležité informace pro zákazníka

Upozorňujeme, že vrácení během záruční doby nebo i po záruční době je třeba zásadně provést v originálním obalu. Tímto opatřením se účinně zabrání zbytečnému poškození při dopravě a jeho často spornému vyřízení. Přístroj je optimálně chráněn jen v originálním obalu, a tím je zajištěno plynulé zpracování.

Údržba



Přístroj před údržbou a čištěním vždy vypněte a počkejte, až se zcela zastaví. Vytáhněte zástrčku.

Údržbové práce, jež nejsou výslovně popsány v této příručce, musí provést odborný personál, protože mohou nastat nebezpečné situace, na něž není obsluha připravena. Výměnu náhradních dílů smí provést výhradně jen odborný personál.



Při ucpání dodržujte, prosím, toto:

Sací/foukací trubka smí být odmontována jen kvůli čištění a po skončení čištění musí být bezpodmínečně opět řádně namontována!

Čištění

- Přístroj se nesmí čistit vysokotlakými čističi ani pod tekoucí vodou.
- Nepoužívejte agresivní, žíravé čisticí prostředky.
- Po skončení práce sejměte sběrný vak a převraťte ho naruby. Sběrný vak důkladně vyčistěte, jinak může dojít ke tvorbě plísňe a nepříjemného zápachu.
- Silně znečištěný sběrný vak lze vyčistit vodou a mýdlem.
- Přístroj a větrací štěrby udržujte vždy čisté a volné.
- Nečistoty na přístroji lze vyčistit vlhkým hadrem. Sací trubku rovněž vyčistěte vlhkým hadrem nebo kartáčem.

Vyhledávání poruch

Tabulka ukazuje možné poruchy, jejich možnou příčinu a možnosti odstranění. Pokud i přesto nemůžete problém odstranit, poraďte se s odborníkem.



Před údržbou a čištěním přístroj vypněte a vytáhněte zástrčku.

Symptomy	Možná příčina	Náprava
Přístroj se nerozbehne	Chybí síťové napětí	Zkontrolujte zapojení do sítě a jištění
	Vadný kabel	Nechte zkontrolovat a příp. vyměnit v zákaznickém servisu.
	Sběrný vak není připojen	Sběrný vak montáž tak, aby koncový spínač je aktivován.
Přístroj nesaje	Povolené přípojky na motoru	Nechte zkontrolovat a příp. opravit v zákaznickém servisu.
	Plný sběrný vak	Vysypte sběrný vak
Přístroj nefouká	Ucpaná sací trubka	Vyčistěte sací trubku
	Přepínač v poloze „Foukání“	Přepněte na „Sání“
Přístroj nefouká	Přepínač v poloze „Sání“	Přepněte na „Foukání“.

Úvod

Aby ste zo svojho nového Akku skrutkovac mali čo možno najdlhšie radosť, prečítajte si, prosím, pred uvedením do prevádzky pozorne návod na obsluhu a priložené bezpečnostné pokyny. Ďalej odporúčame, aby ste si návod na použitie uschovali pre prípad, že by ste si neskôr chceli znovu pripomenúť funkcie výrobku. V rámci neustáleho ďalšieho vývoja výrobku si vyhradujeme právo vykonávať technické zmeny s cieľom vylepšenia.

Preklad originálneho návodu na prevádzku

Objem dodávky

Prístroj vyberte z prepravného obalu a skontrolujte úplnosť a existenciu týchto dielov:

- **Vysávač lístia**
- **Zberný vak na lístie**
- **Ramenný popruh**

Ak diely v dodávke chýbajú alebo sú poškodené, obráťte sa, prosím, na svojho predajcu.

Použitie v súlade s určením

Vysávač lístia s funkciou nasávania a fúkania sa smie používať výhradne pre lístie a záhradný odpad, ako sú tráva a malé vetvy.

S týmto strojom nie je možné vykonávať iné práce, než na aké bol tento stroj skonštruovaný a ktoré sú opísané v návode na obsluhu.

Každé iné použitie je považované za použitie v rozpore s určením. Za následné škody a úrazy výrobca neručí. Dbajte, prosím, na to, že naše prístroje nie sú konštruované na priemyselné použitie.

Popis prístroja (obr. A)

1. Predná nasávacía
2. Ramenný popruh
3. Zadná nasávacía/fúkačia rúrka
4. Úchyt
5. Záves ramenného popruhu
6. Variabilné nastavenie rýchlosti
7. Spínač ON/OFF
8. Rukoväť
9. Zástrčka/napájací kábel
10. Zariadenie na odľahčenie kábla v ťahu
11. Zberný vak na lístie
12. Páčka na nastavenie funkcie nasávania/fúkania
13. Predná fúkačia rúrka
14. Vodiace kolieska

Technické údaje

Prípojka:	230 V~50 Hz
Výkon motora:	3000 W P1
Trieda ochrany:	II
Typ ochrany:	IPX0
Rýchlosť vzduchu:	max. 230 km/h
Nasávací/fúkačný objem:	max. 792 m ³ /h
Kompostovací pomer:	10:1
Objem zberného vaku:	35 l
Montážne rozmery:	1120x160x315mm
Hmotnosť:	3,0/3,8 kg

Požiadavky na obsluhu

Obsluha si musí pred použitím prístroja pozorne prečítať návod na obsluhu.

Kvalifikácia

Okrem podrobného poučenia odborníkom nie je na používanie prístroja nutná žiadna špeciálna kvalifikácia.

Minimálny vek

Na prístroji smú pracovať len osoby, ktoré dosiahli 16 rokov. Výnimku predstavuje využitie mladistvých, ak sa to deje počas profesijného vzdelávania s cieľom dosiahnutia zručností pod dohľadom školiteľa.

Školenie

Používanie prístroja vyžaduje iba zodpovedajúce poučenie odborníkom, resp. návodom na obsluhu. Špeciálne školenie nie je nutné.

Pred uvedením do prevádzky

Montáž

Montáž nasávacej a vyfukovacej trubice (obr. B+C)

Vložte zadnú nasávaciu trubicu (obr. A/3) do otvoru na motorovej jednotke a upevnite ju skrutkou (obr. A/15), ako je vidieť na obr. B.

Teraz vysávač lístia otočte a naskrutkujte malú skrutku (obr. A/16), ako je vidieť na obr. C.

Teraz zafixujte druhou skrutkou (obr. A/15) prednú nasávaciu trubicu (obr. A/1).

Montáž vaku na lístie (obr. D)

1. Zaveste vak na lístie do upínania na nasávacej trubici, ako je opísané na obr. D.
2. Prípojku vaku na lístie uzamknite stlačením zámky na motorovej jednotke.

Vak na lístie je možné zase demontovať v obrátenom poradí.

Zavesenie ramenného popruhu (obr. E)

Ramenný popruh zaveste do zariadenia (obr. A/5), teraz je možné dĺžku ramenného popruhu upraviť podľa potreby.

 **Dbajte, prosím, na pevné usadenie montovaných dielov.**

 **Prístroj pred každým uvedením do prevádzky skontrolujte z hľadiska:**

- poškodených káblov
- utiahnutia všetkých skrutkových spojov

Bezpečnostné pokyny

Návod na obsluhu je potrebné pred prvým použitím prístroja kompletne prečítať. Ak nastanú o zapojení a obsluhu prístroja pochybnosti, obráťte sa na výrobcu (servisné oddelenie).

ABY BOL ZARUČENÝ VYSOKÝ STUPEŇ BEZPEČNOSTI, DODRŽUJTE DÔSLEDNE NASLEDUJÚCE POKYNY:

 **Pozor! Zapájajte do siete len s ochranným vypínačom proti chybovému prúdu (FI)!**



 **Vysávač lístia nikdy nepoužívajte bez nasávacej/fúkačkej rúrky!**

- Používateľ je zodpovedný za nehody a nebezpečenstvá, ktoré spôsobia tretie osoby sami sebe alebo svojmu majetku.
- Deti a domáce zvieratá udržiavajte v bezpečnej vzdialenosti od bežiacého vysávača lístia (minimálne 6 metrov).

- Pri práci s vysávačom lístia nosíte vždy bezpečnú, protišmykovú obuv, rukavice, ochranné okuliare, chrániče uší a dlhé nohavice.
- Ak vysávač lístia používate v prašnom prostredí, nosíte respirátor.
- Vysávačom lístia, ktorý je v chode, nikdy nemierte na tvár.
- Dbajte na to, aby sa vaše ruky, nohy, vlasy alebo časti odevu nedostali do blízkosti otvorov a pohyblivých dielov.
- Nenoste široké kusy odevu a šperky, ktoré by mohli byť vtiahnuté do otvoru na prívod vzduchu.
- Skôr ako uvediete vysávač lístia do chodu, dbajte vždy na to, aby bol správne zmontovaný.
- Vysávač lístia nikdy nepoužívajte za dažďa alebo mokra.
- Pravidelne kontrolujte hlavné vedenia a chybné vedenia nechajte vymeniť v autorizovanom servise alebo u kvalifikovaného opravára.
- Všetky rukoväti a držiaky udržiavajte suché a čisté.
- Než vysávač lístia zapnete, uistite sa, že všetky vonkajšie matice, čapy a skrutky sú pevne dotiahnuté a bezpečné.

Označenie

Bezpečnosť produktu:

	
Produkt zodpovedá príslušným normám EÚ	Ochranná izolácia



Zákazy:

	
Chráňte pred dažďom a vlhkosťou! Nekoste mokrú trávu!	



Warnung:

	
Nebezpečenstvo úrazu odhodnými predmetmi.	Prečítajte si pozorne návod na použitie.
	
Výstraha pred nebezpečenstvom vtiahnutia	Vytiahnite zástrčku Pred opravou

Gebote:

	
Prečítajte si pozorne návod na použitie. Vopred sa dôkladne oboznámte s použitím prístroja.	Používajte ochranu sluchu. Noste ochranu očí!

Ochrana životného prostredia:









	
Odpad zlikvidujte odborné tak, aby ste neškodili životnému prostrediu.	Obalový materiál z lepenky je možné odovzdať s cieľom recyklácie do zberne.

	
Chybné a/alebo likvidované elektrické či elektronické prístroje sa musia odovzdať do príslušných zberníc.	

Obal:

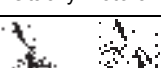
	
Chráňte pred vlhkosťou Pozor – krehké Obal musí smerovať hore	

Technické údaje:

	
Prípojka	Výkon motora
	
Otáčky motora	Rychlosť vzduchu
	
Nasávací/fúkací objem	Kompostovací pomer
	
Objem zberného vaku	Hmotnosť

Ostatní pokyny:

	
Hlučnosť	

Bezpečnostné pokyny špecifické pre prístroj

 Zástrčku zastrčte do zásuvky, resp. predlžovacieho kábla len pri vypnutom prístroji

- Pred každým použitím skontrolujte prístroj, napájacie a predlžovacie káble z hľadiska poškodenia.
- Prípojný kábel prístroja vedte od prístroja vždy dozadu.
- Prístroj nenoste za kábel.
- Zástrčku vždy vytiahnite zo zásuvky – ak prístroj nepoužívate, prepravujete ho alebo ho ponechávate bez dozoru. A tiež, ak prístroj kontrolujete z hľadiska poškodenia, čistíte alebo odstraňujete zablokovanie.
- Vysávač lístia nenechávajte nikdy bežať, keď leží na boku. Bol vyvinutý iba na obsluhu v zvislej polohe.
- Nevysávajte horiace materiály, napr. grilovacie uhlie, popol atď.
- Nevysávajte horľavé, jedovaté ani výbušné materiály.
- Prístroj pracuje iba s namontovaným list catcher vrecka.
- So zapnutým vysávačom lístia neprechádzajte štrkové cesty ani chodníky.
- Do vstupného otvoru nekladajte nič rukou.
- Prístroj používajte len za dostatočného denného svetla alebo pri dostatočnom umelom osvetlení.
- Prístroj nepoužívajte na mokrej tráve. Nevysávajte mokré lístie atď.
- Predovšetkým na svahoch dbajte na dobrú stabilitu.
- Vetracie otvory udržiavajte vždy čisté.
- Pred začiatkom práce odstráňte hrabľami a metlou cudzie predmety, ktoré by mohli prístroj poškodiť.

Alebo odhodením/odfúknutím spôsobiť úrazy a škody.

- V prašnom prostredí je povrch potrebné trochu navlhčiť.

Počas práce



Pri práci s vysávačom lístia noste ochranné okuliare, chrániče uší a rukavice.

Pracujte vždy s protišmykovou obuvou, nikdy nie bosí alebo v sandáloch.



Dbajte na primeraný odstup od osôb, detí a zvierat.

Prístroj používajte len s ramenným popruhom (súčasť dodávky) a držte ho oboma rukami.

Dbajte na dobrú stabilitu.



Pri práci môžu byť odhodené/odfúknuté kamene a iné predmety, ktoré môžu spôsobiť ťažké úrazy.

Správanie v prípade núdze

Zaveďte úrazu zodpovedajúcu potrebnú prvú pomoc a vyzvite čo možno najrýchlejšie kvalifikovanú lekársku pomoc. Chráňte zraneného pred ďalšími úrazmi a upokojte ho.

Pre prípadnú nehodu musí byť na pracovisku vždy poruke lekárnička prvej pomoci podľa DIN 13164. Materiál, ktorý si z lekárničky vezmete, je potrebné ihneď doplniť. Ak požadujete pomoc, uveďte tieto údaje:

1. Miesto nehody
2. Druh nehody
3. Počet zranených
4. Druh zranenia

Obsluha

Dodržujte, prosím, zákonné ustanovenia k nariadeniu na ochranu proti hluku, ktoré môžu byť v každom mieste iné.



Prístroj uveďte do prevádzky až vtedy, ak je montáž kompletne vykonaná. Prístroj pracuje iba s namontovaným list catcher vrecka.

Pred každým uvedením do prevádzky prezrite pripojný kábel prístroja z hľadiska poškodenia, prístroj sa smie používať len v bezchybnom stave.

Určenie dĺžky ramenného popruhu

Dĺžku ramenného popruhu (obr. A/2) nastavte tak, aby mohla byť nasávacía rúrka vedená tesne nad zemou. Navyše slúžia na ľahšie vedenie nasávacej rúrky po zemi namontované vodiace kolieska.

Zapojenie a zapnutie prístroja

Zástrčku (obr. A+K/9) zastrčte do predlžovacieho kábla a predlžovací kábel zaveste do zariadenia na odľahčenie kábla v ťahu (obr. A/10) tak, aby bol kábel zaistený. Pozrite tiež obr. J.

Na zapnutie/vypnutie prístroja stlačte prevádzkový spínač (obr. A+K/7). Na zastavenie prístroja páčku opäť pusťte.

Vofba prevádzkového režimu

Nasávanie (obr. M)

Otočte nastavovaciu páku (obr. M) úplne dole na funkciu nasávania.

Toto nastavenie môžete použiť pri zapnutom alebo vypnutom zariadení.



Prístroj pracuje iba s namontovaným list catcher vrecka.

Fúkание (obr. L)

Otočte nastavovaciu páku (obr. 1) úplne nahor na funkciu fúkania.

Toto nastavenie môžete použiť pri zapnutom alebo vypnutom zariadení.



Pred režimom Fúkание vysypte zberný vak. Inak by sa mohol vysať materiál opäť dostať von.

Vysypanie zberného vaku

Zberný vak (obr. A/11) včas vysypte. Ak je príliš naplnený, klesá značne nasávací výkon. Organické odpady kompostujte.

- Prístroj vypnite a vytiahnite zástrčku.
- Otvorte zips na zbernom vaku (obr. A/11) a vysať materiál vysypte.
- Potom zips opäť celkom zavrite a prístroj opäť zapojte do siete a zapnite.

Regulácia otáčok

Na regulátore otáčok (obr. A/6) je možné nastaviť otáčky pomocou otočného kolieska. Stupne 1 – 6.

Tréning

Pozorne si prečítajte návod na obsluhu a údržbu. Dôkladne sa oboznámte s ovládacím zariadením a riadnym použitím prístroja. Musíte vedieť, ako prístroj pracuje a ako je možné rýchlo vypnúť ovládacie zariadenie.

Nikdy nenechávajte deti pracovať s prístrojom. Nikdy nenechávajte s prístrojom pracovať dospelých bez riadneho zaškolenia.

Na svoje pracovisko nepúšťajte žiadne osoby, predovšetkým potom malé deti a domáce zvieratá. Buďte opatrní, aby ste zabránili pošmyknutiu či pádu.

Záruka

Záručná lehota je 12 mesiacov pri priemyselnom použití, 24 mesiacov pre spotrebiteľa a začína dňom nákupu prístroja.

Záruka sa vzťahuje výhradne na nedostatky spôsobené chybou materiálu alebo výrobnou chybou. Pri reklamácií v záručnej lehote je potrebné priložiť originálny doklad o kúpe s dátumom predaja.

Do záruky nepatrí neodborné použitie, ako napr. preťaženie prístroja, použitie násilia, poškodenie cudzím zásahom alebo cudzími predmetmi, nedodržanie návodu na použitie a montáž a normálne opotrebenie.

Likvidácia

Pokyny na likvidáciu vyplývajú z piktogramov umiestnených na prístroji, resp. obale. Popis jednotlivých významov nájdete v kapitole „Označenia“.

Likvidácia prepravného obalu

Obal chráni prístroj pred poškodením pri preprave. Obalové materiály sú zvolené spravidla podľa ich šetrnosti voči životnému prostrediu a spôsobu likvidácie a je možné ich preto recyklovať. Vrátenie obalu do obehu materiálu šetrí suroviny a znižuje náklady na likvidáciu odpadov. Časti obalu (napr. fólia, styropor) môžu byť nebezpečné pre deti. **Existuje riziko udusenía!** Časti obalu uschovajte mimo dosahu detí a čo najrýchlejšie zlikvidujte.

Servis

Máte technické otázky? **Reklamáciu? Potrebujete náhradné diely alebo návod na obsluhu?** Na našej domovskej stránke **www.guede.com** vám v oddiele **Servis** pomôžeme rýchlo a nebyrokraticky. Pomôžte nám, prosím, aby sme mohli pomôcť vám. Aby bolo možné váš prístroj v prípade reklamácie identifikovať, potrebujeme sériové číslo, objednávacie číslo a rok výroby. Všetky tieto údaje nájdete na typovom štítku. Aby ste mali tieto údaje vždy poruke, zapíšte si ich, prosím, dole.

Sériové číslo:
Objednávacie číslo:
Rok výroby:

Tel.: +49 (0) 79 04 / 700-360
Fax: +49 (0) 79 04 / 700-51999
E-mail: support@ts.guede.com

Dôležité informácie pre zákazníka

Upozorňujeme, že vrátenie počas záručnej lehoty alebo i po záručnej lehote je potrebné zásadne vykonať v originálnom obale. Týmto opatrením sa účinne zabráni zbytočnému poškodeniu pri doprave a často spornému vybaveniu. Prístroj je optimálne chránený len v originálnom obale, a tým je zaistené plynulé spracovanie.

Údržba



Prístroj pred údržbou a čistením vždy vypnite a počkajte, až sa celkom zastaví. Vytiahnite zástrčku.

Údržbové práce, ktoré nie sú výslovne opísané v tejto príručke, musí vykonať odborný personál, pretože môžu nastať nebezpečné situácie, na ktoré nie je obsluha pripravená. Výmenu náhradných dielov smie vykonať výhradne iba odborný personál.



Pri upchaní dodržujte, prosím, toto: Nasávací/fúkací rúrka sa smie odmontovať len kvôli čisteniu a po skončení čistenia musí byť bezpodmienečne opäť riadne namontovaná!

Čistenie

- Prístroj sa nesmie čistiť vysokotlakovými čističmi ani pod tečúcou vodou.
- Nepoužívajte agresívne, žieravé čistiace prostriedky.
- Po skončení práce odoberte zberný vak a prevráťte ho naruby. Zberný vak dôkladne vyčistite, inak môže dôjsť k tvorbe plesne a nepríjemného zápachu.
- Silne znečistený zberný vak je možné vyčistiť vodou a mydlom.
- Prístroj a vetracie štrbiny udržiavajte vždy čisté a voľné.
- Nečistoty na prístroji je možné vyčistiť vlhkou handrou. Nasávaciu rúrku tiež vyčistite vlhkou handrou alebo kefou.

Vyhľadávanie porúch

Tabuľka ukazuje možné poruchy, ich možnú príčinu a možnosti odstránenia. Ak aj napriek tomu nemôžete problém odstrániť, poraďte sa s odborníkom.



Pred údržbou a čistením prístroj vypnite a vytiahnite zástrčku.

Symptómy	Možná príčina	Náprava
Prístroj sa nerozbehná	Chýba sieťové napätie	Skontrolujte zapojenie do siete a istenie
	Chybný kábel	Nechajte skontrolovať a príp. vymeniť v zákazníckom servise.
	Zberný vak nie je pripojený	Zberný vak montáž tak, aby koncový spínač je aktivovaný.
Prístroj nenasáva	Povolené prípojky na motore	Nechajte skontrolovať a príp. opraviť v zákazníckom servise.
	Plný zberný vak	Vysypte zberný vak
Prístroj nefúka	Upchatá nasávací rúrka	Vyčistite nasávaciu rúrku
	Prepínač v polohe „Fúkание“	Prepnite na „Nasávanie“
Prístroj nefúka	Prepínač v polohe „Nasávanie“	Prepnite na „Fúkание“.

Bevezetés

Annak érdekében, hogy új berendezése hosszú ideig szolgálatára lehessen és elégedettségére szolgáljon, üzembehelyezése előtt gondosan tanulmányozza át a használati utasítást és a mellékelt biztonsági utasításokat. Továbbá azt tanácsoljuk, hogy a használati utasítást és a biztonsági előírásokat őrizze meg arra az esetre, ha a későbbiekben szüksége lesz rá. Termékeink állandó fejlesztése érdekében jogot tartunk gépeink műszaki tökéletesítésére. A használati utasítást tartsa a gép közelében.

Az eredeti használati utasítás fordítása

Szállítás terjedelme

Készüléket vegye ki a szállító csomagolásból és ellenőrizze teljességét és a következő részek létezését:

- **Lombfelszívó.**
- **Lomb gyűjtőerszény.**
- **Vállheveder**

Amennyiben a szállítmányból hiányzik valamilyen darab vagy sérült, forduljon kérjük az eladóhoz.

Rendeltetés szerinti használat.

A lombszívót kizárólag lomb vagy kerti hulladék – fű, apró ágak felszívására, fűjására szabad használni.

E gép segítségével más munkákat ne végezzen mint amelyre szerkesztve voltak és melyek ebben az útmutatóban le vannak írva.

Minden más használat rendeltetés elleni használatnak minősül. Ebből kifolyó károkért és balesetekért a gyártó nem felel. Vegyük figyelembe azt, hogy a mi termékeink nincsenek ipari felhasználásra szerkesztve.

Készülék leírása (ábra A)

1. Első szívó
2. Vállheveder
3. Hátsó szívó/ fúvócső
4. Tartók
5. Vállheveder akasztója
6. Sebesség variábilis beállítása
7. BE/KI kapcsoló
8. Fogantyú
9. Dugaszalj/tápláló kábel
10. Berendezés a kábel húzási tehermentesítésére
11. Lomb gyűjtőerszény.
12. Kar szívás/ fúvás beállítására
13. Első fúvócső szerelése
14. Vezető kerekek

Műszaki adatok

Villamos csatlakozás	230 V~50 Hz
Motor teljesítménye	3000 W P1
Védelmi osztály	II
Védelem típusa	IPX0
Levegő sebessége	max. 230 km/h
Shívó/fúvó térfogat	max. 792 m ³ /h
Komposztáló arány	10:1
Gyűjtőzsák térfogata	35 l
Szerelési méretek	380x190x850/1120 mm
Tömeg	3,0/3,8 kg

Követelmények a gép kezelőjére

A gép kezelője használat előtt figyelmesen olvassa el a használati utasítást.

Szakképzettség

A gép használatához elegendő szakember felvilágosítása resp. a használati utasítással való megismerkedés. Speciális képzés nem szükséges

Minimális korhatár

A géppel kizárólag 16 éven felüli személyek dolgozhatnak. Kivételt képez a fiatalok foglalkoztatása szakképzés alatt, az oktató felügyelete mellett, szakképzettség elsajátítása érdekében.

Képzés

A gép használatához elegendő szakember felvilágosítása resp. a használati utasítással való megismerkedés. Speciális képzés nem szükséges.

Üzembehelyezés előtt

Szerelés:

A szívó- és fúvócső felszerelése (B+C ábra)

Illessze a hátsó szívócsövet (A/3 ábra) a motoron található nyílásba, majd rögzítse csavarral (A/15 ábra), a B ábrán látható módon.

Most fordítsa meg az avarporszívót, és csavarozza be a kis csavart (A/16 ábra) a C ábrán látható módon.

Rögzítse a másik kis csavarral (A/15 ábra) az első szívócsövet (A/1 ábra).

Az avargyűjtő zsák felszerelése (D ábra)

1. Rögzítse az avargyűjtő zsákot a szívócsőre a D ábrán látható módon.
2. Zárja le az avarzsák csatlakozóját a motoron található zár segítségével.

Az avarzsák leszereléséhez a fenti lépéseket fordított sorrendben hajtsa végre.

A vállheveder felakasztása (ábra. E)

A vállhevedert akassza a berendezésbe (ábra A/5), most a vállheveder hosszúságát szükség szerint beállíthatjuk,

 **Ügyeljen a szerelt részek szilárd és biztonságos felállítására.**



 **A készüléket minden üzembeállítás előtt ellenőrizze**

- kábelek sérülését
- Minden csavar meghúzását

Biztonsági utasítások

Az egész használati utasítás az első használat előtt el kell olvasni. Abban az esetben ha a gép bekapcsolása és kezelése körül kétségek keletkeznek forduljon a gyártóhoz (szerviz osztály)

MAGAS SZINTŰ BIZTONSÁG BETARTÁSA VÉGETT, TARTSA BE A KÖVETKEZŐ UTASÍTÁSOKAT:

-  **VIGYÁZZ!** Gépet kizárólag hibaáram (F) kioldóval rendelkező hálózatra szabad kapcsolni!
-  **A lombszívót sose használja szívó/fúvó cső nélkül!** A felhasználó felelős azokért a balesetekért és veszélyekért, melyet harmadik személy saját magának vagy tulajdonának okoz.
- Gyerekeket és háziállatokat tartsa biztonságos távolságban a működő levélshívótól (minimálisan 6 méterre).
- A lombszívóval végzett munka közben viseljen biztonságos csúszásmentes cipőt, kesztyűt, védőszemüveget és hosszúnadrágot.

- Viseljen védő konspirátort, amikor a lombszívót poros környezetben használja.
- A lombszívóval sose célozzon más személy arcára.
- Ügyeljen arra, hogy az Ön keze, lába, haja vagy öltözetének részei ne kerüljenek a mozgó részek nyílásának közelébe.
- Ne viseljen bő ruhát vagy ékszert, amelyek be lehetnek szippantva a levegő bevezetésbe.
- Lombszívó üzembehelyezése előtt győződjön meg arról, hogy helyesen van összeszerelve.
- A lombszívót ne használja esőben vagy vizes helyen.
- Rendszeresen ellenőrizze a fővezetékét, hibás vezetékét cseréltesse ki szervizben vagy képzett szakemberrel.
- Minden fogantyút és tartót tartsa szárazon és tisztán.
- Mielőtt a lombszívót bekapcsolja, győződjön meg arról, hogy minden anyacsavar, csavar, leszorító szilárdan és biztonságosan meg van húzva.

Megjelölés

Termék biztonsága:

	
Termék megfelel az EK szabványainak	Védőszigetelés



Tilalmak:

	
Védje eső és nedvesség ellen Ne vágjon vizes fűvet!	



Warnung:

	
Kidobott tárgyak által okozott sérülések veszélye.	Gondosan olvassa a használati útmutatót Először gondosan ismerkedjen meg a készülék helyes használatával.
	
Figyelmeztetés behúzás veszélye	Húzza ki a dugót szervizelése előtt

Gebote:

	
Gondosan olvassa a használati útmutatót Először gondosan ismerkedjen meg a készülék helyes használatával.	Používajte ochranu sluchu! Viseljen szemvédő berendezést

Környezetvédelem:









	
Hulladékot szakszerűen likvidálja, ne ártson a környezetnek	Csomagló kartonpapírt adja le gyűjtőhelyre újra felhasználásra

	
Hibás vagy javíthatatlan villamos készüléket megfelelő gyűjtőhelyen leadni	

Csomagolás:

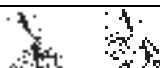
	
Védje nedvesség ellen Vigyázz – törekeny Csomagolás felfelé irányul	

Műszaki adatok:

	
Elektromos csatlakozás	Motor teljesítménye
	
Motor fordulatszáma	Levegő sebessége
	
Szívó/fúvó térfogat	Komposztáló arány
	
Gyűjtőzsák térfogata	Tömeg

Egyéb utasítás:

	
Zajsint	

Készülék különleges biztonsági utasításai



- Dugót a dugaszaljba vagy hosszabbító kábelhez kikapcsolt készülék esetében szabad benyomni.
- Minden használat előtt ellenőrizze a készüléket, táp és hosszabbító kábelt sérülések szempontjából.
 - Kábelt mindig vezesse hátra felé a készüléktől.
 - A készüléket ne vigye a hálózati kábellel.
 - A dugót mindig húzza ki a dugaszaljból- amennyiben a készüléket nem használja, szállítja vagy felügyelet nélkül hagyja. Szintén mikor a készüléket ellenőrizi sérülés szempontjából, tisztítja vagy blokkolást akarja eltávolítani.
 - A lombszívót nem szabad menet közben feküdvé hagyni. Csak függőleges helyzetben működhet.
 - Ne szívasson fel égő anyagokat, pl. grillező szénmaradékot, hamut stb.
 - Ne szívasson égő, mérges vagy robbanó anyagokat.
 - A készülék csak akkor működik, szerelt levél catcher táská.
 - Bekapcsolt felszívóval ne haladjon át kavicsos úton.
 - A bemenő nyílásba kézzel ne tegyen be semmit.
 - Gépet csak nappali vagy megfelelő mesterséges megvilágításnál használja.
 - Gépet ne használja nedves fűvön. Ne szívasson nedves lombot stb.
 - Főleg lejtőkön ügyeljen a stabil testtartásra.
 - A szellőztető nyílásokat tartsa mindig tisztán.
 - A munka megkezdése előtt távolítsa el gereblyével, szerével az idegen tárgyakat a területről melyek megsérthetnék a gépet. Kidobástól vagy lefúvástól baleset és kár keletkezhet.

- Poros környezetben a felületet egy kicsit nedvesíteni kell.

Munka közben



Munkaközben a géppel viseljen mindig védőszemüveget, fülvédőt és kesztyűt.

Mindig csúszás mentes lábbeliben dolgozzon, sose meztőláb vagy szandálba.



Ügyeljen a megfelelő távolság betartására más személyektől, gyerekektől, és állatoktól.

Csak vállhevederrel használja (szállítás tartalma) a tartása két kézzel.

Ügyeljen a jó stabil állására.



Munkaközben kidobott/kifújít kövek és más tárgyak nehéz balesetet okozhatnak.

Viselkedés kényszerhelyzetben

Igyekezzen a balesetnek megfelelően első segílyt nyújtani, s minél hamarabb biztosítson be orvosi segítségét.

A sebesültet nyugtassa meg, s védje további balesettől.

A DIN 13164 szabvány szerint, az esetleges balesetek esetére, a munkahelyen mindig kéznél legyen az elsősegély készlet. Azt a dolgot, amit a készletből kivessz, azonnal vissza kell pótolnia. Az esetben, ha segítséget hív, az alábbi adatokat jelentse be:

1. **A baleset színhelye**
2. **A baleset típusa**
3. **Sebesültek száma**
4. **A sebesülés típusai**

Kezelés

Tartsa be kérem a törvény által előírt hallásvédelmi szabályokat, mely minden helyen más lehet.



A készüléket csak akkor helyezheti üzembe, ha az összeszerelés komplett. A készülék csak akkor működik, szerelt levél catcher táska. Minden üzembehelyezés előtt vizsgálja meg a készüléket, bekötő kábelt nincs-e megsérülve, készüléket csak hibátlan állapotban szabad használni.

Vállheveder hosszúságának beállítása

A vállheveder hosszúságát (ábra. A/2) úgy állítsa be, hogy a szívócső sorosan a föld felett legyen. A szívócső könnyebb vezetését a földön a felszeret kerekecskét segítik.

Készülék bekötése és bekapcsolása.

A dugót (ábra A+K/9) tegye a hosszabbító kábelbe és a hosszabítókábel akasztja a kábel húzás tehermentesítő berendezésbe (ábra A/10) úgy, hogy a kábel be legyen biztosítva. Lásd. Szintén az ábrát J

A készülék ki/bekapcsolásához nyomja le az üzemi kapcsolót (ábra A+K/7). A készülék kikapcsolásához ismét engedje el a kart.

Üzem mód ki választása

Szívás (M ábra)

Fordítsa teljesen lefelé az állítókart (M ábra) a szívás funkcióra.

E beállításra be- vagy kikapcsolt készülék mellett egyaránt lehetőség nyílik.



A készülék csak akkor működik, szerelt levél catcher táska.

Fújás (L ábra)

Fordítsa teljesen felfelé az állítókart (1. ábra) fújás funkcióra.

E beállításra be- vagy kikapcsolt készülék mellett egyaránt lehetőség nyílik.



A Fújás mód előtt szórja ki teljesen a gyújtókosarat. Másképpen a felszívott anyag ismét kijutna.

Gyűjtőzsák kiürítése

Gyűjtőzsáknak (ábra A/11) időben ürítse ki. Ha nagyon tele van akkor csökken a szívó teljesítmény. Szerves hulladékokat komposztálja.

– A készüléket kapcsolja ki és húzza ki a dugót- Nyissa ki a cipzárt a gyűjtőzsákon (ábra A/11.a felszívott anyagot öntse ki.

– Azután a cipzárt ismét teljesen zárja be és a készüléket ismét kapcsolja a hálózatra és kapcsolja be.

Fordulatszám szabályozása

Fordulatszám szabályozón (ábra. A/6 be lehet állítani a fordulatszámot a forgó gombbal. 1-6 fokozat

Tréning

Gondosan olvassa el a kezelési és karbantartási útmutatót. Alaposan ismerkedjen meg a készülék kezelési és használati útmutatójával. Tudnia kell miképpen működik a készülék és hogy lehet gyorsan kikapcsolni.

Sose engedje hogy a gyerekek dolgozzanak a géppel.

Sose engedje hogy a felnőttek a géppel dolgozzanak rendes oktatás nélkül.

A munkahelyre ne engedjen más személyeket, különösképpen gyerekeket és háziállatokat.

Legyen óvatos, előzze meg a megcsúszást vagy el elsést.

Jótállás

Jótállás időtartama 12 hónap ipari használat esetén, fogyasztó esetén 24 hónap, jótállás a készülék megvétele napján kezdődik.

A jótállás kizárólag anyag vagy gyártási hibából eredő hibákra vonatkozik. A garancia idő alatt történt reklamáció esetén mellékelni kell az eredeti vételt igazoló nyugtát az eladás dátumával.

Jótállás nem vonatkozik szakszerűtlen használatra pl. készülék túlterhelése, idegen beavatkozás vagy tárgy okozta sérülésekre, használati és szerelési útmutató be nem tartására, normális kopásra.

Megsemmisítés

A berendezés megsemmisítése a gépen elhelyezett piktogramokból olvasható le. Az egyes jelzések értelmét a „Jelzések” fejezetben találja meg.

A csomagolás megsemmisítése

A csomagolás védi a gépet szállítás alatti megrongálódás ellen. A csomagolás anyaga az ökológiai szempontok és megsemmisítési lehetőségek szerint van kiválasztva, tehát recikálható. A csomagoló anyag körforgalomba való visszatérése nyersanyagot spórol meg és csökkenti a hulladék mennyiségét. A csomagoló anyag egyes részei (pl. fólia, polisztrén), veszélyesek lehetnek gyerekek részére. **Fulladás veszélye fenyeget!** Tehát a csomagoló anyag illetékes darabjait raktározza olyan helyen, ahová nem juthatnak gyerekek, s minél előbb semmisítse meg.

Szervíz

Vannak műszaki kérdései? **Reklamáció?** Szüksége van **pótalkatrészekre**, vagy **használati utasításra**? Honlapunkon www.guede.com a Szervíz fejezetben gyorsan és bürokráciát kizárva segítségére leszünk. **Alternatív elérhetőségünk:** E-mail: support@ts.guede.com **Segítsenek, hogy segíthessünk Önöknek. Ahhoz, hogy esetleges reklamáció esetén berendezését identifikálhassuk, szükségünk van a széria számra, megrendelési számra és a gyártási évre. Ezeket az adatokat megtalálja gépe típuscímkéjén. Annak érdekében, hogy ezek az adatok állandóan a keze ügyében legyenek, kérem, írja be ezeket az alábbi táblázatba.**

Széria szám:
Termékszám:
Gyártási év:

Tel.: +49 (0) 79 04 / 700-360
Fax: +49 (0) 79 04 / 700-51999
E-mail: support@ts.guede.com

Fontos információk az ügyfél részére

Felhívjuk a felhasználó figyelmét, hogy mind a jótállási időben, mind annak lejártát követően visszaadásra kizárólag az eredeti csomagolásban kerülhet sor. Ezzel hatékonyan megelőzhető a berendezés szállítás közbeni megsérülése, illetve a vitás reklamációs esetek. A készüléket az eredeti csomagolása optimálisan óvja, és így biztosított a reklamációs igény mielőbbi feldolgozása.

Karbantartás



A készüléket karbantartás és tisztítás előtt mindig kapcsolja ki, míg tárcsa egészen nem áll meg. Húzza ki a dugót

Olyan karbantartási feladatokat melyek nincsenek az útmutatóban leírva, csak szakképzett személyzet végezheti, mert veszélyes helyzetek keletkezhetnek melyekre a kezelő nincs felkészülve. Pótalkatrész cserét kizárólag csak szakember végezheti.



Eldugulásnál tartsa be a következőket:

Szívó/ kifúvó csövet csak tisztítás végett szabad leszerelni a tisztítás befejezése után a csövet feltétlenül ismét vissza kell szerelni!

Tisztítás

- A készüléket nem szabad nyomástisztítóval vagy folyó vízzel tisztítani.
- A gép tisztításra sose használjon agresszív vagy maró tisztítószeret.
- Használat után vegye le a gyűjtőzsákokat és a zsákokat fordítsa ki. A gyűjtőzsákokat alaposan tisztítsa ki, másképpen penész és kellemetlen szagok keletkezhetnek.
- Erősen szennyezett zsákok szappannal és vízzel ki lehet tisztítani.
- Készüléket és szellőztető nyílásokat tartsa mindig tisztán és szabadon.
- A készüléken lévő szennyeződést nedves ruhával tisztítsa le. Szívó csövet szintén tisztítsa ki nedves ruhával vagy kefével.

Hiba keresés

Táblázatban megtalálhatók a lehetséges hibák, hibák okai és a hibák elhárítása. Ha ennek ellenére nem tudja a hibát elhárítani, kérjen tanácsot szakembertől.



Készüléket tisztítás és karbantartás előtt kapcsolja ki és húzza ki a dugaszát.

Tünetek	LEHETŐ OKOK	Helyreállítás
Készülék nem indul.	Nincs hálózati feszültség	Ellenőrizze a hálózatba kapcsolást és védelmet.
	Hibás kábel	Ellenőriztesse esetleg cserélje ki vevőszolgáltatnál.
	Gyűjtőzsák nincs felszerelve	Gyűjtemény táska szerelje, hogy a végálláskapcsoló működésbe.
Gép nem szív	Motor csatlakozása fellazult	Ellenőriztesse esetleg javíttatja ki vevőszolgáltatnál.
	Gyűjtő kosár tele van	Űrítse ki a gyűjtőkosarat.
Gép nem fúj	Szívócső eldugult	Tisztítsa ki a szívócsövet
	Kapcsoló „Fúvás” helyzetben van	Kapcsolja át „Szívás”
	Kapcsoló „Szívás” helyzetben van	Kapcsolja át „Fújás”

Original – EG-Konformitätserklärung

Hiermit erklären wir, dass die nachfolgend bezeichneten Geräte aufgrund ihrer Konzipierung und Bauart sowie in den von uns in Verkehr gebrachten Ausführungen den einschlägigen, grundlegenden Sicherheits- und Gesundheitsanforderungen der EG-Richtlinien entsprechen.

Bei einer nicht mit uns abgestimmten Änderung der Geräte verliert diese Erklärung Ihre Gültigkeit.

Translation of the EC-Declaration of Conformity

We, hereby declare the conception and construction of the below mentioned appliances correspond - at the type of construction being launched - to appropriate basic safety and hygienic requirements of EC Directives.

In case of any change to the appliance not discussed with us the Declaration expires.

Traduction de la déclaration de conformité CE

Nous, Déclarons par la présente que les appareils indiqués répondent du point de vue de leur conception, construction ainsi que de leur réalisation mise sur le marché, aux exigences fondamentales correspondantes des directives de la CE en matière de sécurité et d'hygiène. Cette déclaration perd sa validité après une modification de l'appareil sans notre approbation préalable.

Traduzione della dichiarazione di conformità CE

Dichiariamo con il presente noi, che la concezione e costruzione degli apparecchi elencati, nelle realizzazioni che stiamo introducendo alla vendita, sono conforme ai requisiti principali delle direttive CE sulla sicurezza ed igiene.

Nel caso della modifica dell'apparecchio da noi non autorizzata, la presente dichiarazione perde la propria validità.

Vertaling van de EG-Conformiteitverklaring

Hiermede verklaren wij, dat de genoemde machine, op grond van zijn ontwerp en bouwwijze, evenals de door ons in omloop gebrachte uitvoeringen, aan de desbetreffende fundamentele veiligheids- en gezondheidverordeningen van de EG-richtlijnen voldoen. Bij een niet met ons overeengekomen wijziging aan het apparaat verliest deze verklaring haar geldigheid.

Překlad prohlášení o shodě EU

Tímto prohlašujeme my, že koncepce a konstrukce uvedených přístrojů v provedeních, která uvádíme do oběhu, odpovídá příslušným základním požadavkům směrnic EU na bezpečnost a hygienu. V případě změny přístroje, která s námi nebyla konzultována, ztrácí toto prohlášení svou platnost.

Peklad vyhlásenie o zhode EÚ

Týmto vyhlasujeme my, že koncepcia a konštrukcia uvedených prístrojov vo vyhotoveniach, ktoré uvádzame do obehu, zodpovedá príslušným základným požiadavkám smerníc EÚ na bezpečnosť a hygienu. V prípade zmeny prístroja, ktorá s nami nebola konzultovaná, stráca toto vyhlásenie svoju platnosť.

Fordítása azonossági nyilatkozat EU

Ezzel kijelentjük mi, a hogy a lentiekben megjelölt gépipari termék, koncepciója és tervezése, az általunk forgalomba kerülő kivitelezésben, megfelel az EU illetékes biztonsági és higiéniai szabályzatok alapkövetelményeinek. A gépen, a velünk való konzultáció nélkül végzett változások esetén, a jelen nyilatkozat érvényességét veszti.

Prevod izjava o ustreznosti EU

S tem izjavljamo, da koncepcija in zgradba spodaj navedenih naprav v izvedbah, ki jih uvajamo na trg, odgovarja pristojnim osnovnim zahtevam smernic EU za varnost in higieno. V primeru spremembe naprave, o kateri se niste posvetovali z nami, ta izjava izgubi svojo veljavnost.

Prevođenje u Izjava o sukladnosti EU

Ovime izjavljujemo da koncepcija i konstrukcija navedenih strojeva u izvedbi u kojoj se isti puštaju u promet, udovoljavaju odgovarajućim osnovnim zahtjevima smjernica EU u području sigurnosti i higijene. Ova Izjava prestaje važiti u slučaju promjene opreme izvršene bez naše suglasnosti.

Превод на Декларация за сходство с ЕС

С това декларираме ние, че концепцията и конструкцията на посочените уреди в изпълнения, които пускаме в обръщение, отговарят на съответните изисквания на инструкциите на ЕС за безопасност и хигиена. В случай на изменение на уреда, което не е било консултирано с нас, тази декларация губи своята валидност.

Traducere a declarație de conformitate UE

Prin prezenta noi declarăm, că concepția și construcția utilajelor prezentate, în execuția în care sunt puse în circulație, sunt conforme cu exigențele de bază aferente directivelor UE privind securitatea și igiena. În cazul modificărilor pe utilaj care nu au fost consultate cu noi, prezenta declarație își pierde valabilitatea.

Prevođenje u Izjava o usklađenosti sa propisima EU

Ovim izjavljujemo da koncepcija i konstrukcija navedenih uređaja, a u izvedbi u kojoj se isti puštaju u promet, zadovoljavaju odgovarajuće osnovne zahteve iz direktiva EU u vezi sa sigurnošću i higijenom. Ova izjava prestaje da važi u slučaju promena na opremi izvršenih bez naše saglasnosti.

Tłumaczenie Deklaracji zgodności WE

Niniejszym oświadczamy, my że koncepcja i konstrukcja przedstawionych poniżej urządzeń w wersji, która jest wprowadzona do obiegu, odpowiada stosownym podstawowym wymogom dyrektyw UE dotyczących bezpieczeństwa i higieny. Niniejsza deklaracja przestaje obowiązywać w przypadku zmiany urządzenia, która nie została z nami skonsultowana.

AT uygunluk beyanı tercümesi

Beyan ederiz ki aşağıda belirtilen piyasaya sürdüğümüz modellerin tasarım ve yapıları itibarıyla güvenlik ve hijyen ile ilgili AB yönetmeliklerine uygun olduğunu beyan ederiz. Aletlerde bize danışılmadan yapılacak bir değişiklik durumunda işbu beyanname geçerliğini yitirir.

Laubsauger

Leaf vacuum | Aspirateur de feuilles | Aspirafoglie | Bladzuiger | Vysavač listí | Vysávač lístia | Levélszívó - fűvó berendezés | Uređaj za usisivanje lišća | Naprava za sesanje listja | Прахосмукачка за листа | Uređaj za usisivanje lišća | Aparat pentru aspirare furnzelor | Odkurzacz do liści | Yaprak süpürgesi

#94381 / GLS 3000 VARIO

Einschlägige EG-Richtlinien

Appropriate EU Directives | Directives de la CE applicables | Prohlášení o shodě EU | Vyhlášení o zhode EÚ | Desbetreffende EG-Richtlijnen | Direttive CE applicabili | Illetékes EU előírások | Primjenjive smjernice EU | Uporabne smernice EU | Directivele UE aferente | Съответни наредби на ЕС | Primjenjive smjernice EU | Stosowne dyrektywy UE | İlgili AB yönetmelikleri

2006/95/EC 2014/35/EU (...>20.04.2016) 2004/108/EC 2014/30/EU (...>20.04.2016)

2009/105/EC 1907/2006/EC

2011/65/EC ROHS 2009/142/EC

89/686/EEC (PPE) 1935/2004/EC

2006/42/EC

Annex IV

Notified Body Name:
No: Address:

Type Ex. Cert.-No.:

97/68/EC
Emission No.:

2000/14/EC_2005/88/EC

Konformitätsbewertungsverfahren

Method of compliance assessment | Mode d'examen de la conformité | Modo di valutazione della conformità | Conformiteitsbeoordelingsprocedure | Způsob posouzení shody | Spôsob posúdenia zhody | Az azonosság megítélésének a módja | Način presoje istovetnosti | Način ocjenjivanja sukladnosti | Начин на обсъждане на сходство | Modul de evaluare a conformității | Način ocenjivanja usklađenosti | Uygunluk değerlendirme usulü | Metoda oceny zgodności

Annex V

Wolpertshausen, 09.03.2016

Helmut Arnold

Geschäftsführer | Managing Director | Gérant | Amministratore delegato | Bedrijfsleider | Jednatel | Konateľ | Ügyvezető igazgató | Direktro | Direktor | Управител | Administrator | Direktor | Sirket temsilcisi | Durektor
Güde GmbH & Co. KG, Birkichstraße 6, 74549 Wolpertshausen, Germany

Joachim Bürkle

GÜDE GmbH & Co. KG, Birkichstraße 6, 74549 Wolpertshausen, Germany

Bevollmächtigt die technischen Unterlagen zusammenzustellen.

Authorized to compile the technical file | Autorisé à compiler la documentation technique. | Autorizzato alla preparazione della documentazione tecnica | Gemachtigd voor samenstelling van de technische documenten + | Zplnomocněn k sestavování technických podkladů. | Splnomocnený zostaviť technické podklady. | Műszaki dokumentáció összeállításra felhatalmazva | Pooblaščen za izdelavo spisov tehnične dokumentacije. | Ovlašten za formiranje tehničke dokumentacije. | Упълномощен за съставяне на техническата документация | İmputernicit să elaboreze documentația tehnică. | Ovlašten za formiranje tehničke dokumentacije. | Teknik evrakları hazırlamakla görevlendirilmiştir. | Upelnomocniony do zestawienia danych technicznych

Angewandte harmonisierte Normen

Harmonised standards used | Normes harmonisées applicables | Použité harmonizované normy | Použité harmonizované normy | Gebuikte harmoniserende normen | Applicate norme armonizzate | Használt harmonizált normák | Primijenjeni harmonizirani standardi | Uporabljeni usklajeni standardi | Norme armonizate folosite | Използвани хармонизирани норми | Primijenjeni harmonizirani standardi | Wykorzystane zharmonizowane normy | Kullanılan uyum normları

EN 60335-1:2012+A11

EN 50636-2-100:2014

EN 62233:2008

AfPS GS 2014:01

EN 55014-1:2006+A1+A2

EN 55014-2:1997+A1+A2

EN 61000-3-2:2014; EN 61000-3-3:2013

Garantierter Schalleistungspegel

Guaranteed sound power level | Niveau de puissance acoustique garanti | Livello di potenza sonora garantito | Gegarandeerd geluidsdrukniveau | Zaručená hladina akustického výkonu | Garantovaná hladina akustického výkonu | Garantált akusztikus teljesítményszint | Zajamčena ravan akustične zmogljivosti | Garantirana razina akustičke snage | Гарантирано ниво на звукова мощност | Nivelul garantat al puterii sunetului | Garantovani nivo akustične snage | Garanti edilen gürlüğü emisyonu seviyesi | Gwarantowany poziom mocy akustycznej

L_{WA} 105 dB (A)

Gemessener Schalleistungspegel

Measured sound power level | Niveau de puissance acoustique mesuré | Livello di potenza sonora misurato | Gemeten geluidsdrukniveau | Naměřená hladina akustického výkonu | Nameraná hladina akustického výkonu | Mért akusztikus teljesítményszint | Zajamčena ravan akustične zmogljivosti | Izmjerena razina akustičke snage | Измерено ниво на звукова мощност | Nivel măsurat al puterii sunetului | Izmereni nivo akustične snage | Ölçülen gürlüğü emisyonu seviyesi | Zmierzony poziom mocy akustycznej

L_{WA} 101 dB (A)



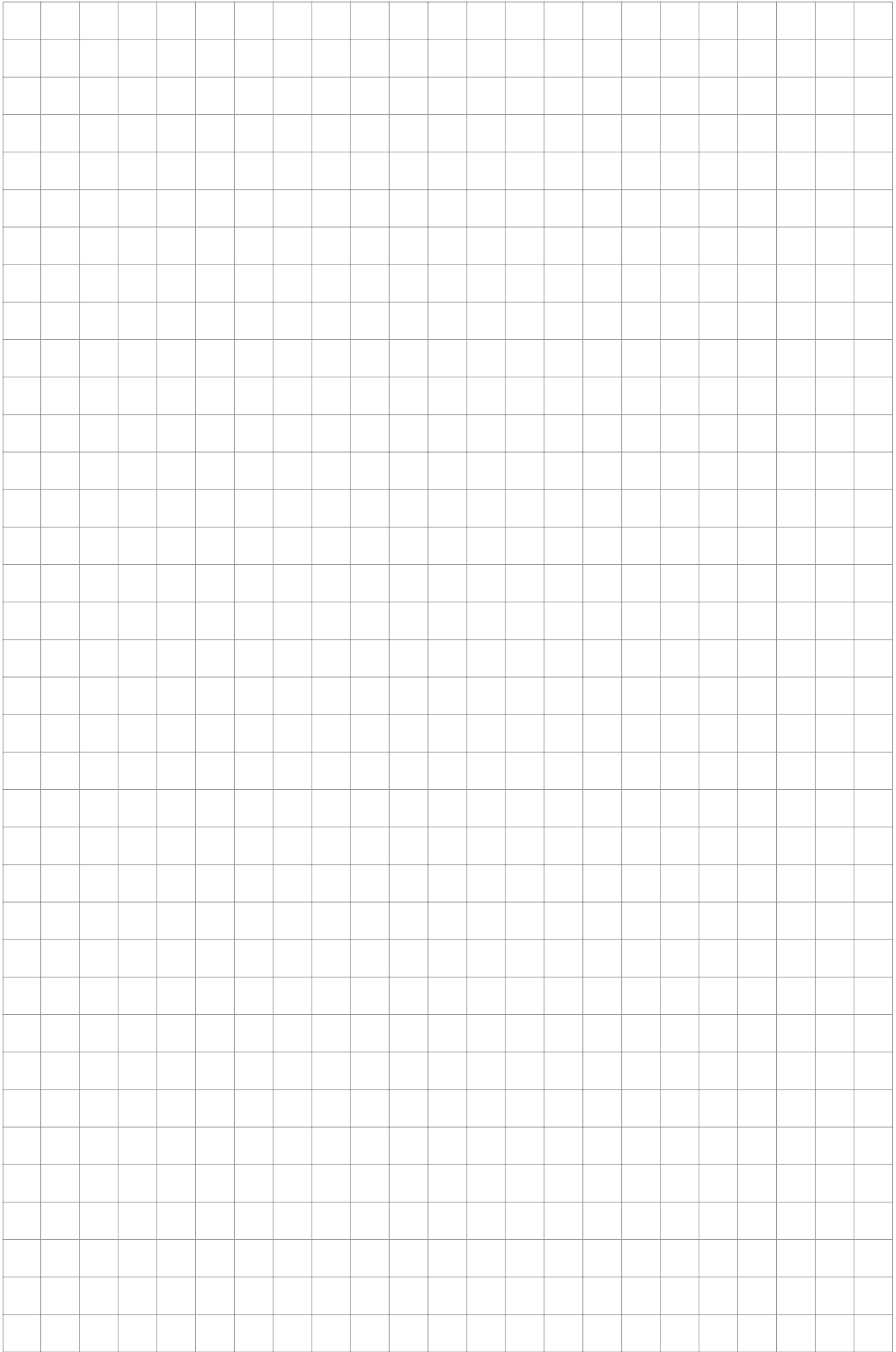

GÜDE GmbH & Co. KG
Birkichstrasse 6
74549 Wolpertshausen
Deutschland
Tel.: +49-(0)7904/700-0
Fax.: +49-(0)7904/700-250
eMail: info@guede.com

