

Inleiding

Dank u voor het kiezen van onze gaskookplaat.

Lees deze gebruiksaanwijzing voordat u het apparaat gebruikt zodat u het apparaat correct gebruikt en om mogelijke risico's te voorkomen.

Bewaar deze gebruiksaanwijzing op een makkelijk bereikbare plaats.

Als u vragen heeft over instructies die in de gebruiksaanwijzingen aan de orde komen, kunt u contact opnemen met onze servicedienst.

De fabrikant stelt zich niet verantwoordelijk voor eventuele schade aan personen of zaken als gevolg van een onjuiste installatie of verkeerd gebruik van het apparaat.

Het apparaat is gecertificeerd voor gebruik in andere landen dan die zijn aangegeven op het apparaat.

De fabrikant behoudt zich ook het recht voor om wijzigingen aan te brengen aan de producten die als noodzakelijk of nuttig worden beschouwd, ook in het belang van de gebruiker, zonder afbreuk te doen aan de belangrijkste functionele en veiligheidskenmerken van de producten zelf.

Het apparaat is ontworpen voor gebruik in een huishoudelijke omgeving en niet voor commercieel gebruik.

Inhoud

Inleiding

Veiligheidsvoorschriften

| | |
|---|---|
| 4 | Veiligheidsinstructies |
| 5 | Installatie |
| 6 | Veiligheid voor kinderen en volwassenen |
| 7 | Gebruik |
| 9 | Reiniging en service |
| 9 | Milieu-informatie |

Instructies voor gebruik en onderhoud



| | |
|----|---------------------------------------|
| 10 | Beschrijving van het apparaat |
| 11 | Gebruik van het apparaat |
| 13 | Advies veiligheid en energiebesparing |
| 14 | Reiniging en onderhoud |

Technische instructies

| | |
|----|--------------------------------|
| 16 | Richtlijnen gebruik |
| 17 | Plaatsing |
| 18 | Installatie van het apparaat |
| 19 | Aansluiting gas |
| 20 | Specificaties gas |
| 20 | Elektrische aansluiting |
| 21 | Aanpassing toevoer gas |
| 22 | Problemen en oplossingen |
| 23 | Garantie- en servicebepalingen |

Veiligheidsinstructies

- Lees deze gebruiksaanwijzing goed door voordat u het apparaat installeert en gebruikt.
- Dit instructieboekje bewaren bij het apparaat voor eventuele toekomstige raadpleging. Als het apparaat wordt verkocht of overgedragen aan een andere persoon, dient het boekje te worden doorgegeven aan de nieuwe gebruiker.
- De fabrikant stelt zich niet verantwoordelijk als de veiligheidsinstructies niet worden opgevolgd.
- De volgende tekens zijn gemaakt om gemakkelijk te begrijpen, zodat u een ongeval, door verkeerd gebruik, kunt voorkomen en het apparaat prettiger kunt gebruiken.
- Lees de inhoud van deze gebruiksaanwijzing grondig door en zorg ervoor dat u begrijpt wat ermee wordt bedoeld.

| | |
|---|---|
|  Gevaar/ Waarschuwing | Geeft een gevaarlijke situatie aan die bij niet-naleving kan leiden tot ernstig persoonlijk letsel of de dood! |
|  Let op! | Geeft een gevaarlijke situatie aan die bij niet-naleving kan leiden tot licht persoonlijk letsel of materiële schade. |

■ De volgende tekens worden als volgt gebruikt in de gebruiksaanwijzing:



Let op!



Geen toegang



Geen brandmiddelen



Opvolgen

Gevaar

■ In het geval van mogelijke gaslekkage het volgende doen:

- Doe het licht niet aan.
- Geen elektrische apparaten in- of uitschakelen en raak geen stekker aan.
- Geen telefoon gebruiken.

1 Stop met het gebruik van het apparaat en sluit het middelste ventiel.

2 Open het raam om te ventileren.

3 Neem contact op met onze servicedienst door buiten te gaan bellen.

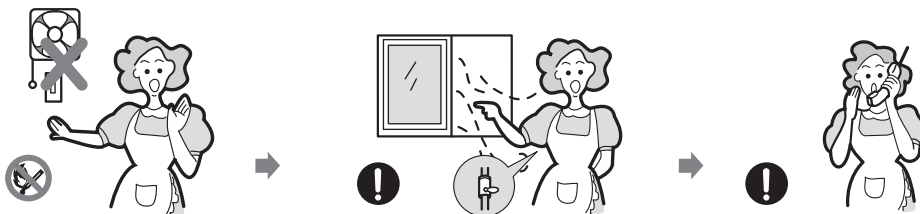

* Het gas bevat mercaptaan, zodat u het gaslek kunt ruiken (geur van rotte knoflook of ei) zelfs als slechts 1/1000 van het gas in de lucht is.

Installatie

⚠ Waarschuwing

- Dit apparaat dient te worden geïnstalleerd in overeenstemming met de geldende voorschriften en alleen worden gebruikt in een goed geventileerde ruimte.

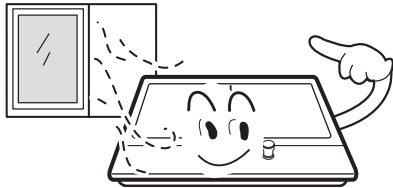

- Voorafgaande aan de installatie dient u ervoor te zorgen dat de lokale gas- en elektriciteitslevering overeenkomt met de gegevens die op het typeplaatje zijn vermeld.



- Waar dit apparaat wordt geïnstalleerd in watervaartuigen of caravans, dient het niet als kachel te worden gebruikt.

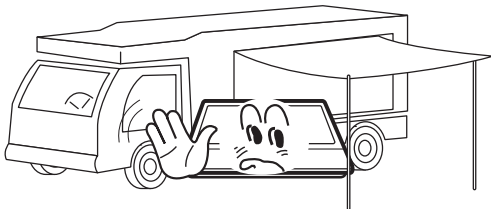

- De gasleiding en elektriciteitskabel moeten zodanig worden geïnstalleerd dat zij niet in contact komen met delen van het apparaat.

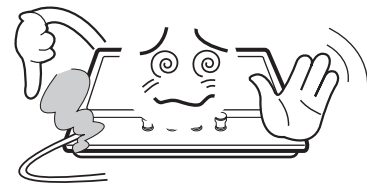

⚠ Let op!

- Dit apparaat moet worden geïnstalleerd door een bekwame elektricien of installateur.
- De aanpassingsvoorwaarden van dit apparaat zijn vermeld op het etiket of typeplaatje.
- Verwijder alle verpakking voor u het apparaat gebruikt.
- Na verwijdering van de verpakking dient u te controleren of het apparaat niet is beschadigd en dat het aansluitsnoer in optimale staat is. Is dit niet het geval, dient u contact op te nemen met de leverancier voordat u het apparaat installeert.
- Het aangrenzende meubilair en al het voor de installatie gebruikte materiaal dient een minimum temperatuur van 85°C boven de omgevingstemperatuur van de ruimte waarin het apparaat staat te kunnen weerstaan, als het apparaat in gebruik is.
- Als u de brander per ongeluk heeft gedoofd, draai de bedieningsknop van de betreffende brander dan dicht en zet de brander pas na 1 minuut weer aan.
- 警告：この器具は、必ずしも、燃焼室の温度が周囲温度より85℃以上であることを確認してから使用してください。燃焼室の温度が周囲温度より85℃未満の場合は、燃焼室の温度が周囲温度より85℃以上になるまで、燃焼室の温度を測定してください。燃焼室の温度が周囲温度より85℃未満の場合は、燃焼室の温度を測定してください。
- Als de kookplaat gedurende een lange periode wordt gebruikt moet de ventilatie nog verder worden verbeterd door een raam te openen of de afzuigkap op een hogere stand te zetten.

Veiligheid voor kinderen en volwassenen

! Waarschuwing

- Laat kinderen niet vlakbij of met het apparaat spelen.
Het apparaat wordt heet als het in gebruik is.
Kinderen uit de buurt houden tot het apparaat weer is afgekoeld.

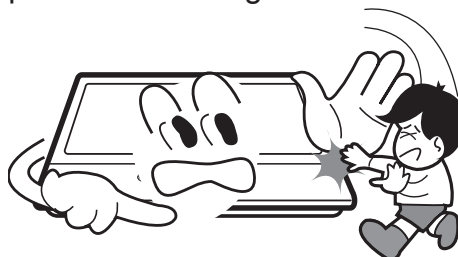

! Verwonding

- Dit apparaat is ontworpen om door volwassenen te worden gebruikt.
- Kinderen kunnen zich verwonden door pannen en potten van het apparaat af te trekken.
- Dit apparaat is niet bedoeld voor gebruik door kinderen of andere personen met verminderde lichamelijke, zintuiglijke of geestelijke vermogens of gebrek aan ervaring en/of gebrek aan kennis, tenzij ze onder toezicht staan van een persoon die verantwoordelijk is voor hun veiligheid of ze van deze persoon instructies krijgen hoe het apparaat moet worden gebruikt.

Gebruik

⚠ Waarschuwing

- Gebruik het apparaat alleen voor het bereiden van voedsel.

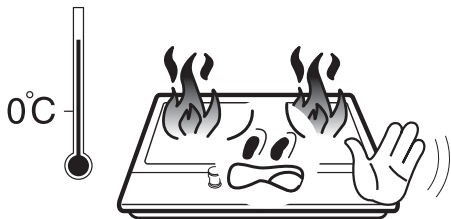

- Apparaat niet aanpassen. Kookplaat is niet ontworpen om met een externe timer of aparte afstandbediening te werken.

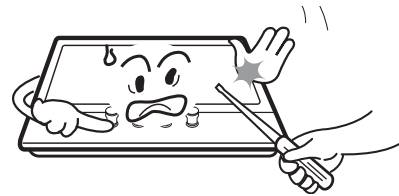

- Het gebruik van een gaskooktoestel resulteert in de productie van warmte en vocht in de ruimte waarin deze is geïnstalleerd. Zorg ervoor dat de keuken goed geventileerd is: houd natuurlijke ventilatieruimtes open of installeer een mechanische ventilator (afzuigkap).



- Gebruik de kookplaat niet als het in contact is met water. Gebruik de kookplaat niet met natte handen.



- De verwarm- en kookoppervlakken worden heet tijdens het gebruik. Neem alle nodige voorzorgsmaatregelen.



- Gebruik geen lang kledingstuk, theedoeken of soortgelijke zaken in plaats van een pannenzak omdat de uiteinden vlam kunnen vatten en in brand kunnen vliegen.

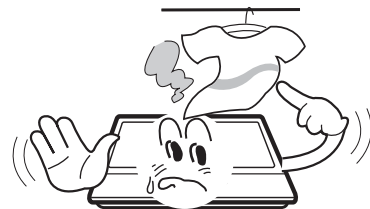

- Tijdens het koken de kookplaat nooit zonder toezicht laten.



- Onstabiele of vervormde pannen mogen niet worden gebruikt op de kookplaat omdat ze een ongeluk kunnen veroorzaken door te kantelen en de inhoud te laten morsen.

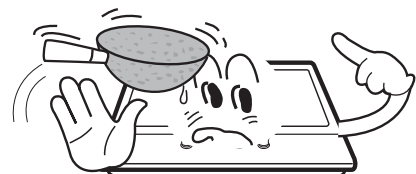

Reiniging en service

⚠ Waarschuwing

- Gebruik nooit schurende of bijtende reinigingsmiddelen.



- Dit apparaat dient alleen te worden gerepareerd of onderhouden door een gekwalificeerde servicemonteur en alleen originele onderdelen mogen worden gebruikt.



⚠ Voorbereiding

- Voordat u het apparaat gaat schoonmaken dient u het eerst van de stroomvoorziening los te maken en het te laten afkoelen.
- Gebruik geen stoomreiniger of een andere hoge drukreiniger om het apparaat te reinigen.

Milieu-informatie

- Hou na de installatie bij het weggooien van de verpakking rekening met de veiligheid en het milieu.
- Maak een oud apparaat onbruikbaar bij verwijdering door het snoer eraf te snijden.

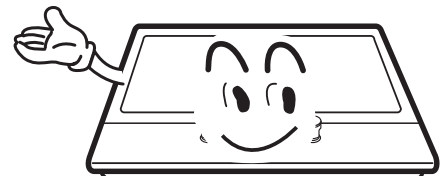

Correcte verwijdering van dit product









(Afgedankte elektrische & elektronische apparatuur)

- Het symbool op dit product geeft aan dat het niet gewoon als huishoudelijk afval mag worden behandeld. Om mogelijke schade aan het milieu of de menselijke gezondheid te voorkomen door onjuiste verwerking van dit product dient dit van ander afval te worden gescheiden en op een verantwoorde wijze te worden gerecycled en hierdoor bij te dragen aan het hergebruik van materialen.
- Voor meer gedetailleerde informatie over een milieuvriendelijke recycling van dit product kunt u contact opnemen met de winkel waar u het product heeft gekocht, uw afvalophaaldienst of uw gemeente.
- Zakelijke gebruikers moeten contact opnemen met hun leverancier en de voorwaarden van hun koopovereenkomst controleren. Dit product mag niet worden gemengd met ander commercieel bedrijfsafval.

Reiniging en onderhoud



- Reinigingswerkzaamheden alleen uitvoeren als het apparaat geheel is afgekoeld.
- Het apparaat dient voor de reinigingswerkzaamheden eerst van de stroomtoevoer te worden gehaald.
- Reinig het apparaat regelmatig, bij voorkeur na elk gebruik.
- Schurende reinigers of scherpe voorwerpen zullen het oppervlak van het apparaat beschadigen. Schoonmaken met water en een beetje afwasmiddel.

| Bruikbaar | Onbruikbaar |
|--|--|
|  Zachte doek  Neutrale reiniger |  Nylon borstel  Metalen borstel  Eetbare olie  Bijtende/akalische reiniger  Schuurmiddel  Verdunner/benzine |

Pannendrager, bedieningsknoppen

- Haal de pannendrager van de kookplaat af.
- Reinig deze en de bedieningsknoppen met een vochtige doek, een beetje afwasmiddel en wat warm water. Voor een stevige reiniging, eerst laten inweken.
- Alles met een droge doek afdrogen.

Bovenplaat

- Regelmatig de bovenplaat afnemen met een zachte, in warm water uitgeknepen, doek waar een beetje afwasmiddel aan is toegevoegd.
- Droog de bovenplaat goed na de reiniging.
- Zo snel mogelijk zout voedsel of vloeistoffen van de bovenplaat verwijderen om het risico van corrosie te voorkomen.
- Roestvrij stalen delen van het apparaat kunnen metertijd verkleurd raken. Dit is normaal en komt door de hoge temperaturen. Na elk gebruik van het apparaat dienen deze onderdelen met een speciale reiniger voor roestvrij staal te worden gereinigd.

Plaatsing

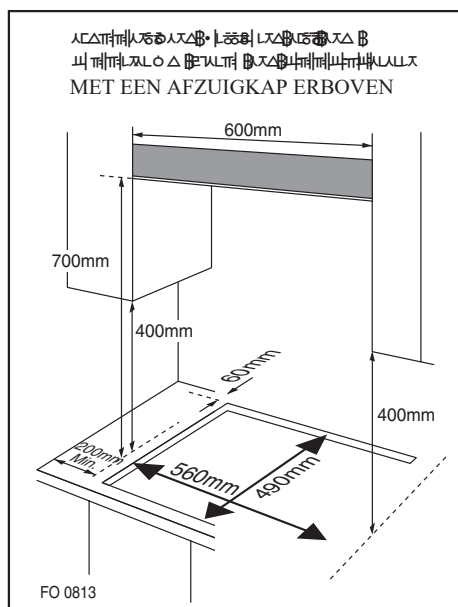

EGKJUBILEE25

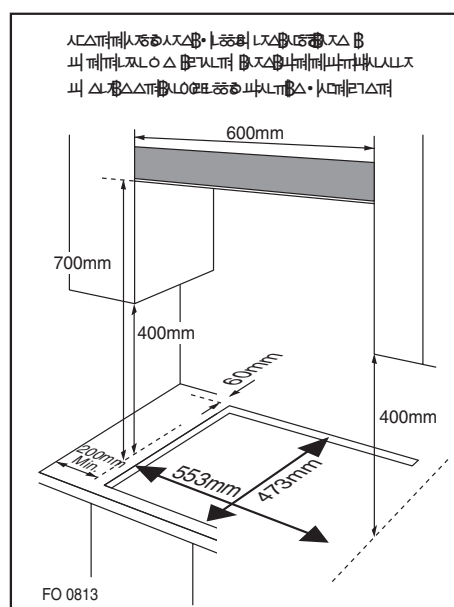

EGK656STGB

■ **Dit apparaat kan worden ingebouwd in een keukenblok of een werkblad van 600 mm, indien de volgende minimale afstanden zijn aangehouden:**

- De hoeken van de kookplaat moeten minstens 60 mm van de zijwanden of de achterwand af zijn.
- Er moet minstens 700 mm zijn tussen het hoogste punt van de kookplaat (inclusief de branders) en de onderzijde van enig horizontaal oppervlak direct erboven.
- 400mm tussen het oppervlak van de kookplaat, op voorwaarde dat de onderzijde van de horizontale oppervlakte in lijn is met de buitenste rand van de kookplaat. Indien de onderzijde van het horizontale vlak kleiner is dan 400 mm, dan moet het ten minste 50 mm van de buitenranden van de kookplaat zijn.
- 50 mm ruimte om het apparaat heen en tussen het oppervlak van de kookplaat en enig brandbaar materiaal.
- Er dient minstens 25 mm en maximaal 74 mm te zijn tussen de onderkant van het apparaat en het oppervlak wat eronder zit.

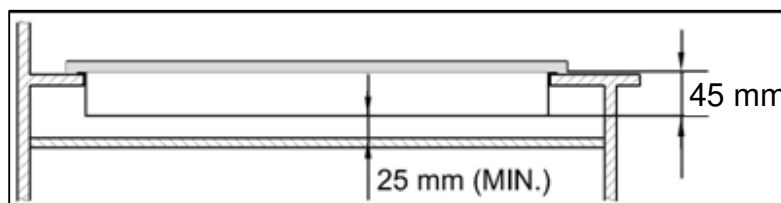

- Een oven moet mechanische ventilatie hebben als er een kookplaat boven wordt geïnstalleerd.
- Controleer de afmetingen van de oven in de gebruiksaanwijzing.
- De opening van de uitsparing moet aan de indicatie voldoen.

Aansluiting gas



- Dit apparaat dient te worden geïnstalleerd en aangesloten volgens installatie richtlijnen die van kracht zijn in land waar het apparaat wordt gebruikt.
- Dit apparaat is geleverd om op LPG en aardgas te werken. Conversies voor gebruik op LPG en aardgas mogen alleen door een gekwalificeerde persoon worden uitgevoerd.

Aanpassing gastoevoer en installatie-richtlijnen:

LPG > LNG (aardgas)

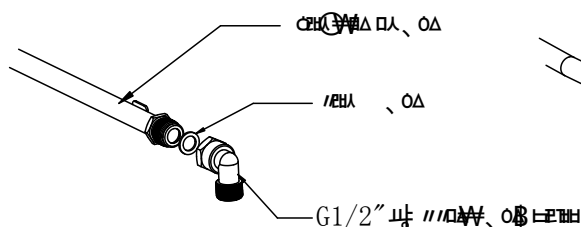

LNG (aardgas) > LPG

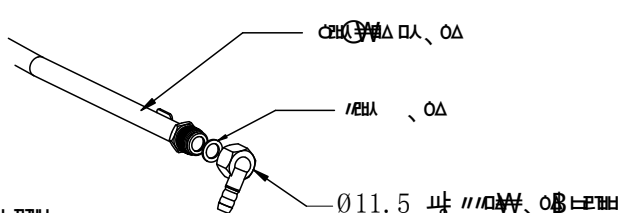

- Het is wettelijk verplicht dat alle gasapparaten door vakbekwame personen worden geïnstalleerd in overeenstemming met de huidige uitgave van de veiligheidsrichtlijnen voor de gasveiligheid.
- Het is in uw belang en van de veiligheid om naleving van de wet te waarborgen.
- Officieel geregistreerde installateurs werken veilig volgens speciale standaarden die gelden voor werkzaamheden met gasapparatuur. Zij werken ook volgens de hiervoor geldende Europese regelgeving. Wanneer de kookplaat niet volgens officiële richtlijnen wordt geplaatst kan dit invloed hebben op de garantie, aansprakelijkheidsclaims en tot vervolging leiden.

Categorie gas, type gas en land van bestemming (voor alle modellen)

| | | |
|--|--|--|
| I ₃₊ (28-30/37) | G30 butaan op 28-30mbar en G31 propaan op 37mbar | BE, CH, CY, CZ, ES, FR, GB, GR, IE, IT, LT, LU, LV, PT, SK, SI |
| I _{3B/P} (30) | G30 butaan en G31 propaan op 30mbar | BE, CY, DK, EE, FR, GB, HU, IT, LT, NL, NO, SE, SI, SK, RO, HR, TR, BG, IS, LU, MT, FI |
| I _{2H/I_{2E}/I_{2E+}} | G20 methaan op 20mbar | AT,CH,CZ,DK,ES,FI,GB,GR,IE,IS,IT,PT,SE,SI,SK,DE,LU,GE,FR |
| II _{2H3+} | G20 op 20mbar, G30 butaan op 28-30mbar en G31 propaan op 37mbar | CH, CZ,ES,GB,GR,IE, IT,PT,SI |
| II _{2H3B/P} (30) | G20 op 20mbar, G30 butaan en G31 propaan op 30mbar | CH,CZ,DK,FI,GR,SE,SI,SK |
| II _{2E+3+} | G20/G25 op 20/25mbar, G30 butaan op 28-30mbar en G31 propaan op 37mbar | BE, FR |
| I _{2L} | G25 op 25mbar | NL |
| II _{2H3B/P} | I _{2H} : G20 methaan op 20mbar I _{3B/P} : G30 butaan en G31 propaan op 30mbar | CH, CZ,DK,FI,GR,SE, SI, SK |
| III ₃₊ | I _{2H} : G20 methaan op 20mbar I ₃₊ : G30 butaan op 30mbar en G31 propaan op 37mbar | CH, CZ,ES,GB,GR,IE, IT,PT,SI |
| II _{2E+3+} | I _{2E} : G20 methaan op 20mbar I ₃₊ : G30 butaan op 30mbar en G31 propaan op 37mbar | BE, FR, |

Specificaties gas

| Model nummer | Soort gas gasdruk | Elektrisch vermogen | Aangegeven warmte-inbreng en spuitopening (mm) | | | | Totale warmte-inbreng |
|--------------|----------------------|------------------------|--|-----------------|-----------------|-----------------|--------------------------|
| | | | 3-Rings brander | 1-Rings brander | 2-Rings brander | 1-Rings brander | |
| EGKJUBILEE25 | | | 3.8kW | / | 1.75kW | 1.0kW | 8.3 kW |
| | G25 25mbar | 220~240V 50/60Hz | 1.54 | / | 1.06 | 0.79 | N.V.T. |
| | G30 29mbar | 220~240V 50/60Hz | 0.99 | / | 0.66 | 0.50 | |
| EGK656STGB | | | 3.6kW | / | 1.75kW | 1.0kW | 8.1 kW |
| | G25 25mbar | 220~240V 50/60Hz | 1.4 | / | 0.95 | 0.70 | N.V.T. |
| | G30 29mbar | 220~240V 50/60Hz | 0.96 | / | 0.65 | 0.50 | |

Elektrische aansluiting

- Dit apparaat moet worden geaard.
- Dit apparaat is ontworpen om te worden aangesloten op een 220~240V, 50/60Hz AC elektrische voeding.
- De draden in het netsnoer zijn gekleurd in overeenstemming met de volgende code;
 - Groen/geel = Aarddraad
 - Blauw = Nuldraad
 - Bruin = Fasedraad



- De draad die groen en geel is gekleurd moet worden aangesloten op de klem die is gekenmerkt met de letter "E" of door het aarde-symbool.



Aanpassing toevoer gas



- Neem de nodige voorzorgsmaatregelen voor de activiteiten en de aanpassingen die moeten worden uitgevoerd voor het converteren van het ene gas naar het andere.
- Al het werk moet worden uitgevoerd door een gekwalificeerde elektricien.
- Schakel de gas- en elektriciteitstoevoer aan het apparaat uit voordat u begint met de aanpassingswerkzaamheden.

1 Vervang de sproeiers van de branders

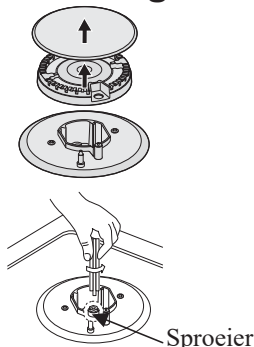

Verwijder de pannendragers, branders en de vlamverdelers.

Schroef de sproeier los met behulp van een 7 mm ringsleutel en vervang deze door de vastgestelde sproeier voor de nieuwe gastoevoer.

Alle onderdelen weer zorgvuldig in elkaar zetten.

Nadat de sproeiers zijn vervangen is het raadzaam om de sproeiers stevig vast te draaien op hun plek.

2 Aanpassing van het laagste niveau van de vlam

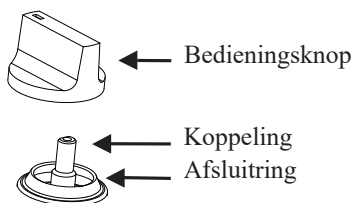

- ① Draai de kraan naar het laagste niveau.
 - ② Verwijder de knop van de koppeling en plaats een kleine schroevendraaier in het midden van de koppelingsas.
 - ③ Bij een juiste afregeling heeft de vlam een hoogte van ongeveer 3 - 4 mm.
 - Voor butaan/propaangas moet de stelschroef stevig worden vastgedraaid.
 - Plaats de bedieningsknop terug.
 - Zorg ervoor dat de vlam niet uitgaat als u snel van de maximale gasstroom naar de minimale gasstroom gaat. Als dat wel zo is opnieuw de bedieningsknop verwijderen en de gasstroom opnieuw aanpassen en opnieuw testen zodra de aanpassing is doorgevoerd.
- Herhaal dit proces voor elk van de gaskoppelingen.



- Koppelingsas niet demonteren: bij een storing de gehele koppeling vervangen.
- Voordat u de branders weer terugplaatst zeker stellen dat de sproeiers niet geblokkeerd zijn.
- Na de omzetting van het gas dient er een volledige operationele test en een test op mogelijke gaslekkages te worden uitgevoerd (met zeepwater of een gasdetector).
- Na het voltooien van de omzetting dient een gekwalificeerde technicus of installateur de juiste gascategorie op het typeplaatje aan te geven met een "V".

De aangegeven "V" bij de vorige ingestelde gascategorie dient te worden verwijderd.

Problemen en oplossingen

- Reparaties dienen alleen door een gekwalificeerde monteur te worden uitgevoerd. Ondeskundig uitgevoerde reparaties kunnen leiden tot behoorlijke gevaren voor u en anderen.
- Kleine problemen kunnen echter op de volgende wijze worden opgelost:

| Probleem | Mogelijke oorzaak | Oplossing |
|---------------------------------------|--|---|
| Geen ontsteking. | Geen vonk. | Controleer elektriciteitstoevoer. |
| | De branderdeksel is slecht geplaatst. | Deksel correct plaatsen. |
| | Gastoevoer is dicht. | Gastoevoer geheel openen. |
| Slechte ontsteking. | De gastoevoer is niet helemaal open. | Gastoevoer geheel openen. |
| | De branderdeksel is slecht geplaatst. | Deksel correct plaatsen. |
| | De ontstekker is verontreinigd met vuil. | Vuil met droge doek afvegen. |
| | De branders zijn nat. | Branderdeksels voorzichtig drogen. |
| | Openingen in vlamverdeler zijn verstopt. | Reinig de vlamverdeler. |
| Geluid bij verbranding en ontsteking. | De branderdeksel is slecht geplaatst. | Deksel correct plaatsen. |
| Vlam gaat uit tijdens het gebruik. | De vlambewaking is verstopt met vuil. | Reinig de vlambewaking. |
| | Gekookte waar is overgekookt en heeft de vlam gedoofd. | Draai de knop uit. Wacht 1 minuut dan opnieuw ontsteken. |
| | Een sterke tocht kan de vlam hebben gedoofd. | Knop uitdraaien. Zoek uit waar de tocht vandaan komt, zoals een open raam. Wacht 1 minuut dan opnieuw ontsteken. |
| Gele vlam | De gaatjes in de vlamverdeler zijn verstopt. | Reinig de vlamverdeler. |
| | Ander gas is gebruikt. | Controleer het gebruikte gas. |
| Onstabiele vlam | De branderdeksel is slecht geplaatst. | Plaats de branderdeksel op de juiste wijze. |
| Gaslucht | Gaslek | Product niet meer gebruiken en middelste ventiel sluiten. Raam openzetten voor ventilatie. Neem contact op met onze servicedienst; buiten bellen! |



- Als het probleem niet is opgelost, contact opnemen met onze servicedienst.

GARANTIEBEPALINGEN

1. Deze garantiebepalingen gelden uitsluitend voor de oorspronkelijke koper en voor huishoudelijk gebruik van het apparaat in Nederland. Bij doorverkoop van gebruiker aan gebruiker vervalt de garantie.
2. De garantie geldt slechts indien, bij eventueel beroep op de garantiebepalingen, dit garantiebewijs wordt getoond, samen met de originele aankoopnota.
3. Geen garantie zal van toepassing zijn op gebreken, veroorzaakt door beschadigingen, ruwe of onoordeelkundige behandeling, nalatigheid van de gebruiker, het gebruik van het apparaat op een onjuiste spanning, of gebruik voor een ander doel dan waarvoor het geleverd werd. Er kan ook geen beroep op de garantie gedaan worden als het typeplaatje met serienummer is veranderd of verwijderd en wanneer door ondeskundigen aan het apparaat is gewerkt.
4. Buiten garantie vallen: glas, gloeilampen, kunststof onderdelen of accessoires, draadmanden en/of separatieschotten, lak- en/of emaille beschadigingen.
5. De garantie vangt aan op de dag van plaatsing en houdt in:
Twee jaar garantie op het gehele koel-vriesmeubel en de elektrische apparatuur zoals thermostaat, thermische beveiliging, relais, ventilator, transformator, schakelaar enz, met uitzondering van de onder 4 genoemde onderdelen.
6. De garantie omvat uitsluitend het vervangen van defecte of beschadigde onderdelen voor zover wij ons volgens deze garantiebepalingen verantwoordelijk hebben gesteld.
7. Voorrijdkosten, arbeidsloon, transport- en/of verpakkingskosten, alsmede het transportrisico (voor apparaten die slechts in onze eigen werkplaats gerepareerd kunnen worden) worden niet door de garantie gedekt en zijn voor rekening van de gebruiker. Zie ook onze 'servicebepalingen' waarin o.a. de berekening van de voorrijdkosten en het arbeidsloon worden omschreven.
NB: Reparatiekosten moeten direct voldaan worden. Indien facturering van de monteurskosten wordt verlangd, zullen deze worden verhoogd met een bepaald bedrag aan administratiekosten.
8. Wij zijn niet verantwoordelijk voor werkzaamheden of reparatiekosten, niet in onze opdracht door derden uitgevoerd en evenmin voor kosten of gevolgen, hoe dan ook, direct of indirect uit een storing, gebrek of onoordeelkundig gebruik van het apparaat voortvloeiend.
9. Vervanging van onderdelen verlengt de garantietermijn niet.

EXQUISIT SERVICEBEPALINGEN

1. Beschadigde apparaten bij ontvangst niet in gebruik nemen maar direct melden bij uw leverancier. Eventuele terugname van beschadigde, gebruikte apparaten is niet mogelijk.
2. De eerste 24 maanden na aankoopdatum wordt voor serviceverlening ten aanzien van gevallen, welke onder deze garantiebepalingen ressorteren, niets in rekening gebracht.
3. Vanaf twee jaar na de aankoopdatum worden in rekening gebracht:
 - a. de voorrijdkosten
 - b. het arbeidsloon
 - c. alle vervangen onderdelen.
4. Bij klantenbezoek dienen alle kosten en gebruikte materialen à contant te worden voldaan met inachtnaam van het onder de punten 2-4 van de servicebepalingen genoemde, ongeacht de aard der werkzaamheden.
5. Eventuele toezending van onderdelen geschiedt onder rembours.

Voor service: Exquisit www.domest.nl – zie service
Tel. 0314 – 346646
Fax. 0314 – 378232
E-mail: service@domest.nl

Naam/adres/woonplaats koper:

.....
.....
.....
.....

Importeur: DOMEST import - export B.V.
J.F. Kennedylaan 101b NL - 7001 CZ Doetinchem
Tel. 0314 - 362244 Fax 0314 – 378232 E-mail: service@domest.nl