

Kompakt- und Standlautsprecher

BEDIENUNGSANLEITUNG
OPERATING INSTRUCTIONS
NOTICE D'UTILISATION
INSTRUCCIONES DE USO
ISTRUZIONI D'USO
РУКОВОДСТВО ПО ЭКСПЛУАТАЦИИ
BRUKSANVISNING
GEBRUIKSAANWIJZING
INSTRUKCJA OBSŁUGI

DEU

ENG

FRA

ESP

ITA

RUS

SWE

NED

POL

CANTON[®]
pure music

Willkommen in der Welt der pure music

Wir freuen uns, dass Sie sich für Lautsprecher aus dem Hause Canton entschieden haben. Sie vereinen hochwertige Bauteile mit unserer langjährigen Entwicklungserfahrung und der sorgfältigen Produktion. Damit sie Ihnen einen unbeschwernten Klanggenuss bieten, haben Sie nur wenige Dinge zu beachten. Diese finden Sie in dieser Bedienungsanleitung.

Wir wünschen Ihnen viel Klangvergnügen

Inhalt

Sicherheitshinweise.....	Seite 3
Positionierung im Raum.....	Seite 3
Montage und Aufstellung.....	Seite 4
Anschluss.....	Seite 5
Bedienung	Seite 5
Einspielen	Seite 5
Fehlersuche	Seite 6
Garantie	Seite 19

Sachgemäße Aufstellung und Anschluss des Lautsprechers fallen in die Verantwortung des Anwenders. Canton kann keine Verantwortung für Schäden oder Unfälle übernehmen, die durch unsachgemäße Aufstellung oder Anschluss verursacht werden.

Sicherheitshinweise

Bitte beachten Sie die Sicherheitshinweise bei der Wahl des richtigen Platzes und der Pflege für Ihre Lautsprecher!

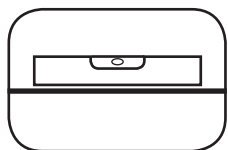

Wählen Sie einen ebenen Untergrund



Feuchtigkeit vermeiden



Erschütterungen vermeiden



Direkte Sonneneinstrahlung vermeiden



Vor extremer Kälte schützen

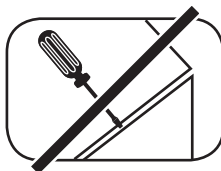

Gehäuse nicht öffnen



Abstand zu Wärmequellen



Zur Reinigung keine aggressiven, alkoholhaltigen oder scheuernden Mittel einsetzen

Positionierung im Raum

Canton-Lautsprecher können im Stereo-Betrieb oder als Teil einer Surround-Anlage verwendet werden.

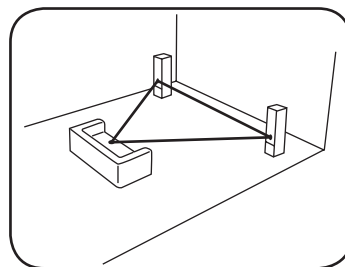

HiFi-Stereo

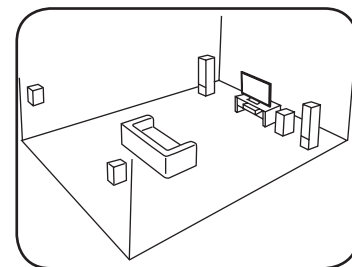

5.1 Surround-Aufstellung

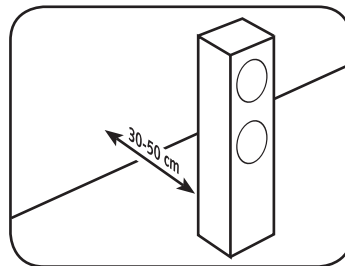

Abstand Lautsprecher – Wand

Montage und Aufstellung

1. Anbringung Absorber/Spikes

Wenn Sie Ihre Lautsprecher auf hartem Untergrund aufstellen, montieren Sie bitte zur Entkopplung die mitgelieferten selbstklebenden Absorber oder Spikes. So vermeiden Sie Vibrationen.

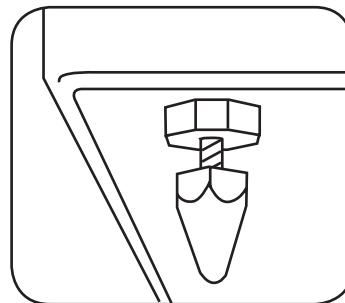
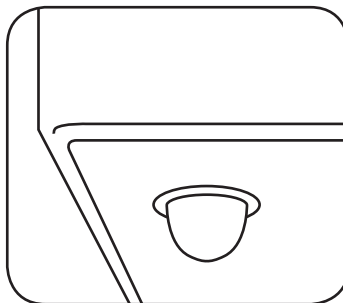

Nur bei Standlautsprechern
mit Gewindebohrungen

2. Montage auf Ständer

Zur freien Aufstellung im Raum sind für Canton-Kompaktlautsprecher passende Lautsprecherständer erhältlich.

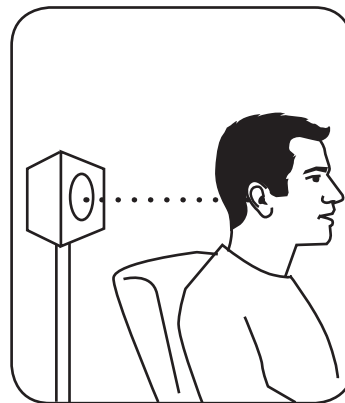
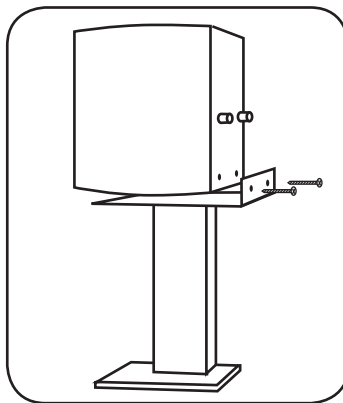

Ohrhöhe für
Kompaktlautsprecher

Anschluss

Bitte achten Sie darauf, dass vor dem Anschließen alle elektrischen Komponenten ausgeschaltet sind!

Bei den meisten Canton-Lautsprechern können Hoch-/Mitteltonbereich und Bassbereich über zwei getrennte Anschlusskabel (Bi-Wiring) oder zwei getrennte Verstärker (Bi-Amping) betrieben werden. Für den Bi-Wiring-Betrieb und den Bi-Amping-Betrieb sind die Kabelbrücken an den Anschlussbuchsenpaaren zu entfernen.

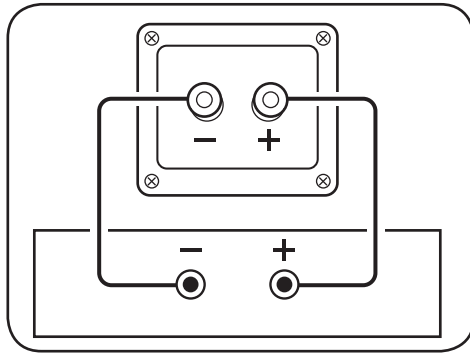

Standardanschluss

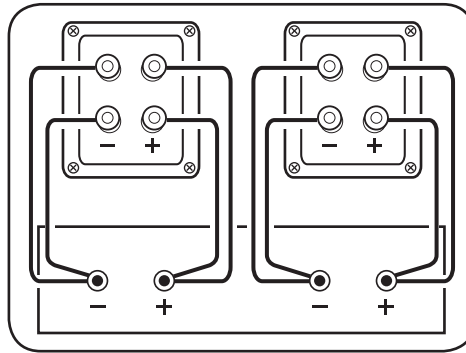

Bi-Wiring

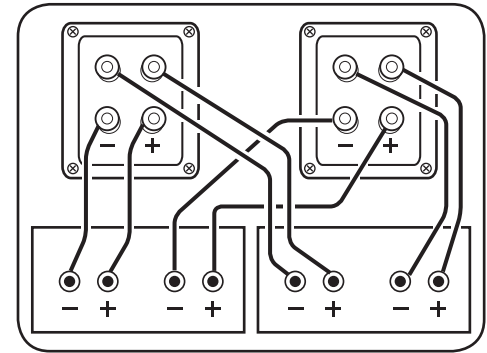

Bi-Amping

Bedienung

Vorsicht Clipping!

Achten Sie vor allem bei leistungsschwächeren Verstärkern auf die richtige Lautstärkeeinstellung, da die Lautsprecher sonst Schaden nehmen können. Treten Verzerrungen auf, drehen Sie bitte direkt leiser.

Einspielen

**Einspielphase bis zur Entfaltung der maximalen Klangeigenschaften:
15 - 20 Betriebsstunden.**

- Bitte in dieser Zeit in normaler Lautstärke hören
- Extrem hohe Pegel vermeiden
- Unterschiedlichstes Musikmaterial hören

Fehlersuche

Anbei finden Sie eine Übersicht der am häufigsten auftretenden Probleme. Sollten Sie weiterführende Fragen haben, wenden Sie sich bitte an Ihren Canton Fachhändler, kontaktieren Sie unsere Service-Hotline unter Tel. +49 (0) 6083 / 287-57 oder senden Sie uns eine E-Mail an info@canton.de.

Problem	Mögliche Ursache	Lösung
Bass zu schwach	Polung der Anschlusskabel vertauscht (+/-)	Anschlusskabel prüfen und ggf. richtig anschließen
Lautsprecher brummt	Entkopplung fehlt	Absorber oder Spikes montieren
Lautsprecher spielen mit unterschiedlichen Pegeln	Balance am Steuergerät falsch eingestellt, Pegelanpassung unterschiedlich	Balance neu einstellen, Pegelanpassung an beiden Lautsprechern kurz drücken

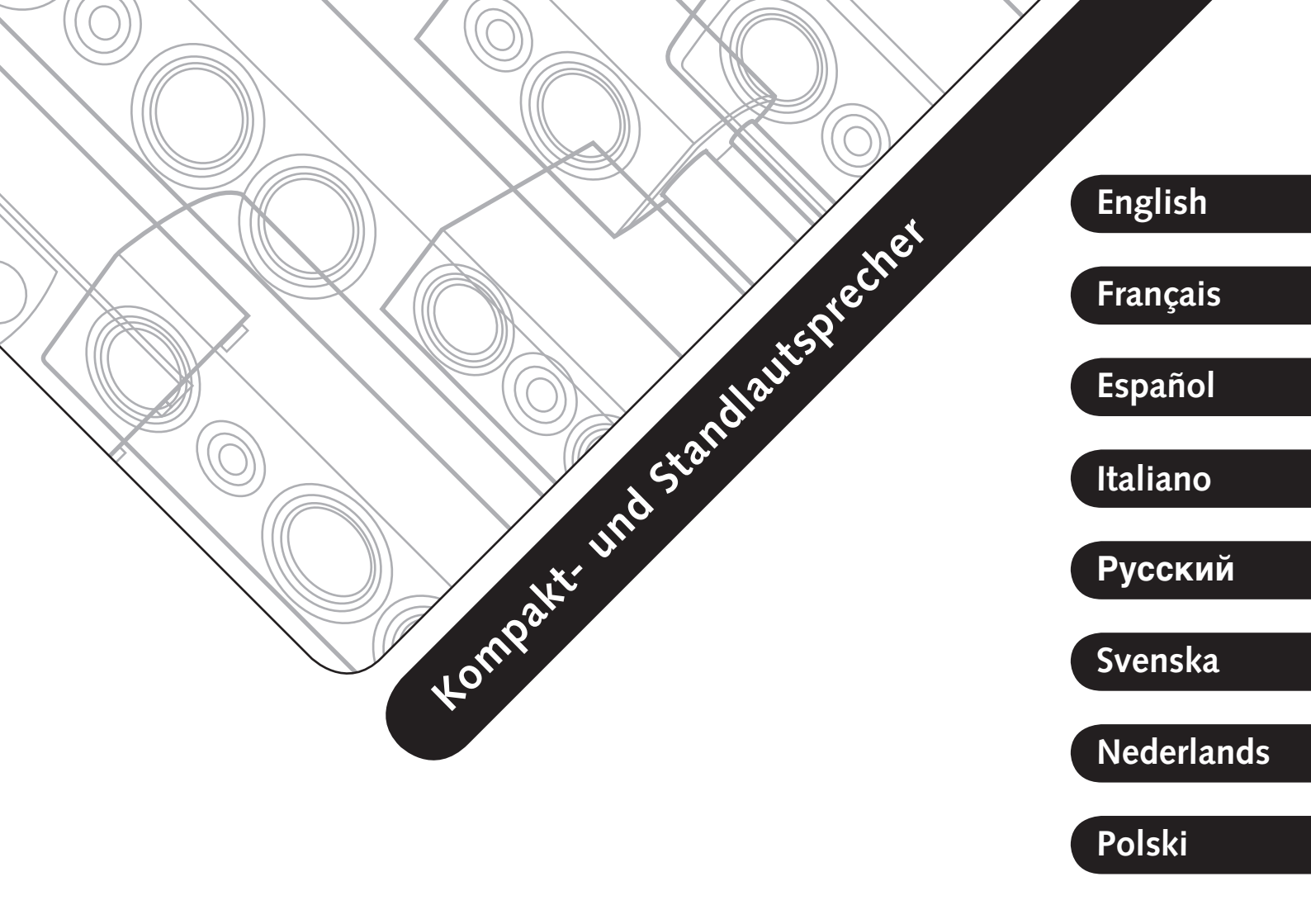

Kompakt- und Standlautsprecher

English

Français

Español

Italiano

Русский

Svenska

Nederlands

Polski

ENG Welcome to the world of pure music

We are delighted that you have chosen a Canton loudspeaker. Our products combine high quality components with many years of development experience and meticulous production methods. In order to get the best out of your loudspeaker you need to observe a few points, as detailed in the Operating Instructions.

We hope you enjoy listening to pure music.

Contents

Safety instructions	Page 11
Positioning in room	Page 12
Set up and installation	Page 13
Connection.....	Page 14
Operation.....	Page 15
Breaking in	Page 15
Troubleshooting	Page 16
Guarantee	Page 19

The user is responsible for ensuring that the loudspeaker is correctly positioned and connected. Canton cannot accept any responsibility for damages or accidents caused by inappropriate positioning or connection.

FRA Bienvenue dans le monde de la pure music

Nous nous réjouissons que vous ayez choisi des enceintes de marque Canton. Elles réunissent les avantages qu'offrent des composants haut de gamme, notre longue expérience dans le développement audio et une fabrication très soignée. Il vous suffira de suivre quelques consignes pour vous assurer un maximum de plaisir. Vous les trouverez dans la présente notice d'utilisation.

Nous vous souhaitons un plaisir acoustique sans égal!

FRA Contenu

Consignes de sécurité	page 11
Positionnement dans la pièce	page 12
Montage et installation	page 13
Branchement	page 14
Utilisation	page 15
Rodage	page 15
Diagnostic de défauts	page 16
Garantie	page 19

L'utilisateur est seul responsable de l'installation et du branchement conformes des enceintes. Canton n'assume en aucun cas la responsabilité pour les dommages ou les accidents causés par une installation ou un branchement techniquement non conformes.

ESP Bienvenido al mundo de la pure music

Gracias por elegir altavoces de la marca Canton, un producto que combina componentes de primera calidad con nuestra larga experiencia en desarrollo y una cuidada producción. Para poder disfrutar de una buena calidad acústica sólo debe tener en cuenta algunos aspectos que se describen en este manual.

¡Disfrute de la música!

ESP Contenido

Instrucciones de seguridad	Pág. 11
Ubicación	Pág. 12
Montaje e instalación	Pág. 13
Conexión	Pág. 14
Manejo	Pág. 15
Rodaje	Pág. 15
Detección de fallos	Pág. 16
Garantía	Pág. 19

La correcta instalación y conexión del altavoz es responsabilidad del usuario. Canton no se hace responsable de los daños o accidentes ocasionados por una instalación o conexión incorrecta.

ITA Benvenuti nel mondo della pure music

Siamo lieti che abbiate deciso di acquistare i diffusori Canton. I nostri prodotti coniugano componenti di alta qualità, una pluriennale esperienza nello sviluppo tecnico e un'accurata produzione. Affinché i nostri diffusori vi possano offrire il massimo piacere acustico e sonoro, sono da osservarsi solo pochi aspetti, descritti nelle presenti istruzioni d'uso.

Vi auguriamo il massimo piacere d'ascolto!

ITA Indice

Avvertenze di sicurezza	pagina 11
Disposizione negli ambienti	pagina 12
Montaggio e installazione	pagina 13
Connessione	pagina 14
Utilizzo	pagina 15
Messa in funzione	pagina 15
Individuazione degli errori	pagina 16
Garanzia	pagina 19

La corretta installazione e connessione dei diffusori avvengono sotto la responsabilità di chi li utilizza. La Canton non si assume alcuna responsabilità per danni causati da una disposizione o connessione scorretta.

RUS Добро пожаловать в мир «pure music»

Мы рады, что Ваш выбор остановился на громкоговорителях фирмы Canton. Они объединяют в себе высококачественные компоненты, наш многолетний опыт разработок, а также точность производства. Чтобы они предоставили Вам чистейшее наслаждение звуком, Вам необходимо учитывать только несколько моментов. Их Вы найдете в данном Руководстве по эксплуатации.

Мы желаем Вам величайшего наслаждения звуком.

RUS Содержание

Указания по технике безопасности	Страница 11
Размещение в комнате	Страница 12
Сборка и установка	Страница 13
Подключение	Страница 14
Управление	Страница 15
Настройка	Страница 15
Поиск неисправностей	Страница 16
Гарантия	Страница 19

Пользователь несет ответственность за установку и подключение громкоговорителя должным образом. Canton не берет на себя ответственность за поломки или травмы, возникшие по причине установки или подключения не надлежащим образом.

SWE Välkommen till pure music-världen

Vi glädjer oss åt att du har bestämt dig för högtalare från tillverkaren Canton. De förenar högvärdiga komponenter med vår mångåriga utvecklingserfarenhet och noggrann produktion. Det är endast ett par saker som du måste beakta för att de ska ge dig fulländad klangglädje. Dessa anvisningar hittar du i denna bruksanvisning.

Vi önskar mycket nöje vid lyssnandet.

SWE Innehåll

Säkerhetsanvisningar	Sida 11
Placering i rummet.....	Sida 12
Montering och uppställning.....	Sida 13
Anslutning	Sida 14
Betjäning	Sida 15
Inkörning.....	Sida 15
Felsökning	Sida 16
Garanti	Sida 19

Användaren ansvarar för att högtalaren ställs upp och ansluts korrekt. Canton övertar inget ansvar för skador eller olyckor som orsakas av osakkunnig uppställning eller anslutning.

NED Welkom in de wereld van pure music

Wij verheugen ons dat u de voorkeur gegeven heeft aan luidsprekers van de firma Canton. Zij verenigen hoogwaardige componenten met onze langjarige ontwikkelingservaring en zorgvuldige productie. U moet slechts op enkele punten letten om de klank onbezorgd te kunnen genieten. Deze punten vindt u in deze gebruiksaanwijzing.

Wij wensen u veel klanngenot.

NED Inhoud

Veiligheidsaanwijzingen	Pagina 11
Plaatsing in de ruimte	Pagina 12
Montage en opstelling	Pagina 13
Aansluiting	Pagina 14
Bediening	Pagina 15
Inspelen	Pagina 15
Foutopsporing	Pagina 16
Garantie	Pagina 19

De gebruiker is verantwoordelijk voor de deskundige opstelling en aansluiting van de luidspreker. Canton kan geen aansprakelijkheid overnemen voor schade of ongevallen die veroorzaakt worden door een ondeskundige opstelling of aansluiting.

POL Witamy w świecie pure music

Ogromnie cieszy nas fakt, że zdecydowali się Państwo na głośniki firmy Canton. Łączą one w sobie elementy konstrukcji najwyższej jakości z naszym długoletnim doświadczeniem w rozwoju oraz staranną produkcją. Aby mogli się Państwo cieszyć czystą przyjemnością dźwięku, należy przestrzegać kilku reguł. Znajdziecie je Państwo w instrukcji obsługi.

Życzymy przyjemności słuchania.

POL Spis treści

Wskazówki dotyczące bezpieczeństwa	strona 11
Ustawienie w pomieszczeniu.....	strona 12
Montaż i ustawienie	strona 13
Podłączenie	strona 14
Obsługa	strona 15
Wyrzwanie	strona 15
Rozwiązywanie problemów	strona 16
Gwarancja	strona 19

Za odpowiednie ustawienie i podłączenie głośnika odpowiedzialny jest użytkownik. Canton nie przejmuje odpowiedzialności za szkody lub wypadki powstałe wskutek niewłaściwego ustawienia lub podłączenia głośników.

ENG Safety advice

Please follow the safety advice when positioning and maintaining your loudspeaker.

FRA Consignes de sécurité

Prière de respecter les consignes de sécurité pour le choix de l'emplacement et l'entretien des enceintes!

SWE Säkerhetsanvisningar

Observera säkerhetsanvisningarna när du väljer rätt plats och de riktiga rengöringsmedlen för dina högtalare!

ESP Precauciones de seguridad

Tenga en cuenta las precauciones de seguridad al elegir la ubicación y al realizar el mantenimiento de sus altavoces.

NED Veiligheidsaanwijzingen

Let a.u.b. op de veiligheidsaanwijzingen bij de keuze van de juiste plaats en het onderhoud van uw luidsprekers!

ITA Avvertenze di sicurezza

Observare le presenti avvertenze di sicurezza nella scelta della posizione dei diffusori e nella loro cura!

POL Wskazówki dotyczące bezpieczeństwa

Przy doborze odpowiedniego miejsca oraz odpowiedniej pielęgnacji dla Państwa głośników należy przestrzegać wskazówek dotyczących bezpieczeństwa!

RUS Указания по технике безопасности

Пожалуйста, следуйте указаниям по технике безопасности при выборе соответствующего места установки и верного ухода за громкоговорителями!

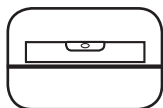

- ENG Choose a level surface
- FRA Choisir une surface plane
- ESP Colóquelos sobre una superficie lisa
- ITA Scegliere una superficie piana
- RUS Подыщите ровную основу
- SWE Välj ett jämnt underlag
- NED Kies een effen ondergrond
- POL Należy wybrać równe podłoże



- ENG Keep away from heat sources
- FRA Placer à distance des sources de chaleur
- ESP Manténgalos alejados de cualquier fuente de calor
- ITA Tenere lontano dalle fonti di calore
- RUS Держать на расстоянии от источников тепла
- SWE Håll avstånd från värmekällor
- NED Afstand t.o.v. warmtebronnen
- POL Należy zachować odpowiedni odstęp od wszelkich źródeł ciepła

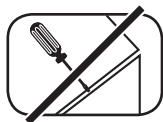

- ENG Do not open housing
- FRA Ne pas ouvrir le coffret
- ESP No abra la carcasa
- ITA Non aprire il l'alloggiamento
- RUS Не открывать корпус
- SWE Öppna inte höljet
- NED Huis niet openen
- POL Nie należy otwierać obudowy



- ENG Protect against extreme cold
- FRA Ne pas exposer à de basses températures
- ESP Protéjalos del frío extremo
- ITA Proteggere da temperature estremamente basse
- RUS Защитить от внешнего холода
- SWE Skyddas mot extrem kyla
- NED Tegen extreme koude beveiligen
- POL Należy chronić przed ekstremalnie niskimi temperaturami



- ENG Avoid moisture
- FRA Eviter toute exposition à l'humidité
- ESP Evite la humedad
- ITA Evitare l'umidità
- RUS Избегать влаги
- SWE Undvik fuktighet
- NED Vochtigheid vermijden
- POL Należy unikać wilgoci



- ENG Avoid direct sunlight
- FRA Eviter toute exposition directe au soleil
- ESP Evite la luz solar directa
- ITA Evitare l'esposizione diretta ai raggi solari
- RUS Избегать прямого попадания солнечных лучей
- SWE Undvik direkt solljus
- NED Directe bezonning vermijden
- POL Należy unikać bezpośredniego oddziaływania promieni słonecznych



- ENG Avoid vibrations
- FRA Eviter tout secousse
- ESP Evite vibraciones
- ITA Evitare gli urti
- RUS Избегать вибраций
- SWE Undvik vibrationer
- NED Trillingen vermijden
- POL Należy unikać wstrząsów



- ENG Do not use aggressive, alcohol-based or abrasive cleaning agents
- FRA Ne pas utiliser des produits agressifs, abrasifs ou contenant de l'alcool
- ESP No utilice agentes agresivos de base alcohólica ni abrasivos para su limpieza
- ITA Per la pulizia non utilizzare sostanze detergenti aggressive, contenenti alcool o abrasive
- RUS При очистке не применять агрессивных, алкоголесодержащих или абразивных средств
- SWE Använd inga aggressiva, alkoholhaltiga eller skurende rengöringsmedel
- NED Voor de reiniging geen agressieve, alcoholhoudende of schurende middelen inzetten
- POL Do pielęgnacji nie należy używać środków korodujących, z zawartością alkoholu lub do szorowania

ENG Positioning in room

Canton loudspeakers can be used in stereo format or as part of a surround sound system.

FRA Positionnement dans la pièce

Les enceintes Canton peuvent être utilisées en mode stéréo ou comme composant d'un ensemble surround.

SWE Placering i rummet

Canton-högtalarna kan användas som stereohögtalare eller som del i en surround-anläggning.

ESP Ubicación

Los altavoces Canton pueden funcionar en estéreo o integrados en un equipo Surround.

NED Plaatsing in de ruimte

Canton-luidsprekers kunnen in het stereobereik of als deel van een surround-installatie gebruikt worden.

ITA Disposizione negli ambienti

I diffusori Canton possono essere utilizzati in modalità stereo o come parte di un sistema surround.

RUS Размещение в комнате

Громкоговорители Canton могут использоваться в качестве стереоустановки или как часть системы сурраунда (объемного звучания).

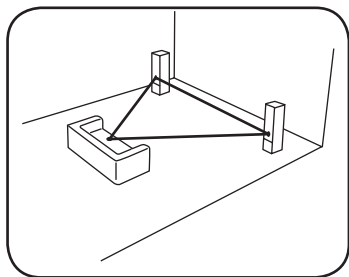

ENG HiFi Stereo

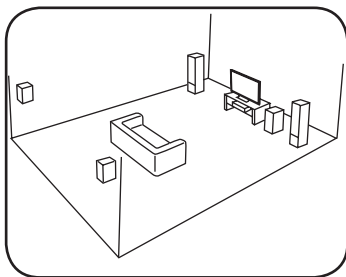

ENG 5.1 Surround sound set-up

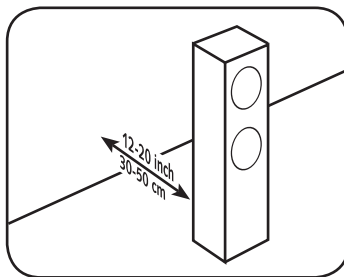

ENG Distance loudspeaker – wall

FRA Hi-fi stéréo

ESP HiFi-Stereo

ITA Stereo hi-fi

RUS Стереоустановка HiFi

SWE HiFi-stereo

NED HiFi-stereo

POL HiFi-Stereo

FRA Utilisation en mode 5.1 Surround

ESP 5.1 Disposición en sistema Surround

ITA Disposizione surround 5.1

RUS Размещение системы сурраунда 5.1

SWE 5.1 Surround-uppställning

NED 5.1 Surround-opstelling

POL 5.1 Ustawienie w systemie surround

FRA Espacement enceintes - mur

ESP Distancia altavoces – pared

ITA Distanza diffusori – parete

RUS Расстояние громкоговоритель – стена

SWE Avstånd högtalare – vägg

NED Afstand luidspreker – wand

POL Odległość pomiędzy głośnikiem a ścianą

ENG Set up and installation

1. Use of absorbers/spikes

If you position your loudspeaker on a hard surface please ensure that it is isolated by using the self-adhesive absorbers or spikes provided. (Spikes can only be used for free-standing loudspeakers with threaded holes). This will keep vibrations to a minimum.



2. Mounting on stands

Canton loudspeaker stands are available for Canton compact loudspeakers.

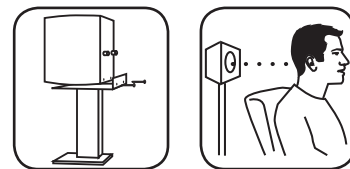

FRA Montage et installation

1. Montage des absorbeurs/pointes

Si vous installez l'enceinte sur un sol dur, il est conseillé de fixer les absorbeurs auto-adhésifs ou les pointes (seulement sur les enceintes dotées de trous borgnes taraudés) pour les découpler du sol. Vous évitez ainsi la transmission des vibrations.

2. Installation sur piétements

Il existe des piétements adaptés pour les enceintes frontales, centrales et surround de Canton.

ESP Montaje e instalación

1. Colocación de absorbedores/spikes

Si desea colocar sus altavoces sobre una superficie dura deberá montar los absorbedores o spikes autoadhesivos que se incluyen en el embalaje (sólo para altavoces de columna con orificios roscados). De este modo, evitará vibraciones.

2. Montaje sobre soporte

Para altavoces frontales, centrales y surround de Canton se pueden adquirir soportes adecuados.

ITA Montaggio e installazione

1. Montaggio absorber/punte

Se si intende installare i diffusori su una superficie dura, montare gli absorber autoadesivi o le punte (solo per i diffusori da pavimento con fori filettati) forniti in dotazione per il disaccoppiamento. Così non si generano vibrazioni.

2. Montaggio su piedistallo

Per i diffusori frontali, centrali e surround della Canton sono disponibili i piedistalli adatti.

RUS Сборка и установка

1. Установка поглотителей/подставок на ножках

Если Вы устанавливаете громкоговорители на твердой основе, установите, пожалуйста, для развязки входящие в комплект самоклеющиеся поглотители или ножки (только для громкоговорителей на подставке с резьбовыми отверстиями). Таким образом Вы избегаете возникновения вибраций.

2. Установка на подставку

Для фронтальных и центральных громкоговорителей, а также громкоговорителей сурраунда, входящих в программу Canton, имеются подходящие стелды.

SWE Montering och uppställning

1. Montering av absorbers/spikes

Om du ställer upp dina högtalare på ett hårt underlag ska du montera medföljande självhäftande absorbers eller spikes (endast för golvhögtalare med gängade borrhål) för att skapa avstånd från golvet. På så sätt undviker du vibrationer.

2. Montering på stativ

För Cantons kompakthögtalare finns det passande högtalarstativ.

NED Montage en opstelling

1. Aanbrengen van absorbers/spikes

Monteer a.u.b. voor het ontkoppelen de meegeleverde zelfklevende absorbers of spikes (alleen bij standaardluidsprekers met schroefdraadboringen) als u uw luidsprekers op een harde ondergrond opstelt. Zo vermijdt u vibraties.

2. Montage op staanders

Voor front-, center- en surround-luidsprekers van Canton zijn passende luidsprekerstaanders verkrijgbaar.

POL Montaż i ustawienie

1. Zastosowanie absorberów/kolców

Jeśli głośniki ustawiane są na twardym podłożu, należy w celu odsprężenia zamontować dostarczone samoprzylepne absorbery lub kolce (wyłącznie w przypadku głośników wolnostojących z otworami gwintowanymi). Pozwoli to na uniknięcie wibracji.

2. Montaż na podstawach głośnikowych

Dla głośników przednich, centralnych i surround firmy Canton dostępne są w sprzedaży pasujące podstawy.

ENG Connection

Please ensure that all electrical components are switched off before connecting your loudspeaker! Most Canton loudspeakers can be operated using two separate connection cables for high/midrange frequency and bass frequency (bi-wiring) or using two separate amplifiers (bi-amping). For both bi-wiring and bi-amping operation the cable links should be removed from the two pairs of binding posts.

FRA Branchement

Prière de vérifier que tous les composants électriques sont hors circuit avant de procéder au branchement! Sur la plupart des enceintes Canton, les registres aigu/médium et les basses peuvent être restitués par l'intermédiaire de deux câbles distincts (bi-wiring) ou de deux amplificateurs différents (bi-amping). Pour les deux modes de fonctionnement, bi-wiring et bi-amping, enlevez les jonctions de câbles reliant les bornes par paires.

SWE Anslutning

Se till att alla elektriska komponenter är bortkopplade innan anslutning sker! Hos de flesta högtalare från Canton kan diskant-/mellanregisterområdet och basområdet aktiveras via två skilda anslutningskablar (bi-wiring) eller två skilda förstärkare (bi-amping). För bi-wiring-användning och bi-amping-användning ska kabelbryggorna på uttagsparen avlägsnas.

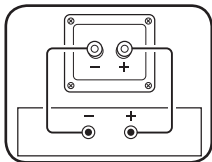

ENG Standard connection

FRA Branchement standard

ESP Conexión estándar

ITA Allaccio standard

RUS Стандартное подключение

SWE Standardanslutning

NED Standaardansluiting

POL Podłączenie standardowe

ESP Conexión

Antes de realizar la conexión, compruebe que todos los componentes eléctricos están apagados. La mayoría de los altavoces Canton permiten usar dos cables de conexión independientes (bicableado) o dos amplificadores independientes (bi-amplificación) para las frecuencias altas/medias y las frecuencias bajas. Para el bicableado y la bi-amplificación deberán eliminarse previamente los puentes de los bornes de conexión.

NED Aansluiting

Let er a.u.b. op dat voor het aansluiten alle elektrische componenten uitgeschakeld zijn! Bij de meeste Canton-luidsprekers kunnen hogetonen-/middenhogetonenbereik en basbereik via twee gescheiden aansluitkabels (bi-wiring) of twee gescheiden versterkers (bi-amping) bedreven worden. Voor het bi-wiring-bedrijf en het bi-amping-bedrijf moeten de kabelbruggen aan de aansluitbusparen verwijderd worden.

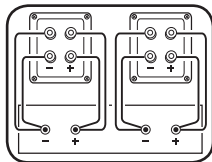

ENG Bi-Wiring

FRA Bi-Wiring

ESP Bicableado

ITA Bi-wiring

RUS Bi-Wiring

SWE Bi-wiring

NED Bi-wiring

POL Bi-Wiring

ITA Connessione

Attenzione! Assicurarsi che tutti i componenti elettrici siano spenti prima della connessione. La maggior parte dei diffusori Canton consente di utilizzare la frequenza medio-alta e quella bassa attraverso due cavi separati di connessione (Bi-wiring) o due amplificatori separati (Bi-amping). Per il Bi-wiring e il Bi-amping devono essere rimossi i ponticelli collegati alle coppie di prese di connessione.

POL Podłączenie

Przed podłączeniem należy zwrócić uwagę, aby wszystkie komponenty elektryczne były wyłączone! W większości głośników firmy Canton zakresy tonów wysokich / średnich i basu mogą być kontrolowane za pomocą dwóch osobnych kabli podłączeniowych (bi-wiring) lub dwóch osobnych wzmacniaczy (bi-amping). W celu zastosowania trybu bi-wiring i trybu bi-amping należy usunąć mostki kablowe z par gniazd podłączeniowych.

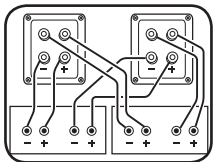

ENG Bi-Amping

FRA Bi-Amping

ESP Bi-amplificación

ITA Bi-amping

RUS Bi-Amping

SWE Bi-amping

NED Bi-amping

POL Bi-Amping

RUS Подключение

Пожалуйста, проследите за тем, чтобы перед подключением все электрические компоненты были выключены! В большинстве случаев в громкоговорителях, входящих в программу Canton, среднечастотные и низкие частоты могут направляться либо из одного усилителя по двум кабелям (Bi-Wiring), либо из двух усилителей (Bi-Amping). Для эксплуатации в режимах Bi-Wiring и Bi-Amping необходимо удалить кабельные мосты на парах соединительных муфт.

ENG Operation

Beware of clipping! Be careful to set the volume at the correct level, particularly when dealing with low power amplifiers, to avoid damaging the loudspeakers. If distortion occurs, turn the volume down immediately.

FRA Utilisation

Attention clipping! Faites attention au réglage du volume, surtout avec les amplificateurs peu puissants, car un niveau sonore trop élevé peut détériorer les enceintes. Baissez immédiatement le volume dès qu'il y a distorsion du son.

ESP Manejo

¡Cuidado, clipping! Sobre todo, si utiliza un amplificador de baja potencia, compruebe que el volumen está correctamente ajustado ya que, si no es así, podría dañar los altavoces. Si hubiera distorsiones, baje el volumen.

ITA Utilizzo

Attenzione al clipping! Prestare attenzione all'installazione corretta del volume degli amplificatori meno potenti. I diffusori possono infatti danneggiarsi. Se si verificano distorsioni, abbassare subito il volume.

RUS Управление

Осторожно: обрезание звуков! В особенности при использовании малых по мощности усилителей следите за правильной установкой звука, так как громкоговорители могут повредиться. Если возникает искажение звука, пожалуйста, немедленно убавьте громкость.

SWE Betjäning

Varning clipping! I synnerhet vid förstärkare med svag prestanda ska man ge akt på rätt volyminställning, eftersom högtalarna annars kan skadas. Dra omedelbart ner volymen om distorsion uppträder.

NED Bediening

Attentie: clipping! Let vooral bij capaciteitsarme versterkers op de juiste geluidsvolume-instelling daar de luidsprekers anders beschadigd kunnen worden. Zet het volume a.u.b. zachter als vervormingen optreden.

POL Obsługa

Uwaga Clipping! Szczególnie w przypadku wzmacniaczy o mniejszej mocy należy zwrócić uwagę na odpowiednią głośność, w przeciwnym razie głośniki mogą ulec uszkodzeniu. Jeśli dźwięk ulegnie zniekształceniu należy natychmiast zmniejszyć głośność.

ENG Breaking in

Maximum sound quality requires a breaking-in time of 15-20 operating hours.

- During this time operate the loudspeaker at normal volume
- Avoid high noise levels
- Listen to a variety of music

FRA Rodage

Phase de rodage jusqu'à épanouissement maximal des caractéristiques acoustiques: 15 à 20 heures de fonctionnement.

- Ecoutez uniquement à volume normal pendant cette phase
- Evitez les niveaux de volume élevés
- Ecoutez différents types de musique

ESP Rodaje

Fase inicial de rodaje hasta alcanzar la máxima calidad de sonido: 15-20 horas de funcionamiento.

- Durante este periodo utilice los altavoces a un volumen normal
- Evite niveles extremadamente altos
- Escuche música variada

ITA Messa in funzione

Fase di messa in funzione fino al raggiungimento delle massime prestazioni sonore: 15-20 ore di funzionamento.

- Durante tale fase impostare un volume normale
- Evitare picchi sonori estremi
- Riprodurre materiali musicali dei generi più vari

RUS Настройка

Фаза настройки до полного проявления качеств звука: 15-20 часов работы.

- Пожалуйста, в течение этого времени слушайте музыку на нормальной громкости
- Избегайте очень высоких уровней звука
- Слушайте различную музыку

SWE Inkörning

Inkörningsfas fram till dess att de maximala klangegenskaperna kommer till sin rätt: 15-20 uppspelningstimmar.

- Lyssna på normal volym under denna tid
- Undvik extremt höga ljudnivåer
- Lyssna till olika typer av musik

NED Inspelen

Inspeelfase tot de ontplooiing van de maximale klankeigenschappen: 15-20 bedrijfsuren.

- In tym periode met normaal geluidsvolume luisteren a.u.b.
- Extreem hoog geluidsvolume vermijden
- Verschillende soorten muziek luisteren

POL Wyrzewanie

Faza wyrzewania niezbędna do osiągnięcia możliwie najlepszych właściwości brzmienia: 15-20 godzin eksploatacyjnych.

- W tym czasie nie należy stosować zbyt wysokiego poziomu głośności
- Należy unikać ekstremalnie wysokich poziomów dźwięku
- Zaleca się słuchanie najróżniejszych materiałów muzycznych

ENG Troubleshooting

Here is an overview of the most common problems. If you have any further questions please contact your Canton dealer, call our Service Hotline on +49 (0) 6083 / 287 57 or send us an e-mail at info@canton.de.

FRA Diagnostic des défauts

Vous trouverez ici un tableau synoptique des problèmes les plus fréquents. Si vous avez de plus amples questions, adressez-vous à votre revendeur Canton, contactez notre hotline au n° +49 (0) 6083 / 287-57 ou envoyez un e-mail à info@canton.de.

ESP Detección de fallos

A continuación se adjunta una lista de los problemas más habituales que pueden presentarse. En caso de duda, diríjase a su comercio especializado Canton, contacte con nuestro servicio Service Hotline en el Tel. +49 (0) 6083 / 287-57 o envíenos un correo electrónico a info@canton.de.

ITA Individuazione degli errori

Di seguito è riportata una panoramica degli inconvenienti più frequenti. Qualora abbiate altre domande, vi preghiamo di rivolgervi al vostro rivenditore specializzato Canton, di contattare il nostro servizio di assistenza telefonica al numero +49 (0) 6083 / 287-57 o di inviarci una e-mail all'indirizzo info@canton.de.

RUS Поиск неисправностей

Ниже Вы найдете обзор наиболее часто встречающихся проблем. Если у Вас возникнут дальнейшие вопросы, обратитесь, пожалуйста, к Вашему дилеру Canton, свяжитесь с нами по линии прямой связи для клиентов по телефону +49 (0) 6083 / 287-57 или пришлите нам сообщение по адресу электронной почты: info@canton.de.

SWE Felsökning

Nedan finner du en översikt över de problem som oftast förekommer. Om du har fler frågor vänd dig till din Canton-återförsäljare, kontakta vår Service hotline på tel + 49 (0) 6083 / 287-57 eller skicka ett e-mail till info@canton.de.

NED Foutopsporing

Ingesloten vindt u een overzicht van de problemen die het vaakst optreden. U hebt nog meer vragen? Wend u zich dan a.u.b. tot uw Canton-specialist, contacteer onze service hotline onder tel.: +49 (0) 6083 / 287-57 of zend een e-mail naar info@canton.de.

POL Rozwiązywanie problemów

Poniżej przedstawiamy listę najczęściej występujących problemów. W razie dodatkowych pytań, prosimy o kontakt ze sklepem specjalistycznym Cantona, naszą infolinią pod numerem telefonu +49 (0) 6083 / 287-57, lub o przesłanie e-maila na adres info@canton.de.

ENG

Problem	Possible cause	Solution
Bass too weak	Connection cable wrongly connected	Check connection cable and reconnect where necessary
Loudspeaker hums	Decoupling device missing	Install absorber or spikes
Loudspeakers operate at different levels	Balance wrongly set on control unit, output set at different levels	Re-set balance, briefly press output level selector on both loudspeakers

FRA

Problème	Cause possible	Solution
Basses trop faibles	Câbles de branchement intervertis	Vérifier les câbles de branchement et, le cas échéant, les brancher correctement
Enceinte ronfle	Absence de découplage	Monter des absorbeurs ou des pointes sous l'enceinte
Enceintes restituent des niveaux sonores différents	Réglage mal équilibré sur l'appareil, adaptation des niveaux inégale	Procéder à un réajustement de l'équilibre. Appuyer brièvement sur l'équilibreur des deux enceintes

ITA

Problema	Possibile causa	Soluzione
Bassi troppo deboli	Errore di collegamento del cavo di connessione	Controllare il cavo di connessione e, se necessario, verificare la correttezza del collegamento
I diffusori producono rimbombi	Assenza di disaccoppiamento	Montare gli assorbitori o le punte
I diffusori riproducono i suoni con potenze diverse	Impostazione scorretta del bilanciamento tramite unità di controllo, impostazione asimmetrica del livello di uscita	Reimpostare il bilanciamento, premere brevemente il regolatore del livello di uscita su entrambi i diffusori

ESP

Problema	Causa probable	Solución
Bajos demasiado débiles	Polaridad cambiada	Comprobar los cables de conexión y conectar correctamente
El altavoz zumba	Falta desacoplamiento	Montar absorbedor o spikes
Los altavoces suenan a distintos niveles	El balance del amplificador no está correctamente ajustado, diferentes ajustes de nivel	Reajustar el balance. Pulsar brevemente el ajuste de nivel de ambos altavoces

RUS

Проблема	Возможные причины	Решение
Слишком слабые басы	Перепутаны кабели подключения	Проверить кабель подключения и при необходимости правильно подключить
Громкоговоритель гудит	Отсутствует развязка	Установить поглотитель или подставку на ножках
Громкоговорители играют на различных уровнях	Неправильно установлен баланс на регуляторе, уровни не согласованы	Заново установить баланс, нажать на клавиши согласования уровней на обоих громкоговорителях

SWE

Problem	Möjlig orsak	Åtgärd
För svag bas	Anslutningskablarna förväxlade	Kontrollera anslutningskablarna och anslut vid behov på rätt sätt
Högtalaren brummar	Inget avstånd från underlaget	Montera stötdämpare eller spikes
Högtalarna spelar med olika ljudnivå	Balansen fel inställd på styrenheten, olika ljudnivåanpassning	Ställ in balansen igen, tryck kort ljudnivåanpassningen på båda högtalarna

NED

probleem	mogelijke oorzaak	oplossing
bas te zwak	aansluitkabel verwisseld	aansluitkabel controleren en eventueel juist aansluiten
luidspreker bront	ontkoppeling ontbreekt	absorbers of spikes monteren
luidsprekers spelen met verschillende volumes	volumebalans aan het regelapparaat verkeerd ingesteld, volumeaanpassing verschillend	volumebalans opnieuw instellen, kort op de volumeaanpassing aan beide luidsprekers drukken

POL

Problem	Możliwa przyczyna	Rozwiązanie
Zbyt słaby bass	Podłączenie kabli do niewłaściwych biegunów (+ / -)	Sprawdzić kable i ewentualnie prawidłowo podłączyć
Buczenie w głośniku	Brak odsprężenia	Należy zamontować absorbery lub kolce
Głośniki grają na różnych poziomach	Nieprawidłowe ustawienie balansu na urządzeniu sterującym, różne dopasowanie poziomu	Należy ponownie ustawić balans, nacisnąć dopasowanie poziomu na obydwu głośnikach

DEU GARANTIE

Über die gesetzlich vorgeschriebene Gewährleistung hinaus übernimmt Canton für alle Passivlautsprecher eine Garantie von 5 Jahren. Für die Aktivsubwoofer und teilaktiven Boxen werden 2 Jahre Garantie gewährt. Die Garantiezeit beginnt mit dem Kauf und gilt nur für den Erstkäufer. Ein Garantiesanspruch besteht nur bei Verwendung der Originalverpackung. Ausgeschlossen sind Transportschäden und Schäden, die durch unsachgemäßen Gebrauch verursacht wurden. Der Anspruch verlängert sich nicht durch den Austausch von Bauteilen innerhalb der Garantiezeit. Dies gilt für alle Lautsprecher, die bei einem autorisierten Canton Fachhändler gekauft wurden. Wenden Sie sich im Schadensfall bitte an ihn oder direkt an den Canton Service.

ENG GUARANTEE

Above and beyond the legally prescribed warranty period Canton offers a guarantee of 5 years on all its passive loudspeakers. A 2-year guarantee is offered for active subwoofers and partially active boxes. The guarantee period begins at the time of purchase and only applies to the purchaser. Guarantee claims will only be accepted if accompanied by the original packaging. The guarantee does not cover damages incurred in transit or damages caused by improper use. The guarantee is not extended if parts are exchanged within the period covered by the guarantee. This applies to all loudspeakers purchased from an authorised Canton dealer. In the event of damage please contact your dealer or the Canton Service department direct.

FRA GARANTIE

Au-delà de la garantie légale prescrite, Canton accorde cinq ans de garantie sur tous les haut-parleurs passifs. Pour les subwoofers actifs et les enceintes partiellement actives, la garantie accordée est de 2 ans. La durée de la garantie commence à la date de l'achat et n'est valable que pour le premier acheteur. Il n'y a droit à la garantie que si l'enceinte est dans son emballage d'origine. Sont exclus de la garantie les dommages dus au transport et les dommages occasionnés par une utilisation incorrecte des enceintes. L'échange de pièces pendant la durée de garantie ne prolonge pas les droits à la garantie. Ceci est valable pour tous les haut-parleurs qui ont été achetés chez un revendeur agréé par Canton. En cas de dommage, adressez-vous à votre revendeur spécialisé Canton ou directement au service après-vente de Canton.

ESP GARANTÍA

Más allá de la garantía legal obligatoria, Canton ofrece una garantía de 5 años para todos los altavoces pasivos. Para los altavoces activos de graves y los altavoces de actividad parcial se ofrece una garantía de 2 años. El plazo de garantía comienza en el momento de la compra y la garantía sólo tiene validez para el primer comprador. Sólo se podrá reclamar si se utiliza el embalaje original. Se excluyen los daños de transporte, así como los derivados de un uso inapropiado del producto. La sustitución de componentes dentro del periodo de garantía no proroga el plazo de validez de la misma. Esto es aplicable a todos los altavoces que se hubieran adquirido en un establecimiento Canton autorizado. Para reclamar un producto en garantía diríjase a dicho establecimiento o a Canton Service.

ITA GARANZIA

La Canton offre per tutti i diffusori passivi una garanzia di ulteriori 5 anni oltre il periodo di garanzia previsto per legge. Per i subwoofer attivi e le casse parzialmente attive sono concessi 2 anni. Il periodo di garanzia decorre dalla data di acquisto e vale solo per gli apparecchi di primo acquisto. Sussiste diritto alle prestazioni in garanzia solo qualora sia fatto uso delle confezioni originali. Sono esclusi i danni derivanti dal trasporto e dall'uso improprio degli apparecchi. La sostituzione di componenti durante il periodo di garanzia non prolunga il diritto alle relative prestazioni. Ciò vale per tutti i diffusori acquistati presso un rivenditore autorizzato Canton. Qualora si verificano danni, vi preghiamo di rivolgervi a questi o direttamente al servizio di assistenza Canton.

RUS ГАРАНТИЯ

Сверх законодательно установленного периода гарантийного обслуживания компания Canton для всех пассивных громкоговорителей берет на себя гарантийное обязательство в течение 5 лет. Для активных сабвуферов и частично активных колонок гарантийный срок составляет 2 года. Гарантийный срок начинается со дня покупки и действует только для первого покупателя. Право на гарантийное обслуживание сохраняется только при наличии оригинальной упаковки. Гарантийные обязательства не распространяются на повреждения при транспортировке, а также на поломки, возникшие по причине использования не надлежащим образом. Правовпритязания не продлеваются в связи с заменой деталей в течение гарантийного срока. Это относится ко всем громкоговорителям, приобретенным в авторизованном специализированном магазине или у дилера Canton. В случае возникновения неполадки, обращайтесь, пожалуйста, к нему или непосредственно в отдел обслуживания компании Canton.

SWE GARANTI

Utöver dina lagliga rättigheter vid köp lämnar Canton 5 års garanti på alla passiva högtalare. För aktiva subwoofers och delaktiva lådor gäller 2 års garanti. Garantitiden börjar vid inköp och gäller endast för den första inköparen av utrustningen. Garantianspråk kan bara göras gällande när originalförpackningen används. Transportskador och skador som uppkommit pga osaklig användning omfattas inte av garantin. Byte av komponenter inom garantitiden förlänger inte garantianspråket. Detta gäller för alla högtalare som inhandlats hos en auktoriserad Canton-fackhandel. Kontakta denna eller Canton kundtjänst direkt i ett skadefall.

NED GARANTIE

Naast de wettelijke vrijwaring geeft Canton voor alle passieve luidsprekers een garantie van 5 jaar. Voor de actieve subwoofers en gedeeltelijk actieve boxen wordt een garantie van 2 jaar gegeven. De garantietijd begint met de aankoop en geldt alleen voor de eerste koper. Een garantieclaim bestaat alleen bij gebruik van de originele verpakking. Uitgesloten is transportschade en schade die door ondeskundig gebruik veroorzaakt wordt. Een garantieclaim wordt niet verlengd door de vervanging van componenten binnen de garantieperiode. Dit geldt voor alle luidsprekers die bij een geautoriseerde specialist gekocht werden. Wend u in geval van schade tot deze of direct tot de Canton-service.

POL GWARANCJA

Canton udziela na głośniki pasywne oprócz gwarancji ustawowej gwarancji 5-letniej. Aktywne subwoofery oraz częściowo aktywne głośniki objęte są gwarancją 2-letnią. Okres gwarancyjny rozpoczyna się z chwilą zakupu i dotyczy wyłącznie pierwszego kupującego. Roszczenie gwarancyjne uznawane jest wyłącznie w przypadku zastosowania oryginalnego opakowania. Gwarancja nie obejmuje szkód powstałych podczas transportu lub wskutek użytkowania niezgodnego z przeznaczeniem. Roszczenie nie ulega przedłużeniu wskutek wymiany części w okresie gwarancyjnym. Powyższe dotyczy wszystkich głośników nabytych w autoryzowanych salonach Cantona. W przypadku wystąpienia szkody należy skontaktować się bezpośrednio z autoryzowanym sprzedawcą lub serwisem Cantona.

CANTON Elektronik GmbH + Co KG
Neugasse 21-23 · D-61276 Weilrod · Deutschland/Germany
Tel. +49 (0) 60 83 28 70 · Fax +49 (0) 60 83 28 113
info@canton.de · www.canton.de

Seriennummer / Serial Number / Numéro de série / Número de serie
Numero di serie / Серийный номер / Seriennummer / Numer serijny

Händlerstempel / Dealer Stamp / Tampon du revendeur / Sello del proveedor
Timbro del rivenditore / Штамп магазина, продавшего товар
Återförsäljarens stämpel / Stempel van de handelaar / Pieczętka sprzedawcy

Name und Adresse des Käufers / Name and Address of Purchaser
Nom et adresse de l'acheteur / Nombre y dirección del comprador
Nome e indirizzo dell'acquirente / ФИО и адрес покупателя
Köparens namn och adress
Naam en adres van de koper
Nazwisko i adres kupującego

Garantie Certificate · Certificat de garantie · Certificado de garantía
Certificato di garanzia · Гарантийное свидетельство
Garantificertifikat · Garantiebewijs · Karta gwarancyjna

Garantie-Urkunde

