

SINCE 1908

*Solis*

# TEA KETTLE DIGITAL

Typ / Type / Tipo 5515

Bedienungsanleitung

Mode d'emploi

Istruzioni per l'uso

User Manual

Gebruiksaanwijzing



## ▲ **WICHTIGE SICHERHEITSHINWEISE**

Bitte lesen Sie vor Gebrauch Ihres Solis Tea Kettle Digital diese Bedienungsanleitung aufmerksam durch, damit Sie Ihr Gerät kennenlernen und sicher bedienen können. Wir empfehlen, diese Anleitung sorgfältig aufzubewahren und gegebenenfalls bei Weitergabe des Gerätes auch dem neuen Besitzer auszuhändigen.

Bei der Verwendung von elektrischen Geräten sind zu Ihrer eigenen Sicherheit folgende Vorsichts-Massnahmen zu beachten:

1. Um einen Stromschlag zu vermeiden, dürfen weder die Gerätebasis noch das Stromkabel und der Netzstecker resp. die elektrischen Kontakte im Krugboden und an der Gerätebasis mit Wasser oder anderen Flüssigkeiten in Kontakt kommen. In das Gehäuse könnte Wasser eindringen und das Gerät beschädigen! Sollten die Gerätebasis bzw. das Netzkabel oder der Netzstecker resp. die elektrischen Kontakte im Krugboden und an der Gerätebasis mit Flüssigkeit in Kontakt kommen, ziehen Sie mit trockenen Gummihandschuhen sofort den Netzstecker aus der Steckdose und nehmen Sie das Gerät nicht mehr in Betrieb, bevor Sie es bei Solis oder einer von Solis autorisierten Servicestelle auf seine Funktionsfähigkeit und Sicherheit haben überprüfen lassen.
2. Auch der Glaskrug selbst darf nicht in Wasser oder andere Flüssigkeiten getaucht werden und muss aussen und am Boden immer komplett trocken sein, bevor er auf die Gerätebasis gestellt wird.
3. Gerät nie mit nassen oder feuchten Händen oder Füßen bedienen bzw. den Netzstecker ziehen.
4. Prüfen Sie vor der Inbetriebnahme, ob die auf dem Typenschild angegebene Spannung mit Ihrer Netzspannung übereinstimmt.
5. Das Gerät muss während des Gebrauchs auf einem hitze- und feuchtigkeitsunempfindlichen, ebenen, stabilen, sauberen und

trockenen Untergrund, wie ein Tisch oder eine Arbeitsfläche, stehen. Ein Mindestabstand von 20 cm zu Wänden, Vorhängen oder hitze- bzw. dampfempfindlichen Gegenständen muss in jedem Fall eingehalten werden. Wir empfehlen, das Gerät generell nicht unter hitze- und dampfempfindlichen Möbeln bzw. Hängeschränken in Betrieb zu nehmen. Der Raum sollte gut belüftet sein, damit der Dampf schnell abziehen kann.

6. Den Tea Kettle nie in Nähe einer Tischkante benutzen und darauf achten, dass er sich ausser Reichweite von Kindern und Haustieren befindet, damit das Gerät nicht heruntergezogen werden kann und beschädigt wird, bzw. das austretende, kochend-heisse Wasser Verbrühungen verursachen kann.
7. Lassen Sie das Netzkabel nicht über Tischkanten hängen, damit es nicht heruntergezogen werden kann. Achten Sie darauf, dass es nicht mit heißen Oberflächen wie z.B. einer Herdplatte oder einem Heizkörper bzw. mit dem Gerät selbst in Kontakt kommt. Kabel immer komplett entrollen, bevor Sie den Netzstecker einstecken.
8. Schützen Sie das Gerät vor Frost. Lassen Sie das Gerät im Winter nicht in einem Auto liegen. Stellen Sie das Gerät oder den Glaskrug alleine nie in den Kühlschrank oder in den Tiefkühler, um z.B. Eistee zuzubereiten.
9. Gerät von heissem Gas, heißen Öfen oder anderen wärmeabgebenden Geräten oder Wärmequellen fernhalten. Gerät nicht in der Nähe von entflammaren oder explosiven Flüssigkeiten oder Gasen in Betrieb nehmen. Gerät nie auf einer nassen oder heißen Oberfläche benutzen. Gerät nicht in der Nähe von Feuchtigkeit, Hitze und offenen Flammen platzieren. Gerät von beweglichen Teilen oder Geräten fernhalten.
10. Gerät nie am Netzkabel tragen oder ziehen und nichts auf das Netzkabel stellen.
11. Wir empfehlen, mit diesem Gerät kein Verlängerungskabel zu benutzen. Netzstecker nicht in eine Mehrfachsteckdose

stecken, an der auch noch andere Geräte angeschlossen sind. Gerät nicht direkt unter eine Steckdose stellen.

12. Ziehen Sie immer den Netzstecker, wenn das Gerät ausser Betrieb oder unbeaufsichtigt ist, oder wenn es gereinigt werden soll. Wir empfehlen den Einsatz eines Fehlerstromschutzschalters (FI-Sicherheitsschalter), um einen zusätzlichen Schutz bei der Verwendung von elektrischen Geräten zu gewährleisten. Es ist ratsam, einen Sicherheitsschalter mit einem Nennfehlerbetriebsstrom von maximal 30 mA zu verwenden. Fachmännischen Rat erhalten Sie bei Ihrem Elektriker.
13. Nehmen Sie keine Änderungen am Gerät, Kabel, Stecker oder am Zubehör vor.
14. **Achtung:** Die Oberflächen des Gerätes, der Glaskrug (inkl. Oberfläche des Heizelements im Krugboden), der Deckelring mit Deckeleinsatz, das Teesieb sowie das Wasser / der Tee im Krug werden während des Kochvorgangs sehr heiss und bleiben auch einige Zeit nach dem Ausschalten noch sehr heiss. Verbrennen Sie sich nicht.
15. **Um einem Stromschlag vorzubeugen, niemals Glaskrug-Unterteil, Gerätebasis, Netzkabel oder Netzstecker in Wasser tauchen oder mit Feuchtigkeit in Kontakt bringen. Spülen Sie die Aussenseite des Glaskrugs niemals unter fliessendem Wasser. Hantieren Sie mit dem nassen Teesieb oder den nassen Deckeln nie über der Gerätebasis!**
16. Greifen Sie niemals nach einem Gerät, das ins Wasser gefallen ist. Ziehen Sie immer erst den Netzstecker, bevor Sie es aus dem Wasser nehmen. Nehmen Sie es nicht wieder in Betrieb, bevor Sie es bei Solis oder einer von Solis autorisierten Servicestelle auf seine Funktionsfähigkeit und Sicherheit haben überprüfen lassen.
17. Gerät niemals so platzieren, dass es ins Wasser fallen könnte (z.B. neben Spülbecken).

18. Gerät so platzieren, dass es keiner direkten Sonneneinstrahlung ausgesetzt ist.
19. Den Tea Kettle während des Betriebs niemals unbeaufsichtigt lassen! Bei unsachgemäßem Gebrauch besteht Verletzungsgefahr!
20. Niemals scharfe oder spitze Gegenstände und Werkzeug in die Geräteöffnungen stecken. Das Gerät könnte beschädigt werden bzw. Gefahr von Stromschlag!
21. Gerät nicht schütteln oder umplatzieren während es in Gebrauch ist.
22. Prüfen Sie vor der Inbetriebnahme, dass der Glaskrug korrekt auf der Basis positioniert ist.
23. Benutzen Sie den Solis Tea Kettle nur zum Erhitzen von Wasser und zur Zubereitung von Tee. Er ist **nicht** geeignet, um darin andere Flüssigkeiten (Milch, Schokolade, Kaffee, etc.) zu kochen.
24. Füllen Sie das Leitungswasser immer über die Deckelöffnung in den Krug, nicht über den Ausgiesser. Heben Sie zum Wasserfüllen das Gerät immer von der Gerätebasis ab.
25. Das Gerät nur einschalten, wenn sich genügend Wasser im Krug befindet (0,5 Liter MIN-Markierung beachten!), sonst könnte das Gerät beschädigt werden.
26. Sollte sich zu wenig Wasser im Krug befinden, oder das Wasser verdampft sein und der Überhitzungsschutz ausgelöst worden sein, ziehen Sie den Netzstecker und lassen Sie das Gerät ca. 30 Minuten abkühlen, bevor Sie wieder kaltes Wasser in den Krug füllen. **Achtung:** Zum Abkühlen **nie** kaltes Wasser in den Krug füllen, sondern immer warten, bis der Krug selbst abgekühlt ist.
27. Gerät nur wie in dieser Bedienungsanleitung beschrieben verwenden. Gerät nie mit leerem Krug einschalten. Unsachgemäßer Gebrauch kann zu Verletzungen führen. In den Krug

immer nur kaltes Wasser füllen und die MAX-Markierung nie überschreiten bzw. die MIN-Markierung nie unterschreiten.

28. Maximal können 1,2 Liter Wasser in den Glaskrug gefüllt werden. Wird mehr Wasser eingefüllt, könnte das kochende Wasser aus dem Krug spritzen bzw. sprudeln und Verbrühungen verursachen bzw. das Gerät beschädigen. Sollte heisses Wasser während des Kochvorganges aus dem Krug spritzen, Gerät sofort mit der START-Taste ausschalten (Taste 2 Sekunden drücken) und den Netzstecker ziehen. Die Gerätebasis und das Krug-Äussere mit den elektrischen Kontakten müssen vor, während und nach dem Kochprozess immer trocken bleiben.
29. Nur mitgeliefertes oder von Solis empfohlenes Zubehör benutzen, falsches Zubehör kann zur Beschädigung des Geräts führen.
30. Das Gerät ist nur für den häuslichen Gebrauch und nicht für den gewerblichen Einsatz geeignet. Nicht in Fahrzeugen oder auf Booten verwenden.
31. Das Gerät ist nicht zum Gebrauch im Freien konzipiert. Lagern Sie das Gerät auch nicht im Freien oder in Räumen mit hoher Luftfeuchtigkeit.
32. Prüfen Sie Ihren Tea Kettle vor jedem Gebrauch.
33. Um einen Stromschlag zu vermeiden, verwenden Sie das Gerät nicht, wenn Kabel oder Netzstecker beschädigt sind oder das Gerät anderweitige Störungen aufweist, heruntergefallen oder sonstwie beschädigt ist. Führen Sie Reparaturen niemals selbst durch sondern geben Sie das Gerät bei Solis oder bei einer von Solis autorisierten Servicestelle ab, um es überprüfen, reparieren oder mechanisch und elektrisch instand setzen zu lassen.
34. Personen mit eingeschränkten physischen, sensorischen oder geistigen Fähigkeiten oder unwissende und unerfahrene Personen, auch Kinder, dürfen den Tea Kettle nicht benutzen, ausser sie werden durch eine für ihre Sicherheit zuständige

Person beaufsichtigt oder von dieser genau instruiert, wie das Gerät zu benutzen ist. Ausserdem müssen sie genau verstanden haben, welche Gefahren vom Gerät ausgehen können und wie es in einer sicheren Art und Weise verwendet werden kann. Reinigung und Unterhalt des Gerätes dürfen nicht von Kindern ohne Beaufsichtigung vorgenommen werden. Das Gerät darf auf keinen Fall von Kindern unter 8 Jahren benutzt oder gereinigt werden.

35. Das Gerät und Netzkabel immer ausser Reichweite von Kindern aufbewahren.
36. Kinder dürfen das Gerät nicht reinigen, ausser sie werden von einer erwachsenen, für deren Sicherheit verantwortlichen Person beaufsichtigt.
37. Kinder dürfen nicht mit dem Tea Kettle spielen. Verpackungsmaterial inkl. Plastikbeutel von Kindern fernhalten. Erstickungsgefahr!
38. Das Gerät während des Gebrauchs von Kindern fern halten – das Wasser im Krug ist heiss! Da auch der Glaskrug selbst warm wird, dürfen Sie ihn zum Hochheben nur am Griff berühren.
39. Während des Koch- und Ziehvorganges und wenn das Teesieb eingesetzt wird, nicht den Glaskrug von der Gerätebasis trennen bzw. hochheben. Wenn Sie den Krug dennoch hochheben, geht das Gerät zurück in den Betriebs-Modus und muss neu eingestellt bzw. gestartet werden.
40. Ziehen Sie nie den Netzstecker, solange Wasser erhitzt wird. Schalten Sie das Gerät immer vorher mit der START-Taste in den Betriebs-Modus (Taste 2 Sekunden drücken).
41. Vermeiden Sie Kontakt mit dem heissen Dampf, der aus den Geräteöffnungen während und auch noch nach dem Kochvorgang entweichen kann. Heisses Wasser/Tee immer vorsichtig und langsam aus dem Ausgiesser giessen, damit das heisse Wasser/der heisse Tee nicht spritzt und jemanden verbrüht.

42. Den Deckel während des Kochvorgangs immer geschlossen halten. Wenn die eingestellte Wassertemperatur erreicht ist und das Teesieb in den Krug gelegt werden soll, muss der graue Deckeleinsatz natürlich geöffnet werden. Da heisser Dampf beim Öffnen entweicht, sollten Sie einen Kochhandschuh oder ein Küchentuch zum Abnehmen des grauen Deckels verwenden und das Gesicht bzw. andere Körperteile nicht direkt über die Krugöffnung halten. Das Gleiche gilt, wenn Sie nach der Ziehdauer das heisse Teesieb wieder aus dem Krug nehmen. Den Deckelring während des Gebrauchs oder während das Gerät abkühlt nie abnehmen!
43. Heisses Wasser bzw. Tee darf nur über den Ausgiesser ausgeschenkt werden. Der Deckel muss dabei geschlossen bleiben.
44. Seien Sie besonders vorsichtig, wenn Sie den mit heissem Wasser/Tee gefüllten Krug hochheben oder tragen.
45. Das Gerät bzw. der Krug muss immer abgekühlt sein, bevor Sie frisches, kaltes Wasser einfüllen. Nur kaltes Leitungswasser in den abgekühlten Krug füllen, allerdings kein Eiswasser. Lassen Sie das Gerät zwischen zwei Brüh- oder Aufheizphasen immer abkühlen.
46. Gerät nie mit einer Zeitschaltuhr oder Fernbedienung in Betrieb nehmen.
47. Verwenden Sie mit diesem Gerät ausschliesslich den mitgelieferten Krug mit Deckel, benutzen Sie ihn auch nicht mit einer anderen Gerätebasis und stellen Sie den Krug niemals auf eine heisse Herdplatte. Falsches Zubehör kann zu Stromschlag, Brand- oder Personenschäden führen sowie das Gerät selbst beschädigen!
48. Der Krug besteht aus Glas und könnte brechen, wenn er unvorsichtig benutzt oder behandelt wird. Nehmen Sie das Gerät niemals mit einem beschädigten Glaskrug in Betrieb.
49. Geben Sie die Teeblätter niemals direkt in den Glaskrug, sondern immer in das Teesieb.



50. Der Deckel muss während des Erhitzens und während der Tee zieht immer geschlossen sein. Stellen Sie nichts auf den Deckel. Decken Sie das Gerät während des Betriebs niemals ab, der Raum über dem Gerät muss immer frei bleiben.
51. Bevor Sie das Gerät verstellen oder reinigen, schalten Sie es immer mit der START-Taste aus (Taste 2 Sekunden drücken). Dann ziehen Sie den Netzstecker aus der Steckdose und warten Sie, bis das Gerät komplett abgekühlt ist. Wenn das Gerät nicht in Gebrauch ist, ziehen Sie bitte ebenfalls den Netzstecker.
52. Nach jeder Benutzung immer den Netzstecker ziehen, nur dann ist das Gerät endgültig ausgeschaltet.
53. Halten Sie das Gerät sauber. Vor der Reinigung und Aufbewahrung immer erst Gerät ausschalten, den Netzstecker ziehen und das Gerät vollständig abkühlen lassen. Beachten Sie dazu die Hinweise in der Rubrik „Reinigung und Pflege“ auf Seite 28 dieser Anleitung.
54. Verwenden Sie zur Reinigung nur ein mildes Spülmittel und ein weiches Tuch. Aggressive Reinigungs- und Lösungsmittel oder kratzende Materialien könnten die Oberfläche beschädigen.
55. Vor der ersten Inbetriebnahme, alle Verpackungsmaterialien und Aufkleber bzw. Etiketten entfernen, den Krug innen reinigen und den Deckel spülen. Beachten Sie dazu die Rubrik „Vor der ersten Inbetriebnahme“ auf Seite 16 dieser Anleitung.

## ▲ GERÄTEBESCHREIBUNG



- A Kleiner grauer Deckeleinsatz
- B Edelstahl-Teesieb mit Griff, welches im Deckel eingesetzt und mit dem kleinen Deckeleinsatz verschlossen werden kann
- C Hauptdeckel (Deckelring) mit Gummidichtung, in welchem der kleine Deckeleinsatz eingesetzt und geschlossen werden kann. Dank der Kunststoff-Lasche am Deckelring lässt sich dieser leicht vom Glaskrug abziehen.
- D Glaskrug aus hitzebeständigem Glas mit Ausgiesser und einem Fassungsvermögen von 1,2 Liter; im Boden: der Temperatursensor
- E Wasserstandsanzeige mit MIN- und MAX-Markierung
- F Thermoisolierter Griff des Glaskrugs
- G Bedienfeld mit Funktionstasten und LCD-Display
- H Heizelement, verdeckt und leistungsstark mit 1200 – 1400 Watt mit automatischer Abschaltfunktion und Überhitzungsschutz
- I Gerätebasis mit Kabelaufwicklung im Boden

## ▲ DAS DISPLAY UND DIE FUNKTIONSTASTEN AUF DEM BEDIENFELD



### DIE FUNKTIONSTASTEN

- a Taste TIME/TEMP um im Display von der Anzeige Wassertemperatur zur Anzeige Ziehdauer zu wechseln; die Angabe, die aufleuchtet, kann durch die beiden Pfeiltasten verändert bzw. neu eingestellt werden
- b Taste BOILING für das Erhitzen von Wasser auf 100°C (Schnellstart-Taste für klassische Wasserkocher-Funktion)
- c Einstelltaste ▼ um die Wassertemperatur bzw. die Ziehdauer zu senken
- d Einstelltaste ▲ um die Wassertemperatur bzw. die Ziehdauer zu erhöhen
- e Taste START um ein gewähltes Programm zu starten bzw. um die nächste Phase zu starten; durch 2 Sekunden langes Drücken wird das Gerät mit der START-Taste auch zurück in den Betriebsmodus geschaltet
- f Taste MENU um eines der 6 Programme zu wählen (Verfügbar sind 5 Teeprogramme bzw. ein Aufheizprogramm)

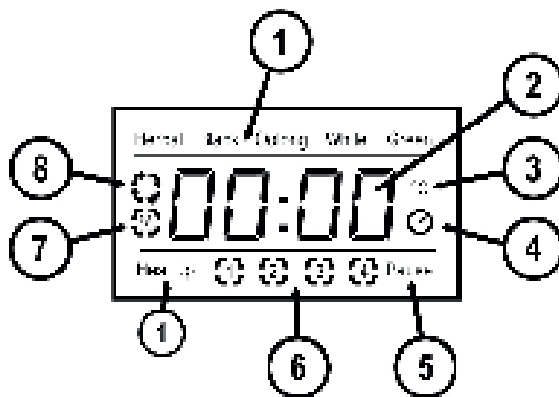

## DAS DISPLAY

- 1 Anzeige des gewählten Teeprogramms oder Aufheizprogramms
- 2 Anzeige für Temperatur oder Zeit
- 3 Symbol für Temperatur-Anzeige (eingestellte oder aktuell gemessene Temperatur)
- 4 Symbol für Zeit-Anzeige (Ziehzeit, Wartezeit oder Warmhaltezeit)
- 5 Anzeige „Pause“ (Gerät im Wartemodus)
- 6 Programm-Phase während der Tee-Zubereitung:  
Phase 1: Wasser erhitzen  
Phase 2: Teesieb einsetzen  
Phase 3: Ziehdauer ist aktiviert  
Phase 4: Warmhalte-Funktion ist aktiviert
- 7 Symbol für „Wasserkochen mit der Schnellstart-Taste“
- 8 Symbol für „Gerät aktiv“

**Wichtig:** Entfernen Sie die Schutzfolie vom Display!

## ▲ **ÖFFNEN UND VERSCHLIESSEN DES DECKELEINSATZES**

- Sie können den gesamten Deckel zum Wasserfüllen abheben, oder nur den kleinen, grauen Deckeleinsatz entfernen. Zum Einsetzen bzw. Entnehmen des Teesiebs muss nur der Deckeleinsatz abgenommen bzw. wieder eingesetzt werden.

### ■ **DECKELEINSATZ ABNEHMEN**

- Drehen Sie den Deckeleinsatz so, dass der weiße Strich auf dem Deckeleinsatz über dem weißen Strich bei „OPEN“ auf dem Deckelring steht: Sie können den Deckeleinsatz abnehmen.



### ■ **DECKELEINSATZ VERSCHLIESSEN**

- Drehen Sie den Deckeleinsatz so, dass der weiße Strich auf dem Deckeleinsatz über dem weißen Strich bei „CLOSE“ auf dem Deckelring steht: der Deckeleinsatz ist verschlossen.



### ■ **DECKELEINSATZ MIT EINGELEGTEM TEESIEB VERSCHLIESSEN**

- Wenn das Teesieb im Krug eingesetzt ist, können Sie den Deckeleinsatz in der gleichen Weise verschliessen wie oben beschrieben.
- Der Griff des Teesiebs muss dazu in der Aussparung am Deckelring liegen.



## ▲ PROGRAMMAUSWAHL, BRÜH-TEMPERATUREN, ZIEHDAUER

- Die eingebaute Elektronik macht es möglich, dass Sie unter 6 verschiedenen Programmen wählen können: 5 Programme für unterschiedliche Teesorten mit vorprogrammierten Brühtemperaturen und Ziehdauer sowie eine Aufheizfunktion mit Temperaturwahl.
- Zusätzlich können alle vorprogrammierten Parameter individuell je nach Ihren persönlichen Vorlieben auch geändert und gespeichert werden.

Programm	im Display erscheint	Teesorte / Funktion	Brüh-temperatur *	Zieh-dauer **
1	Herbal/100°C	Kräuter- oder Früchtetee	100°C	6 Minuten
2	Black/100°C	Schwarzer Tee	100°C	3 Minuten
3	Oolong/90°C	Asia Tee	90°C	3 Minuten
4	White/80°C	Weisser Tee	80°C	3 Minuten
5	Green/70°C	Grüner Tee	70°C	3 Minuten
6	Heat up/100°C	Aufheizfunktion	100°C	

\* Die Brühtemperatur kann individuell von 50°C – 100°C in 5°C-Schritten eingestellt und gespeichert werden.

\*\* Die Ziehdauer kann individuell von 30 Sekunden – 10 Minuten in 30-Sekunden-Schritten eingestellt und gespeichert werden.

### ■ WARMHALTE-FUNKTION

- Das Gerät ist mit einer 30-minütigen Warmhalte-Funktion ausgestattet. Die Warmhalte-Temperatur hängt von der ursprünglichen Brühtemperatur ab und startet automatisch nach jedem Teeprogramm (nicht nach „Heat up“ und nicht nach „Boiling“).

Brühtemperatur	50°C	55°C	60°C	70°C	75°C
Warmhalte-Temperatur	ca. 50°C	ca. 55°C	ca. 60°C	ca. 70°C	ca. 75°C

Brühtemperatur	80°C	85°C	90°C	95°C	100°C
Warmhalte-Temperatur	ca. 80°C	ca. 85°C	ca. 90°C	ca. 90°C	ca. 90°C

## ▲ VOR DER ERSTEN INBETRIEBNAHME: GLASKRUG, TEESIEB UND DECKEL REINIGEN

Vor der ersten Inbetriebnahme muss der Krug gereinigt und das Zubehör gespült werden. Gehen Sie dabei wie folgt vor:

- Nehmen Sie beide Deckel und das Teesieb ab. Dazu drehen Sie den Deckeleinsatz so, dass der weisse Strich über dem Strich von „OPEN“ auf dem Deckelring steht. Dann können Sie den kleinen Deckeleinsatz abziehen. Entnehmen Sie das Teesieb und entfernen Sie den Deckelring, indem Sie dessen Kunststoffflasche über dem Griff hochziehen.
- Wischen Sie den Glaskrug innen wie aussen sowie die Gerätebasis mit einem weichen, leicht feuchten Tuch sauber und trocknen Sie alles anschliessend.
- Reinigen Sie den Deckeleinsatz, den Deckelring sowie das Teesieb in warmem Spülwasser mit einem weichen Tuch, spülen Sie alles mit klarem Wasser nach und trocknen Sie alle Teile sorgfältig. **Geben Sie weder die Gerätebasis noch den Krug resp. dessen Teile in den Geschirrspüler.**
- Füllen Sie den Krug mit kaltem Leitungswasser bis zur MAX-Markierung in der Wasserstandsanzeige.

**Achtung:** Die MAX-Markierung im Krug darf niemals überschritten werden, sonst könnte kochendes Wasser herausspritzen! Die maximale Füllmenge beträgt 1200 ml. Ebenso darf die MIN-Markierung (500 ml) niemals unterschritten werden, sonst wird der Überhitzungsschutz ausgelöst und das Gerät schaltet sich ab.

- Setzen Sie erst den Deckelring auf den Krug zurück und drücken Sie den Deckel fest auf den Krug, so dass die Gummidichtung bzw. der Deckel rundum bis zum Anschlag abschliesst.
- Dann legen Sie den Deckeleinsatz in den Deckelring, der Strich auf dem Deckeleinsatz muss über dem Strich von „OPEN“ auf dem Deckelring stehen. Nun drehen Sie den Deckeleinsatz im Uhrzeigersinn fest, bis der Strich auf dem Einsatz über dem Strich von „CLOSE“ auf dem Deckelring steht.
- Trocknen Sie gegebenenfalls das Äussere des Glaskrugs sowie den Krugboden. Setzen Sie den Krug auf die trockene Gerätebasis.
- Stecken Sie den Netzstecker in eine passende Steckdose, das Netzkabel muss komplett abgerollt sein.
- Drücken Sie die Taste BOILING, das Display leuchtet auf und das Wasser wird auf 100°C erhitzt.



- Warten Sie, bis das Wasser zum Kochen kommt. Das Ende des Kochvorgangs wird durch ein 6-maliges akustisches Signal und durch die Anzeige „100“ im Display angezeigt, danach schaltet sich das Gerät automatisch ab.
- Giessen Sie das Wasser vorsichtig bei geschlossenem Deckel aus dem Ausgiesser.
- Lassen Sie das Gerät abkühlen und füllen Sie es erneut mit kaltem Leitungswasser. Dazu reicht es, wenn Sie nur den Deckeleinsatz abnehmen.
- Wiederholen Sie den Siedeprozess ein weiteres Mal, giessen Sie auch dieses Wasser weg.
- Nun ist Ihr Gerät betriebsbereit.

## ▲ **INBETRIEBNAHME**

Bitte beachten Sie:

- Die mit dem Symbol  gekennzeichneten Oberflächen werden während des Kochvorgangs sehr heiss und bleiben auch danach noch eine ganze Weile heiss. Dies betrifft den Glaskrug, den Deckel mit grauem Deckeleinsatz, das Teesieb und natürlich das Wasser / den Tee im Krug. Seien Sie beim Öffnen des Deckeleinsatzes, um das Teesieb einzusetzen, besonders vorsichtig, verwenden Sie Kochhandschuhe oder ein Küchentuch.
- Überfüllen Sie den Glaskrug nicht! Beachten Sie die MAX-Markierung, sonst könnte das kochende Wasser herauspritzen.
- Achten Sie darauf, dass die Gerätebasis, das Netzkabel und der Netzstecker sowie die Aussenseiten und der Boden des Glaskrugs niemals nass werden dürfen.

### ■ **SCHRITT 1: GLASKRUG MIT KALTEM LEITUNGSWASSER FÜLLEN**

- Entfernen Sie beide Deckel oder nur den Deckeleinsatz vom Krug und füllen Sie den Krug mit kaltem Leitungswasser (kein Eiswasser), mindestens bis zur MIN-Markierung. Überschreiten Sie die MAX-Markierung nicht.
- Das Teesieb wird zu diesem Zeitpunkt noch nicht in den Krug gesetzt.
- Schliessen Sie den Krug mit dem Deckel. Der Deckelring muss rundum mit dem Krugrand abschliessen, der Strich auf dem Deckeleinsatz muss erst in der „OPEN“ und dann in der „CLOSE“-Position stehen.
- Trocknen Sie gegebenenfalls das Äussere des Glaskrugs sowie den Krugboden. Setzen Sie den Krug auf die trockene Gerätebasis.

## ■ SCHRITT 2: GERÄT AM STROMNETZ ANSCHLIESSEN

- Stecken Sie den Netzstecker in eine passende Steckdose, das Netzkabel muss komplett abgerollt sein.
- Das Gerät schaltet sich in den Betriebs-Modus, ein Signal ertönt und im Display erscheint Programm 1 „Herbal“.

**Achtung:** Wenn Sie innerhalb der nächsten Minute keine Taste drücken, schaltet sich das Gerät in den Standby-Modus und das Display erlischt. In diesem Fall müssen Sie nur den Glaskrug hochheben und von der Basis trennen, im Display erscheint wieder „Herbal“ und das Gerät befindet sich wieder im Betriebs-Modus. Setzen Sie den Krug zurück auf die Basis.

### HINWEIS

**Betriebs-Modus** ist die Rückkehr entweder zum Programm 1 „Herbal“ (der ersten Teesorte im Programm) oder zum zuletzt eingestellten Programm, wenn Sie während eines Programms den Glaskrug hochheben und von der Gerätebasis trennen.

**Standby-Modus** bedeutet, dass das Gerät zwar am Stromnetz angeschlossen ist, aber länger als 1 Minute keine Taste mehr gedrückt wurde (wenn kein Programm aktiviert ist), und sich das Gerät so in den Energiespar-Modus geschaltet hat. Auch nach Beendigung der Warmhalte-Funktion schaltet sich das Gerät nach 1 Minute in den Standby-Modus. Das Display ist im Standby-Modus dunkel und ohne Anzeige.

**Hinweis:** Sollte sich das Gerät im Standby-Modus befinden, können Sie durch kurzes Drücken einer Taste oder durch Hochheben des Glaskruges und wieder Aufsetzen auf die Basis, das Gerät in den Betriebs-Modus zurückholen.

# ▲ ZUBEREITUNG VON TEE

## ■ 1. PROGRAMM / FUNKTION WÄHLEN

**Hinweis:** Sollte sich das Gerät im Standby-Modus befinden, können Sie durch kurzes Drücken einer Taste oder durch Hochheben des Glaskruges und wieder Aufsetzen auf die Basis, das Gerät in den Betriebs-Modus zurückholen.

- Im Display erscheint das Programm 1 „Herbal“ für Kräutertee.
- Drücken Sie die Taste MENU um zwischen den verschiedenen Programmen zu wählen.

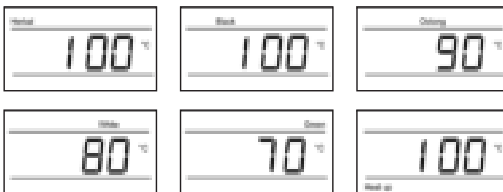

Pro-gramm	im Display erscheint	Teesorte/ Funktion	Brüh-temperatur	Ziehdauer
1	Herbal/100°C	Kräuter- oder Früchtetee	100°C	6 Minuten
2	Black/100°C	Schwarzer Tee	100°C	3 Minuten
3	Oolong/90°C	Asia Tee	90°C	3 Minuten
4	White/80°C	Weisser Tee	80°C	3 Minuten
5	Green/70°C	Grüner Tee	70°C	3 Minuten
6	Heat up/100°C	Aufheizfunktion	100°C	

**Hinweis:** Dieser Tea Kettle ist nicht für eine gewerbliche oder wissenschaftliche Verwendung kalibriert. Die Temperaturen können um +/- 5° Celsius schwanken, wobei diese im Bereich zum optimalen Kochen aller Teesorten liegen.

- Durch Drücken der Taste TIME/TEMP wechselt die Displayanzeige von Wassertemperatur zur Ziehdauer des jeweiligen Programms.

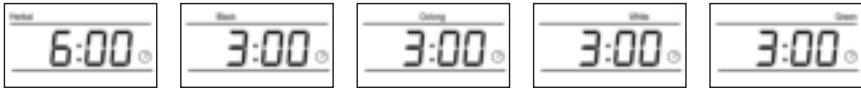

- Nach 4 Sekunden wechselt das Display wieder zurück zur Wassertemperatur-Anzeige.

## **BEI BEDARF BRÜHTEMPERATUR UND ZIEHDAUER VERÄNDERN**

### **a) Einstellen der Brühtemperatur (Wassertemperatur)**

- Wird die Wassertemperatur im Display angezeigt, so können Sie diese durch Drücken der Einstelltasten ▼ oder ▲ nach unten oder oben korrigieren, bis die gewünschte Temperatur aufleuchtet.
- Es ist eine Temperatur-Einstellung in 5°C-Schritten von 50°C bis 100°C möglich.

### **b) Einstellen der Ziehdauer**

- Drücken Sie die Taste TIME/TEMP, so dass im Display die Ziehdauer erscheint. Nun können Sie auch die Ziehdauer verändern.
- Drücken Sie die Einstelltasten ▼ oder ▲, so können Sie die Ziehdauer verkürzen oder verlängern. Drücken Sie so oft bis die gewünschte Zeit im Display aufleuchtet.
- Es ist eine Ziehdauer-Einstellung in 30-Sekunden-Schritten von 30 Sekunden bis 10 Minuten möglich.

### **c) Memory-Funktion für Brühtemperatur und Ziehdauer**

- Möchten Sie die Einstellungen speichern, so dass sie in Zukunft beim jeweiligen Programm automatisch eingestellt sind, so drücken Sie nach jeder Einstellung für mindestens 2 Sekunden die Taste TIME/TEMP. Ein Signalton zeigt Ihnen an, dass die Programmierung erfolgt ist.

## ■ 2. BETRIEB STARTEN

- Sobald alle Einstellungen getätigt wurden, drücken Sie die START-Taste und das Teeprogramm startet, ein kurzes Signal ertönt.

## ■ 3. DIE 4 PHASEN EINES JEDEN TEEPROGRAMMES

- **Hinweis:** Jede Teezubereitung besteht aus 4 Phasen. Die Aufheizfunktion „Heat up“ allerdings besteht aus nur einer Phase.

### Phase (1): Wasser erhitzen

**Hinweis:** Sollte während dieser Phase der Glaskrug von der Gerätebasis getrennt werden, so stoppt das Gerät und kehrt in den Betriebs-Modus zurück.



*Die Abbildungen zeigen die Angaben im Display*

- Das Wasser wird auf die individuell eingestellte bzw. vorprogrammierte Temperatur erhitzt.
- Ab 30°C wird im Display die momentane Wassertemperatur angezeigt und deren Anstieg in 5°C-Schritten.
- Am Ende der Phase 1 ertönt ein 5-maliger Signalton und zeigt an, dass die erforderliche Wassertemperatur erreicht ist. Wenn Sie nicht sofort mit der Phase 2 fortfahren, und wie anschließend beschrieben für Phase 3 die START-Taste drücken, ertönt zur Erinnerung nach 120 Sekunden nochmals ein 5-maliger Signalton.

### Phase (2): Teesieb einsetzen

- **Hinweis:** Sollte während dieser Phase der Glaskrug von der Gerätebasis getrennt werden, so stoppt das Gerät und kehrt in den Betriebs-Modus zurück.

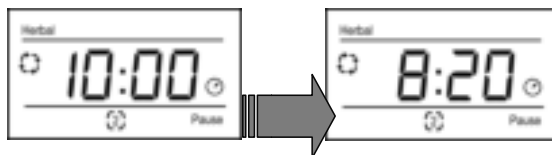

*Die Abbildungen zeigen die Angaben im Display*

- Zu Beginn der Phase 2 erscheint im Display „10:00“: Sie haben 10 Minuten Zeit, um das Teesieb in den Glaskrug zu tauchen und die Ziehdauer zu aktivieren. Die Zeit zählt in Sekundenschritten abwärts.
- Füllen Sie losen Tee bzw. Teeblätter der gewünschten Sorte in das trockene Teesieb. Die Menge des Tees hängt von Ihrer persönlichen Vorliebe ab, wie stark Sie den Tee wünschen. Passen Sie die Teemenge in jedem Fall der Wassermenge an. Siehe dazu unsere „Tipps zur Teezubereitung“ auf S. 25 dieser Anleitung.
- Drehen Sie den Deckeleinsatz im Gegenuhrzeigersinn nach links (Strich auf „OPEN“) und heben Sie den kleinen Deckel ab. **Achtung:** Heisser Dampf entweicht und der Deckeleinsatz ist heiss, deshalb unbedingt Kochhandschuhe oder ein Küchentuch verwenden und das Gesicht von der Deckelöffnung fernhalten! Berühren Sie auch nicht den Deckelring, wenn Sie das Teesieb einsetzen.
- Tauchen Sie das Teesieb in den Krug bzw. in das Wasser. Der Griff des Teesiebs muss in der Ausbuchtung des Deckelrings liegen.
- Nun können Sie den Deckel mit dem Deckeleinsatz wieder fest verschliessen, drehen Sie den kleinen Deckel nach rechts im Uhrzeigersinn, damit der Strich auf dem Deckeleinsatz wieder über „CLOSE“ am Deckelring steht.

**Wichtig:** Wie in der nächsten Phase 3 beschrieben, müssen Sie in jedem Fall die Phase Ziehdauer aktivieren, indem Sie die START-Taste drücken, sonst wird das Programm gelöscht und das Gerät kehrt zurück in den Betriebs-Modus.

**⚠ Achtung:** Denken Sie daran, dass der Deckel heiss ist und dass heisser Dampf entweicht, sobald Sie den Deckel abheben. Benutzen Sie ein Küchentuch oder Kochhandschuhe!

### Phase (3): Ziehdauer aktivieren

- **Hinweis:** Sollte während dieser Phase der Glaskrug von der Gerätebasis getrennt werden, so stoppt das Gerät und kehrt in den Betriebs-Modus zu Beginn zurück.



*Die Abbildungen zeigen die Angaben im Display*

- Drücken Sie die START-Taste, um die Ziehdauer zu aktivieren, ein Signal ertönt und die Ziehdauer beginnt.
- Im Display wird die verbleibende Zeit heruntergezählt.

- Die Wassertemperatur wird während der Ziehdauer konstant gehalten bzw. in kurzen Phasen dafür auch wieder erhitzt.
- Sobald die Ziehdauer beendet ist, ertönt ein 6-maliges Signal, welches nach 40 Sekunden nochmals wiederholt wird.

**Achtung: Um die Zieh-Phase zu starten, muss die START-Taste gedrückt werden!**

#### **Teesieb aus dem Krug entfernen:**

- Sobald die Ziehdauer beendet ist, sollte das Teesieb wieder aus dem Krug genommen werden, damit der Tee nicht zu stark wird. Dazu sollte der Krug auf der Gerätebasis stehen bleiben.
- Öffnen Sie den Deckeleinsatz (Deckel nach links in Richtung „OPEN“ drehen) und nehmen Sie vorsichtig das Teesieb mit Hilfe des Griffs aus dem Tee. Achten Sie darauf, dass dabei kein Wasser über den Krug bzw. auf die Gerätebasis tropft.
- Danach schliessen Sie den Deckeleinsatz wieder (Deckel nach rechts in Richtung „CLOSE“ drehen).

**⚠ Achtung: Denken Sie daran, dass der Deckel heiss ist und dass heisser Dampf entweicht, sobald Sie den Deckel abheben. Benutzen Sie ein Küchentuch oder Kochhandschuhe!**

**⚠ Warnung: Auch das Teesieb ist heiss! Die heissen Tropfen aus dem Teesieb könnten Sie ebenfalls verbrühen!**

#### **Tipps:**

- Verwenden Sie einen kleinen Teller, um das Teesieb vom Krug zum Spülbecken oder Abfallbehälter zu tragen. Achten Sie darauf, dass keine Tropfen vom Teesieb oder Deckeleinsatz auf die Gerätebasis oder das Krug-Äussere tropfen.
- Wenn Sie den Tee nach Ablauf der Ziehdauer noch länger ziehen lassen wollen, so können Sie das Teesieb einfach noch am Anfang der Warmhalte-Phase im Krug lassen.

#### **Phase (4): Warmhalte-Funktion ist aktiviert**

- **Hinweis:** Sollten Sie keine Warmhalte-Funktion benötigen, können Sie diese jederzeit durch Drücken der START-Taste (Taste für 2 Sekunden drücken) beenden, das Gerät kehrt zurück in den Betriebs-Modus. Oder Sie ziehen den Netzstecker, dann ist das Gerät komplett ausgeschaltet.
- Nach Beendigung der Ziehdauer eines Teeprogramms schaltet sich das Gerät für 30 Minuten automatisch in die Warmhalte-Funktion.

- Im Display wird die Warmhalte-Zeit nach oben gezählt.

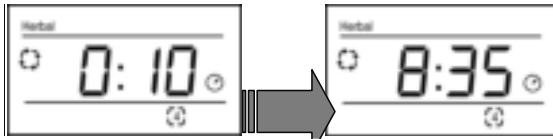

#### Krug während der Warmhalte-Phase von der Gerätebasis nehmen:

- Sollten Sie den Krug während der Warmhalte-Phase von der Gerätebasis trennen, so pausiert die Zeit im Display.

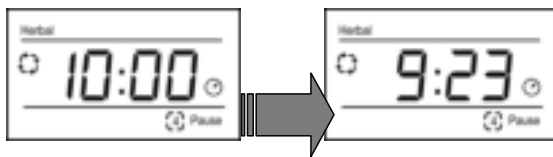

- In dem Moment, wo Sie den Krug von der Basis abheben, bleiben Ihnen 10 Minuten, um den Krug wieder zurück auf die Basis zu stellen. Deshalb leuchtet im Moment des Hochhebens „10:00“ im Display auf, und die Zeit zählt herunter. Sollten Sie in diesen 10 Minuten den Krug nicht wieder auf die Basis stellen, stoppt die Warmhalte-Funktion und das Gerät schaltet sich in den Betriebs-Modus zurück.
- Stellen Sie den Krug innerhalb der 10 Minuten zurück auf die Gerätebasis, so müssen Sie die START-Taste drücken, um die Warmhalte-Funktion weiterhin zu aktivieren.



**Achtung:** Die Warmhalte-Funktion wird nicht automatisch aktiviert, wenn Sie den Krug zurück auf die Basis stellen. Sie müssen immer die START-Taste drücken, damit die Warmhalte-Funktion erneut aktiviert wird.

- Sobald die 30 Minuten der Warmhalte-Phase beendet sind, ertönt ein 6-maliges Signal und das Gerät schaltet sich in den Standby-Modus (Display ist erloschen).



## ■ TIPPS ZUR TEEZUBEREITUNG

- Die Dosierung und Menge der Teeblätter hängt von Ihrem persönlichen Geschmack ab. Grundsätzlich rechnet man 2 bis 3 g Teeblätter für 200 ml Wasser, d.h. ca. 1 gut gefüllter Teelöffel pro Tasse.
- Die Wasserqualität hat entscheidenden Einfluss auf den Geschmack des Tees. Wir empfehlen die Verwendung von gefiltertem Wasser.
- Sehr kleine Teeblätter saugen das Wasser schneller auf als grosse Blätter, das Tannin verteilt sich demnach schneller im Wasser. Bei längerer Ziehdauer wird der Tee bei kleinen Blättern deshalb schneller kräftig (bzw. eventuell bitter).
- Wenn die Wassermenge bei oder nur knapp über 500 ml liegt, sollten Sie darauf achten, dass die Teeblätter im Teesieb komplett von Wasser bedeckt sind. Eventuell die Blätter im Teesieb mit einem Löffel nach unten drücken.
- Sie können auch selbstgetrocknete oder frische Teeblätter in das Teesieb geben, oder einen Teebeutel. Grundsätzlich sollten aber alle Teesorten im Teesieb in den Krug getaucht werden, keine Teeblätter/Teebeutel direkt in den Glaskrug geben.

## ▲ WASSER AUF EINE BESTIMMTE TEMPERATUR ERHITZEN (PROGRAMM 6)

Mit dem Programm 6 „Heat up“ können Sie Wasser auf eine Temperatur zwischen 50°C und 100°C erhitzen. Einstellbar ist die Temperatur in 5°C-Schritten.

- Stellen Sie den mit Wasser gefüllten Krug ohne Teesieb auf die Gerätebasis. Krug-Äusseres und Gerätebasis müssen trocken sein, der Deckel muss geschlossen sein.
- Stecken Sie den Netzstecker in die Steckdose, „Herbal 100°C“ leuchtet im Display auf.
- Drücken Sie fünf Mal auf die Taste MENU, bis im Display „Heat up 100°C“ erscheint. Wollen Sie das Wasser auf 100°C erhitzen, drücken Sie die START-Taste. Ein kurzes Signal ertönt, das Gerät startet.
- Wollen Sie eine andere Temperatur einstellen, so drücken Sie so oft auf die Einstelltasten ▼ oder ▲, bis die gewünschte Temperatur im Display aufleuchtet. Starten Sie die Aufheizfunktion, indem Sie die Taste START drücken. Ein kurzes Signal ertönt, das Gerät startet.
- Sobald die Wassertemperatur 30°C erreicht hat, wird dies auf dem Display angezeigt. Die weitere Erwärmung lässt sich in 5°C-Schritten auf dem Display ablesen.

- Sobald das Wasser die eingestellte Temperatur erreicht hat, ertönt ein 6-maliges Signal, das Gerät schaltet sich automatisch aus und nach einer Minute in den Standby-Modus.

**Achtung:** Beim Erhitzen von Wasser sollte der Deckel permanent geschlossen bleiben.

**Hinweis:** Die Warmhalte-Funktion wird beim Programm „Heat up“ nicht aktiviert!

## ▲ **KLASSISCHER WASSERKOCHER: SCHNELLSTART-FUNKTION (BOILING)**

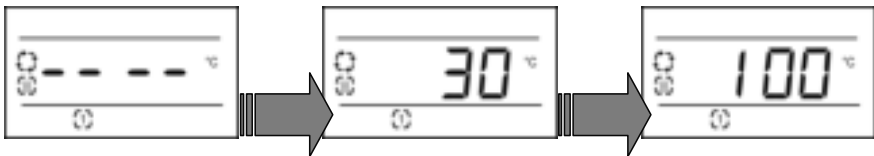

Das Gerät verfügt über eine Schnellstart-Funktion, um Wasser in kürzester Zeit auf 100°C zu erhitzen.

Für die Wasserkocher-Funktion gibt es keine Voreinstellungen.

- Stellen Sie den mit Wasser gefüllter Krug ohne Teesieb auf die Gerätebasis. Krug-Äusseres und Gerätebasis müssen trocken sein, der Deckel muss geschlossen sein.
- Stecken Sie den Netzstecker in die Steckdose, „Herbal 100°C “ leuchtet im Display auf.
- Um den Wasserkocher zu starten, drücken Sie einfach die Taste BOILING.
- Ein kurzes Signal ertönt, das Gerät startet mit dem Erhitzen.
- Sobald die Wassertemperatur 30°C erreicht hat, wird dies auf dem Display angezeigt. Die weitere Erwärmung lässt sich in 5°C-Schritten auf dem Display ablesen.
- Sobald das Wasser den Siedepunkt erreicht hat, ertönt ein 6-maliges Signal, das Gerät schaltet sich automatisch in den Betriebs-Modus und im Display erscheint wieder das Programm 1 „Herbal“.

**Achtung:** Beim klassischen Wasserkochen sollte der Deckel permanent geschlossen bleiben.

**Hinweis:** Die Warmhalte-Funktion wird bei der Wasserkocher-Funktion BOILING nicht aktiviert.

## ▲ GERÄT AUSSCHALTEN

- Jedes Programm und jede Funktion kann jederzeit unterbrochen werden. Dazu können Sie die START-Taste 2 Sekunden drücken, um das Gerät in den Betriebs-Modus zu schalten.
- Um das Gerät auszuschalten, drücken Sie erst die START-Taste 2 Sekunden, um das Gerät in den Betriebs-Modus zu schalten, und ziehen dann den Netzstecker aus der Steckdose um das Gerät so ganz vom Stromnetz zu trennen.
- Nach jedem Gebrauch sollte der Netzstecker gezogen werden, damit das Gerät komplett vom Stromnetz getrennt und ausgeschaltet ist.

### ÜBERHITZUNGSSCHUTZ

Sollte sich das Gerät überhitzen, z.B. wenn sich im Krug kein Wasser oder zu wenig Wasser befindet oder bereits verdampft ist, schaltet sich das Gerät automatisch aus. In diesem Fall Netzstecker ziehen und das Gerät für ca. 30 Minuten komplett abkühlen lassen, bevor Sie es erneut in Betrieb nehmen. Die Tasten lassen sich erst wieder in Betrieb nehmen, sobald das Gerät ausreichend abgekühlt ist. Versuchen Sie nie, das Gerät durch Einfüllen von kaltem Wasser abzukühlen! Lassen Sie das Gerät zwischen zwei Heizphasen immer abkühlen!

## ▲ GUT ZU WISSEN

1. Den Krug niemals über die MAX-Markierung befüllen, da das Wasser sonst beim Siedeprozess aus dem Krug spritzen könnte und Verbrühungen bzw. Stromschlag verursachen kann!
2. Der Krug fasst, bis zur MAX-Markierung gefüllt, 1,2 Liter Wasser.
3. Den Krug niemals mit zu wenig Wasser befüllen, die MIN-Markierung (500 ml) muss immer mindestens erreicht werden, sonst wird der Überhitzungsschutz ausgelöst und das Gerät schaltet sich ab.
4. Prüfen Sie immer, ob der Deckel korrekt geschlossen ist, bevor Sie den Netzstecker in die Steckdose stecken.
5. Trocknen Sie sowohl das Äussere des Kruges inklusive dem Krugboden als auch die Gerätebasis, bevor Sie den Netzstecker einstecken.
6. Während eines Programms können Sie dieses durch 2 Sekunden langes Drücken der START-Taste jederzeit beenden.
7. Sollte sich zu wenig Wasser im Krug befinden, oder das Wasser verdampft sein und der Überhitzungsschutz ausgelöst worden sein, ziehen Sie den Netzstecker

und lassen Sie das Gerät 30 Minuten abkühlen, bevor Sie wieder kaltes Wasser in den Krug füllen.

8. Wenn Sie die Schnellstart-Funktion zum Wasserkochen oder die Aufheizfunktion benutzen, öffnen Sie nie den Deckel, denn es könnte kochendes Wasser aus dem Krug spritzen. Wenn Sie den Deckel öffnen wollen, um z.B. kaltes Wasser nachzufüllen, sollte erst das im Krug verbliebene, heiße Wasser über den Ausgiesser bei geschlossenem Deckel ausgegossen werden.
9. Weil beim Kochvorgang Dampf entweichen können muss, ist der Ausgiesser immer offen. Es kann somit Wasser austreten, wenn der volle Krug geneigt oder zur Seite gelegt wird. Daher muss sich der gefüllte Krug immer in aufrechter Position befinden.

**Achtung:** Seien Sie immer vorsichtig, damit Sie sich an dem heißen Dampf, der aus dem Ausgiesser austritt, nicht verbrennen oder verbrühen!

10. Wenn Sie das heiße Wasser nicht mehr benötigen, ziehen Sie den Netzstecker, gießen das restliche Wasser aus dem Krug und lassen das Gerät abkühlen.

#### **Hinweise:**

- Neigen Sie den gefüllten Krug nicht zu stark oder stellen Sie ihn niemals auf den Kopf, auch wenn der Deckel geschlossen ist. Trotz geschlossenem Deckel kann Wasser austreten!
- Bevor Sie das Gerät einschalten immer sicherstellen, dass der Deckel geschlossen ist.
- Die Abdeckung des Heizelementes im Krugboden ist aus hochqualitativem Edelstahl. Sollten sich braune Ablagerungen absetzen, so ist dies kein Rost sondern eine Kalkablagerung, die Sie bitte wie im Abschnitt „Entkalkung“ auf Seite 29 beschrieben entfernen.

## **▲ REINIGUNG UND PFLEGE**

1. Ziehen Sie vor der Reinigung den Netzstecker und lassen Sie den Tea Kettle und das Zubehör komplett abkühlen.
2. Tauchen Sie den Krug oder die Gerätebasis niemals in Wasser oder andere Flüssigkeiten oder sprühen Sie kein Wasser oder andere Flüssigkeiten auf die Geräteteile. Gefahr von Stromschlag!
3. Reinigen Sie den Krug aussen und innen sowie die Gerätebasis nach jedem Gebrauch mit einem leicht feuchten Tuch und trocknen Sie alles.
4. Reinigen Sie das Teesieb und den Deckelring mit Deckeleinsatz in heissem Spülwasser, spülen Sie alles gründlich mit klarem Wasser und trocknen Sie alles sorgfältig.

**Tip:** Wenn Sie die Verfärbungen am Teesieb entfernen wollen, so geben Sie einige Tropfen mildes Spülmittel auf einen weichen Schwamm und säubern damit das Teesieb. Geben Sie das Spülmittel nie direkt auf das Teesieb, sondern immer auf den Schwamm. Danach Teesieb gründlich mit klarem Wasser spülen und trocknen.

#### Hinweise:

- Verwenden Sie keine aggressiven Reinigungs- oder Lösungsmittel und auch keine kratzenden Materialien um das Gerät zu reinigen, dies könnte die Oberflächen beschädigen.
- Das Zubehör kann nicht in der Spülmaschine gereinigt werden. Verwenden Sie zur Reinigung keinen Dampfreiniger.

#### **Verfärbungen am Glaskrug, welche durch das Tannin im Tee entstehen, können wie folgt entfernt werden:**

Füllen Sie den Glaskrug bis zur MAX-Markierung mit 1200 ml kaltem Wasser und wählen Sie eine der drei Optionen:

- a) Geben Sie eine halbierte Zitrone und den zuvor ausgepressten Saft in das Wasser und bringen Sie es zum Kochen. Lassen Sie die Lösung über Nacht einwirken. Danach Wasser ausgiessen, erneut 1200 ml einfüllen und nochmals zum Kochen bringen. Bei Bedarf den Vorgang wiederholen.
- b) Geben Sie 2 Esslöffel Soda-Bicarbonat in das Wasser und bringen Sie es zum Kochen. Lassen Sie die Lösung über Nacht einwirken. Danach Wasser ausgiessen, erneut 1200 ml einfüllen und nochmals zum Kochen bringen. Bei Bedarf den Vorgang wiederholen.
- c) Geben Sie 6 Esslöffel weissen Essig in das Wasser und bringen Sie es zum Kochen. Lassen Sie die Lösung über Nacht einwirken. Danach Wasser ausgiessen, erneut 1200 ml einfüllen und nochmals zum Kochen bringen. Bei Bedarf den Vorgang wiederholen.

Danach den Glaskrug sorgfältig mit einem weichen Tuch trocknen.

#### ■ **ENTKALKUNG DES GLASKRUGS**

- Nach längerem Gebrauch oder bei hartem Wasser können sich Kalkablagerungen im Krug bilden. Im Inneren des Krugs lagert sich eine weisse Kalkschicht ab. Dies kann zu reduzierter Betriebsleistung und zu Geschmackbeeinträchtigung des Wassers/Tees führen.

**Achtung:** Ist die Kalkschicht sehr dick, könnte es sogar zu einer Überhitzung des Gerätes kommen und dieses irreparabel beschädigen!

- Solis empfiehlt, Ihren Krug regelmässig (je nach Wasserhärte, jedoch mindestens einmal monatlich) mit einer Mischung aus SOLIPOL® forte und Wasser zu entkalken. Dies gilt auch, wenn Sie gefiltertes Wasser verwenden. Zum Entkalken des Gerätes bitte ausschliesslich SOLIPOL® forte (Art.-Nr. 703.01) verwenden. Schäden, welche durch die Verwendung von nicht geeignetem Entkalkungsmittel verursacht worden sind, werden nicht durch die Garantie abgedeckt.
- Entfernen Sie das Teesieb.
- Geben Sie 400 ml kaltes Wasser in den Glaskrug und schalten Sie das Gerät ein. Bringen Sie das Wasser mit der Schnellstart-Funktion BOILING zum Kochen.

Nehmen Sie den Glaskrug von der Basis, öffnen Sie vorsichtig den Deckel (Achtung, heisser Dampf!) und füllen Sie 800 ml SOLIPOL® forte in den Krug, so dass die Entkalkungslösung die MAX-Markierung erreicht. Achten Sie darauf, dass der Glaskrug auf einer unempfindlichen bzw. geschützten Arbeitsfläche steht.

- Lassen Sie die Entkalkungslösung ca. 30 weitere Minuten wirken. Nicht aufkochen!
- Giessen Sie die Entkalkungslösung langsam durch den Ausgiesser aus, dann wird auch diese Fläche entkalkt. Evtl. verbliebene Kalkreste am Ausgiesser mit einem Tuch entfernen, das in eine SOLIPOL® forte/Wasser-Lösung getaucht wurde.
- Nachdem Sie die Entkalkungslösung ausgegossen haben, müssen Sie in jedem Fall den Krug drei Mal mit frischem, kaltem Leitungswasser bis zur MAX-Markierung füllen, mit der Schnellstart-Funktion BOILING zum Sieden bringen und das Wasser jeweils ausgiessen, um alle Reste der Entkalkungslösung zu beseitigen. Lassen Sie das Gerät zwischen jedem Siedeprozess abkühlen!

## ▲ **LAGERUNG**

- Wenn Sie den Tea Kettle nicht benötigen, muss er vom Stromnetz getrennt, komplett abgekühlt und getrocknet sein.
- Wickeln Sie das Netzkabel um die Kabelaufwicklung am Boden der Gerätebasis.
- Setzen Sie die trockenen Deckel und das trockene Teesieb auf bzw. in den trockenen Krug.
- Lagern Sie das ausgekühlte, gereinigte und trockene Gerät in aufrechter Position, am besten in der Originalverpackung. Legen Sie keine Gegenstände auf das Gerät.

## ▲ SIGNALTÖNE

Jede Aktion wird durch ein bestimmtes, akustisches Signal angezeigt. Im Folgenden werden die Signale und ihre Bedeutung erläutert.

Aktion	Signalöne
Netzstecker eingesteckt	1 x 2,5 Sek.
Programm startet	1 x 0,25 Sek.
Programm manuell gestoppt	1 x 2,5 Sek.
Eingestellte Temperatur bei Teeprogramm ist erreicht	5 x 1 Sek.
Erinnerung, dass eingestellte Temperatur erreicht ist (nach 120 Sekunden)	5 x 1 Sek.
Ziehdauer manuell gestartet	1 x 2,5 Sek.
Ziehdauer beendet	1 x 2,5 Sek. + 5 x 1 Sek.
Erinnerung, dass die Ziehdauer beendet ist (nach 40 Sekunden)	1 x 2,5 Sek. + 5 x 1 Sek.
Ende der Warmhaltephase	1 x 2,5 Sek. + 5 x 1 Sek.
Fehler (Error) E1	1 x 8 Sek.
Manuelle Änderung von Brühtemperatur und Ziehdauer gespeichert	1 x 1 Sek.
Programm mit START-Taste manuell ausgeschaltet	1 x 2,5 Sek.
Eingestellte Temperatur bei Heat-up Programm / BOILING-Programm ist erreicht	1 x 2,5 Sek.

## ▲ PROBLEMBEHEBUNG

Problem	mögliche Ursache und Behebung
Gerät funktioniert nicht	<ul style="list-style-type: none"> <li>– Steckt der Netzstecker in der Steckdose?</li> <li>– Prüfen Sie mit einem anderen Elektrogerät, ob die Steckdose an die Stromversorgung angeschlossen ist.</li> <li>– Prüfen Sie, ob Netzkabel oder Netzstecker beschädigt sind. Wenn ja, Gerät nicht benutzen sondern zu einer Solis Servicestelle bringen.</li> </ul>
Das Gerät lässt sich nicht einschalten	<ul style="list-style-type: none"> <li>– Prüfen Sie, ob der Glaskrug korrekt auf der Gerätebasis positioniert ist.</li> </ul>
Im Display erscheint der Error-Code „E1“	<ul style="list-style-type: none"> <li>– Das Gerät ist überhitzt. Ziehen Sie den Netzstecker und lassen Sie das Gerät ca. 30 Minuten abkühlen. Füllen Sie in dieser Zeit kein kaltes Wasser in den Krug, um den Kühlungsprozess zu beschleunigen! Dann Gerät erneut starten.</li> </ul>
Phase 3 (Ziehdauer) kann nicht gestartet werden, nachdem Phase 2 (Teesieb einsetzen) abgeschlossen ist	<ul style="list-style-type: none"> <li>– Die momentane Wassertemperatur ist höher als die eingestellte Brühtemperatur. Warten Sie, bis das Wasser auf die eingestellte Temperatur abgekühlt ist. Dann starten Sie die Phase 3 erneut, indem Sie die START-Taste drücken.</li> </ul>
Das Gerät macht laute Geräusche während der Aufheizphase	<ul style="list-style-type: none"> <li>– Das Gerät ist verkalkt. Gerät wie beschrieben entkalken.</li> </ul>
Die Teezubereitung dauert länger als gewöhnlich	<ul style="list-style-type: none"> <li>– Das Gerät ist verkalkt. Gerät wie beschrieben entkalken.</li> </ul>



Problem	mögliche Ursache und Behebung
Die Teemenge ist geringer als die eingefüllte Wassermenge	<ul style="list-style-type: none"> <li>– Beachten Sie, dass jede Teesorte eine andere Wassermenge absorbiert, deshalb ist die Teemenge am Ende geringer als die eingefüllte Wassermenge. Dazu kommt, dass eine geringe Wassermenge während der Zubereitung auch verdampft.</li> </ul>
Glaskrug und/oder Teesieb haben den Geschmack des Tees angenommen, der verwendet wurde	<ul style="list-style-type: none"> <li>– Glaskrug und Teesieb können den Geschmack von besonders intensiven Teesorten wie z.B. Pfefferminze oder anderen Kräuter- oder Früchtetees annehmen und auch verfärbt werden. Dies ist normal und kein Gerätedefekt. Reinigen Sie den Glaskrug und das Teesieb wie in der Rubrik „Reinigung“ beschrieben.</li> </ul>
Der Tee ist zu stark oder zu schwach	<ul style="list-style-type: none"> <li>– Teegeschmack ist sehr individuell.</li> <li>– Ist der Tee zu schwach, erhöhen Sie die Menge der Teeblätter.</li> <li>– Ist der Tee zu stark, nehmen Sie weniger Teeblätter bzw. nehmen Sie das Teesieb sofort nach Ablauf der Ziehzeit aus dem Krug.</li> </ul>

## ▲ TECHNISCHE ANGABEN

Modell-Nr.	KE 1305, Typ 5515
Produktbezeichnung	Wasser- und Teekoher
Spannung/Frequenz	230-240V~ / 50/60Hz
Leistung	1200 – 1400 Watt
Energieverbrauch im Standby-Modus	< 0,5 Watt
Füllmenge	1,2 Liter
Abmessung (B x H x T)	ca. 17,5 x 26,0 x 21,5 cm
Gewicht	ca. 1,45 kg

Technische Änderungen vorbehalten.

## ▲ VERBRAUCHSMATERIAL

Für Ihren Solis Tea Kettle Digital ist folgendes Verbrauchsmaterial erhältlich:

**Art.-Nr.: 703.01 SOLIPOL® forte Entkalker (Faltflasche mit 1'000 ml)**

Sie erhalten SOLIPOL® forte im guten Fachhandel oder bei Solis of Switzerland AG.  
Telefon: 0848 804 884, Telefax: 0848 804 890, email: [info.ch@solis.com](mailto:info.ch@solis.com)  
oder [www.solis.ch](http://www.solis.ch) (Versand nur innerhalb der Schweiz)

## ▲ **ENTSORGUNG**



EU 2002/96/EC

### Hinweise zur ordnungsgemässen Entsorgung des Produkts gemäss EU-Richtlinie 2002/96/EC

Das Gerät darf nach Gebrauch nicht als normaler Haushaltsabfall entsorgt werden. Es muss zu einer örtlichen Abfallsammelstelle oder einem Händler gebracht werden, der es fachgerecht entsorgt. Die getrennte Entsorgung von elektrischen und elektronischen Geräten vermeidet im Gegensatz zur nicht fachgerechten Entsorgung mögliche negative Folgen für Umwelt und Gesundheit und ermöglicht die erneute Nutzung und Rezyklierung der Komponenten mit bedeutenden Energie- und Rohstoffeinsparungen. Um die Verpflichtung zur ordnungsgemässen Entsorgung des Geräts deutlich hervorzuheben, ist es mit dem Symbol eines durchgestrichenen Abfallcontainers gekennzeichnet.

Solis of Switzerland AG behält sich das Recht vor, jederzeit technische und optische Veränderungen sowie der Produktverbesserung dienliche Modifikationen vorzunehmen.



**SOLIS HELPLINE:**

**091 802 90 10**

(Nur für Kundinnen und Kunden in der Schweiz)

Dieser Artikel zeichnet sich durch Langlebigkeit und Zuverlässigkeit aus. Sollte aber trotzdem einmal eine Funktionsstörung auftreten, rufen Sie uns einfach an. Oftmals lässt sich nämlich eine Panne mit dem richtigen Tipp oder Kniff unkompliziert und einfach wieder beheben, ohne dass Sie das Gerät gleich zur Reparatur einschicken müssen. Wir stehen Ihnen gerne mit Rat und Tat zur Seite.

**Bewahren Sie die Originalverpackung dieses Artikels gut auf damit Sie sie für einen eventuell nötigen Transport oder Versand des Produktes verwenden können.**

### **Solis of Switzerland AG**

Solis-Haus • Europastrasse 11 • CH-8152 Glattbrugg-Zürich • Schweiz

Telefon +41 44 874 64 54 • Telefax +41 44 874 64 99

info@solis.ch • www.solis.ch • www.solis.com

## ▲ CONSIGNES DE SECURITE IMPORTANTES

Merci de lire ce mode d'emploi attentivement avant la première utilisation afin de vous familiariser avec votre Solis Tea Kettle Digital et de l'utiliser en toute sécurité. Nous vous conseillons de conserver ce mode d'emploi. En cas de vente de l'appareil, merci de transmettre le mode d'emploi au nouveau propriétaire.

Comme pour chaque utilisation d'un appareil électrique les consignes suivantes sont à respecter pour votre propre sécurité :

1. Afin d'éviter toute électrocution, le socle de l'appareil, le cordon et la prise ainsi que les contacts électriques situés dans le fond de la verseuse et sur le socle de l'appareil ne doivent pas entrer en contact avec de l'eau ou tout autre liquide. Si le socle de l'appareil, le cordon ou la prise ainsi que les contacts électriques situés dans le fond de la verseuse et sur le socle de l'appareil sont entrés en contact avec de l'eau ou tout autre liquide, enfillez des gants en caoutchouc et débranchez immédiatement l'appareil. Ne remettez pas l'appareil en marche avant d'avoir fait vérifier son bon fonctionnement et contrôler sa sécurité par Solis ou un service après-vente agréé par Solis.
2. La verseuse ne doit également pas être plongée dans de l'eau ou autre liquide et les parois extérieures ainsi que le fond de la verseuse doivent toujours être complètement secs avant de la placer sur le socle de l'appareil.
3. N'utilisez jamais l'appareil si vos mains ou pieds sont mouillés. Il en va de même lorsque vous voulez débrancher l'appareil.
4. Vérifiez avant l'utilisation que la tension indiquée sur la plaque signalétique soit compatible avec la tension de secteur.
5. Pendant son utilisation, l'appareil doit être placé sur un support plat, stable, propre, sec et résistant à la chaleur et à l'humidité, tel que par exemple une table ou un plan de travail. Respectez dans tous les cas un écart de sécurité de 20 cm avec les murs, rideaux ou tout autre objet sensible à la chaleur ou la vapeur.

Nous vous recommandons d'une manière générale de ne pas mettre l'appareil en marche en-dessous de meubles ou d'armoires suspendues sensibles à l'humidité ou la chaleur. La pièce doit être bien aérée, afin que la vapeur puisse s'échapper rapidement.

6. Ne mettez jamais l'appareil à proximité du rebord d'une table et vérifiez qu'il est hors portée des enfants et animaux domestiques, afin qu'ils ne le fassent pas tomber, ce qui pourrait endommager l'appareil ou entraîner des brûlures en raison de l'eau bouillante qui risquerait de s'en échapper.
7. Ne laissez pas pendre le cordon électrique au bord d'une table, l'appareil risquerait de tomber. Veillez à ce que le cordon n'entre pas en contact avec des surfaces chaudes telles que des plaques de cuisson, des radiateurs ou même avec l'appareil lui-même. Déroulez le cordon entièrement avant de le brancher dans la prise secteur.
8. Protégez l'appareil contre le gel. Ne laissez pas l'appareil dans un véhicule en hiver. Ne placez jamais l'appareil ou la verseuse en verre dans le réfrigérateur ou le congélateur, p.ex. pour préparer du thé glacé.
9. Tenez l'appareil à l'écart de sources de chaleur telles qu'une gazinière, un four ou autre appareil dégageant de la chaleur. Ne mettez pas l'appareil en marche à proximité de liquides ou gaz inflammables ou explosifs. N'utilisez jamais l'appareil sur une surface mouillée ou chaude. Ne placez jamais l'appareil à proximité d'une source d'humidité, de chaleur ou d'une flamme nue. Tenez à l'écart d'objets ou appareils mobiles.
10. Ne tenez jamais l'appareil par le cordon. Ne tirez pas sur le cordon. Ne posez pas d'objets sur le cordon.
11. Nous vous conseillons de ne pas utiliser de rallonge électrique. Ne branchez pas l'appareil dans une multiprise dans laquelle sont également branchés d'autres appareils. Ne placez jamais l'appareil directement en-dessous d'une prise électrique.

12. Débranchez toujours l'appareil lorsque celui-ci n'est pas utilisé ou n'est pas sous surveillance ou lorsque vous voulez le nettoyer. Afin de garantir une protection supplémentaire lors de l'utilisation d'appareils électriques, nous vous recommandons un disjoncteur différentiel (DDR). Nous conseillons d'utiliser un interrupteur de sécurité avec une sensibilité différentielle de maximum 30 mA. Demandez conseil à votre électricien.
13. N'apportez aucune modification à l'appareil, au cordon, à la prise ou aux accessoires.
14. **Attention** : Les surfaces de l'appareil, la verseuse en verre (y compris le revêtement de l'élément de chauffe situé dans le fond de la verseuse), le couvercle principal ainsi que le petit couvercle gris, le panier à thé ainsi que l'eau / le thé situé dans la verseuse deviennent très chauds pendant que l'eau chauffe et le restent encore un certain temps après que l'appareil est éteint. Ne vous brûlez pas.
15. **Afin d'éviter une électrocution, ne plongez jamais la partie inférieure de la verseuse en verre, le socle de l'appareil, le cordon ou la prise électrique dans de l'eau et ne les mettez jamais en contact avec de l'humidité. Ne rincez jamais les parois extérieures de la verseuse en verre sous de l'eau courante. Ne manipulez jamais le panier à thé humide ou les couvercles humides au-dessus du socle de l'appareil.**
16. Ne cherchez jamais à attraper un appareil tombé dans l'eau. Débranchez d'abord l'appareil de la prise secteur avant de le sortir de l'eau. Avant de le réutiliser, remettez votre appareil à Solis ou à un service après-vente agréé par Solis afin que celui-ci vérifie son bon fonctionnement et sa sécurité !
17. Ne disposez jamais l'appareil à proximité d'une source d'eau dans laquelle il pourrait tomber (par exemple un évier).
18. N'exposez pas l'appareil directement au soleil.

19. Ne laissez jamais le Tea Kettle sans surveillance lorsqu'il est en marche. Risque d'accident en cas d'utilisation inappropriée !
20. N'introduisez jamais d'objets aigus ou pointus dans les ouvertures de l'appareil. Risque d'endommagement de l'appareil ou d'électrocution !
21. Ne secouez jamais trop fortement ou déplacez l'appareil pendant son utilisation.
22. Avant de mettre l'appareil en marche, vérifiez que la verseuse en verre est correctement positionnée sur le socle.
23. Utilisez le Solis Tea Kettle exclusivement pour chauffer de l'eau ou préparer du thé. L'appareil **n'est pas** approprié pour chauffer d'autres liquides (lait, chocolat, café, etc.).
24. Remplissez toujours la verseuse en versant l'eau du robinet à travers l'ouverture du couvercle, et non pas à travers le bec verseur. Retirez toujours la verseuse en verre du socle de l'appareil pour la remplir d'eau.
25. Ne mettez l'appareil en marche que s'il y a suffisamment d'eau dans la verseuse (respectez le marquage MIN de 0,5 litre !). Risque d'endommagement de l'appareil en cas de non-respect de cette consigne.
26. S'il n'y a pas assez d'eau dans la verseuse ou si celle-ci s'est évaporée et que le système de protection contre la surchauffe s'est déclenché, débranchez l'appareil et laissez-le refroidir pendant env. 30 minutes avant de remettre de l'eau froide dans la verseuse. **Attention : Ne remplissez jamais** la verseuse avec de l'eau froide pour la refroidir. Patientez toujours jusqu'à ce que la verseuse refroidisse d'elle-même.
27. N'utilisez l'appareil que comme indiqué dans ce mode d'emploi. Ne mettez jamais l'appareil en marche si la verseuse est vide. Une utilisation incorrecte peut entraîner des blessures. Ne remplissez la verseuse qu'avec de l'eau froide et respectez les marquages MAX et MIN.

28. Le contenu maximum de la verseuse en verre est d'1,2 litre d'eau. Si vous la remplissez au-delà, l'eau bouillante risque de gicler et bouillonner hors de la verseuse ce qui peut causer des brûlures et endommager l'appareil. Si de l'eau chaude gicle hors de la verseuse pendant que l'eau est portée à ébullition, éteignez immédiatement l'appareil à l'aide de la touche START (en maintenant la touche enfoncée pendant 2 secondes) et débranchez-le. Le socle de l'appareil et les parois extérieures de la verseuse avec les contacts électriques doivent toujours être secs, que ce soit avant, pendant ou après que l'eau soit portée à ébullition.
29. N'utilisez que les accessoires fournis ou recommandés par Solis. Des accessoires inappropriés peuvent entraîner un endommagement de l'appareil.
30. L'appareil est destiné à un usage privé et non pas commercial. Ne pas utiliser l'appareil dans un véhicule ou sur un bateau.
31. N'utilisez pas l'appareil à l'extérieur. N'entreposez également pas l'appareil à l'extérieur ou dans une pièce très humide.
32. Vérifiez votre Tea Kettle avant chaque utilisation.
33. Afin d'éviter toute électrocution, n'utilisez pas l'appareil si le cordon ou la prise est endommagé ou si l'appareil présente une anomalie, a subi une chute ou est lui-même endommagé. N'essayez jamais de réparer vous-même l'appareil. Remettez un appareil défectueux à Solis ou à un service après-vente agréé par Solis afin que celui-ci le vérifie et le répare.
34. Les personnes ayant un handicap physique, sensoriel ou mental et les personnes inexpérimentées, ainsi que les enfants, ne sont pas habilités à utiliser le Tea Kettle, à moins qu'ils ne soient surveillés par une personne responsable de leur sécurité ou que celle-ci les ait instruits sur la façon d'utiliser l'appareil. De plus ils doivent avoir bien compris quels sont les dangers que l'appareil présente et comment il peut être utilisé en toute sécurité. Les enfants ne sont pas autorisés à nettoyer et entretenir l'appareil sans surveillance. L'appareil ne peut en



aucun cas être utilisé ou nettoyé par des enfants de moins de 8 ans.

35. Rangez toujours l'appareil avec son cordon hors portée des enfants.
36. Les enfants ne sont pas autorisés à nettoyer l'appareil sans la présence d'un adulte responsable de leur sécurité.
37. Ne laissez pas les enfants jouer avec le Tea Kettle. Tenez les matériaux d'emballage ainsi que les sacs en plastique hors portée des enfants. Risque d'étouffement !
38. Tenez l'appareil hors portée des enfants lorsqu'il est en marche – L'eau se trouvant dans la verseuse est très chaude ! Etant donné que la verseuse elle-même devient chaude, tenez-la exclusivement par la poignée pour la soulever.
39. Lorsque l'eau est portée à ébullition, pendant que le thé infuse et lorsque le panier à thé est placé, ne retirez pas la verseuse en verre du socle de l'appareil et ne la soulevez pas. Si vous avez toutefois soulevé la verseuse en verre, l'appareil repasse sur le mode opératoire et doit être reprogrammé et remis en marche.
40. Ne débranchez jamais l'appareil lorsque l'eau chauffe. Placez toujours tout d'abord l'appareil sur le mode opératoire grâce à la touche START (en la maintenant enfoncée pendant 2 secondes).
41. Evitez tout contact avec la vapeur chaude qui s'échappe des ouvertures de l'appareil pendant ou après la cuisson. Déversez l'eau chaude / le thé toujours à travers le bec verseur avec précaution et lentement afin que l'eau chaude / le thé chaud n'éclabousse pas et ne brûle personne.
42. Maintenez toujours le couvercle fermé pendant que l'eau chauffe. Lorsque l'eau a atteint la température programmée et que le panier à thé doit être placé dans la verseuse, il est bien sûr nécessaire d'ouvrir le petit couvercle gris. Etant donné que de la vapeur chaude s'échappe lorsque vous ouvrez le

couvercle, nous vous recommandons d'utiliser des gants de cuisine ou un torchon pour retirer le petit couvercle gris et de ne pas maintenir votre visage ou d'autres parties corporelles juste au-dessus de la verseuse. Il en va de même lorsque vous retirez à nouveau le panier à thé chaud de la verseuse après l'infusion du thé. Ne retirez jamais le couvercle principal pendant que l'appareil est en marche ou qu'il refroidit !

43. Ne servez l'eau chaude ou le thé chaud qu'à travers le bec verseur. Le couvercle doit rester fermé.
44. Soyez particulièrement prudent lorsque vous soulevez ou déplacez la verseuse remplie d'eau bouillante / du thé bouillant.
45. Laissez toujours tout d'abord refroidir l'appareil et la verseuse avant de remplir à nouveau la verseuse avec de l'eau fraîche et froide. Ne mettez que de l'eau du robinet froide dans la verseuse refroidie, toutefois ne mettez pas d'eau gelée. Laissez toujours l'appareil refroidir entre deux utilisations.
46. Ne mettez jamais l'appareil en marche au moyen d'une minuterie ou d'une télécommande.
47. Utilisez avec cet appareil exclusivement la verseuse et le couvercle fournis. N'utilisez également pas la verseuse avec un autre socle et ne placez jamais la verseuse sur une plaque de cuisson chaude. Un accessoire inadapté peut entraîner une électrocution, un incendie ou des dommages corporels et endommager l'appareil lui-même !
48. La verseuse est en verre et peut se casser si vous l'utilisez imprudemment. Ne mettez jamais l'appareil en marche si la verseuse est endommagée.
49. Ne mettez jamais les feuilles de thé directement dans la verseuse en verre ; Utilisez toujours le panier à thé.

50. Le couvercle doit toujours être fermé lorsque l'eau chauffe ou que le thé infuse. Ne placez rien sur le couvercle. Ne recouvrez jamais l'appareil lorsqu'il est en marche. L'air doit pouvoir circuler au-dessus de l'appareil.
51. Avant de déplacer l'appareil ou de le nettoyer, éteignez-le toujours avec la touche START (en la maintenant enfoncée pendant 2 secondes). Puis débranchez l'appareil et attendez jusqu'à ce qu'il soit entièrement refroidi. Débranchez l'appareil lorsque vous ne l'utilisez pas.
52. Débranchez toujours l'appareil en fin d'utilisation. L'appareil est seulement vraiment éteint lorsqu'il est débranché.
53. Maintenez l'appareil propre. Avant de nettoyer ou de ranger l'appareil, éteignez-le, débranchez-le et laissez-le entièrement refroidir. Respectez les consignes du chapitre « Nettoyage et entretien » page 62 de ce mode d'emploi.
54. Pour le nettoyage, utilisez du liquide vaisselle doux et un chiffon doux. Les produits d'entretien et les dissolvants agressifs ainsi que les matériaux rugueux risquent d'endommager le revêtement.
55. Avant la première mise en service, retirez tous les matériaux d'emballage et les autocollants ou les étiquettes, nettoyez l'intérieur de la verseuse et rincez le couvercle. Référez-vous pour cela aux instructions indiquées dans le chapitre « Avant la première mise en service », page 50 de ce mode d'emploi.

## ▲ DESCRIPTION DE L'APPAREIL



- A Petit couvercle gris
- B Panier à thé en acier inoxydable avec poignée, qui peut être placée dans le couvercle et refermé avec le petit couvercle gris
- C Couvercle principal (anneau du couvercle) avec joint d'étanchéité, dans lequel le petit couvercle est placé et peut être refermé. Grâce à la languette en plastique située sur le couvercle principal, il est possible de le retirer facilement de la verseuse en verre.
- D Verseuse en verre résistant à la chaleur, avec bec verseur et d'un volume de 1,2 litre ; capteur de la température situé dans le fond de la verseuse
- E Échelle indiquant le niveau d'eau avec marquage MIN et MAX
- F Poignée thermo-isolée de la verseuse en verre
- G Tableau de commande avec touches de fonction et écran LCD
- H Élément de chauffe, caché et puissant avec 1200 – 1400 watt avec fonction d'arrêt automatique et protection contre la surchauffe
- I Socle de l'appareil avec rangement pour enrouler le câble situé dans le fond du socle

## ▲ L'ECRAN ET LES TOUCHES DE FONCTION DU TABLEAU DE COMMANDE



### LES TOUCHES DE FONCTION

- a Touche TIME/TEMP pour passer de l'affichage de la température de l'eau sur l'écran à l'affichage de la durée d'infusion ; Le chiffre qui s'affiche peut être modifié grâce aux deux touches flèches ou être reprogrammé.
- b Touche BOILING pour porter l'eau à ébullition jusqu'à 100°C (touche démarrage rapide pour la fonction bouilloire classique)
- c Touche de réglage ▼ pour diminuer la température de l'eau ou la durée d'infusion
- d Touche de réglage ▲ pour augmenter la température de l'eau ou la durée d'infusion
- e Touche START pour démarrer le programme sélectionné ou pour mettre en place la prochaine phase ; En maintenant la touche START enfoncée pendant 2 secondes il est également possible de replacer l'appareil sur le mode opératoire initial
- f Touche MENU pour sélectionner un des 6 programmes (5 programmes pour la préparation du thé et 1 programme pour porter l'eau à ébullition sont disponibles)

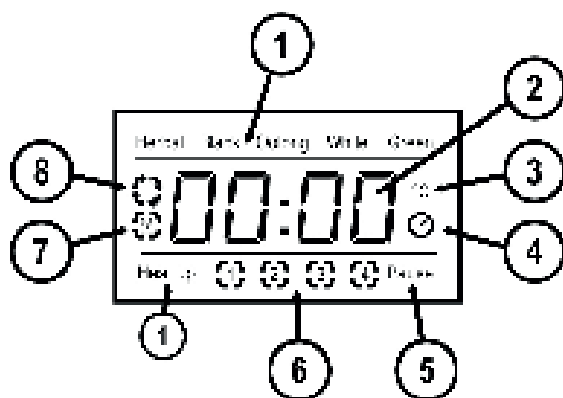

## L'ECRAN

- 1 Affichage du programme sélectionné
- 2 Affichage de la température ou de la minuterie
- 3 Symbole pour l'affichage de la température (température programmée ou température actuellement mesurée)
- 4 Symbole pour l'affichage de la minuterie (durée d'infusion, durée d'attente ou durée de maintien au chaud)
- 5 Affichage « Pause » (l'appareil est en mode d'attente)
- 6 Phase des programmes pendant la préparation du thé :  
Phase 1 : chauffage de l'eau  
Phase 2 : mise en place du panier à thé  
Phase 3 : la minuterie pour la durée d'infusion est activée  
Phase 4 : la fonction de maintien au chaud est activée
- 7 Symbole pour « porter l'eau à ébullition avec la touche de démarrage rapide »
- 8 Symbole pour « appareil actif »

**Important :** Retirez le film de protection de l'écran !

## ▲ **OUVRIR ET FERMER LE PETIT COUVERCLE**

- Vous pouvez retirer les deux couvercles pour remplir la verreuse d'eau ou seulement le petit couvercle gris. Pour mettre en place ou retirer le panier à thé, il suffit d'enlever ou de remettre en place le petit couvercle gris.

### ■ **RETIRER LE PETIT COUVERCLE**

- Tournez le petit couvercle de manière à ce que le trait blanc qui se trouve sur le petit couvercle soit en face du trait blanc sur « OPEN » situé sur le couvercle principal : Vous pouvez alors retirer le petit couvercle.



### ■ **FERMER LE PETIT COUVERCLE**

- Tournez le petit couvercle de manière à ce que le trait blanc qui se trouve sur le petit couvercle soit en face du trait blanc sur « CLOSE » situé sur le couvercle principal : Le couvercle est alors verrouillé.



### ■ **FERMER LE COUVERCLE EN Y INTEGRANT LE PANIER A THE**

- Lorsque le panier à thé est placé dans la verreuse, vous pouvez de la même façon que décrit ci-dessus fermer le petit couvercle.
- Pour cela, la poignée du panier à thé doit être placée dans l'évidement prévu à cet effet situé sur le couvercle principal.





## ▲ SELECTION DU PROGRAMME, DE LA TEMPERATURE ET DE LA DUREE D'INFUSION

- L'électronique intégrée permet de sélectionner un des 6 programmes disponibles : 5 programmes pour différentes variétés de thé avec des températures et des durées d'infusion préprogrammées ainsi qu'une fonction de chauffage de l'eau avec sélection de la température.
- De plus, tous les paramètres préprogrammés peuvent être modifiés et sauvegardés individuellement selon vos préférences personnelles.

programme	affichage sur l'écran	variété de thé / fonction	température*	durée d'infusion **
1	Herbal/100°C	tisane ou thé aux fruits	100°C	6 minutes
2	Black/100°C	thé noir	100°C	3 minutes
3	Oolong/90°C	thé asiatique	90°C	3 minutes
4	White/80°C	thé blanc	80°C	3 minutes
5	Green/70°C	thé vert	70°C	3 minutes
6	Heat up/100°C	fonction de chauffage	100°C	

\* La température peut être individuellement programmée et sauvegardée entre 50°C et 100°C par palier de 5°C.

\*\* La durée d'infusion peut être individuellement programmée et sauvegardée entre 30 secondes et 10 minutes par palier de 30 secondes.

### ■ FONCTION DE MAINTIEN AU CHAUD

- L'appareil est équipé d'une fonction de maintien au chaud pendant 30 minutes. La température de maintien au chaud dépend de la température initiale et se met en place automatiquement après chaque programme de thé (toutefois pas après « Heat up » ou « Boiling »).

température de préparation du thé	50°C	55°C	60°C	70°C	75°C
température de maintien au chaud	ca. 50°C	ca. 55°C	ca. 60°C	ca. 70°C	ca. 75°C
température de préparation du thé	80°C	85°C	90°C	95°C	100°C
température de maintien au chaud	ca. 80°C	ca. 85°C	ca. 90°C	ca. 90°C	ca. 90°C

## ▲ AVANT LA PREMIERE MISE EN SERVICE : NETTOYAGE DE LA VERSEUSE, DU PANIER A THE ET DES COUVERCLES

Avant la première mise en service il est nécessaire de nettoyer la verseuse et de rincer les accessoires. Procédez pour cela comme suit :

- Retirez les deux couvercles et le panier à thé. Pour cela, tournez le petit couvercle de manière à ce que le trait blanc soit en face du trait « OPEN » situé sur le couvercle principal. Vous pouvez alors retirer le petit couvercle. Retirez le panier à thé puis le couvercle principal en soulevant la languette en plastique située au-dessus de la poignée.
- Nettoyez les parois intérieures et extérieures de la verseuse en verre ainsi que le socle de l'appareil avec un chiffon doux et légèrement humide puis séchez bien le tout.
- Nettoyez le petit couvercle, le couvercle principal et le panier à thé dans de l'eau de vaisselle chaude avec un chiffon doux, rincez le tout sous de l'eau claire puis séchez soigneusement les différents éléments. **Ne mettez jamais le socle de l'appareil ou la verseuse et les autres éléments dans le lave-vaisselle.**
- Remplissez la verseuse avec de l'eau du robinet jusqu'au marquage MAX situé sur l'échelle indiquant le niveau d'eau.

**Attention :** Ne dépassez jamais le marquage MAX de la verseuse, sinon l'eau bouillante risquerait de gicler hors de la verseuse ! Le volume maximum est de 1200 ml. De même, le marquage MIN (500 ml) doit être respecté, sinon la protection contre la surchauffe se déclenche et l'appareil s'éteint automatiquement.

- Remplacez tout d'abord le couvercle principal sur la verseuse, appuyez bien sur le couvercle de manière à ce que le joint d'étanchéité et le couvercle soient bien mis en place jusqu'à la butée.
- Placez alors le petit couvercle sur le couvercle principal, le trait situé sur le petit couvercle doit être en face du trait sur « OPEN » situé sur le couvercle principal. Tournez ensuite le petit couvercle dans le sens des aiguilles d'une montre jusqu'à ce que le trait soit en face de « CLOSE ».
- Séchez si nécessaire les parois extérieures et le fond de la verseuse en verre puis placez-la sur le socle sec de l'appareil.
- Branchez l'appareil dans une prise secteur appropriée, le cordon doit être entièrement déroulé.
- Appuyez sur la touche BOILING, l'écran s'allume et l'eau chauffe jusqu'à 100°C.
- Patientez jusqu'à ce que l'eau arrive à ébullition. Un signal sonore retentit alors 6 fois et « 100 » s'affiche sur l'écran puis l'appareil s'éteint automatiquement.

- Videz la verseuse avec précaution en versant l'eau à travers le bec verseur tout en maintenant le couvercle fermé.
- Laissez l'appareil refroidir puis remplissez-le à nouveau avec de l'eau du robinet froide. Il suffit pour cela de retirer le petit couvercle.
- Répétez l'opération une deuxième fois puis videz à nouveau la verseuse.
- L'appareil est alors prêt à l'emploi.

## ▲ MISE EN SERVICE

A noter :

- Les surfaces marquées du symbole  sont très chaudes lorsque l'appareil est en marche et le restent un certain temps après que l'appareil ait été éteint. Cela concerne la verseuse en verre, le couvercle principal et le petit couvercle gris, le panier à thé et bien sûr l'eau / le thé qui se trouve dans la verseuse. Soyez particulièrement prudent lorsque vous ouvrez le petit couvercle pour y placer le panier à thé. Utilisez des gants de cuisine ou un torchon.
- Ne remplissez pas de trop la verseuse ! Respectez le marquage MAX, sinon l'eau risque de gicler hors de la verseuse lorsqu'elle bout.
- Prenez soin que le socle de l'appareil, le cordon et la prise électrique ainsi que les parois extérieures et le fond de la verseuse ne soient jamais humides.

### ■ 1<sup>ÈRE</sup> ETAPE :

#### **REPLIR LA VERSEUSE AVEC DE L'EAU DU ROBINET FROIDE**

- Retirez les deux couvercles ou seulement le petit couvercle gris de la verseuse et remplissez-la avec de l'eau du robinet froide (pas d'eau gelée), au moins jusqu'au marquage MIN. Ne dépassez pas le marquage MAX.
- Ne mettez pas encore le panier à thé dans la verseuse.
- Fermez la verseuse avec les couvercles. Le couvercle principal doit être bien fermé hermétiquement tout autour de la paroi de la verseuse, le trait situé sur le petit couvercle gris doit tout d'abord être placé en face de « OPEN » puis en face de « CLOSE ».
- Si nécessaire, séchez les parois extérieures et le fond de la verseuse en verre. Placez la verseuse sur le socle sec de l'appareil.

## ■ 2<sup>ÈME</sup> ETAPE : BRANCHER L'APPAREIL

- Branchez l'appareil dans une prise secteur appropriée, le cordon doit être entièrement déroulé.
- L'appareil se met alors en mode opératoire, un signal sonore retentit et le programme 1 « Herbal » s'affiche sur l'écran.

**Attention :** Si vous n'appuyez sur aucune touche pendant la minute qui suit, l'appareil passe sur le mode de veille et l'écran s'éteint. Dans ce cas, il suffit de soulever la verseuse pour la séparer du socle, « Herbal » s'affiche à nouveau sur l'écran et l'appareil est à nouveau en mode opératoire. Remplacez alors la verseuse sur le socle.

### REMARQUE

Le **mode opératoire** est le mode sur lequel l'appareil repasse, soit le programme 1 « Herbal » (pour la première variété de thé) ou la dernière sélection programmée, si vous avez soulevé la verseuse en verre et l'avez séparée ainsi du socle pendant un programme.

Le **mode de veille** signifie que l'appareil est branché mais que vous n'avez appuyé sur aucune touche pendant plus d'1 minute (lorsqu'aucun programme n'est activé) et donc que l'appareil est passé sur le mode d'économie d'énergie. En fin de la fonction de maintien au chaud, l'appareil passe également sur le mode de veille après 1 minute. L'écran est éteint et n'affiche rien en mode de veille.

**Remarque :** Si l'appareil est en mode de veille, il suffit d'appuyer brièvement sur une touche ou de soulever la verseuse en verre puis de la remettre sur le socle pour que l'appareil repasse en mode opératoire.

# ▲ PREPARATION DE THÉ

## ■ 1. SÉLECTIONNER UN PROGRAMME / UNE FONCTION

**Remarque :** Si l'appareil est en mode de veille, il suffit d'appuyer brièvement sur une touche ou de soulever la verseuse en verre puis de la replacer sur le socle pour que l'appareil repasse sur le mode opératoire.

- Le programme 1 « Herbal » pour la tisane s'affiche sur l'écran.
- Appuyez sur la touche MENU pour sélectionner un autre programme.

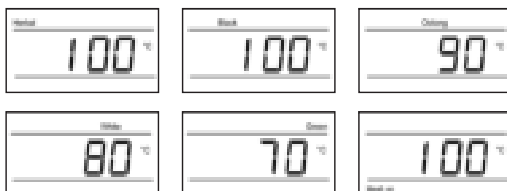

pro-gramme	affichage sur l'écran	variété de thé / fonction	tempéra-ture	durée d'infusion
1	Herbal/100°C	tisane ou thé aux fruits	100°C	6 minutes
2	Black/100°C	thé noir	100°C	3 minutes
3	Oolong/90°C	thé asiatique	90°C	3 minutes
4	White/80°C	thé blanc	80°C	3 minutes
5	Green/70°C	thé vert	70°C	3 minutes
6	Heat up/100°C	fonction de chauffage	100°C	

**Remarque :** Cet appareil Tea Kettle n'est pas calibré pour une utilisation professionnelle ou scientifique. Les températures peuvent varier de +/- 5°C, ce qui n'entrave toutefois pas la préparation du thé.

- En appuyant sur la touche TIME/TEMP, l'affichage sur l'écran passe de la température de l'eau à la durée d'infusion de chaque programme.



- Après 4 secondes, la température de l'eau s'affiche à nouveau sur l'écran.

### **SI NECESSAIRE MODIFICATION DE LA TEMPERATURE ET DE LA DUREE D'INFUSION**

#### **a) Programmation de la température (température de l'eau)**

- Lorsque la température de l'eau s'affiche sur l'écran, vous pouvez la corriger vers le bas ou le haut en appuyant sur les touches ▼ ou ▲ jusqu'à ce que la température souhaitée s'affiche.
- Il est possible de régler une température entre 50°C et 100°C par palier de 5°C.

#### **b) Réglage de la durée d'infusion**

- Appuyez sur la touche TIME/TEMP de manière à ce que la durée d'infusion s'affiche sur l'écran. Vous pouvez alors également modifier la durée d'infusion.
- Appuyez sur les touches ▼ ou ▲ afin de diminuer ou d'augmenter la durée d'infusion. Appuyez plusieurs fois sur la touche jusqu'à ce que la durée souhaitée s'affiche sur l'écran.
- Il est possible de régler une durée d'infusion entre 30 secondes et 10 minutes par palier de 30 secondes.

#### **c) Fonction de sauvegarde de la température et de la durée d'infusion**

- Si vous voulez sauvegarder les programmations, de manière à ce que chaque programme soit automatiquement réglé pour les prochaines utilisations de l'appareil, appuyez pendant au moins 2 secondes sur la touche TIME/TEMP après avoir effectué chacune programmation. Un signal sonore retentit et vous indique que la programmation a été sauvegardée.

## **■ 2. MISE EN MARCHÉ**

- Dès que les réglages ont été effectués, appuyez sur la touche START et le programme de thé se met en marche. Un signal sonore retentit brièvement.

### ■ 3. LES 4 PHASES DE CHAQUE PROGRAMME DE THE

- **Remarque :** Chaque préparation de thé se fait en 4 phases. La fonction de chauffage « Heat up » quant à elle n'est constituée que d'une phase.

#### Phase (1) : Chauffage de l'eau

**Remarque :** Si vous séparez la verseuse en verre du socle de l'appareil pendant cette phase, l'appareil s'arrête automatiquement et repasse sur le mode opératoire.



*Les illustrations indiquent les affichages sur l'écran.*

- L'eau est chauffée jusqu'à la température préprogrammée ou réglée individuellement.
- Au-dessus de 30°C, la température actuelle de l'eau s'affiche. L'affichage change par palier de 5°C.
- En fin de phase 1, un signal sonore retentit 5 fois et indique que la température de l'eau nécessaire a été atteinte. Si vous ne mettez pas la phase 2 immédiatement en place et que vous appuyez sur la touche START comme indiqué ci-dessous pour la phase 3, un deuxième signal sonore retentit à nouveau 5 fois après 120 secondes.

#### Phase (2) : Mise en place du panier à thé

- **Remarque :** Si vous séparez la verseuse en verre du socle de l'appareil pendant cette phase, l'appareil s'arrête automatiquement et repasse sur le mode opératoire.

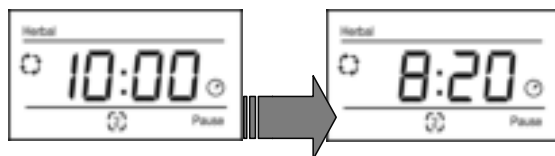

*Les illustrations indiquent les affichages sur l'écran.*

- En début de la phase 2, « 10:00 » s'affiche sur l'écran : Vous avez 10 minutes pour introduire le panier à thé dans la verseuse en verre et pour activer la durée d'infusion. Le temps compte à rebours seconde par seconde.

- Placez le thé en vrac ou les feuilles de thé de la variété souhaitée dans le panier à thé sec. La quantité de thé dépend de vos goûts personnels, selon l'intensité que vous souhaitez pour votre thé. Adaptez dans tous les cas la quantité de thé à la quantité d'eau. Référez-vous pour cela à nos « Conseils pour la préparation du thé » page 59 de ce mode d'emploi.
- Tournez le petit couvercle vers la gauche dans le sens inverse des aiguilles d'une montre (trait sur « OPEN ») et soulevez-le. **Attention** : De la vapeur chaude s'échappe et le petit couvercle est chaud, c'est pourquoi vous devez absolument enfiler des gants de cuisine ou utiliser un torchon et tenir votre visage à l'écart de l'ouverture du couvercle ! Ne touchez également pas le couvercle principal lorsque vous mettez le panier à thé en place.
- Plongez le panier à thé dans la verseuse / dans l'eau. La poignée du panier à thé doit se trouver dans l'évidement prévu à cet effet dans le couvercle principal.
- Refermez ensuite le couvercle en remplaçant le petit couvercle sur le couvercle principal et tournez le petit couvercle vers la droite dans le sens des aiguilles d'une montre afin que le trait qui se trouve sur le petit couvercle soit à nouveau au-dessus de « CLOSE ».

**Important** : Comme indiqué dans la prochaine phase 3, vous devez dans tous les cas activer la phase de la durée d'infusion en appuyant sur la touche START, sinon le programme s'efface et l'appareil repasse sur le mode opératoire.

**⚠ Attention** : N'oubliez pas que le couvercle est chaud et que de la vapeur chaude s'échappe dès que vous retirez le couvercle. Utilisez toujours des gants de cuisine ou un torchon !

### Phase (3) : Activer la durée d'infusion

- **Remarque** : Si vous séparez la verseuse en verre du socle de l'appareil pendant cette phase, l'appareil s'arrête automatiquement et repasse sur le mode opératoire.



*Les illustrations indiquent les affichages sur l'écran.*

- Appuyez sur la touche START pour activer la durée d'infusion. Un signal sonore retentit et la minuterie pour la durée d'infusion se met en place.
- La minuterie compte à rebours sur l'écran.



- L'eau est maintenue à température constante pendant l'infusion du thé ou est chauffée à nouveau par brefs intervalles pour la maintenir à température constante.
- Dès que la durée d'infusion est achevée, un signal sonore retentit 6 fois et se répète après 40 secondes.

**Attention : Pour débiter la durée d'infusion, il est nécessaire d'appuyer sur la touche START !**

#### **Retirer le panier à thé de la verseuse :**

- Nous vous recommandons de retirer le panier à thé de la verseuse dès que le thé est infusé, afin qu'il ne soit pas trop fort. Laissez pour cela la verseuse sur le socle de l'appareil.
- Ouvrez le petit couvercle (en le tournant vers la gauche en direction de « OPEN ») et retirez avec précaution le panier à thé de la verseuse à l'aide de la poignée. Prenez soin que de l'eau ne goutte pas au-dessus de la verseuse ou sur le socle de l'appareil.
- Refermez ensuite le petit couvercle (en le tournant vers la droite en direction de « CLOSE »).

**⚠ Attention : N'oubliez pas que le couvercle est chaud et que de la vapeur chaude s'échappe dès que vous retirez le couvercle. Utilisez toujours des gants de cuisine ou un torchon !**

**⚠ Avertissement : Le panier à thé lui-même est également chaud ! Les gouttes chaudes qui coulent du panier à thé risquent également de vous brûler !**

#### **Conseils :**

- Utilisez une petite assiette pour porter le panier à thé de la verseuse à l'évier ou à la poubelle. Prenez soin qu'aucune goutte ne s'écoule du panier à thé ou du petit couvercle sur le socle de l'appareil ou sur les parois extérieures de la verseuse.
- Si vous voulez prolonger l'infusion du thé, il suffit de laisser le panier à thé dans la verseuse au début de la phase de maintien au chaud.

#### **Phase (4) : La fonction de maintien au chaud est activée**

- **Remarque :** Si vous n'avez pas besoin de la fonction de maintien au chaud, vous pouvez l'interrompre à tout moment en appuyant sur la touche START (en maintenant la touche enfoncée pendant 2 secondes), l'appareil repasse alors sur le mode opératoire. Ou vous débranchez l'appareil de manière à ce qu'il s'éteigne entièrement.

- Une fois le temps d'infusion écoulé selon le programme de thé, l'appareil passe automatiquement sur la fonction de maintien au chaud pour les prochaines 30 minutes.
- Le temps de maintien au chaud défile sur l'écran.



Retirer la verseuse du socle de l'appareil pendant la phase de maintien au chaud:

- Si vous séparez la verseuse du socle de l'appareil pendant la phase de maintien au chaud, la minuterie s'interrompt momentanément sur l'écran.

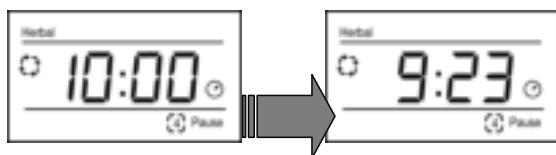

- A partir du moment où vous soulevez la verseuse du socle, il vous reste 10 minutes pour la replacer sur le socle. C'est pourquoi « 10:00 » s'affiche sur l'écran lorsque vous soulevez la verseuse et un compte à rebours se met en place. Si vous ne reposez pas la verseuse sur le socle pendant ces 10 minutes, la fonction de maintien au chaud s'arrête et l'appareil repasse sur le mode opératoire.
- Si vous remettez la verseuse sur le socle de l'appareil au cours des 10 minutes, il est alors nécessaire que vous appuyez sur la touche START pour activer à nouveau la fonction de maintien au chaud.



**Attention :** La fonction de maintien au chaud n'est pas activée automatiquement lorsque vous remettez la verseuse sur le socle de l'appareil. Vous devez toujours appuyer sur la touche START afin d'activer à nouveau la fonction de maintien au chaud.

- Dès que les 30 minutes de la phase de maintien au chaud se sont écoulées, un signal sonore retentit 6 fois et l'appareil passe sur le mode de veille (l'écran s'éteint).

## ■ CONSEILS POUR LA PREPARATION DU THE

- Le dosage et la quantité de feuilles de thé dépend de votre goût personnel. D'une manière générale il faut compter 2 à 3 g de feuilles de thé pour 200 ml d'eau, c'est-à-dire 1 cuiller à café bondée par tasse.
- La qualité de l'eau a une influence primordiale sur le goût du thé. Nous vous recommandons d'utiliser de l'eau filtrée.
- Les feuilles de thé de très petite taille aspirent l'eau plus rapidement que les grandes feuilles, le tanin se répartit donc plus rapidement dans l'eau. En cas d'infusion prolongée le thé sera plus fort avec des feuilles de petite taille (et éventuellement amer).
- Si la verseuse est remplie jusqu'au marquage MIN ou juste au-dessus (500 ml ou juste un peu plus), prenez soin que les feuilles de thé qui sont dans le panier à thé soient entièrement plongées dans l'eau. Si nécessaire, enfoncez les feuilles vers le bas du panier à thé à l'aide d'une cuiller.
- Vous pouvez utiliser des feuilles de thé fraîches ou sèches ou un sachet de thé. Toutefois toutes les sortes de thé doivent être plongées dans la verseuse à travers le panier à thé, ne mettez pas les feuilles de thé / les sachets de thé directement dans la verseuse.

## ▲ CHAUFFER L'EAU JUSQU'A UNE CERTAINE TEMPERATURE (PROGRAMME 6)

Le programme 6 « Heat up » vous permet de chauffer de l'eau entre 50 °C et 100°C. La température peut être réglée par étape de 5°C.

- Placez la verseuse remplie d'eau sans panier à thé sur le socle de l'appareil. Les parois extérieures de la verseuse et le socle de l'appareil doivent être secs, le couvercle doit être fermé.
- Branchez l'appareil dans une prise secteur, « Herbal 100°C » s'affiche sur l'écran.
- Appuyez cinq fois sur la touche MENU jusqu'à ce que « Heat up 100°C » s'affiche sur l'écran. Si vous voulez chauffer l'eau à 100°C, appuyez sur la touche START. Un signal sonore retentit brièvement et l'appareil se met en marche.
- Si vous souhaitez régler une autre température, appuyez aussi souvent que nécessaire sur les touches ▼ ou ▲, jusqu'à ce que la température souhaitée s'affiche sur l'écran. Commencez à faire chauffer l'eau en appuyant sur la touche START. Un signal sonore retentit brièvement et l'appareil se met en marche.
- Dès que la température de l'eau a atteint 30°C, elle s'affiche sur l'écran. L'augmentation de la température est indiquée sur l'écran par étape de 5°C.

- Dès que l'eau a atteint la température programmée, un signal sonore retentit 6 fois, l'appareil s'éteint automatiquement puis passe sur le mode de veille après une minute.

**Attention :** Maintenez le couvercle toujours fermé lorsque vous chauffez de l'eau.

**Remarque :** La fonction de maintien au chaud ne peut pas être activée avec le programme « Heat up » !

## ▲ **BOUILLOIRE CLASSIQUE : FONCTION DE DEMARRAGE RAPIDE (BOILING)**

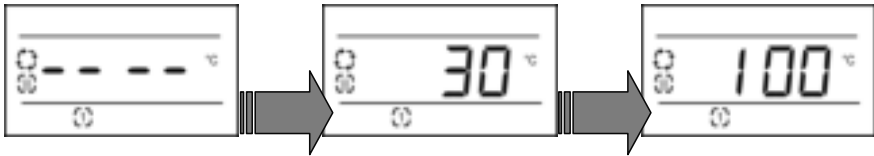

L'appareil dispose d'une fonction de démarrage rapide pour porter l'eau à ébullition en très peu de temps.

Il n'existe pas de pré-réglage pour la fonction bouilloire.

- Placez la verseuse remplie d'eau sans panier à thé sur le socle de l'appareil. Les parois extérieures et le socle de l'appareil doivent être secs, le couvercle doit être fermé.
- Branchez l'appareil dans une prise secteur, « Herbal 100°C » s'affiche sur l'écran.
- Appuyez simplement une fois sur la touche BOILING pour démarrer la bouilloire.
- Un signal sonore retentit brièvement et l'appareil se met en marche.
- Dès que la température de l'eau a atteint 30°C, elle s'affiche sur l'écran. L'augmentation de la température est indiquée sur l'écran par étape de 5°C.
- Dès que l'eau arrive à ébullition, un signal sonore retentit 6 fois, l'appareil passe automatiquement sur le mode opératoire et le programme 1 « Herbal » s'affiche à nouveau sur l'écran.

**Attention :** Maintenez le couvercle toujours fermé lorsque vous portez l'eau à ébullition.

**Remarque :** La fonction de maintien au chaud ne peut pas être activée avec la fonction bouilloire BOILING.

## ▲ ETEINDRE L'APPAREIL

- Il est possible d'interrompre à tout moment tous les programmes et toutes les fonctions. Il vous suffit pour cela d'appuyer pendant 2 secondes sur la touche START pour que l'appareil passe sur le mode opératoire.
- Pour éteindre l'appareil, appuyez pendant 2 secondes sur la touche START pour que l'appareil passe sur le mode opératoire et puis débranchez l'appareil pour le déconnecter de l'alimentation électrique.
- Débranchez l'appareil après chaque utilisation afin qu'il soit entièrement éteint et déconnecté.

### **SYSTEME DE PROTECTION CONTRE LA SURCHAUFFE**

Si l'appareil surchauffe, p.ex. lorsqu'il n'y a pas ou pas assez d'eau dans la verseuse ou lorsque l'eau s'est évaporée, l'appareil s'éteint automatiquement. Dans ce cas, débranchez-le et laissez-le complètement refroidir pendant env. 30 minutes avant de le remettre en marche. Les touches ne peuvent être remises en marche que lorsque l'appareil a suffisamment refroidi. N'essayez jamais de refroidir l'appareil en le remplissant d'eau froide ! Laissez toujours l'appareil refroidir entre deux phases de chauffage !

## ▲ BON A SAVOIR

1. Ne remplissez jamais la verseuse au-delà du marquage MAX. Si vous ne respectez pas cette consigne, l'eau pourrait éclabousser en-dehors de la verseuse lorsqu'elle bout et entraîner des brûlures ou une électrocution !
2. La verseuse a un contenu de 1,2 litre d'eau lorsqu'elle est remplie jusqu'au marquage MAX.
3. Mettez toujours suffisamment d'eau dans la verseuse ; respectez le marquage MIN (500 ml), sinon la protection contre la surchauffe pourrait se déclencher et éteindre l'appareil.
4. Vérifiez toujours que le couvercle est bien fermé avant de brancher l'appareil dans une prise secteur.
5. Séchez toujours les parois extérieures et le fond de la verseuse ainsi que le socle de l'appareil avant de le brancher.
6. Vous pouvez à tout moment interrompre un programme en appuyant pendant 2 secondes sur la touche START.
7. S'il n'y a pas assez d'eau dans la verseuse ou si celle-ci s'est évaporée et que le système de protection contre la surchauffe s'est déclenché, débranchez l'appareil

et laissez-le refroidir pendant 30 minutes avant de remettre de l'eau froide dans la verseuse.

8. N'ouvrez jamais le couvercle lorsque vous avez sélectionné la fonction de démarrage rapide pour porter l'eau à ébullition ou que vous utilisez la fonction de chauffage de l'eau. De l'eau bouillante pourrait jaillir de la verseuse. Si vous voulez ouvrir le couvercle, p.ex. pour remplir la verseuse avec de l'eau froide, il faut tout d'abord vider l'eau chaude se trouvant dans la verseuse à travers le bec verseur avec le couvercle fermé.
9. Etant donné que de la vapeur doit toujours pouvoir s'échapper pendant le chauffage de l'eau, le bec verseur est toujours ouvert. C'est pourquoi de l'eau risque toujours de s'échapper de la verseuse lorsque celle-ci est inclinée ou placée à l'horizontale. C'est pourquoi la verseuse doit toujours être maintenue en position verticale lorsqu'elle est remplie.

**Attention:** Soyez toujours très prudent de manière à ce que la vapeur chaude qui s'échappe du bec verseur ne vous brûle pas !

10. Si vous n'avez plus besoin de l'eau chaude, débranchez l'appareil, videz la verseuse et laissez l'appareil refroidir.

#### **Remarques:**

- N'inclinez pas trop la verseuse remplie et ne la retournez jamais, même si le couvercle est fermé. De l'eau risque de s'échapper, même lorsque le couvercle est fermé.
- Avant de mettre l'appareil en marche, vérifiez toujours que le couvercle est bien fermé.
- Le cache de l'élément de chauffe situé dans le fond de la verseuse est en acier inoxydable de haute qualité. Si vous constatez un dépôt marron, il ne s'agit pas de rouille mais d'un dépôt de tartre que vous pouvez éliminer comme indiqué dans le chapitre « Détartrage » page 63 de ce mode d'emploi.

## **▲ NETTOYAGE ET ENTRETIEN**

1. Avant de nettoyer l'appareil, débranchez-le et laissez le Tea Kettle et les accessoires refroidir complètement.
2. Ne plongez jamais la verseuse ou le socle de l'appareil dans de l'eau ou tout autre liquide et ne vaporisez jamais d'eau ou autre liquide sur les éléments de l'appareil. Risque d'électrocution!
3. Nettoyez les parois intérieures et extérieures de la verseuse ainsi que le socle de l'appareil après chaque utilisation avec un chiffon humide puis séchez bien le tout.

- Nettoyez le panier à thé et le couvercle principal ainsi que le petit couvercle dans de l'eau de vaisselle chaude, rincez-les soigneusement sous de l'eau claire puis séchez-les bien.

**Conseil :** Si vous voulez éliminer les décolorations du panier à thé, mettez quelques gouttes de produit vaisselle doux sur une éponge douce pour le nettoyer. Ne mettez jamais le liquide vaisselle directement sur le panier à thé, mettez-le toujours sur l'éponge. Rincez bien ensuite le panier à thé sous de l'eau claire et séchez-le.

**Remarques :**

- N'utilisez pas de solutions ou produits de nettoyage agressifs et de matériaux récurant pour nettoyer l'appareil, cela risquerait d'endommager le revêtement.
- Les accessoires ne peuvent pas être lavés en machine. N'utilisez pas de nettoyeur vapeur pour nettoyer l'appareil.

**La décoloration de la verseuse en verre, qui se forme en raison du tanin contenu dans le thé, peut être éliminée comme suit :**

Remplissez la verseuse en verre jusqu'au marquage MAX avec 1200 ml d'eau froide et procédez à une des trois méthodes suivantes :

- Ajoutez le jus pressé d'un demi citron et le demi citron lui-même dans l'eau et portez-la à ébullition. Laissez la solution agir pendant toute une nuit. Le lendemain, videz la verseuse, remplissez-la à nouveau avec 1200 ml d'eau et portez à nouveau l'eau à ébullition. Si nécessaire, répétez l'opération.
- Ajoutez 2 cuillers à soupe de bicarbonate de soude dans l'eau et portez-la à ébullition. Laissez la solution agir pendant toute une nuit. Le lendemain, videz la verseuse, remplissez-la à nouveau avec 1200 ml d'eau et portez à nouveau l'eau à ébullition. Si nécessaire, répétez l'opération.
- Ajoutez 6 cuillers à soupe de vinaigre blanc dans l'eau et portez-la à ébullition. Laissez la solution agir pendant toute une nuit. Le lendemain, videz la verseuse, remplissez-la à nouveau avec 1200 ml d'eau et portez à nouveau l'eau à ébullition. Si nécessaire, répétez l'opération.

Séchez ensuite la verseuse en verre soigneusement avec un chiffon doux.

**■ DETARTRAGE DE LA VERSEUSE EN VERRE**

- En cas d'utilisation prolongée ou si l'eau est dure, du tartre peut se déposer dans la verseuse. Une couche blanche de tartre se dépose sur les parois intérieures de la verseuse. Cela risque de réduire les performances de l'appareil et d'entraver le goût de l'eau / du thé.

**Attention :** Si le dépôt de tartre est trop important, cela peut même entraîner une surchauffe de l'appareil et être la cause de dommages irréparables.

- Solis vous recommande de détartrer régulièrement la verseuse (selon la dureté de l'eau, toutefois au moins une fois par mois) avec un mélange à base de SOLIPOL® forte et d'eau. Cette consigne est aussi valable si vous utilisez de l'eau filtrée. Utilisez exclusivement du SOLIPOL® forte (no. d'article 703.01) pour détartrer l'appareil. Les dommages causés par une utilisation d'un produit de détartrage non adapté ne sont pas couverts par la garantie.
- Retirez le panier à thé.
- Ajoutez 400 ml d'eau froide dans la verseuse en verre et mettez l'appareil en marche. Portez l'eau à ébullition avec la fonction de démarrage rapide BOILING.  
Retirez la verseuse du socle de l'appareil. Ouvrez le couvercle avec précaution (attention : vapeur chaude !) et ajoutez 800 ml de SOLIPOL® forte dans la verseuse de manière à ce que la solution de détartrage atteigne le marquage MAX. Prenez soin que la verseuse en verre soit placée sur un plan de travail résistant ou protégé.
- Laissez la solution de détartrage agir pendant env. 30 minutes. Ne pas faire bouillir !
- Versez la solution de détartrage lentement à travers le bec verseur afin de détartrer également cette surface. Éliminez d'éventuels résidus de tartre sur le bec verseur avec un chiffon trempé dans une solution à base de SOLIPOL® forte et d'eau.
- Après le détartrage il est absolument nécessaire de rincer trois fois la verseuse repliée jusqu'au marquage MAX avec de l'eau du robinet fraîche et froide avec la fonction de démarrage rapide BOILING, la porter à l'ébullition et la verser afin d'éliminer tous les restes du détartrant. Laissez l'appareil refroidir à chaque fois que l'eau a été portée à ébullition.

## ▲ **RANGEMENT**

- Si vous n'avez pas besoin de Tea Kettle, débranchez-le, laissez-le entièrement refroidir et sécher.
- Enroulez le cordon dans le rangement prévu à cet effet dans le fond du socle de l'appareil.
- Placez le panier à thé sec dans la verseuse sèche et le couvercle sec dessus.
- Rangez l'appareil refroidi, nettoyé et sec en position verticale, de préférence dans son emballage d'origine. Ne posez rien dessus.



## ▲ SIGNAUX SONORES

Chaque action est accompagnée d'un certain signal sonore. Les différents signaux sonores et leur signification sont indiqués dans le tableau suivant :

Action	Signal sonore
Appareil branché	1 x 2,5 sec.
Programme mis en marche	1 x 0,25 sec.
Programme arrêté manuellement	1 x 2,5 sec.
Température sélectionnée lors de la préparation du thé atteinte	5 x 1 sec.
Rappel que la température sélectionnée a été atteinte (après 120 secondes)	5 x 1 sec.
Durée d'infusion manuellement mise en marche	1 x 2,5 sec.
Fin de la durée d'infusion	1 x 2,5 sec. + 5 x 1 sec.
Rappel que la durée d'infusion est achevée (après 40 secondes)	1 x 2,5 sec. + 5 x 1 sec.
Fin de la phase de maintien au chaud	1 x 2,5 sec. + 5 x 1 sec.
Erreur (error) E1	1 x 8 sec.
Modifications manuelles de la température et de la durée d'infusion sont sauvegardées	1 x 1 sec.
Programme interrompu manuellement avec la touche START	1 x 2,5 sec.
Température sélectionnée avec le programme Heat-up / programme BOILING atteinte	1 x 2,5 sec.

## ▲ DEPANNAGE

Problème	Cause possible et dépannage
L'appareil ne fonctionne pas.	<ul style="list-style-type: none"><li>– Est-ce que l'appareil est branché ?</li><li>– Vérifiez à l'aide d'un autre appareil électrique que la prise est bien alimentée en électricité.</li><li>– Vérifiez que le cordon et la prise de l'appareil ne sont pas endommagés. Si c'est le cas, n'utilisez plus l'appareil et rapportez-le à un service après-vente Solis.</li></ul>
L'appareil ne peut pas être mis en marche.	<ul style="list-style-type: none"><li>– Vérifiez que la verseuse en verre est bien positionnée sur le socle de l'appareil.</li></ul>
Le code erreur « E1 » s'affiche sur l'écran.	<ul style="list-style-type: none"><li>– L'appareil a surchauffé. Débranchez-le et laissez-le refroidir pendant env. 30 minutes. Pendant ce temps ne remplissez jamais la verseuse avec de l'eau froide pour accélérer le processus de refroidissement ! Remettez l'appareil en marche.</li></ul>
La phase 3 (durée d'infusion) ne peut pas être mise en marche après que la phase 2 (mise en place du panier à thé) est achevée.	<ul style="list-style-type: none"><li>– La température actuelle de l'eau est plus élevée que la température programmée. Patientez jusqu'à ce que l'eau ait refroidi au niveau de la température sélectionnée. Remettez alors la phase 3 en marche en appuyant à nouveau sur la touche START.</li></ul>
L'appareil fait beaucoup de bruit pendant la phase de chauffage.	<ul style="list-style-type: none"><li>– L'appareil est entartré. Détartrez l'appareil comme indiqué dans ce mode d'emploi.</li></ul>
La préparation du thé dure plus longtemps que d'habitude.	<ul style="list-style-type: none"><li>– L'appareil est entartré. Détartrez l'appareil comme indiqué dans ce mode d'emploi.</li></ul>

Problème	Cause possible et dépannage
<p><b>La quantité de thé est moins importante que la quantité d'eau remplie.</b></p>	<ul style="list-style-type: none"> <li>- Notez que chaque sorte de thé absorbe une autre quantité d'eau, c'est pourquoi la quantité de thé est moins importante que la quantité d'eau qui a été utilisée. De plus une faible quantité d'eau s'évapore pendant la préparation du thé.</li> </ul>
<p><b>La verseuse en verre et/ou le panier à thé ont pris le goût du thé qui a été utilisé.</b></p>	<ul style="list-style-type: none"> <li>- La verseuse en verre et le panier à thé peuvent prendre le goût du thé lorsque ceux-ci sont particulièrement intenses comme p.ex. le thé à la menthe ou d'autres thés aux fruits ou de tisanes, ce qui peut également les décolorer. Ceci est normal et ce n'est pas un défaut de l'appareil. Nettoyez la verseuse en verre et le panier à thé comme décrit dans le chapitre « Nettoyage ».</li> </ul>
<p><b>Le thé est trop fort ou trop faible.</b></p>	<ul style="list-style-type: none"> <li>- Le goût du thé est très individuel.</li> <li>- Si le thé n'est pas assez fort, augmentez la quantité de feuilles de thé.</li> <li>- Si le thé est trop fort, diminuez la quantité de feuilles de thé ou retirez le panier à thé plus vite de la verseuse après l'infusion.</li> </ul>

## ▲ CARACTERISTIQUES TECHNIQUES

No. de modèle	KE 1305, type 5515
Description du produit	Théière et bouilloire
Tension / fréquence	230-240V~ / 50/60Hz
Puissance	1200 – 1400 watt
Consommation d'énergie en mode de veille	< 0,5 watt
Volume	1,2 litre
Dimensions (l x h x p)	env. 17,5 x 26,0 x 21,5 cm
Poids	env. 1,45 kg

Sous réserve de modifications.

## ▲ CONSOMMABLES

Les consommables suivants sont disponibles pour votre Solis Tea Kettle Digital :

**No. d'article : 703.01 détartrant SOLIPOL® forte  
(bouteille pliable de 1'000 ml)**

Le détartrant SOLIPOL® forte est disponible dans tous les magasins spécialisés bien assortis ou chez Solis of Switzerland SA.

Téléphone : 0848 804 884, téléfax : 0848 804 890

e-mail : [info.ch@solis.com](mailto:info.ch@solis.com) ou [www.solis.ch](http://www.solis.ch) (livraison uniquement en Suisse)

## ▲ ELIMINATION



EU 2002/96/EC

Indications sur l'élimination réglementaire du produit conformément à la directive 2002/96/EC

Après usage, l'appareil ne doit pas être éliminé avec les ordures ménagères normales. Vous devez l'apporter dans un centre local de collecte des déchets ou chez un revendeur qui l'éliminera de façon appropriée. Contrairement à une élimination inappropriée, l'élimination séparée des appareils électriques et électroniques permet d'éviter les éventuelles conséquences négatives sur l'environnement et la santé et autorise la réutilisation et le recyclage des composants, ainsi que des économies d'énergie et de matières premières significatives. Afin d'attirer clairement l'attention sur l'obligation d'élimination réglementaire de l'appareil, celui-ci porte un symbole représentant un conteneur à ordures barré.

Solis of Switzerland SA se réserve le droit d'apporter à tout moment des modifications techniques et de présentation, ainsi que de procéder à des modifications visant à l'amélioration du produit.



**SOLIS HELPLINE:**

**091 802 90 10**

(Uniquement pour clientes et clients en Suisse)

Cet article se distingue par sa longévité et sa fiabilité. Si un dysfonctionnement devait tout de même survenir, appelez-nous tout simplement. Il arrive souvent qu'une panne soit facile à réparer sans difficulté grâce au bon conseil et à la bonne astuce, sans que l'appareil ne doive être envoyé chez un réparateur. Nous vous conseillons et vous aidons volontiers.

Conservez l'emballage d'origine de cet article afin de pouvoir le transporter en cas de besoin.

### **Solis of Switzerland SA**

Solis-Haus • Europastrasse 11 • CH-8152 Glattbrugg-Zurich • Suisse  
Téléphone +41 44 874 64 54 • Téléfax +41 44 874 64 99  
info@solis.ch • www.solis.ch • www.solis.com

## ▲ **NORME DI SICUREZZA IMPORTANTI**

Leggere per cortesia attentamente, prima dell'uso del Suo apparecchio Solis Tea Kettle Digital, questi istruzioni per l'uso, in modo che Lei conosca bene il Suo apparecchio e possa utilizzarlo in modo corretto. Le consigliamo di conservare accuratamente queste istruzioni ed in caso di un passaggio dell'apparecchio, di consegnarle al un nuovo proprietario.

Utilizzando apparecchi elettrici, sono da osservare, per la Sua sicurezza, le seguenti misure di precauzione:

1. Per evitare una scossa elettrica, la base dell'apparecchio, il cavo elettrico, la spina e i contatti elettrici nello fondo della caraffa e sulla base dell'apparecchio non devono venire in contatto con acqua o altri liquidi. Acqua potrebbe penetrare nell'apparecchio e danneggiarlo! Se la base dell'apparecchio, il cavo elettrico, la spina o i contatti elettrici nello fondo della caraffa e sulla base dell'apparecchio dovessero venire a contatto con dei liquidi, estrarre la spina dalla presa indossando guanti di gomma asciutti e non mettere in funzione l'apparecchio se non è stato prima controllato da Solis o un centro autorizzato Solis sulla sua funzione e sicurezza.
2. Anche la caraffe di vetro stessa non deve essere immersa in acqua o altri liquidi e la superficie esterna come il fondo della caraffa devono essere sempre completamente asciutti, prima di essere posizionata sulla base del dispositivo.
3. Non utilizzare mai l'apparecchio o scollegare il cavo di alimentazione con mani o piedi bagnati.
4. Prima di collegare l'apparecchio controllare che i dati della tensione di rete riportati sulla targhetta di identificazione corrispondano a quelli della rete elettrica disponibile.
5. Durante l'uso il dispositivo deve essere posizionato su una superficie insensibile al calore e all'umidità, piana, stabile e asciutta come un tavolo o piano di lavoro. Mantenere sempre una distanza di 20 cm dalle pareti, da tende o oggetti sensibili

al calore o vapore. Si consiglia di non mettere in funzione l'unità sotto a mobili sensibili al calore e al vapore. La stanza deve essere ben ventilata, affinché il vapore possa disperdersi velocemente.

6. Non usare mai il Tea Kettle in prossimità di bordi di tavoli e fare attenzione che sia fuori dalla portata di bambini e di animali domestici affinché l'unità non possa essere tirata giù e venir danneggiata, o che l'acqua bollente possa provocare ustioni.
7. Non lasciare pendere il cavo elettrico dal bordo del tavolo, in modo che non possa essere tirato giù. Fare attenzione che non venga a contatto con superfici bollenti, come ad esempio un fornello o radiatore e con l'apparecchio stesso. Srotolare sempre completamente il cavo di alimentazione prima di collegare la spina di alimentazione alla presa.
8. Proteggere il dispositivo dal gelo. Non lasciare il dispositivo in macchina in inverno. Non collocare mai l'apparecchio o la caraffa di vetro in frigorifero o nel congelatore, ad esempio per preparare tè freddo.
9. Tenere lontano l'apparecchio da gas bollente, forni bollenti od altri apparecchi che emanano calore. Non mettere in funzione il dispositivo in prossimità di liquidi o gas infiammabili o esplosivi. Non utilizzare mai l'apparecchio su superfici umide o bollenti. Non mettere l'apparecchio nelle vicinanze di umidità, calore e fiamme aperte. Mantenere lontano l'apparecchio da parti movibili od apparecchi.
10. Non tirare o trasportare l'apparecchio per il cavo di alimentazione e non appoggiare nulla sul cavo di alimentazione.
11. Noi consigliamo di non utilizzare una prolunga con questo apparecchio. Non inserire la spina in una presa multipla, alla quale sono collegati anche altri dispositivi. Non posizionare l'apparecchio direttamente sotto una presa di corrente.
12. Staccare la spina sempre quando l'apparecchio è fuori uso od incustodito, o quando deve essere pulito. Noi le consigliamo

un interruttore di protezione per guasto corrente (FI-interruttore di sicurezza), per garantire un'ulteriore protezione utilizzando apparecchi elettrici. E' consigliabile utilizzare un interruttore di sicurezza con un nominale di impiego di corrente residua di un massimo di 30 mA. Un consiglio da esperto Lei lo riceve dal Suo elettricista.

13. Non effettuare nessuna variazione all'apparecchio, cavo elettrico, spina od accessorio.
14. **Attenzione:** Le superfici del dispositivo, della caraffa di vetro (incl. la superficie dell'elemento riscaldante nel fondo della caraffa), il coperchio ad anello con coperchio dell'inserito, il filtro per tè e l'acqua / tè nella caraffa diventano molto caldi durante l'ebollizione e rimangono così per qualche tempo dopo lo spegnimento. Non scottatevi.
15. **Per evitare scosse elettriche, non immergere mai la base della caraffa di vetro, la base dell'apparecchio, il cavo di alimentazione o la spina in acqua o mettere a contatto con l'umidità. Non risciacquare mai l'esterno della caraffa di vetro sotto l'acqua corrente. Non maneggiare con il filtro del tè o il coperchio umidi sopra la base dell'apparecchio!**
16. Non afferrare mai l'apparecchio caduto in acqua. Staccare sempre la spina prima di estrarre il dispositivo dall'acqua. Non metterlo in funzione se non è stato prima controllato da Solis o un centro autorizzato Solis sulla sua funzione e sicurezza.
17. Non collocare mai il dispositivo in modo che possa cadere in acqua (ad esempio vicino al lavandino).
18. Posizionare così l'apparecchio che non sia soggetto ai raggi diretti del sole.
19. Non lasciare mai il dispositivo incustodito durante il funzionamento! L'uso improprio può causare lesioni!
20. Non infilare mai oggetti od attrezzi appuntiti od affilati nelle aperture dell'apparecchio. L'apparecchio potrebbe essere danneggiato ed avere il pericolo di scossa elettrica!



21. Non scuotere o trasferire il dispositivo mentre è in funzione.
22. Verificare prima della messa in funzione che la caraffa di vetro sia correttamente posizionata sulla base.
23. Utilizzare il Solis Tea Kettle solo per il riscaldamento dell'acqua e per la preparazione del tè. **Non** è adatto per riscaldare altri liquidi (latte, cioccolata, caffè, etc.).
24. Inserire l'acqua sempre per l'apertura nel coperchio e non per il beccuccio. Per riempire con acqua, sollevare sempre l'apparecchio dalla base.
25. Accendere l'apparecchio solo se si trova abbastanza acqua nella caraffa (fare attenzione al segno più basso 0,5 litri MIN), altrimenti il dispositivo potrebbe essere danneggiato.
26. Se si dovesse trovare troppa poca acqua nella caraffa, o se l'acqua è evaporata, la funzione di protezione da surriscaldamento si attiva e il dispositivo si spegne. In questo caso scollegare il cavo di alimentazione e attendere che l'unità si raffreddi completamente (ca. 30 minuti) prima di riempire la caraffa con acqua fredda. **Attenzione:** Per raffreddare **non** riempire mai acqua fredda nella caraffa, ma attendere sempre fino a quando la caraffa si sia raffreddata da sola.
27. Utilizzare l'apparecchio solo come descritto in questo manuale. Non accendere mai il dispositivo con la caraffa vuota. L'uso improprio può provocare lesioni. Riempire la caraffa sempre solo con acqua fredda e rispettare sempre il contrassegno MAX o MIN all'interno della caraffa.
28. La caraffa di vetro può essere riempita al massimo con 1,2 litri di acqua. Se si inserisce più acqua, l'acqua bollente potrebbe schizzare fuori della caraffa e causare ustioni o danneggiare l'unità. Se, durante l'ebollizione, acqua calda schizza fuori dalla caraffa, spegnere immediatamente l'apparecchio con il tasto START (premere per 2 secondi) e scollegare il cavo di alimentazione. La base dell'apparecchio e le superfici esterne della caraffa con i contatti elettrici devono rimanere asciutti prima, durante e dopo il processo di ebollizione.

29. Utilizzare solo gli accessori inclusi o raccomandati da Solis, un accessorio sbagliato potrebbe danneggiare l'apparecchio.
30. L'apparecchio è concepito soltanto per l'utilizzo domestico e non per un impiego commerciale. Non utilizzare in veicoli o su barche.
31. Il dispositivo non è progettato per uso esterno. Non conservare il dispositivo all'aperto o in ambienti con elevata umidità.
32. Controllare il Tea Kettle prima di ogni utilizzo.
33. Per evitare una scossa elettrica, non utilizzare l'apparecchio quando il cavo elettrico o la spina sono danneggiati o l'apparecchio presenta ulteriori disturbi, sia caduto od altrimenti danneggiato. Non effettuare mai da soli riparazioni, ma portare l'apparecchio presso Solis o presso un punto di servizio autorizzato Solis, per esaminarlo, ripararlo o per essere messo in funzione meccanicamente od elettricamente.
34. Persone le cui capacità fisiche, sensoriali o mentali siano ridotte o persone inesperte così come bambini non devono utilizzare l'apparecchio, a meno che esse abbiano potuto beneficiare, attraverso l'intermediazione di una persona responsabile della loro sicurezza, di istruzioni riguardanti l'uso dell'apparecchio. Inoltre, devono aver capito esattamente i possibili pericoli e come il dispositivo possa essere utilizzato in modo sicuro. Pulizia e manutenzione dell'apparecchio non devono essere eseguiti da bambini senza sorveglianza. Il dispositivo non deve essere in alcun caso utilizzato o pulito da bambini sotto gli 8 anni.
35. Tenere sempre l'unità e il cavo di alimentazione fuori dalla portata dei bambini.
36. I bambini non possono pulire l'apparecchio, a meno che non sono sorvegliati da un adulto responsabile della loro sicurezza.
37. Assicurarsi che i bambini non giochino con il Tea Kettle. Tenere il materiale d'imballaggio, in particolare i sacchetti di plastica, lontani dalla portata di bambini. Pericolo di soffocamento!

38. Durante l'utilizzo tenere l'unità lontana dai bambini – l'acqua nella caraffa è calda! Dal momento che anche la caraffa di vetro è calda, sollevarla solo per l'impugnatura.
39. Durante i processi di riscaldamento e di infusione e durante l'inserimento del filtro, non scollegare o sollevare la caraffa di vetro della base dell'apparecchio. Se si dovesse sollevare la caraffa, l'unità ritorna alla modalità di funzionamento e deve essere nuovamente impostata e/o avviata.
40. Non tirare il cavo di alimentazione durante il riscaldamento dell'acqua. Riportare sempre prima il dispositivo nella modalità di funzionamento premendo il tasto START (premere il tasto per 2 secondi).
41. Evitare il contatto con il vapore caldo che può fuoriuscire dal beccuccio durante o anche dopo il termine del processo di ebollizione. Versare l'acqua calda / il tè caldo sempre lentamente e con attenzione dal beccuccio, per evitare che l'acqua calda / il tè caldo schizzi fuori e scotti qualcuno.
42. Durante la bollitura tenere il coperchio sempre chiuso. Quando la temperatura dell'acqua impostata è stata raggiunta e il filtro per tè deve essere inserito nella caraffa, il coperchio grigio dell'inserito deve naturalmente essere rimosso. Dato che durante l'apertura potrebbe fuoriuscire vapore caldo, è necessario utilizzare un guanto da cucina o un panno per la rimozione del coperchio grigio dell'inserito e non tenere il viso e le parti del corpo direttamente sopra all'apertura della caraffa. Lo stesso vale quando si estrae il filtro del tè passato il tempo di infusione. Non rimuovere mai il coperchio ad anello durante l'uso o quando il dispositivo si raffredda!
43. L'acqua calda o tè possono essere serviti solo attraverso il beccuccio. Il coperchio deve rimanere chiuso.
44. Prestare particolare attenzione quando si solleva o si trasporta la caraffa piena di acqua calda / tè caldo.

45. La caraffa deve sempre essere raffreddata prima di riempirla con acqua fresca fredda. Versare nella caraffa raffreddata solo acqua di rubinetto fredda, ma non ghiacciata. Lasciate sempre raffreddare l'apparecchio tra due fasi di bollitura o di riscaldamento.
46. Non utilizzare il dispositivo con un timer o un telecomando.
47. Utilizzare con questo dispositivo solo la caraffa con coperchio in dotazione, non utilizzare la caraffa con un altro dispositivo e non posizionare la caraffa su una piastra calda. Accessori non corretti possono provocare scosse elettriche, incendi o lesioni personali, nonché danni al dispositivo stesso!
48. La caraffa è di vetro e potrebbe rompersi se viene usato o trattata incautamente. Non mettere mai in funzione l'unità con una caraffa di vetro danneggiata.
49. Non inserire mai le foglie di tè direttamente nella caraffa di vetro, ma sempre nel filtro per tè.
50. Durante il riscaldamento e la fase di infusione, il coperchio deve sempre rimanere chiuso. Non collocare nulla sul coperchio. Non coprire l'unità durante il funzionamento, lo spazio sopra l'apparecchio deve rimanere sempre libero.
51. Prima di spostare o pulire il dispositivo, spegnerlo sempre con il tasto START (tenere premuto il tasto per 2 secondi). Quindi, scollegare il cavo di alimentazione dalla presa e attendere finché l'apparecchio vuoto si sia completamente raffreddato. Anche quando il dispositivo non è in funzione, scollegare il cavo di alimentazione.
52. Dopo ogni utilizzo, staccare la spina dalla presa. Solo in questo modo l'apparecchio può venir spento del tutto.
53. Tenere pulito l'apparecchio. Prima della pulizia e del deposito, spegnere sempre il dispositivo, staccare la spina e lasciarlo raffreddare del tutto. Osservare a riguardo le istruzioni nella sezione "Pulizia e cura" a pagina 96 di questo manuale.

54. Per la pulizia utilizzare solo detergente delicato e un panno. Detergenti e solventi aggressivi o materiali abrasivi possono danneggiare la superficie.
55. Prima della prima messa in funzione, rimuovere tutti i materiali di imballaggio e adesivi o etichette, pulire l'interno della caraffa e sciacquare il coperchio. Si prega di consultare a riguardo la sezione „Prima del prima messa in funzione“ a pagina 84 di questo manuale.

## ▲ DESCRIZIONE DEL DISPOSITIVO



- A Piccolo coperchio grigio dell'inserto
- B Filtro per tè in acciaio inox con manico, che può essere inserito nel coperchio e chiuso con il piccolo coperchio dell'inserto
- C Coperchio principale (coperchio ad anello) con guarnizione in gomma, nel quale può essere inserito e chiuso il piccolo coperchio dell'inserto. Grazie alla linguetta di plastica sul coperchio ad anello questo può essere facilmente rimosso dalla caraffa di vetro.
- D Caraffa di vetro resistente al calore con beccuccio e una capacità di 1,2 litri; nella base: il sensore di temperatura
- E Indicatore del livello d'acqua con il segno MIN e MAX
- F Impugnatura termo-isolata della caraffa di vetro
- G Pannello di controllo con tasti funzione e display LCD
- H Elemento di riscaldamento, rivestito e potente con 1200 – 1400 Watt con autospegnimento e protezione di surriscaldamento
- I Base dell'apparecchio con avvolgicavo sul fondo

## ▲ IL DISPLAY ED I TASTI DI FUNZIONE SUL PANNELLO DI CONTROLLO



### I TASTI DI FUNZIONE

- a Tasto TIME/TEMP per cambiare dalla visualizzazione della temperatura dell'acqua alla visualizzazione del periodo di infusione; l'impostazione che si illumina può essere modificata o reimpostata utilizzando i tasti freccia
- b Tasto BOILING per il riscaldamento dell'acqua a 100°C (tasto di avvio rapido per la funzione classica di bollitore)
- c Tasto di selezione ▼ per diminuire la temperatura dell'acqua o il tempo d'infusione
- d Tasto di selezione ▲ per aumentare la temperatura dell'acqua o il tempo d'infusione
- e Tasto START per avviare un programma selezionato o per avviare la fase successiva; premendo il tasto START per 2 secondi il dispositivo ritorna alla modalità operativa.
- f Tasto MENU per selezionare uno dei 6 programmi (sono disponibili 5 programmi per tè e un programma di riscaldamento)



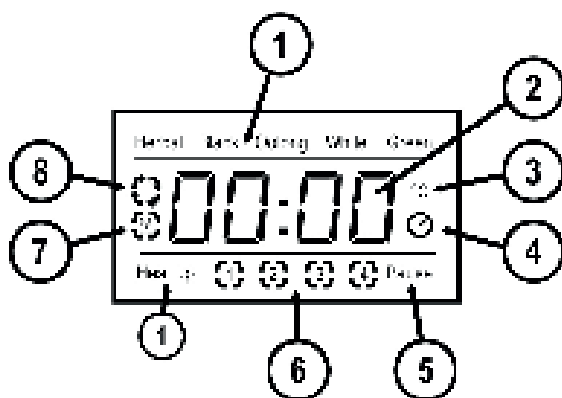

## IL DISPLAY

- 1 Visualizzazione del programma tè o di riscaldamento selezionato
- 2 Visualizzazione della temperatura o del tempo
- 3 Simbolo per visualizzazione della temperatura (impostata o attualmente rilevata)
- 4 Simbolo per visualizzazione del tempo (tempo di infusione, tempo di attesa o tempo di mantenimento del calore)
- 5 Visualizzazione "Pause" (apparecchio in modalità di attesa)
- 6 Fase del programma durante la preparazione del tè:  
 Fase 1: Riscaldamento dell'acqua  
 Fase 2: Inserimento del filtro per tè  
 Fase 3: Attivazione della durata di infusione  
 Fase 4: La funzione di mantenimento del calore si attiva
- 7 Simbolo per "Bollire l'acqua con il tasto di avvio rapido"
- 8 Simbolo per "Dispositivo attivato"

**Importante:** Rimuovere la pellicola protettiva dal display!

## ▲ APERTURA E CHIUSURA DEL COPERCHIO DELL'INSERTO

- Per riempire l'acqua è possibile sollevare l'intero coperchio, o rimuovere semplicemente il piccolo coperchio grigio dell'inserto. Per inserire o rimuovere il filtro per tè è necessario rimuovere o riinserire solo il coperchio dell'inserto.

### ■ RIMUOVERE IL COPERCHIO DELL'INSERTO

- Girare il coperchio dell'inserto in modo che la linea bianca sul coperchio sia allineata alla linea bianca "OPEN" sul coperchio ad anello: è possibile rimuovere il coperchio dell'inserto.



### ■ CHIUDERE IL COPERCHIO DELL'INSERTO

- Girare il coperchio dell'inserto in modo che la linea bianca sul coperchio sia allineata alla linea bianca "CLOSE" sul coperchio ad anello: il coperchio dell'inserto è chiuso.



### ■ CHIUSURA DEL COPERCHIO DELL'INSERTO CON FILTRO PER TÈ INSERITO

- Quando il filtro per tè è inserito nella caraffa, è possibile chiudere il coperchio dell'inserto come descritto sopra.
- Il manico del filtro per tè deve essere appoggiato nella cavità sul coperchio ad anello.



## ▲ SELEZIONE PROGRAMMA, TEMPERATURA DI PREPARAZIONE, DURATA DI INFUSIONE

- L'elettronica incorporata rende possibile la scelta tra 6 diversi programmi: 5 programmi per diversi tipi di tè con temperature di preparazione e durata di infusione pre-programmati come anche una funzione di riscaldamento con scelta della temperatura.
- In aggiunta, tutti i parametri pre-programmati possono anche essere individualmente modificati e salvati in base alle proprie preferenze personali.

Programma	Nel display appare	Tipo di tè / funzione	Temperatura di preparazione *	Durata di infusione **
1	Herbal/100°C	Tisane	100°C	6 minuti
2	Black/100°C	Tè nero	100°C	3 minuti
3	Oolong/90°C	Tè blu	90°C	3 minuti
4	White/80°C	Tè bianco	80°C	3 minuti
5	Green/70°C	Tè verde	70°C	3 minuti
6	Heat up/100°C	Funzione di riscaldamento	100°C	

\* La temperatura di preparazione può essere personalizzata e lo memorizza tra i 50°C e 100°C in incrementi di 5°C.

\*\* La durata di infusione può essere personalizzata e lo memorizza tra i 30 secondi e 10 minuti in incrementi di 30 secondi.

## ■ FUNZIONE DI MANTENIMENTO DEL CALORE

- Il dispositivo è dotato di una funzione di mantenimento del calore di 30 minuti. La temperatura di mantenimento del calore dipende dalla temperatura di preparazione iniziale e si avvia automaticamente dopo ogni programma di preparazione tè (non per le funzioni "Heat up" e "Boiling").

Temperatura di preparazione	50°C	55°C	60°C	70°C	75°C
Temperatura di mantenimento del calore	ca. 50°C	ca. 55°C	ca. 60°C	ca. 70°C	ca. 75°C

Temperatura di preparazione	80°C	85°C	90°C	95°C	100°C
Temperatura di mantenimento del calore	ca. 80°C	ca. 85°C	ca. 90°C	ca. 90°C	ca. 90°C

## ▲ **PRIMA DELLA PRIMA MESSA IN FUNZIONE: PULIZIA DELLA CARAFFA DI VETRO, DEL FILTRO PER TÈ E DEL COPERCHIO**

Prima della prima messa in funzione la caraffa deve essere pulita e gli accessori lavati. Procedere come segue:

- Rimuovere sia i coperchi che il filtro. A tale scopo, ruotare il coperchio dell'inserito in modo che la linea bianca sul coperchio sia allineata alla linea bianca "OPEN" sul coperchio ad anello. Quindi è possibile rimuovere il piccolo coperchio dell'inserito. Estrarre il filtro e rimuovere il coperchio ad anello tirando la linguetta di plastica sopra il manico.
- Pulire la caraffa di vetro dentro e fuori così come la base dell'apparecchio con un panno morbido, leggermente umido e, in seguito, asciugare il tutto.
- Pulire il coperchio dell'inserito, il coperchio ad anello e il filtro per tè in acqua calda e sapone con un panno morbido, risciacquare il tutto con acqua pulita e asciugare accuratamente tutte le parti. **Non inserire né la base dell'apparecchio né la caraffa di vetro o le parti a essi correlati in lavastoviglie.**
- Riempire la caraffa con acqua corrente fredda fino al segno MAX nel indicatore del livello dell'acqua.

**Attenzione:** Il segno MAX nella caraffa non deve mai essere superato, in caso contrario l'acqua bollente può fuoriuscire! La capacità massima è di 1200 ml. Allo stesso modo, il livello non deve mai scendere sotto al segno MIN (500 ml), altrimenti la protezione termica viene attivata e il dispositivo si spegne.

- Riposizionare il coperchio ad anello sulla caraffa, premere il coperchio saldamente sul recipiente fino a che la guarnizione di gomma e il coperchio chiudono completamente.
- Poi posizionare il coperchio dell'inserito sul coperchio ad anello, in modo che la linea sul coperchio dell'inserito si trovi in corrispondenza alla linea "OPEN" sul coperchio ad anello. Quindi, avvitare il coperchio dell'inserito in senso orario finché la linea bianca sul coperchio sia allineata alla linea bianca "CLOSE" sul coperchio ad anello.
- Se necessario, asciugare la parte esterna della caraffa di vetro come anche il fondo della caraffa. Posizionare la caraffa sulla base dell'apparecchio asciutta.
- Inserire la spina di alimentazione in una presa adeguata, il cavo di alimentazione deve essere completamente srotolato.
- Premere il tasto BOILING, il display si illumina e l'acqua viene riscaldata fino a 100°C.

- Attendere fino a quando l'acqua arriva a bollore. La fine del processo di ebollizione è indicata da un segnale acustico ripetuto 6 volte e dalla visualizzazione di "100" sul display, dopo di che l'unità si spegne automaticamente.
- Versare attentamente l'acqua per il beccuccio tenendo il coperchio chiuso.
- Lasciare raffreddare l'apparecchio e riempirlo di nuovo con acqua fredda. A questo fine è sufficiente se si rimuove solo il coperchio dell'inserito.
- Ripetere il processo di ebollizione ancora una volta e in seguito svuotare nuovamente la caraffa.
- Ora il dispositivo è pronto per la messa in funzione.

## ▲ MESSA IN FUNZIONE

Si prega di notare:

- Le superfici contrassegnate con l'icona  diventano molto calde durante l'ebollizione e rimangono tali per un po' di tempo. Ciò riguarda la caraffa di vetro, il coperchio con il piccolo coperchio dell'inserito grigio, il filtro per tè e naturalmente l'acqua/tè nella caraffa. Fare particolarmente attenzione quando si apre il coperchio dell'inserito per inserire il filtro per tè, usare guanti da cucina o un panno.
- Non riempire troppo la caraffa di vetro! Osservare il segno MAX, altrimenti potrebbe fuoriuscire l'acqua bollente.
- Assicurarsi che la base dell'apparecchio, il cavo di alimentazione, la spina ed i lati esterni e il fondo della caraffa di vetro non vengano mai a contatto con acqua.

### ■ PASSO 1:

#### **RIEMPIRE LA CARAFFA DI VETRO CON ACQUA DEL RUBINETTO FREDDA**

- Rimuovere entrambi i coperchi o solo il coperchio dell'inserito dalla caraffa e riempire la caraffa con acqua del rubinetto fredda (non acqua ghiacciata), almeno fino alla segno MIN. Non superare il segno MAX.
- Il filtro per tè non deve ancora venire inserito nella caraffa.
- Chiudere la caraffa con il coperchio. Il coperchio ad anello deve essere ben fissato sul bordo della caraffa, la linea sul coperchio dell'inserito deve essere allineata prima alla posizione "OPEN" e poi "CLOSE".
- Se necessario, asciugare la parte esterna della caraffa di vetro come anche il fondo della caraffa. Posizionare la caraffa sulla base dell'apparecchio asciutta.

## ■ PASSO 2: COLLEGARE IL DISPOSITIVO ALLA CORRENTE ELETTRICA

- Inserire la spina di alimentazione in una presa adeguata, il cavo di alimentazione deve essere completamente srotolato.
- L'apparecchio passa alla modalità di funzionamento, viene emesso un segnale acustico e nel display appare programma 1 „Herbal“.

**Attenzione** : Se non viene premuto nessun tasto entro il successivo minuto, l'unità passa in modalità standby e il display si spegne. In questo caso, basta sollevare la caraffa di vetro e separarla dalla base, il display visualizza nuovamente „Herbal“ e il dispositivo passa alla modalità di funzionamento. Riposizionare la caraffa sulla base.

### NOTA

**Modalità di funzionamento** significa ritornare o al programma 1 „Herbal“ (il primo tipo di tè nei programmi) o al programma precedente, quando si solleva la caraffa di vetro mentre un programma è in funzione e la si separa dalla base dell'unità.

**Modalità standby** significa che il dispositivo è collegato alla rete elettrica, ma non viene premuto nessun tasto per più di 1 minuto (se nessun programma è attivo), e il dispositivo quindi passa alla modalità di risparmio energetico. Anche dopo il completamento della funzione di mantenimento del calore, il dispositivo passa, dopo 1 minuto, in modalità standby. Durante la modalità standby il display è scuro e senza visualizzazioni.

**Nota:** Se l'unità si trova in modalità standby, è possibile riportarla nella modalità di funzionamento premendo brevemente un tasto o sollevando e riappoggiando la caraffa di vetro sulla base.

# ▲ PREPARAZIONE DEL TÈ

## ■ 1. SELEZIONE DEL PROGRAMMA / DELLA FUNZIONE

**Nota:** Se l'unità si trova in modalità standby, è possibile riportarla nella modalità di funzionamento premendo brevemente un tasto o sollevando e riappoggiando la caraffa di vetro sulla base.

- Il display visualizza il programma 1 „Herbal“ per tisane.
- Premere il tasto MENU per scegliere tra i diversi programmi.



Pro-gramma	Nel display appare	Tipo di tè/funzione	Temperatura di preparazione	Durata di infusione
1	Herbal/100°C	Tisane	100°C	6 minuti
2	Black/100°C	Tè nero	100°C	3 minuti
3	Oolong/90°C	Tè blu	90°C	3 minuti
4	White/80°C	Tè bianco	80°C	3 minuti
5	Green/70°C	Tè verde	70°C	3 minuti
6	Heat up/100°C	Funzione di riscaldamento	100°C	

**Nota:** Questo Tea Kettle non è tarato per l'uso commerciale o scientifico. Le temperature possono variare di +/- 5° Celsius, le quali però si trovano nella gamma ottimale per la preparazione di tutti i tè.

- Premendo il tasto TIME/TEMP, il display cambia dalla visualizzazione della temperatura dell'acqua alla visualizzazione della durata di infusione del programma selezionato.



- Dopo 4 secondi, il display ritorna alla visualizzazione della temperatura dell'acqua.

### **SE NECESSARIO MODIFICARE LA TEMPERATURA DI PREPARAZIONE E LA DURATA DI INFUSIONE**

#### **a) Impostazione della temperatura di preparazione del tè (temperatura dell'acqua)**

- Appena la temperatura dell'acqua appare nel display è possibile modificarla verso l'alto o basso premendo i tasti di selezione ▼ o ▲ fino a quando appare la temperatura desiderata.
- È possibile un'impostazione della temperatura in intervalli di 5°C da 50°C a 100°C.

#### **b) Impostazione della durata di infusione**

- Premere il tasto TIME/TEMP, in modo da visualizzare nel display la durata di infusione. Ora è possibile modificare la durata di infusione.
- Premere i tasti di selezione ▼ o ▲ in modo da accorciare o allungare la durata di infusione. Premere ripetutamente fino a quando la durata desiderata appare nel display.
- È possibile un'impostazione della durata di infusione in intervalli di 30 secondi da 30 secondi a 10 minuti.

#### **c) Funzione di memoria per temperatura di preparazione del tè e durata di infusione.**

- Se volete salvare le impostazioni per ogni programma, in modo che vengano impostati automaticamente in futuro, premere dopo ogni impostazione per almeno 2 secondi il tasto TIME/TEMP. Un segnale acustico indica che la programmazione ha avuto luogo.



## ■ 2. AVVIO

- Una volta completato tutte le impostazioni, premere il tasto START e il programma del tè inizia, un breve segnale acustico risuona.

## ■ 3. LE 4 FASI DI OGNI PROGRAMMA DEL TÈ

- **Nota:** Ogni preparazione del tè si compone di 4 fasi. La funzione di riscaldamento „Heat up“, tuttavia, consiste in una sola fase.

### Fase (1): Riscaldamento dell'acqua

**Nota:** Se durante questa fase la caraffa di vetro viene separata dalla base dell'apparecchio, il dispositivo si arresta e ritorna alla modalità di funzionamento.



*Le figure mostrano le visualizzazioni sul display*

- L'acqua viene riscaldata alla temperatura individualmente impostata o pre-programmata.
- Raggiunti i 30°C viene visualizzata nel display la temperatura corrente dell'acqua e il suo incremento in intervalli di 5°C.
- Al termine della fase 1, risuona 5 volte un segnale acustico, indicando che la temperatura dell'acqua desiderata è raggiunta. Se non si procede immediatamente con la fase 2, e come descritto in seguito non si preme il tasto START per la fase 3, dopo 120 secondi risuonerà come promemoria 5 volte un segnale acustico.

### Fase (2): Inserire il filtro per tè

- **Nota:** Se durante questa fase la caraffa di vetro viene separata dalla base dell'apparecchio, il dispositivo si arresta e ritorna alla modalità di funzionamento.

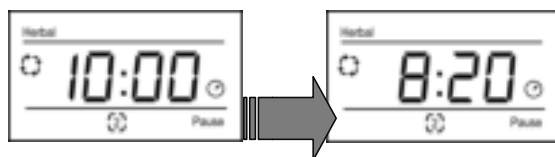

*Le figure mostrano le visualizzazioni sul display*

- All'inizio della fase 2 nel display appare "10:00": Si hanno ora 10 minuti per inserire il filtro per tè nella caraffa di vetro e attivare la durata di infusione. Il tempo viene contato alla rovescia in secondi.
- Riempire il filtro asciutto con il tè sfuso o le foglie di tè del tipo desiderato. La quantità di tè dipende dalla vostra preferenza personale. Regolare la quantità di tè in ogni caso alla quantità di acqua. Vedi a riguardo i nostri "Suggerimenti per la preparazione di tè" a pagina 93 di questo manuale.
- Girare il coperchio dell'inserito in senso antiorario a sinistra (linea su "OPEN") e sollevare il piccolo coperchio. **Attenzione:** Vapore caldo fuoriesce e il coperchio dell'inserito è caldo, utilizzare quindi guanti da cucina o un panno e tenere il viso lontano dall'apertura del coperchio! Inoltre, non toccare il coperchio ad anello, quando si inserisce il filtro per tè.
- Immergere il filtro nella caraffa e quindi in acqua. Il manico del filtro per tè deve trovarsi nella cavità sul coperchio ad anello.
- Ora è possibile chiudere saldamente il coperchio con il coperchio dell'inserito, ruotare il piccolo coperchio in senso orario verso destra, in modo che la linea sul coperchio dell'inserito è di nuovo allineata a "CLOSE" sul coperchio ad anello.

**Importante:** Come descritto nella successiva fase 3, è necessario attivare in ogni caso la fase durata di infusione premendo il tasto START, altrimenti il programma viene annullato e l'unità ritorna alla modalità di funzionamento.

**⚠ Attenzione:** Ricordate che il coperchio è caldo e che vapore caldo fuoriesce quando si solleva il coperchio. Usare un panno o guanti da cucina!

### Fase (3): Attivazione della durata di infusione

- **Nota:** Se durante questa fase la caraffa di vetro viene separata della base dell'apparecchio, il dispositivo si arresta e ritorna alla modalità di funzionamento.



*Le figure mostrano le visualizzazioni sul display*

- Premere il tasto START per attivare la durata di infusione, un segnale acustico risuona e la durata di infusione di attiva.
- Il display visualizza il conto alla rovescia del tempo rimanente.
- L'acqua viene mantenuta a una temperatura costante durante la durata di infusione e quindi, a questo scopo, anche riscaldata in brevi fasi.

- Una volta che la durata di infusione è completata, risuona 6 volte un segnale acustico il quale viene ripetuto nuovamente dopo 40 secondi.

**Attenzione:** Per avviare la fase di infusione, deve venir premuto il tasto **START!**

#### **Rimuovere il filtro per tè dalla caraffa:**

- Una volta che il tempo di infusione è completato, il filtro deve essere rimosso dalla caraffa, affinché il tè non diventi troppo forte. Per fare ciò la caraffa deve rimanere sulla base dell'apparecchio.
- Aprire il coperchio dell'inserito (girare il coperchio a sinistra nella posizione "OPEN") e rimuovere con attenzione il filtro per tè dal tè aiutandosi con il manico del filtro. Assicurarsi che durante questa operazione acqua non cada sulla caraffa o sulla base dell'apparecchio.
- Quindi chiudere nuovamente il coperchio dell'inserito (girare il coperchio a destra nella posizione "CLOSE").

**⚠ Attenzione:** Ricordate che il coperchio è caldo e che vapore caldo fuoriesce quando si solleva il coperchio. Usare un panno o guanti da cucina!

**⚠ Avvertenza:** Anche il filtro per tè è caldo! Le gocce calde dal filtro possono scottarvi!

#### **Suggerimenti:**

- Utilizzare una piccola piatto per trasportare il filtro dalla caraffa al lavandino o cestino dei rifiuti. Assicurarsi che le gocce formatesi sul filtro o sul coperchio dell'inserito non cadano sulla base dell'apparecchio o sulla parte esterna della caraffa.
- Se si volesse lasciare il tè in infusione più a lungo, semplicemente lasciare il filtro per tè nella caraffa all'inizio della fase di mantenimento del calore.

#### **Fase (4): La funzione di mantenimento del calore si attiva**

- **Nota:** Se non avete bisogno della funzione di mantenimento del calore, è possibile spegnerlo in qualsiasi momento premendo il tasto **START** (premere il tasto per 2 secondi), l'unità ritorna alla modalità di funzionamento. O scollegare il cavo di alimentazione, il dispositivo si spegnerà completamente.
- Dopo il completamento del tempo di infusione di un programma di tè, il dispositivo passa automaticamente per 30 minuti nella funzione di mantenimento del calore.

- Nel display il tempo di mantenimento del calore viene contato verso l'alto.

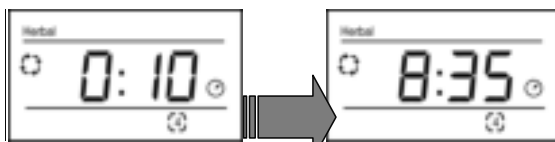

Sollevare la caraffa dalla base dell'apparecchio durante la fase di mantenimento del calore:

- Se si separa la caraffa dalla base dell'apparecchio durante la fase di mantenimento del calore, il tempo rimanente sul display viene messo in pausa.

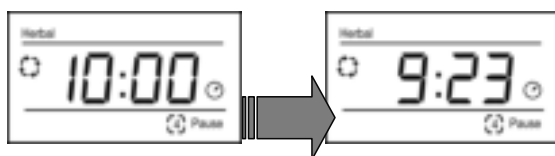

- Nel momento in cui si solleva la caraffa dalla base, rimangono 10 minuti per posizionare la caraffa di nuovo sulla base. Per questo motivo, nel momento in cui si solleva la caraffa, nel display appare "10:00" e inizia il conto alla rovescia. Se in questi 10 minuti la caraffa non viene riposizionata sulla base, la funzione di mantenimento del calore si arresta e l'unità torna alla modalità di funzionamento.
- Se la caraffa viene posizionata di nuovo sulla base dell'apparecchio entro i 10 minuti, è necessario premere il tasto START per riattivare la funzione di mantenimento del calore.



**Attenzione:** La funzione di mantenimento del calore non si attiva automaticamente quando si posiziona la caraffa di nuovo sulla base. È necessario premere il tasto START, affinché la funzione di mantenimento del calore si attivi nuovamente.

- Una volta che sono passati i 30 minuti della fase di mantenimento del calore, risuona per 6 volte un segnale acustico e l'unità ritorna nella modalità standby (il display si spegne).

## ■ SUGGERIMENTI PER LA PREPARAZIONE DEL TÈ

- Il dosaggio e la quantità di foglie di tè utilizzate dipende dal vostro gusto personale. Fondamentalmente si prevedono dai 2 ai 3 gr. di foglie di tè per 200 ml di acqua, cioè, circa 1 cucchiaino ben colmato per ogni tazza.
- La qualità dell'acqua ha una grande influenza sul gusto del tè. Si consiglia di utilizzare acqua filtrata.
- Foglie di tè molto piccole assorbono l'acqua più velocemente delle foglie grandi, il tannino quindi viene distribuito più veloce nell'acqua. Durante un tempo di infusione prolungato, il tè preparato con foglie piccole diventa più forte più velocemente (o, eventualmente, amaro).
- Se la quantità di acqua è pari o leggermente superiore ai 500 ml, è necessario assicurarsi che le foglie di tè nel filtro sono completamente coperti dall'acqua. Se necessario spingere le foglie nel filtro verso il basso aiutandosi con un cucchiaino.
- È inoltre possibile utilizzare anche foglie essiccate da soli o foglie di tè fresche nel filtro per tè, oppure una bustina di tè. È però fondamentale, che tutti i tipi di tè vengano inseriti nel filtro per tè, non inserire bustine di tè o foglie di tè direttamente nella caraffa di vetro.

## ▲ PORTARE L'ACQUA A UNA DETERMINATA TEMPERATURA (PROGRAMMA 6)

Con il programma 6 "Heat up" è possibile riscaldare acqua ad una temperatura compresa tra i 50°C e i 100°C. La temperatura è regolabile in intervalli di 5°C.

- Posizionare la caraffa riempita d'acqua senza filtro per tè sulla base dell'apparecchio. La superficie esterna della caraffa e la base dell'apparecchio devono essere asciutti, il coperchio deve essere chiuso.
- Collegare il cavo di alimentazione ad una presa, nel display appare "Herbal 100°C".
- Premere cinque volte il tasto MENU fino a quando nel display appare "Heat up 100°C". Se si vuole riscaldare l'acqua a 100°C, premere il tasto START. Risuona un breve segnale acustico, l'unità si attiva.
- Se si volesse impostare una temperatura diversa, premere i tasti di selezione ▼ o ▲, finché la temperatura desiderata viene visualizzata nel display. Avviare la funzione di riscaldamento premendo il tasto START. Risuona un breve segnale acustico, l'unità si attiva.
- Quando la temperatura dell'acqua raggiunge i 30°C, ciò viene visualizzato nel display. Il riscaldamento supplementare può essere osservato nel display in intervalli di 5°C.

- Una volta che l'acqua ha raggiunto la temperatura impostata, risuona per 6 volte un segnale acustico, il dispositivo si spegne automaticamente e dopo un minuto passa in modalità standby.

**Attenzione:** Durante il riscaldamento dell'acqua, il coperchio deve rimanere sempre chiuso.

**Nota:** La funzione di mantenimento del calore non viene attivata con il programma "Heat up"!

## ▲ BOLLITORE CLASSICO: FUNZIONE DI AVVIO RAPIDO (BOILING)

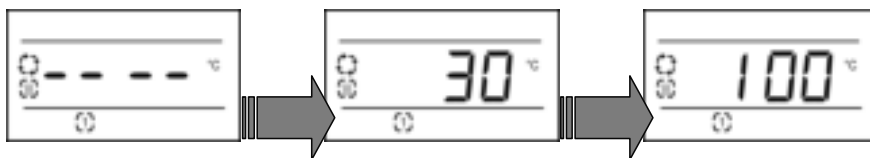

L'unità ha una funzione di avvio rapido per portare l'acqua in un tempo molto breve a 100°C.

Per la funzione di bollitore non ci sono impostazioni predefinite.

- Posizionare la caraffa riempita d'acqua senza filtro per tè sulla base dell'apparecchio. La superficie esterna della caraffa e la base dell'apparecchio devono essere asciutti, il coperchio deve essere chiuso.
- Collegare il cavo di alimentazione ad una presa, nel display appare „Herbal 100°C“.
- Per avviare il bollitore, è sufficiente premere il tasto BOILING.
- Risuona un breve segnale acustico, l'unità inizia con il riscaldamento.
- Quando la temperatura dell'acqua raggiunge i 30°C, ciò viene visualizzato nel display. Il riscaldamento supplementare può essere osservato nel display in intervalli di 5°C.
- Una volta che l'acqua ha raggiunto il punto di ebollizione, risuona per 6 volte un segnale acustico, il dispositivo passa alla modalità di funzionamento e nel display appare nuovamente il programma 1 "Herbal".

**Attenzione:** Durante l'uso come bollitore classico, il coperchio deve rimanere sempre chiuso.

**Nota:** La funzione di mantenimento del calore non viene attivata con il programma di bollitore BOILING.

## ▲ **SPEGNERE IL DISPOSITIVO**

- Ogni programma e ogni funzione può essere interrotta in qualsiasi momento. A questo scopo, è possibile premere il tasto START per 2 secondi per portare l'unità alla modalità di funzionamento.
- Per spegnere il dispositivo, premere il tasto START per 2 secondi per portare l'unità alla modalità di funzionamento e poi tirare il cavo di alimentazione e scollegare così completamente l'apparecchio dalla rete elettrica.
- Dopo ogni utilizzo, la spina deve essere tirata, affinché il dispositivo venga completamente scollegato dalla rete elettrica e spento.

### **PROTEZIONE DA SURRISCALDAMENTO**

Se il dispositivo si dovesse surriscaldare, per esempio, per assenza o troppo poca acqua nella caraffa o se l'acqua è già evaporata, l'apparecchio si spegne automaticamente. In questo caso, staccare la spina e lasciare raffreddare completamente l'unità per circa 30 minuti prima di rimetterla in funzione. I tasti possono essere presi in funzione solo dopo che il dispositivo si è raffreddato a sufficienza. Non tentare mai di raffreddare l'apparecchio versando acqua fredda nella caraffa! Lasciate sempre raffreddare l'apparecchio tra i due fasi di riscaldamento!

## ▲ **BUONO A SAPERSI**

1. Non riempire mai la caraffa superando il segno MAX, altrimenti l'acqua potrebbe schizzare fuori dalla caraffa durante il processo di ebollizione e causare gravi ustioni o scosse elettriche!
2. La caraffa tiene, riempita fino al segno MAX, 1,2 litri di acqua.
3. Non versare troppa poca acqua nella caraffa. Il contrassegno più basso MIN (500 ml) deve venire sempre superato, altrimenti si attiva la funzione anti-surriscaldamento e il dispositivo si spegne.
4. Controllare sempre che il coperchio sia ben chiuso e ingranato, prima di collegare il cavo di alimentazione alla presa di corrente.
5. Asciugare le superfici esterne della caraffa inclusa il fondo della caraffa come anche la base dell'apparecchio prima di collegare il cavo di alimentazione.
6. È possibile spegnere in qualsiasi momento il corso di ogni programma premendo il tasto START per 2 secondi.
7. Se si dovesse trovare troppa poca acqua nella caraffa o l'acqua dovesse essere evaporata e la funzione anti-surriscaldamento si è attivata, staccare la spina e

lasciare raffreddare completamente il dispositivo per circa 30 minuti, prima di versare nuovamente acqua nella caraffa.

8. Se si utilizza la funzione di avvio rapido per bollire l'acqua o la funzione di riscaldamento, non aprire mai il coperchio, in quanto acqua calda potrebbe schizzare fuori dalla caraffa. Se si vuole aprire il coperchio per, ad esempio, aggiungere acqua fredda, scolare prima l'acqua calda residua per il beccuccio tenendo il coperchio chiuso.
9. Poiché durante il processo di bollitura il vapore deve poter sfuggire, il beccuccio è sempre aperto. Acqua può quindi fuoriuscire se la caraffa piena viene inclinata o stesa a lato. Pertanto, la caraffa piena deve sempre essere in posizione verticale.

**Attenzione:** Fare sempre attenzione a non bruciarsi o scottarsi con il vapore caldo che fuoriesce dal beccuccio!

10. Quando non è più necessaria l'acqua calda, versare l'acqua residua dalla caraffa e lasciare raffreddare l'apparecchio.

#### **Note:**

- Non inclinare troppo o mettere a testa in giù la caraffa piena, anche se il coperchio è chiuso. Nonostante il coperchio è chiuso, acqua può fuoriuscire!
- Prima di accendere il dispositivo, assicurarsi sempre che il coperchio sia chiuso.
- Il rivestimento dell'elemento riscaldante sul fondo della caraffa è realizzato in acciaio inossidabile di alta qualità. Se si dovessero formare depositi marroni, questi non sono ruggine ma depositi di calcare che si prega di rimuovere come descritto in "Decalcificazione" a pagina 97.

## **▲ PULIZIA E CURA**

1. Prima della pulizia, tirare la spina e lasciare raffreddare completamente il Tea Kettle e gli accessori.
2. Non immergere la caraffa o la base dell'apparecchio in acqua o altri liquidi oppure spruzzare acqua o altri liquidi sulle parti dell'apparecchio. Rischio di scosse elettriche!
3. Pulire la parte esterna e l'interno della caraffa come anche la base dell'apparecchio dopo ogni uso con un panno umido ed asciugare il tutto.
4. Pulire il filtro per tè e il coperchio ad anello con coperchio dell'inserito in acqua calda e detergente, risciacquare abbondantemente con acqua pulita e asciugare il tutto accuratamente.



**Suggerimento:** Se si desidera rimuovere le macchie sul filtro per tè, versare alcune gocce di detergente delicato su una spugna morbida e pulire con essa il filtro per tè. Non versare mai il detergente direttamente sul filtro per tè, ma sempre sulla spugna. In seguito risciacquare bene il filtro con acqua pulita e asciugarlo.

**Note:**

- Non utilizzare detergenti o solventi aggressivi e materiali abrasivi per la pulizia dell'apparecchio, questi potrebbero danneggiare le superfici.
- Gli accessori non possono essere lavati in lavastoviglie. Durante la pulizia, non utilizzare pulitori a vapore.

**Lo scolorimento sulla caraffa di vetro causato dal tannino nel tè, può essere rimosso come segue:**

Riempire la caraffa di vetro fino al segno MAX con 1200 ml di acqua fredda e scegliere una delle tre opzioni:

- a) Inserire un limone dimezzato e il succo precedentemente spremuto in acqua e portare ad ebollizione. Lasciare la soluzione a bagno durante la notte. In seguito vuotare la caraffa, riempire 1200 ml di acqua nuova e riportare a bollore. Se necessario, ripetere il processo.
- b) Versare 2 cucchiaini di bicarbonato di sodio in acqua e portare ad ebollizione. Lasciare la soluzione a bagno durante la notte. In seguito vuotare la caraffa, riempire 1200 ml di acqua nuova e riportare a bollore. Se necessario, ripetere il processo.
- c) Versare 6 cucchiaini di aceto bianco in acqua e portare ad ebollizione. Lasciare la soluzione a bagno durante la notte. In seguito vuotare la caraffa, riempire 1200 ml di acqua nuova e riportare a bollore. Se necessario, ripetere il processo.

Successivamente, asciugare accuratamente la caraffa di vetro con un panno morbido.

■ **DECALCIFICAZIONE DELLA CARAFFA DI VETRO**

- Dopo un uso prolungato o in presenza di acqua dura, all'interno della caraffa possono formarsi depositi di calcare resp. uno strato di calcare bianco. Questo può portare ad una riduzione delle prestazioni e alterazione del sapore dell'acqua / tè.

**Attenzione:** Se lo strato di calce è molto spesso, potrebbe anche portare al surriscaldamento dell'unità e danneggiarla irreparabilmente!

- Solis raccomanda di rimuovere regolarmente (a seconda della durezza dell'acqua, ma almeno una volta al mese) il calcare con una miscela di acqua e SOLIPOL® forte. Ciò vale anche se viene usata acqua filtrata. Si prega di rimuovere il calcare utilizzando esclusivamente SOLIPOL® forte (Art. No. 703.01). I danni che sono stati causati dall'utilizzo di decalcificanti non adatti, non sono coperti dalla garanzia.
- Rimuovere il filtro per tè.
- Aggiungere 400 ml di acqua fredda nella caraffa di vetro e accendere il dispositivo. Portare l'acqua ad ebollizione con la funzione di avvio rapido BOILING.

Rimuovere la caraffa dalla base del dispositivo, aprire cautamente il coperchio (attenzione, vapore caldo!) e versare 800 ml di SOLIPOL® forte nella caraffa in modo che la soluzione arrivi al contrassegno MAX. Fare attenzione che la caraffa sia posizionata su un piano di lavoro insensibile e protetto.

- Lasciare la soluzione nella caraffa per ca. 30 minuti. Non portare ad ebollizione!
- Scolare lentamente la soluzione per il beccuccio in modo da trattare anche questa area. Se dovessero rimanere dei residui di calcare rimuoverli con un panno che è stato immerso nella soluzione di SOLIPOL® forte e acqua.
- Dopo aver tolto la soluzione decalcificante, è necessario riempire la caraffa tre volte con acqua fresca, fredda del rubinetto fino al segno MAX, portare a ebollizione con la funzione di avvio rapido BOILING e vuotare la caraffa per eliminare ogni traccia di decalcificante. Lasciare raffreddare l'apparecchio tra ogni processo di ebollizione.

## ▲ DEPOSITO

- Quando non si ha più bisogno del Tea Kettle, staccare il dispositivo dalla rete elettrica e farlo raffreddare e asciugare completamente.
- Avvolgere il cavo di alimentazione attorno avvolgicavo sul fondo della base dell'apparecchio.
- Posizionare i coperchi e il filtro per tè asciutti sulla caraffa asciutta.
- Riporre il dispositivo, raffreddato, pulito e asciugato in posizione eretta, preferibilmente nella confezione originale. Non posizionare oggetti sul dispositivo.

## ▲ **SEGNALI ACUSTICI**

Ogni azione è indicata da un segnale acustico specifico. Di seguito i segnali e il loro significato.

Azione	Segnali acustici
Inserimento spina di alimentazione	1 x 2,5 sec.
Avvio del programma	1 x 0,25 sec.
Arresto manuale del programma	1 x 2,5 sec.
Raggiungimento della temperatura impostata del programma tè	5 x 1 sec.
Promemoria del raggiungimento della temperatura impostata (dopo 120 secondi)	5 x 1 sec.
Avvio manuale del tempo di infusione	1 x 2,5 sec.
Completamento tempo di infusione	1 x 2,5 sec. + 5 x 1 sec.
Promemoria del completamento del tempo di infusione (dopo 40 secondi)	1 x 2,5 sec. + 5 x 1 sec.
Fine della fase di mantenimento del calore	1 x 2,5 sec. + 5 x 1 sec.
Errore (Error) E1	1 x 8 sec.
Impostazione manuale della temperatura di riscaldamento e durata di infusione salvata	1 x 1 sec.
Arresto manuale della programma con tasto START	1 x 2,5 sec.
Raggiungimento della temperatura impostata del programma Heat-up / BOILING	1 x 2,5 sec.

## ▲ RISOLUZIONE PROBLEMI

Problema	Possibile causa e risoluzione
Il dispositivo non funziona	<ul style="list-style-type: none"><li>– La spina è inserita nella presa di corrente?</li><li>– Verificare con un altro dispositivo elettrico, se la presa è collegata alla rete elettrica.</li><li>– Verificare che il cavo di alimentazione o la spina sono danneggiati. In tal caso, non mettere in funzione l'apparecchio, ma portarlo a un centro di assistenza Solis.</li></ul>
Il dispositivo non si accende	<ul style="list-style-type: none"><li>– Controllare se la caraffa di vetro sia correttamente posizionata sulla base dell'apparecchio.</li></ul>
Nel display appare il codice di errore "E1"	<ul style="list-style-type: none"><li>– L'unità è surriscaldata. Estrarre la spina e lasciare raffreddare l'apparecchio per circa 30 minuti. In questo lasso di tempo, non versare acqua fredda nella caraffa per accelerare il processo di raffreddamento! In seguito riavviare il dispositivo.</li></ul>
Fase 3 (tempo di infusione) non può essere avviato dopo che la fase 2 (inserimento filtro) è completata	<ul style="list-style-type: none"><li>– La temperatura corrente dell'acqua è superiore alla temperatura di riscaldamento impostata. Attendere fino a quando l'acqua si sia raffreddata alla temperatura impostata. In seguito riavviare la fase 3 premendo il tasto START.</li></ul>
L'apparecchio emette forti rumori durante la fase di riscaldamento	<ul style="list-style-type: none"><li>– L'apparecchio è calcificato. Decalcificare l'apparecchio come descritto.</li></ul>
La preparazione del tè richiede più tempo del solito	<ul style="list-style-type: none"><li>– L'apparecchio è calcificato. Decalcificare l'apparecchio come descritto.</li></ul>

Problema	Possibile causa e risoluzione
<p><b>La quantità di tè è inferiore alla quantità di acqua inserita</b></p>	<ul style="list-style-type: none"> <li>– Notare che ogni tipo di tè assorbe una diversa quantità di acqua, quindi, la quantità di tè alla fine è inferiore alla quantità di acqua riempito. Inoltre, una piccola quantità di acqua evapora durante la preparazione.</li> </ul>
<p><b>La caraffa di vetro e/o il filtro per tè hanno assunto il sapore del tè che è stato utilizzato</b></p>	<ul style="list-style-type: none"> <li>– La caraffa di vetro e il filtro possono assumere il sapore e scolorirsi con tipi di tè particolarmente intensi come menta piperita o altre tisane. Questo è normale e non un difetto del dispositivo. Pulire la caraffa di vetro e il filtro per tè come descritto nella sezione "Pulizia".</li> </ul>
<p><b>Il tè è troppo intenso o troppo delicato</b></p>	<ul style="list-style-type: none"> <li>– Il sapore del tè è molto individuale.</li> <li>– Se il tè è troppo delicato, aumentare la quantità di foglie di tè.</li> <li>– Se il tè è troppo intenso, prendere meno foglie di tè o rimuovere il filtro dalla caraffa subito dopo passato il tempo di infusione.</li> </ul>

## ▲ **DATI TECNICI**

Modello-No.	KE 1305, tipo 5515
Descrizione del prodotto	Bollitore di acqua e tè
Tensione / Frequenza	230-240V~ / 50/60Hz
Potenza	1200 – 1400 Watt
Il consumo di energia in modalità standby	< 0,5 Watt
Capacità della caraffa	1,2 litri
Dimensioni (L x A x P)	ca. 17,5 x 26,0 x 21,5 cm
Peso	ca. 1,45 kg

Con riserva di modifiche tecniche.

## ▲ **MATERIALI DI CONSUMO**

Per la Vostra Solis Tea Kettle Digital sono disponibili i seguenti materiali di consumo:

**Art. No.: 703.01 SOLIPOL® forte Decalcificante  
(bottiglia flessibile di 1000 ml)**

È possibile ottenere SOLIPOL® forte in negozi specializzati o presso Solis of Switzerland SA. Telefono: 0848 804 884, Telefax: 0848 804 890, email: [info.ch@solis.com](mailto:info.ch@solis.com) o [www.solis.ch](http://www.solis.ch) (Spedizione solo in Svizzera)

## ▲ SMALTIMENTO



EU 2002/96/EC

Istruzioni per lo smaltimento del prodotto conforme alle prescrizioni secondo la direttiva EU 2002/96/EC

Alla fine del ciclo di vita, l'apparecchio non deve essere smaltito insieme ai rifiuti domestici. Lo stesso dovrà essere portato a un centro di raccolta rifiuti locale o a un rivenditore che provvederà al regolare smaltimento. Rispetto a uno smaltimento non conforme, lo smaltimento separato di apparecchi elettrici ed elettronici evita conseguenze negative per l'ambiente e per la salute e consente inoltre il recupero e il riutilizzo di componenti con un risparmio energetico e di materia prima notevole. Per richiamare l'attenzione sull'obbligo di smaltimento regolare dell'apparecchio, lo stesso è contrassegnato con un simbolo di un contenitore di rifiuti barrato.

Solis of Switzerland SA si riserva il diritto di apportare, in qualsiasi momento, modifiche tecniche ed estetiche nonché modifiche atte a migliorare il prodotto.



**SOLIS HELPLINE:**

**091 802 90 10**

(Solo per i clienti in Svizzera)

Questo articolo si contraddistingue per la sua lunga durata ed affidabilità. Se dovessero presentarsi dei problemi di funzionamento, non esiti a telefonarci. Spesso, un guasto si risolve senza complicazioni e in modo semplice con il consiglio giusto senza dovere spedire l'apparecchio per ripararlo. Siamo a Sua disposizione per consigli ed aiuto.

Conservare la confezione originale di questo articolo, in modo che Lei può utilizzarla per un eventuale e necessario trasporto o spedizione.

### **Solis of Switzerland SA**

Solis-Haus • Europastrasse 11 • CH-8152 Glattbrugg-Zurigo • Svizzera  
Telefono +41 44 874 64 54 • Fax +41 44 874 64 99  
info@solis.ch • www.solis.ch • www.solis.com

## ▲ IMPORTANT SAFETY PRECAUTIONS

Please read through this user manual thoroughly before using your Solis Tea Kettle Digital so that you become familiar with your appliance and can use it safely. We thoroughly recommend that you keep these instructions and, if you pass the appliance on, that you also hand these instructions to the new owner.

For your own safety, please observe the following safety measures when using electrical appliances:

1. To avoid electric shock, neither the appliance base nor the power cord and plug resp. the electrical contacts in the bottom of the jug and on the appliance base must come into contact with water or any other liquids. Water can enter the housing and damage the appliance! Should the appliance base resp. the power cord or plug resp. the electrical contacts in the bottom of the jug and on the appliance base come into contact with liquids, use dry rubber gloves to immediately pull the power plug from the power socket. Do not use the appliance before having it checked for functionality and safety by Solis or a Solis approved service centre.
2. The glass jug itself must not be submerged in water or other liquids and has to be completely dry on the outside and bottom when being placed on the appliance base.
3. Do not operate or unplug the appliance with wet or moist hands or feet.
4. Before using the appliance, check that the voltage stated on the type plate matches your mains voltage.
5. Place the appliance while in function on a heat and moisture resistant, level, stable, clean and dry surface, like a table or work top. A minimum distance of 20 cm to walls, curtains or heat resp. steam sensitive objects has to be kept at all times. We recommend not using the appliance under heat and moisture sensitive furniture resp. hanging cupboards. The



room should be well ventilated to allow the steam to escape quickly.

6. Never use the Tea Kettle near the edge of a table. Make sure it is kept out of the reach of children and pets to prevent it from being pulled down and damaged with the escaping boiling water causing scaldings.
7. Do not leave the power cable hanging over table edges so that it can be pulled. Make sure that it does not come into contact with hot surfaces, such as hotplates or a radiator, or that it comes into contact with the appliance. Fully unwind the cord before use.
8. Protect the appliance from frost. In winter, do not leave the appliance in a car. Never place the appliance or the glass jug alone in the fridge or the freezer, e.g. to make ice tea.
9. Keep the appliance away from hot gas, hot ovens and other heat-emitting appliances or heat sources. Do not use the appliance near flammable or explosive liquids or gases. Never use the appliance on a hot or wet surface. Never place the appliance near moisture, heat and naked flames. Keep the appliance away from moving parts or appliances.
10. Never carry the appliance by the power cable and do not place it on the power cable.
11. We recommend that you do not use an extension cable with this appliance. Do not connect the power plug to a plug board to which other appliances are connected. Do not place the appliance directly underneath a power socket.
12. Unplug the appliance when it is not in use or unattended and before cleaning. We recommend the use of a residual current device (RCD safety switch) to ensure additional protection during the use of electrical appliances. It is advisable to use a safety switch with a rated residual operating current of 30 mA maximum. For professional advice consult an electrician.

13. Do not make any adjustments to the appliance, cable, plug or accessories.
14. **Caution:** The surfaces of the appliance, the glass jug (incl. the surface of the heating element in the jug bottom), the lid ring with the lid insert, the tea strainer as well as the water / the tea in the jug will become very hot during boiling and stay very hot even some time after switching off. Be careful not to burn yourself!
15. **In order to avoid electric shock, never submerge or bring the glass jug bottom, the appliance base, the power cord or the power plug into contact with water. Never rinse the outside of the glass jug with running water. Never handle the wet tea strainer or the wet lids above the appliance base!**
16. Never take hold of an appliance that has fallen into water. Always take the plug out of the power socket before removing the appliance from the water. Do not use the appliance again until you have had it's ability to function safely checked by Solis or a Solis approved service centre.
17. Never place the Tea Kettle in a place where it could fall into water (e.g. next to a sink).
18. Place the appliance so that it is never exposed to direct sunlight.
19. Do not leave the Tea Kettle unattended when in use. Incorrect use may cause injury!
20. Never put sharp or pointed objects and tools into the appliance openings. The appliance may become damaged – danger of electric shock!
21. Do not shake or relocate the appliance while it is in operation.
22. Check if the glass jug is correctly positioned on the base before starting to use the appliance.
23. Only use the Solis Tea Kettle for heating water and making tea. It is **not** suitable for boiling other liquids (milk, hot chocolate, coffee, etc.).

24. Only fill the jug with water through the lid opening, not through the spout. For filling water, always lift the appliance off the appliance base.
25. Only switch the appliance on when there is enough water in the kettle (note 0,5 litres MIN marking!), otherwise the appliance might be damaged.
26. Should there be too little water in the jug or should the water have evaporated, thereby triggering the overheat protection, pull the plug and let the appliance cool down for approx. 30 minutes, before refilling cold water into the jug. **Caution: Never** fill the appliance with cold water to cool it down, always wait for the jug to cool down by itself.
27. Use the appliance only as described in this manual. Never switch the appliance on with an empty jug. Improper use can cause personal injury. Only fill the jug with cold water and make sure never to exceed the MAX marking resp. fall under the MIN marking.
28. A maximum of 1,2 litres of water can be filled into the glass jug. If more water is poured in, the boiling water could splash resp. splutter out of the jug and cause scaldings resp. damage to the appliance. Should hot water splash out of the jug during boiling, switch the appliance off immediately with the START button (press and hold button for 2 seconds) and pull the plug. The appliance base and the outside of the jug with the electrical contacts have to be completely dry before, during and after the boiling process.
29. Only use with the provided accessories, or accessories recommended by Solis, incorrect accessories can lead to damage of the appliance.
30. This appliance is only for domestic use and is not suitable for commercial use. Do not use in moving vehicles or boats.
31. Do not use the appliance outdoors. Do not store the appliance outdoors or in rooms with high humidity.

32. Check your Tea Kettle before every use.
33. In order to avoid electric shock, do not use the appliance if the cable or plug are damaged or the appliance is otherwise faulty, dropped or damaged. Never attempt repairs yourself, but take your appliance to Solis or a Solis approved service centre in order to get it inspected or mechanically and electrically repaired.
34. People with limited physical, sensorial or mental capabilities as well as unknowing or inexperienced people (incl. children) must not use the Tea Kettle except when supervised or thoroughly instructed on how to use the appliance by a person responsible for their safety. Additionally, they must be aware of the dangers arising from the appliance and know how to operate it safely. Cleaning and maintenance of the appliance must not be done by unsupervised children. The appliance must not be operated or cleaned by children under the age of 8.
35. Always keep the appliance and power cord out of the reach of children.
36. Children must not clean the appliance except when supervised by a grown-up person responsible for their safety.
37. Children must not be allowed to play with the Tea Kettle. Keep the packaging material incl. plastic bags out of reach of children. Suffocation hazard!
38. Keep the appliance away from children during use – the water in the jug is hot! As the glass jug itself will become warm, you may only touch it by the handle to lift it.
39. Do not disconnect resp. lift the glass jug from the appliance base during boiling or steeping or when the tea strainer is inserted. If you lift the jug nonetheless, the appliance switches back to the operating mode and has to be reset resp. restarted.

40. Never pull the power plug while water is being heated. Always switch the appliance to the operating mode with the START button before (press and hold button for 2 seconds).
41. Avoid contact with the hot steam that escapes from appliance openings during and even after boiling. Always pour hot water / tea out of the spout carefully and slowly to prevent it from splashing and scalding somebody. Always keep the lid shut during boiling.
42. Always keep the lid closed during the boiling process. Once the set water temperature has been reached and the tea strainer has to be placed in the jug, the grey lid insert of course has to be opened. As hot steam will escape when the lid is opened, you should use a kitchen glove or towel to remove the grey lid and not hold your face resp. other body parts directly above the jug opening. The same applies if you remove the hot tea strainer from the jug after steeping. Never remove the lid ring during use or while the appliance is cooling down!
43. Hot water resp. tea must only be poured out through the spout. The lid has to remain closed for this.
44. Be especially careful when lifting or carrying the jug filled with hot water / tea.
45. The appliance resp. the jug has to be cooled down before you fill it with fresh, cold water. Only fill the jug with cold water, however, not ice water. Always let the appliance cool down between two boiling or heating phases.
46. Never start the appliance using a remote or timer.
47. Only use the included jug and lid with this appliance. Do not use the appliance on another appliance base and never place the jug on a hot stove top. Improper accessories can cause electric shock, fire or personal damage and damage the appliance itself!

48. The jug is made from glass and might break when being handled or used carelessly. Never use the appliance with a damaged glass jug.
49. Never place the tea leaves directly in the glass jug, always put them into the tea strainer.
50. The lid has to be closed during heating and while the tea is steeping. Do not place anything on the lid. Never cover the appliance during use, the space above the appliance has to remain unobstructed at all times.
51. Before moving or cleaning the appliance, always switch it off with the START button (press and hold button for 2 seconds). Then, pull the power plug from the socket and wait for the appliance to cool down completely. Please pull the plug if the appliance is not in use.
52. Pull the plug after every use. Only then is the appliance definitely switched off.
53. Keep the appliance clean. Always switch the appliance off, pull the power plug and let the appliance cool down completely before cleaning and storing it. Please refer to the „Cleaning and maintenance“ section on page 130 of this manual.
54. Only use mild detergent and a soft towel for cleaning. Aggressive detergents and solvents or abrasive materials could damage the surface.
55. Before first use, remove all packaging materials and stickers resp. labels, clean the inside of the jug and rinse the lid. Please refer to the section „Before first use“ on page 118 of this manual.



## ▲ APPLIANCE DESCRIPTION





- A Small grey lid insert
- B Stainless steel tea strainer with handle, can be mounted into the lid and closed with the small lid insert
- C Main lid (lid ring) with rubber seal, into which the small lid insert can be mounted and locked. Thanks to the plastic latch on the lid ring, it can be easily pulled off the glass jug.
- D Glass jug made from heat resistant glass; with spout and a capacity of 1,2 litres; in the bottom: The temperature sensor
- E Water level indicator with MIN and MAX marking
- F Heat insulated rubber glass jug handle
- G Control panel with function buttons and LCD display
- H Heating element, concealed and powerful with 1200 – 1400 watts with automatic shutdown function and overheating protection
- I Appliance base with cord wrap in the bottom

## ▲ THE DISPLAY AND THE FUNCTION BUTTONS ON THE CONTROL PANEL



### THE FUNCTION BUTTONS

- a TIME/TEMP button, to switch between displays of water temperature and steeping time; the setting that lights up can be changed resp. reset with the arrow buttons
- b BOILING button for heating water to 100°C (Quick start button for the classic water heater function)
- c Adjustment button ▼ for reducing water temperature resp. steeping time
- d Adjustment button ▲ for increasing water temperature resp. steeping time
- e START button for starting a selected program resp. for starting the next phase; the appliance is reset to operating mode by pressing the START button for 2 seconds
- f MENU button for selecting one of the 6 programs (There are 5 tea programs and one heating program available)

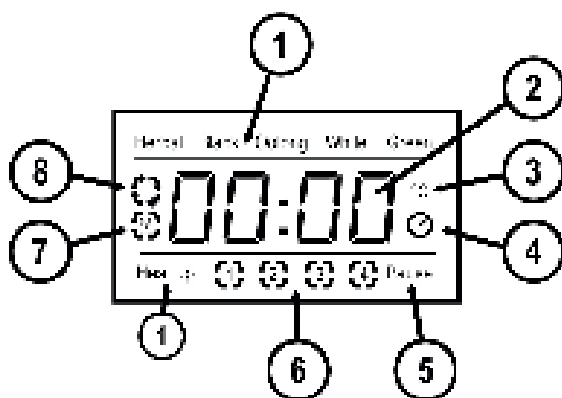

## THE DISPLAY

- 1 Display for the selected tea program or heating program
- 2 Display for temperature or time
- 3 Symbol for temperature display (Set or currently measured)
- 4 Symbol for time display  
(Steeping time, waiting time or warm-keeping time)
- 5 "Pause" display (Appliance is in waiting mode)
- 6 Program phase during tea preparation:  
Phase 1: Heating water  
Phase 2: Mounting tea strainer  
Phase 3: Steeping time is activated  
Phase 4: Warm-keeping function is activated
- 7 Symbol for "Boiling water with the quick start button"
- 8 Symbol for "Appliance active"

**Important:** Remove the protection foil from the display!

## ▲ OPENING AND CLOSING THE LID INSERT

- You can lift off the entire lid for filling water or just remove the small, grey lid insert. For inserting resp. withdrawing the tea strainer, just the lid insert has to be taken off resp. reinstalled.

### ■ REMOVING LID INSERT

- Turn the lid insert so that the white line on the lid insert lines up with the white line by "OPEN" on the lid ring: You can remove the lid insert.



### ■ LOCKING LID INSERT

- Turn the lid insert so that the white line on the lid insert lines up with the white line by "CLOSE" on the lid ring: The lid insert is locked.



### ■ LOCKING THE LID INSERT WITH MOUNTED TEA STRAINER

- When the tea strainer is mounted into the jug, you can lock the lid insert as described above.
- To do that, the handle of the tea strainer has to be placed in the notch on the lid ring.



## ▲ PROGRAM SELECTION, BREWING TEMPERATURES, STEEPING TIME

- The built in electronic makes it possible for you to choose from 6 different programs: 5 programs for different kinds of tea with pre-programmed brewing temperature and steeping time as well as a heating function with adjustable temperature.
- Additionally, all pre-programmed parameters can be individually changed and saved according to your personal preferences.

Program	Display prompt	Tea variety / function	Brewing temperature *	Steeping time **
1	Herbal/100°C	Herbal or fruit tea	100°C	6 minutes
2	Black/100°C	Black tea	100°C	3 minutes
3	Oolong/90°C	Asian tea	90°C	3 minutes
4	White/80°C	White tea	80°C	3 minutes
5	Green/70°C	Green tea	70°C	3 minutes
6	Heat up/100°C	Heating function	100°C	

\* The brewing temperature can be individually set and saved from 50°C – 100°C in 5°C steps.

\*\* The steeping time can be individually set and saved from 30 seconds – 10 minutes in 30 second steps.

## ■ WARM-KEEPING FUNCTION

- The appliance is equipped with a 30-minute warm-keeping function. The warm-keeping temperature depends on the initial brewing temperature and automatically starts after every tea program (not after “Heat up” and not after “Boiling”).

Brewing temperature	50°C	55°C	60°C	70°C	75°C
Warm-keeping temperature	ca. 50°C	ca. 55°C	ca. 60°C	ca. 70°C	ca. 75°C

Brewing temperature	80°C	85°C	90°C	95°C	100°C
Warm-keeping temperature	ca. 80°C	ca. 85°C	ca. 90°C	ca. 90°C	ca. 90°C

## ▲ BEFORE FIRST USE: CLEANING GLASS JUG, TEA STRAINER AND LID

Before the first use, the jug has to be cleaned and the accessories have to be rinsed. Please proceed as follows:

- Remove both lids and the tea strainer. To do that, turn the lid insert so that the white line lines up with the line by "OPEN" on the lid ring. Then, you can pull the small lid insert off. Withdraw the tea strainer and remove the lid ring by pulling up its plastic latch above the lid.
- Wipe the inside and outside of the glass jug as well as the appliance base clean with a soft, slightly wet towel and dry everything afterwards.
- Clean the lid insert, the lid ring as well as the tea strainer in warm dish water with a soft towel, rinse everything with clear water and dry all parts carefully. **Place neither the appliance base nor the jug resp. its parts in the dishwasher.**
- Fill the jug with cold water up to the MAX marking on the water level indicator.

**Caution:** The MAX marking in the jug must never be exceeded, otherwise boiling water might splash out! The maximum capacity is 1200 ml. Likewise, the MIN marking (500 ml) must never be undercut, otherwise the overheating protection is triggered and the appliance automatically switches off.

- First, place the lid ring back on the jug and press the lid firmly onto the jug so that the rubber seal resp. the lid closes all the way all around.
- Then, place the lid insert in the lid ring, the line on the lid insert has to line up with the line by "OPEN" on the lid ring. Then, clock wisely tighten the lid insert until the line on the insert lines up with the line by "CLOSE" on the lid ring.
- If necessary, dry the outside of the glass jug as well as the jug bottom. Place the jug on the dry appliance base.
- Connect the power plug to a suitable power outlet, the power cord has to be completely unwound.
- Press the BOILING button, the display illuminates and the water is heated to 100°C.
- Wait for the water to come to the boil. The end of the boiling process is indicated by a sixfold acoustic signal and the prompt "100" in the display. After that, the appliance automatically switches off.
- Carefully pour the water out of the spout, with the lid closed.

- Let the appliance cool down and refill it with cold tap water. To do that, just removing the lid insert is enough.
- Repeat the boiling process another time, pour that water away as well.
- Now your appliance is ready for use.

## ▲ **STARTING UP**

Please note:

- The surfaces marked with the  symbol become very hot during the boiling process and stay hot for some time after. This concerns the glass jug, the lid with the grey lid insert, the tea strainer and of course the water / the tea in the jug. Be especially careful when opening the lid insert to mount the tea strainer, use cooking gloves or a kitchen towel.
- Do not overfill the glass jug! Please note the MAX marking, otherwise the boiling water might splash out.
- Keep in mind that the appliance base, the power cord and the power plug as well as the outsides and the bottom of the glass jug must never become wet.

### ■ **STEP 1: FILLING THE GLASS JUG WITH COLD TAP WATER**

- Remove both lids or just the lid insert from the jug and fill the jug with cold tap water (not ice water), at least up to the MIN marking. Do not exceed the MAX marking.
- The tea strainer is not yet placed in the jug.
- Close the jug with the lid. The lid ring has to line up with the edge of the jug all around, the line on the lid insert must first be in the "OPEN" position, then in the "CLOSE" position.
- If necessary, dry the outside of the glass jug as well as the jug bottom. Place the jug on the dry appliance base.

## ■ **STEP 2:** **CONNECTING THE APPLIANCE TO THE POWER**

- Connect the power plug to a suitable power outlet, the power cord must be completely unwound.
- The appliance switches to operating mode, a signal sound and program 1, "Herbal", appears in the display.

**Caution:** If you do not press any button within the next minute, the appliance switches to standby mode and display goes out. In this case, you just have to lift the glass jug and disconnect it from the base, „Herbal“ will appear on the display again and the appliance is back in operating mode. Place the jug back on the base.

### **NOTE**

**Operating mode** is either the return to program 1, "Herbal" (the first tea variety in the program), or to the last set program when you lift the glass jug and disconnect it from the base during a program.

**Standby mode** means that the appliance is connected to the power, however no button has been pressed for more than 1 minute (if no program is activated) and the appliance has thus switched to power saving mode. The appliance also switches to standby mode 1 minute after completing the warm-keeping function. In standby mode, the display is dark and without statement.

**Note:** Should the appliance be in standby mode, you can return the appliance to operating mode by briefly pressing a button or by lifting the jug and placing it back on the base.



# ▲ MAKING TEA

## ■ 1. SELECTING PROGRAM / FUNCTION

**Note:** Should the appliance be in standby mode, you can return the appliance to operating mode by briefly pressing a button or by lifting the jug and placing it back on the base.

- The program 1, “Herbal”, appears in the display.
- Press the MENU button to choose between the different programs.

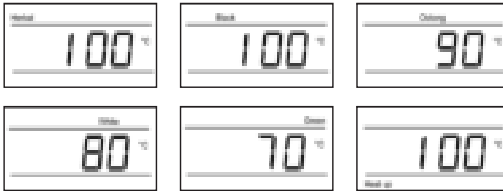

Program	Display prompt	Tea variety / function	Brewing temperature	Steeping time
1	Herbal/100°C	Herbal or fruit tea	100°C	6 minutes
2	Black/100°C	Black tea	100°C	3 minutes
3	Oolong/90°C	Asian tea	90°C	3 minutes
4	White/80°C	White tea	80°C	3 minutes
5	Green/70°C	Green tea	70°C	3 minutes
6	Heat up/100°C	Heating function	100°C	

**Note:** This tea kettle is not calibrated for commercial or scientific use. The temperatures can vary by +/- 5° Celsius. These temperatures, however, are in the spectrum for ideally brewing all tea varieties.

- By pressing the TIME/TEMP button, the display switches from water temperature to the steeping time of the according program.

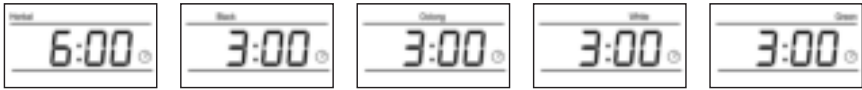

- After 4 seconds, the display returns to displaying the water temperature.

### **IF DESIRED, ADJUST BREWING TEMPERATURE AND STEEPING TIME**

#### **a) Setting the brewing temperature (water temperature)**

- If the water temperature is shown in the display, you can adjust it up or down by pressing the adjustment buttons ▼ or ▲ until the desired temperature lights up.
- The temperature can be set in steps of 5°C between 50°C and 100°C.

#### **b) Setting the steeping time**

- Press the TIME/TEMP button so that the steeping time shows up in the display. Now, you can also adjust steeping time.
- Pressing the adjustment buttons ▼ or ▲ allows you to decrease or increase steeping time. Keep pressing until the desired time lights up in the display.
- The steeping time can be set in steps of 30 seconds between 30 seconds and 10 minutes.

#### **c) Memory function for brewing temperature and steeping time**

- If you wish to save your settings to have them automatically loaded when selecting the according program in the future, press the TIME/TEMP button for at least 2 seconds after each setting. A signal sound tells you that the programming has been done.

## ■ 2. STARTING OPERATION

- Once all settings have been made, press the START button and the tea program starts. A short signal sounds.

## ■ 3. THE 4 PHASES OF EACH TEA PROGRAM

- **Note:** Every tea preparation consists of 4 phases. The heating function “Heat up”, however, consists just of one phase.

### Phase (1): Heating water

**Note:** Should the glass jug be disconnected from the appliance base during this phase, the appliance stops and returns to operating mode.

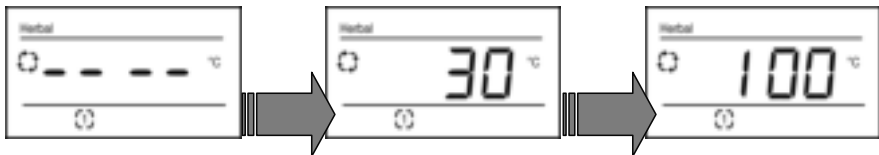

*The images show the statements in the display*

- The water is heated to the individually set resp. pre-programmed temperature.
- From 30°C onwards, the current water temperature and its rise are displayed in 5°C steps.
- At the end of phase 1, a fivefold signal sounds, indicating that the required water temperature has been reached. If you do not continue immediately with phase 2 and press the START button for phase 3 as described further below, another fivefold signal sounds as a reminder after 120 seconds.

### Phase (2): Mounting tea strainer

- **Note:** Should the glass jug be disconnected from the appliance base during this phase, the appliance stops and returns to operating mode.

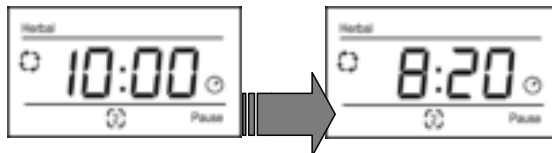

*The images show the statements in the display*

- At the beginning of phase 2, "10:00" shows up in the display: You have 10 minutes to submerge the tea strainer in the glass jug and to activate the steeping time. The time counts down in one second steps
- Fill the dry tea strainer with loose tea resp. tea leaves of the desired variety. The amount of tea depends on your personal taste of how strong you wish the tea to be. In every case, adjust the amount of tea to the amount of water. Please refer to our "Tips for brewing tea" on page 127 of this manual.
- Unfasten the lid insert by turning it counter clock wisely to the left (line by "OPEN") and lift the small lid off. **Caution:** Hot steam escapes and the lid insert is hot, therefore definitely use cooking gloves or a kitchen towel and keep the face away from the lid opening! Do not touch the lid ring when inserting the tea strainer.
- Submerge the tea strainer in the jug resp. the water. The handle of the tea strainer has to be placed in the notch in the lid ring.
- Now you can firmly close the lid with the lid insert. Turn the small lid clock wisely to the right to make the line line up with "CLOSE" on the lid ring.

**Important:** As described in the next phase 3, you have to activate the steeping phase in any case by pressing the START button, otherwise the program is deleted and the appliance returns to operating mode.

**⚠ Note:** Please keep in mind that the lid is hot and that hot steam escapes once the lid is removed. Use a kitchen towel or cooking gloves!

### Phase (3): Activating steeping time

- **Note:** Should the glass jug be disconnected from the appliance base during this phase, the appliance stops and returns to operating mode.

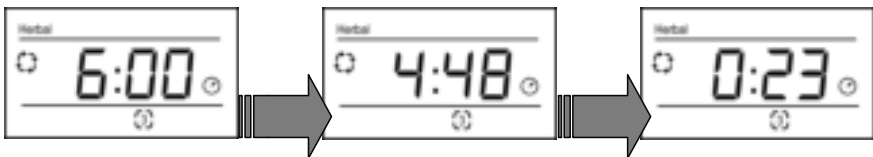

*The images show the statements in the display*

- Press the START button to activate the steeping time, a signal sounds and the steeping time begins.
- The remaining time is counted down in the display.
- The water temperature is being held constant during the steeping time resp. heated up at short intervals.

- Once the steeping time has elapsed, a sixfold signal sounds which is repeated after 40 seconds.

**Caution: The START button has to be pressed to start the steeping phase!**

### Removing the tea strainer from the jug:

- Once the steeping time has elapsed, the tea strainer should be removed from the jug so that the tea does not get too strong. To do that, the jug should stay in place on the appliance base.
- Open the lid insert (turn the lid to the left, towards "OPEN") and carefully remove the tea strainer from the tea, using the handle. Take care not to dribble any water over the jug resp. onto the appliance base.
- Then, close the lid insert again (turn the lid to the right, towards "CLOSE").

**⚠ Caution: Please keep in mind that the lid is hot and that hot steam escapes once you lift the lid off. Use a kitchen towel or cooking gloves!**

**⚠ Warning: The tea strainer is hot as well! The hot drops from the tea strainer might also scald you!**

### Tips:

- Use a small plate to carry the tea strainer from the jug to the kitchen sink or the waste bin. Take care not to let any drops from the tea strainer or lid insert fall onto the appliance base or the outside of the jug.
- If you wish to let the tea steep for a while after the steeping time has elapsed, you can simply leave the tea strainer in the jug for the beginning of the warm-keeping function.

### Phase (4): Warm-keeping function is activated

- **Note:** Should you not need the warm-keeping function, you can cancel it at any time by pressing the START button (press and hold the button for 2 seconds), the appliance returns to operating mode. Or you can pull the power plug, then the appliance is switched off completely.
- After the steeping time of a tea program has elapsed, the appliance automatically switches to the warm-keeping function for 30 minutes.
- The display counts the warm-keeping time.



### Removing the jug from the appliance base during the warm-keeping phase:

- Should you remove the jug from the appliance base during the warm-keeping phase, the time in the display pauses.

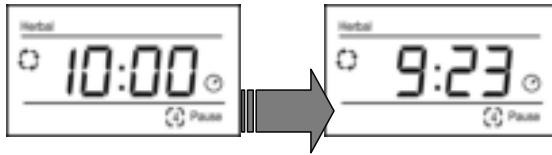

- Once you lift the jug off the base you have 10 minutes to place the jug back on the base. Therefore, "10:00" shows up in the display the moment you lift it up, the time will count down. Should you not place the jug back on the base in these 10 minutes, the warm-keeping function stops and the appliance switches back to operating mode.
- If you place the jug back on the appliance base in the next 10 minutes, you have to press the START button to keep the warm-keeping function activated.

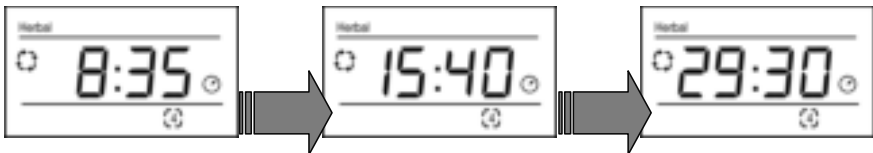

**Caution:** The warm-keeping function is not automatically activated when you place the jug back on the base. You always have to press the START button to reactivate the warm-keeping function.

- Once the 30 minutes of the warm-keeping function have elapsed, a sixfold signal sounds and the appliance switches to standby mode (display has gone out).

## ■ TIPS FOR BREWING TEA

- The dosage and amount of tea leaves depends on your personal taste. Basically, 2 to 3 g of tea leaves are good for 200 ml of water, meaning approx. 1 well filled tea spoon per cup.
- The water quality has a deciding influence on the taste of the tea. We recommend using filtered water.
- Very small tea leaves soak up the water faster than big leaves, the tannin therefore spreads out in the water more quickly. With longer steeping times, the tea will become stronger (resp. possibly bitter) more quickly when using small leaves.
- If the amount of water is at or just above 500 ml, you should make sure that the tea leaves in the tea strainer are completely covered in water. If necessary, use a spoon to push the tea leaves down in the tea strainer.
- You can put home-dried or fresh tea leaves into the tea strainer or a tea bag. As a rule, all tea varieties should be placed in the jug in the tea strainer, do not put any tea leaves / tea bags directly into the glass jug.

## ▲ HEATING THE WATER TO A CERTAIN TEMPERATURE (PROGRAM 6)

With the program 6, "Heat up", you can heat water to a temperature between 50°C and 100°C. The temperature can be set in steps of 5°C.

- Place the water-filled jug on the appliance base without the tea strainer. The outside of the jug and the appliance base have to be dry, the lid has to be shut.
- Connect the power plug to the power outlet, "Herbal 100°C" lights up in the display.
- Press the MENU button five times until the display states "Heat up 100°C". If you wish to heat the water to 100°C, press the START button. A short signal sounds and the appliance starts.
- If you wish to set a different temperature, press the adjustment buttons ▼ or ▲ until the desired temperature lights up in the display. Start the heating function by pressing the START button. A short signal sounds and the appliance starts.
- Once the water temperature has reached 30°C, this is stated on the display. The further increase in heat can be told from the display in steps of 5°C.
- Once the water has reached the set temperature, a sixfold signal sounds, the appliance switches off automatically and goes to standby mode after one minute.

**Caution:** When heating water, the lid should be shut at all times.

**Note:** The warm-keeping function is not activated in the “Heat up” program!

## ▲ **CLASSIC WATER COOKER: QUICK START FUNCTION (BOILING)**

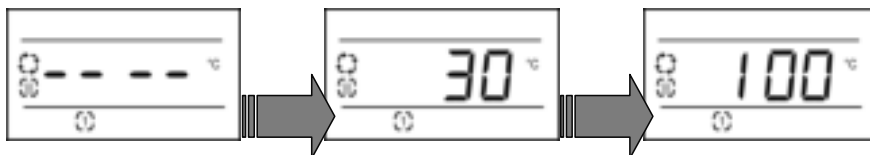

The appliance is equipped with a quick start function to heat water to 100°C in the shortest amount of time.

There are no presets for the water cooker function.

- Place the water-filled jug on the appliance base without the tea strainer. The outside of the jug and the appliance base have to be dry, the lid has to be shut.
- Connect the power plug to the power outlet, “Herbal 100°C” lights up in the display.
- To start the water cooker, simply press the BOILING button.
- A short signal sounds, the appliance starts heating up.
- Once the water temperature has reached 30°C, this is stated on the display. The further increase in heat can be told from the display in steps of 5°C.
- Once the water has come to the boil, a sixfold signal sounds, the appliance automatically switches to operating mode and the program 1, “Herbal”, reappears in the display.

**Caution:** When classically boiling water, the lid should be shut at all times.

**Note:** The warm-keeping function is not activated in the water cooker function BOILING.



## ▲ SWITCHING THE APPLIANCE OFF

- Every program and every function can be interrupted at all times. To do so, you can press the START button for 2 seconds to switch the appliance to operating mode.
- To switch the appliance off, press the START button for 2 seconds to switch the appliance to operating mode and then pull the power plug to disconnect the appliance from the power.
- The power plug should be pulled after every use, so that the appliance is completely disconnected from the power and switched off.

### OVERHEAT PROTECTION

Should the appliance overheat, e.g. if there is no or too little water in the jug or if it has already evaporated, the appliance automatically switches off. In this case, pull the plug and let the appliance cool down for approx. 30 minutes before using it again. The buttons can only be used again once the appliance has cooled down sufficiently. Never try to cool the appliance down by filling it with cold water! Always let the appliance cool down between two heating phases.

## ▲ GOOD TO KNOW

1. Never exceed the MAX marking when filling the jug as this might cause the water to splash out of the jug during boiling and cause scalding resp. electric shock!
2. Filled to the MAX marking, the jug holds 1,2 litres of water.
3. Never fill the jug with too little water. The MIN marking (500 ml) has to be reached every time, otherwise the overheat protection is triggered and the appliance switches off.
4. Always check if the lid is correctly closed before connecting the power plug to the socket.
5. Dry the outside of the jug including the jug bottom as well as the appliance base before plugging in the plug.
6. During a program, you can deactivate it at any time by pressing the START button for 2 seconds.
7. Should there be too little water in the jug or should the water have evaporated, thereby triggering the overheat protection, pull the plug and let the appliance cool down for 30 minutes before refilling cold water into the jug.

8. If you use the quick start function to boil water or the heating function, never open the lid, as hot water might splash out of the jug. If you want to open the lid, e.g. to refill cold water, the hot water remaining in the jug should be poured out through the spout first, with the lid closed.
9. Because steam needs to escape during the boiling process, the spout is always open. Therefore, water might escape when the filled jug is tilted or toppled to one side. As a consequence, the filled jug always has to be in an upright position.

**Caution:** Always be careful not to burn or scald yourself on the hot steam that escapes from the spout.

10. If you do not need the hot water anymore, pull the power plug, pour the remaining water out of the jug and let the appliance cool down.

**Notes:**

- Do not tilt the filled jug too strongly and never turn it upside down, even when the lid is shut. Water can escape even if the lid is shut!
- Before switching the appliance on, always make sure that the lid is shut.
- The cover of the heating element in the jug bottom is made from high quality stainless steel. Should any brown deposits form, this is not rust but limestone which can be removed as described in the section "Descaling" on page 131.

## ▲ **CLEANING AND MAINTENANCE**

1. Before cleaning, pull the power plug and let the Tea Kettle and the accessories cool down completely.
2. Never submerge the jug or the appliance base in water or any other liquids and do not spray water or any other liquids onto the appliance parts. Risk of electric shock!
3. Clean the outside and inside of the jug as well as the appliance base after every use with a slightly wet towel and dry everything.
4. Clean the tea strainer and the lid ring with the lid insert in hot dish water, rinse everything with clear water and dry everything carefully

**Tip:** If you want to remove the discolourations on the tea strainer, put a few drops of mild washing up liquid on a soft sponge and clean the tea strainer with it. Never put the washing up liquid directly on the tea strainer, always put it on the sponge. After that, thoroughly rinse the tea strainer with clear water and dry it.

## Notes:

- Do not use any aggressive cleaning agents or solvents and no scratching materials to clean the appliance, this might damage the surfaces.
- The accessories can not be cleaned in the dishwasher. Do not use a steam cleaner for cleaning.

### **Discolourations on the glass jug caused by the tannin in the tea can be removed as follows:**

Fill the glass jug up the MAX marking with 1200 ml of cold water and choose one of the following three options:

- a) Put a halved lemon and the previously squeezed juice into the water and bring it to the boil. Let the solution sit overnight. After that, pour the water away, refill the jug with 1200 ml and boil again. If necessary, repeat the process.
- b) Put 2 tablespoons of soda bicarbonate into the water and bring it to the boil. Let the solution sit overnight. After that, pour the water away, refill the jug with 1200 ml and boil again. If necessary, repeat the process.
- c) Put 6 tablespoons of white vinegar into the water and bring it to the boil. Let the solution sit overnight. After that, pour the water away, refill the jug with 1200 ml and boil again. If necessary, repeat the process.

After that, carefully dry the glass jug with a soft towel.

## ■ DESCALING THE GLASS JUG

- After prolonged use or through the exposure to hard water, limestone deposits might form in the jug. A white layer of limestone forms on the inside of the jug. This can reduce operating performance and impair the taste of the water / tea.

**Caution:** If the limestone layer is very thick, it might cause the appliance to overheat and damage it beyond repair!

- Solis recommends regularly (depending on water hardness, however at least once a month) descaling your jug with a mixture of SOLIPOL® forte and water. This also applies if you use filtered water. Please use only SOLIPOL® forte (art.-no. 703.01) for descaling the appliance. Damages caused by the use of unsuitable descaling agent are not covered by warranty.
- Remove the tea strainer.

- Pour 400 ml of cold water into the glass jug and switch the appliance on. Bring the water to the boil with the quick start function BOILING.

Take the water jug off the base, carefully open the lid (Caution, hot steam!) and pour 800 ml SOLIPOL® forte into the water jug so that the descaling solution reaches the MAX marking. Please ensure that the glass jug is placed on a non-sensitive resp. shielded worktop.

- Let the descaling solution sit for approx. 30 minutes. Do not boil!
- Slowly pour the descaling solution out through the spout to descale that area as well. Remove possibly remaining limestone deposits on the spout with a towel soaked in a solution of SOLIPOL® forte and water.
- After you have poured the descaling solution away, you have to fill the jug three times with fresh, cold tap water up to the MAX marking, bring it to the boil with the quick start function BOILING and pour the water away each time to remove all residues of the descaling solution. Let the appliance cool down between two boiling processes!

## ▲ STORAGE

- When not needed, the Tea Kettle should be disconnected from the power, be allowed to cool down completely and then dried.
- Wind the power cord around the cord wrap in the bottom of the appliance base.
- Place the dry lids and the dry tea strainer on resp. in the dry jug.
- Store the cool, clean and dry appliance in an upright position, best in the original packaging. Do not place any objects on the appliance.

## ▲ SIGNAL SOUNDS

Every action is indicated by a certain acoustic signal. The signals and their meaning are explained below.

Incident	Signal sounds
Power plug plugged in	1 x 2,5 sec.
Program starts	1 x 0,25 sec.
Program manually stopped	1 x 2,5 sec.
Set temperature in tea program is reached	5 x 1 sec.
Reminder that the set temperature is reached (after 120 seconds)	5 x 1 sec.
Steeping time manually started	1 x 2,5 sec.
Steeping time elapsed	1 x 2,5 sec. + 5 x 1 sec.
Reminder that the steeping time has elapsed (after 40 seconds)	1 x 2,5 sec. + 5 x 1 sec.
End of warm-keeping phase	1 x 2,5 sec. + 5 x 1 sec.
Error E1	1 x 8 sec.
Manual changes to brewing temperature and steeping time are saved	1 x 1 sec.
Program manually canceled with START button	1 x 2,5 sec.
Set temperature in Heat-up program / BOILING program is reached	1 x 2,5 sec.

## ▲ TROUBLESHOOTING

Problem	Possible cause and solution
Appliance does not function	<ul style="list-style-type: none"><li>– Is the power plug connected to the power outlet?</li><li>– Check if the power socket is connected to the power with another electrical device.</li><li>– Check if power cord or power plug are damaged. If yes, do not use the appliance but bring it to a Solis service centre.</li></ul>
The appliance can not be switched on	<ul style="list-style-type: none"><li>– Check if the glass jug is correctly positioned on the appliance base.</li></ul>
The error code “E1” shows up in the display	<ul style="list-style-type: none"><li>– The appliance is overheated. Pull the power plug and let the appliance cool down for approx. 30 minutes. During that time, do not fill the jug with cold water to speed the cooling process up! Then, restart the appliance.</li></ul>
Phase 3 (steeping time) can not be started after phase 2 (mounting tea strainer) has been completed	<ul style="list-style-type: none"><li>– The current water temperature is higher than the set brewing temperature. Wait for the water to cool down to the set temperature. Then, start phase 3 again by pressing the START button.</li></ul>
The appliance makes loud noises during the heating phase	<ul style="list-style-type: none"><li>– The appliance is calcified. Descale the appliance as described.</li></ul>
Brewing tea takes longer than usual	<ul style="list-style-type: none"><li>– The appliance is calcified. Descale the appliance as described.</li></ul>

Problem	Possible cause and solution
<p>The amount of tea is smaller than the amount of water filled</p>	<ul style="list-style-type: none"> <li>- Please note that different tea varieties absorb different amounts of water, the amount of tea in the end is therefore smaller than the amount of water filled. Additionally, a small amount of water evaporates during preparation.</li> </ul>
<p>Glass jug and/or tea strainer have taken on the taste of the tea that has been brewed</p>	<ul style="list-style-type: none"> <li>- Glass jug and tea strainer can take on the taste of especially intensive varieties of tea like e.g. peppermint or other herbal or fruit teas and even be discoloured. This is normal and not an appliance defect. Clean the glass jug and the tea strainer as described in the section "Cleaning".</li> </ul>
<p>The tea is too strong or too weak</p>	<ul style="list-style-type: none"> <li>- Tea taste is very individual.</li> <li>- If the tea is too weak, increase the amount of tea leaves.</li> <li>- If the tea is too strong, use less tea leaves resp. remove the tea strainer from the jug immediately after the steeping time has elapsed.</li> </ul>

## ▲ TECHNICAL SPECIFICATIONS

Model-No.	KE 1305, type 5515
Product description	Water and tea cooker
Voltage/frequency	230-240V~ / 50/60Hz
Output	1200 – 1400 watts
Power consumption in standby mode	< 0,5 watts
Capacity	1,2 litres
Dimensions (W x H x D)	approx. 17,5 x 26,0 x 21,5 cm
Weight	approx. 1,45 kg

Technical changes reserved.

## ▲ SUPPLIES

For your Solis Tea Kettle Digital, the following supplies are available:

**Art.-no. 703.01 SOLIPOL® forte descaling agent  
(Folding bottle with 1'000 ml)**

SOLIPOL® forte is available from good specialist retailers or from Solis of Switzerland Ltd. Telephone: 0848 804 884, Telefax: 0848 804 890 email: [info.ch@solis.com](mailto:info.ch@solis.com) or [www.solis.ch](http://www.solis.ch) (shipping only in Switzerland)



## ▲ DISPOSAL



EU 2002/96/EC

Directions for proper disposal of the product according to EU directive 2002/96/EU

At the end of its working life this equipment must not be disposed of as an household waste. It must be taken to special local community waste collection centres or to a dealer providing this service. Disposing of electrical and electronic equipment separately avoids possible negative effects on the environment and human health deriving from an inappropriate disposal and enables its components to be recovered and recycled to obtain significant savings in energy and resources. In order to underline the duty to dispose of this equipment separately, the product is marked with a crossed-out dustbin.

Solis of Switzerland Ltd reserves the right to carry out technical and visual changes and modifications to improve the product at any time.



**SOLIS HELPLINE:**

**091 802 90 10**

(Only for customers in Switzerland)

This item stands out due to its long-life cycle and reliability. Despite this though, if a malfunction ever occurs, simply give us a call. Often a breakdown can be easily and quickly remedied with the right tip or technique without having to straight away send off the device for repair. We will give you all the advice and practical support you require.

Keep the original packaging in a safe place so that you may use it in the event that transportation or shipping of the product becomes necessary.

### **Solis of Switzerland Ltd**

Solis-House • Europastrasse 11 • CH-8152 Glattbrugg-Zurich • Switzerland  
Phone +41 44 874 64 54 • Fax +41 44 874 64 99  
info@solis.ch • www.solis.ch • www.solis.com

## **▲ BELANGRIJKE VEILIGHEIDSAANWIJZINGEN**

Lees voor u uw Solis Tea Kettle Digital in gebruik neemt aandachtig deze gebruiksaanwijzing om het apparaat te leren kennen en veilig te bedienen. Wij raden u aan om deze gebruiksaanwijzing zorgvuldig te bewaren en te overhandigen aan een eventuele nieuwe eigenaar van het apparaat.

Bij het gebruik van elektrische apparatuur moeten voor uw eigen veiligheid de volgende veiligheidsmaatregelen in acht worden genomen:

1. Dompel het basisstation, de stroomkabel, de stekker en de elektrische contacten aan de onderzijde van de glazen pot of op het basisstation nooit onder in water en vermijd contact met andere vloeistoffen om een elektrische schok te voorkomen. Er kan water in de behuizing komen waardoor het apparaat beschadigd kan raken! Wanneer basisstation, stroomkabel, stekker of elektrische contacten aan de onderzijde van de glazen pot of op het basisstation in aanraking komen met vloeistoffen moet u de stekker onmiddellijk met droge rubberen handschoenen uit het stopcontact halen. Laat vervolgens de goede en veilige werking van het apparaat door Solis of een door Solis erkend servicecenter controleren alvorens het apparaat opnieuw te gebruiken.
2. Ook de glazen pot zelf mag niet in water of andere vloeistoffen worden ondergedompeld en buiten- en onderkant van de glazen pot moeten droog zijn alvorens hem op het basisstation te plaatsen.
3. Het apparaat nooit met natte of vochtige handen of voeten bedienen of met natte handen de stekker uit het stopcontact trekken.
4. Controleer voor ingebruikname of de op het typeplaatje aangegeven spanning overeenkomt met uw netspanning.

5. Het apparaat moet tijdens het gebruik op een hitte- en vochtbestendige, vlakke, stabiele, schone en droge ondergrond staan, zoals een tafel of een werkvlak. Bewaar een minimale afstand van 20 cm tussen apparaat en wand, gordijnen en andere hitte- en vochtgevoelige voorwerpen. Wij raden aan het apparaat over het algemeen niet te gebruiken onder hitte- en stoomgevoelige meubels of hangende kastjes. De ruimte moet goed geventileerd worden, zodat de stoom snel kan wegtrekken.
6. Gebruik de Tea Kettle nooit in de buurt van tafelranden en let erop dat het apparaat buiten handbereik van kinderen en huisdieren blijft. Zo kan het apparaat niet vallen of omlaag worden getrokken, beschadigd raken en kan kokend water geen brandwonden veroorzaken.
7. Laat het snoer niet over de rand van de tafel hangen, zodat het niet omlaag kan worden getrokken. Zorg ervoor dat het snoer niet in contact komt met hete oppervlakken, zoals een kookplaat of een radiator of met het apparaat zelf. Rol het netsnoer volledig uit alvorens de stekker in het stopcontact te steken.
8. Bescherm het apparaat tegen vorst. Laat het apparaat in de winter niet in een auto liggen. Zet het apparaat of de glazen pot nooit in de koelkast of in de vriezer om bijvoorbeeld ijs-thee te maken.
9. Houd het apparaat uit de buurt van heet gas, hete kachels of andere warmte-afgevendende apparaten of warmtebronnen. Gebruik het apparaat niet in de buurt van brandbare of explosieve vloeistoffen of gassen. Gebruik het apparaat nooit op een nat of heet oppervlak. Plaats het apparaat niet in de buurt van vocht, warmte en open vuur. Houd het apparaat uit de buurt van bewegende onderdelen of apparaten.
10. Niet aan het netsnoer trekken en het apparaat niet aan het netsnoer dragen. U mag ook niets op het netsnoer plaatsen.

11. We adviseren om met dit apparaat geen verlengsnoer te gebruiken. Steek de stekker niet in een meervoudig stopcontact waarop ook andere apparaten zijn aangesloten. Zet het apparaat niet direct onder een stopcontact.
12. Trek altijd de stekker uit het stopcontact als het apparaat buiten bedrijf is of als er geen toezicht op is, of als het moet worden schoongemaakt. Wij raden aan een aardlekschakelaar (FI-veiligheidsschakelaar) te gebruiken om extra bescherming te bieden bij het gebruik van elektrische apparaten. Het is raadzaam om een veiligheidsschakelaar te gebruiken met een nominale reststroom van maximaal 30 mA. Neem voor deskundig advies contact op met uw elektricien.
13. Voer geen wijzigingen uit aan apparaat, kabels, stekkers en accessoires.
14. **Let op:** De oppervlakken van het apparaat, de glazen pot (incl. oppervlak van het verwarmingselement in de bodem van de pot), de dekselring met dekseldeel, de theezeef en het water/de thee in de pot worden zeer heet tijdens het koken en blijven ook nog enige tijd na het uitschakelen heet. Verbrand u niet.
15. **Om een elektrische schok te voorkomen, moet u de basis van de glazen pot, de basis van het apparaat, het netsnoer en de stekker nooit onderdompelen in water of in contact brengen met vocht. Spoel de buitenkant van de glazen pot nooit af onder stromend water. Raak met de natte theezeef of de natte deksel nooit de basis van het apparaat aan!**
16. Probeer nooit een apparaat te pakken dat in het water is gevallen. Haal altijd eerst de stekker uit het stopcontact alvorens het apparaat uit het water te halen. Laat vervolgens de goede en veilige werking van het apparaat door Solis of een door Solis erkend servicecenter controleren alvorens het apparaat opnieuw te gebruiken.

17. Plaats het apparaat nooit zo dat het in het water kan vallen (bijv. in de buurt van een gootsteen).
18. Plaats het apparaat zo dat het niet aan direct zonlicht wordt blootgesteld.
19. Laat de Tea Kettle nooit zonder toezicht achter! Onjuist gebruik kan tot letsel leiden!
20. Steek nooit scherpe of puntige voorwerpen en gereedschap in de openingen van het apparaat. Het apparaat kan beschadigd raken of er kan gevaar voor elektrocutie ontstaan!
21. Het apparaat niet schudden of verplaatsen terwijl het in gebruik is.
22. Controleer voor de inbedrijfstelling of de glazen pot goed op de basis is geplaatst.
23. Gebruik de Solis Tea Kettle alleen voor het verwarmen van water om thee te zetten. Het apparaat is **niet** geschikt om andere vloeistoffen (melk, chocolademelk, koffie, etc.) te koken.
24. Giet het leidingwater altijd via de dekselopening in de waterkoker en niet via de tuit. Haal het apparaat altijd van het basisstation om het met water te vullen.
25. Schakel het apparaat alleen in met voldoende water in de pot (0,5 liter let op de MIN-markering!), anders kan het apparaat beschadigd raken.
26. Zit er te weinig water in de pot of is het water verdampt en is de oververhitting geactiveerd, haal dan de stekker uit het stopcontact en laat het apparaat gedurende ca. 30 minuten afkoelen alvorens het opnieuw met koud water te vullen.  
**Let op:** Om af te laten koelen **nooit** koud water in de pot doen maar wachten tot de pot vanzelf is afgekoeld.
27. Gebruik het apparaat uitsluitend zoals beschreven in deze handleiding. Schakel het apparaat nooit in zonder water in de pot. Onjuist gebruik kan verwondingen veroorzaken. Vul de

waterkoker uitsluitend met koud water tot aan de MIN-markering en nooit boven de MAX-markering.

28. Maximaal kan 1,2 liter water in de glazen pot worden gedaan. Als er meer water wordt ingedaan, kan het kokende water uit de pot spetteren en brandwonden veroorzaken of het apparaat beschadigen. Als warm water tijdens het koken uit de pot spat, dan moet het apparaat onmiddellijk met de START-toets worden uitgeschakeld (knop 2 seconden indrukken) en de stekker uit het stopcontact worden getrokken. De apparaatbasis en de buitenkant van de pot met de elektrische contacten moeten voor, tijdens en na het kookproces altijd droog blijven.
29. Gebruik alleen de meegeleverde of door Solis aanbevolen accessoires. Verkeerde accessoires kunnen het apparaat beschadigen.
30. Het apparaat is uitsluitend geschikt voor huishoudelijk gebruik, niet voor commercieel gebruik. Niet gebruiken in voertuigen of op boten.
31. Het apparaat is niet ontworpen voor gebruik buitenshuis. Plaats het apparaat ook niet buitenshuis of in ruimtes met een hoge luchtvochtigheid.
32. Controleer de Tea Kettle vóór elk gebruik.
33. Om elektrische schokken te voorkomen mag u het apparaat niet gebruiken als de kabel of stekker beschadigd is of als het apparaat andere storingen vertoont, gevallen is of anderszins beschadigd is. Voer reparaties nooit zelf uit, maar lever het apparaat in bij Solis of een door Solis erkend servicecenter om het te laten controleren, repareren of mechanisch en elektrisch te laten herstellen.
34. Personen met beperkte lichamelijke, zintuiglijke of geestelijke vermogens, of onwetende en onervaren mensen, ook kinderen, mogen de Tea Kettle niet gebruiken, tenzij ze onder toezicht staan van een persoon die verantwoordelijk is voor hun

veiligheid of die goede instructies geeft over hoe dit apparaat moet worden gebruikt. Bovendien moeten zij precies hebben begrepen welke gevaren kunnen voortvloeien uit het apparaat en hoe het op een veilige manier kan worden gebruikt. Reiniging en onderhoud van het apparaat mogen niet worden uitgevoerd door kinderen zonder toezicht. Het apparaat mag in geen geval door kinderen jonger dan 8 jaar worden gebruikt of gereinigd.

35. Houd het apparaat en het snoer altijd buiten bereik van kinderen.
36. Kinderen mogen het apparaat niet reinigen, tenzij onder toezicht van een volwassene die verantwoordelijk is voor hun veiligheid.
37. Kinderen mogen niet met de Tea Kettle spelen. Houd verpakkingsmateriaal, incl. plastic zak, buiten bereik van kinderen. Verstikkingsgevaar!
38. Houd het apparaat tijdens gebruik uit de buurt van kinderen – het water in de pot is heet! Omdat ook de glazen pot warm wordt, moet u de handgreep gebruiken om de pot van het basisstation te halen.
39. Tijdens het koken en trekken van de thee en als de theezeef wordt gebruikt, mag u de glazen pot niet van de apparaatbasis halen of optillen. Als u de pot toch optilt, gaat het apparaat terug naar de bedrijfsmodus en moet het opnieuw worden ingesteld of gestart.
40. Trek nooit de stekker uit het stopcontact zolang het water wordt verwarmd. Zet het apparaat altijd eerst met de START-knop in de bedrijfsmodus (knop 2 seconden indrukken).
41. Vermijd tijdens en na het kookproces contact met de uit de apparaatopeningen ontsnappende hete stoom. Schenk heet water/thee altijd voorzichtig en langzaam uit de tuit zodat het hete water/de hete thee niet spettert of per ongeluk iemand verbrandt.

42. Houd het deksel tijdens het kookproces altijd gesloten. Als de ingestelde watertemperatuur bereikt is en de theezeef in de pot moet worden geplaatst, dan moet de grijze dekseldeel natuurlijk worden geopend. Omdat bij het openen hete damp ontsnapt, moet u bij het openen van de grijze deksel gebruikmaken van een ovenhandschoen of een theedoek en uw gezicht of andere lichaamsdelen niet rechtstreeks boven de opening van de pot houden. Hetzelfde geldt als u na het trekken het hete theezeefje uit de pot neemt. Verwijder de dekselring niet tijdens het gebruik of terwijl het apparaat afkoelt!
43. Heet water of thee mag alleen via de tuit worden geschonken. Het deksel moet daarbij gesloten blijven.
44. Ga voorzichtig te werk wanneer u een met heet water/thee gevulde pot van het basisstation haalt of verplaatst.
45. Het apparaat of de pot moet altijd zijn afgekoeld voordat u het vult met vers, koud water. Vul de afgekoelde pot alleen met koud kraanwater, niet met ijs. Laat het apparaat altijd afkoelen tussen twee brouw- of verwarmfasen.
46. Gebruik het apparaat nooit met een timer of afstandsbediening.
47. Gebruik dit apparaat uitsluitend met meegeleverde pot met deksel. Gebruik de pot niet op andere basisstations en zet hem nooit op een hete kookplaat. Onjuiste accessoires kunnen het apparaat beschadigen, elektrische schokken, brandwonden of persoonlijk letsel veroorzaken!
48. De glazen pot kan breken als u niet voorzichtig met de pot omgaat of hem verkeerd gebruikt. Gebruik het apparaat nooit met een beschadigde glazen beker.
49. Doe de theeblaadjes nooit direct in de glazen pot, maar altijd in de theezeef.



50. Het deksel moet tijdens het verwarmen en terwijl de thee trekt altijd gesloten zijn. Plaats niets op het deksel. Dek het apparaat tijdens de werking nooit af, de ruimte boven het apparaat moet altijd vrij blijven.
51. Voordat u het apparaat verplaatst of reinigt, moet u het altijd eerst met de START-knop uitschakelen (knop 2 seconden indrukken). Vervolgens haalt u de stekker uit het stopcontact en laat u het apparaat volledig afkoelen. Wordt het apparaat niet gebruikt, haal dan eveneens de stekker uit het stopcontact.
52. Trek na elk gebruik altijd de stekker uit het stopcontact, pas dan is het apparaat permanent uitgeschakeld.
53. Houd het apparaat schoon. Om het apparaat te reinigen of op te bergen moet u het altijd eerst uitschakelen, de stekker uit het stopcontact halen en het volledig laten afkoelen. Zie daarvoor de aanwijzingen in het hoofdstuk "Reiniging en onderhoud" op pagina 164 van deze gebruiksaanwijzing.
54. Gebruik voor reiniging uitsluitend een mild afwasmiddel en een zachte doek. Agressieve reinigings- en oplosmiddelen of schurende materialen kunnen het oppervlak beschadigen.
55. Voor u het apparaat in gebruik neemt, moet u alle verpakkingsmaterialen en stickers verwijderen, de pot reinigen en het deksel afspoelen. Zie daarvoor de aanwijzingen in paragraaf "Voor de eerste ingebruikname" op pagina 152 van deze gebruiksaanwijzing.

## ▲ APPARAATBESCHRIJVING



- A Klein, grijs dekseldeel
- B Roestvrijstalen theezeef met handgreep, die in het deksel kan worden geplaatst en die met het kleine dekseldeel kan worden gesloten
- C Hoofddeksel (dekselring) met rubberen afdichting waar het kleine dekseldeel in kan worden geplaatst en kan worden gesloten. Dankzij het plastic lipje op de dekselring kan deze gemakkelijk van de glazen pot worden getrokken.
- D Glazen pot van hittebestendig glas met tuit en een inhoud van 1,2 liter; in de bodem: de temperatuursensor
- E Waterniveau-aanduiding met MIN- en MAX-markering
- F Thermogeïsoleerde handgreep van de glazen pot
- G Bedieningspaneel met functietoetsen en LCD-display
- H Verwarmingselement, verborgen en krachtig met 1200 – 1400 Watt met automatische uitschakeling en beveiliging tegen oververhitting
- I Basisstation met snoeropwikkelaar

## ▲ HET DISPLAY EN DE FUNCTIE-TOETSSEN OP HET BEDIENINGSPANEEL



### DE FUNCTIETOETSSEN

- a Knop TIME/TEMP om op het display van de weergave watertemperatuur over te schakelen naar de weergave trekduur; de brandende weergave kan met de pijltjestoetsen worden veranderd of opnieuw worden ingesteld
- b Knop BOILING voor het verwarmen van water tot 100°C (snelstartknop voor klassieke waterkokerfunctie)
- c Instelknop ▼ om de watertemperatuur of de trekduur te verlagen
- d Instelknop ▲ om de watertemperatuur of de trekduur te verhogen
- e Druk op de START-knop om een geselecteerd programma te starten of om de volgende fase te starten; door 2 seconden ingedrukt te houden, wordt het apparaat met de START-knop ook weer in de bedrijfsmodus gezet
- f Druk op de MENU-knop om één van de 6 programma's te kiezen (er zijn 5 theeprogramma's en één verwarmprogramma beschikbaar)

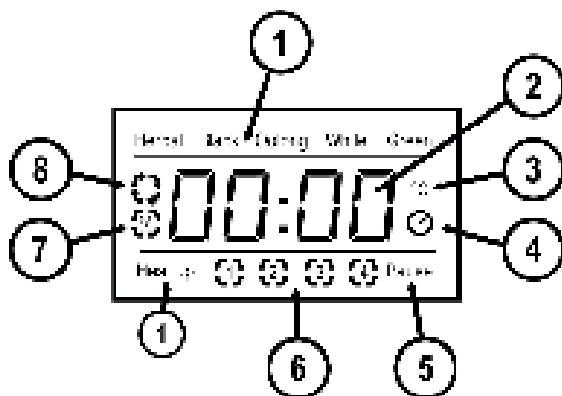

## HET DISPLAY

- 1 Weergave van het geselecteerde theeprogramma of verwarmprogramma
- 2 Weergave voor temperatuur of tijd
- 3 Symbool voor temperatuurweergave (ingestelde of daadwerkelijk gemeten temperatuur)
- 4 Symbool voor tijdsweergave (trektijd, wachttijd of warmhoudtijd)
- 5 Weergave 'Pause' (apparaat in wachtmodus)
- 6 Programmafase tijdens de theebeiding:
  - Fase 1: Water verwarmen
  - Fase 2: Theezeef plaatsen
  - Fase 3: Trekduur is geactiveerd
  - Fase 4: Warmhoudfunctie is geactiveerd
- 7 Symbool voor 'Water koken met de snelstartknop'
- 8 Symbool voor 'Apparaat actief'

**Belangrijk:** Verwijder de beschermfolie van het display!

## ▲ **OPENEN EN SLUITEN VAN DE DEKSELDEEL**

- U kunt de hele deksel openen om water bij te vullen of alleen het kleine, grijze dekseldeel verwijderen. Voor het plaatsen of verwijderen van de theezeef hoeft alleen het dekseldeel worden verwijderd en teruggeplaatst.

### ■ **DEKSELDEEL VERWIJDEREN**

- Draai het dekseldeel zo dat de witte streep op het dekseldeel boven de witte streep bij 'OPEN' op de dekselring staat: U kunt het dekseldeel verwijderen.



### ■ **DEKSELDEEL VERSLUITEN**

- Draai het dekseldeel zo dat de witte streep op het dekseldeel boven de witte streep bij 'CLOSE' op de dekselring staat: Het dekseldeel is gesloten.



### ■ **DEKSELDEEL MET GEPLAATSTE THEEZEEF SLUITEN**

- Als de theezeef in de pot is geplaatst, kunt u het dekseldeel op dezelfde manier sluiten als hierboven wordt beschreven.
- De greep van de theezeef moet daarvoor in de uitsparing van de dekselring liggen.



## ▲ PROGRAMMAKEUZE, BEREIDINGS-TEMPERATUREN, TREKDUUR

- Met de ingebouwde elektronica kunt u kiezen uit 6 verschillende programma's: 5 programma's voor verschillende theesoorten met voorgeprogrammeerde bereidingstemperaturen en trekduur zoals een verwarmingsfunctie met temperatuurkeuze.
- Ook kunnen alle voorgeprogrammeerde parameters individueel naar uw persoonlijke voorkeur worden aangepast en opgeslagen.

Programma	verschijnt op het display	Theesoort / functie	Bereidings-temperatuur*	Trekduur**
1	Herbal/100°C	Kruiden- of vruchtenthee	100°C	6 minuten
2	Black/100°C	Zwarte thee	100°C	3 minuten
3	Oolong/90°C	Aziatische thee	90°C	3 minuten
4	White/80°C	Witte thee	80°C	3 minuten
5	Green/70°C	Groene thee	70°C	3 minuten
6	Heat up/100°C	Verwarmingsfunctie	100°C	

\* De bereidingstemperatuur kan individueel van 50°C tot 100°C in stappen van 5°C worden ingesteld en opgeslagen.

\*\* De trekduur kan individueel van 30 seconden tot 10 minuten in stappen van 30 seconden worden ingesteld en opgeslagen.

## ■ WARMHOUDFUNCTIE

- Het apparaat is uitgerust met een warmhoudfunctie van 30 minuten. De warmhoudtemperatuur hangt af van de oorspronkelijke bereidingstemperatuur en start automatisch na elk theeprogramma (niet na 'Heat up' en niet na 'Boiling').

Bereidingstemperatuur	50°C	55°C	60°C	70°C	75°C
Warmhoudtemperatuur	ca. 50°C	ca. 55°C	ca. 60°C	ca. 70°C	ca. 75°C

Bereidingstemperatuur	80°C	85°C	90°C	95°C	100°C
Warmhoudtemperatuur	ca. 80°C	ca. 85°C	ca. 90°C	ca. 90°C	ca. 90°C

## ▲ **VOOR DE EERSTE INGEBRUIKNAME: GLAZEN POT, THEEZEEF EN DEKSEL REINIGEN**

Vóór het eerste gebruik moet de pot worden gereinigd en de accessoires worden afgespoeld. Dit doet u als volgt:

- Verwijder de twee deksels en de theezeef. Draai het dekseldeel zo dat de witte streep boven de witte streep bij 'OPEN' op de dekselring staat. Daarna kunt u het kleine dekseldeel verwijderen. Verwijder de zeef en verwijder de dekselring door aan het plastic lipje op het handvat te trekken.
- Veeg de glazen pot van binnen en buiten schoon met een zachte, licht vochtige doek en droog alles goed af.
- Reinig het dekseldeel, de dekselring en de theezeef in warm afwaswater met een zachte doek en spoel alles met schoon water na en droog alles goed af. **De basis van het apparaat, de pot en de losse onderdelen kunnen niet in de vaatwasser.**
- Vul de waterkoker met koud kraanwater tot aan de MAX-markering op de waterniveau-indicator.

**Let op:** De MAX-markering op de waterkoker mag niet worden overschreden, anders kan er kokend water uit de waterkoker spuiten! De maximale inhoud bedraagt 1200 ml. Ook moet het MIN-streepje (500 ml) niet worden overschreden, anders wordt de oververhittingsbeveiliging geactiveerd en wordt het apparaat uitgeschakeld.

- Plaats eerst de dekselring terug op de kan en druk het deksel vast op de pot zodat de rubberen afdichting van het deksel goed aansluit.
- Plaats vervolgens het dekseldeel in de dekselring, de streep op het dekseldeel moet boven de streep 'OPEN' op de dekselring staan. Draai vervolgens het dekseldeel rechtsom vast tot de streep op het dekseldeel boven de streep 'CLOSE' op de dekselring staat.
- Droog eventueel de buitenkant van de glazen pot en de bodem van de pot af. Plaats de pot op het droge basisstation.
- Steek de stekker in een geschikt stopcontact, het netsnoer moet volledig afgerold zijn.
- Druk op de knop BOILING, het display brandt en het water wordt verwarmd tot 100°C.
- Wacht tot het water kookt. Het einde van het kookproces wordt aangegeven door 6 pieptonen en de weergave '100' op het display, daarna schakelt het apparaat automatisch uit.



- Giet het water voorzichtig met gesloten deksel uit de tuit.
- Laat het apparaat afkoelen en vul het opnieuw met koud kraanwater. U kunt hiervoor alleen het dekseldeel verwijderen.
- Herhaal het kookproces nogmaals en giet dit water ook weg.
- Nu is het apparaat klaar voor gebruik.

## ▲ INGEBRUIKNAME

Let op:

- De met dit symbool  gekenmerkte oppervlakken worden tijdens het kookproces zeer heet en blijven ook daarna nog een hele tijd heet. Dit heeft betrekking op de glazen pot, het deksel met het grijze gedeelte, de theezeef en natuurlijk het water/de thee in de pot. Wees bij het openen van het dekseldeel, om de theezeef te plaatsen, extra voorzichtig en gebruik een ovenhandschoen of theedoek.
- Maak de glazen pot niet te vol! Let op de MAX-markering, anders kan er kokend water uitspatten.
- Zorg ervoor dat de apparaatbasis, het netsnoer en de stekker en de buitenkanten en de bodem van de glazen pot nooit nat kunnen worden.

### ■ STAP 1: GLAZEN POT MET KOUD KRAANWATER VULLEN

- Verwijder beide deksels of alleen het dekseldeel van de pot en vul de pot met koud kraanwater (geen ijswater), minimaal tot de MIN-markering. Overschrijd de MAX-markering niet.
- De theezeef wordt op dit moment nog niet in de pot geplaatst.
- Sluit de pot met het deksel. De dekselring moet rondom de kanrand afsluiten, de streep op het dekseldeel moet eerst in de stand 'OPEN' en vervolgens in de stand 'CLOSE' staan.
- Droog eventueel de buitenkant van de glazen pot en de bodem van de pot af. Plaats de pot op het droge basisstation.

## ■ STAP 2: SLUIT HET APPARAAT AAN OP HET LICHTNET

- Steek de stekker in een geschikt stopcontact, het netsnoer moet volledig afgerold zijn.
- Het apparaat gaat naar de bedrijfsmodus, er klinkt een geluidssignaal en op het display verschijnt programma 1 'Herbal'.

**Let op:** Als er binnen een minuut niet op een knop wordt gedrukt, gaat het apparaat naar de standbymodus en gaat het display uit. In dit geval hoeft u alleen maar de glazen pot van de basis te tillen. Op het display verschijnt weer 'Herbal' en het apparaat staat weer in de bedrijfsmodus. Zet de pot terug op de basis.

### AANWIJZING

**Bedrijfsmodus** is de terugkeer naar het programma 1 'Herbal' (de eerste theesoort in het programma) of het laatst ingestelde programma, als u tijdens een programma de glazen pot optilt en van de apparaatbasis neemt.

**Standbymodus** betekent dat het apparaat is aangesloten op het lichtnet, maar dat er langer dan 1 minuut geen toets is ingedrukt (als er geen programma actief is), en het apparaat is overgeschakeld naar de energiebesparende modus. Ook na afloop van de warmhoudfunctie, schakelt het apparaat na 1 minuut over na de standbymodus. Het display is in de standbymodus donker en zonder display.

**Aanwijzing:** Als het apparaat in de standbymodus staat, kunt u door het indrukken van een toets of door het optillen van de glazen pot en vervolgens weer terugzetten op de basis het apparaat in de bedrijfsmodus zetten.

## ▲ THEE ZETTEN

### ■ 1. PROGRAMMA/FUNCTIE KIEZEN

**Aanwijzing:** Als het apparaat in de standbymodus staat, kunt u door het indrukken van een toets of door het optillen van de glazen pot en vervolgens weer terugzetten op de basis het apparaat in de bedrijfsmodus zetten.

- Op het display verschijnt het programma 1 'Herbal' voor kruidenthee.
- Druk op de knop MENU om tussen de verschillende programma's te kiezen.

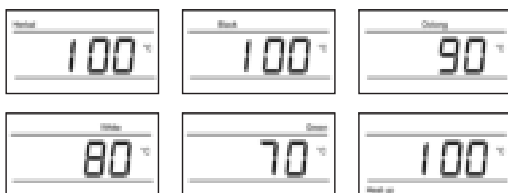

Pro-gramma	verschijnt op het display	Theesoort/functie	Bereidings-temperatuur	Trekduur
1	Herbal/100°C	Kruiden- of vruchtenthee	100°C	6 minuten
2	Black/100°C	Zwarte thee	100°C	3 minuten
3	Oolong/90°C	Aziatische thee	90°C	3 minuten
4	White/80°C	Witte thee	80°C	3 minuten
5	Green/70°C	Groene thee	70°C	3 minuten
6	Heat up/100°C	Verwarmings-functie	100°C	

**Aanwijzing:** Deze Tea Kettle is niet gekalibreerd voor commercieel of wetenschappelijk gebruik. De temperaturen kunnen met +/- 5° Celsius verschillen, dit ligt binnen het bereik voor de optimale bereiding van alle theesoorten.

- Door op de knop TIME/TEMP te drukken, gaat het display van watertemperatuur naar trekduur van het betreffende programma.

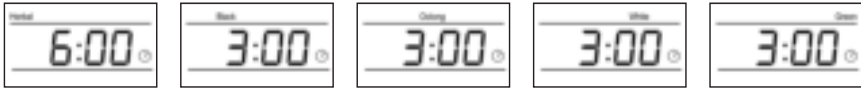

- Na 4 seconden gaat het display weer terug naar de watertemperatuurweergave.

## **INDIEN NODIG DE BEREIDINGSTEMPERATUUR EN TREKDUUR WIJZIGEN**

### **a) Instellen van de bereidingstemperatuur (watertemperatuur)**

- Als de temperatuur van het water op het display wordt weergegeven, dan kunt u dit door te drukken op de instelknoppen ▼ of ▲ omhoog of omlaag zetten tot de gewenste temperatuur oplicht.
- Een temperatuurinstelling in stappen van 5°C is mogelijk tussen 50°C en 100°C.

### **b) Instellen van de trekduur**

- Druk op de knop TIME/TEMP, zodat op het display de trekduur verschijnt. U kunt nu ook de trekduur wijzigen.
- Druk op de instelknoppen ▼ of ▲, zo kunt u de trekduur korter of langer maken. Druk net zo vaak tot de gewenste tijd op het display staat.
- Een trekduurinstelling in stappen van 30 seconden is mogelijk tussen 30 seconden en 10 minuten.

### **c) Memory-functie voor bereidingstemperatuur en trekduur**

- Wilt u de instellingen opslaan, zodat ze in de toekomst automatisch worden ingesteld voor elk programma, druk dan na elke instelling gedurende minstens 2 seconden op de knop TIME/TEMP. Een pieptoon geeft aan dat de programmering heeft plaatsgevonden.

## ■ 2. BEDRIJF STARTEN

- Zodra alle instellingen gedaan zijn, drukt u op de START-toets en het theeprogramma start, er klinkt een korte pieptoon.

## ■ 3. DE 4 FASEN VAN ELK THEEPROGRAMMA

- **Aanwijzing:** Elk theebeiding bestaat uit 4 fasen. De verwarmingsfunctie 'Heat up' bestaat echter uit één fase.

### Fase (1): Water verwarmen

**Aanwijzing:** Als tijdens deze fase de glazen pot van de apparaatbasis wordt gehaald, dan stopt het apparaat en keert het terug naar de bedrijfsmodus.



*De afbeeldingen tonen de informatie op het display*

- Het water wordt op de individueel ingestelde of voorgeprogrammeerde temperatuur verwarmd.
- Vanaf 30°C wordt op het display de actuele watertemperatuur weergegeven en de stijging in stappen van 5°C.
- An het einde van fase 1 klinkt 5 maal een pieptoon om aan te geven dat de gewenste watertemperatuur is bereikt. Als u niet meteen doorgaat met fase 2, en zoals hierna beschreven voor fase 3 op de START-knop drukt, klinkt ter herinnering na 120 seconden nog een keer 5 maal een pieptoon.

### Fase (2): Theezeef plaatsen

- **Aanwijzing:** Als tijdens deze fase de glazen pot van de apparaatbasis wordt gehaald, dan stopt het apparaat en keert het terug naar de bedrijfsmodus.

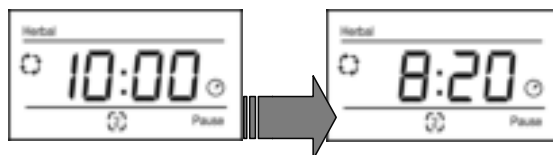

*De afbeeldingen tonen de informatie op het display*

- Aan het begin van fase 2 verschijnt op het display '10:00': U hebt 10 minuten de tijd om de theezeef in de glazen pot te doen en de trekduur te activeren. De tijd telt af in seconden.
- Doe losse thee of theebladeren van de gewenste soort in de droge theezeef. De hoeveelheid thee hangt af van uw persoonlijke voorkeur, hoe sterk u de thee wilt. Pas de hoeveelheid thee in elk geval aan de hoeveelheid water aan. Zie onze 'Tps om thee te bereiden' op pagina 161 van deze handleiding.
- Draai het dekseldeel linksom (streep op 'OPEN') en til het kleine dekseltje op. **Let op:** Hete damp ontsnapt en het dekseldeel is heet, dus gebruik een ovenhandschoen of theedoek en houd uw gezicht uit de buurt van de dekselopening! Raak de dekselring ook niet aan als u de theezeef plaatst.
- Doe de theezeef in de pot en in het water. De greep van de theezeef moet daarvoor in de uitsparing van de dekselring liggen.
- U kunt nu het deksel met het dekseldeel weer stevig sluiten, draai de kleine deksel rechtsom zodat het streepje op het dekseldeel weer boven 'CLOSE' op de dekselring staat.

**Belangrijk:** Zoals beschreven in de volgende fase 3, moet u in elk geval de fase trekduur activeren door op de START-toets te drukken, anders wordt het programma geannuleerd en keert het apparaat terug naar de bedrijfsmodus.

**⚠ Let op:** Vergeet niet dat het deksel heet is en dat hete stoom ontsnapt zodra u het deksel optilt. Gebruik een theedoek of ovenhandschoen!

### Fase (3): Trekduur activeren

- **Aanwijzing:** Als tijdens deze fase de glazen pot van de apparaatbasis wordt gehaald, dan stopt het apparaat en keert het terug naar de bedrijfsmodus.



*De afbeeldingen tonen de informatie op het display*

- Druk op de START-knop om de trekduur te activeren, er klinkt een geluidssignaal en de trekduur begint.
- Op het display wordt de resterende tijd afgeteld.

- De watertemperatuur wordt tijdens de trekduur constant gehouden en in korte fasen ook weer verwarmd.
- Zodra de trekduur is afgelopen, klinkt 6 maal een geluidssignaal dat na 40 seconden weer wordt herhaald.

**Let op: Om de trekfase te starten, moet de START-knop worden ingedrukt!**

#### **Verwijder de theezeef uit de kan:**

- Zodra de trekduur is afgelopen, moet de theezeef uit de pot worden gehaald zodat de thee niet te sterk wordt. De pot moet op de basis blijven staan.
- Open het dekseldeel (deksel linksom richting 'OPEN' draaien) en verwijder voorzichtig de theezeef aan het handvat uit de thee. Let erop dat daarbij geen water over de pot of op de apparaatbasis druppelt.
- Sluit vervolgens het dekseldeel weer (deksel rechtsom in de richting 'CLOSE' draaien).

 **Let op: Vergeet niet dat het deksel heet is en dat hete stoom ontsnapt zodra u het deksel optilt. Gebruik een theedoek of ovenhandschoen!**

 **Waarschuwing: Ook is de theezeef heet! U kunt u ook branden aan de hete druppels op de theezeef!**

#### **Tips:**

- Gebruik een schoteltje om de theezeef van de pot naar de gootsteen of de vuilnisbak te dragen. Let erop dat er geen druppels van de theezeef of het dekseldeel op de apparaatbasis of de buitenkant van de pot druppelen.
- Als u de thee na afloop van de trekduur nog langer wilt laten trekken, dan kunt u de theezeef gewoon nog in de pot laten aan het begin van de warmhoudfase.

#### **Fase (4): Warmhoudfunctie is geactiveerd**

- **Aanwijzing:** Als u een warmhoudfunctie nodig hebt, kunt u op elk gewenst moment door het indrukken van de START-knop (knop 2 seconden ingedrukt houden) deze functie beëindigen, het apparaat keert dan terug naar de bedrijfsmodus. Of trek de stekker uit het stopcontact, dan wordt het apparaat volledig uitgeschakeld.
- Na beëindiging van de trekduur van een theeprogramma schakelt het apparaat gedurende 30 minuten automatisch over op de warmhoudfunctie.

- Op het display wordt de warmhoudtijd naar boven opgeteld.

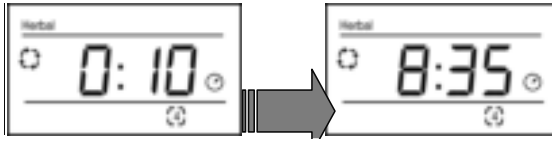

**Neem de pot tijdens de warmhoudfase van de apparaatbasis:**

- Als u de pot tijdens de warmhoudfase van de apparaatbasis neemt, dan pauzeert de tijd in het display.

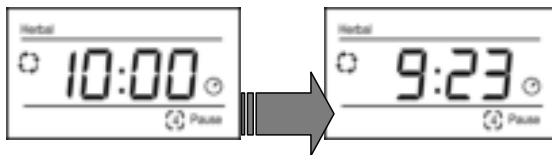

- Op het moment dat u de pot van de basis tilt, heeft u 10 minuten de tijd om de pot weer terug te zetten op de basis. Daarom verlicht op het moment van het optillen '10:00' op het display, en de tijd zal aftellen. Als u in deze 10 minuten de pot niet weer terugzet op de basis, dan stopt de warmhoudfunctie en het apparaat gaat terug naar de bedrijfsmodus.
- Zet de pot binnen 10 minuten terug op de apparaatbasis en druk op de START-knop om de warmhoudfunctie weer te activeren.

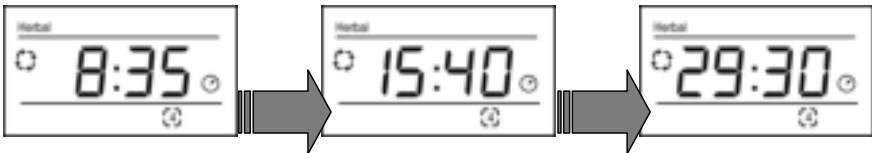

**Let op:** De warmhoudfunctie wordt niet automatisch geactiveerd als u de pot terugzet op de basis. U moet altijd op de START-knop drukken, zodat de warmhoudfunctie opnieuw wordt geactiveerd.

- Zodra de 30 minuten van de warmhoudfase zijn afgelopen, klinkt er 6 maal een geluidssignaal en schakelt het apparaat over naar de standbymodus (display is uitgeschakeld).



## ■ TIPS OM THEE TE BEREIDEN

- De dosering en hoeveelheid van de theeblaadjes hangt af van uw persoonlijke smaak. In principe gaat men uit van 2 tot 3 gram theeblaadjes voor 200 ml water, dat wil zeggen 1 goed gevulde theelepel per kop.
- De waterkwaliteit heeft een bepalende invloed op de smaak van de thee. We raden het gebruik van gefilterd water aan.
- Zeer kleine theeblaadjes nemen het water sneller op dan grotere blaadjes, de tannine verspreidt zich dan sneller in het water. Bij een langere trekduur wordt de thee bij kleine blaadjes dus sneller sterk (of eventueel bitter).
- Als de waterhoeveelheid net rond de 500 ml ligt, moet u erop letten dat de theeblaadjes in de theezeef compleet onder water staan. Druk de theeblaadjes in de theezeef eventueel met een lepel omlaag.
- U kunt ook zelfgedroogde of verse theeblaadjes in de theezeef doen, of een theezakje. In principe moeten echter alle theesoorten in de theezeef in de pot worden gedaan, doe geen theeblaadjes/theezakjes direct in de glazen pot.

## ▲ WATER BIJ EEN BEPAALDE TEMPERA- TUUR VERWARMEN (PROGRAMMA 6)

Met het programma 6 'Heat up' kunt u het water bij een temperatuur tussen 50°C en 100°C verwarmen. De temperatuur is instelbaar in stappen van 5°C.

- Zet de met water gevulde pot zonder theezeef op de basis van het apparaat. De buitenkant van de pot en de basis van het apparaat moeten droog zijn, het deksel moet worden gesloten.
- Steek de stekker in het stopcontact 'Herbal 100°C' gaat branden op het display.
- Druk vijf keer op de knop MENU tot op het display 'Heat up 100°C' verschijnt. Wilt u het water tot 100°C verwarmen, druk dan op de START-knop. U hoort een kort geluidssignaal, het apparaat start.
- Als u een andere temperatuur wilt instellen, druk dan zo vaak op de instelknoppen ▼ of ▲, tot de gewenste temperatuur op het display staat. Start de verwarmingsfunctie door op de START-knop te drukken. U hoort een kort geluidssignaal, het apparaat start.
- Zodra de watertemperatuur 30°C heeft bereikt, wordt dit op het display weergegeven. De verdere verwarming kan in stappen van 5°C van het display worden afgelezen.

- Zodra het water de ingestelde temperatuur heeft bereikt, klinkt er 6 maal een geluidssignaal, het apparaat schakelt automatisch uit en gaat na een minuut naar de standbymodus.

**Let op:** Bij het verwarmen van het water, moet het deksel permanent gesloten blijven.

**Aanwijzing:** De warmhoudfunctie wordt bij het programma 'Heat up' niet geactiveerd!

## ▲ **KLASSIEKE WATERKOKER: SNELSTARTFUNCTIE (BOILING)**

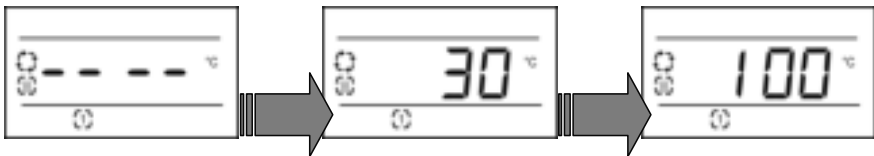

Het apparaat heeft een snelstartfunctie om water in een zeer korte tijd te verwarmen tot 100°C.

Voor de waterkokerfunctie zijn er geen voorinstellingen.

- Zet de met water gevulde pot zonder theezeef op de basis van het apparaat. De buitenkant van de pot en de basis van het apparaat moeten droog zijn, het deksel moet worden gesloten.
- Steek de stekker in het stopcontact 'Herbal 100°C' gaat branden op het display.
- Druk om de waterkoker te starten gewoon op de knop BOILING.
- U hoort een kort signaal, het apparaat start met verwarmen.
- Zodra de watertemperatuur 30°C heeft bereikt, wordt dit op het display weergegeven. De verdere verwarming kan in stappen van 5°C van het display worden afgelezen.
- Zodra het water het kookpunt heeft bereikt, klinkt er 6 keer een signaal, het apparaat schakelt automatisch over naar de bedrijfsmodus en op het display verschijnt weer het programma 1 'Herbal'.

**Let op:** Bij het klassieke water koken, moet het deksel permanent gesloten blijven.

**Aanwijzing:** De warmhoudfunctie wordt bij de waterkokerfunctie BOILING niet geactiveerd.

## ▲ APPARAAT UITSCHAKELEN

- Elk programma en elke functie kan op elk moment worden onderbroken. Daarvoor kunt u 2 seconden op de START-knop drukken om het apparaat in de bedrijfsmodus te zetten.
- Om het apparaat uit te schakelen houdt u eerst 2 seconden de START-knop ingedrukt om het apparaat in de bedrijfsmodus te zetten, vervolgens haalt u de stekker uit het stopcontact om het apparaat helemaal van het stroomnet te halen.
- Na elk gebruik moet de stekker uit het stopcontact worden gehaald zodat het apparaat helemaal van het stroomnet is gehaald en is uitgeschakeld.

### OVERVERHITTINGSBEVEILIGING

Bij oververhitting, bijvoorbeeld als gevolg van te weinig of geen water in de pot, schakelt het apparaat zichzelf automatisch uit. Trek in dergelijke gevallen de stekker uit het stopcontact en laat het apparaat gedurende ong. 30 minuten afkoelen om het vervolgens opnieuw te kunnen gebruiken. De knoppen kunnen pas weer in gebruik worden genomen als het apparaat voldoende is afgekoeld. Probeer nooit om het apparaat af te koelen door er koud water in te schenken! Laat het apparaat altijd afkoelen tussen twee verwarmfasen!

## ▲ GOED OM TE WETEN

1. Vul de pot nooit tot boven de MAX-markering met water anders kan het hete water bij kookpunt uit de pot spuiten en brandwonden of elektrische schokken veroorzaken!
2. Een tot aan de MAX-markering gevulde pot bevat 1,2 liter water.
3. Vul de pot altijd minstens tot aan de MIN-markering (500 ml) met water, anders kan de oververhittingsbeveiliging worden geactiveerd en schakelt het apparaat zichzelf uit.
4. Controleer altijd of het deksel correct gesloten is alvorens de stekker in het stopcontact te steken.
5. Droog zowel de buiten- en onderkant van de pot en het basisstation alvorens de stekker in het stopcontact te steken.
6. U kunt een programma terwijl het loopt beëindigen door de START-knop op elk gewenst moment 2 seconden in te drukken.

7. Zit er te weinig water in de waterkoker of is het water verdampt en is de oververhitting geactiveerd, haal dan de stekker uit het stopcontact en laat het apparaat gedurende 30 minuten afkoelen alvorens het opnieuw met koud water te vullen.
8. Als u de snelstartfunctie gebruikt om water te koken of voor de opwarmfunctie, open dan nooit het deksel want dan kan er kokend water uit de pot spatten. Wilt u het deksel openen, bijvoorbeeld om koud water bij te vullen, dan moet u eerst het resterende hete water via de tuit met gesloten deksel uit de waterkoker schenken.
9. Omdat er tijdens het kookproces stoom moet kunnen ontsnappen, staat de tuit altijd open. Er kan dus water uit de pot komen wanneer u de volle pot naar voren kantelt of op zijn zij legt. Daarom moet de gevulde pot altijd rechtop staan.

**Let op:** Let er bij het uitschenken op dat u zich niet verbrandt aan de hete stoom!

10. Heeft u geen heet water meer nodig, haal dan de stekker uit het stopcontact, giet het resterende water uit de pot en laat het apparaat afkoelen.

#### **Aanwijzingen:**

- Kantel de pot nooit te veel naar voren en draai de pot nooit ondersteboven, ook niet met gesloten deksel. Ondanks het gesloten deksel zal er water uit de pot lopen!
- Sluit altijd eerst het deksel alvorens het apparaat in te schakelen.
- De afdekking van het verwarmingselement in de onderkant van de pot is gemaakt van hoogwaardig roestvrij staal. Constateert u bruine afzettingen, dan is dit geen roest maar kalkafzetting. Verwijder de kalkafzetting zoals beschreven in hoofdstuk "Ontkalken" op pagina 165.

## **▲ REINIGING EN ONDERHOUD**

1. Haal voor de reiniging de stekker uit het stopcontact en laat de Tea Kettle en de accessoires volledig afkoelen.
2. Dompel de pot of het basisstation nooit onder in water of andere vloeistoffen, en sproei geen water of andere vloeistoffen op de apparaatonderdelen. Risico op een elektrische schok!
3. Reinig de pot aan de buitenkant en de binnenkant en de apparaatbasis na elk gebruik met een vochtige doek en droog alles af.
4. Reinig de theezeef en de dekselring met dekseldeel in warm afwaswater, spoel alles goed na met schoon water en droog alles zorgvuldig af.

**Tip:** Als u de verkleuringen op de theezeef wilt verwijderen, doe dan wat druppeltjes mild afwasmiddel op een zachte spons en maak de theezeef ermee schoon. Doe het afwasmiddel niet rechtstreeks op de theezeef, maar altijd op de spons. Spoel de theezeef daarna af met schoon water en afdrogen.

### **Aanwijzingen:**

- Gebruik voor de reiniging van het apparaat geen agressieve reinigings- of oplosmiddelen of schurende materialen omdat die de oppervlakken kunnen beschadigen.
- De accessoires kunnen niet worden gereinigd in de vaatwasser. Gebruik voor het reinigen geen stoomreiniger.

### **Verkleuringen van de glazen pot, die worden veroorzaakt door de tannine in thee, kunnen als volgt worden verwijderd:**

Vul de glazen pot tot aan de MAX-markering met 1200 ml koud water en kies een van de drie opties:

- a) Doe een halve citroen en het uitgeknepen sap in het water en breng het aan de kook. Laat de oplossing 's nachts inwerken. Daarna het water weggieten, de pot nogmaals met 1200 ml water vullen en opnieuw aan de kook brengen. Indien nodig het proces herhalen.
- b) Doe 2 eetlepels sodabicarbonaat in het water en breng het aan de kook. Laat de oplossing 's nachts inwerken. Daarna het water weggieten, de pot nogmaals met 1200 ml water vullen en opnieuw aan de kook brengen. Indien nodig het proces herhalen.
- c) Doe 6 eetlepels witte azijn in het water en breng het aan de kook. Laat de oplossing 's nachts inwerken. Daarna het water weggieten, de pot nogmaals met 1200 ml water vullen en opnieuw aan de kook brengen. Indien nodig het proces herhalen.

Droog de glazen pot daarna goed droog met een zachte doek.

### **■ DE GLAZEN POT ONTKALKEN**

- Na langdurig gebruik of bij hard water kan er kalkaanslag ontstaan in de pot. Aan de binnenkant van de pot wordt een witte kalklaag afgezet. Dit kan leiden tot verminderde prestaties en tot smaakverslechtering van het water/de thee.

**Let op:** Als de kalklaag erg dik is, kan het zelfs leiden tot oververhitting van het apparaat en onherstelbare schade!

- Solis adviseert de pot regelmatig (naargelang de waterhardheid maar minstens één keer per maand) met een oplossing van SOLIPOL® forte en water te ontkalken. Dit geldt ook als u gebruik maakt van gefilterd water. Gebruik voor de ontkalking van het apparaat uitsluitend SOLIPOL® forte (art.-nr. 703.01). Schade veroorzaakt door het gebruik van niet-ondersteunde ontkalkingsmiddelen, valt niet onder de garantie.
- Verwijder de theezeef.
- Giet 400 ml koud water in de glazen pot en schakel het apparaat in. Breng het water met de snelstartfunctie BOILING aan de kook.  
Haal de glazen pot van de basis, open voorzichtig het deksel (let op de hete stoom!) en giet 800 ml SOLIPOL® forte in de pot tot de ontkalkoplossing tot aan de MAX-markering komt. Let erop dat de glazen pot op een stabiele en beschermde ondergrond staat.
- Laat de ontkalkingsoplossing gedurende ong. 30 minuten inwerken. Niet koken!
- Giet de ontkalkingsoplossing langzaam via de tuit uit de pot om ook de tuit te ontkalken. Eventuele resterende kalkafzettingen kunt u verwijderen met een doek dat u in een SOLIPOL® forte/wateroplossing heeft gedompeld.
- Nadat u de ontkalkingsoplossing heeft weggegoten, moet u de pot drie keer met schoon koud water spoelen. Vul hiervoor de pot drie keer tot aan de MAX-markering en breng het met de snelstartfunctie BOILING aan de kook en giet het water weg om alle resten van de ontkalkingsoplossing te verwijderen. Laat het apparaat tussen elk kookproces afkoelen!

## ▲ **OPBERGEN**

- Als u de Tea Kettle niet meer nodig hebt, haal dan de stekker uit het stopcontact, laat het apparaat volledig afkoelen en droog het apparaat af.
- Wikkel het snoer rond de snoerhaspel aan de onderkant van de apparaatbasis.
- Plaats de droge deksel en de droge theezeef in de droge pot.
- Berg het afgekoelde, gereinigde en droge apparaat rechtopstaand op, bij voorkeur in de originele verpakking. Plaats geen voorwerpen op het apparaat.

## ▲ GELUIDSSIGNALLEN

Elke actie wordt aangegeven met een specifiek geluidssignaal. Hierna worden de geluidssignalen en hun betekenis verklaart.

Actie	Geluidssignalen
Stekker ingestoken	1 x 2,5 sec.
Programma start	1 x 0,25 sec.
Programma handmatig gestopt	1 x 2,5 sec.
Ingestelde temperatuur bij theeprogramma is bereikt	5 x 1 sec.
Herinnering dat de ingestelde temperatuur bereikt is (na 120 seconden)	5 x 1 sec.
Trekduur handmatig gestart	1 x 2,5 sec.
Trekduur beëindigd	1 x 2,5 sec. + 5 x 1 sec.
Herinnering dat de trektijd is beëindigd (na 40 seconden)	1 x 2,5 sec. + 5 x 1 sec.
Einde van de warmhoudfase	1 x 2,5 sec. + 5 x 1 sec.
Fout (Error) E1	1 x 8 sec.
Handmatige wijziging van de bereidingstemperatuur en trekduur opgeslagen	1 x 1 sec.
Programma met START-knop handmatig uitgeschakeld	1 x 2,5 sec.
Ingestelde temperatuur bij Heat-up-programma/ BOILING-programma is bereikt	1 x 2,5 sec.

## ▲ PROBLEMEN OPLOSSEN

Probleem	Mogelijke oorzaak en oplossing
Apparaat werkt niet	<ul style="list-style-type: none"><li>– Zit de stekker in het stopcontact?</li><li>– Controleer met een ander elektrisch apparaat of het stopcontact is aangesloten op de stroomvoorziening.</li><li>– Controleer of het netsnoer of de stekker niet beschadigd zijn. Als dat zo is, stoppen met het gebruik en het apparaat naar een Solis-servicepunt brengen.</li></ul>
Het apparaat gaat niet aan	<ul style="list-style-type: none"><li>– Controleer of de glazen pot goed op de apparaatbasis is geplaatst.</li></ul>
Op het display verschijnt de foutcode 'E1'	<ul style="list-style-type: none"><li>– Het apparaat is oververhit. Haal de stekker uit het stopcontact en laat het apparaat gedurende 30 minuten afkoelen. Doe gedurende deze tijd geen koud water in de pot om het afkoelproces te versnellen! Zet het apparaat weer aan.</li></ul>
Fase 3 (Trekduur) kan niet worden gestart nadat fase 2 (Theezeef plaatsen) is voltooid	<ul style="list-style-type: none"><li>– De huidige watertemperatuur is hoger dan de ingestelde bereidingstemperatuur. Wacht tot het water is afgekoeld tot de ingestelde temperatuur. Start de fase 3 weer door op de START-knop te drukken.</li></ul>
Het apparaat maakt harde geluiden tijdens de opwarmfase	<ul style="list-style-type: none"><li>– Het apparaat is verkalkt. Apparaat zoals beschreven ontkalken.</li></ul>
De theebeiding duurt langer dan normaal	<ul style="list-style-type: none"><li>– Het apparaat is verkalkt. Apparaat zoals beschreven ontkalken.</li></ul>



Probleem	Mogelijke oorzaak en oplossing
De hoeveelheid thee is kleiner dan de toegevoegde hoeveelheid water	<ul style="list-style-type: none"> <li>– Elke theesoort absorbeert een andere hoeveelheid water, daarom is de hoeveelheid water minder dan de bijgevoegde hoeveelheid water. Daar komt nog bij dat een kleine hoeveelheid water tijdens de bereiding ook verdampst.</li> </ul>
Glazen pot en/of theezeef hebben de smaak van de thee aangenomen die wordt gebruikt	<ul style="list-style-type: none"> <li>– De glazen pot en theezeef kunnen de smaak van zeer intensieve theesoorten zoals munt en andere kruiden- of vruchtenthee aannemen en ook verkleuren. Dit is normaal en geen defect van het apparaat. Reinig de glazen pot en de theezeef zoals beschreven in het hoofdstuk 'Reiniging'.</li> </ul>
De thee is te sterk of te slap	<ul style="list-style-type: none"> <li>– De smaak van thee is heel persoonlijk.</li> <li>– Is de thee te slap, verhoog dan de hoeveelheid theeblaadjes.</li> <li>– Is de thee te sterk, gebruik dan minder theeblaadjes of haal de theezeef onmiddellijk na de trektijd uit de pot.</li> </ul>

## ▲ TECHNISCHE SPECIFICATIES

Modelnr.	KE 1305, type 5515
Productbeschrijving	Water- en theekoker
Spanning/frequentie	230-240 V~ / 50/60 Hz
Vermogen	1200 – 1400 Watt
Energieverbruik in standbymodus	< 0,5 Watt
Inhoud	1,2 liter
Afmetingen (B x H x T)	ca. 17,5 x 26,0 x 21,5 cm
Gewicht	ca. 1,45 kg

Technische wijzigingen voorbehouden.

## ▲ VERBRUIKSMATERIAAL

Voor uw Solis Tea Kettle Digital zijn de volgende verbruiksartikelen beschikbaar:

**Art.-nr.: 703.01 SOLIPOL® forte ontkalkingsmiddel (flacon met 1000 ml)**

SOLIPOL® forte vindt u bij de betere vakhandel en bij Solis of Switzerland AG.

Telefoon: 0848 804 884, fax: 0848 804 890, e-mail: [info.ch@solis.com](mailto:info.ch@solis.com)

of [www.solis.ch](http://www.solis.ch) (verzending alleen binnen Zwitserland)

## ▲ VERWIJDERING



EU 2002/96/EC

### Aanwijzingen voor het verwijderen van het product volgens EU-richtlijn 2002/96/EC

Het afgedankte apparaat mag niet met het huishoudelijk vuil als restafval worden verwerkt. Het afgedankte apparaat moet bij een plaatselijk afvalinzamelpunt of bij de leverancier worden ingeleverd zodat een milieuvriendelijke verwerking wordt gegarandeerd. Door de gescheiden inzameling van elektrische en elektronische apparaten worden mogelijke negatieve gevolgen voor het milieu en de gezondheid voorkomen en kunnen componenten worden hergebruikt of gerecycled, waardoor er veel energie en grondstoffen worden bespaard. Om verplichte afvalverwerking van het apparaat volgens de voorschriften duidelijk onder de aandacht te brengen is hiernaast het symbool van een doorgekruiste afvalbak afgebeeld.

Solis of Switzerland AG behoudt zich het recht voor om te allen tijde technische en optische wijzigingen en modificaties uit te voeren om zijn producten te verbeteren.



**SOLIS HELPLINE:**

**091 802 90 10**

(Alleen voor klanten in Zwitserland)

Dit apparaat heeft een zeer lange levensduur en is erg betrouwbaar. Komt het toch voor dat er een storing optreedt kunt u ons zonder meer bellen. Vaak is het probleem met een tip of met een trucje op te lossen, zonder dat u ons het apparaat hoeft te sturen. Wij adviseren u graag.

Bewaar de originele verpakking van dit product goed zodat u ze voor eventueel transport of verzending van het product kunt gebruiken.

### **Solis of Switzerland AG**

Solis-Haus • Europastrasse 11 • CH-8152 Glattbrugg-Zürich • Zwitserland  
Telefoon +41 44 874 64 54 • Fax +41 44 874 64 99  
info@solis.ch • www.solis.ch • www.solis.com