









**Ⓢ Consignes de sécurité / Merci de lire ces informations avec attention avant de commencer avec l'installation ou la mise en marche de ce produit. Conservez ce mode d'emploi pour pouvoir le consulter plus tard en cas de besoin.**

1. Les lampes doivent être installées par un personnel spécialisé uniquement, en suivant les instructions d'installation électronique en vigueur.
2. Le fabricant n'est pas responsable des blessures ou des dommages résultant d'une utilisation incorrecte des lampes.
3. Le soin des lampes se limite aux surfaces. Il faut absolument éviter de mettre le secteur de branchements ou la tension du réseau des pièces conductrices en contact avec l'humidité.
4. Attention! Avant de commencer les travaux de montage, éteindre la tension du cordon d'alimentation– éteindre le disjoncteur ou dévisser les fusibles. Placer le commutateur sur „OFF“.
5. Attention ! Avant le perçage des trous de fixation, assurez-vous qu'il n'y ait aucun dommage causé aux conduites de gaz, d'eau ou électriques à l'endroit du forage.
6.  Le symbole du bidon d'ordures rayé sur le produit ou l'emballage signifie que le produit ne doit pas être disposé avec le déchet ordinaire de ménage. À la fin de son vie utile, le produit doit être retourné à un point d'acceptation pour la réutilisation des appareils électroniques ou électriques. Veuillez demander votre municipalité locale pour le point d'acceptation.
7. Catégorie de protection II . La lampe est spécialement isolée et ne peut pas être raccordée à un câble de protection terre.
8. Description des bornes serre-fils : L = Phase N = Conducteur neutre  = Câble de protection terre.
9. Cet article est dimensionné pour un raccordement direct à un courant de tension **“230 V / 50 Hz”**.
10. Luminaire sans borne de connexion. Le branchement nécessite le cas échéant les conseils de personnes spécialisées.
11. Vous pouvez utiliser les connecteurs suivants (non fournis) :  
2 connecteurs sans fil conformes aux normes IEC 60998-2-2 (min. 2 pôles avec clip de fixation – par ex. **“WAGO série 221 / 222”**) pour une coupe transversale de 0,5mm<sup>2</sup> – 1,5mm<sup>2</sup> avec une tension de mesure de min. 250 V et un ampérage de min. 16 A.  
Selon l'installation des connecteurs, les extrémités de la mesure doivent être munis d'embouts.  
La connexion au réseau électrique doit se faire par lampe au sein d'une boîte de jonction suffisamment grande, que vous trouverez dans le commerce (non fournie).
12. Les caches et les embouts de finition pour la tension du réseau des pièces conductrices doivent obligatoirement être montés.
13. Ne pas monter la lampe sur un support humide ou conducteur.
14. Veuillez vous assurer que les cordons ne soient pas abîmés pendant le montage.
15. Attention! Les parties de la lampe et les parties qui éclairent peuvent atteindre des températures supérieures à 60°C pendant leur fonctionnement, et ne doivent donc pas être touchées pendant leur fonctionnement.
16. Le luminaire possède le degré de protection **"IP23"** et est exclusivement réservé à une utilisation dans la partie intérieure de domiciles privés.
17. Le degré de protection **"IP23"** n'est valable que pour la partie visible du luminaire dans son état monté.
18. Le degré de protection **"IP20"** est valable pour la partie non visible du luminaire dans son état monté.
19. Le degré de protection d'IP s'applique pour la suspension de plafond seulement.
20. La puissance de l'alimentation maximale donnée de chaque point d'allumage ne doit pas être dépassée.
21. Pendant le montage des lampes, veiller à la fixation solide de celles ci.
22. Des lampes abîmées ne peuvent être remplacées que par des lampes de même fabrication, de même puissance et de même tension.
23. Avant le changement de lampes, veiller à ce que celles-ci refroidissent d'abord. Attention! Avant de toucher au cordon d'alimentation, veuillez éteindre le courant. Eteignez le commutateur ou enlevez le fusible.
24. Ne regardez pas directement la source lumineuse (illuminant, LED, etc.).
25. Des écarts de couleur dans le cas de LED de différents lots sont possibles. La couleur de lumière et l'intensité lumineuse des LED peuvent également se modifier en fonction de la durée de vie.
26. L'illuminant inclus n'est pas approprié aux gradateurs et aux commutateurs électroniques.
27. La distance minimale du luminaire encastré vers une isolation existante ou un film pare-vapeur ne doit pas être inférieure à **"15mm"**.



**Ⓢ Consigli di Sicurezza / Leggere attentamente le presenti informazioni prima di installare o attivare questo prodotto. Conservare le istruzioni per l'uso per l'ulteriore impiego.**

1. Le luci possono essere installate solo da personale specializzato secondo le vigenti norme di installazione elettrica.
2. Il produttore non si assume alcuna responsabilità per danni o incidenti che si dovessero verificare se non vengono rispettate le corrette istruzioni d'uso.
3. La manutenzione della lampada si limita alle superfici esterne. Pertanto assicurarsi che non ci sia umidità nei punti di collegamento o nella tensione di rete dei fili di trasmissione.
4. Attenzione! Prima di procedere al montaggio, assicurarsi che non vi sia tensione in rete. Disinserire il dispositivo di sicurezza mettendo l'interruttore in posizione „OFF“.
5. Attenzione! Prima di procedere a trapanare i fori per il fissaggio, assicurarsi che nell'area da perforare non vi siano condutture di gas, acqua o corrente che potrebbero venire perforate o danneggiate.
6.  Il simbolo del bidone dell'immondizia cancellato applicato sul prodotto o sulla confezione significa che questo prodotto non deve essere smaltito nei rifiuti domestici. Deve essere invece portato ad un punto di raccolta dedito al riciclaggio di apparecchi elettrici ed elettronici. Richiedere l'indirizzo presso l'amministrazione comunale competente.
7. Classe di sicurezza II . Questa lampada è isolata e non può essere collegata al cavo di presa a terra.
8. Denominazione dei morsetti di collegamento: L = Fase N = Neutro  = Terra
9. Questo articolo è progettato per una connessione diretta con una tensione di linea **“230 V / 50 Hz”**
10. Lampada senza morsetto. Potrebbe essere necessario consultare un esperto per l'allacciamento.
11. È possibile utilizzare i seguenti morsetti di collegamento (non inclusi nella fornitura):  
2 morsetti di collegamento senza viti conformi alla norma EN 60998-2-2 (min. 2 poli con molla di ritenuta – ad es. **“WAGO serie 221 / 222 ”**) per una sezione trasversale di 0,5mm<sup>2</sup> – 1,5mm<sup>2</sup> con una tensione nominale di min. 250V e una corrente nominale di min. 16A.  
A seconda della versione del morsetto di collegamento e ove necessario, le estremità libere della conduttura della lampada devono essere provviste di puntalini.  
Il collegamento alla rete di alimentazione deve avvenire per ogni lampada all'interno di una comune scatola di distribuzione sufficientemente grande (non inclusa nella fornitura).
12. E' indispensabile applicare le coperture per i fili di trasmissione della tensione di rete.
13. La lampada non deve essere installata in zone umide o in condutture semiinterrate.
14. Assicurarsi che i cavi non vengano danneggiati in fase di installazione.
15. Attenzione! I pezzi delle lampade e i dispositivi d'illuminazione possono raggiungere temperature superiori a 60°C durante il funzionamento, per cui non devono essere toccati.
16. La lampada dispone di un grado di protezione **"IP23"** ed è pensata esclusivamente per interni e per l'uso privato.
17. Il grado di protezione **"IP23"** si riferisce solamente all'aera visibile della lampada completamente montata.
18. Il grado di protezione **"IP20"** si riferisce all'area non visibile della lampada completamente montata.
19. Il grado di protezione IP vale solo per montaggi sul soffitto.
20. Non superare mai i valori massimi del numero di Watt di ogni presa di corrente.
21. All'installazione fissare saldamente il dispositivo di illuminazione.
22. Dispositivi difettosi di illuminazione possono essere sostituiti solo con lampade dello stesso tipo di uguale potenza e tensione.
23. Quando si sostituisce la lampada, assicurarsi che si sia ben raffreddata. Attenzione! Staccare dapprima la linea di corrente. Disattivare l'interruttore automatico, ovvero svitare il fusibile.
24. Non guardare mai direttamente nella sorgente luminosa (lampadine, LED eccetera etc.).
25. Sono possibili differenze di colore nel caso in cui le cariche dei LED siano differenti. Il colore luminoso dei LED può anche differire a seconda della durata in servizio.
26. La lampadina acclusa è adatta per dimmer e interruttori elettronici.
27. Non superare la distanza minima di **"15mm"** tra la lampada e un eventuale isolante o pellicola antivapore.

**Ⓢ Advertencias de seguridad / Por favor lea atentamente esta información antes de comenzar con la instalación o la puesta en marcha de este producto. Guarde las instrucciones.**

1. Las lámparas sólo pueden ser instaladas por personal especializado autorizado, y siguiendo las indicaciones de instalación vigentes.
2. El fabricante no asume ninguna responsabilidad por heridas o daños materiales ocurridos como consecuencia de un uso inadecuado de las luces.
3. Para el cuidado de las luces sólo deben limpiarse las superficies externas. No deben quedar restas de humedad en las cajas de conexiones o las piezas conductoras de corriente.
4. ¡Atención! Antes de iniciar los trabajos de montaje, desconecte la alimentación de corriente – Desconecte el cortacircuito automático o haga girar el seguro. Ponga el interruptor en “AUS”.
5. ¡Atención! Antes de realizar el agujero de sujeción, asegúrese de que el punto de perforación no atraviese o dañe ningún conducto de gas, de agua o toma de corriente.
6.  El símbolo con el cubo de basura tachada sobre el producto o sobre el embalaje significa que no debe ser desechado con la basura doméstica. Por el contrario, el producto debe ser llevado a una oficina de registro para el reciclaje de aparatos eléctricos o electrónicos al final de su tiempo de duración. Por favor, infórmase con su administración municipal donde se encuentra una oficina de registro.
7. Clase de protección II . Esta lámpara está especialmente aislada y no es preciso conectarla a un conductor de protección.
8. Identificación de los bornes de conexión: L = fase N = conductor neutro  = conductor de protección.
9. Este artículo está indicado para conexión directa a una tensión de red de **“230 V / 50 Hz”**.
10. Lámpara sin terminal de conexión. Para conectarla pueden requerirse instrucciones de un experto.
11. Puede utilizar las siguientes abrazaderas de conexión (no incluidas en el volumen de suministro):  
2 abrazaderas de conexión sin tornillos de acuerdo a la norma EN 60998-2-2 (mín. 2 polos con clip de sujeción – p. ej. **“WAGO serie 221 / 222”**) diseñado para una sección de 0,5 mm<sup>2</sup> – 1,5 mm<sup>2</sup> con una tensión de referencia de mín. 250 V y una corriente de referencia de mín. 16 A.  
Los extremos libres de los cables de la lámpara deben llevar, según el modelo de abrazadera y si fuese necesario, manguitos de cable.  
La conexión a la red eléctrica debe realizarse por lámpara dentro de una caja de distribución de normal con suficiente capacidad (no incluida en el volumen de suministro).
12. Las tapas de cobertura y terminación para las piezas con conducción eléctrica deben montarse incondicionalmente.
13. No montar la lámpara en zonas subterráneas húmedas o conductoras.
14. Asegúrese de que las líneas no resulten dañadas durante el montaje.
15. ¡Atención! Los componentes de la lámpara y la bombilla pueden alcanzar temperaturas de > 60°C. Por eso no se pueden tocar mientras esté encendida.
16. La lámpara posee el grado de protección **"IP23"** y está destinada exclusivamente al uso doméstico en el interior.
17. El grado de protección **"IP23"** se aplica solo para las zonas visibles de la lámpara ya montada.
18. El grado de protección **"IP20"** se aplica para las zonas no visibles de la lámpara ya montada.
19. El grado de protección IP es válido solamente para montajes en techos.
20. No debe excederse el número máximo de vatios de cada punto de radiación.
21. Al montar la bombilla debe comprobarse que quede firmemente asentada.
22. Las bombillas defectuosas sólo deben sustituirse por bombillas del mismo diseño, potencia y tensión.
23. Antes de cambiar bombillas es preciso esperar un tiempo hasta que se enfrien. Atención! Desactivar la línea de alimentación. Desconectar el fusible automático o quitar el fusible.
24. No mire jamás directamente en la fuente de la luz (alumbantes, LED etc.).
25. Pueden darse desviaciones de color en LEDs procedentes de diferentes lotes de fabricación. El color y la luminosidad de los LEDs pueden variar también en función de su vida.
26. El medio luminoso adjunto no es apto para reductores de luz ni para interruptores electrónicos.
27. La distancia mínima entre la lámpara empotrada y una placa térmica o de aislamiento ya existente no debe ser menor que **"15 mm"**.

**Ⓢ Veiligheidsaanzwijzingen / Leest u alstublieft deze informatie zorgvuldig door, alvorens u met de installatie of ingebruikneming van dit product begint. Bewaart U deze gebruiksaanwijzing voor een later gebruik goed.**

1. De lampen mogen alleen door geautoriseerd geschoold personeel naar de telkens geldende elektro-installatievoorschriften worden geïnstalleerd.
2. De producent neemt geen verantwoording voor verwondingen of schade, die het gevolg van een ondeskundig gebruik van de lamp zijn, op zich.
3. Het onderhoud van lampen is tot de oppervlakken beperkt. Daarbij mag geen vochtigheid in aansluitingsruimtes of aan netspanning voerende delen geraken.
4. Opgelet! Voor het begin van de montagewerkzaamheden de netleiding spanningsvrij schakelen – contactverbreker uitschakelen resp. zekering eruit draaien. Schakelaar op “UIT”.
5. Waarschuwing! Controleer voor het boren van de bevestigingsgaten dat op de boorplek geen gas-, water- of stroomleidingen worden aangeboord of beschadigd kunnen raken.
6.  Het symbool van de doorgestreepte vuilniston op het product of de verpakking betekent, dat dit product niet met het huisvuil mag afgevoerd worden. Dit product moet daarom op het einde van de levensduur naar een depot voor recycling van elektrische en elektronische apparaten gebracht worden. A.U.B aan de bevoegde gemeentelijke administratie vragen waar het depot zich bevinden kan.
7. Beschermklasse II . Deze lamp is bijzonder geïsoleerd en mag niet aan een beschermleider worden aangesloten.
8. Aanduiding van de aansluitklemmen: L = Fase N = Neutraalleider  = Beschermleider.
9. Dit artikel is bestemd voor de directe aansluiting aan netspanning met **“230 V / 50 Hz”**.
10. Lamp zonder aansluitklem. Voor het aansluiten kunnen instructies van vakkundige personen noodzakelijk zijn.
11. U kunt de volgende verbindingklemmen gebruiken (niet inbegrepen):  
2 schroefloze verbindingklemmen volgens EN 60998-2-2 (min. 2-polig met klemveer – bijv. **“WAGO serie 221 / 222”**) bestemd voor een doorsnede van 0,5mm<sup>2</sup> – 1,5mm<sup>2</sup> met een nominale spanning van min. 250V en een ingangsstroom van min. 16A.  
De vrije uiteinden van de lamp moeten afhankelijk van de uitvoering van de verbindingklemmen indien nodig worden voorzien van adereindhulzen.  
De aansluiting op het stroomnet moet per lamp binnen een voldoende grote, gangbare verdeelbus geschieden (niet inbegrepen).
12. Afdek- en eindkappen voor netspanning voerende delen moeten principieel worden gemonteerd.
13. Lamp niet op een vochtige of leidende ondergrond monteren.
14. Zorgt U ervoor, dat leidingen gedurende de montage niet worden beschadigd.
15. Opgelet! Lampdelen en lampen kunnen gedurende het bedrijf temperaturen van >60°C bereiken en mogen daarom gedurende het bedrijf niet worden aangeraakt.
16. De lamp heeft beschermingsklasse **"IP23"** en is uitsluitend bedoeld voor het gebruik binnenshuis in privéhuishoudens.
17. De beschermingsgraad **"IP23"** geldt slechts voor het zichtbare gedeelte van de lamp in ingebouwde toestand.
18. De beschermingsgraad **"IP20"** geldt slechts voor het onzichtbare gedeelte van de lamp in ingebouwde toestand.
19. IP – beschermgraad geldt alleen voor plafondmontage.
20. Het aangegeven maximum wattataantal van ieder aansluitcontact mag niet worden overschreden.
21. Bij de montage van de lampen moet op een vaste zit van deze worden gelet.
22. Defecte lampen mogen alleen door lampen van dezelfde type, vermogen en spanning worden vervangen.
23. Voor het wisselen van lampen moet men erop letten, dat deze eerst moeten afkoelen. Opgepast! Vooraf voedingsleiding spanningsvrij schakelen. Contactverbreker uitschakelen resp. zekering uitschroeven.
24. Niet direct in de lichtbron (lichtmiddel, LED enz.) kijken.
25. Kleurafwijkingen zijn bij LEDs van een verschillende charge mogelijk. De lichtkleur en de lichtsterkte van LEDs kan ook afhankelijk van de levensduur veranderen.
26. Het bijgevoegde licht is niet geschikt voor dimmers en elektronische schakelaars.
27. De minimale afstand van de inbouwlamp tot aanwezige isolatie of dampremmende folie dient niet minder te zijn dan **"15mm"**.

**10-03-xx-x**

REV 02 / 04-2020

Ⓛ Montageanleitung    Ⓜ Mounting instructions    ⓘ Instruction de montage

Ⓛ Istruzioni di montaggio    ⓘ Instrucciones de montaje    Ⓜ Montageaanwijzing

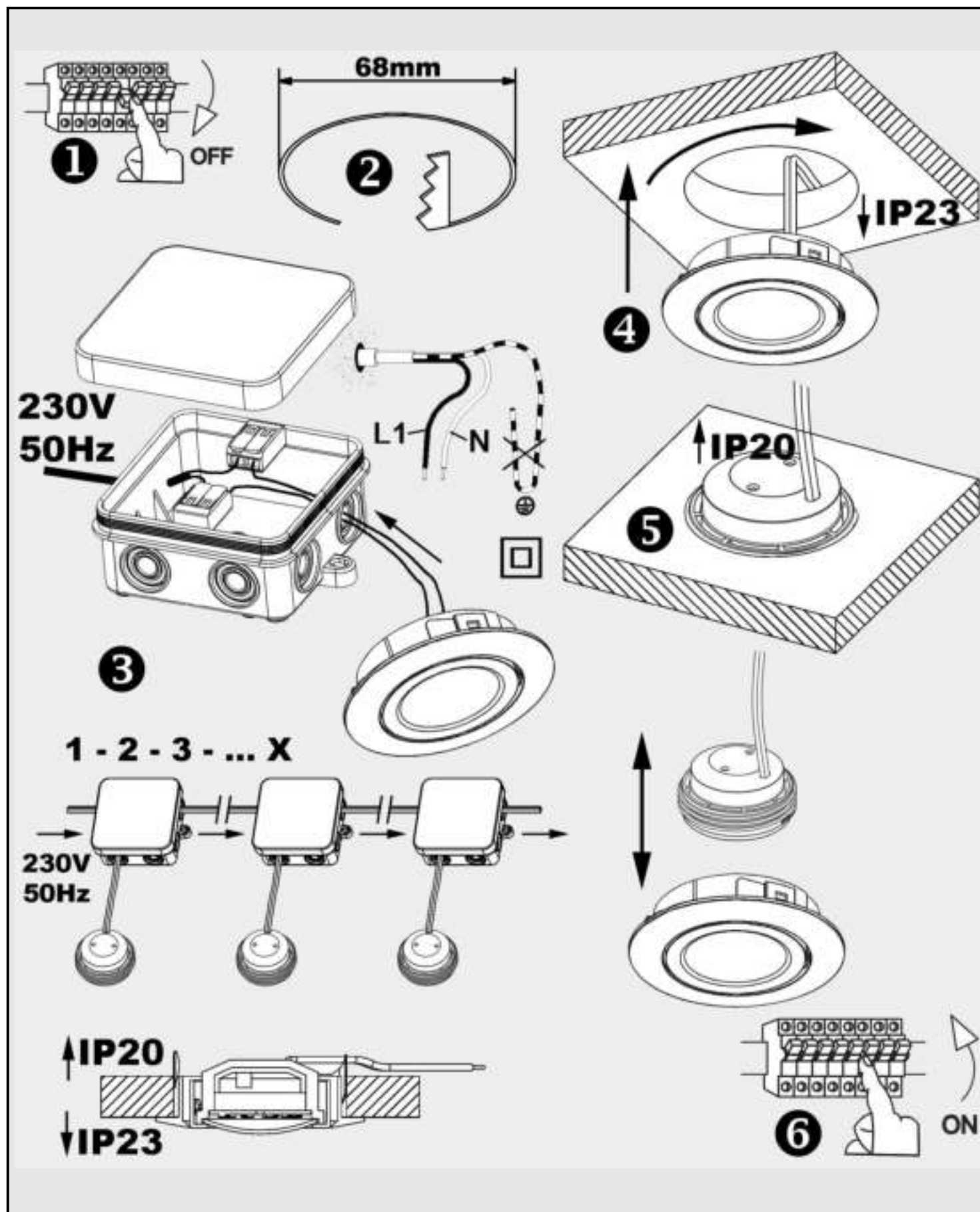

**Ⓛ Sicherheitshinweise / Bitte lesen Sie diese Informationen sorgfältig durch, bevor Sie mit der Installation oder Inbetriebnahme dieses Produkts beginnen. Heben Sie diese Gebrauchsanweisung für spätere Zwecke gut auf.**

- Die Leuchten dürfen nur von autorisiertem Fachpersonal nach den jeweils geltenden Elektro-Installationsvorschriften installiert werden.
- Der Hersteller übernimmt keine Verantwortung für Verletzungen oder Schäden, die Folge eines unsachgemäßen Gebrauchs der Leuchte sind.
- Die Pflege von Leuchten beschränkt sich auf die Oberflächen. Dabei darf keine Feuchtigkeit in Anschlussräume oder an Netzspannung führende Teile gelangen.
- Achtung!** Vor Beginn der Montagearbeiten die Netzleitung spannungsfrei schalten – Sicherungsautomat ausschalten bzw. Sicherung heraus drehen. Schalter auf "AUS".
- Achtung!** Vergewissern Sie sich vor dem Bohren der Befestigungslöcher, dass an der Bohrstelle keine Gas-, Wasser- oder Stromleitungen angebohrt oder beschädigt werden können.
- Das Symbol der durchgestrichenen Mülltonne auf dem Produkt oder der Verpackung bedeutet, dass dieses Produkt nicht mit dem Hausmüll entsorgt werden darf. Das Produkt muss stattdessen am Ende seiner Lebensdauer zu einer Annahmestelle für das Recycling von elektrischen und elektronischen Geräten gebracht werden. Bitte erfragen Sie diese Stelle bei Ihrer zuständigen kommunalen Verwaltung.
- Schutzklasse II . Diese Leuchte ist besonders isoliert und darf nicht an einen Schutzleiter angeschlossen werden.
- Bezeichnung der Anschlussklemmen: L = Phase N = Neutralleiter = Schutzleiter.
- Dieser Artikel ist für den direkten Anschluss an Netzspannung "230 V / 50 Hz" ausgelegt.
- Leuchte ohne Anschlussklemme. Für den Anschluss können Hinweise von Fachpersonen erforderlich sein.
- Sie können folgende Verbindungsklemmen verwenden (nicht im Lieferumfang enthalten):  
2 schraublose Verbindungsklemmen nach EN 60998-2-2 (min. 2 polig mit Haltefeder – z.B. "WAGO Serie 221 / 222") ausgelegt für einen Querschnitt von 0,5mm<sup>2</sup> – 1,5mm<sup>2</sup> mit einer Bemessungsspannung von min. 250V und einem Bemessungsstrom von min. 16A.  
Die freien Leitungsenden der Leuchte müssen je nach Ausführung der Verbindungsklemme gegebenenfalls mit Aderendhülsen versehen sein.  
Der Anschluss an das Versorgungsnetz muss pro Leuchte innerhalb einer ausreichend großen handelsüblichen Verteilerdose erfolgen (nicht im Lieferumfang enthalten).
- Abdeck- und Endkappen für Netzspannung führende Teile müssen grundsätzlich montiert werden.
- Leuchte nicht auf feuchtem oder leitendem Untergrund montieren.
- Stellen Sie sicher, dass Leitungen bei der Montage nicht beschädigt werden.
- Achtung!** Leuchtenteile und Leuchtmittel können während des Betriebs Temperaturen von >60°C erreichen und dürfen daher während des Betriebs nicht berührt werden.
- Die Leuchte besitzt den Schutzgrad "IP23" und ist ausschließlich für den Einsatz im Innenbereich von privaten Haushalten vorgesehen.
- Schutzgrad "IP23" gilt nur für den sichtbaren Bereich der Leuchte im eingebauten Zustand.
- Schutzgrad "IP20" gilt für den nicht sichtbaren Bereich der Leuchte im eingebauten Zustand.
- IP - Schutzgrad gilt nur für Deckenmontage.
- Die angegebene maximal – Wattzahl jeder Brennstelle darf nicht überschritten werden.
- Bei der Montage der Leuchtmittel ist auf festen Sitz derselben zu achten.
- Defekte Leuchtmittel dürfen nur durch Lampen gleicher Bauart, Leistung und Spannung ersetzt werden.
- Vor dem Wechsel von Leuchtmitteln ist darauf zu achten, dass diese zuerst auskühlen müssen. **Achtung!** Vorher Netzleitung spannungsfrei schalten. Sicherungsautomat ausschalten bzw. Sicherung herausdrehen.
- Nicht direkt in die Lichtquelle (Leuchtmittel, LED etc.) hineinschauen.
- Farbabweichungen bei LED's verschiedener Chargen sind möglich. Die Lichtfarbe und Leuchtstärke von LED's kann sich auch in Abhängigkeit von der Lebensdauer verändern.
- Das beiliegende Leuchtmittel ist nicht geeignet für Dimmer und elektronische Schalter.
- Der Mindestabstand der Einbauleuchte zu einer vorhandenen Dämmung oder Dampfsperrefolie sollte "15mm" nicht unterschreiten.

**Ⓜ Safety directions / Please read this information carefully before installing or using this product. Please keep this user manual for further reference.**

- The lamps may only be installed by authorized and qualified technicians according the valid regulations for electrical installation.
- The manufacturer does not accept any responsibility for injuries or damage resulting from improper use of the light.
- Maintenance of the lights is limited to the surfaces. When doing this, no moisture must come into contact with any areas of the terminal connections or mains voltage control parts.
- Attention!** Before starting the installation work, make sure that the mains power line is voltage-free – turn off safety cutout or unscrew the protection fuse. The switch must be "OFF".
- Warning!** Before drilling the mounting holes, make sure that no gas, water or electricity pipes and wires can be drilled through or damaged in your chosen mounting location.
- The symbol of the crossed-out garbage can on the product or the packaging means that the product must not be disposed with ordinary household waste. At the end of its useful life, the product must be returned to a point of acceptance for the recycling of electric and electronic device. Please ask your local municipality for the point of acceptance.
- Safety class II . This light is specially insulated and must not be connected to an earthed conductor.
- Description of the supply terminals: L = Phase N = Neutral conductor = Earthed conductor.
- This product is designed for direct wiring to the mains "230 V / 50 Hz".
- The lamp does not have a connecting terminal. An electrician may need to be consulted to connect the lamp.
- You can use the following connectors (not included in delivery):  
2 screwless connectors in accordance with EN 60998-2-2 (min. 2 pole with retention clip - e.g. "WAGO series 221 / 222") designed for a cross-section of 0.5 mm<sup>2</sup> - 1.5 mm<sup>2</sup> with a rated voltage of min. 250 V and a rated current of min. 16 A.  
The free cable ends of the light must be provided with ferrules depending on the design of the connectors.  
The connection to the power network must take place within a sufficiently large enough standard junction box per light (not included in delivery).
- Protective covers and end covers for mains voltage control parts must always be mounted.
- Do not install the light on a damp or conductive subsurface.
- Please make sure that no cables get damaged during the installation work.
- Attention!** During operation, lamp parts and illuminants can reach temperatures of more than 60°C. Do not touch during operation!
- The lights have a protection class rating of "IP23" and are solely intended for indoor use only of private households.
- The protection class "IP23" only applies to the visual area of the lamp when installed.
- The protection class "IP20" applies to the concealed area of the lamp when installed.
- IP degree of protection applies for ceiling suspension only.
- The maximum wattage indicated of each lighting unit must not be exceeded.
- Make sure that illuminants are securely fixed during the installation.
- Faulty illuminants may only be replaced by lamps of the same type, output and voltage.
- Please make sure that illuminants have first cooled down before replacing them. **Attention!** Switch the mains power line to zero potential and switch-off the circuit breaker and/or remove the fuse before!
- Do not look directly into the light source (illuminant, LED, etc.).
- LED colour deviation when using different chargers may occur. The light colour and luminous strength of the LED's can also change as a result of life span level from the lamp.
- The included illuminant is not suitable for dimmers and electronic switches.
- The minimum distance of the built-in lamp to existing insulation or damp proof foil should not be less than "15mm".

Verehrter Kunde

Sollten sich trotz neuester Fabrikationsmethoden und genauesten Qualitätskontrollen wider Erwarten Mängel herausstellen, wenden Sie sich bitte unter Angabe des Kaufdatums und der Artikelnummer des Produktes an folgende Hotline: [info@bk-licht.eu](mailto:info@bk-licht.eu)