

# Technaxx® \* User Manual

## USB-Air-Purifier TX-131+

The Declaration of Conformity for this device is under the Internet link: [www.technaxx.de/](http://www.technaxx.de/) (in bottom bar “Konformitätserklärung”). Before using the device the first time, please read the user manual carefully.

Service phone No. for technical support: **01805 012643** (14 cent/minute from German fixed-line and 42 cent/minute from mobile networks). Free Email: [support@technaxx.de](mailto:support@technaxx.de)

Keep this user manual for future reference or product sharing carefully. Do the same with the original accessories for this product. In case of warranty, please contact the dealer or the store where you bought this product. **Warranty 2 years**

***Enjoy your product \* Share your experience and opinion on one of the well-known internet portals.***

## Features

- Ultraviolet light and negative ions removes up to 99% of viruses, bacteria, smokes and pollutants
- Easy handling and installation
- Replaceable HEPA- & Activated-Carbon-Filter with aroma holder (Users are adviced to replace filter every 6 month or less subject to air quality and usage frequency)

***Note: separate available replacement filter for TX-131+ (EAN:4260358124445)***

## Technical specifications

Working area	max. ~3m <sup>3</sup>
Noise level	max. ~35dB
UV-Light	Wavelength of 380nm
Negative ion concentration	6 million ions/cm <sup>3</sup>
Power supply / consumption	USB DC 5V / 1A / ≤ 5W
Operation temperature	-10°C up to 50°C
Storage temperature	-20°C up to 60°C
Weight/Dimensions	393g / (L) 182mm x (Ø) 69mm
Package contents	USB-Air-Purifier TX-131+, USB/DC-cable, HEPA-Filter, User manual

## Product overview

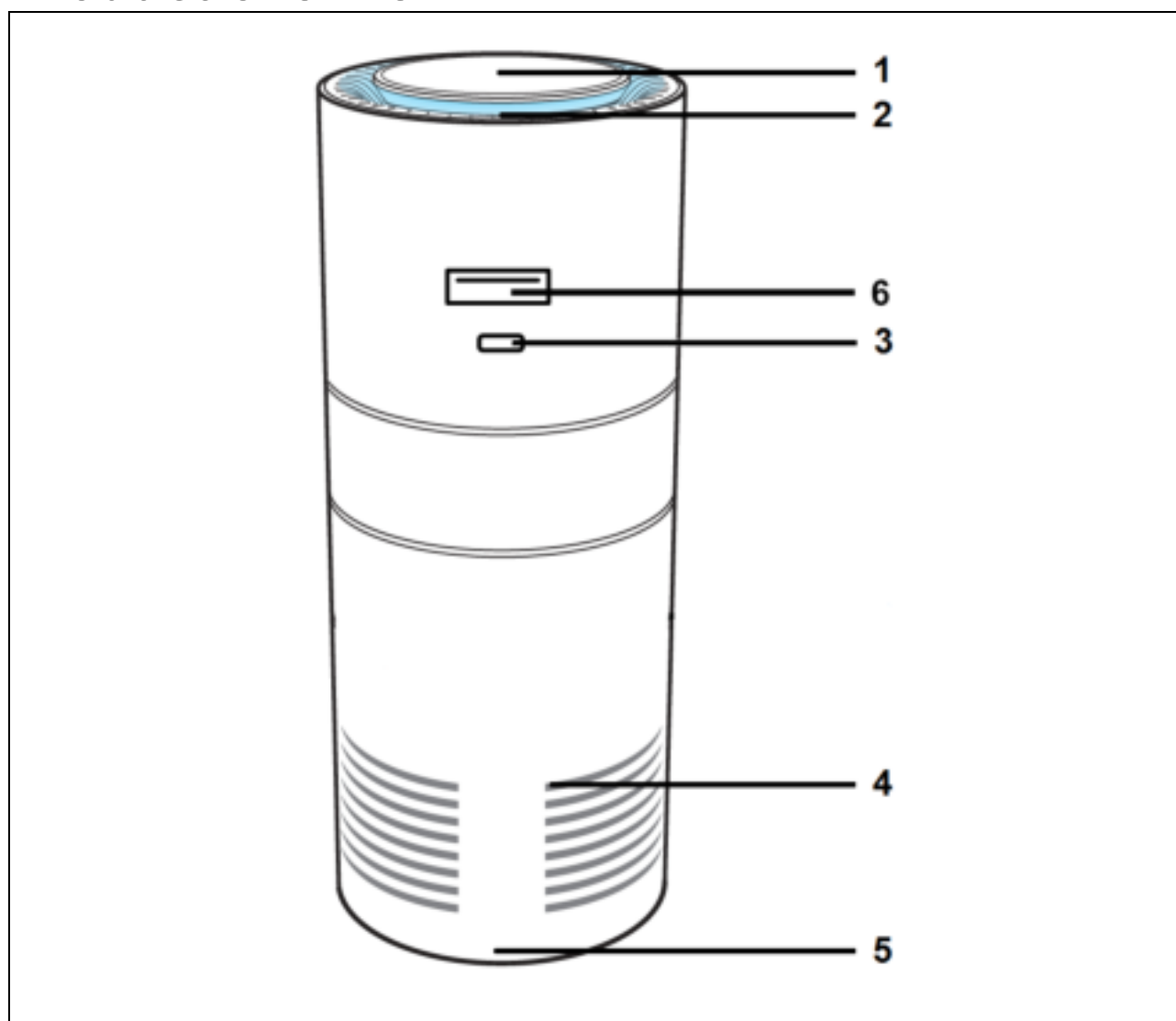

1	On/Off/Speed Touch-Button	4	Air Intake
2	Air Outlet	5	Bottom Cover
3	DC power supply input	6	USB loading port (5W)

## Operating

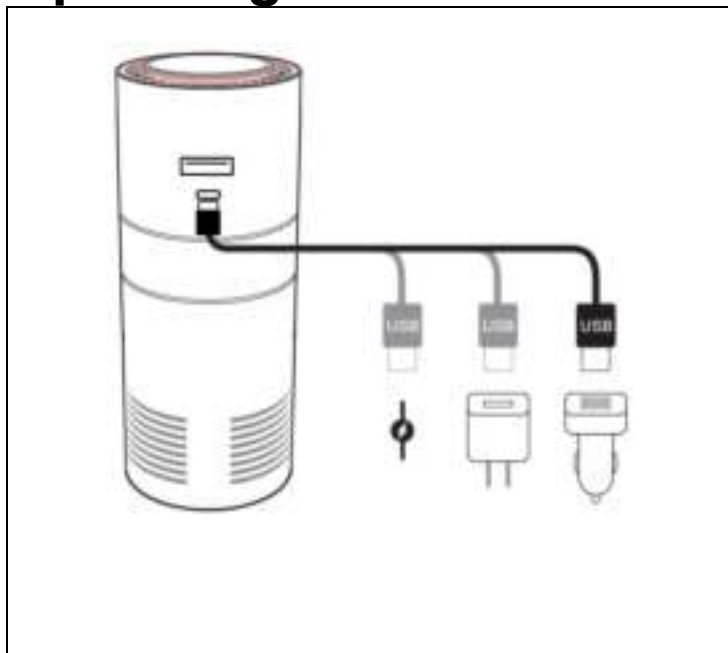

Connect the USB/DC-Cable to a power source. (Adapter not included.)

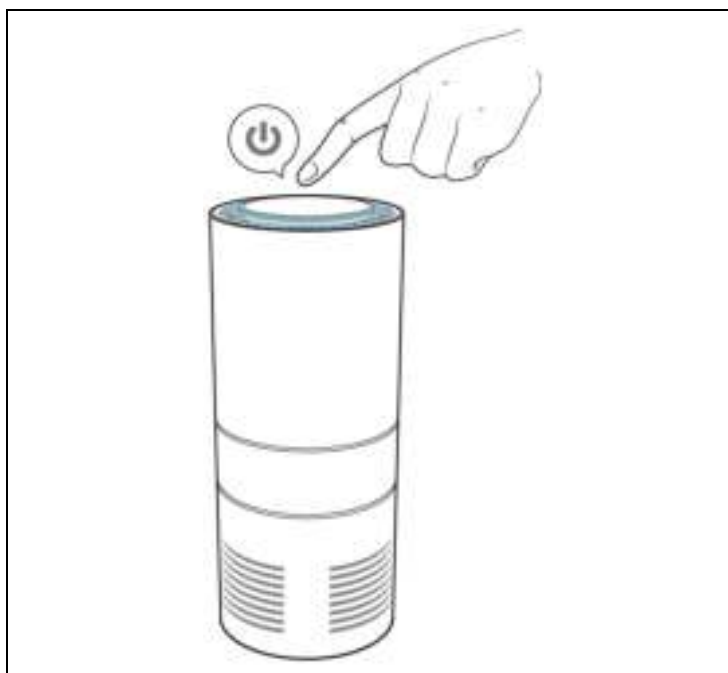

Press the top touch button to start the device.  
Press the button again for level 2, to switch off the device hold the button for a few seconds. The device is now in standby mode.

## Replace the HEPA-Filter

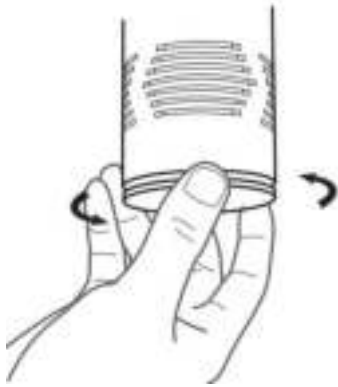

Turn off the device.  
Unscrew the bottom  
cover.



Remove the dirty filter  
and replace it with a  
new filter. (Every new  
Filter comes with  
Aroma holder.)

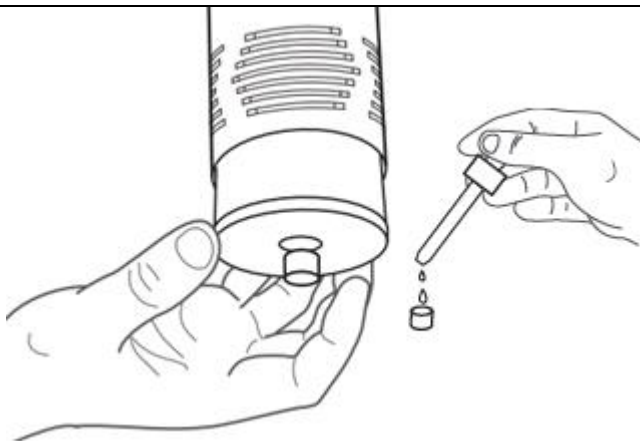

Optional: Drop aroma  
oil (not included in  
delivery) on the aroma  
holder.



Screw the bottom  
cover tightly before  
turn on the device  
again.

## Hints

- Clean with soft cloth only
- Disconnect the device before cleaning
- The device is intended exclusively for private and not for commercial use
- Only use this device as described in this user manual
- When disconnecting the cable, always pull at the plug. Do not pull on the cable itself
- Do not let the cable on the edge of a table or work surface
- Prevent it comes into contact with hot surfaces

## WARNINGS

- Keep the device free of any object obstructing the air flow
- Do not submerge product in water
- Do not place any part of this device in water or any other liquid
- Do not handle the device with wet hands
- Do not operate the device while driving
- Do not let children play with the device
- Keep the device away from fire, water and moist places in order to avoid explosion.
- Do not expose to extreme heat
- Only use accessories as recommended in this manual
- No one except professional technicians should attempt to disassemble it in order to avoid damaging it
- Keep the device away from heat sources to avoid deformation of plastic parts

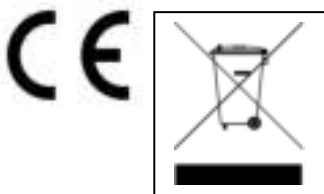

**Hints for Environment Protection:** Packages materials are raw materials and can be recycled. Do not disposal old devices or batteries into the domestic waste. **Cleaning:** Protect the device from contamination and pollution. Avoid using rough, coarse-grained materials or solvents/aggressive cleaner. Wipe the cleaned device accurately. **Distributor:** Technaxx Deutschland GmbH & Co.KG, Kruppstr. 105, 60388 Frankfurt a.M., Germany

# Technaxx® \* Gebrauchsanleitung USB-Luftreiniger TX-131+

Die Konformitätserklärung für dieses Gerät finden Sie unter: [www.technaxx.de/](http://www.technaxx.de/) (untere Leiste "Konformitätserklärung"). Vor dem ersten Gebrauch des Gerätes lesen Sie bitte die Gebrauchsanleitung sorgfältig durch.

Telefonnummer für den technischen Service: **01805 012643** (14 Cent/Minute aus dem deutschen Festnetz und 42 Cent/Minute aus Mobilfunknetzen). Kostenfreie E-Mail: **support@technaxx.de**

Die Gebrauchsanleitung für zukünftige Bezugnahme oder eine Produktweitergabe sorgfältig aufbewahren. Verfahren Sie ebenso mit dem Originalzubehör dieses Produktes. Im Garantiefall wenden Sie sich bitte an den Händler oder das Ladengeschäft, wo Sie dieses Produkt gekauft haben. **Garantie 2 Jahre**

***Viel Spaß mit Ihrem Produkt \* Teilen Sie Ihre Erfahrungen und Meinung auf einem der bekannten Internetportale.***

## Merkmale

- Ultraviolettes Licht und negative Ionen entfernen bis zu 99% der Viren, Bakterien, Rauchgase und Schadstoffe
- Einfache Handhabung und Installation
- Austauschbare HEPA- & Aktivkohlefilter mit Dufthalter (Benutzer sollten den Filter alle 6 Monate oder häufiger austauschen, je nach Luftqualität und Nutzungshäufigkeit)

***Hinweis: getrennt erhältlich Ersatzfilter für TX-131+  
(EAN: 4260358124445)***

## Technische Daten

Wirkungsbereich	max. ~3m <sup>3</sup>
Geräuschpegel	max. ~35 dB
UV-Licht	Wellenlänge 380 nm
Negative Ionenkonzentration	6 Millionen Ionen/cm <sup>3</sup>
Stromversorgung/-verbrauch	USB DC 5 V / 1A / ≤ 5W
Betriebstemperatur	-10°C bis 50°C
Lagertemperatur	-20°C bis 60 °C
Gewicht/Maße	393g / (L) 182 mm x (Ø) 69 mm
Verpackungsinhalt	USB-Luftreiniger TX-131+, USB-/DC-Kabel, HEPA-Filter, Gebrauchsanleitung

## Produktübersicht

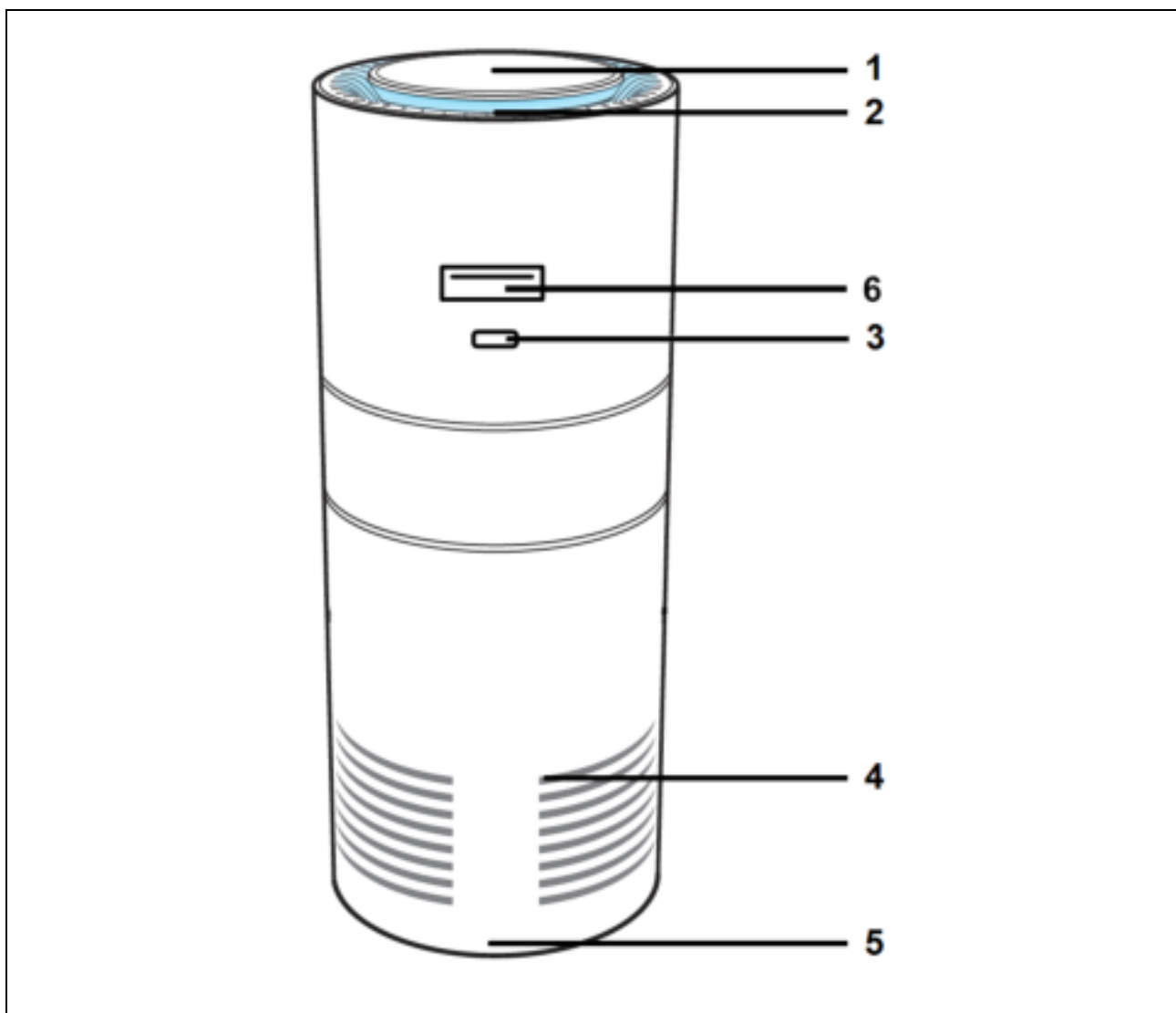

1	Ein/Aus/Level-Touch-Taste	4	Lufteinlass
2	Luftaustritt	5	Untere Abdeckung
3	Gleichstromversorgungseingang	6	USB Ladeport (5W)

## Betrieb

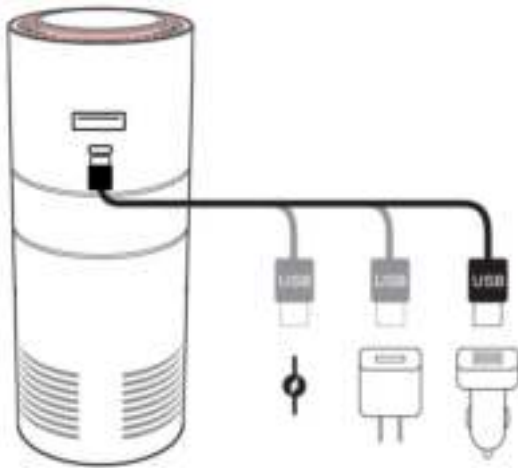

Verbinden Sie das USB-/Gleichstromkabel mit einer Stromquelle. (Adapter ist nicht im Lieferumfang enthalten.)

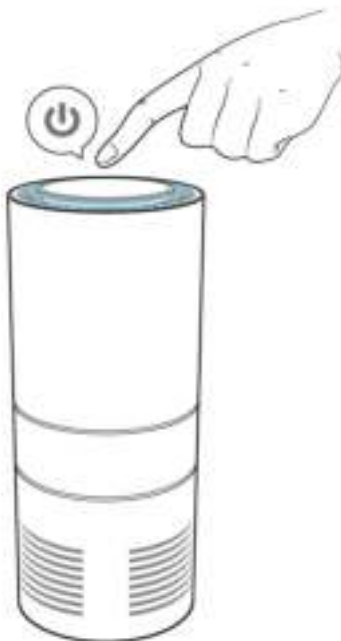

Drücken Sie die obere Touch-Taste, um das Gerät zu starten. Drücken Sie erneut die Taste für Stufe 2 zum Ausschalten des Gerätes. Halten Sie die Taste für einige Sek. fest. Jetzt befindet sich das Gerät im Standby-Modus.



## Austausch des HEPA-Filters

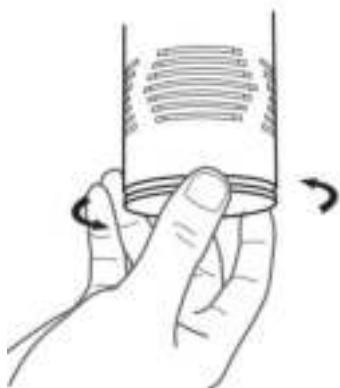

Schalten Sie das Gerät aus. Schrauben Sie die untere Abdeckung ab.



Entfernen Sie den verschmutzten Filter und ersetzen Sie ihn durch einen neuen Filter. (Jeder neue Filter wird mit einem Dufthalter geliefert.)

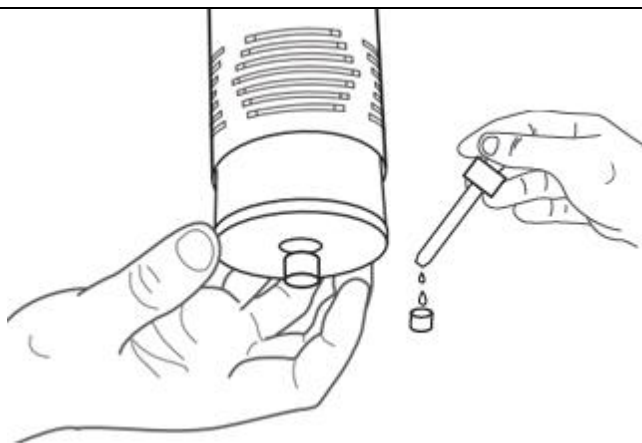

Optional: Tropfen Sie Aromaöl (nicht im Lieferumfang enthalten) auf den Dufthalter.



Schrauben Sie die untere Abdeckung fest, bevor Sie das Gerät wieder einschalten.

## Hinweise

- Nur mit einem weichen Tuch reinigen
- Trennen Sie das Gerät vor dem Reinigen
- Das Gerät ist ausschließlich für den privaten und nicht für den gewerblichen Gebrauch bestimmt
- Verwenden Sie dieses Gerät nur wie in dieser Bedienungsanleitung beschrieben
- Ziehen Sie beim Abziehen des Kabels immer am Stecker. Ziehen Sie nicht am Kabel selbst
- Lassen Sie das Kabel nicht am Rand eines Tisches oder einer Arbeitsfläche liegen
- Verhindern Sie, dass es mit heißen Oberflächen in Berührung kommt

## WARNHINWEISE

- Halten Sie das Gerät von Gegenständen frei, die den Luftstrom behindern
- Tauchen Sie das Produkt nicht in Wasser
- Stellen Sie dieses Gerät nicht in Wasser oder andere Flüssigkeiten
- Fassen Sie das Gerät nicht mit nassen Händen an
- Bedienen Sie das Gerät nicht während des Autofahrens
- Lassen Sie Kinder nicht mit dem Gerät spielen
- Halten Sie das Gerät von Feuer, Wasser und feuchten Stellen fern, um eine Explosion zu vermeiden.
- Setzen Sie es keiner extremen Hitze aus
- Verwenden Sie nur in dieser Anleitung empfohlenes Zubehör
- Ausschließlich professionelle Technikern sollten es zerlegen, um Beschädigungen zu vermeiden
- Halten Sie das Gerät von Wärmequellen fern, um eine Verformung von Kunststoffteilen zu vermeiden

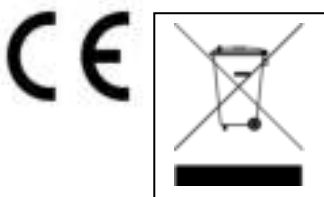

**Hinweise zum Umweltschutz:** Verpackungen sind recycelbares Rohmaterial. Alte Geräte nicht im Hausmüll entsorgen. **Reinigung:** Gerät vor Verschmutzung schützen (mit sauberem Tuch reinigen). Keine rauen, groben Materialien oder Lösungsmittel oder andere aggressive Reinigungsmittel verwenden. Gereinigtes Gerät gründlich abwischen. **Inverkehrbringer:** Technaxx Deutschland GmbH & Co.KG, Kruppstr. 105, 60388 Frankfurt a.M., Deutschland

# Technaxx® \* Manuel d'utilisation

## Purificateur d'air USB TX-131+

Déclaration de Conformité est disponible sur: [www.technaxx.de/](http://www.technaxx.de/) (sur la barre inférieure "Konformitätserklärung"). Avant la première utilisation, lisez attentivement le manuel d'utilisation s'il vous plaît.

No. de téléphone pour le support technique: 01805 012643 (14 centimes/minute d'une ligne fixe Allemagne et 42 centimes/minute des réseaux mobiles). Email gratuit: [support@technaxx.de](mailto:support@technaxx.de)

Conservez soigneusement ce manuel d'utilisation pour références ultérieure ou pour le partage du produit. Faites de même avec les accessoires d'origine pour ce produit. En case de garantie, veuillez contacter le revendeur ou le magasin où vous avez acheté ce produit.

**Garantie 2 ans**

***Profitez de votre produit \* Partagez votre expérience et opinion sur l'un des portails internet connus.***

## Caractéristiques

- La lumière ultraviolette et les ions négatifs éliminent jusqu'à 99 % des virus, bactéries, fumées et particules polluantes
- Manipulation et installation faciles
- Filtre HEPA et au charbone actif remplaçable avec diffuseur d'arôme (nous recommandons aux utilisateurs de remplacer le filtre tous les 6 mois ou moins, selon la qualité de l'air et la fréquence d'utilisation)

***Note : filtre de remplacement disponible séparément pour le TX-131+ (EAN:4260358124445)***

## Caractéristiques techniques

Nettoyage du volume d'air	max. ~3m <sup>3</sup>	
Niveau de bruit	max. ~35dB	
Lampe UV	Longueur d'ondes de 380nm	
Concentration d'ions négatifs	6 millions d'ions/cm <sup>3</sup>	
Alimentation électrique / consommation	USB CD 5V / 1A / ≤ 5W	
Température de fonctionnement	-10°C à +50°C	
Température de rangement	-20°C à + 60°C	
Poids/dimensions	393g / (Lo) 182mm x Ø 69mm	
Contenu de l'emballage	Purificateur d'air USB TX-131+, Câble USB/CC, filtre HEPA, Manuel d'utilisation	

## Présentation du produit

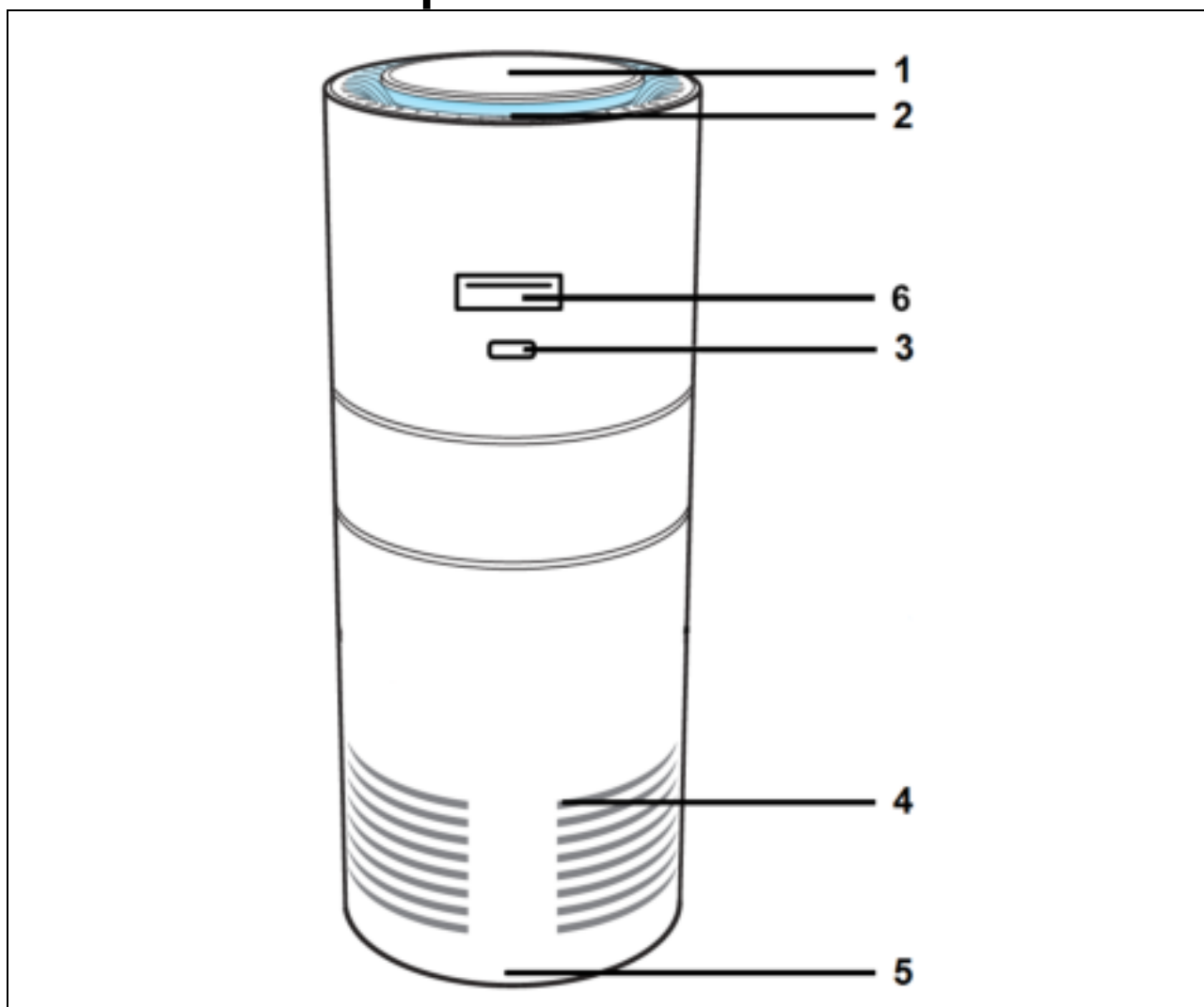

1	Bouton tactile Marche/Arrêt/Vitesse	4	Admission d'air
2	Sortie d'air	5	Cache inférieur
3	Port de branchement de l'alimentation CC	6	Port de chargement USB (5W)

## Utilisation

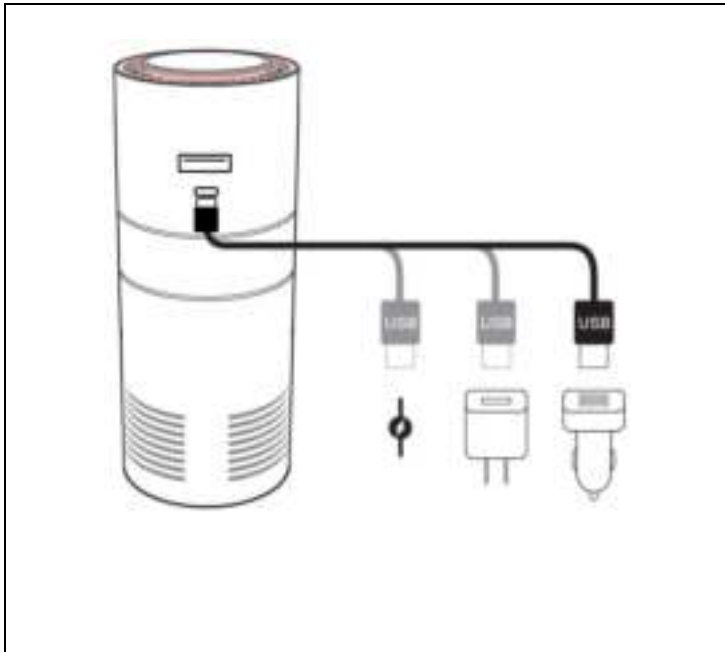

Branchez le câble USB/CD à une source d'alimentation. (Adaptateur non inclus.)

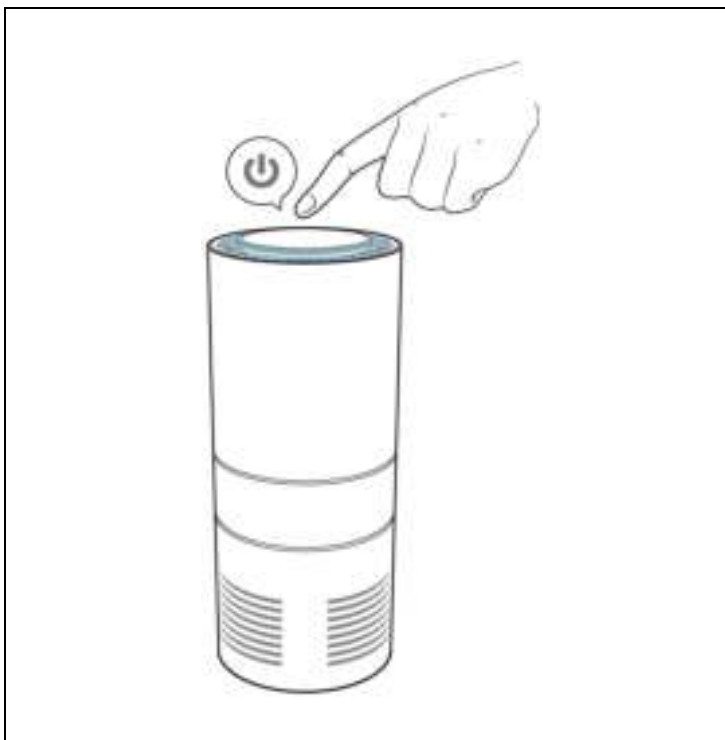

Appuyez sur le bouton tactile supérieur pour démarrer l'appareil. Appuyez à nouveau sur le bouton pour le niveau 2, pour éteindre l'appareil, maintenez le bouton enfoncé pendant quelques secondes. L'appareil est maintenant en mode veille.

## Remplacer le filtre HEPA

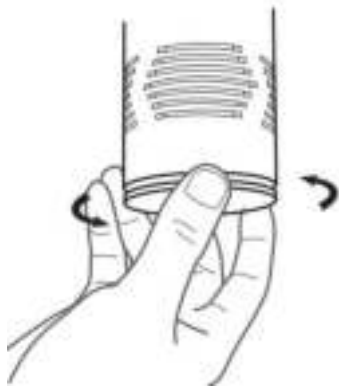

Éteignez l'appareil.  
Dévissez le cache  
inférieur.



Retirez le filtre sale et  
remplacez-le par un  
nouveau filtre. (Chaque  
nouveau filtre est livré  
avec un diffuseur  
d'arôme.)

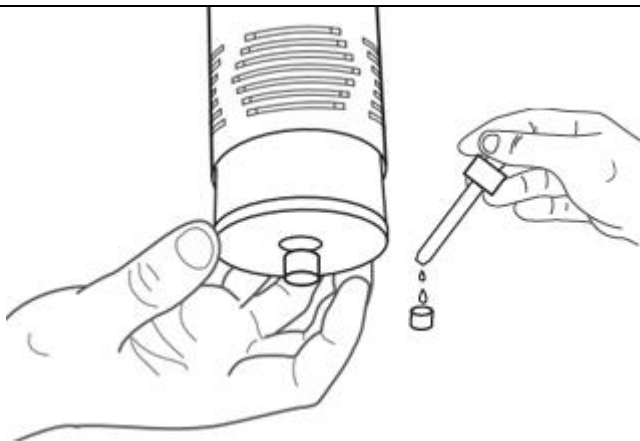

Facultatif: Mettez huile  
aromatique (non  
incluse) dans le  
diffuseur d'arôme.



Revissez le cache  
inférieur fermement  
avant de rallumer  
l'appareil.

## Conseils

- Nettoyer avec un chiffon humide seulement
- Débranchez l'appareil avant de le nettoyer
- L'appareil est prévu pour une utilisation à domicile seulement, pas commerciale
- Utiliser l'appareil dans le respect des instructions du mode d'emploi uniquement
- Pour débranchez la prise, tenez la prise. Ne tirez pas sur le câble lui-même.
- Ne laissez pas le cordon d'alimentation dépasser sur le bord d'une table ou d'une surface de travail.
- Évitez de le mettre en contact avec des surfaces chaudes.

## AVERTISSEMENTS

- Veiller à ne pas laisser d'objet obstruer la circulation de l'air dans l'appareil
- Ne pas immerger l'appareil dans l'eau
- Ne pas placer un composant de cet appareil dans l'eau ou un autre liquide
- Ne pas manipuler l'appareil avec les mains mouillées
- Ne pas utiliser cet appareil pendant que vous conduisez
- Ne pas laisser les enfants jouer avec l'appareil
- Ne pas installer l'appareil à proximité d'un feu, d'une source d'eau ou d'humidité, pour éviter les explosions.
- Ne pas exposer à une chaleur extrême
- Utiliser les accessoires uniquement comme décrit dans ce mode d'emploi
- Seuls les techniciens professionnels sont habilités à démonter l'appareil, pour éviter les dommages
- Ne pas approcher l'appareil de sources de chaleur, qui risqueraient de déformer les pièces de plastique.



**Conseils pour le respect de l'environnement:** Matériaux packages sont des matières premières et peuvent être recyclés. Ne pas jeter les appareils ou les batteries usagés avec les déchets domestiques. **Nettoyage:** Protéger le dispositif de la saleté et de la pollution (nettoyer avec un chiffon propre). Ne pas utiliser des matériaux durs, à gros grain/des solvants/des agents nettoyants agressifs. Essuyer soigneusement le dispositif nettoyé. **Distributeur:** Technaxx Deutschland GmbH & Co.KG, Kruppstr. 105, 60388 Frankfurt a.M., Allemagne

# Technaxx® \* Manual de usuario

## Purificador de aire USB TX-131+

Declaración de Conformidad se encuentra en: [www.technaxx.de/](http://www.technaxx.de/) (en la barra inferior "Konformitätserklärung"). Antes de utilizar el dispositivo por la primera vez, lea atentamente este manual de usuario por favor.

Número de teléfono de ayuda técnica: 01805 012643 (14 céntimos/minuto desde líneas fijas en Alemania y 42 céntimos/minuto desde redes móviles). Email gratuito: [support@technaxx.de](mailto:support@technaxx.de)

Conserva este manual de usuario para referencia futura o para compartir el producto con cuidado. Haga lo mismo con los accesorios originales de este producto. En caso de garantía, póngase en contacto con el distribuidor o la tienda donde se compró este producto.

**Garantía 2 años**

***Disfrute su producto \* Comparta sus experiencias y opinión en uno de los portales de internet bien conocidos.***

## Características

- La luz ultravioleta y los iones negativos eliminan hasta el 99% de virus, bacterias, humos y contaminantes
- Fácil manejo e instalación
- Filtro recambiable HEPA y de carbón activo con soporte aromático (Se recomienda a los usuarios cambiar el filtro cada 6 meses o menos, en función de la calidad del aire y frecuencia de uso)

***Nota: filtro de recambio disponible por separado para TX-131+ (EAN:4260358124445)***



## Especificaciones técnicas

Área de trabajo	máx. ~3m <sup>3</sup>
Nivel de ruido	máx. ~35dB
Luz UV	Longitud de onda de 380nm
Concentración de iones negativos	6 millones de iones/cm <sup>3</sup>
Alimentación / consumo	USB CC 5V / 1A / ≤ 5W
Temperatura de funcionamiento	-10°C hasta +50°C
Temperatura de almacenamiento	-20°C hasta +60°C
Peso/Dimensiones	393g / (Lo) 182mm x (Ø) 69mm
Contenido del paquete	Purificador de aire USB TX-131+, USB/cable CC, filtro HEPA, Manual de usuario

## Visión general del producto

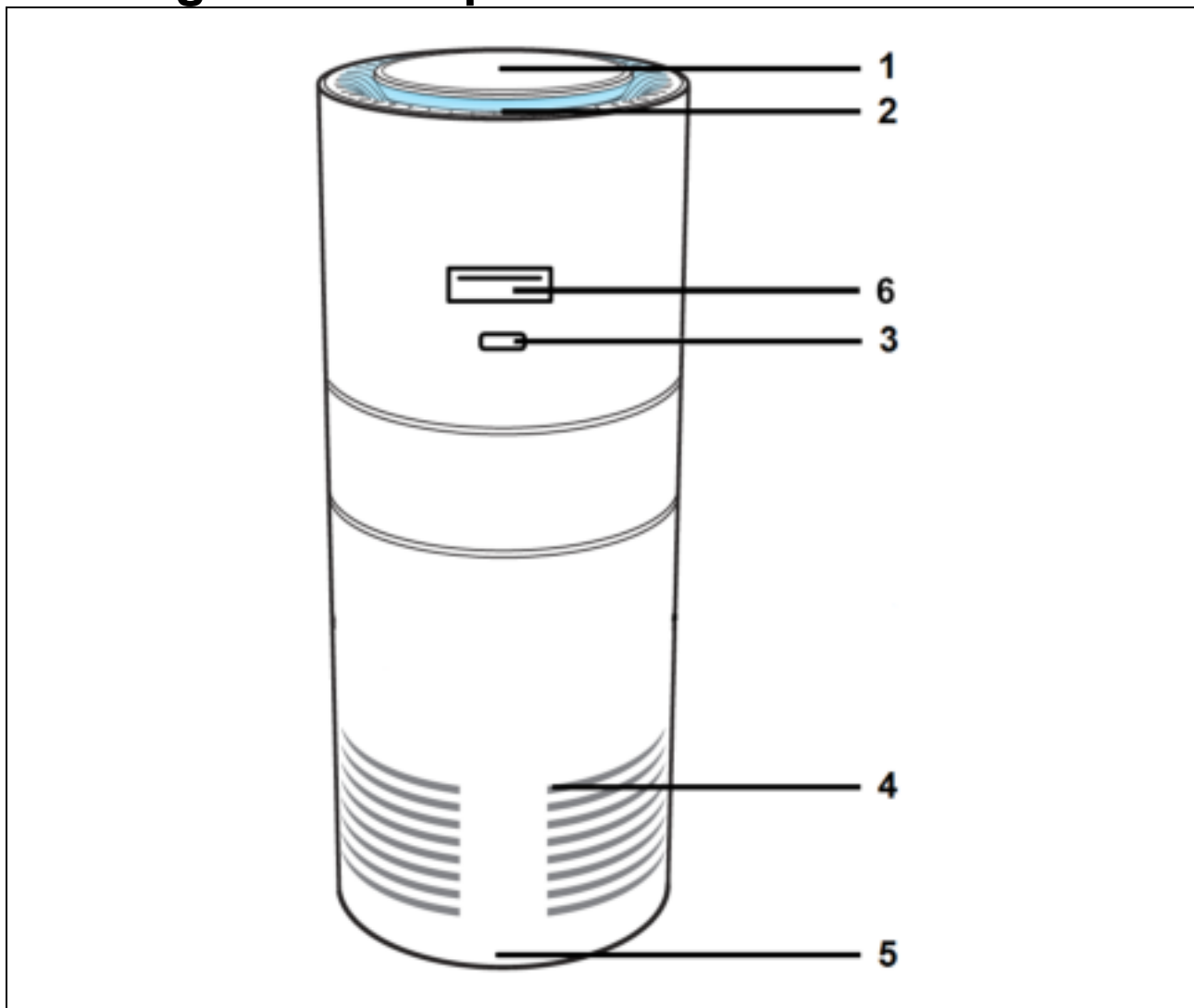

1	Botón táctil on/off/ velocidad	4	Entrada de aire
2	Salida de aire	5	Cubierta inferior
3	Entrada del suministro de alimentación CC	6	Puerto de carga USB (5W)

## Funcionamiento

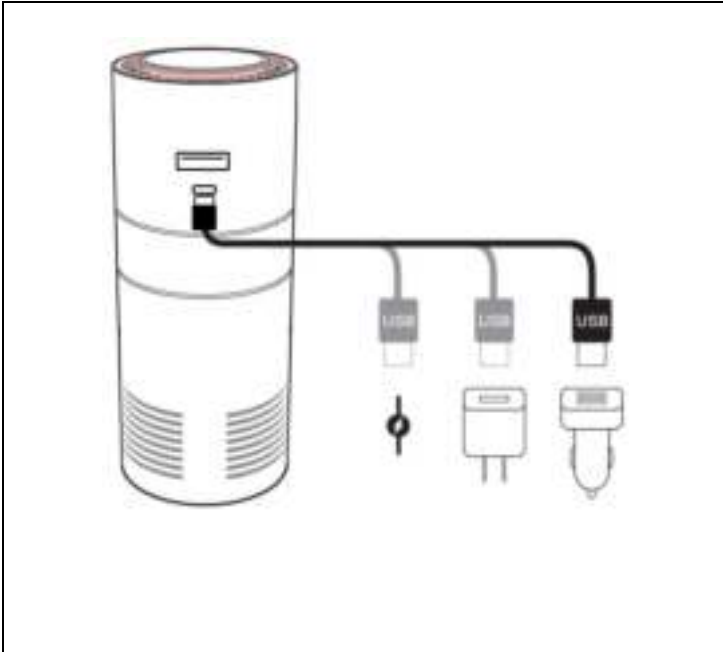

Conecte el USB/cable CC a una toma de corriente. (Adaptador no incluido.)



Presione el botón táctil superior para iniciar el dispositivo.

Presione el botón nuevamente para el nivel 2, para apagar el dispositivo, mantenga presionado el botón durante unos segundos. El dispositivo ahora está en modo de espera.

## Sustituir el filtro HEPA

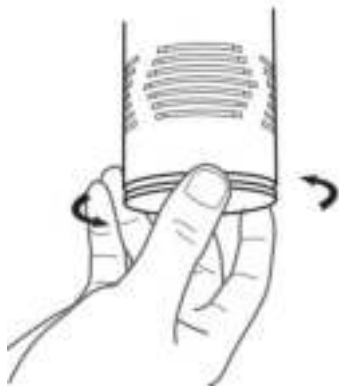

Apague el dispositivo.  
Quite los tornillos de la  
cubierta inferior.



Extraiga el filtro sucio y  
cámbielo por el nuevo.  
(Todos los filtros  
nuevos vienen con  
soporte de Aroma.)

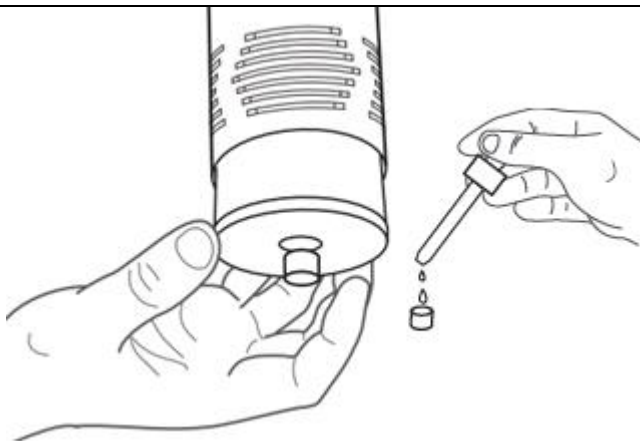

Opcional: Coloque  
aceite aromático (no  
incluido) en el soporte.



Apriete los tornillos de  
la cubierta inferior bien  
antes de volver a  
encender el  
dispositivo.

## Consejos

- Limpiar solo con un paño suave
- Desconecte el dispositivo antes de limpiarlo
- El dispositivo está pensado exclusivamente para uso particular y no comercial.
- Solamente use el dispositivo como se indica en este manual de usuario
- Cuando desconecte el cable, siempre tire del enchufe. No tire del propio cable
- No deje el cable de alimentación colgando del borde de una mesa o superficie de trabajo
- Evite que entre en contacto con superficies calientes

## ADVERTENCIAS

- Aleje el dispositivo de todo objeto que obstruya el flujo de aire
- No sumerja este producto en agua
- No coloque ninguna parte de este dispositivo en agua ni en ningún otro líquido
- No manipule el dispositivo con las manos mojadas
- No maneje el dispositivo mientras conduce
- No deje que los niños jueguen con el aparato
- Mantenga el dispositivo alejado del fuego, del agua y de lugares húmedos con el fin de evitar explosiones
- No exponer a calor extremo
- Utilice solamente los accesorios recomendados en este manual
- Nadie excepto técnicos profesionales deberán tratar de desmontarlo con el fin de evitar daños
- Aleje el dispositivo de fuentes de calor para evitar la deformación de las piezas plásticas

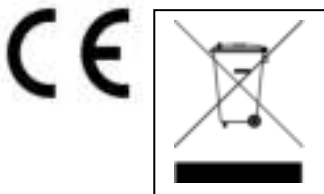

**Consejos para la protección del medio ambiente:** No elimine los dispositivos antiguos junto con los residuos domésticos. **Limpieza:** Proteja el dispositivo contra la contaminación y la polución. Limpie el dispositivo solo con un paño suave o similar, evitando utilizar materiales rugosos o de grano grueso. NO utilice disolventes ni otros productos de limpieza agresivos. Pase un paño por el dispositivo después de limpiarlo. **Distribuidor:** Technaxx Deutschland GmbH & Co.KG, Kruppstr. 105, 60388 Frankfurt a.M., Alemania

# Technaxx® \* Instrukcja obsługi

## Oczyszczacz powietrza USB TX-131+

Deklaracja zgodności dla tego urządzenia znajduje się pod poniższym linkiem internetowym: [www.technaxx.de/](http://www.technaxx.de/) (w pasku na dole "Konformitätserklärung"). Przed pierwszym użyciem urządzenia należy dokładnie przeczytać instrukcję obsługi proszę.

Numer telefonu do wsparcia technicznego: **01805 012643**  
(14 centów/minuta z niemieckiego telefonu stacjonarnego i 42 centów/minuta z sieci komórkowych).

Email: **support@technaxx.de**

Zachować instrukcję obsługi do wykorzystania w przyszłości lub udostępniania produktu ostrożnie. Zrób to samo z oryginalnych akcesoriów dla tego produktu. W przypadku gwarancji, należy skontaktować się ze sprzedawcą lub ze sklepem, w którym zakupiono ten produkt. **Gwarancja 2 lata**

***Korzystaj z urządzenia \* Podziel się swoimi doświadczeniami i opinią na jednego z znanych portali internetowych.***

## Funkcje

- Światło ultrafioletowe i jony ujemne usuwają do 99% wirusów, bakterii, dymów i zanieczyszczeń
- Łatwa obsługa i instalacja
- Wymienny filtr HEPA i filtr z węglem aktywowanym z uchwytem na aromat (Użytkownicy są proszeni o wymianę filtra co 6 miesięcy lub częściej w zależności od jakości powietrza i częstotliwości użytkowania)

***Uwaga: oddzielny dostępny filtr wymienny dla TX-131+  
(EAN:4260358124445)***

## Specyfikacja techniczna

Obszar roboczy	max. ~3m <sup>3</sup>
Poziom hałasu	max. ~35dB
Światło ultrafioletowe	Długość fali 380nm
Koncentracja jonów ujemnych	6 milionów jonów /cm <sup>3</sup>
Zasilanie / zużycie	USB DC 5V / 1A / ≤ 5W
Temperatura pracy	-10°C do +50°C
Temperatura przechowywania	-20°C do +60°C
Waga / Wymiary	393g / (D) 182mm x (Ø) 69mm
Zawartość paczki	USB-Oczyszczacz powietrza TX-131+, Kabel USB/DC (prąd stały), Filtr HEPA, Instrukcja obsługi

## Przegląd produktu

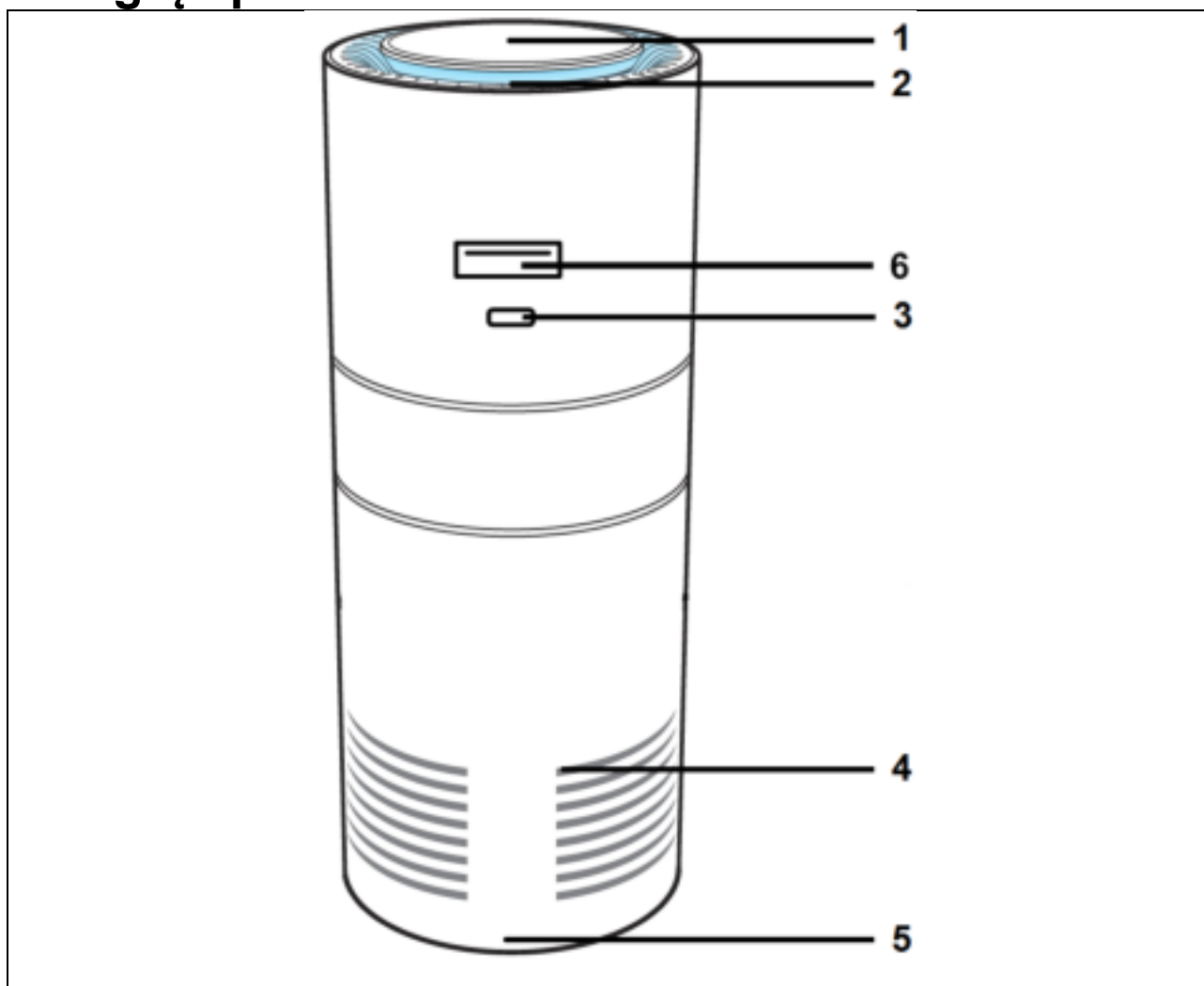

1	Przycisk włączania/wyłączania/prędkość	4	Wlot powietrza
2	Wylot powietrza	5	Dolna pokrywa
3	Wejście zasilania prądem stałym DC	6	Port ładowania USB (5W)

## Włączenie do pracy

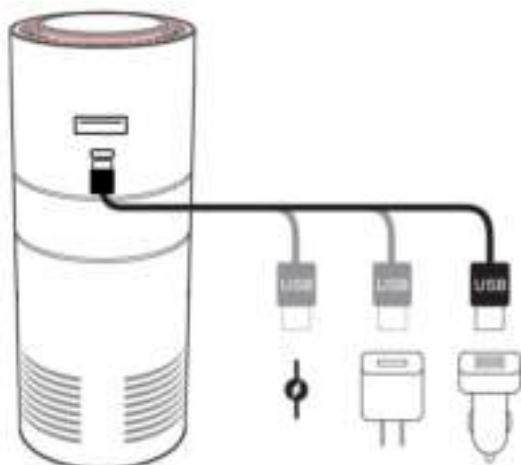

Podłącz kabel USB/DC do źródła zasilania.  
(Adapter nie dołączony.)

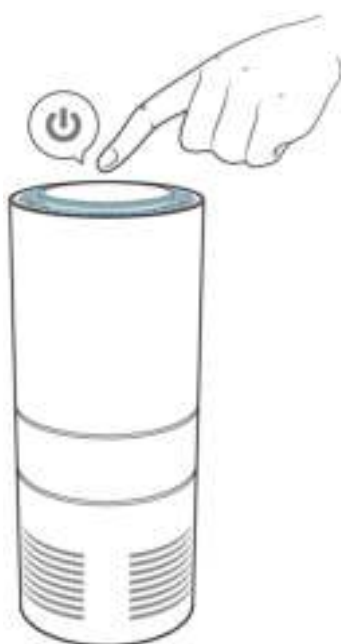

Naciśnij górny przycisk dotykowy, aby uruchomić urządzenie.  
Naciśnij przycisk ponownie, aby przejść na poziom 2, aby wyłączyć urządzenie, przytrzymaj przycisk przez kilka sekund. Urządzenie jest teraz w trybie gotowości.

## Wymień filtr HEPA

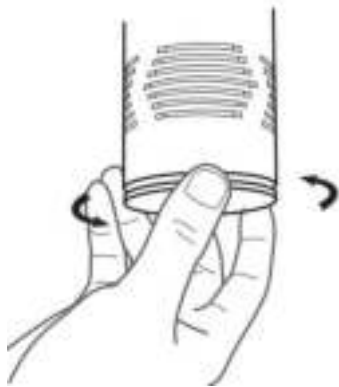

Wyłącz urządzenie.  
Odkręć dolną pokrywę.



Usuń brudny filtr  
i zastąp go nowym  
filtrem. (Każdy nowy  
filtr jest wyposażony  
w Aroma.)

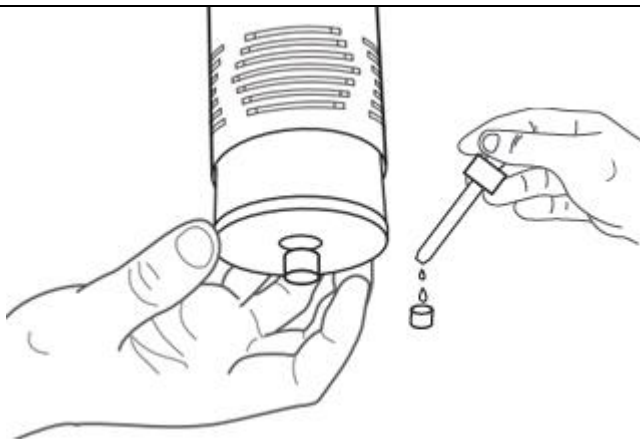

Opcjonalnie: Wrzuć  
olej aromatyczny (brak  
w zestawie)  
w pojemniku na uchwyt  
na aromat.

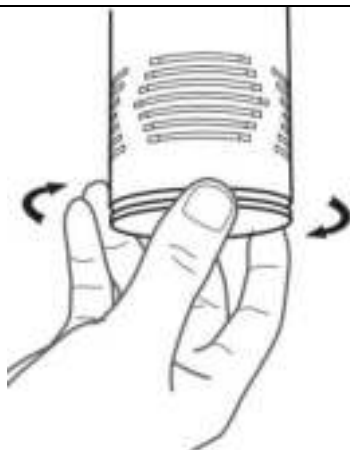

Przykręć mocno dolną  
pokrywę przed  
ponownym włączeniem  
urządzenia.



## Porady

- Czyść tylko miękką ściereczką
- Odłącz urządzenie przed czyszczeniem
- Urządzenie jest przeznaczone wyłącznie do użytku prywatnego i niekomercyjnego
- Używaj tego urządzenia tylko zgodnie z niniejszą instrukcją obsługi
- Podczas odłączania kabla, zawsze ciągnij za wtyczkę. Nie ciągnij za sam kabel
- Nie pozwól, aby kabel dotykał krawędzi stołu lub powierzchni roboczej
- Zapobiegnij jego kontaktowi z gorącymi powierzchniami

## OSTRZEŻENIA

- Trzymaj urządzenie z dala od wszelkich przeszkód uniemożliwiających przepływ powietrza
- Nie zanurzaj produktu w wodzie
- Nie umieszczaj żadnej części tego urządzenia w wodzie ani w żadnym innym płynie
- Nie obsługuj urządzenia mokrymi rękami
- Nie używaj urządzenia podczas jazdy
- Nie pozwalaj dzieciom bawić się urządzeniem
- Urządzenie należy trzymać z dala od ognia, wody i wilgotnych miejsc, aby uniknąć wybuchu.
- Nie wystawiaj urządzenia na działanie wysokich temperatur
- Używaj tylko akcesoriów zalecanych w tej instrukcji
- Nikt oprócz profesjonalnych techników nie powinien podejmować prób jego demontażu, aby uniknąć jego uszkodzenia
- Trzymaj urządzenie z dala od źródeł ciepła, aby uniknąć deformacji plastikowych części



### Wskazówki dotyczące ochrony środowiska:

Materiały opakowania utworzono z surowców wtórnych i można poddać je recyklingowi. Nie usuwać starych urządzeń ani baterii z odpadami gospodarstwa domowego. **Czyszczenie:** Chronić urządzenie przed skażeniem i zanieczyszczeniami. Czyścić urządzenie wyłącznie miękką szmatką lub ściereczką, nie używać materiałów szorstkich ani ścierających. NIE używać rozpuszczalników ani żrących środków czyszczących. Dokładnie wytrzeć urządzenie po czyszczeniu. **Dystrybutor:** Technaxx Deutschland GmbH & Co.KG, Kruppstr. 105, 60388 Frankfurt a.M., Niemcy

# Technaxx® \* Návod k obsluze USB čistič vzduchu TX-131+

Prohlášení o shodě pro tento výrobek je k dispozici na:  
[www.technaxx.de/](http://www.technaxx.de/) (v liště "Konformitätserklärung" dole). Před  
prvním použitím zařízení si pečlivě přečtěte návod k obsluze  
prosím.

Číslo servisního telefonu technické podpory: **01805 012643** (14  
centů/min z pevné linky v Německu a 42 centů/min z mobilních sítí).  
Email zdarma: **support@technaxx.de**

Uschovejte tento návod k obsluze pro budoucí použití nebo sdílení  
produktu opatrně. Udělat to samé s originálními doplňky pro tento  
produkt. V případě záruky, obraťte se na prodejce nebo obchod, kde  
jste tento výrobek zakoupili. **Záruka 2 roky**

*Užijte si vašeho výrobku \* Sdílejte své zkušenosti a názory na jednom  
z dobře známých internetových portálů.*

## Funkce

- Ultrafialové světlo a negativní ionty odstraňují až 99% virů,  
bakterií, kouře a znečišťujících látek
- Snadná manipulace a instalace
- Vyměnitelný filtr HEPA a filtr s aktivovaným uhlíkem s  
aroma držákem (uživatelům doporučujeme, aby filtr  
vyměňovali každých 6 měsíců nebo méně v závislosti na  
kvalitě ovzduší a frekvenci využití)

**Poznámka:** Samostatný náhradní filtr pro TX-131+  
(EAN:4260358124445)

## Technická specifikace

Pracovní oblast	max. ~3m <sup>3</sup>
Hladina hluku	max. ~35dB
UV světlo	Délka vln 380nm
Koncentrace negativních iontů	6 milionů iontů/cm <sup>3</sup>
Napájení / spotřeba	USB DC 5V / 1A / ≤ 5W
Provozní teplota	-10°C až +50°C
Skladovací teplota	-20°C až +60°C
Hmotnost / rozměry	393g / (D) 182mm x (Ø) 69mm
Obsah balení	USB čistič vzduchu TX-131+, USB/DC-kabel, HEPA-filtr, Návod k obsluze

## Přehled produktu

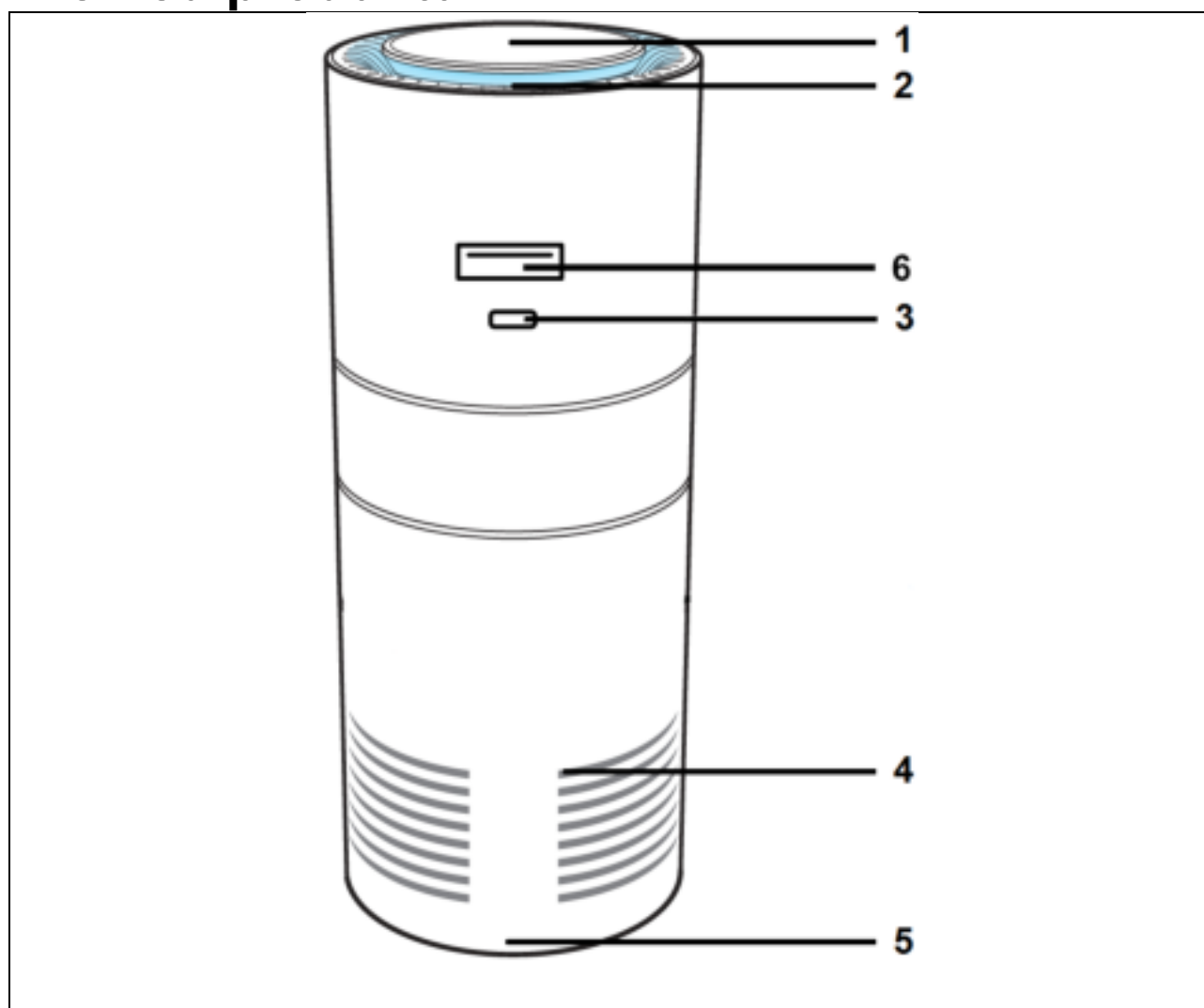

1	Zap/vyp dotykové tlačítko/ Rychlost	4	Přívod vzduchu
2	Vývod vzduchu	5	Spodní kryt
3	Vstup DC napájení	6	USB port (5W)

## Provoz

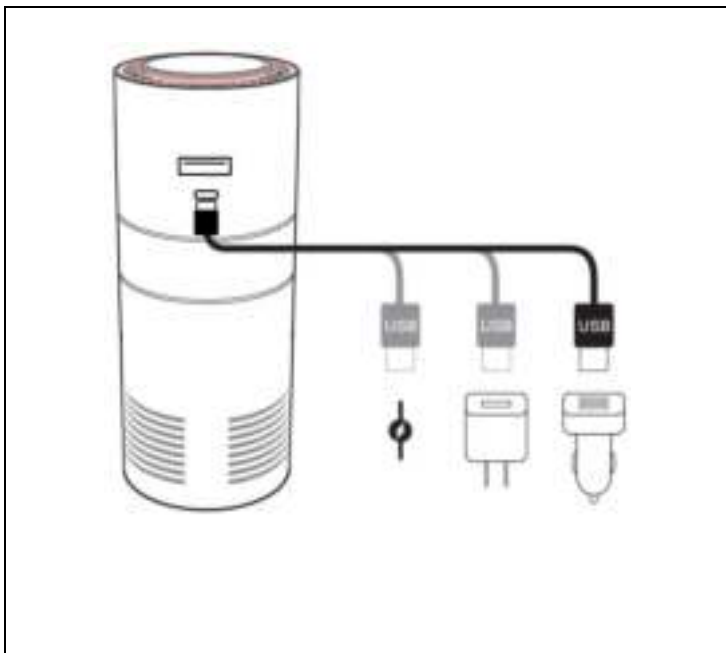

Připojte kabel USB / DC k napájecímu zdroji. (Adaptér není součástí.)

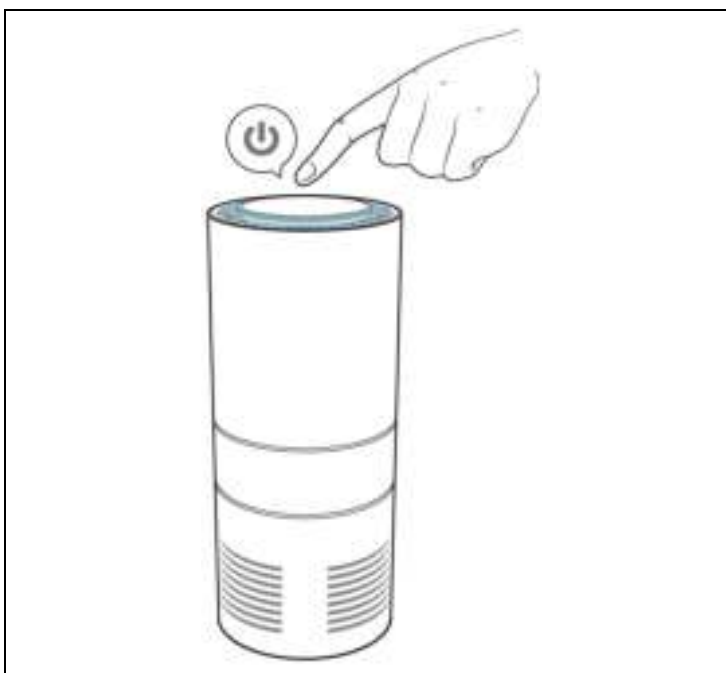

Stisknutím horního dotykového tlačítka spustíte zařízení. Opětovným stisknutím tlačítka na úrovni 2 vypnete zařízení podržením tlačítka na několik sekund. Zařízení je nyní v pohotovostním režimu.

## Výměna filtru HEPA



Vypněte zařízení.  
Odšroubujte spodní  
kryt.



Odstraňte znečištěný  
filtr a vyměňte jej za  
nový filtr. (Každý nový  
filtr je dodáván s  
Aroma držákem.)

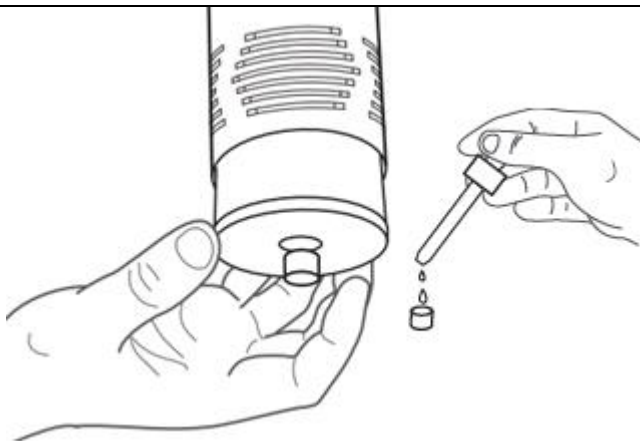

Volitelné: Nakapejte  
aroma olej (není  
součástí) do aroma  
držáku.



Důkladně přišroubujte  
spodní kryt a znovu  
zapněte přístroj.

## Tipy

● Očistěte pouze měkkým hadříkem ● Před čištěním odpojte zařízení ● Zařízení je určeno výhradně pro soukromé účely a nikoliv pro komerční účely ● Toto zařízení používejte pouze podle popisu v tomto návodu k použití ● Při odpojování kabelu vždy vytáhněte zástrčku. Netahejte za samotný kabel ● Nenechávejte kabel na okraji stolu nebo pracovní plochy ● Zabraňte jeho kontaktu s horkými povrchy

## VAROVÁNÍ

● Udržujte zařízení bez jakéhokoliv předmětu, které brání průtoku vzduchu ● Výrobek nepokládejte do vody ● Neumísťujte žádnou část tohoto zařízení do vody ani jiné kapaliny ● Neuchopujte přístroj mokřými rukama ● Neprovozujte přístroj během jízdy ● Nedovolte, aby si děti hrály s přístrojem ● Uchovávejte zařízení v dostatečné vzdálenosti od ohně, vody a vlhkých míst, abyste zabránili výbuchu. ● Nevystavujte extrémnímu ohni ● Použijte pouze příslušenství, jak je doporučeno v tomto návodu k použití ● Nikdo kromě profesionálních techniků by se neměl pokoušet rozmontovat, aby nedošlo k jeho poškození. ● Udržujte přístroj mimo zdroje tepla, abyste zabránili deformaci plastových částí

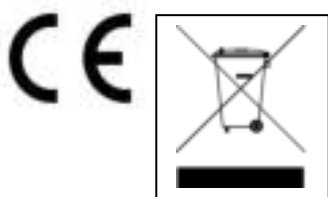

**Pokyny pro ochranu životního prostředí:** Obalové materiály jsou suroviny a lze je opět použít. Obaly oddělit podle jejich druhu a v zájmu ochrany životního prostředí zajistit jejich likvidaci podle předpisů. Vyřazené přístroje a baterie nepatří do domovního odpadu! Odborně se musejí zlikvidovat i staré přístroje a baterie! **Čištění:** Chraňte zařízení před znečištěním a kontaminací (použijte čistý hadřík). Nepoužívejte hrubé či drsné materiály, rozpouštědla, jiné agresivní čističe. Zařízení po vyčištění otřete. **Distributor:** Technaxx Deutschland GmbH & Co.KG, Kruppstr. 105, 60388 Frankfurt a.M., Německo

# Technaxx® \* Manuale d'istruzione Purificatore d'aria USB TX-131+

Dichiarazione di Conformità può essere trovate: [www.technaxx.de/](http://www.technaxx.de/) (cliccare sul link riportato sotto "Konformitätserklärung"). Si consiglia di leggere attentamente il manuale di istruzione prima di utilizzare l'apparecchio.

Numero di telefono per supporto tecnico: 01805 012643 (14 centesimo/minuto da linea fissa tedesca e 42 centesimo/minuto da reti mobili). Email: [support@technaxx.de](mailto:support@technaxx.de)

Conservare questo manuale per riferimento futuro o la condivisione di prodotto con attenzione. Fate lo stesso con gli accessori originali per questo prodotto. In caso di garanzia, si prega di contattare il rivenditore o il negozio dove è stato acquistato il prodotto. **Garanzia 2 anni**

***Congratulazioni per l'acquisto del prodotto \* Condividi la tua esperienza e opinione su uno dei noti portali internet.***

## Caratteristiche

- La luce ultravioletta e gli ioni negativi rimuovono fino al 99% di virus, batteri, fumi e sostanze inquinanti
- Maneggevole e facile da installare
- Filtro HEPA e carbone attivo Sostituibile con supporto aroma (si consiglia agli utenti di sostituire il filtro ogni 6 mesi o meno in base alla qualità dell'aria e alla frequenza di utilizzo)

***Nota: filtro di ricambio per TX-131+ acquistabile separatamente (EAN:4260358124445)***

## Specifiche tecniche

Volume di purificazione	max. ~3m <sup>3</sup>
Livello di rumore	max. ~35dB
Luce UV	Lunghezza d'onda di 380nm
Concentrazione ioni negativi	6 milioni di ioni/cm <sup>3</sup>
Alimentazione / Consumo	USB DC 5V / 1A / ≤ 5W
Temperatura d'esercizio	-10°C a 50°C
Temperatura di conservazione	-20°C a 60°C
Peso / Dimensioni	393g / (Lu) 182mm x (Ø) 69mm
Contenuto della confezione	Purificatore d'aria USB TX-131+, cavo USB/CC, filtro HEPA, Manuale d'istruzione

## Panoramica del prodotto

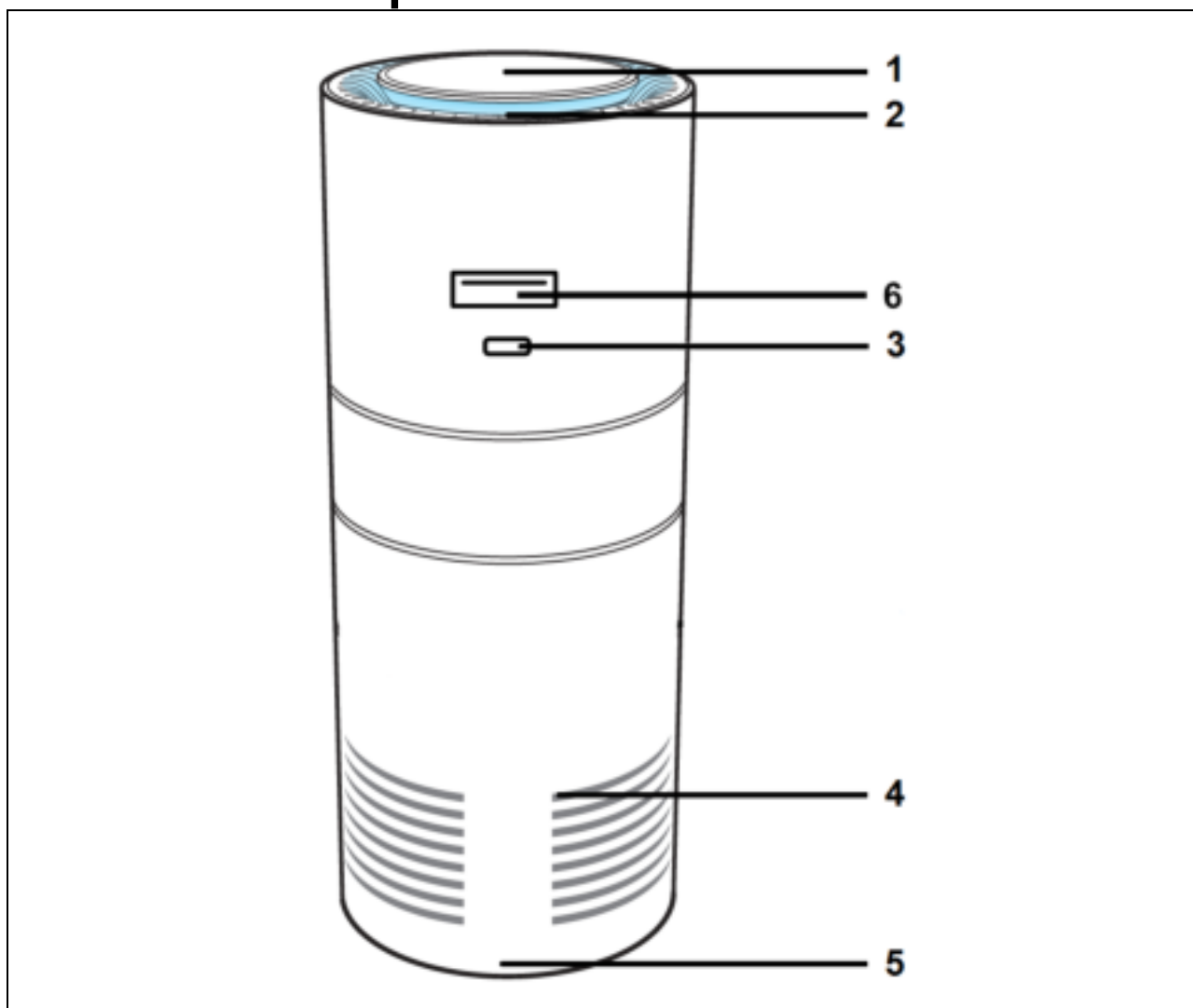

1	Pulsante a sfioramento di accensione/spegnimento/velocità	4	Preso d'aria
2	Uscita aria	5	Coperchio inferiore
3	Ingresso alimentazione CC	6	Porta di caricamento USB (5W)



## Funzionamento

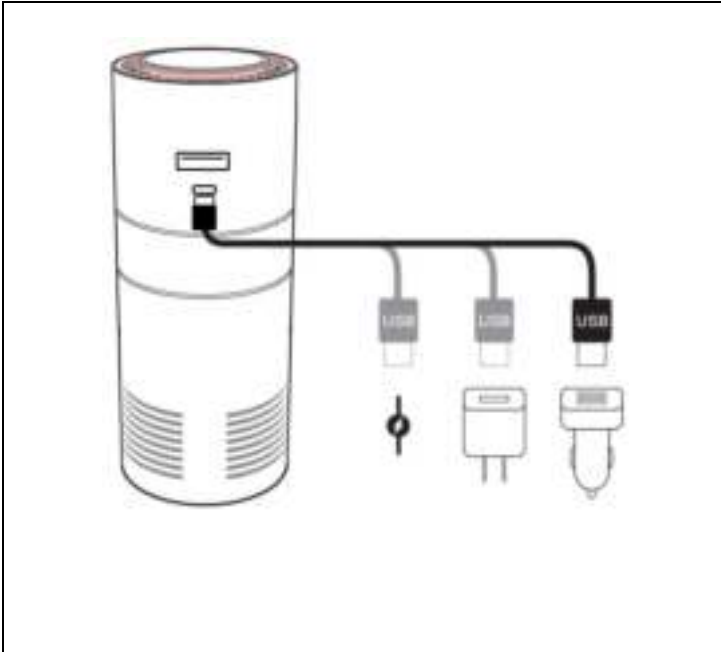

Collegare il cavo USB/DC a una sorgente di alimentazione. (Adattatore non incluso.)



Premere il pulsante a sfioramento in alto per avviare il dispositivo. Premere di nuovo il pulsante per il livello 2, per spegnere il dispositivo tenere premuto il pulsante per alcuni secondi. Il dispositivo è ora in modalità standby.

## Sostituire il filtro HEPA

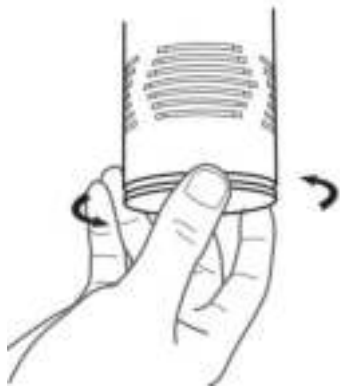

Spegnere il dispositivo.  
Svitare il coperchio inferiore.



Rimuovere il filtro sporco e sostituirlo con un nuovo filtro. (Ogni nuovo filtro viene fornito con supporto Aroma.)

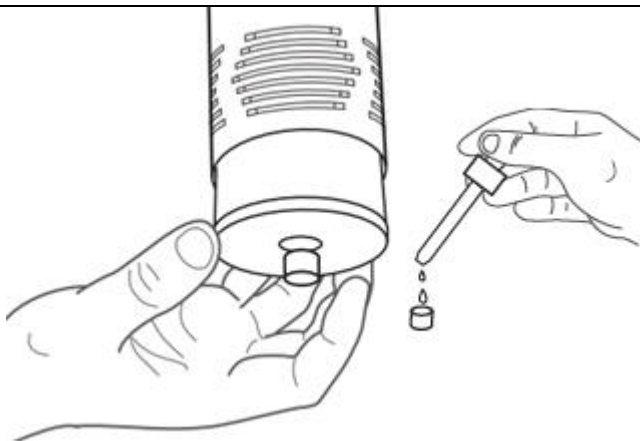

Opzionale: Versare l'olio aromatico (non incluso) sul supporto Aroma.



Avvitare saldamente il coperchio inferiore prima di riaccendere il dispositivo.

## Suggerimenti

- Pulire solo con un panno morbido
- Scollegare il dispositivo prima della pulizia
- Il dispositivo è destinato esclusivamente all'uso privato e non commerciale
- Utilizzare questo dispositivo solo come descritto nel presente manuale dell'utente
- Quando si scollega il cavo, tirare sempre la spina. Non tirare il cavo stesso
- Non lasciare il cavo sul bordo di un tavolo o su un piano di lavoro
- Evitare che entri in contatto con superfici calde

## AVVERTENZE

- Tenere il dispositivo lontano da qualsiasi oggetto che ne ostruisca il flusso d'aria
- Non immergere il prodotto in acqua
- Non posizionare alcuna parte di questo dispositivo in acqua o altri liquidi
- Non maneggiare il dispositivo con le mani bagnate
- Non utilizzare il dispositivo mentre si guida
- Non lasciare che i bambini giochino con il dispositivo
- Tenere il dispositivo lontano da fuoco, acqua e luoghi umidi per evitare esplosioni.
- Non esporre a calore estremo
- Utilizzare accessori solo come raccomandato nel presente manuale
- Nessuno, tranne i tecnici professionisti, dovrebbe tentare di smontarlo per evitare di danneggiarlo
- Tenere il dispositivo lontano da fonti di calore per evitare la deformazione delle parti in plastica

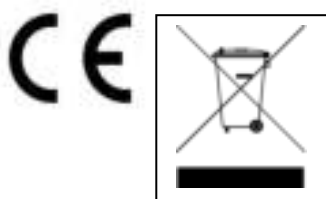

**Istruzioni per la tutela dell'ambiente:** Materiali di pacchetti sono materie prime e riciclabili. Non smaltire dispositivi vecchi o batterie nei rifiuti domestici.

**Pulizia:** Proteggere il dispositivo da contaminazione e inquinamento (pulire con un panno pulito). Non usare di materiali ruvidi, a grana grossa/solventi/detergenti aggressivi. Asciugare il dispositivo dopo la pulizia.

**Distributore:** Technaxx Deutschland GmbH & Co.KG, Kruppstr. 105, 60388 Frankfurt a.M., Germania

# Technaxx<sup>®</sup> \* Gebruikersaanwijzing

## USB-Lucht zuiveraar TX-131+

U treft de Verklaring van Conformiteit voor dit apparaat aan op de volgende Internet-link: [www.technaxx.de/](http://www.technaxx.de/) (in de onderste balk "Konformitätserklärung"). Voordat u het apparaat de eerste keer, lees aandachtig de gebruikersaanwijzing alsjeblieft.

Telefoonnummer voor technische ondersteuning: 01805 012643 (14 cent/minuut vanaf een Duitse vaste lijn en 42 cent/minuut vanaf mobiele netwerken). Gratis E-mail: [support@technaxx.de](mailto:support@technaxx.de)

Bewaar deze gebruikersaanwijzingen voor toekomstig gebruik of doorverkoop produkt. Doe hetzelfde voor de originele accessoires voor dit product. Als u een beroep wilt doen op de garantie, neem dan contact op met uw verkoper of de winkel waar u dit product gekocht heeft.

**Garantie 2 jaar**

***Veel plezier met het product \* Deel uw ervaringen en meningen over een van de bekende internetportals.***

## Kenmerken

- Ultraviolet licht en negatieve ionen verwijderen tot 99% virussen, bacteriën, rook en vervuiling
- Eenvoudig te gebruiken en te installeren
- Vervangbare HEPA- & actief koolstoffilter met aroma houder (Gebruikers wordt geadviseerd om het filter elke 6 maanden of minder te vervangen afhankelijk van de luchtkwaliteit en gebruiksfrequentie)

***Opmerking: apart verkrijgbaar vervangend filter voor TX-131+ (EAN:4260358124445)***

## Technische specificaties

Werkgebied	max. ~3m <sup>3</sup>	
Geluidsniveau	max. ~35dB	
UV licht	Golflengte van 380nm	
Negatieve ionen concentratie	6 miljoen ionen/cm <sup>3</sup>	
Voeding / verbruik	USB DC 5V / 1A / ≤ 5W	
Bedrijfstemperatuur	-10°C tot +50°C	
Opslagtemperatuur	-20°C tot +60°C	
Gewicht/Afmetingen	393g / (L) 182mm x (Ø) 69mm	
Inhoud van de verpakking	USB-Lucht zuiveraar TX-131+, USB/DC-kabel, HEPA-Filter, Gebruikersaanwijzing	

## Productoverzicht

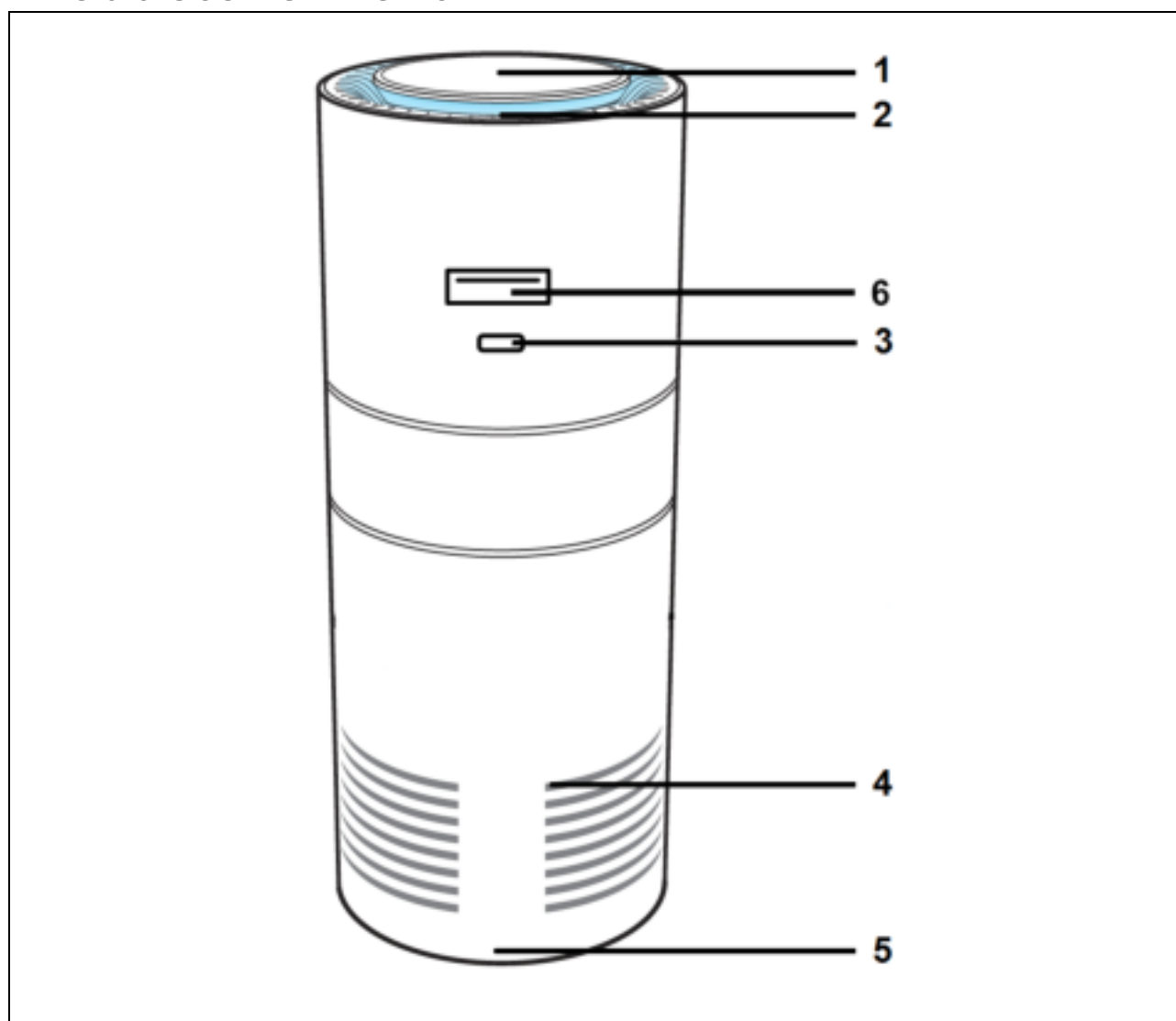

1	Aan / uit / snelheid touch-knop	4	Lucht inlaat
2	Lucht uitlaat	5	Bodem
3	Voedingsingang	6	USB-laadpoort (5W)

## Gebruik

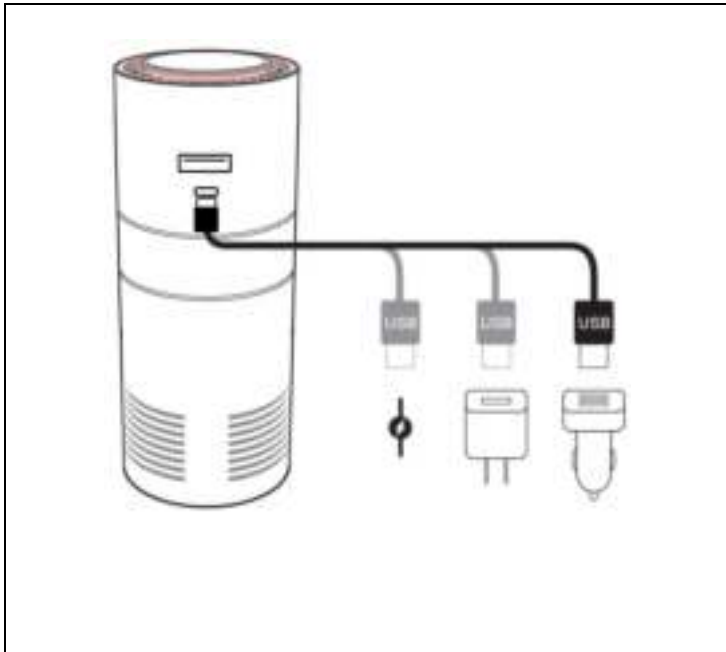

Sluit daarna de USB/Voedingskabel aan op de voedingsbron. (Adapter niet meegeleverd.)

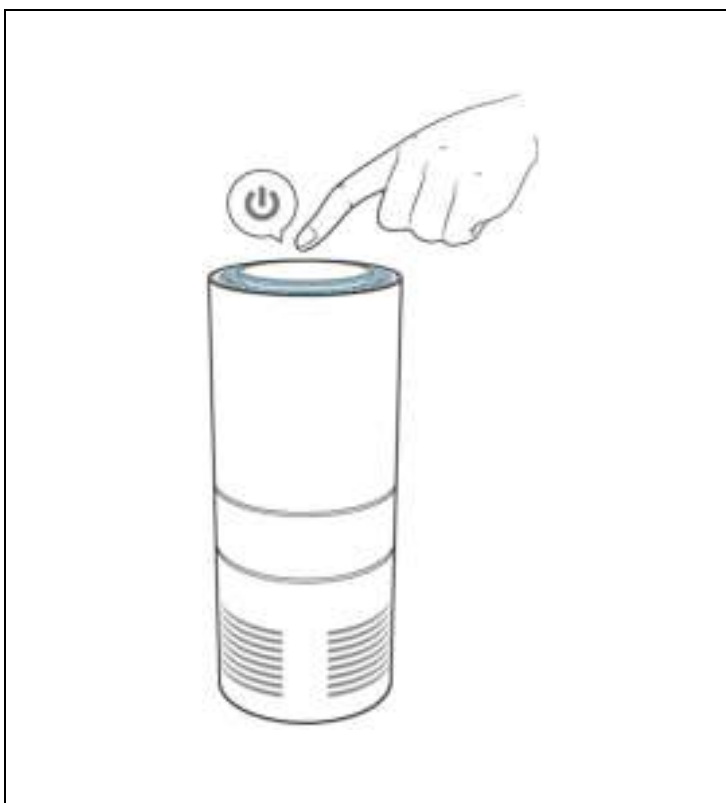

Druk op de bovenste aanraakknop om het apparaat te starten. Druk nogmaals op de knop voor niveau 2, om het apparaat uit te schakelen, houd de knop een paar seconden ingedrukt. Het apparaat staat nu in de standby-modus.

## Vervang het HEPA filter



Schakel het apparaat uit. Schroef de bodem los.



Verwijder het vuile filter vervang dit door een nieuw filter. (Elk nieuw filter wordt geleverd met een Aroma houder.)

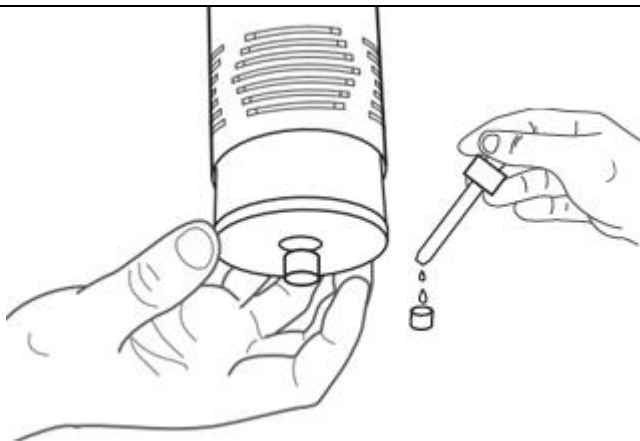

Optioneel: Druppel de aroma olie (niet meegeleverd) op de aroma houder.

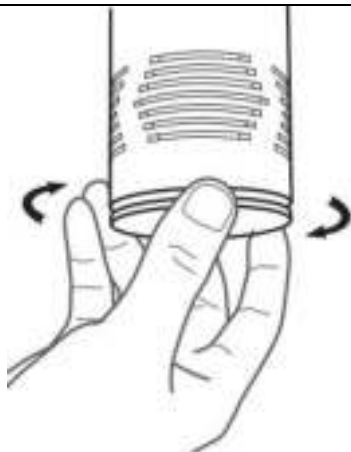

Schroef de bodem stevig vast voor u het apparaat weer aanzet.

## Tips

- Alleen reinigen met een zachte doek
- Koppel het apparaat los voor het reinigen
- Het apparaat is uitsluitend bestemd voor particulier gebruik en niet voor industriële doeleinden
- Gebruik het apparaat alleen zoals beschreven is in deze handleiding
- Als u de kabel loskoppelt, trek dan aan de stekker. Trek niet aan de kabel zelf
- Laat de kabel niet over de rand van een tafel of werkoppervlak hangen
- Voorkom dat de kabel in contact komt met hete oppervlakken

## WAARSCHUWINGEN

- Houd het apparaat vrij van voorwerpen die de luchtstroom belemmeren
- Dompel het product niet onder in water
- Plaats geen enkel onderdeel van dit apparaat in water of een andere vloeistof
- Hanteer het apparaat niet met natte handen
- Gebruik het apparaat niet tijdens het rijden
- Laat kinderen niet met het apparaat spelen
- Houd het apparaat uit de buurt van vuur, water en vochtige plaatsen om ontploffing te voorkomen.
- Niet blootstellen aan overmatige hitte
- Gebruik alleen accessoires die aanbevolen worden in deze handleiding
- Niemand anders dan professionele technici mogen proberen het apparaat te demonteren om beschadiging ervan te voorkomen
- Houd het apparaat uit de buurt van warmtebronnen om vervorming van kunststof onderdelen te voorkomen

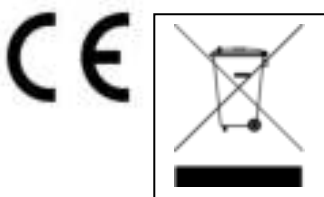

### Aanwijzingen voor milieubescherming:

Verpakkingsmaterialen zijn grondstoffen en kunnen opnieuw worden gebruikt. Voer oude apparatuur niet af met het huishoudelijk afval. **Reiniging:** Bescherm het toestel tegen verontreiniging. Reinig het toestel uitsluitend met een zachte doek. Vermijd het gebruik van ruwe of schurende materialen. Gebruik GEEN oplosmiddelen of andere agressieve schoonmaakmiddelen. Veeg het toestel na het reinigen zorgvuldig af. **Distributeur:** Technaxx Deutschland GmbH & Co.KG, Kruppstr. 105, 60388 Frankfurt a.M., Duitsland



## **FCC Statement**

This device complies with part 15 of the FCC Rules. Operation is subject to the following two conditions:

- (1) This device may not cause harmful interference, and
- (2) this device must accept any interference received, including interference that may cause undesired operation.

## **US Warranty**

Thank you for your interest in the products and services of Technaxx Deutschland GmbH & Co. KG. This Limited Warranty applies to physical goods, and only for physical goods, purchased from Technaxx Deutschland GmbH & Co. KG.

This Limited Warranty covers any defects in material or workmanship under normal use during the Warranty Period. During the Warranty Period, Technaxx Deutschland GmbH & Co. KG will repair or replace, products or parts of a product that proves defective because of improper material or workmanship, under normal use and maintenance.

The Warranty Period for Physical Goods purchased from Technaxx Deutschland GmbH & Co. KG is 1 year from the date of purchase. A replacement Physical Good or part assumes the remaining warranty of the original Physical Good or 1 year from the date of replacement or repair, whichever is longer.

This Limited Warranty does not cover any problem that is caused by:

- conditions, malfunctions or damage not resulting from defects in material or workmanship

To obtain warranty service, you must first contact us to determine the problem and the most appropriate solution for you.

Technaxx Deutschland GmbH & Co. KG  
Kruppstrasse 105  
60388 Frankfurt am Main, Germany

[www.technaxx.de](http://www.technaxx.de)  
[support@technaxx.de](mailto:support@technaxx.de)