

Operating instructions

EAC



- (GB)** ELECTRIC HOT MELT APPLICATOR
- (DE)** ELEKTRISCHE KLEBEPISTOLE
- (PL)** ELEKTRYCZNY APLIKATOR KLEJU TERMOTOPLIWEGO
- (RU)** КЛЕЕВОЙ ПИСТОЛЕТ СО ШНУРОМ
- (EE)** ELEKTRILINE KUUMSULAMLIIMI APLIKAATOR
- (LT)** ELEKTRINIS LYDOMŪJŲ KLIJŲ ĮTAISAS
- (LV)** ELEKTRISKĀ KARSTĀS LĪMES PISTOLE
- (CZ)** TAVNÁ LEPÍCÍ PISTOLE
- (SK)** ELEKTRICKÁ TAVNÁ PIŠTOĽ
- (SI)** ELEKTRIČNA NAPRAVA ZA LEPLJENJE
- (HR)** ELEKTRIČNI APLIKATOR TALJIVOG LJEPILA
- (TR)** ELEKTRIKLI SICAK SILIKON ALETİ
- (HU)** ELEKTROMOS RAGASZTÓPISZTOLY
- (RO)** APLICATOR ELECTRIC DE MATERIAL TOPIT
- (BG)** ЕЛЕКТРИЧЕСКИ ПИСТОЛЕТ ЗА СОПРЕМО ЛЕПИЛО

1

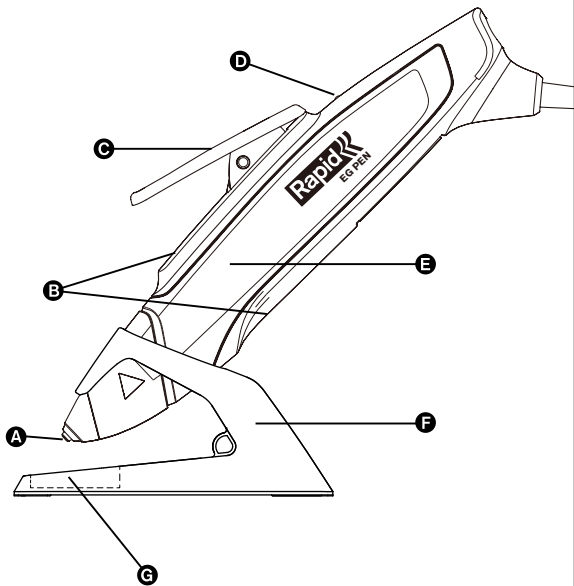

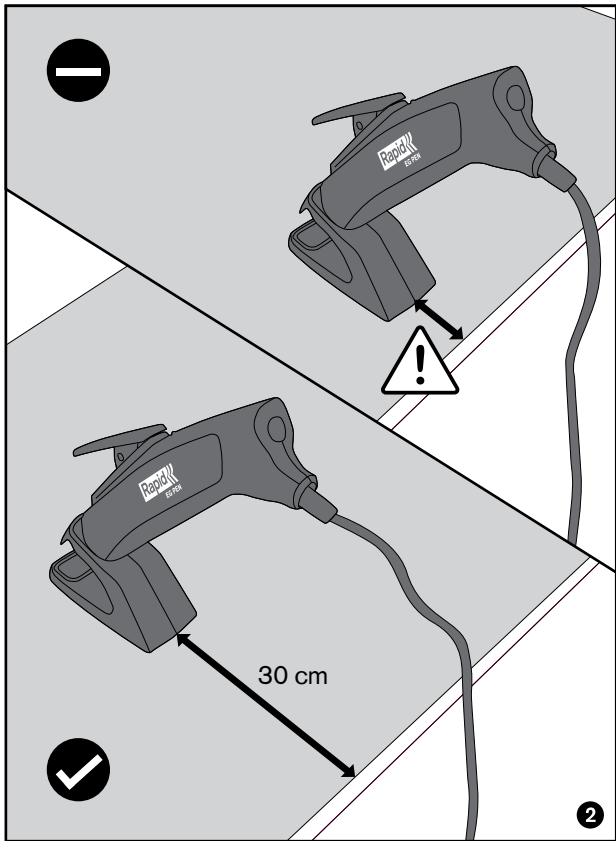

| | | |
|-----------|--|-----|
| GB | Operating instructions - Original | 5 |
| DE | Betriebsanleitung - Übersetzung der ursprünglichen | 15 |
| PL | Instrukcja obsługi - Tłumaczenie oryginału | 28 |
| RU | Руководство по эксплуатации - перевод с оригинала | 40 |
| EE | Kasutusjuhend - Originaali tõlge | 54 |
| LT | Naudojimosi instrukcijos - originalaus teksto vertimas | 65 |
| LV | Lietošanas instrukcija - tulkojums no oriģināla | 75 |
| CZ | Návod k obsluze - překlad originálu | 87 |
| SK | Návod na použitie - preklad originálu | 97 |
| SI | Navodila za uporabo - Prevod izvirnika | 109 |
| HR | Upute za uporabu - prijevod izvornika | 120 |
| TR | Kullanım talimatları - orijinal çevirisi | 130 |
| HU | Használati útmutató - az eredeti dokumentum fordítása | 141 |
| RO | Manual tehnic - traducere a originalului | 153 |
| BG | инструкции за експлоатация - превод от оригинала | 164 |

GENERAL POWER TOOLS SAFETY WARNINGS

Safety instructions

WARNING!!

Read all safety warnings and all instructions. Failure to follow all instructions listed below may result in electric shock, fire and/or serious personal injury.

Save all warnings and instructions for future reference.

The term "power tool" in the warnings refers to your mains-operated (corded) power tool or battery-operated (cordless) power tool.

1) WORK AREA SAFETY

a) **Keep your work area clean and well lit.**

Cluttered benches and dark areas invite accidents.

b) **Do not operate power tools in explosive atmospheres, such as in the presence of flammable liquids, gases, or dust.** Power tools create sparks which may ignite the dust or fumes.

c) **Keep bystanders, children, and visitors**



away while operating a power tool. Distractions can cause you to lose control.

2) ELECTRICAL SAFETY

- a) **Power tool plugs must match the outlet. Never modify the plug in any way. Do not use any adapter plugs with earthed (grounded) power tools.** Unmodified plugs and matching outlets will reduce risk of electric shock.
- b) **Avoid body contact with grounded surfaces such as pipes, radiators, ranges and refrigerators.** There is an increased risk of electric shock if your body is grounded.
- c) **Do not expose power tools to rain or wet conditions.** Water entering a power tool will increase the risk of electric shock.
- d) **Do not abuse the cord. Never use the cord for carrying, pulling or unplugging the power tool. Keep cord away from heat, oil, sharp edges or moving parts.** Damaged or entangled cords increase the risk of electric shock.
- e) **When operating a power tool outdoors, use an extension cord suitable for outdoor use.** Use of a cord suitable for outdoor use reduces the risk of electric shock.

- f) **If operating a power tool in a damp location is unavoidable, use a residual current device (RCD) protected supply.** Use of an RCD reduces the risk of electric shock.

3) PERSONAL SAFETY

- a) **Stay alert, watch what you are doing and use common sense when operating a power tool. Do not use a power tool while you are tired or under the influence of drugs, alcohol or medication.** A moment of inattention while operating power tools may result in serious personal injury.
- b) **Use personal protective equipment. Always wear eye protection.** Protective equipment such as dust mask, non-skid safety shoes, hard hat, or hearing protection used for appropriate conditions will reduce personal injuries.
- c) **Prevent unintentional starting. Ensure the switch is in the off-position before connecting to power source and/or battery pack, picking up or carrying the tool.** Carrying power tools with your finger on the switch or energizing power tools that have the switch on invites accidents.
- d) **Remove any adjusting key or wrench be-**

- fore turning the power tool on.** A wrench or a key left attached to a rotating part of the power tool may result in personal injury.
- e) **Do not overreach. Keep proper footing and balance at all times.** This enables better control of the power tool in unexpected situations.
 - f) **Dress properly. Do not wear loose clothing or jewellery. Keep your hair, clothing and gloves away from moving parts.** Loose clothes, jewellery or long hair can be caught in moving parts.
 - g) **If devices are provided for the connection of dust extraction and collection facilities, ensure these are connected and properly used.** Use of dust collection can reduce dust-related hazards.
 - h) **Do not let familiarity gained from frequent use of tools allow you to become complacent and ignore tool safety principles.** A careless action can cause severe injury within a fraction of a second.

4) POWER TOOL USE AND CARE

- a) **Do not force the power tool. Use the correct power tool for your application.** The correct power tool will do the job better and

- safer at the rate for which it was designed.
- b) **Do not use the power tool if the switch does not turn it on and off.** Any power tool that cannot be controlled with the switch is dangerous and must be repaired.
 - c) **Disconnect the plug from the power source and/or the battery pack from the power tool before making any adjustments, changing accessories, or storing power tools.** Such preventive safety measures reduce the risk of starting the power tool accidentally.
 - d) **Store idle power tools out of the reach of children and do not allow persons unfamiliar with the power tool or these instructions to operate the power tool.** Power tools are dangerous in the hands of untrained users.
 - e) **Maintain power tools and accessories. Check for misalignment or binding of moving parts, breakage of parts and any other condition that may affect the power tool's operation. If damaged, have the power tool repaired before use.** Many accidents are caused by poorly maintained power tools.

- f) **Keep cutting tools sharp and clean.**
Properly maintained cutting tools with sharp cutting edges are less likely to bind and are easier to control.
- g) **Use the power tool, accessories and tool bits etc. in accordance with these instructions, taking into account the working conditions and the work to be performed.**
Use of the power tool for operations different from those intended could result in a hazardous situation.
- h) **Keep handles and grasping surfaces dry, clean and free from oil and grease.** Slippery handles and grasping surfaces do not allow for safe handling and control of the tool in unexpected situations.

5) SERVICE

- a) **Have your power tool serviced by a qualified repair person using only identical replacement parts.** This will ensure that the safety of the power tool is maintained.

GLUE PEN SAFETY WARNINGS AND INSTRUCTIONS

WARNING: This tool must be placed on its stand when not in use.

1. This appliance can be used by children aged from 8 years and above and persons with reduced physical, sensory and mental capabilities or lack of experience and knowledge if they have been given supervision or instruction concerning use of the appliance in a safe way and understand the hazards involved. Children shall not play with the appliance. Cleaning and user maintenance shall not be made by children without supervision.
2. Never insert objects other than Ø7mm Rapid glue sticks into the machine.
3. Never remove a glue stick that has already been inserted.
4. It is normal for this tool to become quite warm during use. This is normal and does not indicate a problem.
5. Hot Surfaces: the nozzle of the appliance and the glue can reach a temperature of approx. 170°C. Do not touch the heated nozzle or the hot adhesive. Avoid any contact with the skin. If you burn yourself, put the burn in cold water immediately. Never try to remove a large quantity of glue without medical help.
6. Some materials are heat-sensitive and can



be damaged by the hot nozzle or even the hot glue. Whenever possible, test a piece of scrap material or a hidden portion of the object being repaired.

7. When you have finished using the machine, unplug it and wait until it has cooled. Never immerse glue gun in water or other liquids to speed cooling process. Allow it to air cool only. The glue gun should be stored in a closed dry and secure place (tool box, drawer, cupboard, etc.).



Technical Characteristics (stand excluded)

| | |
|------------------------|---------------------------------------|
| Dimensions (H x L x W) | 63 x 197 x 29 mm |
| Weight : | 0,18 kg |
| Working voltage : | 220V-240V~, 50Hz |
| Power rating : | 80 Watts at start-up, 15 Watts in use |
| Temperature : | Self-regulated |
| Glue sticks: | Rapid Ø 7mm |

Instructions for use

Plug the glue pen cable into a suitable socket, red light on the tool means that the power is on and it is or will get hot.

1. Always try to hold the glue pen on the indicated grip areas.
2. Allow the tool to heat for approximately 1 minute before use. Insert a glue stick in the back of the tool.
3. When the glue pen is fully heated, squeeze the trigger slowly, until the melted material begins to flow from the nozzle. Release the trigger to stop the glue flow.
4. Work with the glue pen trigger to adjust the output and speed of the

melted glue.

5. To prevent clogging of this glue pen, keep feeding mechanism and melt chamber free from dirt and other foreign debris.
6. Make sure the stand is placed in safe position on the work area, not close to temperature sensitive materials or close to the edge of the work area to avoid incidents. (Figure 2)
7. Store unused glue sticks in a clean environment.
8. Do not pull glue stick from the back of the glue gun. The feed mechanism may be damaged or impaired. If you need to change glue type, cut off the protruding end and feed the remainder through with the new glue stick.
9. Do not place the heated glue pen on its side on any heat sensitive material, place the glue pen in a designated stand or on a work-bench.
10. If melted glue has escaped from the melt chamber entrance and is interfering with the feed mechanism; allow gun to cool, and gently remove the obstructing glue.
11. Do not use glues other than those recommended by Rapid.
12. Leaving the tool on for too long without use can lead to risks. Unnecessary overheating over a long period of inactivity, without use, depending on the length of time and type of glue used, can have adverse effects.
13. Once finished, disconnect the cord from the socket.

In any case, you should never:

1. Force the trigger before the tool has heated up to its working temperature
2. Push hard on the glue stick, never attempt to remove it from the back.
3. Repair the glue pen, any repair work on the glue pen should be carried out by manufacturer or other by Rapid appointed staff.
4. If the supply cord is damaged, it must be replaced by the manufacturer, its service agent or similarly qualified persons in order to avoid a hazard.



Maintenance

1. Unplug the tool before any maintenance.
2. Keep the tool, especially the glue outlet free from dust and dirt.
3. Clean the tool by a dry or damp cloth. NEVER use any solvent.
4. DO NOT oil or grease any parts.
5. Be sure the tool is not damaged.

WARNING!

DO NOT alter any parts on this tool or attach special fixtures, it can lead to personal injury.



TECHNICAL FEATURES

- A** : Nozzle
- B** : Grip area
- C** : Trigger
- D** : LED (Red)
- E** : Glue Pen
- F** : Stand
- G** : Drip tray

ENVIRONMENT

Separate Collection. Do not dispose power tools into household waste! According to the European Directive 2012/19/EC on waste of electrical and electronic equipment. When the tool needs to be replaced, or if it is of no further use it should be brought to a separate collection center for recycling.



WARRANTY

Warranty and repairs under warranty

Warranty period: This product is guaranteed for 2 years from the date of purchase (original sales receipt acting as proof).

Warranty conditions: All points mentioned in this document must have been fully adhered to. Warranty repairs: The Rapid After-Sales Service is the only approved service to carry out warranty repairs on this tool. In the event of a claim under the warranty:

- 1 Return the product in its original packaging to the shop or outlet that supplied you with this product,
- 2 Accompany the returned product with the original dated receipt.

Any breach of one of these points would prevent consideration by RAPID under the manufacturer's warranty.

Elektrische Klebepistole: EG PEN

Betriebsanleitung

- Übersetzung der ursprünglichen

DE

ALLGEMEINE SICHERHEITSWARNUNGEN FÜR ELEKTROWERKZEUGE

Sicherheitshinweise

WARNUNG!!

Lesen Sie alle Sicherheitshinweise

und Anweisungen. Die Nichteinhaltung aller nachfolgend aufgeführten Anweisungen können elektrischen Schlag, Brand und/oder schwere Verletzungen verursachen.

Alle Warnungen und Anweisungen aufbewahren, um später darauf zurückgreifen zu können.

Der in den Sicherheitshinweisen verwendete Begriff „Elektrowerkzeug“ bezieht sich auf netzbetriebene Elektrowerkzeuge (mit Netzkabel) und auf akkubetriebene Elektrowerkzeuge



(ohne Netzkabel).

1) ARBEITSPLATZSICHERHEIT

- a) **Halten Sie Ihren Arbeitsbereich sauber und gut beleuchtet.** Unaufgeräumte Werkbänke oder dunkle Bereiche sind unfallträchtig.
- b) **Arbeiten Sie mit dem Gerät nicht in explosionsgefährdeter Umgebung, in der sich brennbare Flüssigkeiten, Gase oder Stäube befinden.** Elektrowerkzeuge erzeugen Funken, die den Staub oder die Dämpfe entzünden können.
- c) **Halten Sie Kinder, Besucher und andere Personen während der Benutzung des Elektrowerkzeugs fern.** Bei Ablenkung können Sie die Kontrolle über das Gerät verlieren.

2) ELEKTRISCHE SICHERHEIT

- a) **Der Netzstecker des Gerätes muss in die Netzsteckdose passen. Der Netzstecker darf in keiner Weise verändert werden. Verwenden Sie keine Adapterstecker gemeinsam mit schutzgeerdeten Geräten.** Unveränderte Netzstecker und passende Netzsteckdosen verringern das Risiko eines elektrischen Schlages.
- b) **Vermeiden Sie Körperkontakt mit ge-**

erdeten Oberflächen, wie von Rohren, Heizungen, Herden und Kühlschränken.

Es besteht ein erhöhtes Risiko durch elektrischen Schlag, wenn Ihr Körper geerdet ist.

- c) **Halten Sie Elektrogeräte von Regen oder Nässe fern.** Das Eindringen von Wasser in ein Elektrogerät erhöht das Risiko eines elektrischen Schlages.
- d) **Zweckentfremden Sie das Kabel nicht.** Verwenden Sie das Kabel niemals, um das Gerät zu tragen, zu ziehen oder um den Netzstecker aus der Netzsteckdose zu ziehen. Halten Sie das Kabel fern von Hitze, Öl, scharfen Kanten oder sich bewegenden Geräteteilen. Beschädigte oder verwickelte Kabel erhöhen das Risiko eines elektrischen Schlages.
- e) **Wenn Sie mit einem Elektrowerkzeug im Freien arbeiten, verwenden Sie nur Verlängerungskabel, die auch für den Außenbereich zugelassen sind.** Die Anwendung eines für den Außenbereich geeigneten Verlängerungskabels verringert das Risiko eines elektrischen Schlages.
- f) **Wenn der Betrieb eines Elektrowerkzeugs an einem feuchten Ort unvermeidbar ist,**

**verwenden Sie eine Fehlerstromschutz-
einrichtung (RCD).** Die Verwendung eines FI-Schutzschalters verringert das Risiko eines Stromschlags.

3) SICHERHEIT VON PERSONEN

- a) **Seien Sie aufmerksam, achten Sie darauf, was Sie tun, und verwenden Sie ein Elektrowerkzeug mit Vernunft.** Benutzen Sie das Gerät nicht, wenn Sie müde sind oder unter dem Einfluss von Drogen, Alkohol oder Medikamenten stehen. Ein Moment der Unachtsamkeit beim Gebrauch des Gerätes kann zu ernsthaften Verletzungen führen.
- b) **Verwenden Sie persönliche Schutzausrüstungen. Tragen Sie immer einen Augenschutz.** Das Tragen persönlicher Schutzausrüstung, wie Staubmaske, rutschfester Sicherheitsschuhe, Schutzhelm oder Gehörschutz, je nach Art und Einsatz des Elektrowerkzeuges, verringert das Risiko von Verletzungen.
- c) **Vermeiden Sie eine unbeabsichtigte Inbetriebnahme.** Stellen Sie sicher, dass das Gerät ausgeschaltet ist, bevor Sie es an eine Stromquelle und/oder einen Batteriepack anschließen, es aufheben oder herumtragen.

Wenn Sie beim Tragen des Elektrowerkzeuges den Finger am Schalter haben oder das Gerät eingeschaltet an die Stromversorgung anschließen, kann dies zu Unfällen führen.

- d) **Entfernen Sie Einstellwerkzeuge oder Schraubenschlüssel, bevor Sie das Gerät einschalten.** Ein Werkzeug oder Schlüssel, der sich in einem drehenden Geräteteil befindet, kann zu Verletzungen führen.
- e) **Das Gerät nicht zu weit vorstrecken. Sorgen Sie für einen sicheren Stand und halten Sie jederzeit das Gleichgewicht.** Dadurch können Sie das Gerät in unerwarteten Situationen besser kontrollieren.
- f) **Geeignete Kleidung tragen. Tragen Sie keine weite Kleidung oder Schmuck.** Halten Sie Haare, Kleidung und Handschuhe fern von sich bewegenden Teilen. Lockere Kleidung, Schmuck oder lange Haare können von sich bewegenden Teilen erfasst werden.
- g) **Wenn Staubabsaug- und -auffangeinrichtungen montiert werden können, vergewissern Sie sich, dass diese angeschlossen sind und richtig verwendet werden.** Die Verwendung einer Staub-absaugung verringert Gefährdungen durch Staub.

- h) **Auch wenn Sie ein Werkzeug schon oft verwendet haben, sollten Sie nicht unachtsam werden und unbedingt die Prinzipien der Werkzeugsicherheit einhalten.** Eine unachtsame Handlung kann innerhalb von Sekundenbruchteilen schwere Verletzungen verursachen.
- 4) SORGFÄLTIGER UMGANG BEIM GEBRAUCH VON ELEKTROWERKZEUGEN**
- a) **Überlasten Sie das Gerät nicht. Verwenden Sie für Ihre Arbeit das dafür bestimmte Elektrowerkzeug.** Mit dem passenden Elektrowerkzeug arbeiten Sie besser und sicherer im angegebenen Leistungsbe-
reich.
- b) **Benutzen Sie kein Elektrowerkzeug, dessen Schalter defekt ist.** Ein Elektrowerkzeug, das sich nicht mehr ein- oder ausschalten lässt, ist gefährlich und muss repariert werden.
- c) **Ziehen Sie den Netzstecker aus der Netzsteckdose und/ oder nehmen Sie den Batteriepack aus dem Gerät, bevor Sie Geräteeinstellungen vornehmen, Zubehörteile wechseln oder das Gerät weglegen.** Solche vorbeugenden Sicher-

heitsmaßnahmen reduzieren das Risiko eines unbeabsichtigten Einschaltens.

- d) **Bewahren Sie unbenutzte Elektrowerkzeuge außerhalb der Reichweite von Kindern auf. Lassen Sie Personen das Gerät nicht benutzen, die mit diesem nicht vertraut sind oder diese Anweisungen nicht gelesen haben.** Elektrowerkzeuge sind gefährlich, wenn Sie von unerfahrenen Personen benutzt werden.
- e) **Warten Sie Ihre Elektrowerkzeuge und das Zubehör. Stellen Sie sicher, dass sich alle beweglichen und festen Teile in der richtigen Position befinden und dass keine Teile gebrochen sind oder sonstige Fehler vorliegen, die einen Betrieb des Werkzeugs beeinträchtigen.** Lassen Sie beschädigte Teile vor dem Einsatz des Geräts reparieren. Viele Unfälle haben ihre Ursache in schlecht gewarteten Elektrowerkzeugen.
- f) **Halten Sie Schneidwerkzeuge scharf und sauber.** Sorgfältig gepflegte Schneidwerkzeuge mit scharfen Schneidkanten verklemmen sich weniger und sind leichter zu führen.
- g) **Verwenden Sie Elektrowerkzeug, Zube-**

hör, Einsatzwerkzeuge usw. entsprechend diesen Anweisungen. Berücksichtigen Sie dabei die Arbeitsbedingungen und die auszuführende Tätigkeit. Der Gebrauch von Elektrowerkzeugen für andere als die vorgesehenen Anwendungen kann zu gefährlichen Situationen führen.

- h) Halten Sie Griffe und Greifflächen trocken, sauber und frei von Öl und Fett.** Rutschige Griffe und Greifflächen ermöglichen keine sichere Handhabung und Kontrolle des Werkzeugs in unerwarteten Situationen.

5) SERVICE

- a) Lassen Sie Ihr Gerät nur von qualifiziertem Fachpersonal und nur mit Original-Ersatzteilen reparieren.** Damit wird sichergestellt, dass die Sicherheit des Geräts erhalten bleibt.

HEISSKLEBESTIFT SICHERHEITSHINWEISE UND BETRIEBSANLEITUNG

ACHTUNG: Dieses Gerät muss bei Nichtbenutzung auf seinem Ständer abgestellt werden.

1. Dieses Gerät kann von Kindern ab 8 Jahren und Personen mit reduzierten physischen, sensorischen oder mentalen Fähigkeiten oder Mangel an Erfahrung oder Wissen benutzt werden, wenn sie von einer Person, die für ihre Sicherheit verantwortlich ist, beaufsichtigt oder von ihr bezüglich des sicheren Gebrauchs des Gerätes unterwiesen wurden und sie die daraus resultierenden Gefahren verstanden haben. Kinder dürfen nicht mit dem Gerät spielen. Reinigung und Benutzer-Wartung dürfen nicht durch Kinder ohne Beaufsichtigung durchgeführt werden. Nur für den Hausgebrauch und ähnliche Zwecke bestimmt.
2. Verwenden Sie keine anderen als Ø 7mm Rapid Klebesticks in diesem Gerät.
3. Entfernen Sie keine bereits eingeführten Klebesticks.
4. Es ist normal, dass sich das Gerät bei Benutzung erwärmt. Dies ist kein Hinweis auf ein Problem.
5. Heiße Oberflächen: Die Düse und der geschmolzene Klebstoff können Temperaturen von ca. 170° C erreichen. Berühren Sie die aufgeheizte Düse und den



heißen Klebstoff nicht. Vermeiden Sie jeglichen Kontakt mit der Haut. Wenn Sie sich verbrennen, kühlen Sie die betroffene Stelle unter fließendem Wasser. Versuchen Sie niemals eine größere Menge Klebstoff ohne ärztliche Hilfe zu entfernen.

6. Einige Materialien sind hitzeempfindlich und können durch die heiße Düse oder auch durch den heißen Klebstoff beschädigt werden. Wenn möglich, testen Sie vorher an einem Reststück oder an einer nicht sichtbaren Stelle die Verwendung des Klebers.
7. Ziehen Sie nach Beendigung der Arbeit mit dem Gerät den Netzstecker und warten Sie es bis es vollständig abgekühlt ist. Tauchen Sie das Gerät niemals in Wasser oder andere Flüssigkeiten, um den Abkühlungsprozess zu beschleunigen. Lassen Sie es nur an der Luft abkühlen. Die Klebepistole sollte an einem geschlossenen, trockenen und sicheren Ort aufbewahrt werden (Werkzeugkasten, Schublade, Schrank, etc.)



Technische Daten (ohne Gerüständer)

| | |
|-------------------------|------------------|
| Abmessungen (B x H x T) | 63 x 197 x 29 mm |
| Gewicht : | 0,18 kg |
| Betriebsspannung : | 220V-240V~, 50Hz |

| | |
|---------------------|---|
| Leistungsaufnahme : | 80W (Aufwärmphase), 15W (Dauerbetrieb) |
| Arbeitstemperatur : | Selbstregulierend |
| Klebstoff: | Rapid Ø 7mm |

Bedienungsanleitung

Stecken Sie das Heißklebestiftkabel in eine geeignete Steckdose. Ein rotes Licht am Werkzeug bedeutet, dass die Stromversorgung eingeschaltet ist und das Gerät aufheizt oder heiß ist.

1. Versuchen Sie immer, den Heißklebestift an den angegebenen Griffbereichen zu halten.
2. Lassen Sie das Gerät ca. 1 Minute aufheizen. Stecken Sie einen Klebestick in die Öffnung an der Rückseite des Geräts.
3. Wenn der Heißklebestift vollständig aufgeheizt ist, betätigen Sie den Vorschubhebel langsam, bis der geschmolzene Kleber aus der Düse fließt. Zum Stoppen des Kleberflusses lassen Sie den Vorschubhebel los.
4. Betätigen Sie den Vorschubhebel zur Regulierung der Kleberaustritts und der Schmelzgeschwindigkeit.
5. Um ein Verstopfen des Heißklebestifts zu vermeiden, halten Sie den Zuführmechanismus und die Schmelzkammer frei von Schmutz und anderen Fremdkörpern.
6. Stellen Sie sicher, dass der Ständer in einer sicheren Position auf dem Arbeitsbereich steht und nicht in der Nähe von temperaturempfindlichen Materialien oder nahe am Rand des Arbeitsbereichs, um Zwischenfälle zu vermeiden. (Figure 2)
7. Lagern Sie unbenutzte Klebesticks in einer sauberen Umgebung.
8. Ziehen Sie den Klebestick nicht von hinten aus dem Heißklebestift. Der Vorschubmechanismus könnte beschädigt oder beeinträchtigt werden. Wenn Sie den Klebertyp wechseln wollen, schneiden Sie das herausragende Ende ab und treiben Sie die Reste des alten Klebers mit dem neuen Klebestick heraus.
9. Legen Sie den aufgeheizten Heißklebestift nicht seitlich auf wärmeempfindliches Material, sondern stellen Sie den Heißklebestift auf einen dafür vorgesehenen Ständer oder auf eine Werkbank.

10. Wenn geschmolzener Klebstoff aus der Schmelzkammer ausgetreten ist und den Vorschub behindert, lassen Sie die Klebepistole abkühlen und entfernen Sie den blockierenden Klebstoff vorsichtig."
11. Verwenden Sie nur die von Rapid empfohlenen Klebesticks.
12. Wenn das Gerät zu lange Zeit eingeschaltet ist, ohne es zu benutzen, kann dies zu Risiken führen. Unnötiges Überhitzen während einer längeren Zeit ohne Benutzung, abhängig vom Zeitraum und vom Klebstofftyp, kann negative Folgen haben.
13. Wenn Sie fertig sind, ziehen Sie das Stecker aus der Steckdose.

Sie dürfen niemals:

1. Den Vorschubhebel betätigen, bevor das Gerät seine Arbeitstemperatur erreicht hat.
2. Den Klebestick kräftig drücken oder von hinten aus dem Gerät ziehen.
3. Den Heißklebestift reparieren. Alle Reparaturarbeiten am Heißklebestift sollten vom Hersteller oder anderen von Rapid beauftragten Mitarbeitern durchgeführt werden.
4. Um Gefahren zu vermeiden, muss ein beschädigtes Stromversorgungskabel durch den Hersteller, seinen Kundendienstbeauftragten oder durch eine Person mit ähnlicher fachlicher Qualifikation ausgetauscht werden.



WARTUNG

1. Vor jeglichen Wartungsarbeiten den Netzstecker abziehen
2. Halten Sie das Gerät, speziell den Kleberauslass, frei von Schmutz und Staub
3. Gerät mit einem trockenen oder leicht angefeuchteten Tuch reinigen. NIEMALS Lösungsmittel verwenden.
4. KEINE Teile ölen oder fetten.
5. Das Gerät darf nicht beschädigt sein.

WARNUNG!!

Teile an diesem Gerät dürfen NICHT verändert und es dürfen keine Zusatzanbauten angebracht werden. Dies kann zu Personenschäden führen.



MERKMALE

- A** : Düse
- B** : Griffbereich
- C** : Vorschubhebel
- D** : LED-Anzeige (rot)
- E** : Heißklebestift
- F** : Ständer
- G** : Aufnahme für Klebstoffreste

UMWELTSCHUTZ

Separate Entsorgung. Elektrowerkzeuge nicht mit dem Hausmüll entsorgen! Gemäß der Europäischen Richtlinie 2012/19CE über Elektro- und Elektronik-Altgeräte Wenn das Gerät ersetzt werden muss oder nicht länger verwendet wird, muss es zu Recyclingzwecken zu einem Entsorgungszentrum gebracht werden.



GARANTIE

Garantie und Reparaturen unter Garantie

Garantiezeit: Die Garantiezeit für dieses Produkt beträgt 2 Jahren vom Zeitpunkt des Kaufs (Original-Kaufbeleg als Nachweis).

Garantiebedingungen: Alle Punkte in diesem Dokument müssen vollständig eingehalten werden. **Garantiereparaturen:** Ausschließlich der Rapid After-Sales Kundendienst ist autorisiert, Reparaturen an diesem Gerät vorzunehmen. Im Falle einer Inanspruchnahme der Garantie:

- 1 Geben Sie das Produkt in der Originalverpackung zurück, wo Sie es gekauft haben.
- 2 Fügen Sie den Original-Kaufbeleg bei.

Jeder Verstoß gegen einen dieser Punkte führt zum Erlöschen der RAPID Herstellergarantie.

Elektryczny aplikator kleju termotopliwego: EG PEN

PL

Instrukcja obsługi - Tłumaczenie oryginału

OGÓLNE OSTRZEŻENIA DOTYCZĄCE BEZPIECZEŃSTWA PODCZAS PRACY Z URZĄDZENIAMI ELEKTRYCZNYMI

Instrukcje bezpieczeństwa

OSTRZEŻENIE!!

Należy przeczytać wszystkie ostrzeżenia oraz instrukcje. Niedostosowanie się do poniższych instrukcji może doprowadzić do porażenia prądem elektrycznym, pożaru i / lub poważnych obrażeń.



Wszystkie ostrzeżenia oraz instrukcje należy zachować na przyszłość.

Pojęcie “narzędzie mechaniczne” dotyczy narzędzi elektrycznych zasilanych za pomocą kabla lub z akumulatora.

1) BEZPIECZEŃSTWO MIEJSCA PRACY

- a) **Miejsce pracy należy utrzymywać w czystości oraz należy zapewnić odpowiednie oświetlenie.** Zagrazone oraz ciemne stanowiska robocze stanowią zagrożenie.
- b) **Narzędzi elektrycznych nie należy używać w otoczeniu atmosfery wybuchowej,**

w pobliżu palnych płynów, gazów lub pyłu. Narzędzia elektryczne generują iskry, które mogą doprowadzić do zapalenia pyłu lub oparów.

- c) Podczas pracy z narzędziami elektrycznymi, osoby postronne, dzieci oraz odwiedzający powinni znajdować się w bezpiecznej odległości.** Rozkojarzenie może doprowadzić do utraty kontroli.

2) BEZPIECZEŃSTWO ELEKTRYCZNE

- a) Wtyczki urządzeń elektrycznych muszą być odpowiednie do gniazdek. Wtyczek nie należy modyfikować w żaden sposób.** W przypadku uziemionych narzędzi elektrycznych, nie należy stosować żadnych adapterów. Oryginalne wtyczki oraz odpowiednie gniazdka zmniejszą ryzyko porażenia prądem elektrycznym.
- b) Należy unikać kontaktu ciała z uziemionymi powierzchniami takimi jak rury, promienniki lub chłodziarki.** W przypadku zapewnienia uziemienia ciała, istnieje zwiększone ryzyko porażenia prądem elektrycznym.
- c) Narzędzi elektrycznych nie należy narażać na deszcz lub wilgoć.** Woda, która przedostanie się do narzędzia elektrycznego zwiększy

- sza ryzyko porażenia prądem elektrycznym.
- d) **Nie przeciążać kabla.** Kabla w żadnym przypadku nie należy wykorzystywać do przenoszenia, ciągnięcia lub rozłączania narzędzia elektrycznego. Kabel należy trzymać zdala od źródeł ciepła, oleju, ostrych krawędzi lub ruchomych części. Uszkodzony lub zaplątany przewód zwiększa ryzyko porażenia prądem elektrycznym.”
- e) **Podczas pracy na zewnątrz, należy stosować przedłużacz odpowiedni do pracy na zewnątrz pomieszczeń.** Odpowiedni przedłużacz zmniejsza ryzyko porażenia prądem elektrycznym.
- f) **Podczas pracy w wilgotnym środowisku, należy wykorzystać uziemiony obwód zasilający zabezpieczony przerywaczem.** Stosowanie przerywacza zmniejsza ryzyko porażenia prądem elektrycznym
- 3) BEZPIECZEŃSTWO OSOBISTE**
- a) **Podczas pracy z narzędziami elektrycznymi należy zachować ostrożność, skupić się na wykonywanych czynnościach i zachować rozsądek.** Nie należy pracować, gdy się jest zmęczonym lub pod wpływem narkotyków, alkoholu lub leków. Chwila nie-

uwagi podczas pracy z narzędziami elektrycznymi może doprowadzić do obrażeń.”

- b) **Należy stosować osobisty sprzęt ochronny. Zawsze należy chronić oczy.** Sprzęt ochronny taki jak maski pyłowe, przeciwpoślizgowe obuwie, kask lub nauszники zmniejszą ryzyko doznania obrażeń.
- c) **Należy zapobiegać przypadkowemu uruchomieniu.** Przed podłączeniem do źródła zasilania i / lub akumulatora, podniesieniem lub przeniesieniem narzędzia, upewnić się, że przełącznik znajduje się w pozycji wyłączonej. Przenoszenie narzędzi z palcem na włączniku lub doprowadzenie zasilania do narzędzia, którego przełącznik znajduje się w pozycji zał. może doprowadzić do wypadku.
- d) **Przed załączeniem narzędzia, należy wyjąć klucz regulacyjny.** Jeżeli klucz ten pozostanie przymocowany do obracającej się części urządzenia, może dojść do obrażeń ciała.
- e) **Nie należy się zbyt przychylić. Przez cały czas należy zachować odpowiednią pozycję i równowagę.** Zapewnia to lepszą kontrolę nad narzędziem w nieoczekiwanych sytuacjach.

- f) **Należy się odpowiednio ubierać. Nie należy nosić luźnego ubrania ani biżuterii.** Włosy, ubranie i rękawice należy trzymać z dala od części obracających się. Luźny obiór, biżuteria lub długie włosy mogą zostać uchwycone przez obracające się części.
- g) **Jeżeli urządzenia posiadają możliwość podłączenia do wyciągu pyłu, należy zapewnić, że ten zostanie podłączony i odpowiednio stosowany.** Stosowanie wyciągu pyłu może przyczynić się do ograniczenia zagrożeń z nim związanych.
- h) **Nie pozwól, aby znajomość zdobyta podczas częstego korzystania z urządzenia pozwoliła Ci popaść w samozadowolenie i zignorować zasady bezpieczeństwa.** Nieostrożne działanie może spowodować poważne obrażenia w zaledwie ułamek sekundy.

4) KORZYSTANIE I KONSERWACJA NARZĘDZI ELEKTRYCZNYCH

- a) **Nie należy przeciążać narzędzia elektrycznego. Należy korzystać z urządzenia odpowiedniego do określonych prac.** Właściwe narzędzie sprawi, że praca zostanie wykonana lepiej i bezpieczniej, w tempie,

do którego zostało zaprojektowane.

- b) **Z narzędzia elektrycznego nie należy korzystać, jeżeli przełącznik nie załącza i nie wyłącza go.** Dowolne urządzenie elektryczne, którego nie można kontrolować przy pomocy przełącznika, stanowi zagrożenie i należy je naprawić
- c) **Przed przystąpieniem do regulacji, wymiany akcesoriów lub magazynowaniem narzędzia, należy rozłączyć wtyczkę ze źródła zasilania i / lub akumulator.** Niniejszy środek zapobiegawczy ogranicza ryzyko przypadkowego uruchomienia narzędzia.
- d) **Wyłączone narzędzia należy przechowywać poza zasięgiem dzieci i nie pozwolić, aby osoby, które nie znają się na tego typu urządzeniach lub które nie przeczytały instrukcji zostały dopuszczone do obsługi narzędzia.** Narzędzia elektryczne stanowią zagrożenie w rękach niewykwalifikowanych osób.
- e) **Narzędzia elektryczne należy konserwować. Sprawdzić pod kątem nieodpowiedniego ustawienia lub podłączenia części ruchomych, uszkodzonych elementów lub innego rodzaju przypadków, które mogą**

wpłynąć na pracę narzędzia elektrycznego. W przypadku uszkodzeń, przed przystąpieniem do pracy, narzędzie należy naprawić. Wiele wypadków wynika z nieodpowiedniej konserwacji.

- f) **Narzędzia tnące należy utrzymywać w stanie naostrzonym i czystym.** Odpowiednio konserwowane narzędzia tnące z ostrymi krawędziami są łatwiejsze w obsłudze i istnieje mniejsze prawdopodobieństwo ich zakleszczenia.
- g) **Narzędzia elektrycznych, akcesoria oraz końcówki itp.** należy stosować zgodnie z niniejszymi instrukcjami, uwzględniając warunki robocze i realizowane prace. Wykorzystanie narzędzi do prac innych niż te wskazane może doprowadzić do niebezpiecznych sytuacji
- h) **Uchwyty i powierzchnie chwytające powinny być suche, czyste i wolne od oleju i smaru.** Sliskie uchwyty i powierzchnie chwytające nie pozwalają na bezpieczną obsługę i kontrolę narzędzi w nieoczekiwanych sytuacjach.

5) SERWIS



- a) **Serwisem narzędzia elektrycznego po-**

winna zająć się wykwalif kowana osoba, przy zastosowaniu identycznych części zamiennych. Zapewni to bezpieczeństwo konserwowanego narzędzia.

GLUE PEN INSTRUKCJE I OSTRZEŻENIA DOTYCZĄCE BEZPIECZEŃSTWA

OSTRZEŻENIE: Narzędzie w trakcie użytkowania musi być umieszczone na podstawie.

1. Niniejsze urządzenie może być używane przez dzieci w wieku od lat 8 i osoby o ograniczonych zdolnościach fizycznych, zmysłowych lub umysłowych oraz osoby nie posiadające doświadczenia i wiedzy, jeśli osoby te zostaną poddane nadzorowi lub instruktażowi dotyczącemu używania urządzenia w sposób bezpieczny i będą rozumiały zagrożenia wynikające z użytkowania urządzenia. Urządzenie nie służy do zabawy. Czyszczenie i konserwacja narzędzia nie mogą być wykonywane przez dzieci bez nadzoru osoby dorosłej.
2. Nigdy nie należy wkładać do urządzenia przedmiotów innych niż wkłady klejowe Rapid Ø7mm.
3. Nigdy nie usuwaj wkładu klejowego, który

- został już włożony do urządzenia.
4. To normalne, że w czasie pracy narzędzie staje się gorące. Jest to normalne i nie oznacza żadnego problemu.
 5. Gorące powierzchnie: dysza urządzenia i klej mogą osiągnąć temperaturę ok. 170°C. Nie dotykaj rozgrzanej dyszy ani gorącego kleju. Należy unikać kontaktu ze skórą. W przypadku poparzenia, należy poparzone miejsce natychmiast umieścić w zimnej wodzie. Nigdy nie próbuj usunąć dużej ilości kleju bez pomocy medycznej. 
 6. Niektóre materiały są wrażliwe na ciepło i mogą ulec uszkodzeniu przez kontakt z gorącą dyszą lub nawet z gorącym klejem. Jeśli to możliwe, sprawdź działanie kleju na kawałku niepotrzebnego materiału lub w niewidocznym miejscu naprawianego przedmiotu.
 7. Po zakończeniu korzystania z urządzenia, odłącz je i poczekaj aż ostygnie. Nigdy nie zanurzaj pistoletu do klejenia w wodzie ani innych cieczach, aby przyspieszyć proces chłodzenia. Pozostaw do schłodzenia tylko powietrzem. Pistolet do klejenia należy przechowywać w zamkniętym, suchym i bezpiecznym miejscu (skrzynka narzędziowa). 

dziowa, szuflada, szafka, itp.).

Charakterystyka techniczna (bez stojaka)

| | |
|---------------------|---|
| Wymiary (W x D x S) | 63 x 197 x 29 mm |
| Waga: | 0,18 kg |
| Napięcie robocze: | 220V-240V~, 50Hz |
| Moc: | 80W podczas rozruchu, 15W podczas użytkowania |
| Temperatura: | Samoregulujący |
| Wkłady klejowe: | Rapid Ø 7mm |

Instrukcja obsługi

Podłącz przewód glue pen do odpowiedniego gniazda, świecąca czerwona lampka na urządzeniu oznacza, że zasilanie jest włączone i narzędzie jest lub będzie gorące.

1. Zawsze staraj się trzymać glue pen na wskazanych obszarach uchwytu.
2. Pozostaw narzędzie do nagrzania przez około 1 minuta. Włóż wkład klejowy z tyłu urządzenia.
3. Kiedy glue pen zostanie całkowicie rozgrzany, naciskaj spust powoli, aż stopiony materiał zacznie wypływać z dyszy. Zwolnij spust, aby zatrzymać przepływ kleju.
4. Steruj spustem glue pen'u, aby dostosować ilość i prędkość podawanego kleju.
5. Aby zapobiec zatykaniu się tego glue pen'u, utrzymuj mechanizm podający i komorę topienia kleju w stanie oczyszczonym z pyłu i innych obcych zanieczyszczeń.
6. Upewnij się, że stojak jest umieszczony w bezpiecznej pozycji na stanowisku pracy, z dala od materiałów wrażliwych na ciepło oraz z dala od krawędzi stanowiska pracy, aby uniknąć wypadków. (Figure 2)
7. Nieużywane wkłady klejowe przechowuj w czystym miejscu.
8. Nie wyjmuj wkładów klejowych z tyłu glue pen'u. Wsktek takiego działania może dojść do zniszczenia lub uszkodzenia mecganizmu

podającego. Jeśli chcesz wymienić typ kleju, odetnij wystający koniec wkładu klejowego i przepchnij pozostałą część wkładu nowym wkładem.

9. Nie kładź rozgrzanego glue pen'u na boku, na materiale wrażliwym na ciepło. Trzymaj glue pen na stojaku lub na stole warsztatowym.
10. Jeśli stopiony klej wypłynął z wejścia komory topienia i zakłóca działanie mechanizmu podawania; pozostaw pistolet do ostygnięcia, a następnie delikatnie usuwając przeszkadzający klej.
11. Nie stosuj klejów innych niż zalecane przez Rapid
12. Pozostawienie nieużywanego narzędzia włączonego przez zbyt długi czas może powodować zagrożenia. Niepotrzebne rozgrzewanie pistoletu przez długi czas nieaktywności, bez korzystania z narzędzia, w zależności od długości czasu i rodzaju stosowanego kleju może mieć różne niekorzystne skutki.
13. Po skończonej pracy, odłącz kabel od gniazdka.

W każdym przypadku, nigdy nie należy:

1. Siłą naciskać spustu, dopóki narzędzie nie nagrzej się do swojej temperatury roboczej
2. Mocno naciśnij wkład klejowy, nigdy nie próbuj usuwać go z tyłu.
3. Naprawiać glue pen'a, wszelkie naprawy powinny być wykonywane przez producenta lub inny serwis wyznaczony przez Rapid.
4. Jeżeli przewód zasilający jest uszkodzony, ze względów bezpieczeństwa musi zostać wymieniony przez producenta, jego autoryzowany serwis lub osobę o podobnych kwalifikacjach.



KONSERWACJA

1. Przed przystąpieniem do czynności konserwacyjnych należy rozłączyć urządzenie.
2. Trzymaj urządzenie, a zwłaszcza dyszę, z dala od kurzu i zanieczyszczeń.
3. Narzędzie czyść suchą lub wilgotną szmatką. NIGDY nie stosować rozpuszczalnika.
4. NIE smarować żadnych części.
5. Upewnić się, że narzędzie nie jest uszkodzone.

OSTRZEŻENIE!

NIE należy modyfikować części ani mocować żadnych dodatkowych. Może to doprowadzić do doznania obrażeń.



CECHY

- A** : Dysza
- B** : Uchwyt
- C** : Spust
- D** : Lampka LED (Czerwona)
- E** : Glue Pen
- F** : Stojak
- G** : Tacka na ściekający klej

ŚRODOWISKO

Segregacja Urządzeń elektrycznych nie należy wyrzucać razem z odpadkami z gospodarstwa domowego! Zgodnie z Dyrektywą Europejską 2012/19/CE dotyczącą zużytego sprzętu elektrycznego i elektronicznego.



Gdy urządzenie należy wymienić lub gdy nie nadaje się do dalszego użytku, należy je przekazać do firmy specjalizującej się w segregacji odpadów w celu przeprowadzenia recyklingu.

GWARANCJA

Gwarancja i naprawy w ramach gwarancji

Okres gwarancji: Ten produkt posiada dwuletnią gwarancję od daty zakupu (podstawę stanowi oryginał dowodu zakupu).

“Warunki gwarancji: Wszystkie punkty wymienione w tym dokumencie muszą być w pełni przestrzegane. Naprawy gwarancyjne: Serwis posprzedażowy Rapid jest jedynym autoryzowanym serwisem do wykonywania napraw gwarancyjnych tego narzędzia.

W przypadku roszczenia z tytułu gwarancji:

- 1 Zwróć produkt w oryginalnym opakowaniu do sklepu lub sprzedawcy, który dostarczył ci ten produkt,

2 Do produktu dołącz oryginalny dowód zakupu.

Każde naruszenie jednego z tych punktów uniemożliwiłoby rozpatrzenie roszczenia przez RAPID w ramach gwarancji producenta.

Клеевой пистолет со шнуром: EG PEN

Руководство по эксплуатации
- перевод с оригинала



ОБЩИЕ ПРАВИЛА ТЕХНИКИ БЕЗОПАСНОСТИ ДЛЯ ЭЛЕКТРОИНСТРУМЕНТА

Инструкция по технике безопасности при использовании



ОСТОРОЖНО!!

Прочтите все предупреждения и указания по технике безопасности.



При несоблюдении всех приведенных ниже указаний возможно поражение электрическим током, возгорание или причинение тяжелой травмы.

Сохраните все предупреждения и инструкции для обращения к ним в будущем.

Термин «электроинструмент» в предупреждениях относится к инструменту с питанием

от сети (с проводом) или от аккумуляторной батареи (без провода).

1) ТЕХНИКА БЕЗОПАСНОСТИ НА РАБОЧЕМ МЕСТЕ

- а) Содержите рабочее место в чистоте, обеспечьте хорошее освещение. Беспорядок на верстаке и слабое освещение — частая причина несчастных случаев.**
- б) Запрещается пользование инструментом во взрывопожароопасной атмосфере, например, в присутствии огнеопасных жидкостей, газов или пыли. Электроинструмент искрит, и возможно воспламенение пыли или газа.**
- в) При работе с электроинструментом не должны присутствовать посторонние, дети и зеваки. При отвлечении внимания возможна потеря контроля над электроинструментом.**

2) ТЕХНИКА ЭЛЕКТРОБЕЗОПАСНОСТИ

- а) Штепсельная вилка электроинструмента должна соответствовать розетке электросети. Запрещается внесение изменений в конструкцию вилки. Запрещается использование переходников для электроинструмента с защитным**

- заземлением. аводские штепсельные вилки и соответствующие им сетевые розетки существенно снижают вероятность поражения электрическим током.
- б) **Не касайтесь поверхности заземленных элементов, например, труб, радиаторов, решеток, холодильников.** При заземлении тела возрастает вероятность поражения электрическим током.
- в) **Запрещается использование электроинструмента под дождем или при повышенной влажности.** При попадании воды внутрь электроинструмента возрастает вероятность поражения электрическим током.
- г) **Используйте шнур питания строго по назначению.** Запрещается тянуть за шнур при отключении или переноске электроинструмента. Оберегайте шнур от воздействия высоких температур, масла, острых кромок или движущихся частей. При использовании поврежденного или перекрученного шнура питания возрастает вероятность поражения электрическим током.
- д) **При пользовании электроинструмен-**

том на улице используйте удлинитель для эксплуатации вне помещения.

Использование удлинителя для эксплуатации вне помещения снижает вероятность поражения электрическим током.

- е) Если все же требуется использование электроинструмента в сыром месте, подключитесь к цепи питания с устройством защитного отключения.**

Использование устройств защитного отключения снижает вероятность поражения электрическим током.

3) ЛИЧНАЯ БЕЗОПАСНОСТЬ

- а) При работе с электроинструментом будьте внимательны, следите за своими действиями и выполняйте работу обдуманно.** Не пользуйтесь электроинструментом в состоянии усталости или воздействия наркотиков, алкоголя или лекарственных препаратов. Секундная невнимательность при пользовании электроинструментом может привести к тяжелой травме.

- б) Используйте средства индивидуальной защиты. Защитные очки обязательны.** Такие средства индивидуальной

защиты, как противопылевой респиратор, нескользящая защитная обувь, шлем/каска, средства защиты органов слуха, используемые при соответствующих условиях, снижают вероятность получения травм.

в) Не допускайте случайного запуска.

Убедитесь в отключенном положении выключателя перед подключением к сети питания и/или к аккумуляторной батарее, взятием или переноской инструмента.

Переноска электроинструмента с пальцем на выключателе или запитка инструмента с включенным выключателем — частая причина несчастных случаев.

г) Перед включением электроинструмента удалите используемый для регулировки или затяжки гаечный или торцовый ключ.

Оставленным во вращающейся части электроинструмента гаечным или торцовым ключом возможно причинение травмы.

д) Не переоценивайте свои возможности.

Твердо стойте на ногах и постоянно поддерживайте равновесие. В таком положении вы сможете лучше контролировать инструмент в неожиданных ситуа-

циях.

- е) **Одевайтесь соответственно условиям. Запрещается носить свободную одежду и украшения.** Не приближайте волосы, одежду и перчатки к движущимся частям электроинструмента. Свободная одежда, украшения и длинные волосы могут попасть в движущиеся части электроинструмента.
 - ж) **При наличии пылеотсасывающих и пылесборных приспособлений убедитесь в их надлежащем подключении и использовании.** Применение пылеотсоса может снизить опасности, создаваемые пылью.
 - h) **Не позволяйте опыту, полученному от частого использования инструментов, привести к неосторожности и игнорированию принципов безопасности инструмента.** Неосторожное действие может привести к серьезным травмам в течение доли секунды.
- 4) ЭКСПЛУАТАЦИЯ И ОБСЛУЖИВАНИЕ ЭЛЕКТРОИНСТРУМЕНТА**
- а) **Не перегружайте электроинструмент. Используйте только предназначенный**

для данной работы инструмент. Подходящий электроинструмент обеспечивает более качественное и безопасное выполнение работы с расчетной производительностью.

- б) Не используйте электроинструмент с неисправным выключателем. Инструмент с неисправным выключателем опасен и подлежит ремонту.**
- в) Извлеките вилку из электророзетки и/или аккумуляторную батарею из электроинструмента перед выполнением регулировок, заменой приспособлений или подготовке к хранению. Данная мера предосторожности предотвращает случайное включение инструмента.**
- г) Храните не используемый электроинструмент в недоступном для детей месте; не позволяйте использовать электроинструмент лицам, не умеющим с ним обращаться или не ознакомленным с инструкцией по эксплуатации. Электроинструменты опасны в руках неумелых пользователей.**
- д) Следите за состоянием электроинструмента. Проверяйте центровку и**

надежность крепления движущихся частей, отсутствие поломок и любых других отклонений от нормы, которые могут нарушать работу инструмента. Поврежденный инструмент необходимо отремонтировать перед продолжением использования. Небрежное отношение к электроинструменту — причина многих несчастных случаев.

- е) Содержите режущий инструмент в заточенном и чистом состоянии.** Обеспеченный надлежащим обращением режущий инструмент с острыми кромками реже заклинивается и лучше контролируется.
- ж) Используйте электроинструмент, принадлежности, биты и т.д. в соответствии с данной инструкцией с учетом условий и характера выполняемой работы.** Использование электроинструмента не по назначению может привести к опасным последствиям.
- h) Держите рукоятки и поверхности захвата сухими, чистыми и не допускайте попадания масла и смазки.** Скользкие рукоятки и хватные поверхности не по-

зволяют безопасно обращаться с инструментом и контролировать его в непредвиденных ситуациях.

5) ОБСЛУЖИВАНИЕ

- а) **Доверяйте обслуживание электроинструмента только квалифицированному специалисту, использующему только фирменные запасные части.** Это обеспечит сохранение безопасности электроинструмента.

ПРЕДУПРЕЖДЕНИЯ ПО БЕЗОПАСНОСТИ И ИНСТРУКЦИИ КЛЕЕВОГО ПИСТОЛЕТА

ПРЕДУПРЕЖДЕНИЕ: этот инструмент следует устанавливать обратно на стойку, когда он не используется.

1. Данный прибор может быть использован детьми в возрасте от 8 лет и старше и лицами с ограниченными физическими, сенсорными и умственными способностями или лицами с отсутствием опыта и знаний, только в том случае если они находятся под присмотром или получили инструкции относительно безопасного использования прибора и осознают все опасности

связанные с используем прибором. Дети не должны играть с прибором. Детям нельзя чистить и обслуживать прибор без надзора.

2. Никогда не вставляйте в прибор другие предметы, кроме Ø7mm клеевых палочек Rapid.
3. Никогда не вынимайте клеевую палочку, которая уже была установлена.
4. Достаточно сильное нагревание инструмента во время работы не является отклонением. Это нормально и не указывает на проблему.»
5. Горячие поверхности: сопло прибора и клей могут достигать температуры ок. 170°C.. Не дотрагивайтесь до нагретого сопла или горячего клея. Избегайте любого контакта с кожей. При ожоге, немедленно промойте обожженное место холодной водой. Никогда не пытайтесь удалить большое количество клея без медицинской помощи.
6. Некоторые материалы термочувствительны и могут быть повреждены горячей насадкой или горячим клеем. Если это возможно, проверьте проверьте взаимо-



действие материала с клеем на небольшом участке или скрытой части ремонтируемого объекта.

7. Когда вы закончили использовать прибор, отключите его и подождите, пока он не остынет. Никогда не погружайте пистолет в воду или другие жидкости, чтобы ускорить процесс охлаждения. Клеевой пистолет должен остывать на воздухе. Клеевой пистолет следует хранить в закрытом сухом и безопасном месте (ящик для инструментов, тумбочка, шкаф и т.д.).



Технические характеристики (подставка не входит в комплект)

| | |
|-----------------------|---|
| Размеры (Ш x В x Д) | 63 x 197 x 29 mm |
| Вес: | 0.18 кг |
| Рабочее напряжение: | 220-240В~, 50Гц |
| Номинальная мощность: | 80 Ватт в начале, 15 Ватт при использовании |
| Температура: | Саморегулируемый |
| Палочки клея: | Rapid Ø 7mm |

Инструкция по применению

Вставьте кабель клеевого пистолета в подходящую розетку, красный индикатор на инструменте означает, что питание включено, клеевой пистолет нагревается или горячий.

1. Всегда старайтесь держать клеевой пистолет в указанных областях захвата.
2. Позвольте инструменту разогреться в течение примерно 1

- минут. Вставьте клеевую палочку в заднюю часть инструмента.
3. Когда клеевой пистолет полностью нагреется, медленно нажимайте на курок, пока расплавленный материал не начнет вытекать из сопла. Отпустите курок, чтобы остановить поток клея.
 4. С помощью курка клеевого пистолета отрегулируйте выход и скорость расплавленного клея.
 5. Чтобы предотвратить засорение клеевого пистолета, избегайте попадания грязи и других посторонних частиц в механизм подачи и камеру расплава.
 6. Чтобы избежать инцидентов убедитесь, что подставка находится в безопасном месте на рабочей площадке, не находится близко к чувствительным к температуре материалам или к краю рабочей зоны. (Figure 2)
 7. Храните неиспользуемые палочки клея в чистом месте.
 8. Не выдергивайте клеевой стержень с обратной стороны клеевого пистолета. Механизм подачи может быть поврежден. Если вам нужно изменить тип клея, отрежьте выступающий конец и пропустите остаток клея с помощью нового стержня.
 9. Не кладите нагретый клеевой пистолет на бок или на какие-либо термочувствительные материалы, ставьте клеевой пистолет на специально предназначенную подставку или на верстак.
 10. Если расплавленный клей вытек из камеры плавления и попал в механизм подачи, дайте пистолету остыть и аккуратно удалите клей.
 11. Не используйте клеевые палочки, не рекомендованные Rapid.
 12. Не оставляйте инструмент включенным слишком долго без использования, это может привести к риску. Излишний перегрев в течение длительного периода без использования, в зависимости от продолжительности и типа клея, может иметь негативные последствия.
 13. По окончании работы отсоедините шнур от розетки.

В любом случае, никогда:

1. С силой не нажимайте на триггер до нагрева инструмента до рабочей температуры
2. Сильно не нажимайте на клеевую палочку, никогда не пытайтесь удалить ее из задней части.
3. Отремонтируйте клеевой пистолет, любые ремонтные работы клеевого пистолета должны выполняться производителем или другим персоналом, назначенным производителем.
4. Если шнур питания поврежден, во избежание риска его следует заменить у производителя, в его сервисной службе или обратиться к лицу, наделенному аналогичными полномочиями.



ОБСЛУЖИВАНИЕ

1. Перед выполнением обслуживания отсоедините шнур питания от сети.
2. Держите инструмент, особенно сопло чистым, избегайте попадание пыли и грязи.
3. Для очистки используйте сухую или влажную ткань. Использование растворителей ЗАПРЕЩАЕТСЯ.
4. Смазывание любых деталей НЕ ДОПУСКАЕТСЯ.
5. Убедитесь в полной исправности инструмента.

ОСТОРОЖНО!

ЗАПРЕЩАЕТСЯ изменять конструкцию деталей данного инструмента и присоединять к нему приспособления. Это может привести к тяжелой травме.



ХАРАКТЕРИСТИКИ

- A** : Сопло
- B** : Зона захвата
- C** : Курок
- D** : Светодиод (красный)
- E** : Клеевой пистолет
- F** : Подставка
- G** : Капельный лоток

ОХРАНА ОКРУЖАЮЩЕЙ СРЕДЫ

Сортировка отходов. Запрещается выбрасывать электроинструмент в бытовые отходы! Удалять в отходы согласно директиве Европейского Совета 2012/19/СЕ об утилизации электрического и электронного оборудования.



Заменяемый или пришедший в негодность инструмент подлежит сдаче в специализированный центр для переработки.

Гарантия и послегарантийный ремонт

Гарантия и послегарантийный ремонт

Гарантийный срок: Этот продукт имеет гарантию на 2 год от даты покупки (чек в качестве доказательства).

Гарантийные условия: Все пункты, упомянутые в настоящем документе, должны были полностью соблюдены.

Гарантийный ремонт: Послепродажный сервис Репид является единственной рекомендованной службой для проведения гарантийного ремонта на этом инструменте.

В случае рекламации в течение гарантийного срока:

- 1 возвратите продукт в оригинальной упаковке в магазин или торговую точку, где вы закупили этот продукт,
- 2 предоставьте чек с датой вместе в возвращенным продуктом.

Любое нарушение одного из этих пунктов будет препятствовать рассмотрению RAPID в соответствии с гарантией производителя.

Elektriline kuumsulamliimi aplikaator: EG PEN

Kasutusjuhend - Originaali tõlge

EE

ELEKTRILISTE TÖÖRIISTADE ÜLDISED OHUTUSJUHISED

Ohutusjuhised

HOIATUS!

Lugege läbi kõik hoiatused ja juhised.

Kõikide allpool toodud juhiste eiramise tagajärjeks võivad olla elektrilöök, tulekahju ja/või rasked vigastused.

Hoidke kõik hoiatused ja juhised edasiseks kasutamiseks alles.

Termin “elektriline tööriist” viitab hoiatustes elektritoitega (toitejuhtmega) tööriistale või aku-
toitega (toitejuhtmeta) tööriistale.

1) OHUTUSNÕUDED TÖÖPIIRKONNAS

- Hoidke tööpiirkond puhas ja korras.** Segadus ja valgustamata tööpiirkonnad võivad põhjustada õnnetusi.
- Ärge kasutage seadet plahvatusohtlikus keskkonnas, kus leidub tuleohtlikke vedelikke, gaase või tolmu.** Elektrilised tööriistad tekitavad sädemeid, mis võivad tolmu või aurud süüdata.



- c) **Hoidke elektrilise tööriista kasutamisel juuresolijad, lapsed ja kõrvalised isikud töökohast eemal.** Tähelepanu kõrvalejuhtimisel võib seade teie kontrolli alt väljuda.

2) ELEKTRIOHUTUS

- a) **Elektrilise tööriista pistik peab pistikupesasa sobima. Ärge tehke pistikul mingeid muudatusi.** Ärge kasutage maandatud elektriliste tööriistade puhul adapterpistikuid. Muutmata pistikud ja sobivad pistikupesad vähendavad elektrilöögi ohtu.
- b) **Vältige kehakontakti maandatud pindadega, nt torude, radiaatorite, pliitide ja külmikutega.** Kui teie keha on maandatud, on elektrilöögi oht suurem.
- c) **Hoidke seadet vihma ja niiskuse eest.** Kui elektrilisse tööriista on sattunud vett, on elektrilöögi oht suurem.
- d) **Ärge kasutage toitejuhet selleks mitte ettenähtud otstarbel.** Ärge kasutage toitejuhet elektrilise tööriista kandmiseks, ülesriputamiseks või pistiku pistikupesast eemaldamiseks. Hoidke toitejuhet kuumuse, õli, teravate servade ja liikuvate osade eest. Kahjustatud või keerduläinud toitejuhtmed suurendavad elektrilöögi ohtu.

- e) **Kui kasutate elektrilist tööriista välis-tingimustes, kasutage ainult selliseid pikendusjuhtmeid, mis sobivad välistingimustes kasutamiseks.** Välistingimustes kasutamiseks sobiva pikendusjuhtme kasutamine vähendab elektrilöögi ohtu.
- f) **Kui elektrilise tööriista kasutamine on niiskeks keskkonnas vältimatu, kasutage maaühenduse vooluringi katkestiga kaitsitud toidet.** Maaühenduse vooluringi katkesti kasutamine vähendab elektrilöögi ohtu.

3) ISIKUOHUTUS

- a) **Olge tähelepanelik, pöörake tähelepanu oma tegevusele ning toimige elektrilise tööriista kasutamisel mõistlikult.** Ärge kasutage seadet, kui olete väsinud või uimastite, alkoholi või ravimite mõju all. Hetkeline tähelepanematus elektrilise tööriista kasutamisel võib põhjustada tõsiseid vigastusi.
- b) **Kandke isikukaitsevahendeid.** Kandke alati kaitseprille. Isikukaitsevahendite, nt tolmu- maski, libisemiskindlate kaitsejalatsite, kaitsekiivri või kuulmiskaitsevahendite, kandmine sobivates tingimustes vähendab vigastuste ohtu.
- c) **Vältige seadme tahtmatut käivitamist.**

Veenduge, et toitelüliti on väljas enne toiteal-
lika ja/või akuplokiga ühendamist, tööriista
kätte võtmist või kandmist. Kui hoiate elektri-
lise tööriista kandmisel sõrme lülilil või ühen-
date toitevõrku sisselülitatud seadme, võivad
tagajärjeks olla õnnetused.

- d) **Enne elektrilise tööriista sisselülitamist eemaldage selle küljest mis tahes reguleerimisja mutrivõtmed.** Elektrilise tööriista pöörleva osa küljes olev reguleerimis- või mutrivõti võib põhjustada vigastusi.
- e) **Ärge küünitage end liiga kaugele. Leidke jalgadele kindel toetuspunkt ja hoidke kogu aeg tasakaalu.** Nii saate elektrilist tööriista ootamatutes olukordades paremini kontrollida.
- f) **Kandke sobivat rõivastust. Ärge kandke laiu riideid või ehteid. Hoidke juuksed, rõivad ja kindad seadme liikuvatest osadest eemal.** Liiga laiad riided, ehted või pikad juuksed võivad sattuda seadme liikuvate osade vahele.
- g) **Kui seadmetele on võimalik paigaldada tolmueemaldusja tolmu kogumisseadmeid, veenduge, et need oleksid ühendatud ja et neid kasutatakse õigesti.**

Tolmukogumisseadme kasutamine vähendab tolmuiga seotud ohte.

- h) **Ärge laske tööriistade sagedasest kasutamisel saadud kogemustel lubada teil muutuda hooletuks ja eirata tööriistade ohutuse põhimõtteid.** Hooletu tegevus võib sekundi murdosa jooksul põhjustada raskeid vigastusi.

4) ELEKTRILISTE TÖÖRIISTADE KASUTAMINE JA HOOLDUS

- a) **Ärge koormake seadet üle. Kasutage töö tegemiseks selleks ettenähtud elektrilist tööriista.** Sobiva elektrilise tööriistaga töötate paremini ja turvalisemalt ettenähtud võimsusvahemikus.
- b) **Ärge kasutage elektrilist tööriista, kui selle lüliti on rikkis.** Mis tahes elektriline tööriist, mida ei ole enam võimalik sisse ja välja lülitada, on ohtlik ning seda tuleb remontida.
- c) **Eemaldage pistik toiteallikast ja/või akuplokk elektrilisest tööriistast enne mis tahes reguleerimist, tarvikute vahetamist või elektriliste tööriistade hoiustamist.** Sellised ettevaatusabinõud vähendavad juhusliku käivitumise ohtu.
- d) **Hoidke mittekasutatavad elektrilised töö-**

riistad lastele kättesaamatus kohas ning ärge lubage elektrilist tööriista kasutada inimestel, kes seda ei tunne või kes pole käesolevat kasutusjuhendit lugenud.

Kogenematute kasutajate käes on elektrilised tööriistad ohtlikud.

- e) **Hooldage elektrilisi tööriistu. Kontrollige, kas seadme liikuvad osad funktsioneerivad korralikult ja ei kiilu kinni ning et mõned osad ei ole katki või sel määral kahjustatud, et võiksid piirata seadme funktsioneerimist.** Laske kahjustatud osad enne elektrilise tööriista kasutamist parandada. Paljude õnnetuste põhjuseks on halvasti hooldatud elektrilised tööriistad.
- f) **Hoidke löiketarvikud teravad ja puhtad.** Hoolikalt hoitud, teravate lõikeservadega löiketarvikud kiiluvad harvemini kinni ja neid on lihtsam juhtida.
- g) **Kasutage elektrilisi tööriistu, lisatarvikuid ja -seadmeid jne vastavalt käesolevatele juhistele, võttes arvesse töötingimusi ja teostatavat tööd.** Elektriliste tööriistade kasutamine mitte ettenähtud otstarbel võib põhjustada ohtlikke olukordi.
- h) **Hoidke käepidemed ja haardepinnad**

kuivad, puhtad ning õli- ja rasvavabad.

Libedad käepidemed ja haardepinnad ei võimalda tööriista ohutut käsitlemist ja juhtimist ootamatutes olukordades.

5) TEENINDUS

- a) **Laske seadet parandada ainult kvalifitseeritud spetsialistidel ja ainult originaalvaruosadega.** See tagab elektrilise tööriista ohutuse.

LIIMIPÜSTOLI OHUTUSHOIATUSED JA JUHISED

HOIATUS: See tööriist tuleb asetada oma alusele kui seda ei kasutata.

1. Seda seadet võivad kasutada 8-aastased ja vanemad lapsed ning isikud, kellel on füüsilise, meeleeelundi ja vaimse võimekuse vähenemine või kogemuste ja teadmiste puudumine, ainult sellisel juhul kui neile on tagatud järelevalve või on antud juhised seadme ohutu kasutamise kohta ja nad saavad aru kõikidest seadme kasutamisega kaasnevatest ohtudest. Lapsed ei tohi seadmega mängida. Lapsed ei tohi teostada seadme puhastamist ja hooldust ilma järelevalveta.
2. Seadmesse võib sisestada ainult Ø 7 mm

Rapidi liimipulgad.

- Ärge eemaldage liimipulka, mis on juba seadmesse sisestatud.
- Seadme soojenemine kasutamisel on tavapärane. See ei tähenda, et seadme kasutamisel esineb probleeme.
- Kuumad pinnad: seadme otsaku ja liimi temperatuur võib tõusta kuni ligikaudu 170 °C-ni. ärge puudutage kuuma otsakut või liimi. Vältige nahaga kokkupuutumist. Põletuste korral asetage põletatud koht kohe külma vette. ärge püüdke suurt liimikogust meditsiinilise abita eemaldada.
- Mõned materjalid on soojatundlikud ning kuum otsak või isegi kuum liim võivad neid kahjustada. Võimalusel katsetage seadet jääkmaterjali tükil või parandatava eseme varjatud osal.
- Pärast seadme kasutamist eemaldage see toitevõrgust ning laske sel jahtuda. ärge asetage liimipüstolit vette või muudesse vedelikesse jahtumisprotsessi kiirendamiseks. Laske sel õhu käes jahtuda. Liimipüstolit tuleb hoida suletud, kuivas ja ohutus kohas (tööriistakastis, sahtlis, kapis jne).



Tehnilised omadused (alus ei kuulu komplekti)

| | |
|---------------------|-------------------------------------|
| Mõõtmed (K x P x L) | 63 x 197 x 29 mm |
| Mass: | 0,18 kg |
| Tööpinge: | 220V-240V~, 50Hz |
| Nominaalvõimsus: | 80W käivitamisel, 15W tööprotsessis |
| Temperatuur: | isereguleeritav |
| Liimipulgad: | Rapid Ø 7mm |

Kasutusjuhised

Ühendage liimipüstoli kaabel sobivasse pistikupessa, tööriista punane tuli tähendab, et toide on sisse lülitatud ja see kuumeneb või on kuum.

1. Proovige alati hoida liimipüstolit näidatud haardealadel.
2. Laske seadmel ligikaudu 1 minut soojeneda. Sisestage liimipulk seadme tagaossa.
3. Kui liimipüstol on täielikult kuumenenud, pigistage päästikut aeglaselt, kuni sulanud materjal hakkab otsikust voolama. Liimi voolu peatamiseks vabastage päästik.
4. Sulatatud liimi väljundi ja kiiruse reguleerimiseks töötage liimipüstoli päästikuga.
5. Liimipüstoli ummistumise vältimiseks vältige mustuse ja muude võõraste osakeste sattumist mehhanismi ja sulakambrisse.
6. Juhtumite vältimiseks veenduge, et alus on asetatud töösooni turvalisse kohta, mitte temperatuuritundlike materjalide ega tööala serva lähedusse. (Figure 2)
7. Hoidke kasutamata liimipulgad puhtas keskkonnas.
8. Ärge tõmmake välja liimipulka liimipliatsi tagaküljest. See võib kahjustada söötmismehhanismi. Kui teil on vaja muuta liimi tüüpi, lõigake ära väljaulatuv osa ja söödke ülejäänud osa uue liimipulga abil.
9. Ärge asetage kuumu liimipüstolit selle küljele ega kuumatundlikule materjalile, asetage liimipüstol spetsiaalselt selleks ette nähtud alusele või tööpingile.
10. Kui sulaliim on sulamiskambri sissepääsuavast väljunud ja segab toitemehhanismi, laske püstolil jahtuda ning eemaldage takistav liim ettevaatlikult.

11. Kasutage ainult Rapidi soovitatud liime.
12. Kui seade on liiga kaua toitevõrguga ühendatud ja seda ei kasutata, võib see olla ohtlik. ülesoojendamisel pika mittekasutusperioodi vältel võivad sõltuvalt perioodi pikkusest ja kasutatava liimi tüübist olla kahjulikud mõjud.
13. Pärast töö lõpetamist ühendage juhe pistikupesast lahti.

Kunagi ei tohi toimida järgmiselt:

1. Vajutada päästikut jõuliselt enne kui seade on soojenenud töötemperatuurini,
2. Lükata liimipulka jõuliselt, ärge püüdke seda tagaosast eemaldada.
3. Parandage liimipüstol, kõik liimipüstoli parandustööd peab tegema tootja või tootja poolt määratud muu personal.
4. Kui toitejuhe on vigastatud, peab tootja, tema esindaja või vastava kvalifikatsiooniga isik selle ohu vältimiseks asendama.



HOOLDUS

1. Enne mis tahes hooldustööde teostamist eemaldage seade toitevõrgust.
2. Hoidke tööriist, eriti otsik puhtana, vältige tolmu ja mustust.
3. Puhastage tööriista kuiva või niiske riidega. ÄRGE kasutage mis tahes lahustit.
4. ÄRGE õlitage või määrige mis tahes osasid.
5. Veenduge, et tööriist ei ole kahjustatud.

HOIATUS!

ÄRGE muutke kõnealuse tööriista osasid või ühendage selle külge spetsiaalseid seadmeid. See võib põhjustada vigastusi.



OMADUSED

- A** : Otsik
- B** : Haardeala
- C** : Päästik
- D** : LED (punane)
- E** : Liimipüstol
- F** : Alus

KESKKOND

Eraldi vastuvõtupunktid. Ärge visake elektrilisi tööriistu olmejäätmete hulka! Vastavus Euroopa direktiivile 2012/19/EÜ elektrija elektroonikaseadmete jäätmete kohta Kui tööriista peab välja vahetama või seda ei saa enam kasutada, peab selle viima eraldi kogumiskeskusesse ringlussevõtuks.



GARANTII

Garantii ja parandustööd garantiiperioodi vältel

Garantiiperiood: Nimetatud toote garantii kehtib 2 aastat alates ostukuupäevast (hoidke tõekk alles).

Garantiitingimused: Kõiki käesolevas dokumendis toodud punkte tuleb täielikult järgida.

Garantiiparandus: Rapid müügijärgne teenindus on ainus heakskiidetud teenindus kõnealuse seadme garantiiparanduste teostamiseks.

Garantiinõude puhul toimige järgmiselt:

- 1 Tagastage seade originaalpakendis poodi, kust seadme ostsite.
- 2 Tagastud seadmega peab olema kaasas ka tõekk, millel on kirjas ostukuupäev.

Nimetatud punktide mis tahes rikkumine ennetab RAPIDil garantiinõude kaalumist tootja garantii alusel.

Elektrinis lydomųjų klijų įtaisas: EG PEN

Naudojimosi instrukcijos
- originalaus teksto vertimas

LT

BENDRIEJI SAUGOS ĮSPĖJIMAI NAUDOJANTIS ELEKTRINIAIS ĮRANKIAIS

Saugos instrukcijos

ĮSPĖJIMAS!!

Atidžiai perskaitykite visus įspėjimus ir instrukcijas. Nesilaikydami nurodymų, galite būti nutrenkti elektros šoko, gali kilti gaisras ir (arba) galite sunkiai susižaloti.

Saugokite šiuos įspėjimus ir instrukcijas ateičiai.

Įspėjimuose vartojamas terminas „elektrinis įrankis“ apibūdina iš elektros tinklo maitinamus įrankius (su maitinimo laidu) arba akumuliatorinius įrankius (be maitinimo laido).

1) SAUGUMAS DARBO VIETOJE

- Darbo vieta turi būti tvarkinga ir gerai apšviesta.** Netvarkinga ir prastai apšviesta darbo vieta gali tapti nelaimingų atsitikimų priežastimi.
- Elektrinių įrankių nenaudokite sprogiuose aplinkose, pavyzdžiui, greta degių skys-**



- čių, dujų ar dulkių. Elektriniai įrankiai sukelia žiežirbas, kurios gali uždegti dulkes ar garus.
- c) **Dirbdami elektriniu įrankiu neleiskite greta stovėti pašaliniams asmenims, vaikams ar lankytojams.** Nukreipę dėmesį kitur, galite nebesuvaldyti įrankio.

2) ELEKTRINĖ SAUGA

- a) **Elektrinio įrankio kištukas turi tiktį lizdui.** Niekada nebandykite kištuko kokiu nors būdu keisti. Su įžemintais elektriniais įrankiais nenaudokite jokių kištuko adapterių. Elektros lizdui tinkantys nepakeisti kištukai sumažina elektros šoko riziką.
- b) **Venkite liestis prie įžemintų paviršių, pavyzdžiui, vamzdžių, radiatorių, viryklių ir šaldytuvų.** Elektros šoko rizika padidėja, kai jūsų kūnas yra įžemintas.
- c) **Nelaikykite elektrinio įrankio lietuje ar drėgmėje.** Į elektros įrankį patekęs vanduo padidina elektros šoko riziką.
- d) **Nenaudokite maitinimo laido ne pagal paskirtį. Nenaudokite laido įrankio nešimui ar išjungimui iš elektros lizdo.** Laidą laikykite toliau nuo karščio, alyvų, aštrių kampų ir judančių dalių. Pažeistas ar susipainiojęs laidas padidina elektros šoko riziką.

- e) **Naudodami elektrinį įrankį lauke, naudokite tam tinkantį ilginimo kabelį.** Tinkančio darbui lauke kabelio naudojimas sumažina elektros šoko riziką.
- f) **Jei išvengti darbo drėgnoje aplinkoje neįmanoma, naudokite žeminimo grandinės pertraukiklį.** Žeminimo grandinės pertraukiklio naudojimas sumažina elektros šoko riziką.

3) ASMENINĖ SAUGA

- a) **Naudodami įrankį būkite budrūs, stebėkite ką darote ir naudokitės sveiku protu.** Elektrinio įrankio nenaudokite, jei esate pavargę, paveikti narkotikų, alkoholio ar vaistų. Neatidumas dirbant elektriniu įrankiu gali baigti rimtu sužalojimu.
- b) **Naudokite asmeninės apsaugos priemones. Visada užsidėkite akių apsaugą.** Susižalojimo riziką sumažina apsauginių priemonių, pavyzdžiui, kaukių nuo dulkių, neslidžių batų, šalmų ar ausų apsaugų, naudojimas.
- c) **Saugokitės nuo atsitiktinio prietaiso įjungimo. Įsitikinkite, kad prieš jungiant prietaisą į elektros lizdą ar įdedant akumuliatorių, jis yra išjungtas.** Jei nešdami prietaisą pirštą laikysite ant jungiklio arba įjungsite prietaisą, kai jungiklis yra įjungtas, gali įvykti

- nelaimingas atsitikimas.
- d) **Prieš įjungdami įrankį pašalinkite reguliuojančius raktus ar veržliarakčius.** Prie besisukančios dalies likęs veržliaraktis ar raktas gali būti susižalojimo priežastimi.
 - e) **Nepervertinkite savo galimybių. Visada tvirtai atsistokite ir laikykite pusiausvyrą.** Taip geriau sukontroliuosite prietaisą netikėtose situacijose.
 - f) **Tinkamai apsirenkite. Nedėvėkite laisvų drabužių ar papuošalų. Plaukus, drabužius ir pirštines saugokite nuo judančių dalių.** Palaidi rūbai, papuošalai ar ilgi plauki gali būti įtraukti į judančias dalis.
 - g) **Jei yra numatyta galimybė prijungti dulkių nusiurbimo ir surinkimo įrenginius, visada įsitikinkite, ar jie yra prijungti ir ar teisingai naudojami.** Dulkių surinkimo įrenginių naudojimas sumažina su dulkėmis susijusių pavojų riziką.
 - h) **Net jei dažnai naudojotės įrankiais ir jaučiatės užtikrintai, neatsipalaiduokite ir neužmirškite saugaus įrankio naudojimo principų.** Neatsakingas veiksmas vos per sekundės dalį gali sukelti rimtų sužalojimų.
- 4) ELEKTRINIO ĮRANKIO NAUDOJIMAS IR**

PRIEŽIŪRA

- a) **Neperkraukite prietaiso. Naudokite konkrečiam darbui tinkamą įrankį.** Tinkamu įrankiu darbą atliksite geriau ir saugiau.
- b) **Elektrinio įrankio nenaudokite, jei negalite jo jungikliu įjungti ir išjungti.** Bet koks elektrinis įrankis, kurio negalima reguliuoti jungikliu, yra pavojingas ir jį reikia remontuoti.
- c) **Prieš reguliuodami prietaisą, keisdami priedus ar prieš padėdami įrankį laikymui, įsitikinkite, ar prietaisas yra išjungtas.** Tokios saugumo priemonės sumažina netyčinio įrenginio įsijungimo riziką.
- d) **Nenaudojamą prietaisą laikykite vaikams ir nemokantiems juo naudotis asmenims neprieinamoje vietoje.** Elektrinis įrankis tampa pavojingu juo naudotis nemokančiųjų rankose.
- e) **Elektrinio įrankio priežiūra. Patikrinkite judančias jo dalis dėl pažeidimų ar kitų gedimų, kurie gali turėti įtakos įrankio veikimui. Jei įrankis pažeistas, prieš vėl jį naudodami, suremontuokite.** Daugybė nelaimingų atsitikimų nutinka dėl netinkamai prižiūrimų elektrinių įrankių.
- f) **Pjovimo įrankiai turi būti aštrūs ir švarūs.**

Tinkamai prižiūrimus aštrias pjovimo briaunas turinčius įrankius yra sunkiau pažeisti ir lengviau valdyti.

- g) **Elektrinį įrankį, priedus, grąžtus ir t. t. naudokite taip, kaip nurodyta šioje instrukcijoje, atsižvelgdami į darbo sąlygas ir atliekamą darbą.** Įrankio naudojimas ne pagal paskirtį gali būti pavojingų situacijų susidarymo priežastimi.
- h) **Rankenas ir suėmimo paviršius laikykite sausai ir švariai, pasistenkite, kad ant jų nepakliūtų alyvos ir tepalų.** Jei prietaiso rankenos ir suėmimo paviršiai bus slidūs, negalėsite juo saugiai naudotis ir suvaldyti netikėtose situacijose.

5) PRIEŽIŪRA

- a) **Įrankio priežiūrą gali atlikti tik kvalifikuotas specialistas, naudojantis originalias atsargines dalis.** Taip užtikrinamas įrankio saugumas.

KLIJŲ PIEŠTUKO SAUGOS ĮSPĖJIMAI IR INSTRUKCIJOS

ĮSPĖJIMAS: nenaudojamą įrankį būtina statyti ant jo stovo.

1. Šį įrenginį galima naudoti vaikams nuo 8

metų amžiaus ir fizinę, jutiminę arba protinę negalią turintiems žmonėms arba žmonėms, neturintiems žinių ir patirties, jei užtikrinama jų priežiūra arba jiems nurodoma, kaip saugiai naudotis įrenginiu ir jie supažindinami su gresiančiais pavojais. Vaikams negalima žaisti su įrenginiu. Vaikams be priežiūros negalima atlikti įrenginio priežiūros darbų arba jį valyti.

2. Niekada neikiškite į įrenginį jokių objektų, išskyrus Ø7 mm skersmens „Rapid“ klijų lazdeles.
3. Niekada neištraukite jau įkištos klijų lazdelės.
4. Naudojamas įrankis paprastai šiek tik įkaista. Tai normalu ir nelaikoma gedimu.
5. Karšti paviršiai: įrenginio purkštuko ir klijų temperatūra gali pakilti maždaug iki 170 °C. Nelieskite įkaitusio purkštuko arba karštų klijų. Venkite kontakto su oda. Jei nusideginote, nedelsdami pamerkite nudegusią vietą į šaltą vandenį. Nebandykite nuimti didelio klijų kiekio be medikų pagalbos.
6. Kai kurios medžiagos neatsparios karščiui ir jas gali pažeisti karštas purkštukas arba net karšti klijai. Jei galite, patikrinkite ant medžiagos likučio arba nematomoje klijuojamo objekto vietoje.



7. Baigę naudoti įrenginį, atjunkite jį ir palaukite, kol atvės. Niekada nemerkite klijų pistoleto į vandenį ar kitus skysčius, kad greičiau atvėstų. Palikite atvėsti ore. Klijų pistoletą laikykite uždaroje, sausoje ir saugioje vietoje (įrankių dėžėje, stalčiuje, spintoje ir t. t.). 

Techninės charakteristikos (stativis izlėgts)

| | |
|----------------------|-----------------------------------|
| Matmenys (A x G x P) | 63 x 197 x 29 mm |
| Svoris: | 0,18 kg |
| Darbinė įtampa: | 220V-240V~, 50Hz |
| Vardinė galia: | Įjungus – 80 W, Naudojant – 15 W. |
| Temperatūra: | reguliuojama automatiškai |
| Klijų lazdelės: | „Rapid“ Ø 7 mm |

Naudojimo instrukcijos

Prijunkite klijų pieštuką prie tinkamo elektros lizdo; jei ant įrankio įsižiebia raudona lemputė, tai reiškia, kad įrankis yra įjungtas ir karštas (arba įkais).

1. Visada stenkitės laikyti klijų pieštuką už nurodytų suėmimo vietų.
2. Palikite įrankį maždaug 1 minute kaisti. Įrankio gale įstatykite klijų lazdelę.
3. Klijų pieštukui visiškai įkaitus lėtai spauskite gaiduką, kol iš antgalio ims tekėti karšta medžiaga. Atleidus gaiduką klijai nustos tekėti.
4. Karštų klijų tekėjimo greitį ir kiekį reguliuoti galite spausdami klijų pieštuko gaiduką.
5. Kad klijų pieštukas neužsikimštų, pasistenkite, jog į padavimo mechanizmą ir lydimo kamerą nepakliūtų purvo ir kitų teršalų.
6. Norėdami apsisaugoti nuo incidentų, įsitikinkite, kad stovas yra saugiai pastatytas darbo vietoje, toliau nuo jos krašto, ir šalia nėra temperatūrai jautrių medžiagų. (Figure 2)
7. Nenaudojamas klijų lazdeles laikykite švariai

8. Netraukite klijų lazdelės iš klijų pieštuko galo. Taip galima sugadinti arba pažeisti padavimo mechanizmą. Jei reikia pakeisti klijų tipą, tiesiog nupjaukite išsikišusią lazdelės dalį, o likusius klįjus išspauskite nauja klijų lazdele.
9. Įkaitusio klijų pieštuko nepaguldyskite ant šono ant karščiui jautrios medžiagos. Įstatykite jį į tam skirtą stovą arba pastatykite ant darbas-talio.
10. Jeigu išsilydę klijai teka per lydymo kameros angą ir trukdo tiekimo mechanizmui, palikite pistoletą atvėsti ir atsargiai pašalinkite truk-dančius klįjus.
11. Naudokite tik „Rapid“ rekomenduojamus klįjus.
12. Palikti įrankį per ilgai įjungtą ir nenaudojamą – pavojinga. Bereika-lingas ilgalaikis perkaitinimas nenaudojant, atsizvelgiant į laiko tarpą ir naudojamų klijų tipą, gali veikti nepalankiai.
13. Užbaigę darbus ištraukite kištuką iš elektros lizdo.

Bet koku atveju niekada:

1. Stipriai nespauskite gaiduko, kol įrankis neįkaitęs iki darbinės temperatūros.
2. Stipriai nespauskite klijų lazdelės, nebandykite jos P63 ištraukti per galą.
3. Klijų pieštuką suremontuokite. Bet kokius remonto darbus turi atlikti gamintojas arba „Rapid“ paskirtas darbuotojas.
4. Jei pažeidžiamas maitinimo laidas, jį leidžiama keisti tik gamintojui, gamintojo klientų aptarnavimo atstovui arba panašios kvalifikacijos asmenims – kitaip gali kilti pavojus.



PRIEŽIŪRA

1. Prieš atlikdami priežiūros darbus prietaisą iš maitinimo tinklo išjunkite.
2. Saugokite įrankį, ypač klijų išleidimo angą, nuo dulkių ir nešvarumų.
3. Įrankį nuvalykite sausa arba drėgna šluoste. NIEKADA nenaudokite tirpiklių.
4. NENAUDOKITE jokių alyvų ar tepalų dalims sutepti.
5. Įsitinkite, ar įrankis nėra pažeistas.

ĮSPĖJIMAS!

NEKEISKITE šio įrankio dalių ar jo priedų. Tai gali būti susižalo-



jimo priežastimi.

FUNKCIJOS

- A** : Antgalis
- B** : Suėmimo sritis
- C** : Gaidukas
- D** : Šviesos diodų lemputė (raudona)
- E** : Klijų pieštukas
- F** : Stovas
- G** : Padėkliukas lašams surinkti

APLINKA

Surinkite atskirai. Nešalinkite elektrinių įrankių kartu su buitėmis atliekomis! Remkitės elektrinės ir elektroninės įrangos šalinimo Europos direktyvos 2012/19/CE reikalavimais. Nebenaudojamus įrankius galima atvežti į surinkimo centrą perdirbimui.



GARANTIJA

Garantija ir garantinis taisymas

Garantijos laikotarpis: šiam gaminiui suteikiama 2 metų garantija nuo įsigijimo datos (kaip įrodymas pateikiamas originalus pradavimo kvitas).

Garantijos sąlygos: privaloma laikytis visų šiame dokumente nurodytų sąlygų.

Garantinis taisymas: „Rapid“ garantinio aptarnavimo tarnyba yra vienintelė, patvirtinta atlikti šio įrankio garantinį remontą.

Jei pateikiate pretenziją pagal garantijos sąlygas:

- 1 Grąžinkite gaminį originalioje pakuotėje į parduotuvę arba sandėlį, iš kurio jį gavote.
- 2 Kartu su grąžinamu produktu pateikite originalų kvitą su nurodyta data.

Bet koks bet kurios sąlygos pažeidimas suteikia teisę RAPID panaikinti gamintojo garantiją.

Elektriskā karstās līmes pistole: EG PEN

Lietošanas instrukcija
- tulkojums no oriģināla

LV

VISPĀRĒJI ELEKTROINSTRUMENTU DROŠĪBAS BRĪDINĀJUMI

Norādījumi par drošību

UZMANĪBU!

Rūpīgi izlasiet visus drošības noteikumus. Visu turpmāk sniegto norādījumu neievērošana var izraisīt aizdegšanos un būt par cēloni elektriskajam triecienam, ugunsgrēkam un/vai nopietnam savainojumam.

Pēc izlasīšanas saglabājiēt šos noteikumus turpmākai izmantošanai.

Turpmākajā izklāstā lietotais apzīmējums “elektroinstrumenti” attiecas gan uz tīkla elektroinstrumentiem (ar elektrokabeli), gan arī uz akumulatora elektroinstrumentiem (bez elektrokabeļa).

1) DROŠĪBA DARBA VIETĀ

- Sekojiēt, lai darba vieta būtu tīra un labi apgaismota.** Uz nekārtīgiem darbgaldiem vai sliktā apgaismojumā var viegli notikt nelaimes gadījums.
- Nelietojiēt elektroinstrumentus eksplo-**



zīvā vidē, piemēram, uzliesmojošu šķidrumu, gāzu vai putekļu tuvumā. Darba laikā instruments nedaudz dzirkstēlo, un tas var izsaukt viegli degošu putekļu vai tvaiku aizdegšanos.

- c) **Lietojot elektroinstrumentu, neļaujiet nepiederošām personām, bērniem un apmeklētājiem tuvoties darba vietai.** Citu personu klātbūtne var novērst uzmanību, un tā rezultātā jūs varat zaudēt kontroli pār instrumentu.

2) ELEKTRODROŠĪBA

- a) **Elektroinstrumenta kontaktdakšai jābūt piemērotai elektrotīkla kontaktlīdzdai. Kontaktdakšas konstrukciju nedrīkst nekādā veidā mainīt.** Nelietojiet kontaktdakšas salāgotājus, ja elektroinstruments caur kabeli tiek savienots ar aizsargzemējuma ķēdi. Neizmainītas konstrukcijas kontaktdakša, kas piemērota kontaktlīdzdai, ļauj samazināt elektriskā trieciena saņemšanas risku.
- b) **Darba laikā nepieskarieties saņemtiem priekšmetiem, piemēram, caurulēm, radiatoriem, plītim vai ledusskapjiem.** Pieskaroties saņemtiem virsmām, pieaug risks saņemt elektrisko triecienu.

- c) **Nelietojiet elektroinstrumentu lietus laikā, neturiet to mitrumā.** Mitrumam iekļūstot instrumentā, pieaug risks saņemt elektrisko triecienu.
- d) **Nenesiet un nepiekariet elektroinstrumentu aiz elektrokabeļa.** Neraujiet aiz kabeļa, ja vēlaties atvienot instrumentu no elektrotīkla kontaktligzdas. Sargājiet elektrokabeli no karstuma, eļļas, asām šķautnēm un instrumenta kustīgajām daļām. Bojāts vai samezglojies elektrokabelis var būt par cēloni elektriskajam triecienam.
- e) **Darbinot elektroinstrumentu ārpus telpām, izmantojiet tā pievienošanai vienīgi tādus pagarinātājkabeļus, kuru lietošana ārpus telpām ir atļauta.** Lietojot elektrokabeli, kas piemērots darbam ārpus telpām, samazinās risks saņemt elektrisko triecienu.
- f) **Ja elektroinstrumentu tomēr nepieciešams lietot vietās ar paaugstinātu mitrumu, izmantojiet tā pievienošanai zemslēguma ķēdes pārtraucēju.** Lietojot zemslēguma ķēdes pārtraucēju, samazinās risks saņemt elektrisko triecienu.

3) PERSONISKĀ DROŠĪBA

- a) **Darba laikā saglabājiet paškontroli un**

rikojieties saskaņā ar veselo saprātu.

Pārtrauciet darbu, ja jūtaties noguris vai atrodaties alkohola, narkotiku vai medikamentu izraisītā reibumā. Strādājot ar elektroinstrumentu, pat viens neuzmanības mirklis var būt par cēloni nopietnam savainojumam.

- b) **Izmantojiet individuālos darba aizsardzības līdzekļus.** Darba laikā vienmēr nēsājiet aizsargbrilles. Individuālo darba aizsardzības līdzekļu (putekļu maskas, neslīdošu apavu un aizsargķiveres vai ausu aizsargu) pielietošana atbilstoši elektroinstrumenta tipam un veicamā darba raksturam ļauj izvairīties no savainojumiem.
- c) **Nepieļaujiet elektroinstrumenta patvalīgu ieslēgšanos.** Pirms instrumenta pieslēgšanas barošanas avotam un/vai akumulatoram, kā arī paņemot vai nesot instrumentu, pārlielinieties, ka tas ir izslēgts. Pārnesot elektroinstrumentu, ja pirksts atrodas uz ieslēdzēja, kā arī pievienojot to elektrobarošanas avotam laikā, kad elektroinstrumenti ir ieslēgti, var viegli notikt nelaimes gadījums.
- d) **Pirms instrumenta ieslēgšanas neaizmirstiet izņemt no tā regulējošos instrumentus vai skrūvjatslēgas.** Patronatslēga

vai skrūvjatslēga, kas pievienota kādai no elektroinstrumenta kustīgajām daļām, var radīt savainojumu.

- e) **Strādājot ar elektroinstrumentu, ieturiet stingru stāju. Darba laikā vienmēr saglabāriet līdzsvaru un centieties nepaslidēt.** Tas atvieglos instrumenta vadību neparedzētās situācijās.
- f) **Izvēlieties darbam piemērotu apģērbu. Darba laikā nenēsājiet brīvi plandošas drēbes vai rotaslietas.** Netuviniet matus, apģērbu un aizsargcimdus instrumenta kustīgajām daļām. Vaļīgas drēbes, rotaslietas un gari mati var ieķerties instrumenta kustīgajās daļās.
- g) **Ja elektroinstrumentam ir paredzētas putekļu nosūkšanas un savākšanas ierīces, sekojiet, lai tās tiktu pievienotas elektroinstrumentam un pareizi darbotos.** Putekļu savācēju izmantošana mazinās putekļu kaitīgo ietekmi.
- h) **Bieža instrumentu izmantošana un līdz ar to iegūtās zināšanas par instrumentiem nedrīkst kļūt par iemeslu bezrūpībai un instrumenta drošības principu ignorēšanai.** Nevērīga rīcība var izraisīt smagas

traumas vienā acumirkli.

4) ELEKTROINSTRUMENTU LIETOŠANA UN APKOPE

- a) **Nepārslogojiet elektroinstrumentu. Katram darbam izvēlieties piemērotu instrumentu.** Elektroinstruments darbosies labāk un drošāk pie nominālās slodzes.
- b) **Nelietojiet elektroinstrumentu, ja ir bojāts tā ieslēdzējs.** Elektroinstruments, ko nevar ieslēgt un izslēgt, ir bīstams lietošanai, un to nepieciešams remontēt.
- c) **Pirms elektroinstrumenta regulēšanas, papildaprīkojuma nomaiņas vai tā novietošanas glabāšanai atvienojiet to no barošanas avota un/vai akumulatora.** Šādi iespējams mazināt elektroinstrumenta nejaušas ieslēgšanās risku.
- d) **Elektroinstrumentu, kas netiek darbināts, uzglabājiet vietā, kur tas nav sasniedzams bērniem un personām, kuras neprot rīkoties ar instrumentu vai kuras nav izlasījušas tā lietošanas norādījumus.** Ja elektroinstrumentu lieto nekompetentas personas, tas var apdraudēt cilvēku veselību.
- e) **Rūpīgi veiciet elektroinstrumenta apkopšanu. Pārbaudiet, vai kustīgās detaļas**

nav nobīdījušās vai iestrēgušas, vai detaļas nav sabojātas, un vai nav nekādu citu problēmu, kas varētu ietekmēt elektroinstrumenta izmantošanu. Bojājumu gadījumā elektroinstrumentu pirms izmantošanas ir nepieciešams saremontēt. Daudzi nelaiemes gadījumi notiek tāpēc, ka elektroinstrumenti pirms lietošanas nav pienācīgi apkalpoti.

- f) **Savlaicīgi notīriet un uzasiniet griezošos darbinstrumentus.** Rūpīgi kopti griezējinstrumenti ar uzasinātām griezējšķautnēm ļauj strādāt daudz ražīgāk un ir vieglāk vadāmi.
- g) **Lietojiet vienīgi tādus elektroinstrumentus, papildpiederumus, darbinstrumentus utt., kas paredzēti attiecīgajam pielietojuma veidam.** Turklāt jāņem vērā arī konkrētie darba apstākļi un pielietojuma īpatnības. Elektroinstrumentu lietošana citiem mērķiem, nekā to ir paredzējusi ražotāji, ir bīstama un var izraisīt neparedzamas sekas.
- h) **Rokturiem un satveramām virsmām jābūt sausām un tīrām, uz tām nedrīkst būt eļļa un taukvielas.** Slideni rokturi un satveramās virsmas novērš drošu instrumenta turēšanu un kontroli negaidītās situācijās.

5) APKALPOŠANA

- a) Nodrošiniet, lai elektroinstrumenta remontu veiktu kvalifi cēts personāls, no maiņai izmantojot tikai oriģinālās rezerves daļas un piederumus. Tikai tā ir iespējams nodrošināt elektroinstrumenta ilgstošu un nevainojamu darbību bez atteicēm.

LĪMES PILDSPALVAS DROŠĪBAS BRĪDINĀJUMI UN NORĀDĪJUMI

BRĪDINĀJUMS! Ja rīks netiek izmantots, tas jānovieto statīvā.

1. Šo ierīci drīkst izmantot bērni no 8 gadu vecuma un personas ar ierobežotām fiziskām, garīgām spējām, maņu orgānu traucējumiem vai bez pieredzes un zināšanām, ja šīs personas tiek uzraudzītas vai ir informētas par ierīces drošu lietošanu un izprot ar to saistīto bīstamību. Bērni nedrīkst rotaļāties ar ierīci. Bērni nedrīkst veikt tīrīšanu un apkopi bez uzraudzības.
2. Neievietojiet ierīcē nekādus priekšmetus; tajā drīkst ievietot tikai Ø7 mm diametra Rapid līmes stienišus.
3. Nemēģiniet izņemt jau ievietotu līmes stieni.
4. Lietošanas laikā šī ierīce var ievērojami

sakarst. Tas ir normāli un nenozīmē, ka būtu radusies problēma.

5. Karstas virsmas: ierīces sprauslas un līmes temperatūra var sasniegt aptuveni 170 °C. Nepieskarieties karstajai sprauslai vai karstajai līmei. Nepieļaujiet saskari ar ādu. Ja gūstat apdegumu, nekavējoties iemērciet apdegušo vietu aukstā ūdenī. Nemēģiniet patstāvīgi noņemt lielu daudzumu līmes; lūdziet palīdzību ārstam.
6. Daži materiāli ir jutīgi pret karstumu, un karstā sprausla vai pat karstā līme var tos sabojāt. Ja iespējams, vispirms izmēģiniet ierīces lietošanu uz materiāla gabaliņa vai arī remontējamā objekta daļā, kas nav redzama.
7. Kad esat beidzis lietot ierīci, atvienojiet to no elektrotīkla un pagaidiet, līdz tā atdziest. Līmes pistoli nedrīkst iemērcēt ūdenī vai citos šķidrumos, lai paātrinātu atdzišanu. Tai jāļauj atdzist gaisā. Līmes pistole jāglabā slēgtā sausā un drošā vietā (darbarīku kārbā, atvilktnē, skapī u.c.).



Tehniskie dati (stendas neįtrauktas)

| | |
|--------------------|-------------------|
| Izmēri (A x G x P) | 63 x 197 x 29 mm |
| Svars: | 0,18 kg |
| Darba spriegums: | 220–240 V~, 50 Hz |

| | |
|-----------------------------|--|
| Maksimālā pieļaujamā jauda: | 80 W iesilšanas laikā, 15 W darba režīmā |
| Temperatūra: | pašregulēta |
| Līmes stienīši: | Rapid Ø 7mm |

Norādījumi par lietošanu

Ievietojiet līmes pildspalvas kabeli piemērotā kontaktlīgzdā; sarkanais indikators uz instrumenta nozīmē, ka tas ir ieslēgts un ir karsts vai tūlīt sakarsīs.

1. Vienmēr centieties turēt līmes pildspalvu norādītajās satvēriena zonās.
2. Ļaujiet ierīcei aptuveni 1 minūte sakarst. Ierīces aizmugurē ievietojiet līmes stienīti.
3. Kad līmes pildspalva ir pilnībā uzkarususi, lēni nospiediet mēlīti, līdz no sprauslas sāk plūst izkausētais materiāls. Lai apturētu līmes plūsmu, atlaidiet mēlīti.
4. Darbojieties ar līmes pildspalvas mēlīti, lai regulētu izkausētās līmes izvadi un ātrumu.
5. Lai novērstu šīs līmes pildspalvas aizsērējumus, nepieļaujiet netīrumu un citu svešķermeņu nokļūšanu padeves mehānismā un kausēšanas kamerā.
6. Statīvam ir jābūt novietotam drošā pozīcijā darba zonā; tas nedrīkst būt pret temperatūru jutīgu materiālu tuvumā vai tuvu darba zonas malai, lai novērstu negadījumus. (Figure 2)
7. Nelietotos līmes stienīšus glabājiet tīrā vietā.
8. Neizvelciet līmes stienīti no līmes pildspalvas aizmugures. Ir iespējami padeves mehānisma bojājumi vai darbības traucējumi. Ja nepieciešams lietot cita veida līmi, nogrieziet izvīzīto stienīša galu un atlikušo līmi izvadiet caur ierīci, izmantojot jauno līmes stienīti.
9. Nenovietojiet sakarsētu līmes pildspalvu gulšus uz materiāla, kas ir jutīgs pret karstumu; ievietojiet līmes pildspalvu tam īpaši paredzētā statīvā vai uz darba sola.
10. Ja izkususi līme ir iztecējusi no kausēšanas kameras ieejas un traucē padeves mehānisma darbībai, ļaujiet pistolei atdzist un uzmanīgi noņemiet lieko līmi.

11. Izmantojiet tikai Rapid norādītās līmes.
12. Nelietotas ierīces ilgstoša neatvienošana no elektrotīkla var radīt dažādus riskus. Nevajadzīga pārkarsēšana ilgākā bezdarbības periodā, kad nelietojat ierīci, var radīt nelabvēlīgu ietekmi, kas ir atkarīga no laika perioda ilguma un izmantotās līmes veida.
13. Kad darbs ir pabeigts, atvienojiet vadu no kontaktligzdas.

Nekādā gadījumā nedrīkst:



1. Spiest mēlīti, pirms ierīce ir sakarsusi līdz darba temperatūrai;
2. Stumt līmes stienīti pārāk stipri, kā arī mēģināt to izņemt no ierīces aizmugures.
3. Remontējiet līmes pildspalvu; visi līmes pildspalvas remontdarbi jāveic tikai ražotājam vai citam Rapid norādītam personālam.
4. Ja elektrības vads ir bojāts, to drīkst nomainīt ražotājs, ražotāja servisa pārstāvis vai līdzīgi kvalificētas personas, lai nepieļautu kaitējumu.

APKOPE

1. Pirms jebkuru apkopes darbu veikšanas atvienojiet instrumentu no elektrotīkla
2. Nodrošiniet, lai instrumentā, it īpaši līmes izplūdes zonā, nebūtu putekļu un netīrumu.
3. Notīriet instrumentu ar sausu vai mitru drānu. **NEKĀDĀ GADĪJUMĀ** nelietojiet šķīdinātāju.
4. **NEAPSTRĀDĀJIET** daļas ar eļļu vai smērvielu.
5. Pārbaudiet, vai instruments nav sabojāts.

UZMANĪBU!

NEPĀRVEIDOJIET šī instrumenta daļas un nepievienojiet tam īpašas palīgierīces. Tas var izraisīt miesas bojājumus.



FUNKCIJAS

- A** : Sprausla
- B** : Rokturis
- C** : Mēlīte
- D** : LED (sarkana)

E : Līmes pildspalva

F : Statīvs

G : Notecējumu paliktnis

APKĀRTĒJĀS VIDES AIZSARDZĪBA

Atsevišķa savākšana. Neizmetiet elektroinstrumentus sadzīves atkritumos! Atbilst Eiropas Savienības Direktīvai 2012/19/ ES par elektrisko un elektronisko iekārtu atkritumiem. Ja instruments ir jānomaina vai ja tas vairs netiek izmantots, tas jānodod otrreizējai pārstrādei atsevišķā savākšanas punktā.



GARANTĪJA

Garantija un garantijas remonts

Garantijas periods. Šim produktam tiek sniegta 2 gadu garantija kopš iegādes datuma (to apliecina oriģinālais iegādes dokuments).

Garantijas nosacījumi. Ir pilnībā jāievēro visi šajā dokumentā sniegtie norādījumi.

Garantijas remonts. Rapid pēcpārdošanas serviss ir vienīgais apstiprinātais serviss, kas var veikt šīs ierīces garantijas remontu.

Lai iesniegtu garantijas prasību:

- 1 Produktu tā oriģinālajā iepakojumā nogādājat veikalā vai tirdzniecības vietā, kur to iegādājāties.
- 2 Produktam pievienojiet oriģinālo iegādes dokumentu, kurā norādīts iegādes datums.

Ja ir pārkāpts jebkurš no šiem nosacījumiem, RAPID var anulēt ražotāja garantiju.

OBEČNÁ BEZPEČNOSTNÍ UPOZORNĚNÍ PRO ELEKTRICKÉ NÁSTROJE

Bezpečnostní pokyny

UPOZORNĚNÍ!

Všechna varování a všechny pokyny si pečlivě přečtěte. Nedodržení veškerých pokynů uvedených níže může mít za následek úraz elektrickým proudem, vznik požáru anebo vážné poranění.

Všechna upozornění a pokyny uložte pro pozdější možné použití.

Pojem „elektrický nástroj“ odkazuje ve varováních na elektricky napájený (kabelový) elektrický nástroj nebo akumulátorem napájený (bezdrátový) elektrický nástroj

1) BEZPEČNOST PRACOVNÍHO MÍSTA

- a) **Pracovní místo udržujte v čistotě a dobře osvětlené.** Nepořádek nebo špatně osvětlená místa mohou způsobit nehody.
- b) **Nástroj nepoužívejte ve výbušných prostředích, například v prostředích s přítomností hořlavých kapalin, plynů nebo pra-**



- chu.** Elektrické nástroje vytvářejí jiskry, díky kterým se prach nebo výpary mohou vznítit.
- c) **Okolo stojící osoby, děti a návštěvníky udržujte při použití nástroje mimo pracovní místo.** Při rozptýlení můžete ztratit nad přístrojem kontrolu.

2) ELEKTRICKÁ BEZPEČNOST

- a) **Zástrčka elektrického nástroje se musí shodovat s elektrickou zásuvkou. Zástrčku nikdy žádným způsobem neupravujte.** Pro nástroje s ochranným uzemněním nepoužívejte žádné adaptérové zástrčky. Neupravené zástrčky a shodující se elektrické zásuvky snižují riziko úrazu elektrickým proudem.
- b) **Vyvarujte se tělesného kontaktu s uzemněnými plochami, jako je potrubí, topení, sporáky a chladničky.** Je-li vaše tělo uzemněno, existuje zvýšené riziko úrazu elektrickým proudem.
- c) **Chraňte elektrický nástroj před deštěm a vlhkem.** Vniknutí vody do elektrického nástroje zvyšuje riziko úrazu elektrickým proudem.
- d) **Elektrický kabel používejte k jeho účelu.** Nikdy kabel nepoužívejte na přenášení, tahání nebo odpojování nástroje. Kabel udržujte z dosahu tepla, oleje, ostrých hran nebo pohy-

bujících se součástí. Poškozený nebo zapletený kabel zvyšuje riziko úrazu elektrickým proudem.

- e) **Při obsluhování elektrického nástroje venku použijte prodlužovací kabel vhodný pro venkovní použití.** Použití kabelu vhodného pro venkovní použití snižuje riziko úrazu elektrickým proudem.
- f) **Pokud se použití elektrického nářadí nelze vyvarovat, použijte ochranný jistič.** Použití ochranného jističe snižuje riziko úrazu elektrickým proudem.

3) BEZPEČNOST OSOB

- a) **Budte opatrní, dávejte pozor na to, co děláte, a při používání nástroje používejte zdravý rozum.** Elektrický nástroj nepoužívejte, když jste unaveni nebo pod vlivem drog, alkoholu nebo léků. Chvilé nepozornosti během provozu nástroje může mít za následek vážné poranění.
- b) **Používejte osobní ochranné prostředky. Vždy noste ochranné brýle.** Ochranné prostředky, jako jsou maska proti prachu, bezpečnostní obuv s protiskluzovou podrážkou, přilba nebo ochranná sluchátka použitá za náležitých podmínek, snižují riziko poranění.

- c) **Zabraňte neúmyslnému uvedení do provozu.** Před připojením zdroje napájení anebo akumulátoru, zvednutím nebo přenášením stroje se ujistěte, že vypínač je ve vypnuté poloze. Nošení nástroje s prstem na vypínači nebo zapojení nástroje se zapnutým vypínačem může vést ke vzniku úrazu.
- d) **Před zapnutím elektrického nástroje odstraňte seřizovací klíč nebo podobný nástroj.** Klíč ponechaný na rotující části elektrického nástroje může mít za následek poranění osob.
- e) **Příliš se nepředklánějte. Používejte vhodnou obuv a za všech okolností udržujte rovnováhu.** V nečekaných situacích vám umožní zajistit si lepší kontrolu nad nástrojem.
- f) **Noste vhodný oděv. Nenoste volný oděv nebo šperky.** Vlasy, oděv a rukavice udržujte z dosahu pohybujících se součástí. Volný oděv, šperky nebo dlouhé vlasy se do pohybujících se součástí mohou zachytit.
- g) **Jsou-li zařízení vybavena připojením zařízení na odsávání prachu a sběrného zařízení, ujistěte se, že jsou taková zařízení připojena a správně používána.** Použití zařízení na odsávání prachu může snížit rizika

související s výskytem prachu.

- h) **Časté používání a obeznamenost s přístrojem může přinést pocit sebejistoty a zanedbání bezpečnostních zásad.** Neopozornost však může přinést problém nebo zranění během okamžiku.

4) POUŽÍVÁNÍ ELEKTRICKÉHO NÁSTROJE A PÉČE O NĚJ

- a) **Elektrický nástroj nepřepínejte. Pro dané použití použijte správný elektrický nástroj.** Správný elektrický nástroj vykoná práci lépe a bezpečněji rychlostí, na kterou byl sestaven.
- b) **Elektrický nástroj nepoužívejte, pokud jej nelze zapnout a vypnout pomocí vypínače.** Kterýkoli elektrický nástroj, jenž nelze ovládat vypínačem, je nebezpečný a je třeba jej opravit.
- c) **Před prováděním jakýchkoli úprav, výměnou příslušenství nebo uložení nástroje vypojte zástrčku ze zdroje napájení anebo z nástroje vyjměte akumulátor.** Taková preventivní bezpečnostní opatření snižují riziko náhodného spuštění nástroje.
- d) **Nečinný elektrický nástroj skladujte mimo dosah dětí a osobám, které s nástrojem**

nejsou obeznámeny nebo neznají tyto pokyny, znemožněte jeho používání. Elektrické nástroje jsou v rukách neproškolených uživatelů nebezpečné.

- e) **Provádějte řádnou údržbu elektrického nástroje. Zkontrolujte, zda jsou pohyblivé části správně zarovnané a nikde nevážnou, zda nejsou žádné části stroje poškozeny, a ověřte všechny další podmínky, které mohou ovlivnit správný chod nástroje.** Je-li nástroj poškozen, před použitím jej opravte. Mnoho nehod je způsobeno špatně udržovanými nástroji.
- f) **Řezné nástroje udržujte ostré a čisté.** Řádně udržované řezné nástroje s ostrými řeznými čepelími se budou pravděpodobně méně zasekávat a bude snazší je ovládat.
- g) **Elektrický nástroj, příslušenství a nasa-zovací adaptéry atd.** používejte v souladu s těmito pokyny, přičemž dbejte na pracovní podmínky a prováděnou práci. Použití elektrického nástroje k jiné činnosti, než pro kterou je určen, může mít za následek vznik nebezpečné situace.

5) SERVIS

- a) **Svůj elektrický nástroj nechejte opravit**

kvalifi kovanou osobou používající pouze originální náhradní díly. Zajistíte tím zachování bezpečnosti svého nástroje.

LEPÍCÍ PERO – BEZPEČNOSTNÍ UPOZORNĚNÍ A INSTRUKCE

POZOR: Pokud se pistole nepoužívá, musí se odložit na stojánek.

1. Tento přístroj nesmějí používat děti mladší 8 let a dále osoby, které mají omezené fyzické, smyslové nebo mentální schopnosti nebo osoby nezkušené, jestliže nemají dohled nebo nebyly dostatečně poučeny o bezpečném používání přístroje a neporozuměly případnému bezpečnostními riziku. Děti nesmí používat tento přístroj jako hračku. Čištění nebo uchovávání přístroje nesmí provádět děti bez dozoru dospělých.
2. Nikdy do přístroje nevkládejte jiné předměty než tyčinky tavného lepidla Rapid Ø7 mm.
3. Nikdy nevyjímejte tyčinku tavného lepidla, kterou jste již do přístroje vložili.
4. Je běžné, že se tento přístroj při používání zahřeje. Je to normální a neznačí to žádný problém.
5. Horké plochy: tryska zařízení a lepidlo mo-

hou dosáhnout teploty přibližně 170 °C. Nedotýkejte se zahřáté trysky ani horkého lepidla. Vyvarujte se kontaktu s pokožkou. Pokud se popálíte, ponořte spáleninu okamžitě do studené vody. Nikdy se nepokoušejte odstranit větší množství lepidla bez lékařské pomoci.



6. Některé materiály jsou citlivé na teplo a mohou být poškozeny horkou tryskou nebo horkým lepidlem. Bude-li to možné, otestujte lepidlo na kusu odpadového materiálu nebo na skryté části předmětu, který budete spravovat.
7. Po skončení používání přístroje jej odpojte ze sítě a počkejte, dokud nevychladne. Nikdy neponořujte tavnou pistoli do vody nebo jiných kapalin za účelem urychlení procesu vychladnutí. Ponechte přístroj volně vychladnout. Tavná pistole by měla být uložena na uzavřeném, suchém a bezpečném místě (bedna s nářadím, skříňka atd.).



Technická charakteristika (Včetně stojánku)

| | |
|---------------------|--------------------------------------|
| Rozměry (Š x V x H) | 63 x 197 x 29 mm |
| Hmotnost: | 0.18 kg |
| Provozní napětí: | 220-240 V~, 50 Hz |
| Jmenovitý výkon: | 80 W (Náběhový výkon), 15 W (Provoz) |

| | |
|--------------------------|---------------|
| Teplota: | Ramoregulační |
| Tyčinky tavného lepidla: | Rapid Ø 7mm |

Návod k obsluze

Zasuňte zástrčku elektrického kabelu do zásuvky, červené LED světlo bude signalizovat zapnutí a začátek zahřívání.

1. Lepící pero držte vždy v oblasti doporučeného držení.
2. Nechejte pistoli zahřát po dobu přibl. 1 minutě. Vložte do zadní části pistole tyčinku tavného lepidla.
3. Jestliže je lepící pero dostatečně zahřáto, pomalu tiskněte spoušť a natavené lepidlo začne vytékat z trysky. Lepidlo přestane vytékat jestliže přestanete tisknout spoušť.
4. Množství a rychlost nataveného lepidla regulujte pomocí spouště lepícího pera.
5. Udržujte posuvný mechanismus i tavnou komoru čistou a bez cizorodých částic. Tím zabráníte tomu, aby se lepící pero zaneslo nebo ucpalo.
6. Ujistěte se, že je stojánek při práci umístěn na bezpečném místě mimo dosah citlivých materiálů a věcí, které by mohly vyvolat nehodu. (Figure 2)
7. Nepoužité tyčinky tavného lepidla skladujte v čistotě.
8. Nevytahujte tyčku lepidla ze zadní části lepícího pera. Posuvný mechanismus může být poškozen nebo zničen. Jestliže potřebujete změnit typ lepidla, stávejte odřízněte a vložte do posuvného mechanismu novou tyčku lepidla.
9. Nepokládejte horké lepící pero na citlivé materiály, vždy ho umístěte na stojánek.
10. Pokud ze vstupu do tavné komory uniklo roztavené lepidlo a zasáhlo podávací mechanismus, nechejte pistoli vychladnout a jemně odstraňte vyteklé lepidlo.
11. Nepoužívejte jiná lepidla, než která jsou doporučena společností Rapid
12. Ponecháte-li přístroj zapnutý příliš dlouho, aniž byste jej používali, může dojít ke vzniku nebezpečné situace. Zbytečné přehřívání po dlouhou dobu nečinnosti může mít v závislosti na čase a typu

používaného lepidla negativní důsledky.

13. Po dokončení práce odpojte přístroj od elektrického napájení.

V každém případě byste nikdy neměli:

1. Tlačit na spoušť, než se přístroj zahřeje na provozní teplotu
2. Tlačit na tyčinku lepidla, nikdy se nepokoušejte ji vyjmout ze zadní části přístroje.
3. Jakákoliv oprava lepícího pera musí být schválena výrobcem nebo určenou osobou firmy Rapid.
4. Poškozený napájecí kabel musí být v rámci bezpečnosti vyměněn výrobcem, zástupcem servisu výrobce nebo jinou kvalifikovanou osobou.



ÚDRŽBA

1. Před prováděním údržby nástroj vypojte ze zásuvky
2. Přístroj, zvláště trysku lepidla, udržujte čisté a bez prachu.
3. Nástroj čistěte suchým nebo navlhčeným hadříkem. NIKDY nepoužívejte žádné rozpouštědlo.
4. Žádné součásti NEOLEJUJTE ani NEPROMAZÁVEJTE.
5. Ujistěte se, že nástroj není poškozen.

UPOZORNĚNÍ!

NEVYMĚŇUJTE na nástroji žádné díly, ani nepřipojujte zvláštní příslušenství. Může to vést ke vzniku poranění.



VLASTNOSTI

- A** : Tryska
- B** : Držadlo
- C** : Spoušť
- D** : LED (červená)
- E** : Lepící pero
- F** : Stojánek
- G** : Odkapávač

ŽIVOTNÍ PROSTŘEDÍ

Tříděný sběr. Elektrické nástroje nikdy nevyhazujte do komunálního od-

padu! Postupujte podle evropské směrnice 2012/19/ES týkající se odpadního elektrického a elektronického zařízení.

Pokud je třeba nástroj vyměnit, nebo pokud již pro něj nemáte využití, pak byste ho měli odevzdat k recyklaci do centra tříděného sběru odpadu.



ZÁRUKA

Záruka a záruční opravy

Záruční doba: Na tento výrobek platí záruční doba 2 rok od data zakoupení (důkazem o zakoupení je doklad o zaplacení).

“Záruční podmínky: Všechny body uvedené v tomto dokumentu musí být zcela splněny.

Záruční opravy: Poprodejní servis Rapid je jediným schváleným servisem, který může provádět záruční opravy tohoto přístroje.

V případě nárokování záruky:”

- 1 Vraťte výrobek v originálním obalu do prodejny nebo obchodu, ve kterém jste jej zakoupili.
- 2 K zakoupenému výrobku přiložte originál dokladu o zaplacení s datem koupě.

Jakékoli porušení těchto pokynů zabrání plnění ze strany společnosti RAPID na základě záruky poskytované výrobcem.

Elektrická tavná pištol: EG PEN

Návod na použitie - preklad originálu



SK

VŠEOBECNÉ BEZPEČNOSTNÉ UPOZORNENIA PRE PRÁCU S ELEKTRICKÝM NÁRADÍM

Bezpečnostné pokyny

UPOZORNENIE!!



Prečítajte si všetky bezpečnostné upozornenia a všetky pokyny.



Nedodržanie všetkých pokynov uvedených v nasledujúcom texte môže mať za následok úraz elektrickým prúdom, vznik požiaru alebo vážne zranenie osôb.

Všetky upozornenia a pokyny si uschovajte na budúce použitie.

Pojem „elektrické náradie“ používaný v upozorneniach sa vzťahuje na ručné elektrické náradie napájané zo siete (s prívodnou šnúrou) alebo na ručné elektrické náradie napájané akumulátorovou batériou (bez prívodnej šnúry).

1) BEZPEČNOSŤ PRACOVNÉHO PRIESTORU

- a) **Udržujte pracovný priestor v čistote a dobre osvetlený.** Neporiadok na pracovisku a neosvetlené priestory môžu byť príčinou úrazov.
- b) **Nepoužívajte elektrické náradie v prostredí s nebezpečenstvom výbuchu, kde sa nachádzajú napríklad horľavé kvapaliny, plyny alebo prach.** Elektrické náradie je zdrojom iskrenia, ktoré môže zapáliť prach alebo výpary.
- c) **Pri používaní elektrického náradia zabráň-**

te prístupu detí a ďalších osôb. V prípade odpútania vašej pozornosti môžete stratiť kontrolu nad náradím.

2) ELEKTRICKÁ BEZPEČNOSŤ

- a) **Zástrčka prívodnej šnúry elektrického náradia sa musí hodiť do napájacej zásuvky. Zástrčka sa v žiadnom prípade nesmie upravovať.** S uzemneným elektrickým náradím nepoužívajte zásuvkové adaptéry. Neupravené zástrčky a zodpovedajúce zásuvky znižujú riziko úrazu elektrickým prúdom.
- b) **Nedotýkajte sa uzemnených povrchov, ako sú potrubia, radiátory, sporáky a chladničky.** Keď je vaše telo uzemnené, riziko zásahu elektrickým prúdom je vyššie.
- c) **Nevystavujte elektrické náradie dažďu alebo vlhkému prostrediu.** Vniknutie vody do elektrického náradia zvyšuje riziko úrazu elektrickým prúdom.
- d) **Nezaťažujte kábel.** Nepoužívajte prívodnú šnúru na prenášanie náradia, na jeho vešanie, ani za ňu nevyťahujte zástrčku zo zásuvky. Prívodnú šnúru uchovávajte mimo dosahu tepla, oleja, ostrých hrán alebo pohyblivých častí. Poškodené alebo spletené káble zvyšujú riziko úrazu elektrickým prúdom.

- e) **Pri práci s náradím vonku používajte predlžovací kábel vhodný na vonkajšie použitie.** Používanie kábla určeného na vonkajšie použitie znižuje riziko úrazu elektrickým prúdom.
- f) **Ak je práca s elektrickým náradím na vlhkom mieste nevyhnutná, použite prerušovač uzemňovacieho obvodu.** Používanie prerušovača uzemňovacieho obvodu znižuje riziko úrazu elektrickým prúdom.

3) BEZPEČNOSŤ OSÔB

- a) **Budte pozorní, dávajte pozor na to, čo robíte a k práci s elektrickým náradím pristupujte rozumne.** Nepoužívajte elektrické náradie, keď ste unavení alebo keď ste pod vplyvom drog, alkoholu alebo liekov. Chvilka nepozornosti pri práci s elektrickým náradím môže viesť k vážnemu zraneniu osôb.
- b) **Používajte osobné ochranné pomôcky. Vždy noste ochranné okuliare.** Ochranné prostriedky, ako je respirátor, bezpečnostná obuv s protišmykovou úpravou, pevná prilba alebo chrániče sluchu, používané v zodpovedajúcich podmienkach, znižujú riziko poranenia.
- c) **Zabráňte náhodnému spusteniu.** Pred

pripojením k napájaniu alebo pred vložením batérie, zdvihnutím alebo prenášaním náradia sa uistite, že je spínač v polohe vypnuté. Prenášanie náradia s prstom na spínači alebo zapájanie vidlice elektrického náradia so zapnutým spínačom môže viesť k nehodám.

- d) **Pred zapnutím elektrického náradia odstráňte všetky nastavovacie nástroje alebo kľúče.** Nastavovací nástroj alebo kľúč, ktorý ponecháte pripevnený k otáčajúcej sa časti elektrického náradia, môže spôsobiť poranenie osôb.
- e) **Pracujte len tam, kam bezpečne dosiahnete. Vždy udržiajte stabilný postoj a rovnováhu.** To umožňuje lepšiu ovládateľnosť elektrického náradia v neočakávaných situáciách.
- f) **Pri práci noste vhodný pracovný odev. Noste voľný odev ani šperky.** Uchovávajte vlasy, odev a rukavice mimo dosahu pohybujuúcich sa častí náradia. Pohybujúce sa časti náradia by mohli voľný odev, šperky alebo dlhé vlasy zachytiť.
- g) **Ak sú zariadenia určené na pripojenie príslušenstva na odsávanie a zber prachu, uistite sa, že sú pripojené a správne sa**

používajú. Použitie príslušenstva na zber prachu môže obmedziť riziká súvisiace s prachom.

- h) Nenadobudnite dojem, že častým používaním nástrojov môžete ignorovať bezpečnostné princípy, ktoré sa ich týkajú.** Neopatrné konanie môže v zlomku sekundy spôsobiť závažné zranenia.

4) POUŽÍVANIE ELEKTRICKÉHO NÁRADIA A JEHO ÚDRŽBA

- a) Elektrické náradie nepreťažujte.** Na svoju prácu používajte správne elektrické náradie. Správny typ elektrického náradia bude pracovať lepšie a bezpečnejšie v podmienkach, pre ktoré bol vyrobený.
- b) Nepoužívajte elektrické náradie, ak sa nedá spínačom zapnúť a vypnúť.** Každé elektrické náradie, ktoré sa nedá ovládať spínačom, je nebezpečné a musí sa opraviť.
- c) Pred každým nastavovaním, výmenou príslušenstva alebo pred uložením elektrického náradia odpojte zástrčku zo zásuvky alebo batériu z elektrického náradia.** Tieto preventívne bezpečnostné opatrenia znižujú riziko náhodného spustenia náradia.
- d) Uložte elektrické náradie mimo dosahu**

detí a nedovoľte osobám, ktoré nie sú oboznámené s elektrickým náradím alebo s týmito pokynmi, aby s náradím pracovali. Elektrické náradie je v rukách neškolených používateľov nebezpečné.

- e) **Elektrické náradie udržiajte. Skontrolujte vychýlenie či zaseknutie pohyblivých častí, poškodenie jednotlivých dielov a iné okolnosti, ktoré môžu mať vplyv na chod elektrického náradia.** Poškodené diely elektrického náradia nechajte pred použitím opraviť. Veľa úrazov bolo spôsobených zle udržiavaným náradím.
- f) **Rezné nástroje udržiavajte ostré a čisté.** Správne udržiavané rezné nástroje s ostrými reznými hranami sú menej náchylné na zanášanie sa nečistotami a lepšie sa ovládajú.
- g) **Používajte elektrické náradie, príslušenstvo a rezné nástroje podľa týchto pokynov, so zreteľom na pracovné podmienky a prácu, ktorá sa má vykonať.** Používanie ručného elektrického náradia na iné ako určené účely môže viesť k nebezpečným situáciám.
- h) **Rukováti a povrchy, za ktoré sa nástroje chytajú, čistite a odmasťujte.** Klzké rukováti

a povrchy neumožňujú bezpečnú manipuláciu a riadenie nástrojov v neočakávaných situáciách.



5)SERVIS

- a) **Elektrické náradie zverte do opravy len kvalifi kovanému personálu a používajte len originálne náhradné súčiastky.** Tým sa zabezpečí zachovanie bezpečnosti ručného elektrického náradia.

BEZPEČNOSTNÉ VAROVANIA A POKYNY TÝKAJÚCE SA LEPIDLOVÉHO PERA

UPOZORNENIE: Toto náradie musí byť umiestnené na svojom stojane, ak ho nepoužívate.

1. Tento zariadenie môžu používať deti vo veku od 8 rokov a viac a osoby so zníženými fyzickými, zmyslovými a duševnými schopnosťami, alebo nedostatkom skúseností a vedomostí, ak boli pod dohľadom, alebo inštruktážou o používaní spotrebiča a rozumeli nebezpečenstvám o používaní prístroja. Deti sa nesmú hrať so zariadením. Čistenie a údržbu používateľov nesmú robiť deti bez dozoru.
2. Do prístroja nikdy nevkladajte iné predmety ako lepiace tyčinky Rapid Ø 7 mm.

3. Nikdy nevyberajte lepiacu tyčinku, ktorú ste už vložili.
4. Tento prístroj sa bežne počas používania pomerne dosť zahreje. Je to normálne a nie je to znak žiadneho problému.
5. Horúce plochy: tryska prístroja a lepidlo môžu dosiahnuť teplotu až cca 170 °C. Nedotýkajte sa nahriatej trysky ani horúceho lepidla. Vyhýbajte sa akémukoľvek kontaktu s pokožkou. Ak sa popálite, popálené miesto vložte okamžite do chladnej vody. Nikdy sa nepokúšajte odstrániť veľké množstvo lepidla bez lekárskej pomoci. 
6. Niektoré materiály sú citlivé na teplo a môžu byť poškodené horúcou tryskou alebo dokonca horúcim lepidlom. Vždy, keď je to možné, použite na skúšku kúsok odpadu z daného materiálu alebo skrytú časť opravovaného predmetu.
7. Ak ste ukončili používanie prístroja, odpojte ho a čakajte, kým sa ochladí. Tavnú pištoľ nikdy neponárajte do vody ani iných kvapalín, aby ste urýchlili proces chladenia. Nechajte ju len ochladnúť na vzduchu. Tavná pištoľ by sa mala uschovávať na uzatvorenom suchom a bezpečnom mieste (box na 

náradie, zásuvka, skriňa, atď.).

Technické vlastnosti (okrem stánku)

| | |
|----------------------|--|
| Rozmery (Š x V x H) | 63 x 197 x 29 mm |
| Hmotnosť: | 0.18 kg |
| Prevádzkové napätie: | 220-240 V~, 50 Hz |
| Stanovený výkon: | 80 W pri zapojení, 15 W počas používania |
| Teplota: | Samoregulačné |
| Lepiace tyčinky: | Rapid Ø 7mm |

Návod na použitie

Zapojte lepidlové pero do príslušnej zásuvky. Rozsvieti sa červená kontrola, ktorá signalizuje napájanie zariadenia. Zároveň upozorňuje, že sa pero zohreje.

1. Lepidlové pero vždy držte za oblasti na to určené.
2. Prístroj nechajte približne 1 minútu nahrievať. Do zadnej strany prístroja vložte lepiacu tyčinku.
3. Keď sa lepidlové pero úplne zahreje, pomaly stlačte spúšť, kým z dýzy nezačne vytekať roztavený materiál. Uvoľnením spúšte zastavíte prúdenie lepidla.
4. Pomocou spúšte lepidlového pera upravte výstup a rýchlosť roztaveného lepidla.
5. Aby sa predišlo upchatiu lepidlového pera, udržiavajte plniaci mechanizmus a taviacu komoru v čistote a bez prítomnosti cudzích predmetov.
6. Presvedčte sa, že je stojan umiestnený na bezpečnom mieste pracovného priestoru. Nesmie byť v blízkosti látok citlivých na teplo, ani v blízkosti okraja pracovnej oblasti. Predídete tým nehodám. (Figure 2)
7. Nepoužité lepiace tyčinky skladujte v čistom prostredí.
8. Lepidlovú tyčinku nevyťahujte zo zadnej strany lepidlového pera. Môže dôjsť k poškodeniu alebo znefunkčneniu plniaceho mechanizmu. Ak potrebujete zmeniť typ lepidla, odrežte prečnievajúci koniec a zvyšok zatlačte spolu s novou lepidlovou tyčinkou.

9. Zahriate lepidlové pero nekladte na bok, ani na žiadny materiál citlivý na teplo. Lepidlové pero kladte na špeciálny stojan alebo pracovnú dosku.
10. V prípade, že zo vstupu do tavnej komory uniklo roztavené lepidlo a bráni podávaciemu mechanizmu, nechajte pištoľ vychladnúť a jemne odstráňte prekážajúce lepidlo.
11. Nepoužívajte iné lepidlá ako sú odporúčané spoločnosťou Rapid
12. Príliš dlhé ponechanie zapnutého prístroja bez použitia môže viesť k nebezpečenstvu. Zbytočné prehriatie po dlhú dobu bez použitia v závislosti na dĺžke času a type použitého lepidla môže mať škodlivý účinok.
13. Po skončení prác odpojte napájací kábel zo zástrčky.

V žiadnom prípade by ste nikdy nemali:

1. Stlačiť spúšť skôr, ako sa prístroj nahreje na prevádzkovú teplotu
2. Silno tlačiť na lepiacu tyčinku, nikdy sa nepokúšajte ju vybrať zo zadnej časti.
3. Oprava lepidlového pera: akékoľvek opravy lepidlového pera smie vykonávať výrobca alebo iný personál poverený spoločnosťou Rapid.
4. Ak je poškodený napájací kábel, musí byť vymenený výrobcom, jeho servisným zástupcom alebo podobne kvalifikovanou osobou, aby sa predišlo riziku.



ÚDRŽBA

1. Pred každou údržbou náradie odpojte
2. Zariadenie, a to najmä výstup lepidla, udržiavajte čisté a bez prachu.
3. Náradie čistíte suchou alebo vlhkou handričkou. NIKDY nepoužívajte rozpúšťadlá
4. Žiadne diely NEOLEJUJTE ani NEMAŽTE.
5. Uistite sa, že náradie nie je poškodené.

UPOZORNENIE!

Diely náradia NEUPRAVUJTE ani nepripájajte špeciálne príslušenstvo. Mohlo by dôjsť k zraneniu.



FUNKCIE

- A** : Dýza
- B** : Oblasť úchytu
- C** : Spúšť
- D** : LED (červená)
- E** : Lepidlové pero
- F** : Stojan
- G** : Odkvapkávač lepidla

ŽIVOTNÉ PROSTREDIE

Separovaný zber. Nezhadzujte elektrické náradie do odpadu z domácnosti! V súlade s európskou smernicou 2012/19/ES o odpade z elektrických a elektronických zariadení Keď je potrebné náradie vymeniť alebo sa už nedá ďalej používať, malo by sa odniesť do strediska separovaného zberu na recykláciu.



ZÁRUKA

Záruka a záručné opravy

Záručná lehota: Tento produkt má záruku 2 roky od dátumu kúpy (ako dôkaz slúži pôvodný doklad o kúpe).

Záručné podmienky: Všetky body uvedené v tomto dokumente musia byť plne rešpektované.

Záručné opravy: Servis po predaji Rapid je jediný servis oprávnený na výkon záručných opráv tohto prístroja.

V prípade reklamácie v rámci záruky:

1. Produkt v jeho pôvodnom balení vráťte do obchodu alebo predajne, v ktorej ste si výrobok zaobstarali.
2. K vrátenému výrobku priložte doklad o kúpe s originálnym dátumom zakúpenia.

Porušenie ktoréhokoľvek z uvedených bodov zabráni spoločnosti RAPID posúdiť reklamáciu v rámci záruky výrobcu.

Električna naprava za lepljenje: EG PEN

Navodila za uporabo - Prevod izvirnika

SI

SPLOŠNA VARNOSTNA OPOZORILA ZA ELEKTRIČNO ORODJE

Varnostna navodila

OPOZORILO!!

Preberite vsa varnostna opozorila in navodila. Neupoštevanje vseh spodaj navedenih navodil lahko povzroči udar električnega toka, požar in/ali resne telesne poškodbe.

Shranite vsa opozorila in navodila za prihodnjo uporabo.

Izraz »električno orodje« v opozorilih se nanaša na električno orodje z napajanjem iz električnega omrežja (prek napajalnega kabla) ali baterijsko električno orodje (brez napajalnega kabla).

1) VARNOST NA DELOVNEM OBMOČJU

- Delovno mesto naj bo čisto in dobro osvetljeno.** Nesreče so lahko posledica neurejenih delovnih prostorov.
- Električnih orodij ne uporabljajte v okoljih, kjer obstaja možnost eksplozije, na primer ob prisotnosti vnetljivih tekočin,**



plinov ali prahu. Električna orodja ustvarjajo iskre, ki lahko vnamejo prah ali hlape.

- c) **Električnega orodja ne uporabljajte v prisotnosti drugih oseb, otrok ali opazovalcev.** Zaradi odvratanja pozornosti lahko izgubite nadzor.

2) ELEKTRIČNA VARNOST

- a) **Vtikač električnega orodja mora ustrezati napajalni vtičnici.** Vtikača ne smete na noben način spreminjati. V primeru ozemljenih orodij ne uporabljajte adapterskih vtičev. Nespremenjeni vtikači in ustrezne napajalne vtičnice zmanjšajo nevarnost električnega udara.
- b) **Izogibajte se telesnemu stiku z ozemljenimi površinami, kot so pipe, radiatorji, peči in hladilniki.** Če je vaše telo ozemljeno, obstaja povečano tveganje udara električnega toka.
- c) **Električnih orodij ne izpostavljajte dežju in vlažnim pogojem.** Voda, ki vstopi v električno orodje, povečuje tveganje udara električnega toka.
- d) **Ne zlorabljajte napajalnega kabla.** Nikoli ga ne uporabljajte za nošenje, vlečenje ali odklapanje napajalnega orodja. Pazite, da

ne pride v stik z vročino, oljem, ostrimi robovi ali premičnimi deli. Poškodovani ali zamotani kabli povečujejo tveganje udara električnega toka.

- e) **Ko električno orodje uporabljate na prostem, uporabite podaljšek, ki je primeren za uporabo na prostem.** Uporaba podaljška, ki je namenjen uporabi na prostem, zmanjšuje nevarnost električnega udara.
- f) **Če se ne morete izogniti uporabi električnega orodja v vlažnih prostorih, uporabljajte stikalo za prekinitev toka.** Uporaba stikalo za prekinitev toka zmanjša nevarnost električnega udara.

3) OSEBNA VARNOST

- a) **Pri uporabi električnega orodja bodite previdni, pazite, kaj počnete, in uporabljajte zdrav razum.** Električnega orodja ne uporabljajte, kadar ste utrujeni ali pod vplivom drog, alkohola ali zdravil. Že samo trenutek nepazljivosti med uporabo električnega orodja lahko povzroči hudo telesno poškodbo.
- b) **Uporabljajte opremo za osebno zaščito. Vedno nosite zaščitna očala.** Zaščitna oprema, kot so zaščitna maska za prah, zaščitni čevlji s podplatom z zaščito proti

- drsenju, zaščitna čelada ali zaščitne slušalke, ki jo uporabljamo različnim delovnim pogojem ustrezno, zmanjša nevarnost poškodb.
- c) **Preprečite nenamerni zagon.** Preden orodje priklopite na vir napajanja in/ali baterijo, ga dvignete ali prenašate, se prepričajte, da je stikalo za vklop/izklop v položaju za izklop. Če med prenašanjem električnega orodja držite prst na stikalu ali priklopite orodje, na katerem je stikalo za vklop/izklop v položaju za vklop, na vir napajanja, lahko povzročite nezgodo.
 - d) **Pred vklopom orodja odstranite morebiten ključ ali izvijač za namestitev.** Ključ ali izvijač, ki ostane na vrtečem se delu električnega orodja, lahko povzroči telesno poškodbo.
 - e) **Ne poskušajte seči predaleč. Vedno ohranjajte stabilen položaj nog in ravnotežje.** Tako boste lažje nadzorovali električno orodje v nepričakovanih okoliščinah.
 - f) **Oblecite se primerno. Ne nosite ohlapnih oblačil ali nakita.** Las, oblačil in rokavic ne približujete premičnim se delom. Premični deli lahko zagrabiijo ohlapna oblačila, nakit ali dolge lase.
 - g) **Če so priložene naprave za priključitev**

pripomočkov za odstranjevanje in zbiranje prahu, poskrbite, da bodo te priključene in pravilno uporabljene. Uporaba pripomočkov za zbiranje prahu zmanjšuje s tem povezane nevarnosti.

- h) Ne dovolite, da vam znanje, pridobljeno s pogosto uporabo orodij, omogoča, da postanete samozadovoljni in prezrete načela varnosti orodij.** Nepazljivo ravnanje lahko v nekaj sekundah povzroči hude poškodbe.

4) UPORABA IN NEGA ELEKTRIČNEGA ORODJA

- a) Električnega orodja ne uporabljajte na silo. Električno orodje uporabljajte samo za ustrezne namene.** Z ustreznim električnim orodjem boste delo bolje opravili, uporaba orodja za namen, za katerega je bilo zasnovano, pa je tudi varnejša.
- b) Ne uporabljajte električnega orodja, na katerem ne deluje stikalo za vklop/izklop.** Katero koli električno orodje, ki ga ne morete krmiliti s stikalom, je nevarno in ga je treba popraviti.
- c) Preden napravite kakršne koli prilagoditve, zamenjate dodatno opremo ali elek-**

trično orodje shranite, iztaknite vtikač iz vira napajanja in/ali odstranite baterijo.

Ti preventivni varnostni ukrepi zmanjšujejo tveganje nenamernega zagona električnega orodja.

- d) **Električno orodje v pripravljenosti hranite zunaj dosega otrok. Ne dovolite, da električno orodje uporabljajo osebe, ki niso seznanjene z njegovo uporabo ali temi navodili.** Električna orodja so v rokah ne-usposobljenih uporabnikov nevarna.
- e) **Skrbite za vzdrževanje električnih orodij. Preverite, ali so kateri gibljivi deli neporavnani ali prekržani, zlomljeni oz. ali je vidno katero drugo stanje, ki lahko vpliva na delovanje naprave.** Poškodovano električno orodje pred uporabo odnesite na popravilo. Številne nesreče so posledica neustreznega vzdrževanja električnega orodja.
- f) **Rezalno orodje naj bo ostro in čisto.** Pravilno vzdrževana rezalna orodja z ostrimi rezalnimi robovi so varnejša in jih je lažje upravljati.
- g) **Električna orodja, dodatno opremo in dele orodja itd. uporabljajte v skladu s temi navodili, upoštevajte pa tudi delovne pogoje in vrsto dela, ki ga želite opraviti.**

Uporaba električnih orodij za dela, za katera niso namenjena, je lahko nevarno.

- h) **Naj bodo ročaji in oprijemljive površine suhi, čisti in brez olj in maščob.** Drseči ročaji in oprijemljive površine ne omogočajo varnega upravljanja in nadzora orodja v nepričakovanih situacijah.



5) **SERVISIRANJE**

- a) **Servis električnega orodja naj opravlja samo usposobljen serviser, ki naj uporabi samo ustrezne nadomestne dele.** Samo tako boste ohranili varnost električnega orodja.

VARNOSTNA OPOZORILA IN NAVODILA ZA LEPILNO PISALO

OPOZORILO: Kadar ga ne uporabljate, mora biti to orodje postavljeno na stojalo.

1. Ta aparat lahko uporabljajo otroci, stari od 8 let in več in osebe z zmanjšano telesno, senzorično in duševno sposobnostjo ali pomanjkanjem izkušenj in znanja, če so varno nadzorovani ali poučeni o uporabi naprave in razumejo vključene nevarnosti . Otroci se ne smejo igrati z napravo. Čiščenje in vzdrževanje ne smejo izvajati otroci brez nadzora.
2. V napravo nikoli ne vstavljajte predmetov,

- razen palčk lepila Ø 7 mm proizvajalca Rapid.
3. Nikoli ne odstranite palčke lepila, ki ste jo že vstavili.
 4. Normalno je, da se to orodje med uporabo precej segreje. To je normalno in ne nakazuje na težavo.
 5. Vroče površine: šoba naprave in lepilo se lahko segrejeta na temperaturo pribl. 170 °C. Segrete šobe ali vročega lepila se ne dotikajte. Preprečite kakršenkoli stik s kožo. Če se opečete, dajte opečeni del telesa nemudoma pod mrzlo vodo. Ne poskušajte odstraniti večje količine lepila brez zdravniške pomoči. 
 6. Nekateri materiali so občutljivi na toploto in se lahko poškodujejo ob stiku z vročo šobo ali celo ob stiku z vročim lepilom. Če je mogoče, preizkusite lepilo na kosu odpadnega materiala ali skritem delu predmeta, ki ga boste popravili.
 7. Ko ste končali z uporabo naprave, izklopite vtič in počakajte, da se naprava ohladi. Pištolo za lepljenje ne potaplajte v vodo ali druge tekočine, da bi pospešili ohlajanje. Napravo hladite le na zraku. Pištolo za lepljenje je treba hraniti na suhem in varnem zapr- 

tem mestu (v škatli za orodje, predalu, regalu ipd.).

Tehnične lastnosti (brez stojala)

| | |
|-------------------|---------------------------------|
| Mere (Š x V x G) | 63 x 197 x 29 mm |
| Teža: | 0.18 kg |
| Delovna napetost: | 220-240 V~, 50 Hz |
| Moč: | 80 W pri zagonu, 15 W v uporabi |
| Temperatura: | Samonastavljiv |
| Palčke lepila: | Rapid Ø 7mm |

Navodila za uporabo

Kabel lepilnega pisala vstavite v ustrezno vtičnico. Rdeča lučka na pisalu pomeni, da je napajanje vključeno in da je orodje vroče ali pa se segreva.

1. Vedno poskušajte držati lepilno pisalo na označenih območjih za držanje.
2. Počakajte 1 minuta, da se orodje segreje. Palčko lepila vstavite v zadnjem delu orodja.
3. Ko je lepilno pisalo povsem segreto, počasi stisnite sprožilec, da iz šobe izteče stopljen material. Spustite sprožilec, da prekinete iztekanje lepila.
4. S pomočjo sprožilca lepilnega pisala prilagodite količino in hitrost izhoda stopljenega lepila.
5. Da bi preprečili mašenje lepilnega pisala, mehanizem za podajanje in talilna komora ne smeta priti v stik z umazanijo in drugimi tujki.
6. Da se izognete nezgodam se prepričajte, da je stojalo nameščeno na varnem mestu delovnega območja, ne blizu temperaturno občutljivih materialov ali blizu roba delovnega območja. (Figure 2)
7. Neuporabljene palčke lepila hranite na čistem mestu.
8. Ne vlecite palčke lepila iz lepilnega pisala. Pride lahko do poškodbe ali okvare podajalnega mehanizma. Če morate spremeniti tip lepila, odrežite del palčke, ki moli iz naprave, in potisnite preostali del z

- novo palčko lepila.
9. Segretega lepilnega pisala ne odlagajte na bočno stran na noben material, občutljiv na toploto. Pisalo namestite na za to predvideno stojalo ali na delovno mizo.
 10. Če stopljeno lepilo izstopi iz vhoda talilne komore in vpliva na podajalni mehanizem, počakajte, da se pištola ohladi in pazljivo odstranite odvečno lepilo.
 11. Uporabljajte le lepila, ki jih je priporočilo podjetje Rapid.
 12. Če je orodje predolgo vklopljeno, ne da bi ga uporabljali, lahko nastanejo tveganja. Nepotrebno pregrevanje tekom daljše neuporabe lahko glede na trajanje in vrsto uporabljenega lepila povzroči negativne učinke.
 13. Ko končate, odklopite kabel iz vtičnice.

V noben primeru ne smete:

1. Na silo pritiskati na sprožilec, preden se je orodje segrelo na delovno temperaturo,
2. Potiskati palčke lepila, je poskušati odstraniti iz zadnjega dela naprave.
3. Sami popravljati pisala, vsa popravila lepilnega pisala mora izvesti proizvajalec ali s strani proizvajalca Rapid pooblaščen osebje.
4. Poškodovan električni kabel lahko zamenja samo proizvajalec, njegov serviser ali podobno usposobljene osebe, da se prepreči nevarnost.



VZDRŽEVANJE

1. Pred vzdrževanjem orodje odklopite.
2. Naj bo orodje, zlasti odprtina za lepilo, brez prahu in umazanije.
3. Orodje očistite s suho ali vlažno krpo. NIKOLI ne uporabljajte nobenih topil.
4. NE oljite ali mažite nobenih delov.
5. Prepričajte se, da orodje ni poškodovano.

OPOZORILO!

NE spreminjajte delov tega orodja ali nanj pritrjujte posebnih nastavkov. To lahko vodi do telesnih poškodb.



LASTNOSTI

- A** : Šoba
- B** : Območje za držanje
- C** : Sprožilec
- D** : LED (rdeči)
- E** : Lepilno pisalo
- F** : Stojalo
- G** : Pladenj za višek lepila

OKOLJE

Ločeno zbiranje. Ne odlagajte električna orodja med gospodinjске odpadke! V skladu z evropsko direktivo 2012/19/ES o odpadni električni in elektronski opremi.



GARANCIJA

Garancija in popravila v okviru garancije

Garancijsko obdobje: garancijsko obdobje za ta izdelek je 2 leti od datuma nakupa (kot dokazilo velja originalni račun).

Garancijski pogoji: v celoti je treba upoštevati vse točke, ki so navedene v tem dokumentu.

Popravila v okviru garancije: servisna služba Rapid je edina potrjena servisna služba, ki sme na tem orodju izvajati popravila v okviru garancije.

V primeru garancijskega zahtevka:

1. Vrnite izdelek v originalni embalaži v prodajalno ali dobavitelju, ki vam je ta izdelek dobavil.
2. Izdelku priložite originalni račun, na katerem je naveden datum nakupa.

Podjetje RAPID v primeru kršitve katerekoli točke ne more zagotoviti garancije proizvajalca.

Električni aplikator taljivog ljepila: EG PEN

HR

Upute za uporabu - prijevod izvornika

OPĆA SIGURNOSNA UPOZORENJA ZA ELEKTRIČNE APARATE

Sigurnosne upute

UPOZORENJE!!

Pročitajte sva sigurnosna upozorenja

i sve upute. Nepridržavanje ovih uputa koje su dolje prikazane može da prouzokuje električni udar, vatru, i/ili ozbiljne ozljede.

Sačuvajte sva upozorenja i upute za buduću uporabu.

Pojam “električni alat” u upozorenjima odnosi se na električni aparat povezan (kablom) na električnu mrežu ili električni alat (bez kabla) pokretan baterijom.

1) SIGURNOST RADNOG PODRUČJA

- Držite vašu radnu površinu čistom i dobro osvijetljenom.** Pretrpane klupe ili tamna područja izazivaju nezgode.
- Ne upravljajte električnim alatima na eksplozivnim atmosferama, kao što je prisutnost zapaljivih tečnosti, plinova ili prašine.** Električni alati proizvode iskre koje



mogu zapaliti prašinu ili dimove.

- c) **Udaljite pasivne posmatrače, djecu i posjetioce tijekom korištenja alata.** Ometanjima možete izgubiti kontrolu.

2) ELEKTRIČNA SIGURNOST

- a) **Utikači električnog alata moraju odgovarati utičnici.** Nikad ne modifi cirajte utikač na bilo koji način. Nemojte koristiti utikače adaptera s uzemljenim (uzemljen) električnim alatima. Nemodofi cirani utikači i odgovarajuće utičnice smanjuju opasnost od električnog udara.
- b) **Izbjegavajte kontakt tijela s uzemljenim površinama kao što su cijevi, radijatori i hladnjaci.** Postoji povećan rizik od strujnog udara ako je vaše tijelo uzemljeno.
- c) **Ne izlažite električne alate kiši ili vlažnim uvjetima.** Unos vode u električni alat povećava opasnost od strujnog udara.
- d) **Nemojte zloupotrebljavati kabel.** Nikada ne koristite kabel za nošenje, vučenje ili izvlačenje električnog alata. Držite kabel podalje od topline, ulja oštih rubova ili pomičnih dijelova. Oštećeni ili usukani kablovi povećavaju rizik od električnog udara.
- e) **Kada radite na otvorenom s električnim**

alatom, koristite produžni kabel za uporabu na otvorenom. Korištenje kabla za uporabu na otvorenom smanjuje opasnost od električnog udara.

- f) **Ako je neizbježan rad na vlažnom mjestu, koristite zaštitu napajanja s FI-sklopkom.** Korištenje FI-sklopke smanjuje opasnost od električnog udara.

3) OSOBNA SIGURNOST

- a) **Ostanite pozorni, gledajte što radite i koristite zdrav razum kada radite s električnim alatom.** Ne koristite električni alat kada ste umorni ili pod utjecajem droga, alkohola ili lijekova. Trenutak nepažnje tijekom korištenja električnog alata može dovesti do ozbiljnih ozljeda.
- b) **Koristite osobnu zaštitnu opremu. Uvijek nosite zaštitu za oči.** Zaštitna oprema, kao što je maska za prašinu, neproklizavajuće sigurnosne cipele, tvrdi šešir, ili zaštita za uši, korištena za odgovarajuće uvjete smanjuje opasnost od ozljeda.
- c) **Sprječavanje nenamjernog pokretanja.** Osigurajte da je sklopka u isključenoj poziciji prije spajanja s električnim napajanjem i/ili baterijom, dizanja ili nošenja alata. Nošenje

električnog alata s vašim prstom na sklopci ili punjenje električnog alata koji je uključen poziva nesreću.

- d) **Uklonite tipku za podešavanje ili ključ prije nego što uključite električni alat.** Ključ ili tipka lijevo pričvršćena u rotirajućem dijelu električnog alata može imati za posljedicu osobnu ozljedu.
- e) **Ne prekoračite granicu. Održavajte dovoljno odstojanje i ravnotežu u svako vrijeme.** To omogućuje bolju kontrolu električnog alata u nepredviđenim situacijama.
- f) **Pravilno se obucite. Ne nosite labavu odjeću ili nakit.** Držite podalje vašu kosu, odjeću i rukavice od pomičnih dijelova. Labavu odjeću, nakit ili dugu kosu mogu zahvatiti pomični dijelovi.
- g) **Ako su uređaji predviđeni za priključak izvlačenja prašine i skupljanje otpada, osigurajte da su priključeni i da se pravilno koriste.** Korištenje skupljanja prašine smanjuje opasnost od opasnosti s njom povezanih.
- h) **Ne dopustite da vam poznavanje stečeno zbog česte uporabe alata omogući da postanete samozadovoljni i zanemarite načela sigurnosti alata.** Nepažnjom se mogu

dogoditi teške ozljede u djeliću sekunde.

4) KORIŠTENJE ELEKTRIČNOG ALATA I NJEGA

- a) **Nemojte siliti električni alat. Koristite pravilan električni alat za njegovu namjenu.** Pravilnim električnim alatom radit ćete bolje i sigurnije po stopi za koju je dizajniran.
- b) **Ne koristite električni alat ako se sklopka ne da uključiti I isključiti.** Svaki električni alat koji se ne može kontrolirati sa sklopkom je opasan i mora se popraviti.
- c) **Izvučite utikač iz napajanja strujom i/ili baterijsko pakiranje iz električnog alata prije bilo kakvog podešavanja, zamjene pribora, ili pohranjivanja električnog alata.** Svaka preventivna mjera smanjuje opasnost od nenamjernog pokretanja električnog alata.
- d) **Spremite alat u mirovanju izvan dohvata djece i ne dopustite korištenje električnog alata osobama koje nisu upoznate s električnim alatom ili njihovim uputama.** Električni alati su opasni u rukama neiskusnih korisnika.
- e) **Održavanje električnih alata. Provjerite odstupanje ili vezivanje pokretnih dijelova, lom dijelova i bilo kojih uvjeta koji bi mo-**

gli utjecati na djelovanje električnog alata.

Ako je oštećen, morate popraviti električni alat prije uporabe. Mnoge nesreće su uzrokovane lošim održavanjem električnih alata.

- f) **Držite rezni alat oštar i čist.** Pravilno održavani rezni alati s oštrim rubovima neće se zaglaviti i lakši su za vođenje.
- g) **Koristite električni alat, pribor i bitove alata itd., u skladu s ovim uputama, uzimajući u obzir radne uvjete i radove koji se izvode.** Korištenje električnog alata za radove različite od onih namjeravanih može odvesti do opasnih situacija.
- h) **Držite ručke i zahvatne površine suhim, čistim i bez ulja i masti.** Klizave ručke i hvatajuće površine ne omogućuju sigurno rukovanje i kontrolu alata u neočekivanim situacijama.

5) SERVIS

- a) **Servisirajte električni alat od strane kvalificirane osobe, koristeći samo identične zamjenske dijelove.** Ovo će osigurati da je sigurno održavanje električnog alata.

**SIGURNOSNA UPOZORENJA I UPUTE
ZA OLOVKU ZA VRUĆE LIJEPLJENJE**

UPOZORENJE: Kada nije u uporabi, ovaj alat se mora staviti na svoje postolje.

1. Ovaj uređaj mogu koristiti djeca u dobi od 8 i više godina i osobe s smanjenim tjelesnim, senzornim i mentalnim sposobnostima ili nedostatkom iskustva i znanja ako se sigurno nadgledaju ili upućuju na uporabu uređaja i razumiju opasnosti koje su uključene. Djeca se ne smiju igrati s uređajem. Čišćenje i održavanje ne smiju obavljati djeca bez nadzora.
2. Nemojte umetati nikakve druge predmete u uređaj osim štapića ljepila marke Rapid promjera 7 mm.
3. Nikada nemojte vaditi štapić ljepila koji ste već umetnuli.
4. Za ovaj je uređaj uobičajeno da se zagrije prilikom uporabe. To je normalno i ne ukazuje na problem.
5. Vruće površine: mlaznica uređaja i ljepilo mogu doseći temperaturu od oko 170 °C. Nemojte dirati zagrijanu mlaznicu ni vruće ljepilo. Izbjegavajte bilo kakav dodir s kožom. Ako se opečete, odmah stavite opečeno mjesto pod hladnu vodu. Nikada nemojte pokušati ukloniti veliku količinu ljepila bez medicinske pomoći.



6. Neki su materijali osjetljivi na toplinu i mogu se oštetiti u dodiru s vrućom mlaznicom ili čak s vrućim ljepljivom. Kad god je moguće, testirajte komad otpadnog materijala ili skrivenog dijela predmeta kojeg popravljate.
7. Kad završite s uporabom uređaja, isključite ga i pričekajte dok se ne ohladi. Nikada nemojte uroniti pištolj za ljepljivo u vodu ili druge tekućine da biste ubrzali postupak hlađenja. Ostavite ga da se ohladi na zraku. Pištolj za ljepljivo treba čuvati na zatvorenom, suhom i sigurnom mjestu (kutija za alat, ladica, ormarić itd.).



Tehničke značajke (bez stalka)

| | |
|-----------------------|-------------------------------------|
| Dimenzije (V x D x Š) | 63 x 197 x 29 mm |
| Težina : | 0,18 kg |
| Radni napon: | 220 V–240 V~, 50 Hz |
| Nazivna snaga: | 80 W pri zagonu, 15 W Med upotrebom |
| Temperatura: | Samoregulirana |
| Štapići ljepljiva: | Marke Rapid promjera 7 mm |

Upute za uporabu

Uključite kabel olovke za lijepljenje u odgovarajuću utičnicu. Crveno svjetlo na olovki znači da je napajanje uključeno i da je alat vruć ili se zagrijava.

1. Uvijek držite olovku za lijepljenje na označenim područjima držanja.
2. Pustite da se uređaj zagrijava između 1 minute. Umetnite štapić ljepljiva u predviđeni otvor na stražnjoj strani uređaja.
3. Kada se olovka za lijepljenje u potpunosti zagrije, polako pritisnite

- okidač dok otopljeni materijal ne počne teći iz mlaznice. Otpustite okidač da bi ljepilo prestalo teći.
- Služite se okidačem olovke za lijepljenje da biste podesili količinu i brzinu izlaza otopljenog ljepila.
 - Kako bi se spriječilo začepljenje olovke, mehanizam za dovod i komora za taljenje ne smiju doći u dodir s prljavštinom i drugim stranim tvarima.
 - Da biste izbjegli nezgode, osigurajte da je stalak postavljen na sigurno mjesto u radnom području, a ne u blizini materijala osjetljivih na temperaturu ili blizu ruba radnog područja. (Figure 2)
 - Pohranite neiskorištene štapiće ljepila u čistom okruženju.
 - Nemojte izvlačiti štapić ljepila iz stražnje strane olovke. Može doći do oštećenja ili kvara mehanizma za pomicanje. Ako morate promijeniti vrstu ljepila, odrežite dio štapića koji gleda van i potisnite ostatak unutra s pomoću novog štapića ljepila.
 - Nemojte odlagati zagrijanu olovku na bok na bilo koji materijal osjetljiv na toplinu. Olovku stavite na stalak ili na radni stol.
 - Ako je otopljeno ljepilo izašlo iz otvora komore za topljenje i ometa rad mehanizma za pomicanje, pustite da se pištolj osuši i zatim nježno uklonite ljepilo koje predstavlja prepreku.
 - Nemojte upotrebljavati druga ljepila osim onih koje preporučuje tvrtka Rapid.
 - Ako se uređaj ostavi uključenim predugo bez uporabe, mogu se pojaviti rizici. Nepotrebno pregrijavanje tijekom dugog razdoblja neaktivnosti, bez uporabe, ovisno o trajanju i vrsti ljepila koja se koristi, može imati štetne učinke.
 - Po završetku izvucite mrežni kabel.

U svakom slučaju nipošto ne smijete učiniti sljedeće:

- Pritiskati okidač prije nego što se uređaj zagrije na radnu temperaturu.
- Jako pritiskati štapić ljepila; nikad nemojte pokušati ukloniti štapić sa stražnje strane uređaja.
- Sami popravljati olovku, sve popravke olovke za lijepljenje mora izvesti proizvođač ili osoblje ovlašteno od strane proizvođača Rapid.



4. Ako je kabel za napajanje oštećen, mora ga zamijeniti proizvođač, njegov ovlaštenu serviser ili kvalificirana osoba kako bi se izbjegla opasnost.

ODRŽAVANJE

1. Isključite alat prije bilo kakvog održavanja
2. Držite alat, posebno otvor na ljepilo, bez prašine i prljavštine.
3. Čistite alat sa suhom ili vlažnom krpom. **NIKADA** ne koristite otapala.
4. **NE** uljite ili mastite bilo koje dijelove.
5. Uvjerite se da alat nije oštećen.

UPOZORENJE!

NE mijenjajte ili dijelove na ovom alatu ili ne pričrščujte posebne armature. To može dovesti do ozbiljnih ozljeda.



ZNAČAJKE

- A** : Mlaznica
- B** : Područje zahvata
- C** : Okidač
- D** : LED (crvena)
- E** : Olovka za vruće lijepljenje
- F** : Stalak
- G** : Ladica za višak ljepila

OKRUŽENJE

Odvojeno skupljanje. Ne bacajte električne uređaje u kućni otpad! Prema Europskoj direktivi 2012/19CE o otpadu električne i elektroničke opreme Ukoliko Vaš alat treba biti zamijenjen, ili ukoliko Vam nije više od koristi, treba ga odložiti kao poseban otpad za recikliranje.



JAMSTVO

Jamstvo i popravci pod jamstvom

Jamstveno razdoblje: Ovaj je uređaj pokriven jamstvom u trajanju od 2

godine nakon datuma kupnje (izvorni račun služi kao dokaz).

Jamstveni uvjeti: Potrebno je potpuno poštivanje svih stavki navedenih u ovim uputama za uporabu.

Popravci pod jamstvom: Servis tvrtke Rapid jedini je odobreni servis za izvršavanje popravaka pod jamstvom na ovom uređaju.

U slučaju zahtjeva pod jamstvom:

1. Vratite uređaj u izvornom pakiranju u trgovinu u kojoj ste ga kupili.
2. Uz uređaj dostavite i izvorni račun s datumom kupnje.

Bilo kakvo kršenje bilo koje navedene stavke spriječit će razmatranje jamstva proizvođača od strane tvrtke RAPID.

Elektrikli siccak silikon aleti: EG PEN

TR

Kullanım talimatları - orjinal çevirisi

GENEL ELEKTRİKLİ ALETLER GÜVENLİK UYARILARI

Emniyet Talimatı

UYARI!!

Tüm güvenlik uyarıları ve yönergeleri okuyun. Aşağıda listelenen tüm yönergelere uyulmaması elektrik çarpması, yangın ve/veya ciddi yaralanmaya neden olabilir.

İleride başvurmak için tüm uyarı ve talimatları saklayın. Uyarılardaki "elektrikli alet" terimi, elektrikle çalışan (kablolu) elektrikli alet veya pille çalışan (kablosuz) elektrikli aleti kastetmektedir.



1)ÇALIŞMA ALANI GÜVENLİĞİ

- a) **Çalışma alanını temiz ve iyi aydınlatılmış tutun.** Dağınık tezgahlar ve karanlık alanlar kazaya davetiye çıkarır.
- b) **Elektrikli aleti yanıcı sıvı, gaz veya toz bulunan yerler gibi patlayıcı ortamlarda kullanmayın.** Elektrikli aletler toz veya dumanları ateşleyebilen kıvılcımlar yaratır.
- c) **Elektrikli aleti kullanırken yakın çevredekileri, çocukları ve ziyaretçileri uzaklaştırın.** Dikkat dağılması kontrolü kaybetmenize neden olabilir.

2)ELEKTRİK GÜVENLİĞİ

- a) **Elektrikli alet fişleri prize uygun olmalıdır.** Fişte kesinlikle değişiklik yapmayın. Adaptör fişlerini topraklanmış elektrikli aletlerle kullanmayın. Değişiklik yapılmamış fişler ve uygun prizler elektrik çarpması riskini azaltacaktır.
- b) **Borular, radyatörler, kuzineler ve buzdolapları gibi topraklanmış yüzeylere vücudunuzu temas ettirmekten sakının.** Vücudunuz topraklandığında elektrik çarpması riski vardır.
- c) **Elektrikli aletleri yağmur veya ıslak koşullara maruz bırakmayın.** Elektrikli alet suya sokulduğunda elektrik çarpması riski artacaktır.

tır.

- d) **Kabloya zarar vermeyin.** Kabloyu kesinlikle elektrikli aleti taşımak, çekmek veya fişten çekmek için kullanmayın. Kabloyu ısı, yağ, keskin kenarlar veya hareket eden parçalardan uzak tutun. Hasarlı veya dolaşmış kablolar elektrik çarpması riskini artırır.
- e) **Elektrikli aletleri dış mekanlarda çalıştırırken, dış mekanda kullanmaya uygun bir uzatma kablosu kullanın.** Dış mekanda kullanıma uygun bir kablo kullanıldığında elektrik çarpma riski azalır.
- f) **Elektrikli aleti nemli ortamda çalıştırmaktan kaçınılamıyorsa, toprak arızası devre kesici korumalı besleme kullanın.** Toprak arızası devre kesici kullanılması elektrik çarpma riskini azaltır.

3) KİŞİSEL GÜVENLİK

- a) **Bir elektrikli aleti çalıştırırken uyanık olun, ne yaptığınızı izleyin ve sağduyulu olun.** Yorgunken veya ilaç, alkol ya da tıbbi tedavi etkisi altındayken elektrikli alet kullanmayın. Elektrikli aletleri kullanırken bir anlık dikkatsizlik ciddi yaralanmaya neden olabilir.
- b) **Kişisel koruyucu ekipman kullanın. Daima koruyucu gözlük takın.** Uygun koşullarda

toz maskesi, kaymayan emniyet ayakkabısı, kask veya koruyucu kulaklık gibi koruyucu ekipman kullanılması yaralanmaları azaltır.

- c) **Yanlışlıkla çalıştırmayı önleyin.** Güç kaynağına ve/veya pil paketine bağlamadan, yerden kaldırmadan veya aleti taşımadan önce anahtarın kapalı konumda olduğundan emin olun. Elektrikli aletleri parmağınız anahtarda veya anahtarı açık durumda taşımak kazalara davetiye çıkarır.
- d) **Elektrikli aleti çalıştırmadan önce ayarlama anahtarı veya somun anahtarını çıkarın.** Elektrik aletinin dönen parçasına somun anahtarı veya anahtar takılı kaldığında yaralanmaya neden olabilir.
- e) **Uzak noktalara uzanmaya çalışmayın.** Her zaman yere düzgün basın ve dengenizi koruyun. Bu, elektrikli aleti beklenmeyen durumlarda daha iyi kontrol edebilmenizi sağlar.
- f) **Uygun giyinin. Bol giysiler giymeyin veya takı malzemesi takmayın.** Saç, elbise ve eldivenlerinizi hareket eden parçalardan uzak tutun. Bol elbise, mücevherat veya uzun saç hareket eden parçalara yakalanabilir.
- g) **Aygıtlar toz atma veya toplama tesislerinin bağlantısı için verildiyse, bunların bağlı**

ve dzgn Őekilde kullanıldıđından emin olun. Toz toplama kullanılması tozla ilgili tehlikeleri azaltabilir.

h) Aletlerin sık kullanımından dolayı oluŐan aŐınmalarda, alet gvenliđi ilkelerini gz ardı etmenize izin vermeyin. Dikkatsiz bir hareket saniyeler iinde ciddi yaralanmalara neden olabilir.

4) ELEKTRİKLİ ALET KULLANIMI VE BAKIMI

a) Elektrikli aleti zorlamayın. Uygulamanız iin dođru elektrikli aleti kullanın. Dođru elektrikli alet tasarlandıđı Őekilde iŐini daha iyi ve gvenli yapacaktır.

b) Anahtar aıp kapatmıyorsa, elektrikli aleti kullanmayın. Anahtarla kontrol edilemeyen elektrikli aletler tehlikelidir ve onarılması gerekir.

c) Ayarlama, aksesuar deđiŐtirme veya elektrikli aletleri depolamadan nce fiŐi elektrik kaynađından ve/veya pil paketini elektrikli aletten ayırın. Bu tr nleyici gvenlik nlemleri elektrikli aletin yanlıŐlıkla alıŐtırılması riskini azaltır.

d) Kullanılmayan elektrikli aletleri ocukların eriŐemeyeceđi bir yerde depolayın ve elektrikli aleti ve bu elektrikli aleti a-

İřtirme yönergelerini bilmeyen kiřilerin kullanmasına izin vermeyin. Elektrikli aletler eđitimsiz kullanıcıların elinde tehlikelidir.

- e) **Elektrikli aletleri koruyun.** Hareketli parçalarda yanlıř hizalanma veya çıkıntı yapma, parçalarda kırılma veya elektrikli aletin çalışmasını etkileyebilecek başka bir durum olup olmadığını kontrol edin. Hasar varsa, elektrik aleti kullanmadan önce tamir ettirin. Birçok kaza kötü bakım yapılmıř elektrikli aletlerden kaynaklanmaktadır.
- f) **Kesici aletleri keskin ve temiz tutun.** Doğru bakımı yapılmıř keskin kesici kenarlara sahip kesici aletlerin sarma olasılıđı azdır ve daha kolay kullanılır.
- g) **Elektrikli aleti, aksesuarları ve alet uçlarını, vb.ni çalışma kořulları ve yapılacak işi dikkate alarak bu yönergelere göre kullanın.** Elektrikli aletin tasarlanma amacı dıřında kullanılması tehlikeli durumlara neden olabilir.
- h) **Tutma yüzeylerini kuru, temiz ve yağsız ve gressiz tutun.** Kaygan saplar ve kavrama yüzeyleri, beklenmedik durumlarda aletin güvenli bir şekilde kullanılmasına ve kontrolüne izin vermez.

5) SERVİS



- a) **Elektrikli aletinizi yalnızca eşdeğer yedek parçalar kullanarak kalifiye bir onarım personeline bakım yaptırın.** Bu, elektrikli aletin güvenli şekilde bakımının yapılmasını sağlar.

SİLİKON KALEMİ GÜVENLİK UYARILARI VE KULLANIM TALİMATLARI

UYARI: Cihaz kullanılmadığı zaman dik konumda durmalıdır.

1. Cihaz, 8 ve üstü yaştaki çocuklar cihazın güvenli bir şekilde kullanımı ile ilgili gözetim altında olmalıdır. Fiziksel, duyuşal ve zihinsel yetenekleri azalmış veya deneyim ve bilgi eksikliği olan kişiler tarafından kullanımı esnasında oluşabilecek tehlikelere karşı dikkatli olunmalıdır. Çocukların yalnızken cihazla oynamalarına izin verilmemelidir. Cihazın temizlenmesi ve bakımı, gözetim altında olsa bile çocuklar ve deneyimsiz kişiler tarafından yapılmasına kesinlikle izin verilmemelidir.
2. Ø7mm Rapid marka silikon çubukların haricinde makine içerişine asla başka nesne sokmayınız.
3. Hâlihazırda içerişine sokulmuş bir silikon çubuğu asla geri çekmeyiniz.
4. Kullanım esnasında işbu el aletinin hayli sıcak

hale gelmesi normaldir. Bu normal olup, herhangi bir sorun olduğunu göstermez.

5. Sıcak Yüzeyler: Cihazın ağız kısmı ve yapışkan maddenin sıcaklığı, yaklaşık olarak 170°C'ye kadar çıkabilir. Isınmış ağız bölmesine veya sıcak yapışkana dokunmayınız. Cilt ile temasından kaçınınız. Eğer vücudunuzda yanık olursa yanığı derhal soğuk su altına sokunuz. Tıbbi yardım olmaksızın büyük miktarlarda yapışkanı çıkartmayı asla denemeyiniz.
- 
6. Kimi malzemeler ısıya-duyarlı olup, sıcak çıkış ağız veya hatta sıcak yapışkan maddenin kendisi tarafından zarar görebilir. Mümkün olduğu durumlarda, bir parça hurda malzemeyi veya onarılacak nesnenin gizli bir kısmını test ediniz.
7. Makinenin kullanılmasını sona erdirdiğinizde, fişini çekiniz ve soğuyuncaya dek bekleyiniz. Eriyik yapışkan tabancasını soğutma sürecini hızlandırmak üzere su ya da diğer sıvılar içerisine asla daldırmayınız. Sadece hava ile soğumasına izin veriniz. Yapışkan madde tabancası, kapalı kuru ve emniyetli bir yerde (araç-gereç kutusu, çekmece, dolap, vs.) depolanmalıdır.
- 

Teknik Özellikler (Stant hariç tutulmuştur.)

| | |
|----------------------|----------------------------------|
| Ebatlar (E x B x Y) | 63 x 197 x 29 mm |
| Ağırlık: | 0.18 kg |
| Çalıştırma gerilimi: | 220-240 V~, 50 Hz |
| Güç değeri: | Başlangıçta 80 W Kullanımda 15 W |
| Sıcaklık: | Otomatik Ayar |
| Silikon Çubuk: | Rapid Ø 7mm |

Kullanım için Talimatlar

Silikon kalem kablosunu uygun bir sokete takın, alet üzerindeki kırmızı ışık gücün açık olduğu ve cihazın ısınacağı anlamına gelir.

1. Her zaman silikon kalemini belirtilen kavrama alanlarından tutmaya çalışın.
2. Aletin yaklaşık olarak 1 dakika kadar ısınmasını bekleyiniz. Yapışkan madde çubuğunu aletin arka tarafından geçiriniz.
3. Silikon kalem tamamen ısındığında, erimiş silikon malzeme ağızlıktan akmaya başlayana kadar tetiği yavaşça sıkın. Silikon akışını durdurmak için tetiği bırakın.
4. Erimiş silikonun çıkış hızını ayarlamak için silikon kalem tetikleyici ile çalışın.
5. Silikon kalemin tıkanmasını önlemek için, besleme mekanizmasını ve eriyik haznesini kir ve diğer yabancı kalıntılardan uzak tutun.
6. Standın çalışma alanında güvenli bir yere yerleştirildiğinden, sıcaklığa duyarlı malzemelere yakın olmadığından veya kazaları önlemek için çalışma alanının kenarına yakın yerleştirildiğinden emin olun. (Figure 2)
7. Kullanılmayan yapışkan madde çubuklarını temiz bir ortamda depolayınız.
8. Silikon çubuğunu silikon kaleminin arkasından çekmeyin. Besleme mekanizması hasar görebilir veya bozulabilir. Silikon tipini değiştirmeniz gerekirse, çıkıntılı ucu kesin ve geri kalanını yeni silikon çubuğuyla besleyin.
9. Isıtılmalı silikon kalemini ısıya duyarlı herhangi bir malzemenin yanına

koymayın, silikon kalemini belirtilen bir standı veya bir tezgahın üzerine yerleştirin.

10. Eğer eriyik haldeki yapışkan madde eriyik odacığının girişinden dışarıya kaçmış (akmış) ise ve besleme düzeneğine doğru karışmaya başlamış ise, tabancayı soğumaya bırakınız ve engel olan yapışkanı nazik bir şekilde çıkartınız.
11. Rapid tarafından tavsiye edilenin dışında yapışkan silikon çubuk kullanmayınız.
12. Aletin kullanılmaksızın uzun bir süre devrede-çalışır durumda bırakılması risklere yol açabilir. Kullanılmadan, uzun bir süre atıl durumda gereksiz yere aşırı ısıtılmasının, sürenin uzunluğuna ve kullanılan yapışkanın cinsine bağlı olarak ters etkileri olabilir.
13. İşiniz bittiğinde, kabloyu prizden çıkarın.

Hiç bir durumda, asla şunları yapmamalısınız:

1. Alet çalışma sıcaklığına kadar ısınmadan önce tetiği zorlamak
2. Yapışkan çubuğun sert şekilde itilmesi, onu asla geriden çıkartmaya teşebbüs etmemeniz.
3. Silikon kaleminizin herhangi bir onarım yada tamir işi üretici firma veya Rapid firması tarafından tayin edilmiş yetkili personel tarafından yapılmalıdır.
4. Besleme kablosu hasar görürse olası tehlikelerin önlenmesi için mutlaka üretici, yetkili servis veya yetkili başka bir kuruluş tarafından değiştirilmelidir.



BAKIM

1. Bakım önceki aleti fişten çekin
2. Silikon tabancanızı, özellikle silikon çıkış ucunu toz ve kirden uzak tutun.
3. Aleti kuru veya nemli bir bezle temizleyin. **KESİNLİKLE** solvent kullanmayın.
4. Parçaları **YAĞLAMAYIN** veya **GRESLEMİYİN**.
5. Aletin hasar görmediğinden emin olun.

UYARI!

Bu alettaki parçaları **DEĞİŞTİRMEYİN** veya özel tesisatlar



TAKMAYIN. Bu, yaralanmaya neden olabilir.

ÖZELLİKLER

- A** : Ağzılık
- B** : Kavrama Alanı
- C** : Tetik
- D** : LED (Kırmızı)
- E** : Silikon Kalem
- F** : Ayakta durmak , Ayaklık
- G** : Damlama Tepsisi

ÇEVRE

Gruba Göre Atma. Elektrikli araçları evsel atıkların içine atmayın! Elektrikli ve elektronik ekipman atıklarını düzenleyen 2012/19CE no'lu Avrupa Direktifi'ne göre Aletin değiştirilmesi gerekiyor ya da daha fazla kullanılamayacaksa alet, geri dönüşüm için gruba göre atık merkezine götürülmelidir.



GARANTİ

Garanti ve garantili onarımlar

Garanti periyodu: İşbu ürün, satın alındığı tarihten itibaren (asıl satış belgesi bunun kanıtı olarak kullanılır) 2 yıl garantilidir.

Garanti şartları: İşbu dokümanda bahsedilen tüm hususlara titizlikle uyulmuş olmalıdır.

Garantili onarımlar: Rapid Satış-Sonrası Hizmeti, işbu el aleti üzerinde garantili onarımlar gerçekleştirmeye onaylı tek servistir.

Garanti kapsamında bir hak iddiası halinde:

- 1 Ürünü kendi orijinal ambalajında işbu ürünün size sağlanmış olduğu mağaza veya alışveriş merkezine iade ediniz,
- 2 İade edilen ürünün yanında, başlangıç tarihindeki (satış) makbuzunu beraberinde getiriniz.

İşbu hususlardan birinin herhangi ihlali, durumun RAPID' tarafından imalatçısının garanti kapsamında göz önüne alınmasını engelleyecektir.

Elektromos ragasztópisztoly: EG PEN

Használati útmutató - az eredeti
dokumentum fordítása

HU

SZERSZÁMGÉPEKRE VONATKOZÓ ÁLTALÁNOS BIZTONSÁGI FIGYELMEZTETÉSEK

Biztonsági utasítások

FIGYELEM!!

Olvassa el az összes biztonsági figyelmeztetést és utasítást. Az alábbiakban foglalt utasítások be nem tartása elektromos áramütést, tüzet és/ vagy súlyos személyi sérülést eredményezhet

Az utasításokat és figyelmeztetéseket gondosan őrizze meg. A figyelmeztetéseken szereplő „szerszám gép” kifejezés az Ön elektromos hálózatról (vezetékes), illetve akkumulátorral (vezeték nélküli) működtetett szerszámgépre utal.

1) MUNKATERÜLET-BIZTONSÁG

- A munkahely legyen tiszta és jó megvilágítású.** A rendetlen munkapadok és sötét helyek potenciális balesetforrások.
- A szerszámgépet robbanásveszélyes**



légkör esetén, például tűzveszélyes folyadékok, gázok vagy porok jelenlétében ne használja. A szerszámgépek működése során keletkező szikrák meggyújthatják a port vagy a füstöt.

- c) A közelben lévő személyeket, gyermekeket és látogatókat tartsa távol, amíg a szerszámgépet üzemelteti.** Ha elterelik a fi gyelmét, az a szerszámgép feletti uralma elvesztését eredményezheti.

2) ELEKTROMOS BIZTONSÁG

- a) A szerszámgép dugóinak egyezniük kell az elektromos hálózati aljzat típusával.** Soha ne módosítsa semmilyen módon a dugót. Ne használjon csatlakozóadaptereket földelt szer-számgépekhez. Az eredeti (értsd: nem módosított) dugók és az egyező típusú aljzatok csökkentik az elektromos áramütés veszélyét.
- b) Kerülje, hogy teste földelt felületekkel (pl. csővezetékekkel, radiátorokkal, tűzhe-lyekkel és hűtőszekrényekkel) érintkezzen.** Ha testét földeli, akkor megnő az elektromos áramütés veszélye.
- c) A szerszámgépeket óvja az esőtől és a nedves körülményektől.** A szerszámgép

belsejébe jutó víz növeli az elektromos áramütés veszélyét.

- d) **A kábelt mindig rendeltetésszerűen használja.** A kábelt ne használja a szerszámgép cipelésére, húzására vagy az elektromos hálózatról történő leválasztására. A kábelt tartsa távol hőtől, olajtól, valamint éles vagy mozgó tárgyaktól. A sérült vagy megtekeredett kábelek növelik az elektromos áramütés veszélyét.
- e) **Ha a szerszámgépet kültéren szeretné használni, akkor válasszon kültéri használatra szánt hosszabbító kábelt.** A kültéri használatra szánt hosszabbító kábel használata csökkenti az elektromos áramütés veszélyét.
- f) **Ha a szerszámgép nyirkos helyen történő használata elkerülhetetlen, akkor használjon hibaáram-védőkapcsolóval védett tápellátást.** A hibaáram-védőkapcsoló használata csökkenti az elektromos áramütés veszélyét.

3) SZEMÉLYI BIZTONSÁG

- a) **Mindig maradjon éber, figyeljen a mozdulataira és üzemeltesse értelemszerűen a szerszámgépet.** Ne használjon szerszámgépet, ha fáradt, illetve kábítószert, alkohol

vagy bármilyen gyógyszer hatása alatt áll. A szerszám gép üzemeltetése közben egyetlen pillanatnyi fi gyelemkiesés is súlyos személyi sérülést eredményezhet.

- b) **Használjon személyi védőfelszerelést. Mindig viseljen védőszemüveget.** A megfelelő körülményekhez használt védőfelszerelések (pl. pormaszok, csúszásgátló biztonsági lábbeli, keménysisak és fülvédelem) csökkentik a személyi sérülések kockázatát.
- c) **Gondoskodjon a véletlenszerű bekapcsolás megelőzéséről.** Az elektromos hálózat-hoz történő csatlakoztatás, az akkumulátor behelyezése, illetve a szerszám gép felvétele vagy hordozása előtt győződjön meg róla, hogy a szerszám gép kapcsolója „KI” állásban van. A szerszám gépek hordozása úgy, hogy az ujj a kapcsolón van, illetve a bekapcsolt helyzetű szerszám gépek feszültség alá helyezése potenciális veszélyforrás lehet.
- d) **A szerszám gép bekapcsolása előtt távolítsa el a beállítókulcsokat.** A szerszám gép forgórészeiről le nem választott kulcs személyi sérülést eredményezhet.
- e) **Munka közben nem szabad, hogy nyújtóznia kelljen.** Mindig ügyeljen, hogy stabilan

álljon, ne veszítse el egyensúlyát. Így jobban uralható a szerszámgép váratlan helyzetekben.

- f) **Megfelelő ruházatot viseljen.** Ne viseljen laza ruhát, illetve ékszereket. Haját, ruháit és kesztyűit tartsa távol a mozgó alkatrészekről. A mozgó alkatrészek becsíphetik a laza ruhákat, ékszereket vagy a hosszú haját.
- g) **Ha rendelkezésre állnak porelszívó és -gyűjtő berendezések, akkor gondoskodik ezek megfelelő csatlakoztatásáról és használatáról.** A porgyűjtő berendezések használatával csökkenthetők a porral kapcsolatos veszélyek.
- h) **Még ha gyakran használja is a szerszámot, ne hagyja figyelmen kívül a szerszám-biztonsági elveket.** A gondatlan fellépés másodperc töredéke alatt súlyos sérüléseket okozhat.

4) A SZERSZÁMGÉP HASZNÁLATA ÉS KARBANTARTÁSA

- a) **A szerszámgéppel soha ne végezzen erőltetett mozdulatokat.** Mindig az alkalmazáshoz illő szerszámgépet használjon. A megfelelő szer-számgép hatékonyabban és biztonságosabban végzi el a munkát a terve-

- zett, rendeltetésszerű teljesítménnyel.
- b) **Ne használja a szerszámgépet, ha azt nem lehet ki- és bekapcsolni a kapcsolóval.** Azok a szerszámgépek, amelyeket a kapcsolóval nem lehet vezérelni, veszélyesek és javításra szorulnak.
 - c) **Beállítások elvégzése, tartozékok cseréje vagy a szerszámgépek tárolása előtt válassza le a dugót az elektromos hálózatról és/vagy vegye ki az akkumulátort a szerszámgépéből.** Ezekkel a biztonsági óvintézkedésekkel csökkenthető a szerszámgép véletlenszerű beindításának a veszélye.
 - d) **A nem használt szerszámgépeket gyermekektől elzárva tárolja, illetve ne engedje, hogy a szerszámgépet vagy a jelen dokumentumban található utasításokat nem ismerő személyek üzemeltessék a szerszámgépet.** A szerszámgépek veszélyforrássá válhatnak nem szakképzett felhasználók kezében.
 - e) **Gondoskodjon a szerszámgépek karbantartásáról.** Ellenőrizze a szerszámgépet a mozgó alkatrészek pontatlan illesztésére vagy berágódására, az alkatrészek törésére vagy a szerszámgép üzemképességét befo-

lyásoló bármilyen egyéb körülményre. Ha a szerszámgép megsérült, akkor használat előtt javíttassa meg. Sok baleset a szerszámgépek nem megfelelő karbantartásából ered.

- f) **A vágószerszámokat mindig tartsa tisztán és élesen.** A megfelelően karbantartott (értsd: mindig éles) vágószerszámoknál kevésbé valószínű a berágódás, illetve azokat könnyebb irányítani.
- g) **A szerszámgép, valamint annak tartozékai (pl. bitek) használata során mindig tartsa be ezeket az utasításokat, valamint vegye fi gyelembe a munkakörülményeket és az elvégzendő munka jellegét.** A szerszámgépek nem rendeltetésszerű használata veszélyes helyzetek kialakulásához vezethet.
- h) **Tartsa a markolatot szárazon, tisztán, olajtól és zsírtól mentesen.** A csúszós fogantyúk nem teszik lehetővé a szerszám váratlan helyzetekben történő biztonságos kezelését és ellenőrzését.

5) JAVÍTÁS

- a) **A szerszámgép javítását bizza megfelelően képzett szakemberre, és a javításhoz csak típusazonos cserealkatrészeket**

használjon. Ezzel biztosítható a szerszámgép folyamatos és biztonságos üzemeltetése.

RAGASZTÓTOLL BIZTONSÁGI TUDNIVALÓK ÉS ÚTMUTATÁSOK

FIGYELMEZTETÉS: A ragasztópisztolyt használaton kívül a mindig a saját állványára támasztva tárolja!

1. Ezt a készüléket nem használhatják 8 éven aluli gyermekek, szellemi és testi vagy egyéb fogyatékossgal rendelkező személyek vagy a kellő tapasztalattal nem rendelkező emberek. Ha nincs más lehetőség a készüléket csakis egy felelős személy jelenlétében alkalmazzák akitől pontos utasításokat tudnak kapni. A készülék nem játék, ügyeljen arra, hogy a gyerekek ne játszanak vele. A készülék tisztítását gyerekek ne végezzék felnőtt felügyelete nélkül.
2. Soha ne helyezzen a Ø7 mm-es Rapid ragasztó rudaktól eltérő tárgyakat a berendezésbe.
3. Soha ne távolítson el egy ragasztórudat, mely már be lett helyezve.
4. Normális, ha az eszköz kis mértékben felmelegszik a használat során. Ez normális jelen-

ség és nem jelent problémát.

5. Forró felületek: a berendezés fűvókája és a ragasztó kb. 170 °C hőmérsékletet érhet el. Ne érintse meg a felmelegített fűvókát vagy a forró ragasztót. Kerüljön minden érintkezést a bőrrel. Ha megégeti magát, az égett felületet helyezze azonnal hideg víz alá. Soha ne próbáljon meg nagy mennyiségű ragasztót orvosi segítség nélkül eltávolítani.
6. Bizonyos anyagok a hőre érzékenyek és a forró fűvóka vagy akár a forró ragasztó is károsíthatja azokat. Amikor csak lehetséges, végezzen tesztet egy kis darab hulladék anyagon, vagy a javítandó tárgy rejtett részén.
7. Amikor befejezte, a berendezés használatát, húzza ki azt, és várja meg, amíg kihűl. Soha ne merítse vízbe vagy egyéb folyadékba a ragasztópisztolyt, a lehűlési folyamat felgyorsítása érdekében. Kizárólag a levegőn hagyja kihűlni. A ragasztópisztolyt zárt, száraz és biztonságos helyen tárolja (szerszámos láda, fiók, szekrény stb.).



Műszaki jellemzők (állvány nélkül)

| | |
|------------------------|---------------------|
| Méreték (MA x H x SZÉ) | 63 x 197 x 29 mm |
| Súly: | 0,18 kg |
| Üzemi feszültség: | 220 V-240 V~, 50 Hz |

| | |
|------------------------|--|
| Névleges teljesítmény: | 80 W (felmelegedés alatt) 15 W (tartós üzemeltetés idején) |
| Hőmérséklet: | Automatikus szabályozás |
| Ragasztó rudak: | Rapid Ø 7mm |

Használati utasítások

Csatlakoztassa a ragasztó toll kábelét egy megfelelő aljzathoz.

A szerszám piros jelzőfénye azt jelenti, hogy a készülék be van kapcsolva és melegszik.

1. Próbálja a ragasztótollat mindig a megjelölt fogási területeken megfogni.
2. Hagyja felmelegedni a berendezést körülbelül 1 perc. Helyezze be a ragasztórudat a berendezés hátsó részébe.
3. Amikor a ragasztótoll teljesen felmelegszik, lassan nyomja be a kioldógombot, amíg az olvadt ragasztóanyag el nem kezd folyni a fúvókából. Engedje el a ravaszt, hogy megállítsa a ragasztó áramlását.
4. Használja a ragasztótoll ravaszát az olvadt ragasztó teljesítményének és sebességének beállításához.
5. A ragasztótoll eltömődésének elkerülése érdekében tartsa az adagolómechanizmust és az olvadékkamrát szennyeződésektől és más idegen hulladéktól mentesen.
6. A balesetek elkerülése érdekében ügyeljen arra, hogy az állvány biztonságos helyzetben legyen a munkaterületen, ne legyen közel a hőmérsékletre érzékeny anyagokhoz vagy a munkaterület széléhez. (Figure 2)
7. Tárolja a használaton kívüli ragasztórudakat tiszta környezetben.
8. Ne húzza ki a ragasztórudat a ragasztótoll hátuljáról, mert ezáltal az adagoló szerkezet megsérülhet. Ha változtatnia kell a ragasztó típusán, vágja le a kiálló véget, és a maradékot vezesse ki az új ragasztóval.
9. Ne fektesse a felmelegedett ragasztótollat az oldalára, és ne helyezze azt semmilyen hőérzékeny anyagra. Tegye a ragasztótollat egy kijelölt állványra vagy egy munkapadra.
10. Ha az olvadt ragasztó kifolyt az olvadék kamra bemenetéből és

akadályozza az adagoló szerkezetet; hagyja kihűlni a ragasztópisztolyt és óvatosan távolítsa el az elzáródást okozó ragasztót.

11. Ne használjon a Rapid által ajánlott ragasztóktól eltérő ragasztókat
12. Ha az eszközt túlságosan hosszú ideig bekapcsolt állapotban hagyja használat nélkül, ez kockázatokhoz vezethet. A hosszú ideig tartó használat nélküli szükségtelen túlmelegedésnek káros hatásai lehetnek, az időtartamtól és az alkalmazott ragasztó típusától függően.
13. Ha befejezte a munkát, húzza ki a kábelt az aljzatból.

Semmiképpen ne tegye a következőket:

1. Az adagoló ravaszt erőltetése, mielőtt az eszköz üzemi hőmérsékletre melegszik
2. A ragasztórúd erőteljes megnyomása, soha ne próbálja meg azt hátulról eltávolítani.
3. A ragasztótoll javítását csak a Rapid által kijelölt személyek és szervizek végezhetik.
4. Ha a csatlakozókábel megsérült, a veszélyek megelőzése érdekében a gyártónak, szervizének illetve más szakképzett személynek kell cserélnie.



KARBANTARTÁS

1. Bármilyen karbantartás előtt áramtalanítsa a szerszámot.
2. Tartsa a szerszámot, különösen a ragasztó kimenetet por- és szennyeződésmentesen.
3. Tisztítsa meg a szerszámot egy száraz vagy nedves törlőkendővel. SOHA ne használjon oldószert.
4. NE olajozza és zsírozza meg az alkatrészeket.
5. Győződjön meg róla, hogy a szerszám nem sérült meg.

FIGYELEM!

NE módosítsa a szerszám alkatrészeit, és ahhoz ne csatlakoztasson speciális szerelvényeket. Ellenkező esetben személyi sérülés történhet.



TULAJDONSÁGOK

A : Fúvóka.

B : Fogási terület

- C** : Ravasz
- D** : LED (piros)
- E** : Ragasztótoll
- F** : Állvány
- G** : Ragasztó érzékelő

KÖRNYEZET

Szelektív hulladékgyűjtés. Ne dobja az elektromos eszközöket a háztartási hulladékba! Az elektromos és elektronikus berendezések hulladékairól szóló 2012/19/EK európai irányelv szerint A szerszám cseréjekor (vagy ha már nincs szükség további használatára) azt újrahasznosítás céljára külön begyűjtőhelyen kell leadni.



GARANCIA

Garancia és garanciális javítások

Jótállási időszak: A termékre a vásárlás időpontjától számított 2 év jótállás vonatkozik (ezt az eredeti vásárlást igazoló bizonylattal kell igazolni).

Garanciális feltételek: A jelen dokumentumban említett minden pontot teljes mértékben be kell tartani.

Garanciális javítások: Az eszközön kizárólag az Rapid Vevőszolgálat jogosult garanciális javításokat végezni.

Garanciális igények esetén:

1. Juttassa vissza a terméket az eredeti csomagolásában az üzlet vagy kereskedő részére, ahol a terméket megvásárolta,
2. Mellékelje a visszaküldött termékhez az eredeti, dátummal ellátott vásárlást igazoló bizonylatot.

A fenti pontok be nem tartása esetén a RAPID nem veszi fi gyelembe a gyártói garanciát.

Aplicator electric de material topit: EG PEN

RO

Manual tehnic - traducere a originalului

AVERTISMENTE GENERALE DE SIGURANȚĂ PENTRU SCULE ELECTRICE

Instrucțiuni de siguranță

AVERTISMENT!!

Citiți toate avertismentele de siguranță și toate instrucțiunile. Dacă nu respectați toate instrucțiunile de mai jos se poate ajunge la electrocutare, incendiu și/sau răni grave ale persoanelor.

Păstrați toate avertismentele și instrucțiunile pentru consultare ulterioară. Termenul "scule electrice" din avertismente se referă la scula dvs. electrică acționată de la rețea (cu fi r) sau acționată de la baterii (fără fi r).

1) SIGURANȚA LOCULUI DE MUNCĂ"

- Păstrați locul dvs. de muncă curat și bine iluminat.** Bancurile dezordonate și zonele întunecoase predispun la accidente.
- Nu operați scula electrică în atmosfere explozive, cum ar fi prezența lichidelor, gazelor sau prafurilor infl amabile.** Sculele electrice provoacă scânteii care pot aprinde



praful sau aburul.

- c) **Țineți la distanță martorii, copiii și vizitatorii când operați o sculă electrică.** Dacă sunteți distras, puteți pierde controlul.

2) SECURITATEA ELECTRICĂ

- a) **Ștecherul sculei electrice trebuie să se potrivească cu priza.** Nu modifi cați nicio dată ștecherul în niciun fel. Nu folosiți niciun adaptor pentru ștecher cu sculele electrice împământate. Ștecherele nemodifi care și prizele care se potrivesc vor reduce riscul de electrocutare.
- b) **Evitați contactul corpului cu suprafețele împământate, cum ar fi conducte, calorifere, mașini de gătit și frigidere.** Există un risc crescut de electrocutare dacă corpul dvs. este legat la pământ.
- c) **Nu expuneți sculele electrice la ploaie sau condiții umede.** Apa care intră într-o sculă electrică va crește pericolul de electrocutare.
- d) **Nu trageți de cablu.** Nu folosiți niciodată cablul pentru a transporta, a trage sau a scoate din priză scula electrică- Țineți cablul departe de căldură, ulei, muchii tăioase sau piese în mișcare. Cablurile de alimentare deteriorate

sau încurcate cresc riscul de electrocutare.

- e) **Când folosiți o sculă electrică în aer liber, utilizați un cablu prelungitor potrivit pentru exterior.** Folosirea unui cablu prelungitor potrivit pentru exterior reduce riscul de electrocutare.
- f) **Dacă folosirea unei scule electrice într-un loc umed nu poate fi evitată, utilizați o alimentare protejată cu întrerupător de circuit pentru curentul de fugă.** Folosirea unui întrerupător de circuit pentru curentul de fugă reduce riscul de electrocutare.

3) SĂCURITATEA PERSOANELOR

- a) **Fiți vigilenți, priviți ceea ce faceți și procedați rațional atunci când lucrați cu scula electrică.** Nu folosiți o sculă electrică dacă sunteți obosiți sau vă aflați sub influența drogurilor, alcoolului sau a medicamentelor. Un moment de neatenție în timpul lucrului cu scula electrică poate duce la răni grave.
- b) **Folosiți echipamentul personal de protecție.** Purtați întotdeauna ochelari de protecție. Echipamentul de protecție cum ar fi masca de protecție împotriva prafului, încălțăminte de siguranță antiderapantă, cască de protecție sau aparat de protecție auditivă folosite

pentru condițiile corespunzătoare, reduce riscul rănilor.

- c) **Preveniți pornirea neintenționată.** Asigurați-vă că întrerupătorul este în poziția oprit înainte de a face legătura la sursa de curent și/sau la acumulator, de a ridica sau de a căra scula. Dacă duceți scula electrică cu degetul apăsat pe întrerupător sau alimentați o sculă electrică ce are întrerupătorul pe poziția pornit, puteți provoca accidente.
- d) **Scoateți toate cheile fi xe și reglabile înainte de a porni scula electrică.** O cheie reglabilă sau fi xă lăsată într-o componentă de mașină care se rotește, poate provoca răniri.
- e) **Nu vă supraapreciați. Adoptați o poziție corectă și păstrați-vă întotdeauna echilibrul.** Astfel veți putea controla mai bine mașina în situații neașteptate.
- f) **Îmbrăcați-vă corespunzător.** Nu purtați haine largi sau bijuterii. Țineți părul, îmbrăcămintea și mânușile departe de componente aflate în mișcare. Îmbrăcămintea largă, bijuteriile și părul lung pot fi prinse de piesele aflate în mișcare.
- g) **Dacă aparatul este prevăzut pentru lega-**

rea cu echipamente de aspirare și colectare a prafului, asigurați-vă că acestea sunt conectate și folosite corect. Folosirea unui echipament de aspirare a prafului poate reduce pericolele legate de praf..

- h) Nu deveniți visători ca urmare a rutinei utilizării frecvente a uneltelor și să ignorați principiile de siguranță ale sculelor.** O acțiune neglijentă poate provoca vătămări grave într-o fracțiune de secundă.

4) UTILIZAREA ȘI ÎNTREȚINEREA SCULEI ELECTRICE

- a) Nu forțați scula electrică. Folosiți scula electrică corectă pentru aplicația dvs.** Scula electrică corectă va face treaba mai bine și mai sigur în ritmul pentru care a fost proiectată.
- b) Nu folosiți scula electrică dacă întrerupătorul nu poate fi pornit sau oprit.** Orice sculă electrică care nu poate fi controlată cu întrerupătorul este periculoasă și trebuie reparată.
- c) Scoateți ștecherul din priză și/sau acumulatorul de la scula electrică înainte de a face orice reglaje, de a schimba accesoriilor sau de a depozita scula electrică.** Astfel

- de măsuri de siguranță preventive reduc riscul de pornire accidentală a sculei electrice.
- d) **Depozitați sculele electrice nefolosite departe de accesul copiilor și nu permiteți persoanelor care nu sunt familiarizate cu scula electrică sau cu aceste instrucțiuni să folosească scula electrică.** Sculele electrice sunt periculoase în mâinile utilizatorilor neexperimentați.
 - e) **Întrețineți scula electrică.** Controlați dacă componentele mobile sunt nealiniat sau gri-pate, dacă există piese rupte sau dacă există situații care ar putea să afecteze funcționarea sculei electrice. Dacă scula electrică este defectă, reparați-o înainte de folosire. Multe accidente sunt provocate de scule electrice neîntreținute suficient.
 - f) **Păstrați sculele de tăiere ascuțite și curate.** Sculele de tăiere menținute corect, cu margini tăioase, sunt mai puțin expuse blocării și sunt mai ușor de controlat.
 - g) **Folosiți scula electrică, accesoriile și biturile sculei, etc., conform acestor instrucțiuni, ținând cont de condițiile de lucru și de munca ce trebuie executată.** Folosirea sculei electrice pentru alte operațiuni decât cele pentru

care a fost gândită, poate duce la situații periculoase.

- h) **Mențineți mânerele și suprafețele de prindere uscate, curate și ferite de ulei și grăsime.** Mânerele alunecoase și suprafețele de prindere nu permit manipularea și controlul în siguranță al sculei în situații neașteptate.

5) SERVICE

- a) **Duceți scula electrică pentru întreținere la o persoană califi - cată pentru reparații, folosind piese de schimb identice.** Acest lucru va garanta faptul că siguranța sculei electrice este menținută.

CREION LIPIT - INSTRUCIUNI DE UTILIZARE SI AVERTIZARI

AVERTIZARE: Această unealtă trebuie ținută în suportul ei în momentele în care nu este folosită.

1. Această unealtă poate fi folosită și de către copii cu vârsta de peste 8 ani doar dacă în prealabil au fost instruiți cu privire la utilizarea ei sau dacă sunt supravegheați de către un adult. Curățarea și mentenanța sculei nu poate fi făcută de către copii.
2. Nu introduceți niciodată în aparat alte obiecte

- în afară de tijele de adeziv Rapid Ø 7 mm.
3. Nu scoateți niciodată o tijă de adeziv care a fost deja introdusă.
 4. Este normal pentru această unealtă să devină foarte fierbinte în timpul utilizării. Acest lucru este normal și nu indică o problemă
 5. Suprafețe fierbinți: duza aparatului și adezivul pot să atingă o temperatură de aprox. 170°C. Nu atingeți duza încălzită sau adezivul fierbinte. Evitați orice contact cu pielea. Dacă vă ardeți, puneți imediat locul ars în apă rece. Nu încercați să îndepărtați o cantitate mare de adeziv fără ajutor medical.
 6. Unele materiale sunt sensibile la căldură și pot fi deteriorate de către duza fierbinte sau chiar de către adezivul fierbinte. Dacă este posibil, testați o bucată tăiată de material sau o parte ascunsă a obiectului care trebuie reparat.
 7. Când ați terminat de folosit aparatul, scoateți-l din priză și așteptați până când s-a răcit. Nu scufundați niciodată pistolul de adeziv în apă sau în alte lichide pentru a grăbi procesul de răcire. Lăsați-l să se răcească doar în aer. Pistolul de adeziv trebuie depozitat într-un loc închis, uscat și sigur (cutie de scule, ladă,



dulap, etc.).

Caracteristici tehnice (Standul nu este inclus)



| | |
|------------------------|------------------------------------|
| Dimensiuni (Î x L x l) | 63 x 197 x 29 mm |
| Greutate : | 0,18 kg |
| Tensiune de lucru : | 220V-240V~, 50Hz |
| Putere nominală: | 80 W la pornire, 15 W în utilizare |
| Temperatură : | auto-reglată |
| Tije de adeziv: | Rapid Ø 7mm |

Instrucțiuni de folosire

Conectați cablul creionului de lipit la o priză adecvată, lumina roșie a instrumentului înseamnă că alimentarea este pornită și acesta se va încălzi.

1. Încercați ca întotdeauna țineți creionul de lipit de zonele de prindere indicate.
2. Lăsați unealta să se încălzească aprox. 1 minut. Introduceți o tijă de adeziv în partea din spate a uneltei.
3. Când creionul de lipit este complet încălzit, acționați tragaciul, până când materialul topit începe să curgă din duză. Eliberați tragaciul pentru a opri fluxul de lipici.
4. Testați prin mai multe acționări ale tragaciului creionului de lipit pentru a ajusta debitul și viteza lipiciului topit.
5. Pentru a preveni înfundarea acestui creion de lipit, mențineți mecanismul de alimentare și camera de topire fără murdărie și alte resturi străine.
6. Asigurați-vă că suportul este poziționat în siguranță pe zona de lucru, nu aproape de materialele sensibile la temperatură sau aproape de marginea zonei de lucru pentru a evita incidentele. (Figure 2)
7. Păstrați tijele de adeziv nefolosite într-un mediu curat.
8. Nu trageți de batonul de lipici din spatele creionului de lipit. Mecanismul de alimentare poate fi deteriorat sau afectat. Dacă doriți să schimbați tipul de lipici, tăiați capătul batonului proeminent și alimentați cu un nou baton de lipici.

9. Nu așezați creionul de lipit încălzit cu partea încălzită pe niciun material sensibil la căldură, așezați creionul de lipit în suport sau pe un banc de lucru.
10. Dacă din intrarea camerei de topire iese adeziv topit și se amestecă cu mecanismul de alimentare; lăsați pistolul să se răcească și îndepărtați ușor adezivul care blochează.
11. Nu folosiți alt adeziv decât cel recomandat de Rapid.
12. Dacă lăsați unealta pornită prea mult timp fără să o folosiți, aceasta poate duce la pericole. Supraîncălzirea inutilă pentru o perioadă lungă de inactivitate, fără folosire, în funcție de durata de timp și de tipul de adeziv folosit, poate avea efecte adverse:
13. După ce ați terminat, deconectați cablul de la priză.

În orice caz, niciodată nu trebuie:

1. Să forțați trăgaciul înainte ca unealta să se fi încălzit la temperatura de lucru
2. Să împingeți puternic pe tija de adeziv, nu încercați să o scoateți din spate.
3. Repararea creionului de lipit. Orice lucrare de reparație a creionului de lipit trebuie să fie efectuată de către producător sau personal desemnat de Rapid.
4. Dacă cordonul de alimentare este deteriorat, trebuie înlocuit de către fabricant, agentul său de service sau persoane cu calificare similară, pentru a evita orice pericol.



ÎNTREȚINERE

1. Scoateți scula din priză înainte de orice întreținere
2. Păstrați scula, în special duza de evacuare a lipiciului, fără resturi de lipici, praf sau alta murdărie.
3. Curățați scula cu o cârpă uscată sau umedă. Nu folosiți NICIODATĂ solvenți.
4. NU gresați nicio piesă.
5. Asigurați-vă că scula nu este deteriorată.

AVERTISMENT!

NU modifi cați nicio piesă din această sculă și nu atașați accesorii speciale. Aceasta poate duce la răni ale persoanelor.



CARACTERISTICI

- A** : Duză
- B** : Zona de prindere
- C** : Trăgaci
- D** : LED (rosu)
- E** : Creion de lipit
- F** : Suport
- G** : Colector lipici

MEDIU

Colectare separată. Nu aruncați sculele electrice la gunoiul menajer! Conform Directivei Europene 2012/19CE, acestea se elimină cu deșeurile de echipament electric și electronic Când scula trebuie înlocuită, sau nu mai este utilizabilă, ea trebuie dusă la un centru separat de colectare pentru reciclare.



GARANȚIE

Garanție și reparații în garanție

Perioada de garanție: Acest produs este garantat 2 ani de la data cumpărării (bonul original de cumpărare reprezintă dovada).

Condiții de garanție: Trebuie să fiți de acord cu toate punctele menționate în acest document.

Reparații în garanție: Service-ul după vânzare Rapid este singurul aprobat pentru a face reparații în garanție la această unealtă.

În cazul unei reclamații în garanție:

1. Returnați produsul în ambalajul său original la magazinul de la care l-ați cumpărat,
2. Produsul returnat trebuie să fie însoțit de bonul original de cumpărare cu data

Orice încălcare a unuia dintre aceste puncte va scoate produsul de sub garanția producătorului RAPID

Електрически пистолет за сопяемо лепило: EG PEN



инструкции за експлоатация
- превод от оригинала

ОБЩИ ПРЕДУПРЕЖДЕНИЯ ЗА БЕЗОПАСНОСТ ЗА ЕЛЕКТРИЧЕСКИ ИНСТРУМЕНТИ

**Указания за безопасност
ПРЕДУПРЕЖДЕНИЕ!**



**Прочетете всички предупреждения
за безопасност и всички указания.**



Неспазването на приведените по-до-
лу указания може да доведе до токов удар,
пожар и/или тежки травми.

**Пазете всички предупреждения и ука-
зания за бъдещи справки.** Използваният
в предупрежденията термин „електро-
инструмент“ се отнася до захранвани от
електрическата мрежа електроинструменти
(със захранващ кабел) или до захранвани от
акумулаторна батерия електроинструменти
(без захранващ кабел).

1) БЕЗОПАСНОСТ НА РАБОТНОТО МЯС- ТО

а) Поддържайте работното си място

чисто и добре осветено. Разхвърляните и неосветени работни места могат да спомогнат за възникване на злополука.

- б) Не работете с електроинструменти във взривоопасна среда, например при наличие на възпламеними течности, газове или прах.** Електроинструментите отделят искри, които могат да възпламенят праха или изпаренията.
- в) Дръжте странични лица, деца и посетители на разстояние, докато работите с електроинструмента.** Ако вниманието ви бъде отклонено, може да загубите контрола над електроинструмента.

2) БЕЗОПАСНОСТ ПРИ РАБОТА С ЕЛЕКТРИЧЕСКИ ТОК”

- а) Щепселът на електроинструмента трябва да е подходящ за ползвания контакт.** В никакъв случай не се допуска изменение на конструкцията на щепсела. Когато работите със заземени електроуреди, не използвайте адаптери за щепсела. Ползването на оригинални щепсели и подходящи контакти ще намали риска от възникване на токов удар.
- б) Избягвайте контакт на тялото със**

- заземени тела като например тръби, радиатори, печки и хладилници. Ако тялото ви е заземено, съществува по-голям риск от възникване на токов удар.**
- в) Не излагайте електроинструментите на дъжд или влага.** Проникването на вода в електроинструмента повишава опасността от токов удар.
- г) Използвайте захранващия кабел единствено по предназначение.** Никога не използвайте кабела за носене на електроинструмента, дърпане или изваждане на щепсела от контакта. Предпазвайте кабела от нагряване, омасляване, допир до остри ръбове или до подвижни звена на машини. Повредени или усукани кабели увеличават риска от възникване на токов удар.
- д) Когато работите с електроинструмент навън, използвайте удължителни кабели, предназначени за работа на открито.** Използването на удължител, предназначен за работа на открито, намалява риска от възникване на токов удар.
- е) Ако се налага използването на електроинструмента във влажна среда,**

използвайте заземяващ прекъсвач за утечни токове (GFCI). Използването на заземяващ прекъсвач за утечни токове (GFCI) намалява риска от възникване на токов удар.

3) ЛИЧНА БЕЗОПАСНОСТ

- а) При работа с електроинструменти бъдете концентрирани, следете внимателно действията си и постъпвайте разумно.** Не използвайте електроинструмента, когато сте уморени или под влиянието на наркотични вещества, алкохол или лекарства. Един миг разсеяност при работа с електрически инструмент може да има за последствие тежки наранявания
- б) Използвайте лично предпазно оборудване. Винаги носете предпазни очила.** Предпазното оборудване като дихателна маска, нехлъзгащи се обезопасяващи обувки, защитна каска или шумозаглушители (антифони), използвано съобразно съответните условия, ще ограничи нараняванията.
- в) Предотвратете възможността за включване на инструмента по невнимание.** Преди да включите към източни-

ка на захранване и/или акумулаторната батерия, да вземете или да носите инструмента, се уверете, че прекъсвачът е в изключено положение. Носенето на електроинструменти с пръст, поставен върху прекъсвача, или подаването на захранване към електроинструменти, ийто прекъсвач е във включено положение, създава условия за настъпване на злополука.

- г) **Преди да включите електроинструмента, се уверявайте, че сте отстранили от него всички помощни инструменти и гаечни ключове.** Помощен инструмент или гаечен ключ, забравен на въртящо се звено на електроинструмента, може да причини травми.
- д) **Не се протягайте прекомерно.** Във всеки един момент ходете равномерно и пазете равновесие. Така ще можете да контролирате електроинструмента по-добре и по-безопасно, ако възникне неочаквана ситуация.
- д) **Носете подходящо облекло. Не носете свободно висящи дрехи или бижута.** Дръжте косата, дрехите и ръкавици си на безопасно разстояние от въртящите се

звена. Широките дрехи, украшенията или дългите коси могат да бъдат захванати от въртящи се звена.

ж) **Ако са предвидени устройства за свързване на прахоуловителни и аспирационни съоръжения, се уверете, че те са свързани и функционират изправно.** Използването на аспирационна система намалява рисковете, дължащи се на отделящата се при работа прах.

з) **Не позволявайте рутината, придобита от честата употреба на инструменти, да притъпи вниманието Ви и да игнорирате принципите за безопасност.** Небрежно действие може да причини тежки наранявания за части от секундата.

4) ЕКСПЛОАТАЦИЯ И ОБСЛУЖВАНЕ НА ЕЛЕКТРОИНСТРУМЕНТИ

а) **Не претоварвайте електроинструмента.** Използвайте подходящия електроинструмент за съответното предназначение. Ще работите по-добре и по-безопасно, когато използвате подходящия електроинструмент в зададения от производителя диапазон на натоварване.

б) **Не използвайте електроинструмент,**

чиито пусков прекъсвач е повреден.

Електроинструмент, който не може да се управлява от пусковия прекъсвач, е опасен и трябва да бъде ремонтиран.

- в) Преди да промените настройките, да сменяте спомагателни части или да приберете инструмента за съхранение, изключете инструмента от акумулаторната батерия и/или щепсела от източника на електрозахранване.** Тези предпазни мерки ограничават риска от задействане на електроинструмента по невнимание.
- г) Съхранявайте неизползваните електроинструменти на места, недостъпни за деца, и не допускайте те да бъдат използвани от лица, които не са запознати с начина на работа с тях и не са прочели тези инструкции.** В ръцете на необучен потребител електроинструментите могат да бъдат опасни.
- д) Извършвайте техническо обслужване на електроинструментите.** Проверете за разместване или спойки на движещи се части, счупване на части или други условия, които може да повлияят на работата

на инструмента. Ако се повреди, поправете електрическия инструмент преди употреба. Много от трудовите злополуки се дължат на недобре поддържани електроинструменти.

- е) **Поддържайте режещите инструменти винаги добре заточени и чисти.** Добре поддържаните режещи инструменти със заточени остриета оказват по-малко съпротивление и се водят по-леко.
- ж) **Използвайте електроинструментите, допълнителните приспособления, работните инструменти и т.н., в съответствие с настоящите инструкции, като се съобразявате с условията на експлоатация и работата, която трябва да се извърши.** Използването на електроинструменти за различни от предвидените от производителя приложения може да доведе до опасни ситуации.
- з) **Поддържайте дръжките и захващащите повърхности сухи, чисти и обезмаслени.** Хлъзгавите дръжки и захващащи повърхности не позволяват безопасна работа и контрол на инструмента при неочаквани ситуации.

5) ТЕХНИЧЕСКО ОБСЛУЖВАНЕ

а) Осигурявайте техническо обслужване на електроинструментите от квалифицирани сервизни специалисти и само с използването на оригинални резервни части. По този начин се гарантира съхраняване на безопасността на електроинструмента.

ПИСАЛКА ЗА ЛЕПИЛО. ИНСТРУКЦИИ ЗА БЕЗОПАСНОСТ И ЕКСПЛОАТАЦИЯ

ВНИМАНИЕ: Уредът да се поставя на стойката си, когато не е в употреба.

1. Уредът може да се използва от деца над 8 години, хора с увреждания и хора без предишен опит с подобни инструменти само под надзор или след проведен инструктаж относно начина на употреба и съответните рискове. Да не се използва като играчка за деца. Да не се извършва почистване и поддръжка на уреда от деца без надзор.
2. Никога не поставяйте предмети, различни от силиконова пръчка лепило Rapid Ø7mm в машината.
3. Никога не махайте стика лепило, който

вече е поставен.

4. За този инструмент е нормално да се загрее доста по време на употреба. Това е нормално и не представлява проблем.
5. горещи повърхности: дюзата на уреда и лепило може да достигне температура от около 170 °C. Не докосвайте нагрятата дюза или разтопеното горещо лепило. Избягвайте контакт с кожата. Ако се изгорите, потопете изгорената част в студена вода веднага. Никога не се опитвайте да отстраните голямо количество лепило залепнало за кожата, без медицинска помощ.
6. Някои материали са чувствителни на топлина и може да се повредят от горещата дюза или дори от горещото лепило.
7. Когато приключите работа с машината, изключете я и изчакайте, докато се охлади. Никога не потапяйте лепилото във вода или други течности, за да се ускори процеса на охлаждане. Оставете го само на хладен въздух. Пистолета за лепило трябва да се съхранява в затворено сухо и сигурно място (кутия за инструменти, чекмедже, шкаф и др.)



Технически характеристики (без стойката)

| | |
|-----------------------|--|
| Параметри (В x Д x Ш) | 63 x 197 x 29 mm |
| Тегло: | 0,18 kg |
| Работно напрежение: | 220V-240V~, 50Hz |
| Мощност: | 80 W при стартиране, 15 W при използване |
| Температура: | саморегулиращ се |
| Лепило пръчки: | Rapid Ø 7милиметра |

Инструкция за употреба

Включете кабела на писалката за лепило в подходящ контакт, червената светлина на инструмента означава, че захранването е включено и инструментът е/ще стане горещ.

1. Старайте се винаги да хващате писалката за лепило в обозначените зони за захват.
2. Изчакайте около 1 минута, за да загреее. Поставете стик лепило Rapid Ø7mm в задната част на инструмента..
3. Когато писалката за лепило е напълно загряла, бавно натиснете спусъка, докато разтопеният материал започне да изтича от накрайника. Отпуснете спусъка, за да спрете притока на лепило.
4. Чрез спусъка на писалката регулирайте количеството и скоростта на изтичащото разтопено лепило.
5. За да предотвратите запушване на писалката за лепило, поддържайте механизма за подаване и разтапящата камера чисти от замърсявания и всякакви чужди частици.
6. За да избегнете евентуални инциденти, уверете се, че стойката е поставена в безопасно положение в работната зона; не е в близост до топлочувствителни материали или близо до ръба на работния плот. (Figure 2)
7. Съхранявайте неизползваните пръчки лепило в чиста среда.
8. Не издърпвайте стикове лепило от задната част на писалката. Захранващият механизъм може да бъде повреден. Ако трябва

да подмените вида лепило, отрежете издадения край и поставете новия стик лепило.

9. Не поставяйте нагрятата писалка за лепило да лежи странично върху какъвто и да е топлочувствителен материал, позиционирайте я върху определената за това стойка или върху работна маса.
10. Ако разтопено лепило се е разляло, и пречи на подаващият механизъм; ставете пистолета да се охлади и внимателно отстранете лепилото.
11. Не използвайте лепила, различни от тези, препоръчани от Rapid
12. Оставянето на инструмент, включен за прекалено дълго време без употреба може да доведе до рискове. Ненужно прегряване в продължение на дълъг период на неактивност, без да се използва, в зависимост от продължителността на времето, и вида на лепило, което се използва, може да има странични ефекти:
13. Щом приключите работа, изключете захранващия кабел от контакта.

Във всеки случай, никога не трябва да:

1. Форсирате спусъка преди инструмент да е загреял до работната си температура.
2. Натискате силно върху стика лепило, никога не се опитвайте да го махате веднъж поставе и разстопен.
3. Всякакви ремонтни дейности на писалката за лепило трябва да се извършват от производителя или други оторизирани от Rapid експерти.
4. Ако захранващият кабел е повреден, трябва да се замени от производителя, негов сервизен представител или лица с подобна квалификация, за да се избегне опасност.



ПОДДРЪЖКА

1. Преди извършване на поддръжка инструментът трябва да се изключи
2. Пазете инструмента чист от прах и замърсяване, особено изходния накрайник на лепилото.

3. Почиствайте инструмента със суха или влажна кърпа. НИКОГА не използвайте разтворители.
4. НЕ СМАЗВАЙТЕ частите с масла или греси.
5. Винаги проверявайте дали инструментът не е повреден.

ПРЕДУПРЕЖДЕНИЕ!

НЕ ПРОМЕНЯЙТЕ части на този инструмент и не прикрепяйте специални допълнителни приспособления. Това може да доведе до наранявания.



ХАРАКТЕРИСТИКИ

- A** : Накрайник
- B** : Зона за захват
- C** : Спусък
- D** : LED (Червен)
- E** : Писалка за лепило
- F** : Стойка
- G** : Тавичка за отцеждане

ОПАЗВАНЕ НА ОКОЛНАТА СРЕДА

Отделно събиране. Не изхвърляйте електрически инструменти при битовите отпадъци! В съответствие с европейската Директива 2012/19/ЕО относно електрическото и електронното оборудване Когато инструментът трябва да се подмени или ако вече не се използва, трябва да се предаде за рециклиране в пункт за разделно събиране на отпадъци.



ГАРАНЦИЯ

Гаранция и ремонтни дейности под гаранция

Гаранционен срок: Този продукт е под гаранция в продължение на 2 година от датата на покупка (изисква се оригиналната касова бележка в качеството на доказателство).

Гаранционни условия: Всички точки, посочени в този документ,

трябва да са напълно спазени.

Гаранционни ремонти: The Rapid или техни оторизирани сервизи могат да извършват следпродажбено обслужване за гаранционни ремонти на този инструмент.

В случай на иск по гаранцията:

1. Трябва да върнете продукта в оригиналната му опаковка до магазина, от който сте закупили този продукт,
2. Изпращане на върнатия продукт с оригиналния документ от продажбата - фактура.

Всяко нарушение на една от тези точки би предотвратило разглеждане от RAPID на гаранционни условия



Isaberg Rapid AB. Metallgatan 5,
335 71 HESTRA, SWEDEN
www.rapid.com