

**Hisense**

life reimagined

NL (NL) (BE) (LU)

# GEDETAILEERDE GEBRUIKSAANWIJZING VOOR DE KOEL VRIES COMBINATIE



Wij danken u hartelijk voor het vertrouwen dat u heeft getoond met de aankoop van ons product. Het apparaat is zo geconstrueerd dat het uw leven zal vereenvoudigen. Voor een gemakkelijker gebruik hebben wij een uitvoerige gebruiksaanwijzing bijgevoegd met een handleiding voor inbouw, bijgeleverd op een apart blad. Deze moeten u helpen om zo snel mogelijk vertrouwd te raken met uw nieuwe apparaat.

Wij wensen u veel tevredenheid met het gebruik.

### **Link naar de EPREL-database van de EU**

De QR-code op het bijgeleverde energielabel geeft een webkoppeling naar de registratie van dit apparaat in de EPREL-database van de EU. Bewaar het energielabel ter referentie samen met de gebruikershandleiding en alle andere documenten die bij dit apparaat zijn geleverd. Het is mogelijk om informatie over de prestaties van het product te vinden in de EPREL-database met behulp van de link <https://eprel.ec.europa.eu> en de modelnaam en het productnummer die u kunt vinden op het typeplaatje van het apparaat. Kijk voor meer informatie over het energielabel op [www.theenergylabel.eu](http://www.theenergylabel.eu).

### **Het apparaat is uitsluitend bestemd voor huishoudelijk gebruik.**

De koelkast is bestemd voor het opslaan van levensmiddelen bij een temperatuur hoger dan 0 °C.

De vriezer is bestemd voor het invriezen van verse en het langdurig opslaan van bevroren levensmiddelen (tot een jaar, afhankelijk van het soort voedsel).

In de gebruiksaanwijzing komt u de volgende symbolen tegen die de volgende betekenis hebben:

 **INFORMATIE!**  
Informatie, advies, tip of aanbeveling

 **WAARSCHUWING!**  
Waarschuwing – algemeen gevaar

 **ELEKTRISCHE SCHOK!**  
Waarschuwing – elektrische schok

 **BRANDGEVAAR!**  
Waarschuwing – brandgevaar

# Inhoudsopgave

<b>Belangrijke opmerkingen en maatregelen</b> .....	<b>5</b>
Voordat u het toestel de eerste keer gebruikt .....	5
Belangrijke waarschuwingen voor de veiligheid .....	5
Belangrijke informatie over het gebruik van het apparaat .....	8
Bescherming van het milieu .....	10
<b>Tips voor energiebesparing met de koel vriescombinatie</b> .....	<b>11</b>
<b>Installeren en aansluiten</b> .....	<b>12</b>
De ruimte kiezen .....	12
Plaatsing van het toestel .....	12
Het toestel aansluiten .....	14
<b>De draairichting van de deur wijzigen</b> .....	<b>15</b>
<b>Beschrijving van het toestel</b> .....	<b>19</b>
<b>Bediening van het toestel</b> .....	<b>20</b>
Het toestel in-/uitschakelen .....	20
De temperatuur in het toestel aanpassen .....	21
Bedieningspaneel/display stand-by-modus .....	22
Intensief vriezen (vriesgedeelte) .....	22
Eco-functie .....	23
Kinderslot .....	24
Alarm bij hoge temperatuur .....	24
Alarm bij open deur .....	24
Alarm bij stroomuitval of storing .....	25
<b>Uitrusting van het interieur</b> .....	<b>26</b>
Plank .....	26
Draad flessenrek * .....	26
Fruit- en groentelade met vochtregeling * .....	26
Lade Chill Zone * .....	26
De Chill Zone-lade omvormen tot een fruit- en groentelade * .....	27
Planken in de deur .....	28
Multi Airflow .....	28
AdaptTech .....	28
<b>Aanbevolen verdeling van voedsel in het apparaat</b> .....	<b>29</b>
<b>Bewaren van levensmiddelen in de koelkast</b> .....	<b>30</b>
Belangrijke waarschuwingen voor het bewaren van levensmiddelen .....	30
Voorkom het bederven van voedsel .....	30
Bewaren van levensmiddelen .....	30
<b>Invriezen en bewaren van ingevroren levensmiddelen</b> .....	<b>33</b>
Procedure van invriezen .....	33
Belangrijke waarschuwingen voor het invriezen van verse etenswaren .....	33
Bewaren van diepvriesproducten .....	33
Houdbaarheid van bevroren levensmiddelen .....	34
Ontdooien van bevroren voedsel .....	34

<b>Het toestel ontdooien .....</b>	<b>35</b>
Automatische ontdooiing van de koelkast .....	35
Ontdooien van de NoFrost vriezer .....	35
Handmatig ontdooien van de NoFrost vriezer .....	35
<b>Reiniging van het toestel .....</b>	<b>36</b>
<b>Probleemoplossen .....</b>	<b>37</b>
<b>Informatie over het geluidsniveau van het apparaat .....</b>	<b>40</b>

# Belangrijke opmerkingen en maatregelen

## Voordat u het toestel de eerste keer gebruikt

Sluit het apparaat pas aan op het elektriciteitsnet nadat u de aanwijzingen over een correct en veilig gebruik van het apparaat zorgvuldig hebt doorgelezen. De aanwijzingen zijn van toepassing op verschillende types en modellen; dat betekent dat de gebruiksaanwijzing instellingen of onderdelen kan bevatten die niet beschikbaar zijn op uw apparaat. We raden u aan om deze instructies te bewaren voor toekomstig gebruik en deze bij het apparaat te voegen wanneer dit in de toekomst wordt verkocht.

De gebruiksaanwijzing bevat informatie voor No Frost- modellen van de vriezer, die zijn voorzien van een ventilator en waarbij het ontdooiproces automatisch is (alleen bij bepaalde modellen).

Controleer het apparaat op beschadigingen of onregelmatigheden. Wanneer het apparaat beschadigd is, stelt u de winkel waar u het apparaat hebt gekocht hiervan op de hoogte.

Laat het apparaat minimaal 2 uur in verticale positie stilstaan, voordat u het apparaat op het elektriciteitsnet aansluit. Dit verkleint de kans op storingen als gevolg van de invloed van het transport op het koelsysteem.

## Belangrijke waarschuwingen voor de veiligheid



 **BRANDGEVAAR!**  
**WAARSCHUWING!** Brandgevaar / ontvlambare materialen

Het apparaat moet in overeenstemming met de geldende normen en regels op het elektriciteitsnet worden aangesloten en geaard.

**WAARSCHUWING!** Plaats geen meervoudige stekkerdozen of draagbare voedingen aan de achterkant van het toestel.

Voorafgaand aan het schoonmaken van het apparaat dient u altijd de stroom eraf te halen (trek de stekker uit het stopcontact).



### **ELEKTRISCHE SCHOK!**

**WAARSCHUWING!** Als het netsnoer beschadigd is, moet het vervangen worden door de fabrikant, een servicemedewerker of personen met vergelijkbare kwalificaties om gevaarlijke situaties te voorkomen.



### **ELEKTRISCHE SCHOK!**

**WAARSCHUWING!** Let er bij het plaatsen van het apparaat op dat de voedingskabel niet bekneld of beschadigd raakt.



### **ELEKTRISCHE SCHOK!**

Wanneer de ledverlichting niet werkt, raadpleegt u een servicemonteur. Probeer niet zelf om de ledverlichting te repareren, vanwege gevaar door het hoge voltage!



### **WAARSCHUWING!**

**WAARSCHUWING!** Gebruik geen elektrische apparaten in het apparaat, met uitzondering van apparaten die door de fabrikant van de koelkast zijn toegestaan.



### **WAARSCHUWING!**

**WAARSCHUWING!** Gebruik geen mechanisch gereedschap of andere middelen om het ontdooiproces te versnellen, anders dan door de fabrikant aanbevolen.



### **WAARSCHUWING!**

**WAARSCHUWING!** Installeer het apparaat in overeenstemming met de instructies, om gevaar als gevolg van instabiliteit van het apparaat te voorkomen.

## **Gevaar van bevriezing**

Steek bevroren voedsel nooit in uw mond en voorkom aanraking van bevroren voedsel, omdat dit bevriezing kan veroorzaken.

## **Kinderen en kwetsbare mensen**

Dit toestel is niet bedoeld voor gebruik door personen (waaronder kinderen) met een lichamelijke, zintuiglijke of verstandelijke beperking of personen met een tekort aan kennis en ervaring, tenzij iemand die verantwoordelijk is voor hun veiligheid toezicht houdt of hen instructies heeft gegeven over het gebruik van het toestel.

Houd toezicht op kinderen om te voorkomen dat zij met het toestel spelen.

Reiniging en onderhoud mogen niet door kinderen worden uitgevoerd als er geen toezicht is.

Verwijder het verpakkingsmateriaal voor bescherming van het apparaat of delen ervan tijdens transport en bewaar het materiaal buiten het bereik van kinderen, om verstikking of ander letsel te voorkomen.

Wanneer u een gebruikt apparaat verwijdert, ontkoppelt u het voedingssnoer, verwijdert u de deur, en laat u de legplanken in het apparaat zitten. Zo voorkomt u dat kinderen zichzelf in het apparaat kunnen opsluiten.

## **Alleen voor Europese markten**

Dit toestel kan worden gebruikt door kinderen van 8 jaar en ouder, mensen met een lichamelijke, zintuiglijke of verstandelijke beperking of mensen die weinig ervaring met en kennis van het toestel hebben, mits zij worden begeleid of zijn geïnstrueerd hoe zij het toestel veilig moeten gebruiken en zij de mogelijke gevaren begrijpen.

Laat kinderen niet met het toestel spelen.

Reiniging en onderhoud mogen niet door kinderen worden uitgevoerd als er geen toezicht is.

Kinderen van 3 tot 8 jaar mogen producten in toestellen met een koelfunctie leggen en ook eruit halen.

### **Waarschuwing met betrekking tot het koelmiddel**

Dit apparaat bevat een kleine hoeveelheid van het milieuvriendelijke, maar brandbare gas R600a. Voorkom beschadiging van delen van het koelsysteem. Een gaslek is niet nadelig voor het milieu, maar het kan oogletsel of brand veroorzaken.

Mocht er toch een gaslek ontstaan, zorg dan voor goede ventilatie van de ruimte, koppel het apparaat los van destroomvoorziening en bel een servicemonteur.

### **Belangrijke informatie over het gebruik van het apparaat**



**WAARSCHUWING!** Dit toestel is bestemd voor huishoudelijk of daarmee vergelijkbaar gebruik, zoals:

- personeelskeukens in winkels, kantoren en andere werkomgevingen;
- woonboerderijen en door gasten in hotels, motels en andere woonomgevingen;
- bed & breakfast-achtige omgevingen;
- catering en soortgelijke niet-retailtoepassingen.





## **WAARSCHUWING!**

WAARSCHUWING! Zorg ervoor dat de ventilatieopeningen van het apparaat of van de inbouwkast niet geblokkeerd raken.

Het apparaat is niet geschikt voor buitengebruik en het mag niet bloot worden gesteld aan regen.

Bewaar geen explosieve stoffen, zoals spuitbussen met een brandbaar drijfgas, in dit toestel.

Wanneer u het apparaat langere tijd niet gebruikt, schakelt u het uit met de daarvoor bestemde knop en koppelt u het los van de stroomvoorziening. Maak het apparaat leeg, ontdooi het, maak het schoon en laat de deur op een kier open.

Open het vriescompartiment niet als er een fout is opgetreden of de stroomvoorziening is uitgevallen, tenzij het toestel langer buiten werking is dan de uren die staan aangegeven op het typeplaatje (temperatuurstijgingstijd). Na die periode moet u het ingevroren voedsel gebruiken of zorgen voor voldoende koeling (in een vervangend toestel).

## **Technische informatie over het apparaat**

Het typeplaatje bevindt zich aan de binnenzijde van het apparaat. Op dit plaatje staat informatie over spanning, bruto- en netto-inhoud, type en hoeveelheid koelmiddel, en informatie over de klimaatklasse.

Als de taal op het typeplaatje niet de taal van uw keuze of van uw land is, vervang het dan door het meegeleverde plaatje.



## **WAARSCHUWING!**

**WAARSCHUWING!** Voorkom beschadiging van het koelsysteem. Zo voorkomt u ook vervuiling van het milieu.

## **Bescherming van het milieu**

Verpakkingsmateriaal wordt gemaakt van milieuvriendelijke materialen die kunnen worden gerecycled, weggegooid of vernietigd zonder gevaar op te leveren voor het milieu.

### **Verwijderen van een oud apparaat**

Lever een oud apparaat in bij een erkend inzamelpunt voor huishoudelijke apparatuur, om het milieu te beschermen.

Doe eerst het volgende:

- koppel het apparaat los van de stroomvoorziening;
- laat kinderen niet met het apparaat spelen.



■ Dit symbool op het product of de verpakking geeft aan dat het product niet als huishoudelijk afval mag worden behandeld. Het apparaat moet worden afgegeven bij een verzamelpunt voor het verwerken van elektrische en elektronische apparatuur. Correcte verwijdering van het product draagt bij aan het voorkomen van negatieve effecten op het milieu en de gezondheid, die kunnen optreden bij onjuiste verwijdering. Voor uitgebreide informatie over het verwijderen en behandelen van het product kunt u contact opnemen met de gemeentelijke dienst die of het bedrijf dat verantwoordelijk is voor afvalbeheer of de winkel waar u het product gekocht hebt.

# Tips voor energiebesparing met de koel vriescombinatie

- Plaats het toestel zoals aangegeven in de gebruiksaanwijzing.
- Open de deur niet meer als nodig is.
- Controleer van tijd tot tijd of de luchtcirculatie achter het toestel niet wordt belemmerd.
- Een beschadigd of niet goed werkend deurrubber dient te worden vervangen.
- Bewaar de etenswaren in dichte dozen of in geschikte verpakking.
- Breng etenswaren die u in de koelkast wilt doen eerst op kamertemperatuur.
- Bevroren etenswaren ontdooien we in het koelgedeelte.
- U kunt in de vriezer enige laden verwijderen, zoals aangegeven in de gebruiksaanwijzing, om de hele ruimte te benutten.
- De planken in de koelkast moeten gelijkmatig worden verdeeld over de ruimte en de levensmiddelen moeten zodanig worden opgeborgen dat dit een onbelemmerde luchtcirculatie mogelijk maakt (neem hierbij de aanbevolen verdeling van de levensmiddelen in acht, zoals beschreven in de gebruiksaanwijzing).

# Installeren en aansluiten

## De ruimte kiezen

- Plaats het apparaat op een droge en geventileerde plaats. Het apparaat werkt optimaal bij onderstaande temperaturen. De klasse is aangegeven op het etiket met de basisgegevens van het apparaat.

Beschrijving	Klasse	Omgevingstemperatuur °C	Relatieve vochtigheid
Uitgebreid gematigd	SN	+10 tot +32	≤ 75%
Gematigd	N	+16 tot +32	
Subtropisch	ST	+16 tot +38	
Tropisch	T	+16 tot +43	



### INFORMATIE!

Dit apparaat is niet bedoeld voor gebruik als inbouwapparaat.



### INFORMATIE!

Plaats het apparaat niet in een ruimte, waar de temperatuur lager kan zijn dan 5 °C, dit kan een abnormale werking of defect van het apparaat veroorzaken.

- Na inbouw of plaatsing moet de stekkervan het apparaattoegankelijk blijven!
- Plaats het apparaat niet in de buurt van apparaten die warmte afgeven, zoals een fornuis, radiator, boiler enz. en stel het niet bloot aan direct zonlicht. Het apparaat moet minstens 3 cm verwijderd zijn van een elektrisch of gasfornuis of minstens 30 cm van een oliekachel of kachel op vaste brandstof. Bij kortere afstanden moet een isolatieplaat worden gebruikt.

**Waarschuwing:** plaats het apparaat in een voldoende grote ruimte. Per 8 g koelmiddel moet er minimaal 1 m<sup>3</sup> ruimte zijn. De hoeveelheid koelmiddel wordt aangegeven op het typeplaatje in het apparaat.

## Plaatsing van het toestel

Bij plaatsing van het toestel moeten ten minste twee personen samenwerken om schade of letsel van personen te voorkomen.

- Het toestel moet rechtop of lichtelijk achterover en stabiel op een voldoende stevige ondergrond staan. Aan de voorzijde van het toestel bevinden zich stelvoetjes om het toestel af te stellen. Er zijn wielen aan de achterkant die het gemakkelijker maken om het toestel te installeren (hebben slechts enkele modellen).

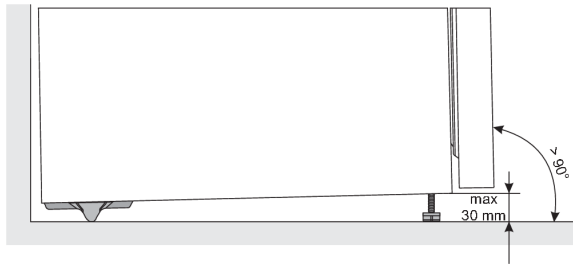

- Als u het toestel aanpast met de stelvoeten, pas dan ook de extra voet aan voor extra stabiliteit van het toestel.
- Stel het toestel niet bloot aan direct zonlicht en plaats het niet in de buurt van warmtebronnen. Als dit niet kan worden vermeden, installeer dan een isolatieplaat.

- Het toestel is bedoeld voor een vrijstaande opstelling. Om het nominale/minimale energieverbruik te bereiken, moet u altijd 50 mm ruimte vrijlaten tussen de muur en de achterkant van het toestel en ook boven het toestel. Zorg ook voor voldoende luchtcirculatie aan weerszijden van het toestel en erboven.
- Het toestel kan ook naast of tussen keukenkastjes of andere kasten worden geplaatst of tegen een muur. Bij een dergelijke plaatsing zal het toestel feilloos werken, maar kan het stroomverbruik hoger zijn. Neem de minimale vrije ruimte boven en achter het toestel in acht, zoals aangegeven op de afbeelding.
- Houd rekening met de ruimte die nodig is om de deur van het apparaat te openen om de planken en lades ongehinderd uit te kunnen trekken (zie indelingsschets).

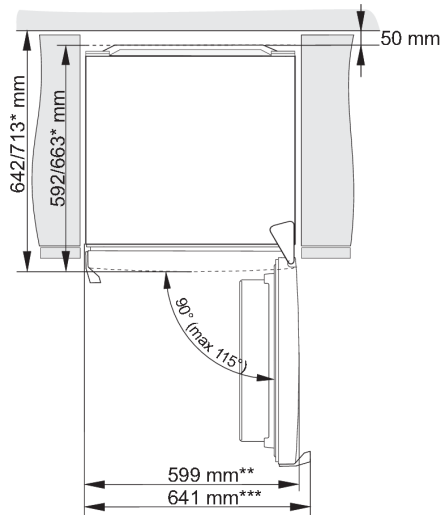
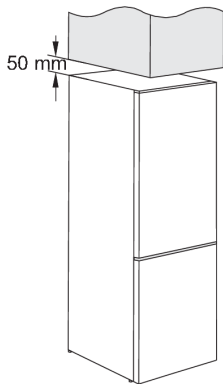

\* afhankelijk van het model

\*\* model met geïntegreerde handgreep

\*\*\* model met buitengreep

## Het toestel aansluiten

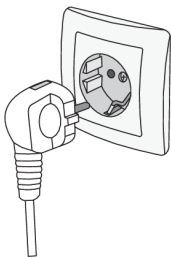

- Sluit het apparaat op het lichtnet aan met een netsnoer. Het stopcontact moet een aardingscontact hebben (veiligheidscontactdoos). De voorgeschreven nominale spanning en frequentie worden vermeld op het label met basisinformatie over het apparaat.
- De netaansluiting en aarding van het apparaat moeten worden uitgevoerd in overeenstemming met de geldende normen en voorschriften. Het apparaat is bestand tegen kortstondige afwijkingen van de nominale spanning, maar niet meer dan - 6 % tot + 6%.

# De draairichting van de deur wijzigen

De richting waarin de deur van het apparaat opent, kan worden omgekeerd.

Waarschuwing: Tijdens het veranderen van de openingsrichting van de deur mag het apparaat niet zijn aangesloten op het lichtnet!

Benodigd gereedschap:	
	dopsleutel nr. 8
	kruiskopschroevendraaier
	platte schroevendraaier
	sleutel nr. 8

Opmerking:

- Als u het apparaat moet kantelen om ergens bij te kunnen, doe dit dan met de hulp van een andere persoon of plaats het apparaat op een zachte ondergrond om het niet te beschadigen. Volg de volgende stappen om de richting van het openen van de deur te veranderen.

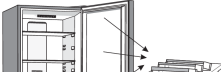
1.  Plaats het apparaat rechtop, open de bovenstedeur, verwijder de deurplanken (om schade tijdens de procedure te voorkomen) en sluit vervolgens de deur.

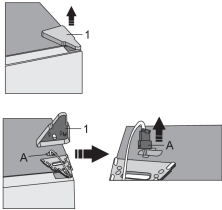
2.  Verwijder de bedekking van het bovenscharnier (1) en let op de connector (A). Koppel de connector los (A).

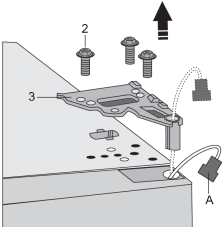
3.  Draai de schroeven (2) los en verwijder het scharnier (3). Leid connector (A) door het scharniergat. Houd tijdens de procedure de deur vast zodat deze niet kan vallen.

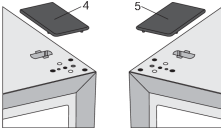
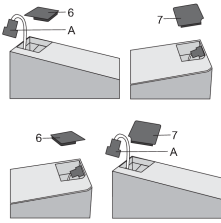
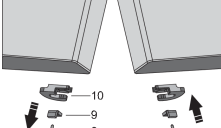
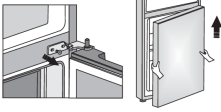
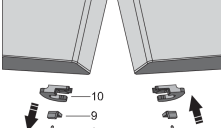
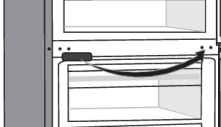
4.  Verwijder de bovenste deur van het middelste scharnier door de deur voorzichtig recht omhoog te tillen. Leg de deur op een glad oppervlak.
5.  Neem het dekseltje (rechts) (4) uit het zakje en plaats deze daar waar u het bovenscharnier hebt verwijderd. Verwijder het deksel aan de andere kant (5) waar u het scharnier gaat installeren en berg het op.
6.  Verwijder het dekseltje (6) van de linkerkant van de bovenste deur en neem de connector (A) uit de ruimte onder het dekseltje. Verwijder vervolgens het dekseltje (7) aan de rechterkant van de bovenste deur. Plaats het deksel (7) aan de linkerkant van de bovenste deur, dekseltje (6) rechts van de bovenste deur.
7.  Draai de schroef (8) los en verwijder de deurvergrendeling (10) en de deurstop (9). Plaats vervolgens de in het zakje bijgeleverde deurvergrendeling en de deurstop (9) aan de andere kant van de deur met de schroef (8). Bewaar de deurvergrendeling (10) voor mogelijk later gebruik.
8.  Draai de schroeven van het middelste scharnier los en verwijder deze. Neem vervolgens de onderste deur van het onderste scharnier.
9.  Plaats de onderste deur op een glad oppervlak. Draai de schroef (8) los en verwijder de deurvergrendeling (10) en de deurstop (9). Schroef vervolgens de meegeleverde deurvergrendeling en de deurstopper (9) met de schroef (8) aan de andere kant. Bewaar de deurvergrendeling (10) voor mogelijk later gebruik.
10.  Verwijder het middelste scharnierdekseltje en installeer deze aan de andere kant.



11. Kantel het apparaat naar achteren en verwijder de verstelbare voet (11).

12.

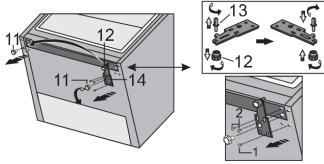

Draai de drie schroeven van het onderste scharnier (14) los en verwijder deze. Verwijder de extra voet (12) van de onderste scharnierpen (13). Schroef de pen (13) los van het onderste scharnier en schroef deze weer vast aan de andere kant van het scharnier, compleet met de extra voet (12).

13.

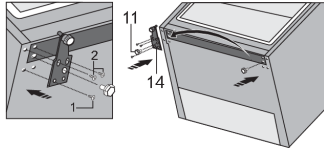

Bevestig het scharnier (14) aan de andere kant met behulp van de schroeven. De schroeven moeten worden bevestigd in de volgorde die in de onderstaande afbeelding wordt weergegeven. Draai eerst schroef 1 vast, gevolgd door de twee schroeven 2. Draai vervolgens de verstelbare voetjes (11) er in.

14.

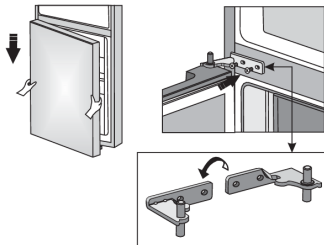

Plaats de onderste deur op het onderste scharnier en houd deze vast. Draai het middelste scharnier 180° om, plaats de ring op de juiste manier en stel het middelste scharnier in op de juiste positie zodat de onderste deur op zijn plaats kan worden vastgezet.

15.

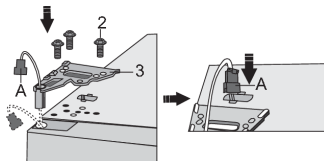

Plaats de bovenste deur in de juiste positie, steek de connector (A) door het gat van het bovenste scharnier (3) en zet deze vast met de schroeven (2). Houd de bovenste deur vast tijdens de montage. sluit de connector (A) aan.

16.

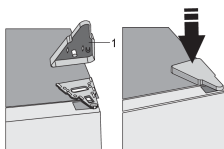

Doe het dekseltje op het bovenste scharnier (1).

17. Open de bovenste deur en plaats de deurplanken terug, Sluit daarna de deur.

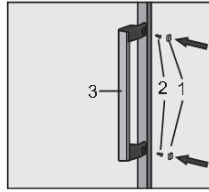
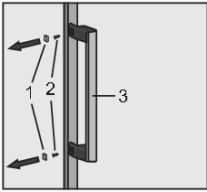

Opmerking: Als uw model een handgreep heeft, verplaats deze dan naar de tegenovergelegen zijde door de onderstaande instructies te volgen.

Verwijder de doppen (1) en draai de twee schroeven (2) los zoals getoond in de afbeelding. Draai de handgreep (3) 180° en plaats deze aan de tegenovergelegen zijde. Draai vervolgens de schroeven (2) aan en plaats de doppen (1) terug.

# Beschrijving van het toestel

De uitvoering van het interieur van het toestel kan veranderen, afhankelijk van het model van het toestel.

Dit product bevat een lichtbron van energie-efficiëntieklasse G.

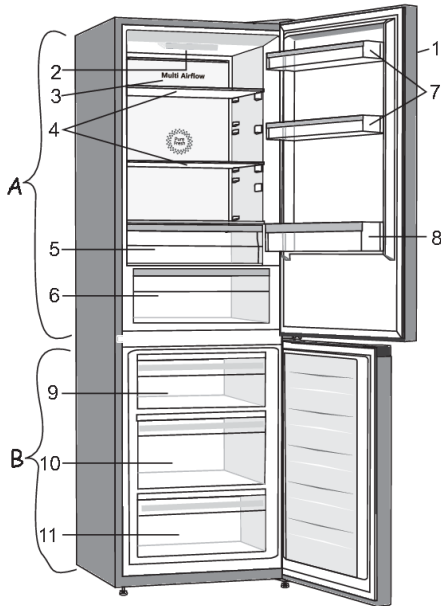

## **A Koelkast**

1. Bedieningspaneel
2. Led-verlichting
3. Luchtverdelingssysteem (Multi Airflow)
4. Glazen draagplateaus
5. Lade Chill Zone \*
6. Fruit- en groentelade met vochtregeling \*
7. Lage deurplanken
8. Flessenvak

## **B Vriezer**

9. Bovenste lade voor invriezen en bewaren
10. Diepe lade SpaceBox voor invriezen en bewaren
11. Onderste lade voor bewaren

\* Hebben alleen sommige modellen.

- De laden zijn beveiligd tegen uittrekken, als u ze uit het apparaat wilt halen, moet u ze uittrekken tot de blokkade, dan lichtelijk optillen en daarna helemaal uittrekken.

# Bediening van het toestel

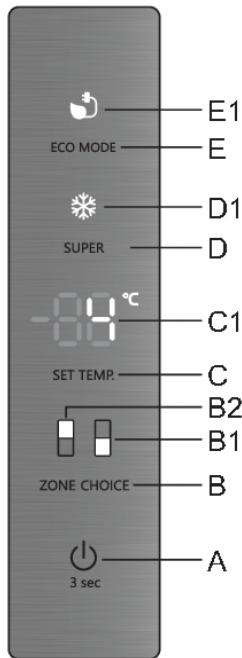

- A** Aan/uit-toets
- B** Toets voor wisselen tussen koelcompartiment en vriescompartiment
- B1** Display vriescompartiment
- B2** Display koelcompartiment
- C** Toets voor temperatuur instellen
- C1** Weergave ingestelde temperatuur
- D** Aan/uit-toets intensief vriezen (fast freeze)
- D1** Indicator intensieve vriesfunctie (vriezerboost)
- E** Aan/uit-toets Eco-functie
- E1** Indicator Eco-functie

## Het toestel in-/uitschakelen



Wanneer u het apparaat voor de eerste keer op de netvoeding aansluit, staat het apparaat in de stand-by-modus (uitgeschakeld, maar van stroom voorzien).

**Het apparaat inschakelen:** Druk op de **A**-toets om het apparaat in te schakelen.

Er klinkt een pieptoon en de temperatuur wordt getoond op het **C1**-display.

**Het apparaat uitschakelen:** schakel het apparaat uit door op de **A**-toets te drukken en deze (3 seconden) vast te houden. Het apparaat gaat over naar de standby-modus, maar blijft voeding ontvangen.

# De temperatuur in het toestel aanpassen

## INFORMATIE!

- De temperatuur van het apparaat is in de fabriek ingesteld op de aanbevolen instelling, d.w.z. 4°C voor het koelgedeelte en -18°C voor het vriesgedeelte.
- Na inschakeling van het apparaat kan het enkele uren duren voordat de ingestelde temperatuur is bereikt. Leg geen voedingsmiddelen in de koelkast voordat de temperatuur tot de ingestelde waarde is gedaald.

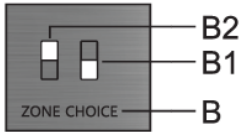

In dit model kunt u heen en weer gaan tussen de instelling van de temperatuur van het koelcompartiment en de temperatuur van het vriescompartiment. Dit doet u door de **B**-toets in te drukken. Het symbool voor het gewenste compartiment gaat branden: **B1** voor het vriescompartiment en **B2** voor het koelcompartiment.

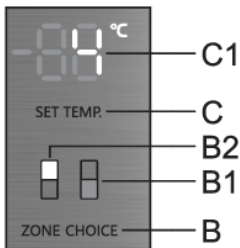

De temperatuur in het **koelcompartiment** kan worden ingesteld wanneer het **B2**-symbool brandt. Stel de temperatuur in door kort op de **C**-toets te drukken.

- Telkens wanneer u op de **C**-toets drukt, wordt de temperatuur verhoogd met 1 °C. De door u gekozen instelling wordt opgeslagen als de meest recente temperatuur die is ingesteld voor het koelcompartiment.
- De temperatuur van het koelcompartiment kan worden ingesteld tussen +1°C en +9°C.
- De aanbevolen temperatuurinstelling is 4°C.

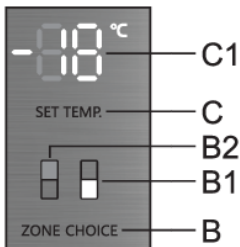

De temperatuur in het **vriescompartiment** kan worden ingesteld wanneer het **B1**-symbool brandt. Stel de temperatuur in door kort op de **C**-toets te drukken.

- Telkens wanneer u op de **C**-toets drukt, wordt de temperatuur verhoogd met 1 °C. De door u gekozen instelling wordt opgeslagen als de meest recente temperatuur die is ingesteld voor het vriescompartiment.
- De temperatuur van het vriesgedeelte kan worden ingesteld tussen -16°C en -24°C.
- De aanbevolen temperatuurinstelling is -18°C.

## INFORMATIE!

Na 30 seconden nadat de meest recente toets is ingedrukt, keert het display van het vriescompartiment automatisch terug naar het display van het koelcompartiment. **B2** gaat branden en op het **C1**-display wordt de temperatuur getoond die is ingesteld voor het koelcompartiment.

# Bedieningspaneel/display stand-by-modus

## INFORMATIE!

Na 30 seconden nadat u op de meest recente toets heeft gedrukt, gaat het bedieningspaneel over naar de standby-modus. Alle indicators op het bedieningspaneel worden uitgeschakeld. Er zijn echter uitzonderingen. Sommige indicators blijven branden terwijl het bedieningspaneel in de standby-modus staat. Dat gebeurt in de volgende gevallen:

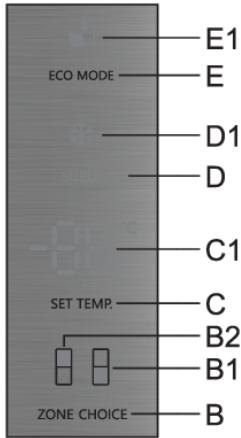

- De **D1**-indicator blijft branden indien de intensieve vriesfunctie (vriezerboost) is ingeschakeld. Alle andere indicators zijn uit.
- De **E1**-indicator blijft nog steeds branden in de stand-by-modus indien de **Eco**-functie is ingeschakeld. Alle andere indicators zijn uit.
- **Cd** blijft nog steeds branden op het **C1**-display indien de handmatige ontdooifunctie van het vriescompartiment is ingeschakeld, zelfs wanneer het bedieningspaneel in de standby-modus staat. Alle andere indicators zijn uit.

**Als u wilt teruggaan vanuit de standby modus:** druk kort op de **C**-toets of open de deur van het koelcompartiment. Indien de **Eco**-functie of de intensieve vriesfunctie (vriezerboost) ingeschakeld is, dan kunt u ook de **D**-toets respectievelijk **E**-toets gebruiken om terug te gaan vanuit de standby modus van het bedieningspaneel, afhankelijk van welke functie is ingeschakeld.

## Intensief vriesen (vriesgedeelte)

- Gebruik deze instelling nadat u het apparaat voor de eerste keer hebt ingeschakeld, voordat u het schoonmaakt of voordat u er een grote hoeveelheid levensmiddelen in legt.

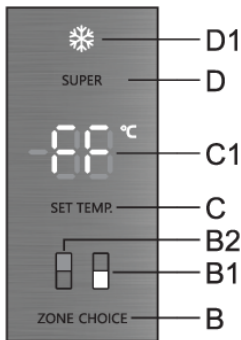

**Om deze functie in te schakelen:** druk op de **D**-toets om de intensieve vriesfunctie (Super Freeze) in te schakelen. U hoort een pieptoon en de **B1**-indicator en **D1**-indicator gaan branden. **FF** wordt getoond op het **C1**-display. **FF** brandt zolang de functie actief is indien het **B1**-display is geselecteerd met de **B**-toets.

Na 30 seconden gaat het display automatisch over naar het display van het koelcompartiment – het **B2**-symbool gaat branden en op het **C1**-display wordt de temperatuur getoond die is ingesteld voor het koelcompartiment. Het **D1**-symbool brandt zolang de functie actief is.

- De temperatuur van het koelcompartiment kan worden ingesteld of gewijzigd terwijl de intensieve vriesfunctie is ingeschakeld. U kunt dit doen terwijl het **B2**-symbool brandt. Stel de temperatuur in door kort op de **C**-toets te drukken. De intensieve vriesfunctie blijft desondanks ingeschakeld.

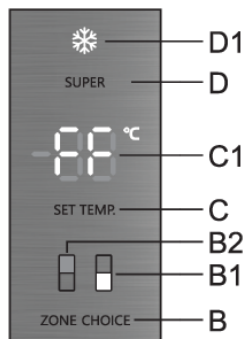

**Uitschakelen:** indien het koelcompartiment actief is (**B2** brandt), druk dan eerst op de **B**-toets om over te schakelen naar het vriescompartiment (**B1** brandt), en druk vervolgens op de **D**-toets om de functie uit te schakelen.

Indien het vriescompartiment ingeschakeld is (het **B1**-symbool brandt), druk dan op de **D**-toets om de functie uit te schakelen.

- Nadat de intensieve vriesfunctie is uitgeschakeld, keert de vriezertemperatuur terug naar de meest recente instelling die is geselecteerd voordat de intensieve vriesfunctie werd ingeschakeld.
- Bij een stroomstoring wordt de functie opnieuw geactiveerd.

Als de functie niet handmatig wordt gedeactiveerd, wordt deze na ongeveer twee dagen automatisch gedeactiveerd. De instelling keert terug naar de meest recente instelling.

### INFORMATIE!

- Als de functie intensief vriezen (fast freeze) is geactiveerd, werkt het apparaat op maximaal vermogen. Gedurende deze tijd kan het apparaat tijdelijk iets meer geluid maken.

### INFORMATIE!

- Wanneer de intensieve vriesfunctie is geactiveerd, kan de temperatuur lager zijn in zowel het koelcompartiment als het vriescompartiment.

## Eco-functie

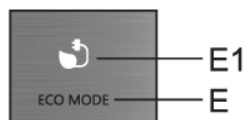

**Inschakelen:** Om de **Eco**-functie in te schakelen, drukt u kort op de **E**-toets. Het **E1**-symbool gaat branden. Wanneer deze functie ingeschakeld is, werkt het apparaat met optimale instellingen.

De **Eco**-functie kan niet worden ingeschakeld indien de intensieve vriesfunctie (Super Freeze) of de handmatige ontdooifunctie van het vriescompartiment is ingeschakeld.

**Uitschakelen:** druk nogmaals kort op de **E**-toets om de **Eco**-functie uit te schakelen. De temperatuur keert terug naar de meest recente instelling.

De **Eco**-functie wordt ook uitgeschakeld als u de **C**-toets gebruikt om de temperatuurinstelling van het koelcompartiment te wijzigen of als u de **D**-toets gebruikt om de intensieve vriesfunctie in te schakelen.

## Kinderslot

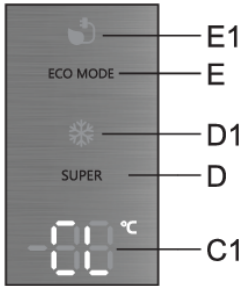

**Inschakelen:** Druk op de **E**-toets en houd deze even ingedrukt (3 seconden) om het kinderslot in te schakelen. Op het **C1**-display wordt kort **CL** getoond.

De functie vergrendelt alle toetsen behalve de **E**-toets.

**Uitschakelen:** druk nogmaals op de **E**-toets om de functie uit te schakelen.

Bij een stroomstoring wordt de functie opnieuw geactiveerd.

## Alarm bij hoge temperatuur

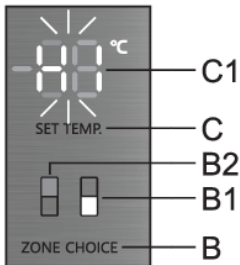

Er gaat (met een onderbroken toon) een akoestisch alarm af indien de temperatuur binnen in het apparaat te hoog is. **HI** knippert op het **C1**-display en het symbool gaat branden voor het compartiment van het apparaat waarvan de temperatuur te hoog is (**B1** of **B2**).

- Elke keer dat het apparaat wordt ingeschakeld met de **A**-toets, is er een vertraging van 24 uur in de werking van het alarm hoge temperatuur. Als het apparaat in deze periode niet de juiste lage temperatuur bereikt, wordt het alarm geactiveerd.

### Het alarm uitschakelen:

- Bevestig het akoestische alarm en schakel het uit door een willekeurige toets in te drukken. Op het **C1**-display knippert de huidige temperatuur van het compartiment waarvan de temperatuur te hoog is. Indien u het akoestische alarm niet bevestigt en uitschakelt, dan gaat het alarm elk uur gedurende circa 15 minuten af.
- De volgende keer dat u op de **C**-toets drukt, begint het display van de ingestelde temperatuur voor het compartiment met de excessieve temperatuur te knipperen. Tegelijkertijd brandt ook het symbool voor het compartiment waarin de temperatuur te hoog is (**B1** of **B2**).
- Wanneer de temperatuur daalt tot onder de alarmwaarde, dan stopt het temperatuurdisplay met knipperen en brandt dit continu. De temperatuur van het koelcompartiment wordt weergegeven en het **B2**-symbool brandt.

## Alarm bij open deur

Er gaat een akoestisch alarm af (herhaalde pieptoon) indien de deur van het koelcompartiment of vriescompartiment te lang openstaat. Als u het akoestisch alarm niet bevestigt en uitschakelt, dan wordt het elk uur ingeschakeld totdat het wordt uitgeschakeld.

Het apparaat blijft werken alsof de deur gesloten was.

**Het alarm uitschakelen:** sluit de deur van het apparaat om het alarm uit te schakelen.





### INFORMATIE!

Als u het alarm uitschakelt door op een willekeurige toets te drukken, dan wordt het na 4 minuten opnieuw ingeschakeld indien de deur nog openstaat.



### INFORMATIE!

Als u de deur langer dan 10 minuten open laat staan, klinkt het alarm niet meer. De werking van het apparaat schakelt over naar de veilige modus om voor voldoende koeling te zorgen en voedselbederf te voorkomen, ondanks de geopende deur.

## Alarm bij stroomuitval of storing

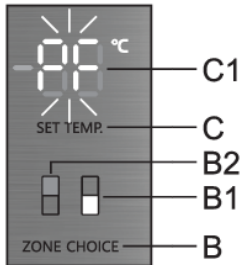

Indien de temperatuur in het apparaat tijdens een stroomstoring het alarmniveau heeft bereikt, dan wordt het alarm voor de hoge temperatuur ingeschakeld nadat de stroomtoevoer is hersteld. Het akoestische alarm gaat af en op het **C1**-display knippert **PF**.

Druk op een willekeurige toets om het akoestische alarmsignaal te bevestigen en uit te schakelen. De hoogst gemeten temperatuur van het vriescompartiment wordt getoond op het **C1**-display en het **B1**-symbool gaat branden.

De volgende keer dat u op de **B**-toets drukt, wordt de hoogst gemeten temperatuur van het koelcompartiment getoond en gaat het **B2**-symbool branden.

Wanneer u nogmaals op de **B**-toets drukt, wordt het alarm voor de stroomstoring uiteindelijk uitgeschakeld en verschijnt op het **C1**-display de ingestelde temperatuur voor het geselecteerde compartiment.

Als tegelijkertijd het alarm bij hoge temperatuur wordt geactiveerd, werkt het zoals beschreven onder Alarm bij hoge temperatuur, nadat u het alarm bij stroomuitval hebt uitgeschakeld.

# Uitrusting van het interieur

(\* De uitrusting is afhankelijk van het model)

## Plank

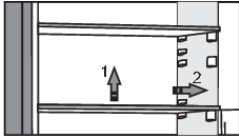

U kunt de lege draagplateaus naar wens op de geleiders in de koelkast plaatsen zonder deze uit het toestel te halen. Om een draagplateau uit de koelkast te verplaatsen of te verwijderen, tilt u deze een beetje op aan de achterkant en trekt u het plateau naar u toe. Bewaar bederfelijk voedsel aan de achterkant van het plateau waar het het koudst is.

## Draad flessenrek \*

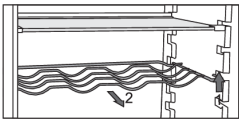

- Sommige modellen hebben een draad flessenrek. Deze is beschermd tegen onbedoeld uittrekken. U kunt de drager alleen uittrekken door deze aan de achterkant op te tillen en naar u toe te trekken. Plaats deze zo dat de lengte van de flessen het sluiten van de deur niet belemmert.

De maximale belasting van het rek is 9 flessen met een inhoud van 0,75 l of 13 kg totaalgewicht - zie het label rechts in het apparaat.

- U kunt ook blikken (in de lengte of in de breedte) op het rek plaatsen.

## Fruit- en groentelade met vochtregeling \*

- De lade onderin de koelkast wordt gebruikt om fruit en groenten in te bewaren.
- De luchtvochtigheid in de lade wordt automatisch geregeld, afhankelijk van het type en de hoeveelheid voedsel in de lade.

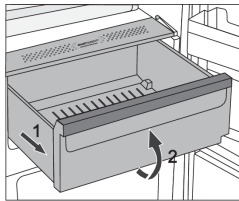

- Uittrekken van de lade:
  - Trek de lade uit tot hij vergrendelt, til hem daarna op aan de voorkant en trek hem helemaal uit.

## Lade Chill Zone \*

(alleen bij sommige modellen)

De **Chill Zone** maakt het mogelijk een breed scala aan etenswaren tot drie keer langer te bewaren dan in een gewone koelkast. De levensmiddelen blijven langer vers, behouden hun smaak en voedingswaarde. De temperatuur in de lade is afhankelijk van de ingestelde temperatuur in het koelgedeelte, de omgevingstemperatuur, de frequentie van het openen van de deur en de hoeveelheid ingebrachte etenswaren.

Om de temperatuur in de **Chill Zone** lade rond de 0 °C te houden, bevelen wij aan de temperatuur in het koelgedeelte onder de 4 °C te houden. De temperatuur in de lade **Chill Zone** kan ook onder de 0 °C zakken, doe daarom etenwaren die gevoelig zijn voor bevroren in het bovenste gedeelte van de koelkast.

Voor optimale werking moet de lade geheel gesloten zijn.

- Zorg ervoor dat, als u etenwaren koopt, deze vers zijn.
- Bewaar etenwaren in dichte bakken of geschikte verpakkingen, zodat er geen geuren en vocht worden afgegeven.
- Neem 30 tot 60 minuten voor gebruik de etenwaren uit de lade, zodat deze bij kamertemperatuur hun aroma en smaak kunnen ontwikkelen.
- Sommige etenwaren zijn gevoelig voor lagere temperaturen en zijn niet geschikt om in de **Chill Zone** lade te bewaren: ananas, avocado, bananen, olijven, aardappel, aubergine, komkommer, bonen, paprika, meloen, watermeloen, courgettes ...

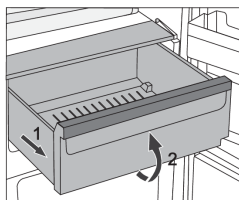

- Verwijdering van de lade:
  - trek de lade uit tot de blokkade;
  - til hem aan de voorkant op en trek hem nu helemaal uit.

## De Chill Zone-lade omvormen tot een fruit- en groentelade \*

- Als u extra ruimte nodig heeft voor uw groenten en fruit, kunt u van uw **Chill Zone**-lade een groentenen fruitlade maken.



- Gebruik hiervoor de regelaar op de achterwand als volgt:
  - De lade als een **Chill Zone** gebruiken: schuif de schuifregelaar naar rechts.
  - De lade als een **fruit- en groentelade** gebruiken: schuif de schuifregelaar naar links.

### INFORMATIE!

Als de **Convert**-functie is geactiveerd, werkt de lade als een **fruit- en groentebak**, ongeacht de instelling of positie van de schuifregelaar. Zelfs als de schuifregelaar is ingesteld op de **Chill Zone**-stand, zal de temperatuur in de lade niet dicht bij 0°C liggen, waardoor voedselbederf kan ontstaan. Daarom raden we aan om voedsel dat gevoelig is voor hogere temperaturen op een meer geschikte plaats te leggen.

## Planken in de deur

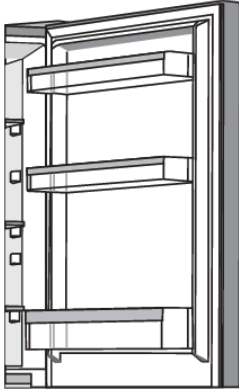

De binnenkant van de deur van de koelkast is voorzien van planken voor het bewaren van kaas, boter, eieren, yoghurten andere kleineverpakkingen, tubes, blikjes enz.

U kunt de deurvakken naar wens verplaatsen door te uit de groeven te tillen en op de gewenste hoogte te plaatsen.

Het onderste deurvak is bestemd voor flessen.

De maximale belasting van elke plank is 5 kg.

## Multi Airflow

- Het geavanceerde **Multi Airflow**-ventilatorsysteem verdeelt de geïoniseerde lucht gelijkmatig en zorgt voor een gelijkmatige temperatuur door de hele koelkast. Lucht verrijkt met extra negatieve ionen boost het natuurlijke microklimaat na dat het voedsel langer vers houdt. Dit systeem maakt het ook mogelijk om elk type voedsel op elk schap in de koelkast te leggen, aangezien er geen temperatuurverschillen zijn.

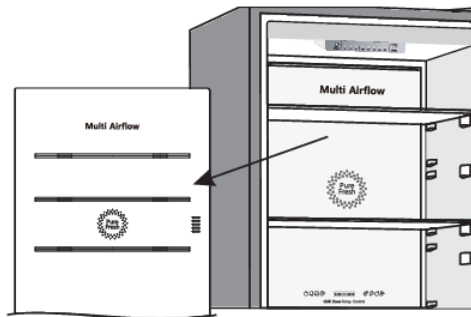

## AdaptTech

Innovatieve technologie met sensors maakt het mogelijk de werking van het apparaat aan te passen aan de gewoonten van de gebruiker. Een aanpasbaar intelligent systeem analyseert en registreert dagelijks en wekelijks het gebruik van het apparaat en past de werking van het apparaat aan aan het geregistreerde gebruikspatroon. Als bijvoorbeeld een grotere frequentie van het openen van de deur wordt verwacht zal het apparaat voor die tijd de temperatuur automatisch laten dalen, waardoor de temperatuur van de etenswaren minder zal stijgen. Ook het inbrengen van grotere hoeveelheden levensmiddelen in de koelkast of vriezer zal door het apparaat automatisch worden geregistreerd, waardoor deze intensiever zal koelen of vriezen.

# Aanbevolen verdeling van voedsel in het apparaat

## Vakken in het koelcompartiment:

- bovenste gedeelte: blikvoedsel, brood, wijn, gebak, etc.
- middelste gedeelte: zuivel, kant-en-klaarmaaltijden, desserts, frisdrank, bier, gekookt eten, etc.
- Chill Zone-bak: vlees, vleesproducten, delicatessen;
- Bak voor fruit en groenten: vers fruit, groenten, salades, wortelgroenten, aardappelen, uien, knoflook, tomaten, zuurkool, knolgroenten, etc.



## Vakken in de deur van het koelcompartiment:

- bovenste/middelste bakken in de deur: eieren, boter, kaas, etc.
- onderste bakken in de deur: dranken, blikjes, flessen



### **INFORMATIE!**

Bewaar in het koelgedeelte geen fruit (bananen, ananassen, papaya's, citrusfruit) en groenten (courgettes, aubergines, komkommers, paprika's, tomaten en aardappelen) die gevoelig zijn voor lage temperaturen.

## Vriesvakken:

- invriezen, bewaren van bevroren levensmiddelen (zie hoofdstuk Invriezen en bewaren van ingevroren levensmiddelen).



### **INFORMATIE!**

Bewaar in de vriezer NIET het volgende: sla, eieren, appels, peren, druiven, perziken, yoghurt, zure melk, zure room en mayonaise.

# Bewaren van levensmiddelen in de koelkast

## Belangrijke waarschuwingen voor het bewaren van levensmiddelen

### INFORMATIE!

Juist gebruik van het apparaat, correcte verpakking, handhaving van de juiste temperatuur en naleving van hygiënische voedselnormen zijn van beslissende invloed op de kwaliteit van bewaard voedsel.

Neem de datum van houdbaarheid van de levensmiddelen in acht die aangegeven staat op de verpakking van het product.

Levensmiddelen in de koelkast moeten worden bewaard in gesloten dozen of correct worden verpakt, zodat geen geuren en vocht kunnen worden afgegeven of ontvangen.

Bewaar in de koelkast geen brandbare, vluchtige of explosieve levensmiddelen.

Flessen met een inhoud met een hoog alcoholgehalte moeten hermetisch afgesloten en rechtopstaand worden bewaard.

Sommige organische oplossingen, etherische olie in de schillen van citroenen en sinaasappelen, zuur in boter enz. kunnen door langdurig contact met plastic oppervlakken of afsluitmateriaal beschadigingen veroorzaken en vroegtijdige veroudering van uw apparaat.

Een onaangename geur wijst op gebrekkige reinheid of bedorven inhoud van het apparaat (zie hoofdstuk Reiniging van het apparaat).

Als u langere tijd van huis gaat, verwijder dan aan bederf onderhevige levensmiddelen uit de koelkast.

## Voorkom het bederven van voedsel

Volg de onderstaande instructies om het bederven van voedsel te voorkomen:

- Als u de deur gedurende lange tijd opent, kan de temperatuur in de compartimenten van het toestel aanzienlijk stijgen.
- Reinig regelmatig de oppervlakken die in contact kunnen komen met voedsel. Reinig ook regelmatig het afvoergootje.
- Bewaar rauw vlees en vis in geschikte bakjes in de koelkast, zodat het niet in contact komt met of druppelt op ander voedsel.
- Als het toestel met koelfunctie gedurende een lange periode leeg blijft, schakelt u het uit. Ontdooi het toestel, maak het schoon en laat het drogen. Laat de deur open om schimmelvorming in het toestel te voorkomen.

## Bewaren van levensmiddelen

Eten	Optimale bewaartemperatuur (°C)	Optimale vochtigheid voor bewaren (%)	Geraamde houdbaarheid
Varkensvlees	-1 tot 4	95	3 dagen
Rundvlees	0 tot 4	95	tot 3 weken
Lamsvlees	0 tot 4	95	14 dagen

Vervolg tabel vorige pagina

<b>Eten</b>	<b>Optimale bewaartemperatuur (°C)</b>	<b>Optimale vochtigheid voor bewaren (%)</b>	<b>Geraamde houdbaarheid</b>
Kip	0 tot 4	95	3 dagen
Vis	0 tot 4	95	3 tot 10 dagen
Weekdieren	0 tot 4	95	2 dagen
Rundvlees, gerijpt in vacuüm	1,5	95	16 weken
Melkproducten (yoghurt, zure room, boter, zachte kaas, kaasspreads,...)	2 tot 4	95	7 tot 10 dagen
Biet	0	95	3 tot 5 maanden
Broccoli	0	95-100	10 tot 14 dagen
Kool, vroege	0	98-100	3 tot 6 weken
Wortel, rijp	0	98-100	4 tot 5 maanden
Sla, winter	0	95-100	2 tot 3 weken
Knoflook	0	65-70	6 tot 7 maanden
Koolraap	0	98-100	2 tot 3 maanden
Kool, Chinese	0	95-100	2 tot 3 maanden
Kool, late	0	98-100	3 tot 4 maanden
Wortel	0	95-100	2 weken
Bloemkool	0	95-98	2 tot 4 weken
Selderij, gewoon	0	98-100	2 tot 3 maanden
Snijbiet	0	95-100	10 tot 14 dagen
Radicchio	0	95-100	2 tot 4 weken
Maïs	0	95-98	5 tot 8 dagen
Prei	0	95-100	2 tot 3 maanden
Paddestoelen	0	95	3 tot 4 dagen
Peterselie	0	95-100	2 tot 3 dagen
Pastinaak	0	98-100	4 tot 6 maanden
Rettich, winter	0	95-100	2 tot 4 maanden
Mierikswortel	0	98-100	10 tot 12 maanden
Bloemkool	0 tot 2	90-95	2 tot 4 weken
Ui	0 tot 2	65-70	6 tot 7 maanden
Asperges	0 tot 2	95-100	2 tot 3 weken
Doperwtten	0 tot 2	95-98	1 tot 2 weken
Groente, gesneden	0 tot 2	90-95	tot 5 dagen
Spruitjes	0 tot 2	90-95	1 tot 2 weken
Kruisbes	0 tot 2	90-95	3 tot 4 weken
Komkommer	4 tot 10	95	10 tot 14 dagen

Vervolg tabel vorige pagina

<b>Eten</b>	<b>Optimale bewaartemperatuur (°C)</b>	<b>Optimale vochtigheid voor bewaren (%)</b>	<b>Geraamde houdbaarheid</b>
Aardappel	7 tot 10	90-95	tot 9 maanden
Avocado, niet rijp	7 tot 10	85-95	tot 6 weken
Paprika	7 tot 10	90-95	2 tot 3 weken
Tomaat	10 tot 12	85-90	4 tot 7 dagen
Bonen, bruine	< 15	40-50	6 tot 10 maanden
Peren	-3	90-95	2 tot 7 maanden
Abrikozen	-1	90-95	1 tot 3 weken
Aardbeien	0	90-95	3 tot 7 dagen
Frambozen	0 tot 2	90-95	2 tot 3 dagen
Ribes	0 tot 2	90-95	1 tot 4 weken
Bosbessen	0 tot 2	90-95	14 dagen
Kersen	0 tot 2	90-95	2 tot 3 weken
Druivensoort	0 tot 2	85	2 tot 8 weken
Kiwi, rijp	0 tot 2	90-95	1 tot 3 maanden
Perzik	0 tot 2	90-95	2 tot 4 weken
Kersen	0 tot 2	90-95	2 tot 3 weken
Kiwi, onrijp	0 tot 2	90-95	2 tot 6 maanden
Nectarine	0 tot 2	90-95	1 tot 3 weken
Sinaasappel	0 tot 2	90-95	2 tot 4 weken
Kaki	0 tot 2	90-95	2 tot 3 maanden
Pruimen	0 tot 2	90-95	2 tot 5 weken
Fruit, gesneden	0 tot 2	90-95	tot 10 dagen
Appel	0 tot 4	90-95	1 tot 12 maanden
Meloen	4	90-95	15 dagen
Sinaasappel	4 tot 7	90-95	2 tot 4 weken
Mandarijn	5 tot 8	90-95	2 tot 4 weken
Mango	10 tot 13	85-95	2 tot 3 weken
Meloen	10 tot 13	85-95	1 tot 2 weken
Ananas	10 tot 13	85-95	2 tot 4 weken
Citroen	11 tot 13	90-95	2 tot 3 weken
Watermeloen	12 tot 15	85-95	1 tot 3 weken
Bananen, rijp	Banaan, rijp	85-95	3 dagen
Grapefruit	Banaan, rijp	90-95	1 tot 3 weken



# Invriezen en bewaren van ingevroren levensmiddelen

## Procedure van invriezen



### INFORMATIE!

De maximale hoeveelheid verse etenswaren die u in een keer in het apparaat kunt doen staat aangegeven op het etiket met de basisgegevens van het apparaat. Als de hoeveelheid groter wordt, wordt ook de kwaliteit van het invriezen en de ingevroren etenswaren slechter.

- U kunt alle lades verwijderen om het vriesvolume volledig te benutten.
- Activeer intensief invriezen 24 uur voordat u vers voedselinvriest:
  - druk op de **D**-toets totdat het **D1**-symbool gaat branden.

Om ervoor te zorgen dat voedingsmiddelen zo snel mogelijk worden ingevroren, verdeelt u de verpakkingen zoals hieronder beschreven:

Verdeel verse producten over kleinere verpakkingen (1 kg). Leg twee verpakkingen tegen de achterwand langs de linker- en rechterraand van de bovenste lade, één verpakking in het midden ervoor (ook in de bovenste lade) en één verpakking in de middelste lade, tegen het midden van de achterwand.

Vers voedsel mag de reeds ingevroren verpakkingen niet raken!

- Intensief invriezen van kleinere hoeveelheden (1-2 kg) is niet nodig.

## Belangrijke waarschuwingen voor het invriezen van verse etenswaren



### INFORMATIE!

Vries alleen levensmiddelen in die daarvoor geschikt zijn. Deze moeten altijd van een goede kwaliteit zijn en vers zijn.

Kies de juiste verpakking.

De verpakking mag geen lucht en vocht doorlaten, zodat het voedsel niet uitdroogt en vitamines verliest.

Vermeld op de verpakking de inhoud en datum van invriezen.

Het is belangrijk de etenswaren zo snel mogelijk in te vriezen, maak kleine pakjes. Laat de etenswaren afkoelen voor het invriezen.

## Bewaren van diepvriesproducten

- Neem bij het bewaren gebruik van diepvriesproducten de aanwijzingen van de fabrikant in acht. Op de verpakking staat de temperatuur en de houdbaarheid aangegeven.
- Kies uitsluitend voedsel met onbeschadigde verpakking, opgeslagen in vriezers bij een temperatuur van  $-18\text{ }^{\circ}\text{C}$  of lager.
- Koop geen etenswaren met rijp op de verpakking, aangezien deze meerdere keren zijn ontdooid, waardoor de kwaliteit verslechtert.
- Bescherm bij vervoer de levensmiddelen tegen ontdooiing. Door een stijging van de temperatuur, ook voor korte tijd, kan de kwaliteit van het product verslechteren.

# Houdbaarheid van bevroren levensmiddelen

## Aanbevolen houdbaarheid in de vriezer

Eten	Houdbaarheid
fruit, rundvlees	10 tot 12 maanden
groente, kalfsvlees, gevogelte	van 8 tot 10 maanden
wild	van 6 tot 8 maanden
Varkensvlees	van 4 tot 5 maanden
gehakt	4 maanden
brood, gebak, kant-en-klaar maaltijden, niet vette vis	3 maanden
vleesafval	2 maanden
gerookte worst, vette vis	1 maand

## Ontdooien van bevroren voedsel

- Ontdooien is een belangrijke stap in het bewaren van voedsel door bevroering. Het is van belang dat het voedsel op de juiste manier wordt ontdooid.
- Geschikte manieren om voedsel te ontdooien:
  - in de koelkast;
  - in koud water;
  - in een magnetron of oven met een geschikt ontdooiprogramma.
- Sommige bevroren producten kunnen bereid worden zonder het eerst te ontdooien. Dit is aangegeven door de fabrikant op de verpakking.
- Het is belangrijk dat het voedsel is verpakt in kleine porties. Op deze manier gaat het ontdooien een stuk sneller.
- Gebruik gedeeltelijk of geheel ontdooid voedsel zo snel mogelijk. Nadat het voedsel is ontdooid, worden bacteriën weer actief en bederft voedsel snel. Dat geldt met name voor fruit, groenten en kant-en-klaar voedsel.
- Vries gedeeltelijk of geheel ontdooid voedsel niet meer in.

# Het toestel ontdooien

## Automatische ontdooiing van de koelkast

De koelkast hoeft niet ontdooid te worden, want het ijs aan de achterwand van het interieur van de koelkast dooit automatisch. Het ijs dat ontstaat dooit als de compressor niet werkt. De druppels lopen door de opening in de achterwand van de koelkast weg in een bak boven de compressor, waar ze verdampen.

Zorg ervoor dat u met etenswaren of andere voorwerpen niet de opening verstopt in de achterwand van het interieur van de koelkast.

In het geval dat er zich op de achterwand een overmatige hoeveelheid ijs verzamelt (een laag van 3-5 mm), moet u het apparaat uitschakelen en het ijs laten ontdooien en met de hand verwijderen.

## Ontdooien van de NoFrost vriezer

- Het ontdooienvan de vriezer NoFrost gebeurt automatisch, er kan zich soms rijp vormen, maar dat verdwijnt weer vanzelf.

## Handmatig ontdooien van de NoFrost vriezer

- Ondanks dat u een NoFrost-apparaat heeft, kan rijpvorming ontstaan. Dit komt meestal door abnormaal gebruik van het apparaat, bijvoorbeeld door het te vaak openen van de deur, het te lang openen van de deur, slechte dichting van de deur ...

In dit geval kunt u de vriezer handmatig ontdooien op de volgende manier:

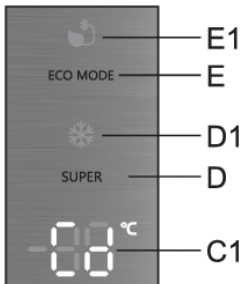

- Druk tegelijkertijd op de **D**-toets en **E**-toets en houd deze ingedrukt. **Cd** wordt getoond op het **C1**-display.
- De functie wordt automatisch uitgeschakeld wanneer het ontdooiproces is voltooid. Op het **C1**-display wordt de temperatuur getoond die is ingesteld voor het koelcompartiment.



### INFORMATIE!

Bij gebruik van deze functie hoeft u de vriezer niet eerst leeg te maken.

# Reiniging van het toestel



## WAARSCHUWING!

Koppel het apparaat eerst los van de stroomtoevoer voordat u het reinigt – schakel het apparaat uit (zie het hoofdstuk Apparaat in/uitschakelen) en haal de stekker van het netsnoer uit het stopcontact.

- Gebruik een zachte doek om alle oppervlakken te reinigen. Niet geschikt voor reiniging zijn reinigingsmiddelen die schuurmiddelen, zuren of oplosmiddelen bevatten.

Reinig de buitenkant van het apparaat met water of sop met een milde oplossing.

Gelakte en aluminium oppervlakken kunnen worden gereinigd met lauwwarm water waaraan u een mild reinigingsmiddel hebt toegevoegd. Gebruik van reinigingsmiddelen met een laag alcoholgehalte zijn toegestaan (bijv. reinigingsmiddelen voor ramen). Gebruik geen reinigingsmiddelen die alcohol voor reiniging van kunststof materialen bevatten.

De binnenkant van het apparaat kan worden gereinigd met lauwwarm water waaraan u een beetje azijn kunt toevoegen.

- Was de onderdelen van de uitrusting aan de binnenkant van het apparaat NIET in de vaatwasser, aangezien deze dan beschadigd kunnen raken.

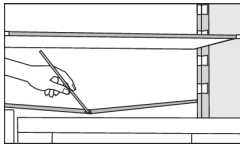

- Onder het koelpaneel dat de binnenkant van de koelvriescombinatie koelt, bevindt zich een goot en een opening voor afvoer van dooiwater. De goot en opening mogen niet verstopt raken. Inspecteer deze regelmatig en maak deze zo nodig schoon (bijvoorbeeld met een kunststof rietje).

- Rijp of ijsafzettingen met een dikte van meer dan 3-5 mm verhogen het energieverbruik en moeten daarom regelmatig worden verwijderd, (wat niet geldt voor de NO FORST vriezer). Gebruik geen scherpe voorwerpen, oplosmiddelen of sprays.
- De condensor, die zich naast de compressor bevindt aan de achterkant van het apparaat (alleen bij sommige modellen), moet schoon worden gehouden, vrij van stof of andere verontreinigingen. Maak deze af en toe schoon met een zachte niet-metalen borstel of een stofzuiger.
- Schakel na reiniging het apparaat weer in en plaats het voedsel.

# Probleemoplossen

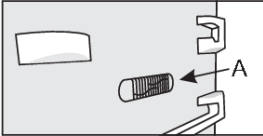
Storing:	Oorzaak of verhelpen:
<p>Het toestel is aangesloten op het lichtnet maar werkt niet:</p>	<ul style="list-style-type: none"> <li>Controleer of het toestel is aangesloten en of het stopcontact onder stroom staat.</li> </ul>
<p>Het koelsysteem werkt langere tijd onafgebroken:</p> 	<ul style="list-style-type: none"> <li>Omgevingstemperatuur te hoog.</li> <li>Deur te vaak en te lang open.</li> <li>Onjuist geslotendeur (mogelijk vreemdvoorwerp tussen deur, hangende deur, slechte afdichting - controleer afdichting - enz.).</li> <li>Overmatige hoeveelheid vers voedsel.</li> <li>Sensor in de koelkast (A) geblokkeerd door vers voedsel. Zorg ervoor dat de lucht rond de sensor vrij kan circuleren (alleen bij sommige modellen).</li> </ul>
<p>Overmatige ophoping van ijs op de achterwand van de binnenkant van de koelkast is te wijten aan:</p>	<ul style="list-style-type: none"> <li>deur te vaak of te lang geopend.</li> <li>Warm eten in de koelkast geplaatst,</li> <li>Het plaatsenvan voedsel of container tegen de achterste binnenwand van de koelkast,</li> <li>Slechte deurafdichting.</li> <li>Als de afdichting vuil of beschadigd is, reinig hem dan of vervang hem.</li> </ul>
<p>Er is veel ijsvorming in de vriezer:</p>	<ul style="list-style-type: none"> <li>De deur is te lang of te vaak open geweest.</li> <li>De deur isniet goed gesloten.</li> <li>De deur sluit niet goed af (de afdichting is vuil, de deur is niet uitgelijnd, de afdichting is beschadigd, enz.).</li> <li>Ontdooi het toestel handmatig.</li> </ul>
<p>Condensvorming op het glazen plateau boven de laden:</p>	<ul style="list-style-type: none"> <li>Het is een voorbijgaand verschijnsel dat niet volledig kan worden voorkomen bij hoge temperaturen en vochtigheidsgraad. Het verschijnsel verdwijnt vanzelf als de temperatuur en vochtigheid normaliseren. We raden aan de lades vaker te reinigen en af en toe de druppels af te vegen.</li> <li>Open de vochtregelaar.</li> <li>Bewaar voedsel in zakken of andere goed sluitende verpakkingen.</li> </ul>
<p>Druppeltjes op de achterwand van het koelcompartiment.</p>	<ul style="list-style-type: none"> <li>Dit is normaal. Het koelcompartiment wordt automatisch ontdooid, wat resulteert in waterdruppeltjes die door een opening in de achterwand van het koelcompartiment tot in een bak stromen boven de compressor, waar deze verdampen.</li> </ul>
<p>Er loopt water uit de koelkast:</p>	<ul style="list-style-type: none"> <li>Verstopte afvoer voor dooiwater, water loopt langs de goot.</li> <li>Reinig de afvoer, bijvoorbeeld met een kunststof rietje.</li> <li>Ontdooi een te dikke ijslaag handmatig (zie hoofdstuk Ontdooien van het apparaat).</li> </ul>

<b>Storing:</b>	<b>Oorzaak of verhelpen:</b>
De deur gaat moeilijk open:	<ul style="list-style-type: none"> <li>• Als u probeert de deur van de vriezer te openen vlak nadat u die hebt gesloten, kan dat moeilijk gaan. Wanneer u de deur opent, ontsnapt er enige koele lucht uit het toestel en wordt deze lucht vervangen door warme lucht uit de omgeving. Wanneer deze lucht wordt gekoeld, wordt negatieve druk geproduceerd, wat resulteert in problemen wanneer u de deur probeert te openen. Na een paar minuten is de toestand echter weer normaal en kunt u de deur gemakkelijk openen.</li> </ul>
De zijkanten van het toestel zijn warm:	<ul style="list-style-type: none"> <li>• Dit is normaal. In de zijkanten van het toestel zijn pijpen en buizen geïnstalleerd. Deze worden warm tijdens werking van het toestel.</li> </ul>
Led-verlichting werkt niet:	<ul style="list-style-type: none"> <li>• Als de led-verlichting niet werkt, bel dan een servicemonteur.</li> <li>• Repareer de led-verlichting niet zelf, u kunt in contact komen met hoogspanning!</li> </ul>
Op het display verschijnt HI:	<ul style="list-style-type: none"> <li>• Deur te vaak en te lang open.</li> <li>• Onjuist geslotendeur (mogelijk vreemdvoorwerp tussen deur, hangende deur, slechte afdichting - controleer afdichting - enz.).</li> <li>• Er was langere tijd geen elektriciteit.</li> <li>• Overmatige hoeveelheid vers voedsel.</li> </ul>
Op het display verschijnt PF:	<ul style="list-style-type: none"> <li>• Er was langere tijd geen elektriciteit.</li> </ul>
Op het display verschijnen de symbolen E0 of E8:	<ul style="list-style-type: none"> <li>• Toetsen reageren niet op aanraking. Bel een servicecentrum om de fout te verhelpen.</li> <li>• Het apparaat werkt tot reparatie in de veiligheidsstand. Het apparaat handhaaft automatisch de meest geschikte temperatuur voor elk gedeelte.</li> </ul>
Op het display verschijnen de symbolen E1 of E2:	<ul style="list-style-type: none"> <li>• Temperatuursensor is defect. Bel een servicecentrum om de fout te verhelpen. Het apparaat werkt tot de reparatie in de veiligheidsstand. Het apparaat handhaaft automatisch de meest geschikte temperatuur voor elk gedeelte.</li> </ul>
Op het display verschijnt het symbool E3 of E4:	<ul style="list-style-type: none"> <li>• Storing in de ventilator van het compartiment. Bel een servicecentrum voor reparatie. Het apparaat werkt nu niet goed. Zet de etenswaren op een koele plaats en schakel het apparaat uit.</li> </ul>
Op het display verschijnt E5:	<ul style="list-style-type: none"> <li>• Storing in de sensor van de verdamper. Bel een servicecentrum voor reparatie. Het apparaat werkt nu niet goed. Zet de etenswaren op een koele plaats en schakel het apparaat uit.</li> </ul>

Vervolg tabel vorige pagina

<b>Storing:</b>	<b>Oorzaak of verhelpen:</b>
Op het display verschijnt E9:	<ul style="list-style-type: none"><li>• De deur staat te lang open: sluit de deur.</li><li>• Indien de deur niet geopend is, of E9 nog wordt weergegeven na 10 minuten nadat u de deur hebt gesloten, dan is er een fout in de deursensor. Bel een servicecentrum voor reparatie. Het apparaat werkt in de veilige modus totdat het is gerepareerd. Het apparaat handhaaft automatisch de meest geschikte temperatuur voor elk compartiment.</li></ul>

Als geen van de bovenstaande redenen van toepassing is, bel dan het dichtstbijzijnde erkende servicecentrum en geef het type, model en serienummer op het label met basisinformatie, wat zich binnen in het apparaat bevindt.

# Informatie over het geluidsniveau van het apparaat

De koeling van de koelvriescombinatie gebeurt door het koelsysteem met een compressor (bij sommige apparaten ook met een ventilator), dit veroorzaakt een bepaald geluid. De sterkte van dit geluid is afhankelijk van de plaatsing, het juiste gebruik en de ouderdom van het apparaat.

- Na het aanzetten van het apparaat kan de compressor (of het geluid van ruisen van vloeistof door het verplaatsen van de koelvloeistof) iets luider werken. Dit is geen defect en heeft geen invloed op de levensduur van het apparaat, na verloop van tijd wordt het geruisdan ook minder.
- Soms is tijdens de werking een ongewoon of sterker geruis hoorbaar. dat ongewoonis voor het apparaat en wordt in de meeste gevallen veroorzaakt door een onjuiste plaatsing van het apparaat.
  - Het apparaat moet rechtop staan op een stevige ondergrond.
  - Het mag niet in contact komen met de wanden of naburige keukenelementen.
  - Controleer of de uitrusting van het interieur goed op zijn plaats zit, of er geen blikjes, flessen of andere bakken of dozen tegen elkaar rammelen tijdens de werking.
- Een grotere belasting van het koelsysteem door het vaker openen van de deur, het langer openlaten van de deur, het invriezen van grotere hoeveelheden levensmiddelen, het overschakelen op intensiever invriezen of koelen, kan een tijdelijke verhoging van het geluidsniveau van het apparaat tot gevolg hebben.



**Hisense UK Ltd**

Unit 2 Meadow Court Millshaw Lane Leeds, West Yorkshire, LS11 8LZ, United Kingdom

**Hisense France SAS**

9 Rue des 3 Soeurs, 93420 Villepinte, France

**Hisense Germany GmbH**

Garmischer Strasse 4-6, 80339 München, Germany

**Hisense Italia SRL**

Via Montefeltro, 6/A 20156 Milano, Italia

**Hisense Iberia S.L**

Ronda Auguste y Louis Lumiere, 23 Nave 12

Edificio Lumiere – Parque Tecnológico 46980 Paterna (Valencia). España

**Gorenje gospodinjski aparati, d.o.o.**

Partizanska cesta 12, 3320 Velenje, Slovenia

# Hisense



895746-a1



*Wij behouden ons het recht voor om wijzigingen aan te brengen die geen invloed hebben op de werking van het toestel.*