



DE	Hornhautentferner Gebrauchsanweisung	2	IT	Levigatore per talloni Istruzioni per l'uso	42
EN	Callus remover Instructions for use	12	TR	Nasır Sökücü Kullanım kılavuzu	52
FR	Ponceuse Mode d'emploi	22	RU	Прибор для удаления роговицы Инструкция по применению	62
ES	Eliminador de durezas Instrucciones para el uso	32	PL	Urządzenie do usuwania zrogowiałego naskórka Instrukcja obsługi	72



Lesen Sie diese Gebrauchsanweisung sorgfältig durch, bewahren Sie sie für den späteren Gebrauch auf, machen Sie sie anderen Benutzern zugänglich und beachten Sie die Hinweise.

WARNUNG

- Das Gerät ist nur für den Einsatz im häuslichen/privaten Umfeld bestimmt, nicht im gewerblichen Bereich.
- Dieses Gerät kann von Kindern ab 8 Jahren und darüber sowie von Personen mit verringerten physischen sensorischen oder mentalen Fähigkeiten oder Mangel an Erfahrung und Wissen benutzt werden, wenn sie beaufsichtigt oder bezüglich des sicheren Gebrauchs des Gerätes unterwiesen wurden und die daraus resultierenden Gefahren verstehen.
- Kinder dürfen nicht mit dem Gerät spielen.
- Reinigung und Benutzer-Wartung dürfen nicht von Kindern ohne Beaufsichtigung durchgeführt werden.
- Wenn die Netzanschlussleitung dieses Geräts beschädigt wird, muss sie entsorgt werden. Ist sie nicht abnehmbar, muss das Gerät entsorgt werden.
- Sie dürfen das Gerät keinesfalls öffnen oder reparieren, da sonst eine einwandfreie Funktion nicht mehr gewährleistet ist. Bei Nichtbeachtung erlischt die Garantie.

Sehr geehrte Kundin, sehr geehrter Kunde,

wir freuen uns, dass Sie sich für ein Produkt unseres Sortimentes entschieden haben. Unser Name steht für hochwertige und eingehend geprüfte Qualitätsprodukte aus den Bereichen Wärme, Gewicht, Blutdruck, Körpertemperatur, Puls, Sanfte Therapie, Massage, Beauty und Luft. Bitte lesen Sie diese Gebrauchsanweisung aufmerksam durch, bewahren Sie sie für späteren Gebrauch auf, machen Sie sie anderen Benutzern zugänglich und beachten Sie die Hinweise.

Mit freundlicher Empfehlung
Ihr Beurer-Team

Inhalt

1. Lieferumfang.....	3	7. Anwendung	8
2. Zeichenerklärung.....	3	8. Reinigung und Pflege	9
3. Bestimmungsgemäßer Gebrauch.....	4	9. Zubehör- und Ersatzteile	9
4. Warn- und Sicherheitshinweise.....	4	10. Entsorgung	9
5. Gerätebeschreibung	7	11. Technische Angaben	10
6. Inbetriebnahme	7	12. Garantie / Service.....	10







1. Lieferumfang







Überprüfen Sie das Gerät auf äußere Unversehrtheit der Verpackung und auf die Vollständigkeit des Inhalts. Vor dem Gebrauch ist sicherzustellen, dass das Gerät und Zubehör keine sichtbaren Schäden aufweisen und jegliches Verpackungsmaterial entfernt wird. Benutzen Sie es im Zweifelsfall nicht und wenden Sie sich an Ihren Händler oder an die angegebene Kundendienstadresse.

- 1x Basisgerät
- 1x Rolle grob
- 1x Rolle fein
- 1x Rostfreie Edelstahlraspel
- 1x Schutzkappe
- 1x Reinigungsbürste
- 1x Ladekabel Micro-USB
- 1x Netzadapter
- 1x Diese Gebrauchsanweisung

2. Zeichenerklärung

In der Gebrauchsanweisung, auf der Verpackung und auf dem Typenschild des Geräts werden folgende Symbole verwendet:

	WARNUNG	Warnhinweis auf Verletzungsgefahren oder Gefahren für Ihre Gesundheit.
	ACHTUNG	Sicherheitshinweis auf mögliche Schäden an Gerät/Zubehör.
	Hinweis	Hinweis auf wichtige Informationen.
	Gebrauchsanweisung beachten.	
	Entsorgung gemäß Elektro- und Elektronik-Altgeräte EG-Richtlinie – WEEE (Waste Electrical and Electronic Equipment).	
	Hersteller	
	Das Gerät ist doppelt schutzisoliert und entspricht damit der Schutzklasse 2.	

	Nur in geschlossenen Räumen verwenden.
	Verpackung umweltgerecht entsorgen.
	Dieses Produkt erfüllt die Anforderungen der geltenden europäischen und nationalen Richtlinien.
	Polarität
	Energie Effizienz Level 6
	Gleichstrom
	Die Produkte entsprechen nachweislich den Anforderungen der Technischen Regelwerke der EAWU.

3. Bestimmungsgemäßer Gebrauch

Mit diesem Hornhautentferner können Sie lästige Hornhaut, Schwielen und raue Stellen schnell, einfach und wirksam entfernen.

Im Lieferumfang sind eine grobe und eine feine Rolle sowie eine Edelstahl-Raspel enthalten. Mit diesen Aufsätzen können Sie die betroffenen Stellen optimal behandeln.

Das Gerät ist nur für den in dieser Gebrauchsanweisung beschriebenen Zweck vorgesehen. Der Hersteller kann nicht für Schäden haftbar gemacht werden, die durch unsachgemäßen oder leichtsinnigen Gebrauch entstehen.

4. Warn- und Sicherheitshinweise

Lesen Sie diese Gebrauchsanweisung sorgfältig! Ein Nichtbeachten der nachfolgenden Hinweise kann Personen- oder Sachschäden verursachen. Bewahren Sie die Gebrauchsanweisung auf und machen Sie diese auch anderen Anwendern zugänglich. Übergeben Sie diese Gebrauchsanweisung bei Weitergabe des Geräts.



WARNUNG

- Halten Sie Kinder von Verpackungsmaterial fern. Es besteht Erstickungsgefahr.
- Kinder müssen beim Benutzen des Geräts beaufsichtigt werden.



ACHTUNG

Bei der Benutzung kann es auf der Haut zu einer starken Wärmeentwicklung kommen.

- Kontrollieren Sie während der Behandlung die Ergebnisse regelmäßig. Dies gilt besonders für Diabetiker, da sie weniger schmerzempfindlich sind und es leichter zu Verletzungen kommen kann. Arbeiten Sie immer sehr vorsichtig. Fragen Sie im Zweifelsfall Ihren Arzt.
- Jeder unsachgemäße Gebrauch kann gefährlich sein.

- Bei langanhaltender intensiver Benutzung des Gerätes, z.B. Abschleifen der Hornhaut an den Füßen, kann sich das Gerät stärker erhitzen. Um dabei Hautverbrennungen zu vermeiden, müssen zwischen den einzelnen Anwendungen längere Pausen eingehalten werden.
Überprüfen Sie zu Ihrer eigenen Sicherheit ständig die Hitzeentwicklung des Gerätes. Dies gilt besonders für hitzeunempfindliche Personen.
- Das Gerät ist zur Eigenanwendung, nicht für den medizinischen oder kommerziellen Gebrauch vorgesehen.
- Das Gerät darf aus hygienischen Gründen nur bei einer Person angewendet werden.
- Prüfen Sie jedoch vor jeder Reklamation zuerst die Batterien und tauschen Sie diese gegebenenfalls aus.
- Versuchen Sie in keinem Fall, das Gerät selbständig zu reparieren!
- Benutzen Sie das Gerät nur mit den mitgelieferten Zubehörteilen.
- Nicht bei Kleintieren/Tieren anwenden.
- Das Gerät von Wärmequellen fernhalten.
- Das Gerät darf nicht länger als 15 Minuten ununterbrochen betrieben werden. Nach dieser Zeit ist eine Pause von mindestens 15 Minuten einzulegen, um eine Überhitzung des Motors zu verhindern.
- Die Hände müssen für jegliche Benutzung des Geräts trocken sein.
- Das Gerät darf nicht auf empfindlichen oder gereizten Hautstellen verwendet werden.
- Bitte achten Sie darauf, dass sich bei der Anwendung keine Haare an den rotierenden Aufsätzen verfangen können. Tragen Sie zu ihrer Sicherheit ein Haargummi.
- Stellen Sie vor dem Gebrauch sicher, dass das Gerät und Zubehör keine sichtbaren Schäden aufweisen. Benutzen Sie es im Zweifelsfall nicht und wenden Sie sich an Ihren Händler oder an die angegebene Kundendienstadresse.
- Ziehen, verdrehen und knicken Sie das Stromkabel nicht.
- Achten Sie darauf, dass das Stromkabel nicht über scharfe oder spitze Gegenstände gelegt oder gezogen wird.
- Stecken Sie den Netzadapter in eine vorschriftsmäßig installierte Steckdose.
- Öffnen Sie unter keinen Umständen das Gehäuse.
- Halten Sie das Gerät von spitzen oder scharfen Gegenständen fern.
- Wenn das Gerät heruntergefallen ist oder anderweitige Schäden davongetragen hat, darf es nicht mehr benutzt werden.
- Nach jedem Gebrauch und vor jeder Reinigung ist das Gerät auszuschalten und auszustecken.



WARNUNG: Stromschlag

Wie jedes elektrische Gerät ist auch dieses Gerät vorsichtig und umsichtig zu gebrauchen, um Gefahren durch elektrische Schläge zu vermeiden.

Betreiben Sie das Gerät deshalb

- nur mit dem mitgelieferten Netzadapter und nur mit der auf dem Netzteil notierten Netzspannung,
- nie, wenn das Gerät oder Zubehör sichtbare Schäden aufweist,
- nicht während eines Gewitters.

Schalten Sie das Gerät im Falle von Defekten oder Betriebsstörungen sofort aus und trennen Sie das Gerät vom Stromanschluss. Ziehen Sie nicht am Stromkabel oder am

Gerät um das Netzteil aus der Steckdose zu ziehen. Halten oder tragen Sie das Gerät niemals am Stromkabel. Halten Sie Abstand zwischen den Kabeln und warmen Oberflächen.

Stellen Sie sicher, dass der Stecker und das Kabel nicht mit Wasser oder anderen Flüssigkeiten in Berührung kommen.

Benutzen Sie das Gerät deshalb:

- nur in trockenen Innenräumen,
- nur mit trockenen Händen,
- nie in der Badewanne, in der Dusche oder bei gefüllten Waschbecken,
- nie in Schwimmbecken, Whirlpools oder in der Sauna,
- nie im Freien.

Greifen Sie keinesfalls nach dem Gerät, wenn es ins Wasser gefallen und mit dem Netzteil verbunden ist.



WARNUNG: Reparatur

- Reparaturen an Elektrogeräten dürfen nur von Fachkräften durchgeführt werden. Durch unsachgemäße Reparaturen können erhebliche Gefahren für den Benutzer entstehen.
- Lassen Sie das Gerät im Falle einer Störung oder Beschädigung durch eine qualifizierte Fachwerkstatt reparieren.



WARNUNG: Brandgefahr



Bei nicht sachgemäßem Gebrauch bzw. Gebrauch entgegen der vorliegenden Gebrauchsanweisung besteht unter Umständen Brandgefahr!

Betreiben Sie das Gerät deshalb

- nie unbeaufsichtigt, insbesondere wenn Kinder in der Nähe sind,
- nie unter einer Abdeckung, wie z. B. Decke, Kissen ...,
- nie in der Nähe von Benzin oder anderen leicht entflammaren Stoffen.



Hinweise zum Umgang mit Akku

- Wenn Flüssigkeit aus einer Akkuzelle mit Haut oder Augen in Kontakt kommt, die betroffene Stelle mit Wasser auswaschen und ärztliche Hilfe aufsuchen.
-  **Verschluckungsgefahr!** Kleinkinder könnten Akkus verschlucken und daran erstickern. Daher Akkus für Kleinkinder unerreichbar aufbewahren!
- Auf Polaritätskennzeichen Plus (+) und Minus (-) achten.
- Wenn ein Akku ausgelaufen ist, Schutzhandschuhe anziehen und das Batteriefach mit einem trockenen Tuch reinigen.
- Schützen Sie Akkus vor übermäßiger Wärme.
-  **Explosionsgefahr!** Keine Akkus ins Feuer werfen.
- Keine Akkus zerlegen, öffnen oder zerkleinern.
- Nur in der Gebrauchsanweisung aufgeführte Ladegeräte verwenden.
- Akkus müssen vor dem Gebrauch korrekt geladen werden. Die Hinweise des Herstellers bzw. die Angaben in dieser Gebrauchsanweisung für das korrekte Laden sind stets einzuhalten.
- Laden Sie den Akku vor der ersten Inbetriebnahme vollständig auf (siehe Kapitel 6).
- Um eine möglichst lange Akku-Lebensdauer zu erreichen, laden Sie den Akku mindestens 2 Mal im Jahr vollständig auf.

5. Gerätebeschreibung

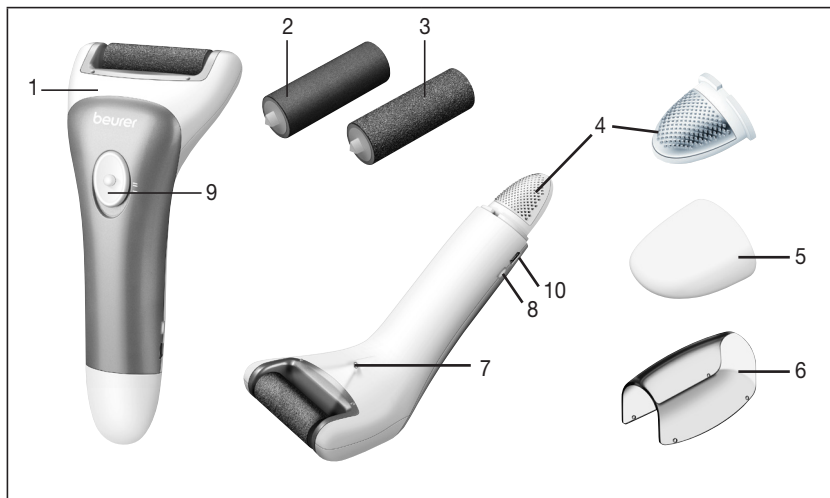

1. Basisgerät	6. Schutzkappe
2. Rolle fein	7. LED-Licht
3. Rolle grob	8. Ladekontrollanzeige
4. Hornhautraspel	9. Ein-/Ausschalter mit 2 Geschwindigkeitsstufen
5. Schutzkappe Raspel	10. Micro-USB-Anschluss

6. Inbetriebnahme

- Entfernen Sie die Verpackung.
- Überprüfen Sie Gerät, Netzadapter und Kabel auf Beschädigungen.
- Schließen Sie das Gerät an das Stromnetz an. Das Gerät muss sich dabei im ausgeschalteten Zustand befinden.
- Kabel stolpersicher legen.
- Laden Sie das Gerät vor dem ersten Gebrauch circa 3 Stunden auf. Grünes Blinken der Ladekontrollleuchte bedeutet, dass der Akku geladen wird. Sobald die Anzeige permanent grün leuchtet, ist das Gerät vollständig aufgeladen. Anschließend können Sie das Gerät entweder im Akkubetrieb oder mit dem Stromkabel verwenden.
- Rotes Blinken der Ladekontrollleuchte während des Akkubetriebs bedeutet, dass der Akku leer ist. Laden Sie das Gerät auf, indem Sie es an den Netzadapter anschließen.
- Eine Akkuladung reicht für ca. 60 Minuten kabellosen Betrieb. Danach können Sie das Gerät im Netzbetrieb weiter verwenden.

ACHTUNG

- Aus hygienischen Gründen sollten Sie die Aufsätze nicht gemeinsam mit anderen Personen benutzen.
- Das eingeschaltete Gerät sollte nicht mit anderen Hautpartien (z.B. Wimpern, Kopfharen, usw.), Kleidern und Schnüren in Kontakt kommen, um jede Verletzungsgefahr, ein Blockieren oder ein Beschädigen des Gerätes zu vermeiden.
- Benutzen Sie das Gerät nicht bei Hautreizungen, Krampfadern, Ausschlag, Pickeln, (behaarten) Muttermalen oder Wunden, ohne vorher einen Arzt zu konsultieren. Gleiches gilt für Patienten mit geschwächter Immunabwehr, Diabetes, Hämophilie und Immunsuffizienz.

Hinweis

- Der Hornhautentferner kann auf trockener oder feuchter Haut verwendet werden. Das Entfernen der Hornhaut ist auf trockener Haut effektiver.
- Bei der Anwendung auf trockener Haut, muss diese trocken und fettfrei sein.
- Verwenden Sie vor dem Entfernen der Hornhaut keine Cremes.
- Entfernen Sie nicht zuviel Hornhaut, da diese sonst verstärkt nachwachsen kann.

7. Anwendung

- Achten Sie darauf, dass die Schleifrolle korrekt in das Gerät eingesetzt ist.
- Um das Gerät einzuschalten, schieben Sie den Ein-/Ausschalter auf die gewünschte Geschwindigkeitsstufe.
- Das LED-Licht sorgt für optimale Lichtverhältnisse, damit Sie die Hornhaut besser sehen und entfernen können.
- Mit der Hornhautraspel, die sich im Griffende befindet können Sie sehr stark verhornte Hautpartien an Ihren Füßen vorbehandeln.
- Mit der groben Schleifrolle können Sie nun starke Hornhaut abtragen.
- Möchten Sie leicht verhornte Stellen entfernen oder eine Hautpartie glätten, verwenden Sie den feinen Schleifaufsatz.
- Bitte achten Sie darauf, das Gerät nicht länger als 3-4 Sekunden auf einer Hautstelle anzuwenden.
- Verwenden Sie den Hornhautentferner nicht auf gereizter, wund oder verletzter Haut.
- Führen Sie das Gerät langsam und gleichmäßig über die Hornhaut. Achten Sie darauf, das Gerät senkrecht im 90° Winkel auf der Hornhaut aufzusetzen. Um ein optimales Ergebnis zu erzielen, kann es hilfreich sein, das Gerät in verschiedene Richtungen über die Hornhaut zu führen.

Wechseln der Rolle:

Um die Rolle zu wechseln, gehen Sie wie folgt vor:

- Halten Sie den Hornhautentferner wie abgebildet in Ihrer Hand.
- Schieben Sie mit der anderen Hand die Rolle nach links und ziehen Sie sie nach oben ab.

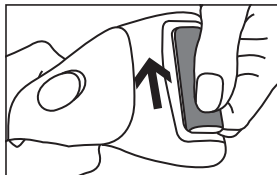

Wechseln der manuellen Raspel:

Um die Raspel am Griffende zu wechseln, gehen Sie wie folgt vor:

- Halten Sie den Hornhautentferner wie abgebildet in Ihrer Hand.
- Entfernen Sie die Schutzkappe durch Ziehen vom Gerät.
- Ziehen Sie nun die Raspel nach vorne weg vom Gerät ab.

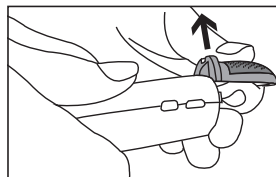

8. Reinigung und Pflege



WARNUNG

- Stecken Sie das Gerät vor jeder Reinigung aus.
- Reinigen Sie das Gerät nur in der angegebenen Weise. Es darf keinesfalls Flüssigkeit in das Gerät oder das Zubehör eindringen.
- Reinigen Sie den Hornhautaufsatz mit der Reinigungsbürste. Es wird empfohlen, diese vorher mit Alkohol zu benetzen um eine hygienische Reinigung zu garantieren.
- Achten Sie darauf, dass der entsprechende Hornhautaufsatz vollkommen trocken ist, bevor Sie ihn wieder auf das Gerät setzen.
- Benutzen Sie das Gerät erst wieder wenn es vollständig trocken ist.
- Reinigen Sie das Gerät nicht in der Spülmaschine!
- Benutzen Sie keine scharfen Reinigungsmittel oder harte Bürsten!

Reinigen Sie das ausgesteckte und abgekühlte Gerät mit einem weichen, leicht angefeuchteten Tuch und einem milden Reinigungsmittel. Anschließend mit einem weichen, fusselreien Tuch trocken wischen.

9. Zubehör- und Ersatzteile

Die Ersatz- und Verschleißteile sind über die jeweilige Serviceadresse (laut Serviceadressliste) erhältlich. Geben Sie die entsprechende Bestellnummer an.

	Artikel- bzw. Bestellnummer
Nachkaufset Schleifrolle (grob, fein)	573.07
Nachkaufset Raspel (2 Stück)	573.08

10. Entsorgung

Im Interesse des Umweltschutzes darf das Gerät am Ende seiner Lebensdauer nicht mit dem Hausmüll entsorgt werden. Die Entsorgung kann über entsprechende Sammelstellen in Ihrem Land erfolgen. Entsorgen Sie das Gerät gemäß der Elektro- und Elektronik-Altgeräte EG-Richtlinie – WEEE (Waste Electrical and Electronic Equipment). Bei Rückfragen wenden Sie sich an die für die Entsorgung zuständige kommunale Behörde.



WARNUNG

Der eingebaute Akku ist für die Entsorgung nicht entnehmbar. Explosions- und Verletzungsgefahr. Der in diesem Gerät verwendete Li-Ionen-Akku darf nicht in den Hausmüll, sondern muss sachgerecht entsorgt werden.

Für Informationen zur Entsorgung kontaktieren Sie bitte den autorisierten Verkäufer oder eine kommunale Sammelstelle.

Bei der Entsorgung ist darauf hinzuweisen, dass das Gerät einen Akku enthält. Entladen Sie den Akku vor der Entsorgung. Nehmen Sie das Gerät und schalten Sie es ein, so lange bis der Akku leer ist.



Hinweis

Sollte der Entladevorgang des Akkus auf Grund eines Defektes oder einer Beschädigung nicht möglich sein, fragen Sie ihre Sammelstelle.

11. Technische Angaben

Versorgung Eingang: Ausgang:	100-240 V~, 50/60 Hz, 0,5 A 5,0 V === 1,0 A, 5,0 W
Durchschnittliche Effizienz im Betrieb	≥ 75,05 %
Leistungsaufnahme bei Nulllast	≤ 0,063 W
Maße	16,8 x 7,3 x 5,0 cm
Gewicht	ca. 150 g
Akku: Kapazität Nennspannung Typbezeichnung	2000 mAh 3,7 V Li-Ion

Technische Änderungen vorbehalten

12. Garantie / Service

Die Beurer GmbH, Söflinger Straße 218, D-89077 Ulm (nachfolgend „Beurer“ genannt) gewährt unter den nachstehenden Voraussetzungen und in dem nachfolgend beschriebenen Umfang eine Garantie für dieses Produkt.

Die nachstehenden Garantiebedingungen lassen die gesetzlichen Gewährleistungsverpflichtungen des Verkäufers aus dem Kaufvertrag mit dem Käufer unberührt. Die Garantie gilt außerdem unbeschadet zwingender gesetzlicher Haftungsvorschriften.

Beurer garantiert die mangelfreie Funktionstüchtigkeit und die Vollständigkeit dieses Produktes.

Die weltweite Garantiezeit beträgt 3 Jahre ab Beginn des Kaufes des neuen, ungebrauchten Produktes durch den Käufer.

Diese Garantie gilt nur für Produkte, die der Käufer als Verbraucher erworben hat und ausschließlich zu persönlichen Zwecken im Rahmen des häuslichen Gebrauchs verwendet. Es gilt deutsches Recht.

Falls sich dieses Produkt während der Garantiezeit als unvollständig oder in der Funktionsfähigkeit als mangelhaft gemäß der nachfolgenden Bestimmungen erweist, wird Beurer gemäß diesen Garantiebedingungen eine kostenfreie Ersatzlieferung oder Reparatur durchführen.

Wenn der Käufer einen Garantiefall melden möchte, wendet er sich zunächst an den Beurer Kundenservice:

Beurer GmbH, Servicecenter

Tel: +49 731 3989-144

Für eine zügige Bearbeitung nutzen Sie bitte unser Kontaktformular auf der Homepage www.beurer.com unter der Rubrik ‚Service‘.

Der Käufer erhält dann nähere Informationen zur Abwicklung des Garantiefalls, z.B. wohin er das Produkt kostenfrei senden kann und welche Unterlagen erforderlich sind.

Eine Inanspruchnahme der Garantie kommt nur in Betracht, wenn der Käufer

- eine Rechnungskopie/Kaufquittung und
- das Original-Produkt

Beurer oder einem autorisierten Beurer Partner vorlegen kann.

Ausdrücklich ausgenommen von dieser Garantie sind

- Verschleiß, der auf normalem Gebrauch oder Verbrauch des Produktes beruht;
- zu diesem Produkt mitgelieferte Zubehörteile, die sich bei sachgemäßen Gebrauch abnutzen bzw. verbraucht werden (z.B. Batterien, Akkus, Manschetten, Dichtungen, Elektroden, Leuchtmittel, Aufsätze, Inhalatorzubehör);
- Produkte, die unsachgemäß und/oder entgegen der Bestimmungen der Bedienungsanleitung verwendet, gereinigt, gelagert oder gewartet wurden sowie Produkte, die vom Käufer oder einem nicht von Beurer autorisierten Servicecenter geöffnet, repariert oder umgebaut wurden;
- Schäden, die auf dem Transportweg zwischen Hersteller und Kunde bzw. zwischen Servicecenter und Kunde entstehen
- Produkte, die als 2.Wahl-Artikel oder als gebrauchte Artikel gekauft wurden;
- Folgeschäden, welche auf einem Mangel dieses Produktes beruhen (es können für diesen Fall jedoch Ansprüche aus Produkthaftung oder aus anderen zwingenden gesetzlichen Haftungsbestimmungen bestehen).

Reparaturen oder ein Komplettaustausch verlängern in keinem Fall die Garantiezeit.



Read these instructions for use carefully and keep them for later use, be sure to make them accessible to other users and observe the information they contain.

⚠ WARNING

- The unit is only intended for domestic/private use, not for commercial use.
- This device may be used by children over the age of 8 and by people with reduced physical, sensory or mental skills or a lack of experience or knowledge, provided that they are supervised or have been instructed on how to use the device safely, and are fully aware of the consequent risks of use.
- Children must not play with the device.
- Cleaning and user maintenance must not be performed by children unless supervised.
- If the mains connection cable of this device is damaged, it must be disposed of. If it cannot be removed, the device must be disposed of.
- Under no circumstances should you open or repair the device yourself, as faultless functionality can no longer be guaranteed thereafter. Failure to adhere to this instruction will void the warranty.

Dear customer,

thank you for choosing a product from our range. Our name stands for high-quality, thoroughly tested products for applications in the areas of heat, weight, blood pressure, body temperature, pulse, gentle therapy, massage, beauty and air. Please read these instructions for use carefully and keep them for later use, be sure to make them accessible to other users and observe the information they contain.

With kind regards,
Your Beurer team

Contents

1. Included in delivery.....	13	7. Use	18
2. Signs and symbols	13	8. Cleaning and maintenance.....	19
3. Intended use.....	14	9. Replacement parts and wearing parts	19
4. Warnings and safety notes	14	10. Disposal.....	19
5. Unit description	17	11. Technical Data	20
6. Initial use	17	12. Warranty / service.....	20







1. Included in delivery







Check that the device packaging has not been tampered with and make sure that all contents are present. Before use, ensure that there is no visible damage to the device or accessories and that all packaging material has been removed. If you have any doubts, do not use the device and contact your retailer or the specified Customer Services address.

- 1x Base device
- 1x Coarse roller
- 1x Fine roller
- 1x Stainless steel rasp
- 1x Mains part plug
- 1x Cleaning brush
- 1x Micro-USB charging cable
- 1x Mains adapter
- 1x These instructions for use

2. Signs and symbols

The following symbols are used in these instructions for use, on the packaging and on the type plate for the device:

	WARNING	Warning instruction indicating a risk of injury or damage to health.
	IMPORTANT	Safety note indicating possible damage to the unit/ accessory.
	Note	Note on important information.
	Observe the instructions for use.	
	Disposal in accordance with the Waste Electrical and Electronic Equipment EC Directive – WEEE.	
	Manufacturer	
	The device is double protected and therefore corresponds to protection class 2.	

	Only use indoors.
	Dispose of packaging in an environmentally friendly manner.
	This product satisfies the requirements of the applicable European and national directives.
	Polarity
	Energy efficiency level 6
	Direct current
	The products demonstrably meet the requirements of the Technical Regulations of the EAEU.

3. Intended use

With this callus remover you can remove unwanted hard or rough skin and calluses simply, quickly and effectively.

A coarse and fine callus attachment as well a stainless steel rasp are included in delivery. Use these attachments to treat the affected areas with optimum results.

The device is only intended for the purpose described in these instructions for use. The manufacturer is not liable for damage resulting from improper or careless use.

4. Warnings and safety notes

Read these instructions for use carefully. Non-observance of the following information may result in personal injury or material damage. Store these instructions for use and make them accessible to other users. Make sure you include these instructions for use when handing over the device to third parties.



WARNING

- Keep packaging material away from children! Choking hazard.
- Children must be supervised at all times whilst using the device.



IMPORTANT

- During use, a considerable amount of heat may be generated on the skin.
- Check results regularly during treatment. This is particularly advisable in the case of diabetics, as they are less sensitive to pain and are liable to become injured more easily. Always use with extreme care. If in doubt, ask your doctor.
 - Any improper use can be dangerous.
 - In case of prolonged intensive use (e.g. milling of dead skin from your feet) the device might get very hot. In order to prevent skin burns in these situations, there should be longer breaks between each application. For your own safety, constantly monitor heat build up in the device.
- This particularly applies to people who are insensitive to heat.

- The device is only for private use and is not intended for medical or commercial purposes.
- For reasons of hygiene, the device should only be used on one person.
- Before making a claim, please check the batteries first and replace them if necessary.
- On no account try to repair the instrument yourself!
- Use the instrument only with the accessories provided.
- Do not use on small animals/animals.
- Keep the instrument away from sources of heat.
- Do not use the device for periods longer than 15 minutes without a pause. After this time, wait an interval of at least 15 minutes to prevent the motor from overheating.
- Hands must always be dry when using the device.
- Please ensure that no hair can get caught in the rotating attachments when using the device. Use a hair tie for your safety.
- Before use, ensure that the device and accessories show no visible damage. If you have any doubts, do not use the device and contact your retailer or the specified Customer Services address.
- Do not pull, twist or bend the mains cable.
- Ensure that the mains cable is not routed or pulled over pointed or sharp objects.
- Insert the mains adapter into a socket that has been installed in compliance with applicable regulations.
- Never open the housing.
- Keep the device away from pointed or sharp objects.
- If the device has been dropped or has suffered any other damage, it must no longer be used.
- The device must be switched off and disconnected from the mains every time after use and before cleaning.



WARNING: Electric shock

As with every electrical device, use this device carefully and cautiously, in order to avoid hazards due to electric shock.

Therefore, observe the following instructions for use:

- Only with the mains adapter provided and only with the mains voltage specified on the mains part,
- Never use the device if it or its accessories show visible signs of damage,
- Do not use the device during pregnancy.

In the case of defects or operational faults, switch the device off immediately and disconnect the device from the mains socket. Do not pull on the mains cable or on the device to disconnect the mains part from the socket. Never hold or carry the device by the mains cable. Keep the cables away from hot surfaces.

Make sure that the plug and cable do not come into contact with water or other liquids. Observe the following when using the device:

- Only use the charger in dry interior rooms.
- Only use the charger with dry hands.
- Never use the charger in the bath, shower or near a filled wash basin.
- Never use the charger in a swimming pool, jacuzzi or sauna.
- Never use the charger outdoors.

Never try to retrieve the device if it has fallen into water and is connected to the power supply.



WARNING: Repairs

- Only specialist personnel may perform repairs on electrical devices. Improper repairs may subject users to considerable danger.
- In the event of a fault or damage, have the device repaired by a certified specialist workshop.



WARNING: Risk of fire



There is a risk of fire if the device is used improperly or these instructions for use are ignored.

Therefore, observe the following instructions for use:

- Always supervise the device when it is in use, especially if there are children nearby.
- Never use the device underneath a cover, such as blanket, pillow, etc.
- Never use the device near petrol or other highly flammable substances.



Notes on handling rechargeable batteries

- If your skin or eyes come into contact with fluid from the battery cell, flush out the affected areas with water and seek medical assistance.
-  **Choking hazard!** Small children may swallow and choke on rechargeable batteries. Store rechargeable batteries out of the reach of small children.
- Observe the plus (+) and minus (-) polarity signs.
- If a battery has leaked, put on protective gloves and clean the battery compartment with a dry cloth.
- Protect batteries from excessive heat.
-  **Risk of explosion!** Never throw batteries into a fire.
- Do not disassemble, split or crush the rechargeable batteries.
- Only use chargers specified in the instructions for use.
- Batteries must be charged correctly prior to use. The instructions from the manufacturer and the specifications in these instructions for use regarding correct charging must be observed at all times.
- Fully charge the battery prior to initial use (see Chapter 6).
- In order to achieve as long a battery service life as possible, fully charge the battery at least twice per year.

5. Unit description

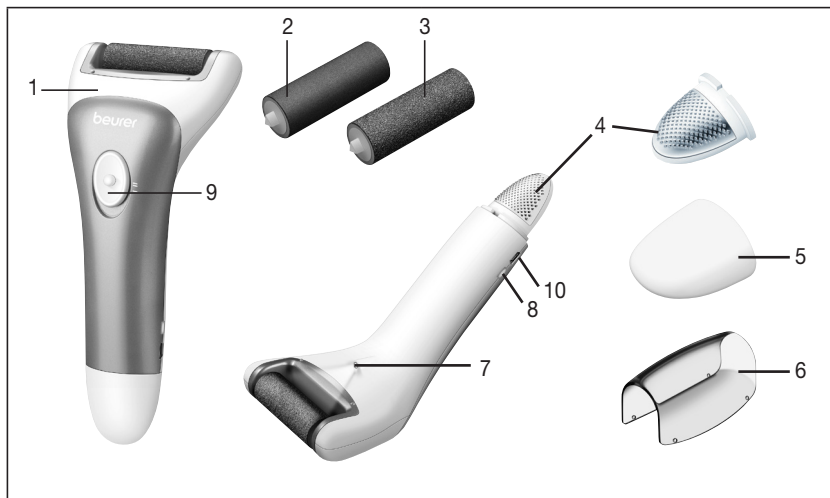

1. Base device	6. Protective cap
2. Fine roller	7. LED light
3. Coarse roller	8. Battery level indicator
4. Callus rasp	9. On/off switch with 2 speed settings
5. Rasp protective cap	10. Micro USB connection

6. Initial use

- Remove the packaging.
- Check the device, mains plug and cable for damage.
- Connect the device to the mains. When doing so, the device must be switched off.
- Ensure that the cable does not pose a trip hazard.
- Charge the device for approximately 3 hours before the first use. When the charger indicator lamp flashes green, the battery is charging. The device is fully charged when the lamp shows solid green. You can then use the device either on battery power or with the mains cable.
- If the charger indicator lamp flashes red when running on battery power, it means that the battery is empty. Charge the device by connecting it to the mains adapter.
- One charge is sufficient for approx. 60 minutes of cordless operation. After that you can continue to use the device via mains operation.



IMPORTANT

- For hygiene reasons, you should not share the attachments with anyone else.
- When switched on, the device should not come into contact with other areas of skin (e.g. eyelashes, head hair, etc.), or with clothes or cords, to avoid injury as well as blockages or damage to the device.

- Do not use the device on irritated skin, varicose veins, rashes, spots, (hairy) birthmarks or wounds without consulting a doctor beforehand. The same applies to patients with weakened immune systems, diabetes, haemophilia and immune insufficiency.

i Note

- The callus remover can be used on dry or wet skin. Removal of calluses is more effective on dry skin.
- When used on dry skin, the skin must be completely dry and free from grease.
- Do not use any cream before removing calluses.
- Do not remove too much of a callus as it may otherwise grow back again more strongly.

7. Use

- Make sure that the abrasive roller is correctly inserted into the device.
- To switch on the device, move the On/Off switch to the desired speed setting.
- The LED light ensures optimal lighting conditions so that you can see and remove calluses better.
- You can use the callus rasp at the end of the handle to pre-treat heavily callused areas of skin on your feet.
- You can now remove severe calluses using the coarse abrasive roller.
- If you wish to remove slightly callused areas or smooth your skin, use the fine callus attachment.
- Do not use the device for longer than 3–4 seconds on one area of the skin.
- Do not use the callus remover on irritated, sore or broken skin.
- Move the device slowly and evenly over the callus. Make sure you hold the device vertically at a 90° angle to the callus. To achieve optimum results, it may help to move the device over the callus in different directions.

Changing the roller:

Proceed as follows to change the roller:

- Hold the callus remover in your hand as shown.
- With your other hand, push the roller to the left and pull it up and off.

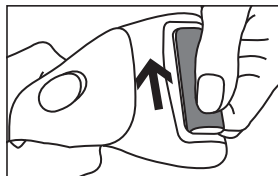

Changing the manual rasp:

Proceed as follows to change the rasp at the end of the handle:

- Hold the callus remover in your hand as shown.
- Pull the protective cap off the device.
- Now pull the rasp forwards off the device.

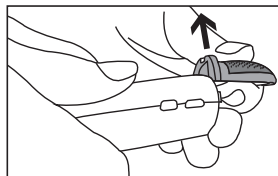

8. Cleaning and maintenance



WARNING

- Unplug the device each time before cleaning.
- Clean the device using only the methods specified. Under no circumstances may liquid enter the device or the accessory.
- Clean the callus attachment with the cleaning brush. We recommend that you moisten this beforehand with alcohol to guarantee a hygienic clean.
- Make sure that the relevant callus attachment is completely dry before you put it back on the device.
- Do not use the device again until it is completely dry.
- Do not clean the device in the dishwasher.
- Do not use any abrasive cleaning products or hard brushes.

Clean the unplugged device once it has cooled down using a soft, slightly damp cloth and a mild cleaning agent. Then wipe dry with a soft, lint-free cloth.

9. Replacement parts and wearing parts

Replacement parts and wearing parts are available from the corresponding service address (according to the service address list). Please state the corresponding order number.

	Item number and/or order number
Abrasive roller (coarse, fine) replacement set	573.07
Rasp replacement set (contains 2 rasps)	573.08

10. Disposal

For environmental reasons, do not dispose of the device in the household waste at the end of its useful life. Dispose of the unit at a suitable local collection or recycling point. Dispose of the device in accordance with EC Directive – WEEE (Waste Electrical and Electronic Equipment). If you have any questions, please contact the local authorities responsible for waste disposal.



WARNING

The integrated battery cannot be removed for disposal. Risk of explosion and injury
The lithium-ion battery used in this device must not be disposed of in household waste, but must be disposed of correctly.
For information on disposal, please contact the authorised seller or a municipal collection point.
During disposal, it must be pointed out that the device contains a battery.
Discharge the battery before disposal. Take the device and switch it on until the battery is flat.



Note

If it is not possible to discharge the battery due to a fault or damage, please consult your waste collection point.

11. Technical Data

Disposal Input: Output:	100-240 V~, 50/60 Hz, 0.5 A 5.0 V $\overline{=}$ 1.0 A, 5.0 W
Average active efficiency	≥ 75.05 %
No-load power consumption	≤ 0.063 W
Dimensions	16.8 x 7.3 x 5.0 cm
Weight	approx. 150 g
Battery: Capacity nominal voltage type designation	2000 mAh 3.7 V Li-Ion

Subject to technical changes

12. Warranty / service

Beurer GmbH, Söflinger Straße 218, 89077 Ulm, Germany (hereinafter referred to as “Beurer”) provides a warranty for this product, subject to the requirements below and to the extent described as follows.

The warranty conditions below shall not affect the seller’s statutory warranty obligations which ensue from the sales agreement with the buyer.

The warranty shall apply without prejudice to any mandatory statutory provisions on liability.

Beurer guarantees the perfect functionality and completeness of this product.

The worldwide warranty period is 3 years, commencing from the purchase of the new, unused product from the seller.

The warranty only applies to products purchased by the buyer as a consumer and used exclusively for personal purposes in the context of domestic use.

German law shall apply.

During the warranty period, should this product prove to be incomplete or defective in functionality in accordance with the following provisions, Beurer shall carry out a repair or a replacement delivery free of charge, in accordance with these warranty conditions.

If the buyer wishes to make a warranty claim, they should approach their local retailer in the first instance: see the attached “International Service” list of service addresses.

The buyer will then receive further information about the processing of the warranty claim, e.g. where they can send the product and what documentation is required.

A warranty claim shall only be considered if the buyer can provide Beurer, or an authorised Beurer partner, with

- a copy of the invoice/purchase receipt, and
- the original product.

The following are explicitly excluded from this warranty:

- deterioration due to normal use or consumption of the product;
- accessories supplied with this product which are worn out or used up through proper use (e.g. batteries, rechargeable batteries, cuffs, seals, electrodes, light sources, attachments and nebuliser accessories);
- products that are used, cleaned, stored or maintained improperly and/or contrary to the provisions of the instructions for use, as well as products that have been opened, repaired or modified by the buyer or by a service centre not authorised by Beurer;
- damage that arises during transport between manufacturer and customer, or between service centre and customer;
- products purchased as seconds or as used goods;
- consequential damage arising from a fault in this product (however, in this case, claims may exist arising from product liability or other compulsory statutory liability provisions).

Repairs or an exchange in full do not extend the warranty period under any circumstances.



Lisez attentivement cette notice, conservez-la pour un usage ultérieur, mettez-la à disposition des autres utilisateurs et suivez les consignes qui y figurent.

⚠ AVERTISSEMENT

- L'appareil est uniquement conçu pour un usage dans un environnement domestique/privé, et non pas pour le domaine professionnel.
- Cet appareil peut être utilisé par les enfants à partir de 8 ans ainsi que les déficients physiques, sensoriels ou mentaux et les personnes ayant peu de connaissances ou d'expérience à la condition qu'ils soient surveillés ou sachent comment l'utiliser en toute sécurité et en comprennent les risques.
- Les enfants ne doivent pas jouer avec l'appareil.
- Le nettoyage et l'entretien ne doivent pas être effectués par des enfants sans surveillance.
- Si le câble d'alimentation électrique de l'appareil est endommagé, il doit être mis au rebut. S'il n'est pas détachable, l'appareil doit être mis au rebut.
- Vous ne devez en aucun cas ouvrir ou réparer l'appareil ; le bon fonctionnement de l'appareil ne serait plus assuré. Le non-respect de cette consigne annulera la garantie.

Chère cliente, cher client,

nous vous remercions d'avoir choisi l'un de nos produits. Notre société est réputée pour l'excellence de ses produits et les contrôles de qualité auxquels ils sont soumis. Nos produits couvrent les domaines de la chaleur, du poids, de la pression sanguine, de la température corporelle, du pouls, de la thérapie douce, des massages, de la beauté et de l'amélioration de l'air. Lisez attentivement ce mode d'emploi, conservez-le pour un usage ultérieur, mettez-le à disposition des autres utilisateurs et suivez les consignes qui y figurent.

Sincères salutations,
Votre équipe Beurer

Sommaire

1. Contenu de la livraison	23	6. Mise en service.....	27
2. Symboles utilisés.....	23	7. Utilisation.....	28
3. Utilisation conforme aux recommandations.....	24	8. Nettoyage et entretien	29
4. Consignes d'avertissement et de mise en garde.....	24	9. Pièces de rechange et consommables ..	29
5. Description de l'appareil.....	27	10. Elimination	29
		11. Données techniques.....	30
		12. Garantie / Maintenance	30







1. Contenu de la livraison







Vérifiez si l'emballage extérieur de l'appareil est intact et si tous les éléments sont inclus. Avant l'utilisation, assurez-vous que l'appareil et les accessoires ne présentent aucun dommage visible et que la totalité de l'emballage a bien été retirée. En cas de doute, ne l'utilisez pas et adressez-vous à votre revendeur ou au service client indiqué.

1x Appareil de base
1x Rouleau gros grain
1x Rouleau fin
1x Râpe en acier inoxydable
1x Adaptateur secteur
1x Brosse de nettoyage
1x Câble de charge micro-USB
1x Adaptateur secteur
1x Le présent mode d'emploi

2. Symboles utilisés

Les symboles suivants sont utilisés sur le mode d'emploi, sur l'emballage et sur la plaque signalétique de l'appareil :

	AVERTISSEMENT	Ce symbole vous avertit des risques de blessures ou des dangers pour votre santé.
	ATTENTION	Ce symbole vous avertit des éventuels dommages au niveau de l'appareil ou d'un accessoire.
	Remarque	Ce symbole indique des informations importantes.
	Respectez les consignes du mode d'emploi.	
	Élimination conformément à la directive européenne WEEE (Waste Electrical and Electronic Equipment) relative aux déchets d'équipements électriques et électroniques.	
	Fabricant	
	L'appareil bénéficie d'une double isolation de protection et répond ainsi à la classe de sécurité 2.	

	N'utilisez l'appareil que dans des pièces fermées.
	Éliminez l'emballage dans le respect de l'environnement.
	Ce produit répond aux exigences des directives européennes et nationales en vigueur.
	Polarité
	Efficacité énergétique – Niveau 6
	Corriente continua
	Les produits sont complètement conformes aux exigences des règlements techniques de l'UEEA.

3. Utilisation conforme aux recommandations

Cette ponceuse vous permet d'éliminer rapidement, facilement et efficacement les callosités, durillons ou zones rêches.

L'emballage contient une tête pour callosités à gros grain et une tête pour callosités à grain fin, ainsi qu'une râpe en acier inoxydable. Grâce à ces embouts, vous pouvez traiter les zones concernées de façon optimale.

L'appareil est conçu uniquement pour l'utilisation décrite dans ce mode d'emploi. Le fabricant ne peut être tenu responsable des dommages causés par une utilisation inappropriée ou non conforme.

Cet appareil est réservé à un usage personnel et n'est pas prévu pour une utilisation commerciale. Cet appareil n'est pas conçu pour être utilisé par une personne (y compris les enfants) dont les capacités physiques, sensorielles ou intellectuelles sont limitées, ou n'ayant pas l'expérience et/ou les connaissances nécessaires. Le cas échéant, cette personne doit, pour sa sécurité, être surveillée par une personne compétente ou doit recevoir vos recommandations sur la manière d'utiliser l'appareil.

Surveillez les enfants afin de les empêcher de jouer avec l'appareil.

4. Consignes d'avertissement et de mise en garde

Lisez attentivement ce mode d'emploi ! Le non-respect des instructions suivantes est susceptible d'entraîner des dommages corporels ou matériels. Conservez ce mode d'emploi et tenez-le à la disposition de tous les autres utilisateurs. Si vous transmettez l'appareil à quelqu'un, remettez-lui également ce mode d'emploi.



AVERTISSEMENT

- Éloignez les enfants du matériel d'emballage. Ils pourraient s'étouffer.
- Les enfants doivent être surveillés lors de l'utilisation de l'appareil.

ATTENTION

L'utilisation de cet appareil peut générer une chaleur importante sur la peau.

- Au cours du traitement, vérifiez les résultats régulièrement. Ceci s'applique en particulier aux personnes diabétiques, car elles sont moins sensibles à la douleur et risquent de se blesser plus facilement. Utilisez les toujours très prudemment. Dans le doute, demandez à votre médecin.
- Toute utilisation incorrecte peut être dangereuse.
- L'appareil utilisé de manière prolongée et intense, par exemple pour poncer la corne des pieds, peut présenter un fort échauffement. Afin d'éviter des brûlures de la peau, il faut ménager des pauses plus longues entre chaque utilisation. Pour votre sécurité, vérifiez constamment le dégagement de chaleur de l'appareil. Ce conseil s'adresse surtout aux personnes insensibles à la chaleur.
- L'appareil est prévu strictement pour un usage personnel et non pas pour une utilisation à fins médicales ou commerciales.
- Le fabricant n'est pas responsable des dommages causés par une utilisation incorrecte ou erronée.
- Les réparations doivent être effectuées uniquement par le service après-vente ou un revendeur agréé.
- Avant toute réclamation, veuillez contrôler au préalable l'état des piles et les remplacer le cas échéant.
- N'essayez en aucun cas de réparer vous-même l'appareil!
- Ne pas utiliser sur les petits animaux ni sur les animaux.
- Gardez l'appareil à distance des sources de chaleur.
- N'utilisez pas l'appareil sous des couvertures, des coussins, etc.
- Vous ne devez pas utiliser l'appareil plus de 15 minutes sans interruption. Après cette période de temps, il faut faire un arrêt de 15 minutes au moins pour empêcher une surchauffe du moteur.
- Vous ne devez pas utiliser l'appareil sur une peau sensible ou irritée.
- Assurez-vous que les embouts rotatifs ne risquent pas d'attraper des cheveux lors de l'utilisation de l'appareil. Pour éviter cela, attachez vos cheveux.
- Avant l'utilisation, assurez-vous que l'appareil et les accessoires ne présentent aucun dommage visible. En cas de doute, ne l'utilisez pas et adressez-vous à votre revendeur ou au service client indiqué.
- Évitez de tirer, de vriller ou de plier le câble d'alimentation.
- Assurez-vous que le câble d'alimentation n'est pas placé ni tendu au-dessus d'objets acérés ou pointus.
- Branchez l'adaptateur secteur uniquement dans une prise conforme.
- N'ouvrez le boîtier en aucun cas.
- Maintenez l'appareil à l'abri des objets pointus ou acérés.
- Si l'appareil est tombé ou a subi d'autres types de dommages, il ne doit plus être utilisé.
- L'appareil doit être éteint et débranché après chaque utilisation et avant chaque nettoyage.

AVERTISSEMENT : Choc électrique

Comme tout appareil électrique, cet appareil doit être utilisé avec précaution et prudence afin d'éviter les dangers dus aux chocs électriques.

Conditions d'utilisation de l'appareil à respecter :

- uniquement avec l'adaptateur secteur fourni et à la tension indiquée sur l'adaptateur secteur ;
- jamais quand l'appareil ou les accessoires présentent des dégâts visibles ;
- pas pendant un orage.

En cas de défauts ou de panne, éteignez immédiatement l'appareil et débranchez-le de l'alimentation. Ne tirez pas sur le câble d'alimentation ni sur l'appareil pour déconnecter la fiche de la prise. Ne tenez ou ne portez jamais l'appareil par le câble d'alimentation. Gardez à distance les câbles des surfaces chaudes.

Assurez-vous que la prise et le câble ne sont pas en contact avec de l'eau ou d'autres liquides.

Utilisez donc l'appareil :

- uniquement dans des pièces intérieures sèches ;
- uniquement avec les mains sèches ;
- jamais dans la baignoire, dans la douche ou avec un lavabo rempli ;
- jamais dans des bassins, des jacuzzis ou un sauna ;
- jamais en plein air.

Ne touchez en aucun cas l'appareil s'il est tombé dans l'eau et qu'il est branché à une source d'alimentation.



AVERTISSEMENT : Réparation

- Seul un spécialiste peut réparer des appareils électriques. Toute réparation inappropriée peut engendrer un danger important pour l'utilisateur.
- Faites réparer l'appareil dans un atelier qualifié en cas de panne ou d'endommagement.



AVERTISSEMENT : Risque d'incendie



Toute utilisation inappropriée ou non conforme aux présentes instructions d'utilisation peut entraîner un risque d'incendie !

Conditions d'utilisation de l'appareil à respecter :

- ne laissez jamais l'appareil en marche sans surveillance, en particulier lorsqu'il est à portée des enfants ;
- ne couvrez jamais l'appareil à l'aide d'une couverture ou de coussins par exemple ;
- n'utilisez jamais l'appareil à proximité d'essence ou d'autres matières inflammables.



Remarques relatives aux batteries

- Si du liquide de la cellule de batterie entre en contact avec la peau ou les yeux, rincez la zone touchée avec de l'eau et consultez un médecin.
-  **Risque d'ingestion !** Les enfants en bas âge pourraient avaler des batteries et s'étouffer. Veuillez donc conserver les batteries hors de portée des enfants en bas âge.
- Respectez les signes de polarité plus (+) et moins (-).
- Si la batterie a coulé, enfillez des gants de protection et nettoyez le compartiment avec un chiffon sec.
- Protégez les batteries d'une chaleur excessive.
-  **Risque d'explosion !** Ne jetez pas les batteries dans le feu.
- Ne démontez, n'ouvrez ou ne cassez pas les batteries.

- N'utilisez que le chargeur indiqué dans le mode d'emploi.
- Les batteries doivent être chargées correctement avant utilisation. Pour charger l'appareil, respectez toujours les instructions du fabricant ou les informations contenues dans ce mode d'emploi.
- Avant la première utilisation, chargez complètement la batterie (voir chapitre 6).
- Rechargez la batterie complètement au moins 2 fois par an pour atteindre une durée de vie maximale de la batterie.

5. Description de l'appareil

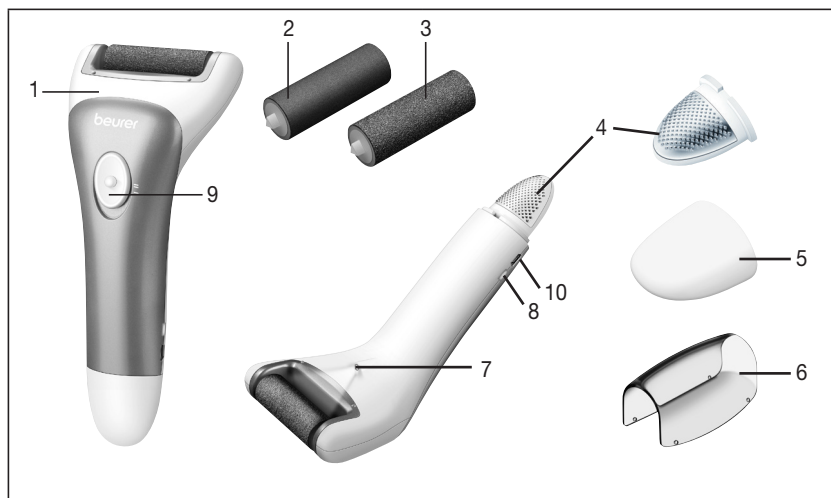

1. Appareil de base	6. Embout de protection
2. Rouleau fin	7. Lumière LED
3. Rouleau gros grain	8. Affichage de contrôle de charge
4. Râpe pour callosités	9. Interrupteur Marche/Arrêt avec 2 niveaux de vitesse
5. Embout de protection de la râpe	10. Connexion micro USB

6. Mise en service

- Retirez l'emballage.
- Vérifiez que l'appareil, la prise et le câble ne sont pas endommagés.
- Branchez à présent l'appareil au secteur. L'appareil doit être éteint lors du branchement.
- Placez le câble de manière à ne pas trébucher dessus.
- Chargez l'appareil pendant environ 3 heures avant la première utilisation. Une fois la batterie chargée, le voyant de contrôle de charge clignote en vert. Une fois l'appareil entièrement chargé, le voyant s'allume en vert. Vous pouvez ensuite utiliser l'appareil sur batterie ou sur secteur.
- Si la batterie est déchargée, le voyant de contrôle de charge clignote en rouge en cours d'utilisation. Rechargez l'appareil en le connectant à l'adaptateur secteur.

- Une charge de batterie suffit pour environ 60 minutes d'utilisation sans câble. Vous pouvez ensuite utiliser l'appareil sur secteur.

ATTENTION

- Pour des raisons d'hygiène, les embouts ne devraient pas être utilisés par plus d'une personne.
- Il faut éviter tout contact de l'appareil en marche avec d'autres éléments du corps (par exemple les cils, les cheveux, etc.), des vêtements ou des fils, afin de prévenir tout risque de blessure, le blocage ou l'endommagement de l'appareil.
- N'utilisez pas cet appareil en cas d'irritations cutanées, varices, éruptions cutanées, boutons, grains de beauté (recouverts ou non de poils) ou plaies sans consultation préalable d'un médecin. Ces indications valent également pour les patients au système immunitaire affaibli, atteints de diabète, d'hémophilie ou de déficit immunitaire.

Remarque

- La ponceuse peut être utilisée sur une peau sèche ou humide. Le ponçage des callosités est plus efficace sur une peau sèche.
- Lors de l'utilisation sur une peau sèche, celle-ci doit être parfaitement sèche et non grasse.
- N'utilisez pas de crème avant le ponçage des callosités.
- Ne poncez pas trop les callosités car elles pourraient repousser encore plus épaisses.

7. Utilisation

- Veillez à ce que le rouleau de polissage soit correctement inséré dans l'appareil.
- Pour allumer l'appareil, poussez l'interrupteur marche/arrêt jusqu'à la vitesse souhaitée.
- La lumière LED assure une luminosité optimale, vous aidant également à mieux repérer et éliminer la callosité.
- La râpe pour callosités se trouvant à l'extrémité de la poignée vous permet de traiter préalablement les parties très calleuses de vos pieds.
- Le rouleau de polissage à gros grain vous permet d'éliminer les callosités épaisses.
- Si vous souhaitez éliminer des zones peu calleuses ou lisser une zone de votre peau, utilisez l'embout lime à grain fin.
- N'utilisez pas l'appareil plus de 3 à 4 secondes sur une même zone.
- N'utilisez pas la ponceuse sur une peau irritée, sensible ou blessée.
- Passez l'appareil lentement et de façon uniforme sur la callosité. Assurez-vous de placer l'appareil verticalement sur la callosité à un angle de 90°. Pour obtenir un résultat optimal, il peut être utile de passer l'appareil dans différentes directions sur la callosité.

Changer le rouleau :

Procédez comme suit pour changer le rouleau :

- Tenez la ponceuse dans votre main, comme indiqué sur l'illustration.
- Avec l'autre main, poussez le rouleau vers la gauche et tirez-le vers le haut.

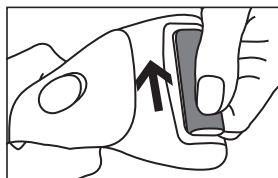

Changer la râpe manuellement :

Procédez comme suit pour changer la râpe à l'extrémité de la poignée :

- Tenez la ponceuse dans votre main, comme indiqué sur l'illustration.
- Retirez l'embout de protection de l'appareil en tirant dessus.
- Tirez alors sur la râpe vers l'avant pour la retirer de l'appareil.

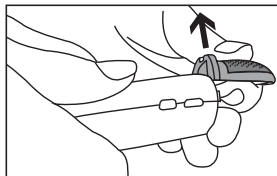

8. Nettoyage et entretien



AVERTISSEMENT

- Débranchez l'appareil avant de le nettoyer.
- Ne nettoyez l'appareil que conformément aux instructions. En aucun cas, du liquide ne doit pénétrer dans l'appareil ou ses accessoires.
- Nettoyez la tête pour callosités avec la brosse de nettoyage. Il est recommandé de la frotter auparavant avec de l'alcool afin de garantir un nettoyage hygiénique.
- Assurez-vous que la tête pour callosités est entièrement sèche avant de la replacer sur l'appareil.
- Ne réutilisez l'appareil que lorsqu'il est tout à fait sec.
- Ne lavez pas l'appareil au lave-vaisselle !
- N'utilisez ni détergent dur, ni brosse dure !

Nettoyez l'appareil une fois débranché et refroidi avec un chiffon doux légèrement humide et un détergent doux. Essuyez-le ensuite à l'aide d'un chiffon doux non pelucheux.

9. Pièces de rechange et consommables

Les pièces de rechange et les consommables sont disponibles à l'adresse du service après-vente concerné (cf. la liste des adresses du service après-vente). Précisez la référence appropriée.

	Numéro d'article et référence
Kit de rechange de rouleau de polissage (gros, fin)	573.07
Kit de rechange de râpe (2 pièces)	573.08

10. Elimination

Dans l'intérêt de la protection de l'environnement, l'appareil ne doit pas être jeté avec les ordures ménagères à la fin de sa durée de service. L'élimination doit se faire par le biais des points de collecte compétents dans votre pays. Veuillez éliminer l'appareil conformément à la directive européenne – WEEE (Waste Electrical and Electronic Equipment) relative aux appareils électriques et électroniques usagés.

Pour toute question, adressez-vous aux collectivités locales responsables de l'élimination et du recyclage de ces produits.





AVERTISSEMENT

La batterie intégrée ne peut pas être retirée pour élimination. Risque d'explosion et de blessure. La batterie utilisée dans cet appareil ne doit pas être jetée avec les ordures ménagères, mais doit être mise au rebut dans des conteneurs adaptés. Pour plus d'informations sur l'élimination, contactez un revendeur agréé ou un organisme communal responsable de l'élimination des déchets. Lors de l'élimination, il est nécessaire d'indiquer que l'appareil contient une batterie. Déchargez la batterie avant l'élimination. Prenez l'appareil et allumez-le jusqu'à ce que la batterie soit vide.



REMARQUE

S'il est impossible de décharger la batterie en raison d'un défaut ou d'un dégât, consultez votre lieu de collecte.

11. Données techniques

Alimentation	
Alimentation :	100-240 V~, 50/60 Hz, 0,5 A
Sortie :	5,0 V === 1,0 A, 5,0 W
Efficacité moyenne en fonctionnement	≥ 75,05 %
Consommation électrique hors charge	≤ 0,063 W
Dimensions	16,8 x 7,3 x 5,0 cm
Poids	~ 150 g
Batterie :	
Capacité	2000 mAh
Tension nominale	3,7 V
Type	Li-Ion

Salvo modificaciones técnicas

12. Garantie / Maintenance

La société Beurer GmbH, sise Söflinger Straße 218, 89077 Ulm, Allemagne, (ci-après désignée « Beurer ») propose une garantie pour ce produit dans les conditions suivantes et dans la mesure prévue ci-après.

Les conditions de garantie suivantes n'affectent en rien les obligations de garantie du vendeur découlant du contrat de vente conclu avec l'acheteur.

La garantie s'applique également sans préjudice de la responsabilité légale obligatoire.

Beurer garantit le bon fonctionnement et l'intégrité de ce produit.

La période de garantie mondiale est de 3 ans à compter de la date d'achat par l'acheteur du produit neuf et non utilisé.

Cette garantie ne s'applique qu'aux produits achetés par l'acheteur en tant que consommateur et utilisés uniquement à des fins personnelles dans le cadre d'une utilisation domestique.

Le droit allemand s'applique.

Si, au cours de la période de garantie, ce produit s'avère incomplet ou défectueux conformément aux dispositions suivantes, Beurer s'engage à proposer gratuitement un remplacement ou une réparation conformément aux présentes Conditions de garantie.

Si l'acheteur souhaite faire valoir la garantie, il doit d'abord s'adresser au revendeur local : cf. liste « Service client à l'international » ci-jointe pour connaître les adresses du service après-vente.

L'acheteur recevra ensuite des informations complémentaires concernant le déroulement de la demande de garantie, par exemple, l'adresse à laquelle envoyer le produit et les documents requis.

Une demande de garantie ne peut être prise en compte que si l'acheteur présente une copie de la facture/du reçu et le produit d'origine à Beurer ou à un partenaire autorisé de Beurer.

La présente Garantie exclut expressément

- toute usure découlant de l'utilisation ou de la consommation normale du produit ;
- les accessoires fournis avec le produit qui s'usent ou qui sont consommés dans le cadre d'une utilisation normale du produit (par exemple, piles, piles rechargeables, manchettes, joints, électrodes, ampoules, embouts et accessoires pour inhalateur) ;
- les produits utilisés, nettoyés, stockés ou entretenus de manière inappropriée et/ou contraire aux conditions d'utilisation, ainsi que les produits ouverts, réparés ou modifiés par l'acheteur ou par un service client non agréé par Beurer ;
- les dommages survenus lors du transport entre le fabricant et le client ou entre le service client et le client ;
- les produits achetés en tant qu'article de second choix ou d'occasion ;
- les dommages consécutifs qui résultent d'une défaillance du produit (dans ce cas, toutefois, des réclamations peuvent être soulevées relatives à la responsabilité du fait des produits ou à d'autres dispositions légales obligatoires relatives à la responsabilité).

Les réparations ou le remplacement complet ne prolongent en aucun cas la période de garantie.



Lea atentamente estas instrucciones de uso, consérvelas para su futura utilización, póngalas a disposición de otros usuarios y respete las indicaciones.

⚠ ADVERTENCIA

- Este aparato está diseñado exclusivamente para su uso privado o en el hogar y no para uso industrial.
- Este aparato puede ser utilizado por niños mayores de 8 años, así como por personas con facultades físicas, sensoriales o mentales limitadas, o con poca experiencia o conocimientos, siempre que estén vigilados o se les indique cómo usarlo de forma segura y entiendan los peligros que conlleva.
- Los niños no deberán jugar nunca con el aparato.
- Las tareas de limpieza y de mantenimiento ordinario no deberán ser realizados por niños sin supervisión.
- Si el cable de alimentación de red de este aparato se daña, deberá sustituirse. Si el cable no se puede extraer, el aparato deberá sustituirse.
- No debe abrir ni reparar el aparato bajo ningún concepto; en caso contrario, ya no se garantizará su correcto funcionamiento. El incumplimiento de esta indicación anula la garantía.

Estimada clienta, estimado cliente:

nos alegramos de que haya elegido un producto de nuestra colección. Nuestro nombre es sinónimo de productos de alta y comprobada calidad en el ámbito de aplicación de calor, peso, presión arterial, temperatura corporal, pulso, tratamiento suave, masaje, belleza y aire. Lea detenidamente estas instrucciones de uso, consérvelas para su futura utilización, asegúrese de que estén accesibles para otros usuarios y respete las indicaciones.

Atentamente,
El equipo de Beurer

Contenido

1. Volumen de suministro.....	33	7. Aplicación.....	38
2. Símbolos.....	33	8. Limpieza y cuidado	39
3. Uso correcto.....	34	9. Piezas de repuesto y de desgaste.....	39
4. Indicaciones de advertencia y de seguridad.....	34	10. Eliminación de desechos.....	39
5. Descripción del aparato	37	11. Datos técnicos.....	40
6. Puesta en servicio	37	12. Garantía / Asistencia	40

1. Volumen de suministro







Compruebe que el envoltorio del aparato esté intacto y que su contenido esté completo. Antes de utilizar el aparato deberá asegurarse de que ni este ni los accesorios presentan daños visibles y de que se retira el material de embalaje correspondiente. En caso de duda no lo use y póngase en contacto con su distribuidor o con la dirección del servicio de atención al cliente indicada.

- 1x Aparato
- 1x Rollo grueso
- 1x Rollo fino
- 1x Reductor de acero inoxidable
- 1x Bloque de alimentación
- 1x Cepillo de limpieza
- 1x Cable de carga Micro USB
- 1x Adaptador de red
- 1x Instrucciones de uso

2. Símbolos

En las presentes instrucciones de uso y en la placa de características se utilizan los siguientes símbolos:

	ADVERTENCIA	Indicación de advertencia sobre peligro de lesiones o para su salud.
	ATENCIÓN	Indicación de seguridad sobre posibles daños del aparato o los accesorios.
	Indicación	Indicación de información importante.
		Observe las instrucciones de uso.
		Eliminación según la Directiva europea sobre residuos de aparatos eléctricos y electrónicos (WEEE).
		Fabricante
		El aparato tiene una protección de aislamiento doble y cumple así las especificaciones de la clase de protección 2.

	Utilizar únicamente en espacios cerrados.
	Eliminar el embalaje respetando el medioambiente.
	Este producto cumple los requisitos de las directrices europeas y nacionales vigentes.
	Polaridad
	Nivel de eficiencia energética 6
	Courant continu
	Está demostrado que los productos cumplen los requisitos de las normas técnicas de la Unión Económica Euroasiática.

3. Uso correcto

Este eliminador de durezas le permitirá eliminar de forma rápida, sencilla y eficaz molestas durezas de la piel, callos y asperezas.

Se suministran un accesorio grueso y uno fino, así como un reductor de acero inoxidable. Estos accesorios permiten tratar de forma óptima las zonas deseadas.

Este aparato está diseñado única y exclusivamente para el fin descrito en estas instrucciones de uso. El fabricante no se responsabiliza de los daños derivados de un uso indebido o irresponsable.

4. Indicaciones de advertencia y de seguridad

Lea detenidamente estas instrucciones de uso. La inobservancia de las siguientes indicaciones podría ocasionar daños personales o materiales. Conserve estas instrucciones de uso y asegúrese de que se encuentren disponibles para los demás usuarios. Si entrega el aparato a un tercero, incluya las instrucciones con el aparato.



ADVERTENCIA

- No deje que los niños se acerquen al material de embalaje: existe peligro de asfixia.
- Los niños solo deben usar el aparato vigilados por un adulto.



ATENCIÓN

Durante la utilización del aparato, la piel puede calentarse considerablemente.

- Controle los resultados repetidamente durante el tratamiento. Esto es de especial importancia para las personas diabéticas, ya que son menos sensibles al dolor y pueden provocarse heridas con mayor facilidad. Tenga siempre mucho cuidado al utilizar el aparato. En caso de duda consulte a su médico.
- Todo uso inadecuado puede ser peligroso.

- En caso de una utilización intensiva prolongada, p.ej. para limar durezas de los pies, el aparato puede calentarse mucho. Para evitar quemaduras en la piel, deben hacerse pausas prolongadas entre las distintas aplicaciones. Por su propia seguridad, compruebe constantemente el calentamiento del aparato. Esto resulta especialmente relevante para personas muy resistentes al calor.
- El aparato está concebido para su uso en el hogar, no para uso médico ni comercial.
- Por razones de higiene, el aparato deberá ser utilizado por una sola persona.
- Antes de cualquier reclamación, compruebe primero las pilas y sustitúyalas si es necesario.
- ¡No intente nunca reparar el aparato usted mismo!
- Utilice el aparato únicamente con los accesorios suministrados.
- No utilice el aparato con (pequeños) animales.
- Mantenga el aparato lejos de fuentes de calor.
- No utilice el aparato durante más de 15 minutos seguidos. Transcurrido este tiempo, deberá hacer una pausa de al menos 15 minutos para evitar que se sobrecaliente el motor.
- Las manos deberán estar secas siempre que se use el aparato.
- El aparato no deberá utilizarse en zonas de la piel sensibles o irritadas.
- Asegúrese de que mientras usa el aparato no quedé ningún pelo atrapado en los accesorios rotatorios. Para su seguridad, utilice un coletero.
- Antes de utilizar el aparato asegúrese de que ni él ni los accesorios presentan daños aparentes. En caso de duda no lo use y póngase en contacto con su distribuidor o con la dirección de atención al cliente indicada.
- No tire del cable de corriente; no lo retuerza ni lo doble.
- No coloque ni tienda el cable sobre objetos afilados o puntiagudos.
- Enchufe el adaptador de red a una toma de corriente instalada de forma reglamentaria.
- No abra la carcasa bajo ninguna circunstancia.
- Mantenga el aparato alejado de objetos afilados o puntiagudos.
- No utilice el aparato si se cae o resulta deteriorado por cualquier otro motivo.
- Apague y desenchufe el aparato de la red después de cada utilización y antes de cada limpieza.



ADVERTENCIA: Descarga eléctrica

Como todos los aparatos eléctricos, este aparato debe utilizarse con extremo cuidado para evitar recibir una descarga eléctrica.

Por ello, nunca utilice el aparato:

- únicamente con el adaptador de red suministrado, y únicamente con la tensión de red indicada en el bloque de alimentación,
- si el aparato o sus accesorios presentan daños,
- durante una tormenta.

Apague el aparato inmediatamente en caso de defectos o fallos de funcionamiento y desenchúfelo de la toma de corriente. No tire del cable de corriente ni del aparato para desenchufarlo. No sujete ni transporte el aparato agarrándolo por el cable de corriente. Mantenga en cable alejado de las superficies calientes.

Asegúrese de que el enchufe y el cable no entren en contacto con agua u otros líquidos.

Por ello, utilice el aparato:

- más que en espacios interiores secos,
- más que con las manos secas,
- nunca en la bañera, en la ducha ni cerca de lavabos llenos,
- nunca en piscinas, bañeras de hidromasaje o en la sauna,
- nunca al aire libre.

No toque el aparato si ha caído al agua y está enchufado a la red.



ADVERTENCIA: Reparación

- Las reparaciones de los aparatos eléctricos solo debe llevarlas a cabo personal especializado. Una reparación inadecuada puede suponer peligros considerables para el usuario.
- En caso de avería o daño, lleve a reparar el aparato a un taller cualificado.



ADVERTENCIA: Peligro de incendio



En determinadas circunstancias, el uso indebido del aparato o el incumplimiento de las presentes instrucciones pueden ocasionar peligro de incendio.

Por ello, no utilice nunca el aparato:

- sin vigilancia, especialmente en presencia de niños,
- cubriéndolo, por ejemplo, con una manta, cojines, ...,
- cerca de gasolina o de otras sustancias fácilmente inflamables.



Indicaciones para la manipulación de baterías

- En caso de que el líquido de las baterías entre en contacto con la piel o los ojos, lave la zona afectada con agua y busque asistencia médica.
-  **¡Peligro de asfixia!** Los niños pequeños podrían tragarse las baterías y asfixiarse. Guarde las baterías fuera del alcance de los niños.
- Fíjese en los símbolos más (+) y menos (-) que indican la polaridad.
- Si se derrama el líquido de una batería, póngase guantes protectores y limpie el compartimento con un paño seco.
- Proteja las baterías de un calor excesivo.
-  **¡Peligro de explosión!** No arroje las baterías al fuego.
- No despiece, abra ni triture las baterías.
- Utilice solo los cargadores indicados en las instrucciones de uso.
- Las baterías deben estar correctamente cargadas antes de su uso. Deben cumplirse en todo momento las indicaciones del fabricante o las de estas instrucciones de uso para una carga correcta.
- Cargue la batería completamente antes de la primera puesta en funcionamiento (véase el capítulo 6).
- Cargue completamente la batería al menos dos veces al año para prolongar su vida útil el mayor tiempo posible.

5. Descripción del aparato

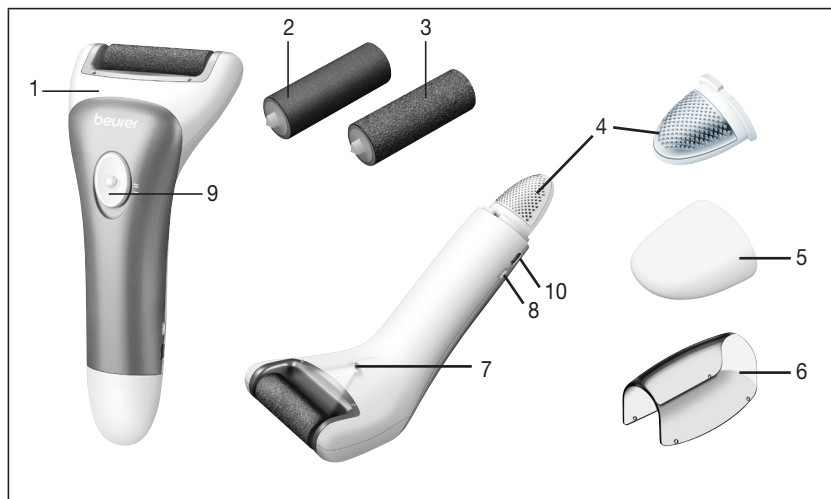

1. Aparato	6. Tapa de protección
2. Rollo fino	7. Luz LED
3. Rollo grueso	8. Indicación del control de carga
4. Reductor de durezas	9. Interruptor de encendido/ apagado con 2 niveles de velocidad
5. Tapa protectora del reductor	10. Toma micro USB

6. Puesta en servicio

- Retire el embalaje.
- Compruebe que el aparato, el enchufe y el cable no presenten daños.
- Enchufe el aparato a la red eléctrica. El aparato debe estar apagado.
- Coloque el cable de red de forma que no se pueda tropezar con él.
- Cargue el aparato durante aproximadamente 3 horas antes de usarlo por primera vez. Un parpadeo verde del indicador de control de carga significa que la batería se está cargando. El indicador quedará iluminado en verde de forma permanente en cuanto el aparato esté completamente cargado. A continuación, ya puede utilizar el aparato con la batería o conectado a la corriente.
- Un parpadeo en rojo del indicador de control de carga durante el funcionamiento con batería significa que la batería está vacía. Cargue el aparato conectándolo al adaptador de red.
- Una carga completa de la batería es suficiente para unos 60 minutos de funcionamiento sin cable. A continuación, puede utilizar el aparato conectado a la red.



ATENCIÓN

- Por motivos de higiene, no se deben compartir los cabezales con otras personas.
- El aparato encendido no debe entrar en contacto con otras áreas de la piel (por ejemplo, pestañas, cabellos, etc.), ni con ropa o cordones, con el fin de evitar cualquier riesgo de lesión, o de bloqueo o daños en el aparato.
- No use el aparato si tiene la piel irritada, varices, erupciones cutáneas, espinillas, lunares (pilosos) o heridas, sin consultar previamente a un médico. Esto también es aplicable para pacientes con el sistema inmunitario debilitado, diabetes, hemofilia e insuficiencia inmunitaria.



Nota

- Puede emplear el eliminador de durezas tanto sobre piel seca como húmeda. La eliminación de las durezas es más efectiva sobre piel seca.
- En caso de utilizarlo sobre piel seca, ésta deberá estar seca y exenta de grasa.
- No utilice cremas antes de eliminar las durezas.
- No elimine demasiada dureza, ya que de lo contrario se reproducirá con más fuerza.

7. Aplicación

- Asegúrese de que el rollo lijador está correctamente colocado en el aparato.
- Para encender el aparato, deslice el interruptor ON/OFF hasta el nivel de velocidad deseado.
- La luz de LED proporciona unas condiciones luminosas perfectas para ver y eliminar mejor las durezas.
- El reductor de durezas que se encuentra en el extremo del mango le permitirá realizar un tratamiento previo de las partes de la piel fuertemente queratinizadas de los pies.
- Utilice el rollo lijador grueso para eliminar las durezas muy pronunciadas
- Para eliminar partes ligeramente queratinizadas o alisar partes de la piel, utilice el accesorio de lima fina.
- Tenga en cuenta que el aparato no deberá aplicarse a la parte que se desea tratar durante más de 3 o 4 segundos.
- No utilice el eliminador de durezas sobre partes de la piel irritadas, con heridas o lesiones.
- Pase el aparato lenta y uniformemente por la dureza. Asegúrese de que la posición del aparato es perpendicular a la dureza (90°). Para conseguir un resultado óptimo se recomienda pasar el aparato por la dureza en distintas direcciones.

Cambio del rodillo

Para cambiar el rodillo, proceda del siguiente modo:

- Agarre el eliminador de durezas con la mano tal como se muestra en la imagen.
- Desplace con la otra mano el rodillo hacia la izquierda y tire de él hacia arriba.

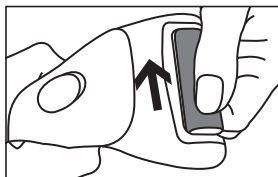

Cambio del reductor manual:

Para cambiar el reductor del extremo del mango, proceda del siguiente modo:

- Agarre el eliminador de durezas con la mano tal como se muestra en la imagen.
- Retire la cubierta protectora tirando del aparato.
- Retire a continuación el reductor tirando de él hacia adelante.

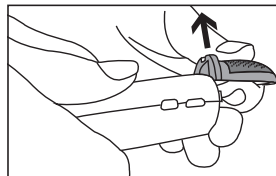

8. Limpieza y cuidado



ADVERTENCIA

- Desconecte siempre el aparato de la red antes de limpiarlo.
- Limpie siempre el aparato de la forma indicada. Bajo ningún concepto deben entrar líquidos en el aparato ni en los accesorios.
- Limpie el cabezal para durezas de la piel con el cepillo de limpieza. Se recomienda humedecerlo antes con alcohol para garantizar una limpieza higiénica.
- Asegúrese de que el cabezal está completamente seco antes de colocarlo en el aparato.
- No utilice el aparato hasta que no esté completamente seco.
- No meta el aparato en el lavavajillas.
- Para la limpieza no utilice productos abrasivos ni cepillos duros.

Desenchufe el aparato de la red y deje que se enfríe antes de limpiarlo con un paño suave ligeramente humedecido y con un detergente suave. A continuación, séquelo con un paño suave que no desprenda pelusa.

9. Piezas de repuesto y de desgaste

Las piezas de repuesto y de desgaste pueden adquirirse a través de la correspondiente dirección de servicio técnico (indicada en la lista de direcciones de servicios técnicos). Indique el número de pedido correspondiente.

	Número de artículo o de pedido
Set de compra de rolo lijador (grueso, fino)	573.07
Set de compra de reductor (2 unidades)	573.08

10. Eliminación de desechos

Para proteger el medio ambiente no se debe desechar el aparato al final de su vida útil junto con la basura doméstica. Se puede desechar en los puntos de recogida adecuados disponibles en su zona. Deseche el aparato según la Directiva europea sobre residuos de aparatos eléctricos y electrónicos (WEEE). Para más información, póngase en contacto con la autoridad municipal competente en materia de eliminación de residuos.



ADVERTENCIA

La batería integrada no se puede extraer para su eliminación. Peligro de explosión y lesiones. La batería utilizada en este aparato no debe eliminarse con la basura doméstica, sino que debe eliminarse adecuadamente. Para obtener información sobre la

eliminación, póngase en contacto con el distribuidor autorizado o con un punto limpio municipal. Al eliminar el aparato, debe indicarse que contiene una batería. Descargue la batería antes de eliminarla. Tome el aparato y enciéndalo hasta que se agote la batería.



Nota

Si no es posible descargar la batería por un defecto o un daño, consulte al punto limpio de su municipio.

11. Datos técnicos

Alimentación Entrada: Salida:	100-240 V~, 50/60 Hz, 0,5 A 5,0 V === 1,0 A, 5,0 W
Eficiencia media en funcionamiento	≥ 75,05 %
Consumo eléctrico sin carga	≤ 0,063 W
Dimensiones	16,8 x 7,3 x 5,0 cm
Peso	~ 150 g
Batería: capacidad tensión nominal denominación de tipo	2000 mAh 3,7 V Li-Ion

Salvo modifiché techniche

12. Garantía / Asistencia

Beurer GmbH, Söflinger Straße 218, D-89077 Ulm (en lo sucesivo, «Beurer») concede una garantía para este producto. La garantía está sujeta a las siguientes condiciones y el alcance de la misma se describe a continuación.

Las siguientes condiciones de garantía no afectan a las obligaciones de garantía que la ley prescribe para el vendedor y que emanan del contrato de compra celebrado con el comprador.

La garantía se aplicará además sin perjuicio de las normas legales preceptivas.

Beurer garantiza el perfecto funcionamiento y la integralidad de este producto.

La garantía mundial tiene una validez de 3 años a partir de la fecha de compra del producto nuevo y sin utilizar por parte del comprador.

Esta garantía se ofrece solo para productos que el comprador haya adquirido en tanto que consumidor con fines exclusivamente personales en el marco de una utilización privada en el hogar.

Se aplica la legislación alemana.

En el caso de que, durante el periodo de garantía, este producto resultara estar incompleto o no funcionara correctamente conforme a lo dispuesto en las siguientes disposiciones, Beurer se compromete a sustituir el producto o a repararlo según las presentes condiciones de garantía.

Cuando el comprador desee recurrir a la garantía lo hará dirigiéndose en primera instancia al distribuidor local: véase la lista adjunta «Servicio internacional» que contiene las distintas direcciones de servicio técnico.

A continuación, el comprador recibirá información pormenorizada sobre la tramitación de la garantía, como el lugar al que debe enviar el producto y qué documentos deberá adjuntar.

El comprador solo podrá invocar la garantía cuando pueda presentar:

- una copia de la factura o del recibo de compra y
 - el producto original
- a Beurer o a un socio autorizado por Beurer.

Quedan excluidos explícitamente de la presente garantía el desgaste que se produce por el uso o el consumo normal del producto;

- los accesorios suministrados con el producto que se desgastan o consumen durante un uso normal (p. ej., pilas, baterías, brazaletes, juntas, electrodos, luminarias, cabezales y accesorios de inhalación);
- productos cuyo uso, limpieza, almacenamiento o mantenimiento sea indebido o vaya contra lo dispuesto en las instrucciones de uso, así como productos que hayan sido abiertos, reparados o modificados por el comprador o por un centro de servicio técnico no autorizado por Beurer;
- daños que se hayan producido durante el transporte entre las instalaciones del fabricante y las del cliente o bien entre el centro de servicio técnico y el cliente;
- productos que se hayan adquirido como productos de calidad inferior o de segunda mano;
- daños derivados que resulten de una falta del producto. En este caso, podrían invocarse eventualmente derechos derivados de la normativa de responsabilidad de productos o de otras disposiciones de responsabilidad legal preceptiva.

Las reparaciones o la sustitución del producto no prolongarán en ningún caso el periodo de garantía.



Leggere attentamente le presenti istruzioni per l'uso, conservarle per impieghi futuri, renderle accessibili ad altri utenti e attenersi alle indicazioni.

AVVISO

- L'apparecchio è destinato solo a uso domestico/privato e non industriale.
- Si el cable de alimentación de red de este aparato se daña, deberá sustituirse por un cable especial que le facilitará el fabricante o el servicio técnico.
- I bambini non devono giocare con l'apparecchio.
- La pulizia e la manutenzione a cura dell'utente non devono essere eseguite da bambini, a meno che non siano sorvegliati.
- Se il cavo di alimentazione dell'apparecchio è danneggiato, è necessario smaltirlo. Nel caso non sia rimovibile, è necessario smaltire l'apparecchio.
- Non aprire o riparare l'apparecchio per non comprometterne il funzionamento corretto. In caso contrario la garanzia decade.

Gentile cliente,

siamo lieti che Lei abbia scelto un prodotto del nostro assortimento. Il nostro marchio è garanzia di prodotti di elevata qualità, controllati nei dettagli, relativi ai settori calore, peso, pressione, temperatura corporea, pulsazioni, terapia dolce, massaggio, Beauty e aria. Leggere attentamente le presenti istruzioni per l'uso, conservarle per impieghi futuri, renderle accessibili ad altri utenti e attenersi alle indicazioni.

Cordiali saluti
Team Beurer

Indice

1. Fornitura	43	8. Pulizia e cura	49
2. Spiegazione dei simboli.....	43	9. Pezzi di ricambio e parti soggette a usura.....	49
3. Uso conforme.....	44	10. Smaltimento	49
4. Avvertenze e indicazioni di sicurezza	44	11. Dati tecnici.....	50
5. Descrizione dell'apparecchio	47	12. Garanzia / Assistenza	50
6. Messa in funzione.....	47		
7. Impiego.....	48		







1. Fornitura







Controllare l'integrità esterna della confezione e del contenuto. Prima dell'uso assicurarsi che l'apparecchio e gli accessori non presentino nessun danno palese e che il materiale di imballaggio sia stato rimosso. Nel dubbio non utilizzare l'apparecchio e consultare il proprio rivenditore o contattare il Servizio clienti indicato.

- 1x Apparecchio di base
- 1x Rullo a grana grossa
- 1x Rullo a grana fine
- 1x Raspa in acciaio inossidabile
- 1x Alimentatore
- 1x Spazzola di pulizia
- 1x Cavo di carica micro USB
- 1x Adattatore
- 1x Le presenti istruzioni per l'uso

2. Spiegazione dei simboli

I seguenti simboli sono utilizzati nelle istruzioni per l'uso, sull'imballo e sulla targhetta dell'apparecchio:

	PERICOLO	Avvertimento di pericolo di lesioni o di pericoli per la salute.
	ATTENZIONE	Indicazione di sicurezza per possibili danni dell'apparecchio/degli accessori.
	Nota	Nota su importanti informazioni.
		Rispettare le istruzioni per l'uso.
		Smaltimento secondo le norme previste dalla Direttiva CE sui rifiuti di apparecchiature elettriche ed elettroniche (WEEE).
		Produttore
		L'apparecchio è dotato di doppio isolamento di protezione e corrisponde quindi alla classe di isolamento 2.

	Utilizzare solo in ambienti chiusi.
	Smaltire la confezione nel rispetto dell'ambiente.
	Il presente prodotto soddisfa i requisiti delle direttive europee e nazionali vigenti.
	Polarità
	Efficienza energetica di livello 6
	Corrente continua
	I prodotti sono comprovatamente conformi ai requisiti delle normative tecniche dell'UEE.

3. Uso conforme

Questo levigatore per talloni consente di eliminare fastidiosi calli, duri e pelle ruvida in modo rapido, facile ed efficace.

Sono forniti in dotazione un accessorio a grana grossa e uno a grana fine e una raspa in acciaio inossidabile. Con questi accessori è possibile trattare i punti interessati in modo ottimale.

L'apparecchio è concepito solo per l'uso descritto nelle presenti istruzioni per l'uso. Il produttore non è da ritenersi responsabile in caso di danni riconducibili a uso non conforme o sconsiderato.

4. Avvertenze e indicazioni di sicurezza

Leggere le presenti istruzioni di sicurezza con attenzione! Il mancato rispetto delle seguenti indicazioni può provocare danni alle persone e alle cose. Conservare le istruzioni per l'uso e fare in modo che siano accessibili anche per gli altri utilizzatori. Consegnare le presenti istruzioni in caso di cessione dell'apparecchio.



PERICOLO

- Tenere lontano i bambini dal materiale d'imballaggio. Pericolo di soffocamento.
- Durante l'utilizzo dell'apparecchio, è necessario tenere i bambini sotto controllo.



ATTENZIONE

Durante l'uso dell'apparecchio è possibile che si sviluppi un calore intenso sulla pelle.

- Controllare i risultati ad intervalli regolari durante il trattamento. Ciò è particolarmente importante per i diabetici poiché la loro ridotta sensibilità al dolore comporta rischi maggiori di ferirsi più facilmente.

Operare sempre con molta prudenza. In caso di dubbio, interrogare il proprio medico.

- Ogni utilizzo non appropriato può essere pericoloso.
- Nel caso di un uso intenso e prolungato, per esempio per la levigatura di duroni ai piedi, l'apparecchio potrebbe riscaldarsi fortemente.
Per evitare ustioni alla pelle, rispettare lunghe pause tra le singole applicazioni. Ai fini della propria sicurezza verificare sempre lo sviluppo del calore dell'apparecchio. Ciò vale, in particolar modo, per le persone non sensibili al calore.
- L'uso previsto per l'apparecchio è unicamente privato, e non medico o commerciale.
- Per motivi igienici l'apparecchio può essere utilizzato da una sola persona.
- Prima di inoltrare eventuali reclami, testare le batterie e, se necessario, sostituirle.
- Non tentare in alcun caso di riparare l'apparecchio!
- Utilizzare l'apparecchio solo in combinazione con gli accessori forniti.
- Non applicare su animali.
- Tenere l'apparecchio lontano da fonti di calore.
- Non utilizzare l'apparecchio per più di 15 minuti consecutivi. Dopo tale lasso di tempo occorre fare una pausa di almeno 15 minuti onde evitare il surriscaldamento del motore.
- Utilizzare l'apparecchio esclusivamente con le mani asciutte.
- Non utilizzare l'apparecchio su punti sensibili o irritati della pelle.
- Prestare attenzione affinché non si impiglino i capelli negli accessori rotanti.
Indossare un elastico per capelli per sicurezza.
- Prima dell'uso assicurarsi che l'apparecchio e gli accessori non presentino nessun danno palese. In caso di dubbio non utilizzare e consultare il proprio rivenditore o contattare il Servizio clienti indicato.
- Non tirare, torcere e piegare il cavo elettrico.
- Accertarsi che il cavo elettrico non appoggi o sfregi contro oggetti taglienti o appuntiti.
- Inserire l'adattatore in una presa installata in modo conforme alle norme.
- Non aprire il corpo per alcun motivo.
- Tenere lontano l'apparecchio da oggetti appuntiti e taglienti.
- Se l'apparecchio è caduto o ha riportato altri danni, non deve più essere utilizzato.
- Dopo ogni uso e prima delle operazioni di pulizia, spegnere l'apparecchio ed estrarre la spina.



PERICOLO: Scossa elettrica

Come qualsiasi apparecchio elettrico, anche questo apparecchio deve essere manipolato con attenzione e cautela al fine di evitare il rischio di scosse elettriche.

Pertanto:

- utilizzare l'apparecchio esclusivamente con l'adattatore in dotazione e con la tensione di rete indicata sull'alimentatore,
- non azionare mai l'apparecchio, se l'apparecchio stesso o gli accessori presentano danni visibili,
- non utilizzare l'apparecchio durante un temporale.

In caso di difetti o malfunzionamenti, spegnere immediatamente l'apparecchio e staccarlo dalla corrente. Non tirare il cavo elettrico o l'apparecchio per estrarre l'alimentatore dalla presa. Non tenere o trasportare l'apparecchio dal cavo elettrico. Tenere i cavi lontano dalle superfici calde.

Accertarsi che la spina e il cavo non entrino in contatto con acqua o con altri liquidi.

Pertanto utilizzare l'apparecchio:

- solo in ambienti chiusi e asciutti,
- solo con mani asciutte,
- mai nella vasca, nella doccia o a lavandino pieno,
- mai in piscina, nell'idromassaggio o in sauna,
- mai all'aperto.

Non afferrare mai l'apparecchio dopo che è caduto nell'acqua.



PERICOLO: Riparazione

- Le riparazioni degli apparecchi elettrici devono essere effettuate esclusivamente da personale specializzato. Riparazioni non conformi possono provocare danni consistenti per gli utilizzatori.
- In caso di guasto o danneggiamento far riparare l'apparecchio in un'officina qualificata.



PERICOLO: Pericolo d'incendio

In caso di uso non conforme o di utilizzo diverso da quanto indicato nelle presenti istruzioni per l'uso, sussiste pericolo d'incendio!

Pertanto non utilizzare mai l'apparecchio:

- lasciandolo incustodito, in particolare se ci sono bambini nelle vicinanze,
- sotto una copertura, quale ad es. coperta, cuscino, ecc.,
- in prossimità di benzina o altre sostanze facilmente infiammabili.



Avvertenze Sull'uso delle batterie ricaricabili

- Se il liquido della batteria ricaricabile viene a contatto con la pelle e con gli occhi, sciacquare le parti interessate con acqua e consultare il medico.
- **⚠ Pericolo d'ingestione!** I bambini possono ingerire le batterie ricaricabili e soffocare. Tenere quindi le batterie ricaricabili lontano dalla portata dei bambini!
- Prestare attenzione alla polarità positiva (+) e negativa (-).
- In caso di fuoriuscita di liquido dalla batteria ricaricabile, indossare guanti protettivi e pulire il vano batterie con un panno asciutto.
- Proteggere le batterie ricaricabili dal caldo eccessivo.
- **⚠ Rischio di esplosione!** Non gettare le batterie ricaricabili nel fuoco.
- Non scomporre, aprire o frantumare le batterie ricaricabili.
- Utilizzare unicamente i caricabatterie specificati nelle istruzioni per l'uso.
- Le batterie ricaricabili devono essere caricate correttamente prima dell'uso. Rispettare le avvertenze del produttore e le indicazioni fornite nelle presenti istruzioni per l'uso per caricare correttamente le batterie.
- Prima della prima messa in funzione, caricare completamente la batteria ricaricabile (vedere capitolo 6).
- Per ottenere un ciclo di vita più lungo possibile, caricare completamente la batteria ricaricabile almeno due volte all'anno.

5. Descrizione dell'apparecchio

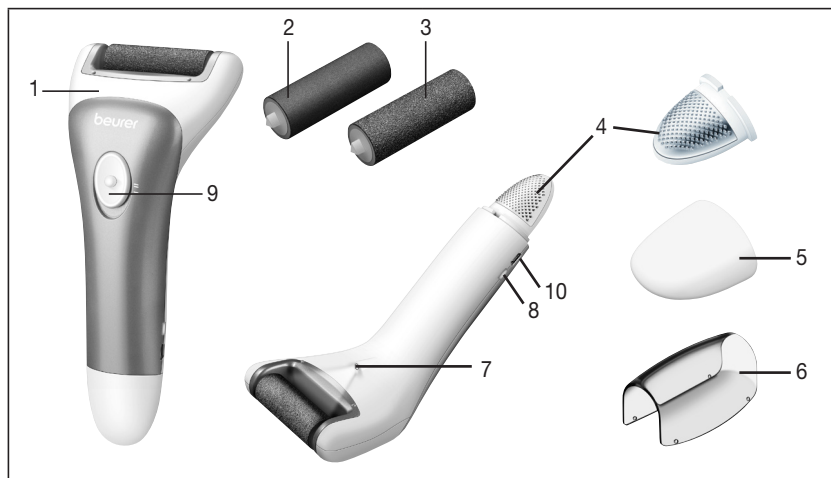

1. Apparecchio di base	6. Coperchio di protezione
2. Rullo a grana fine	7. Luce a LED
3. Rullo a grana grossa	8. Indicatore di carica
4. Raspa per calli	9. Interruttore ON/OFF a 2 velocità
5. Tappo di protezione raspa	10. Porta micro USB

6. Messa in funzione

- Rimuovere l'imballaggio.
- Controllare la presenza di danni sull'apparecchio, la spina e il cavo.
- Collegare l'apparecchio alla rete elettrica. L'apparecchio deve essere spento.
- Posare il cavo in modo da evitare cadute.
- Prima del primo utilizzo, caricare l'apparecchio per circa 3 ore. Se l'indicatore di carica lampeggia in verde, significa che la batteria è sotto carica. Quando l'indicatore verde diventa fisso, l'apparecchio è carico. Successivamente l'apparecchio può essere utilizzato a batteria o con il cavo elettrico.
- Se l'indicatore di carica lampeggia in rosso durante il funzionamento a batteria, significa che la batteria è scarica. Caricare l'apparecchio collegandolo all'adattatore.
- Una carica è sufficiente per ca. 60 minuti di utilizzo senza filo. Successivamente l'apparecchio può essere utilizzato collegandolo alla rete elettrica.



ATTENZIONE

- Per motivi igienici non usare l'apparecchio insieme ad altre persone.
- L'apparecchio acceso non deve venire a contatto con altre parti del corpo (ad es. sopracciglia, capelli, ecc.), indumenti e cordoni per evitare il pericolo di lesioni nonché il blocco o il danneggiamento dell'apparecchio.
- Non utilizzare l'apparecchio in presenza di irritazioni ed eruzioni cutanee, varici, herpes, nei (su cui sono presenti peli) o ferite senza aver consultato un medico. Lo stesso vale per pazienti con difese immunitarie indebolite, diabete, emofilia e immunodeficienza.



Nota

- Il levigatore per talloni può essere utilizzato sulla pelle asciutta o bagnata. I calli vengono eliminati più efficacemente se la pelle è asciutta.
- Per l'utilizzo a secco, la pelle deve essere asciutta e sgrassata.
- Non utilizzare creme per la rimozione dei calli.
- Non eliminare il callo completamente per evitare che ricresca in modo ancora più evidente.

7. Impiego

- Verificare che il rullo levigatore sia installato correttamente sul dispositivo.
- Per accendere l'apparecchio, spostare l'interruttore ON/OFF sul livello di velocità desiderato.
- La luce a LED garantisce le condizioni di luce ottimali per individuare ed eliminare i calli.
- Con la raspa per calli che si trova all'estremità dell'impugnatura è possibile pretrattare porzioni di pelle dei piedi molto indurite.
- Con il rullo levigatore a grana grossa è quindi possibile rimuovere i calli duri.
- Per eliminare pelle leggermente indurita o per levigare una parte di pelle, utilizzare l'accessorio levigatore a grana fine.
- Prestare attenzione a non utilizzare l'apparecchio sulla stessa porzione di pelle per più di 3-4 secondi.
- Non utilizzare il levigatore per talloni su pelle irritata, escoriata o ferita.
- Passare l'apparecchio lentamente e delicatamente sul callo. Passare l'apparecchio verticalmente sul callo con un angolo di 90°. Per ottenere un risultato ottimale, può essere utile passare l'apparecchio sul callo in diverse direzioni.

Sostituzione del rullo:

Per sostituire il rullo, procedere nel modo seguente:

- Tenere in mano il levigatore per talloni come mostrato in figura.
- Con l'altra mano spostare il rullo verso sinistra e rimuoverlo tirandolo verso l'alto.

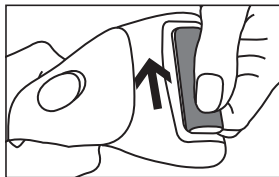

Sostituzione della raspa manuale:

Per sostituire la raspa all'estremità dell'impugnatura, procedere nel modo seguente:

- Tenere in mano il levigatore per talloni come mostrato in figura.
- Rimuovere il tappo di protezione dall'apparecchio.
- Rimuovere ora la raspa tirandola in avanti.

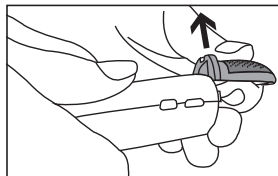

8. Pulizia e cura



PERICOLO

- Prima di effettuare ogni pulizia staccare l'apparecchio dalla presa.
- Pulire l'apparecchio solo nel modo indicato. Non deve in nessun caso penetrare liquido nell'apparecchio o negli accessori.
- Pulire l'accessorio per calli con la spazzola di pulizia. Si consiglia di bagnare la spazzola con alcol prima di utilizzarla in modo da garantire una pulizia igienica.
- Accertarsi che gli accessori siano perfettamente asciutti prima di rimontarli sull'apparecchio.
- Utilizzare l'apparecchio solo quando è completamente asciutto.
- Non lavare l'apparecchio in lavastoviglie!
- Non utilizzare detergenti corrosivi o spazzole dure!

Dopo l'utilizzo pulire l'apparecchio freddo con un panno morbido e leggermente inumidito e con un detergente delicato. Infine asciugare con un panno morbido che non lasci residui.

9. Pezzi di ricambio e parti soggette a usura

I pezzi di ricambio e le parti soggette a usura sono disponibili presso il proprio centro assistenza (vedere elenco indirizzi centri assistenza). Indicare il relativo codice d'ordine.

	Cod. articolo o cod. ordine
Kit di postvendita rullo levigatore (grana grossa, grana fine)	573.07
Kit di postvendita raspa (2 pezzi)	573.08

10. Smaltimento

A tutela dell'ambiente, al termine del suo utilizzo l'apparecchio non deve essere smaltito nei rifiuti domestici. Lo smaltimento deve essere effettuato negli appositi centri di raccolta. Smaltire l'apparecchio secondo la direttiva europea sui rifiuti di apparecchiature elettriche ed elettroniche (WEEE). Per eventuali chiarimenti, rivolgersi alle autorità comunali competenti per lo smaltimento.



PERICOLO

La batteria integrata non può essere rimossa per lo smaltimento. Pericolo di esplosione e di lesioni. La batteria ricaricabile utilizzata in questo apparecchio non va smaltita nei rifiuti domestici, ma in modo appropriato. Per informazioni sullo smaltimento, contattare il rivenditore autorizzato o un centro di raccolta comunale. Al momento di smaltire l'apparecchio va quindi segnalato che contiene una batteria. Far scaricare la batteria prima dello smaltimento. Prendere l'apparecchio e metterlo in funzione fino a scaricare completamente la batteria.

**Nota**

Se non fosse possibile scaricare la batteria a causa di un guasto o di un danneggiamento dell'apparecchio, rivolgersi al centro di raccolta.

11. Dati tecnici

Alimentazione Ingresso: Produzione:	100-240 V~, 50/60 Hz, 0,5 A 5,0 V === 1,0 A, 5,0 W
Efficienza media in funzionamento	≥ 75,05 %
Potenza assorbita in assenza di carico	≤ 0,063 W
Dimensioni	16,8 x 7,3 x 5,0 cm
Peso	~ 150 g
Batteria ricaricabile: capacità tensione nominale definizione tipo	2000 mAh 3,7 V Li-Ion

Salvo modifiche tecniche

12. Garanzia / Assistenza

Beurer GmbH, Söflinger Strasse 218, D-89077 Ulm (di seguito denominata „Beurer“) offre una garanzia per questo prodotto, nel rispetto delle seguenti condizioni e nella misura descritta di seguito.

Le seguenti condizioni di garanzia lasciano invariati gli obblighi di garanzia di legge del venditore stabiliti nel contratto di acquisto con l'acquirente.

La garanzia si applica inoltre fatte salve le prescrizioni di legge obbligatorie in materia di responsabilità.

Beurer garantisce la perfetta funzionalità e la completezza di questo prodotto.

La garanzia mondiale è di 3 anni a partire dall'acquisto del prodotto nuovo, non usato, da parte dell'acquirente.

Questa garanzia copre solo i prodotti che l'acquirente ha acquistato come consumatore e che utilizza esclusivamente a scopo personale, in ambito domestico.

Vale il diritto tedesco.

Nel caso in cui il prodotto, durante il periodo di garanzia, si dimostrasse incompleto o presentasse difetti di funzionamento in linea con le seguenti disposizioni, Beurer provvederà a sostituire o riparare gratuitamente il prodotto in base alle presenti condizioni di garanzia.

Per segnalare un caso di garanzia, l'acquirente deve rivolgersi innanzitutto al proprio rivenditore locale: vedere l'elenco „Service International“ in cui sono riportati gli indirizzi dei centri di assistenza.

L'acquirente riceverà quindi informazioni più dettagliate sulla gestione del caso di garanzia, ad esempio dove deve inviare il prodotto e quali documenti sono necessari.

L'attivazione della garanzia viene presa in considerazione solo se l'acquirente può presentare

- una copia della fattura/prova d'acquisto e
 - il prodotto originale
- a Beurer o a un partner Beurer autorizzato.

Sono espressamente esclusi dalla presente garanzia

- l'usura dovuta al normale utilizzo o al consumo del prodotto;
- gli accessori forniti assieme a questo prodotto che, in caso di utilizzo conforme, si consumano o si esauriscono (ad es. batterie, batterie ricaricabili, manicotti, guarnizioni, elettrodi, lampadine, accessori e accessori per inalatore);
- i prodotti che sono stati utilizzati, puliti, conservati o sottoposti a manutenzione in modo improprio e/o senza rispettare le disposizioni riportate nelle istruzioni per l'uso, nonché i prodotti che sono stati aperti, riparati o smontati e rimontati dall'acquirente o da un centro di assistenza non autorizzato da Beurer;
- i danni occorsi nel trasporto dal produttore al cliente o tra il centro di assistenza e il cliente;
- i prodotti acquistati come articoli di seconda scelta o usati;
- i danni conseguenti che dipendono da un difetto del prodotto (in questo caso possono tuttavia esistere diritti derivanti dalla responsabilità per i prodotti o da altre disposizioni di legge obbligatorie in materia di responsabilità).

Le riparazioni o la sostituzione completa non prolungano in alcun caso il periodo di garanzia.



Lütfen bu kullanım kılavuzunu dikkatle okuyun, ileride kullanmak üzere saklayın, diğer kullanıcıların erişebilmesini sağlayın ve içindeki yönergelere uyun.

⚠ UYARI

- Cihaz ticari kullanım için değil, yalnızca evde/kişisel amaçlarla kullanılmak üzere tasarlanmıştır.
- Bu cihaz, 8 yaş ve üzeri çocuklar ve fiziksel, algısal ve akli becerileri kısıtlı veya tecrübesi ve bilgisi yetersiz olan kişiler tarafından ancak gözetim altında veya cihazın emniyetli kullanımı hakkında bilgilendirilmiş olmaları ve cihazın kullanımı sonucu ortaya çıkabilecek tehlikelerin bilincinde olmaları koşuluyla kullanılabilir.
- Çocuklar cihazla oynamamalıdır.
- Temizlik ve kullanıcı bakımı, gözetim altında olmadıkları süreçte çocuklar tarafından yapılmamalıdır.
- Bu cihazın elektrik bağlantı kablosu hasar gördüğünde bertaraf edilmelidir. Çıkarılmıyorsa, cihaz bertaraf edilmelidir.
- Cihazı kesinlikle açmayın veya onarmayın, aksi takdirde kusursuz çalışması garanti edilemez. Bu husus dikkate alınmadığı halde garanti geçerliliğini yitirir.

Sayın müşterimiz,

Ürünlerimizden birini seçtiğiniz için teşekkür ederiz. Isı, ağırlık, kan basıncı, vücut sıcaklığı, nabız, yumuşak terapi, masaj, güzellik ve hava konularında değerli ve titizlikle test edilmiş kaliteli ürünlerimiz, dünyanın her tarafında tercih edilmektedir. Lütfen bu kullanım kılavuzunu dikkatle okuyun, ileride gerekebileceği için saklayın, diğer kullanıcıların erişebilmesini sağlayın ve içindeki yönergelere uyun.

Yeni cihazınızı iyi günlerde kullanmanızı dileriz
Beurer Ekibiniz

İçindekiler

1. Teslimat kapsamı.....53	7. Uygulama58
2. İşaretlerin açıklaması53	8. Temizlik ve bakım59
3. Amacına uygun kullanım54	9. Yedek parçalar ve yıpranan parçalar ..59
4. Uyarılar ve güvenlik bilgileri54	10. Giderilmesi.....59
5. Cihaz açıklaması.....57	11. Teknik veriler.....60
6. Çalıştırma.....57	12. Garanti / Servis.....60







1. Teslimat kapsamı







Cihazı kontrol ederek karton ambalajın dıştan hasar görmemiş ve içeriğin eksiksiz olduğundan emin olun. Cihazı kullanmadan önce, cihazda ve aksesuarlarında gözle görülür hasarlar olmadığından ve tüm ambalaj malzemelerinin çıkarıldığından emin olunmalıdır. Şüpheli durumlarda kullanmayın ve satıcınıza veya belirtilen servis adresine başvurun.

- 1x Temel cihaz
- 1x Kalın rulo
- 1x İnce rulo
- 1x Paslanmaz çelik törpü
- 1x Fişli adaptör
- 1x Temizleme fırçası
- 1x Micro-USB şarj kablosu
- 1x Elektrik adaptörü
- 1x Bu kullanım kılavuzu

2. İşaretlerin açıklaması

Aşağıdaki semboller kullanma talimatında ve tip etiketi üzerinde kullanılmıştır:

	UYARI	Yaralanma tehlikelerine veya sağlığınızla ilgili tehlikelere yönelik uyarılar.
	DİKKAT	Cihaz ve aksesuarlarındaki olası hasarlar için güvenlik talimatları.
	Not	Önemli bilgilere yönelik not.
	Kullanım kılavuzunu dikkate alın	
	Elektrikli ve elektronik eski cihazlarla ilgili AB Yönetmeliği – WEEE'ye (Waste Electrical and Electronic Equipment) uygun şekilde bertaraf edilmelidir.	
	Üretici	
	Cihaz çift koruyucu izolasyonludur ve bu nedenle Koruma Sınıfı 2'ye tabidir.	

	Yalnızca kapalı mekanlarda kullanın.
	Ambalaj çevreye zarar vermeyecek şekilde bertaraf edilmelidir.
	Bu ürün geçerli Avrupa Birliği yönergelerinin ve ulusal yönergelerin gereklerini yerine getirmektedir.
	Polarite
	Enerji verimliliği seviyesi 6
	Doğru akım
	Ürünler, AEB'nin belirlediği teknik kuralların gerektirdiği şartlara kesin bir şekilde uymaktadır.

3. Amacına uygun kullanım

Bu nasır sökücü ile rahatsız edici nasırları, kalınlaşmış derileri ve pürüzlü yerleri hızlı, kolay ve etkili bir şekilde temizleyebilirsiniz.

Teslimat kapsamında bir kalın ve bir ince nasır başlığı ve bir paslanmaz çelik törpü bulunmaktadır. Bu başlıklarla ilgili yerlere en iyi şekilde işlem yapabilirsiniz.

Cihaz sadece kullanım kılavuzunda açıklanan şekilde kullanılacak üzere tasarlanmıştır.

Nizami olmayan ve dikkatsiz kullanımdan ötürü oluşacak hasarlardan üretici firma sorumlu değildir.

4. Uyarılar ve güvenlik bilgileri

Bu kullanım kılavuzunu dikkatlice okuyun! Aşağıdaki yönergelerin dikkate alınmaması, kişisel yaralanmaya veya maddi hasara neden olabilir. Kullanım kılavuzunu ileride kullanmak üzere saklayın ve diğer kullanıcıların da erişebilmesini sağlayın. Cihazı devretmeniz durumunda bu kullanım kılavuzunu da verin.

UYARI

- Çocukları ambalaj malzemesinden uzak tutun. Boğulma tehlikesi vardır.
- Çocuklar gözetim altında kullanılmalıdır.

DİKKAT

Kullanım sırasında cilt üzerinde aşırı ısı oluşabilir.

- Tedavi sırasında sonuçları düzenli olarak kontrol edin. Bu özellikle diyabetliler için geçerlidir, çünkü onlar ağrıya karşı daha az duyarlıdır ve daha kolay yaralanabilirler. Daima çok dikkatli bir şekilde çalışın. Şüpheli durumlarda doktorunuza başvurun.
- Amacına uygun olmayan her türlü kullanım tehlikeli olabilir.

- Cihazın uzun süreli yoğun kullanımı halinde, örn. ayaklardaki nasırların temizlenmesi sırasında, cihaz aşırı ısınabilir. Ciltte yanık oluşmasından kaçınmak için her uygulama arasında uzun süre ara verilmelidir. Kendi güvenliğiniz için cihazın ısınma durumunu sürekli olarak kontrol edin. Bu özellikle ısıya duyarlı kişiler için geçerlidir.
- Cihaz kişisel kullanım içindir; tıbbi veya ticari kullanıma uygun değildir.
- Cihaz hijyen nedeniyle yalnız bir kişide kullanılabilir.
- Ancak, her şikayet öncesinde öncelikle pilleri kontrol edin ve gerekirse değiştirin.
- Asla cihazı kendiniz onarmaya çalışmayın!
- Cihazı yalnızca birlikte sunulan aksesuarlarıyla birlikte kullanın.
- Küçük hayvanlar/hayvanlar üzerinde kullanmayın.
- Cihazı ısı kaynaklarından uzak tutun.
- Cihaz kesintisiz olarak 15 dakikadan uzun bir süre çalıştırılmamalıdır. Bu süre sonunda motorun aşırı ısınmasını önlemek için en az 15 dakika ara verilmelidir.
- Cihazın her türlü kullanımı için elleriniz kuru olmalıdır.
- Cihaz, cildin hassas veya tahriş olmuş bölgeleri üzerinde kullanılmamalıdır.
- Kullanırken saçların döner başlıklara dolanmamasına lütfen dikkat edin. Güvenliğiniz için saçlarınızı lastik bantla toplayın.
- Cihazı kullanmadan önce, cihazda ve aksesuarlarında gözle görülür hasarlar olmadığından emin olun. Şüpheli durumlarda kullanmayın ve satıcınıza veya belirtilen müşteri hizmetleri adresine başvurun.
- Elektrik kablosunu çekmeyin, kıvrımayın ve bükmeyin.
- Elektrik kablosunun keskin veya sivri nesnelere dokunmamasına veya bunlar üzerinden çekilmemesine dikkat edin.
- Elektrik adaptörünü nizami şekilde monte edilmiş bir elektrik prizine takın.
- Gövdeyi kesinlikle açmayın.
- Cihazı sivri uçlu veya keskin cisimlerden uzak tutun.
- Cihaz düşürüldüğü ya da başka türlü hasar aldığı takdirde bir daha kullanılmamalıdır.
- Her kullanımdan sonra ve her temizlikten önce cihaz kapatılmalı ve fişi çıkarılmalıdır.



UYARI: Elektrik Çarpması

Elektrik çarpması tehlikesinden kaçınmak için elektrikli her alet gibi bu cihaz da dikkatli biçimde kullanılmalıdır.

Bu nedenle cihazınızı çalıştırırken şunlara dikkat edin:

- sadece birlikte verilen elektrik adaptörü ile ve adaptörün üzerinde belirtilen elektrik voltajı ile çalıştırın,
- Cihaz veya aksesuarda görünür bir hasar olmamalıdır,
- Fırtına sırasında çalıştırılmamalıdır.

Arıza veya işlev bozukluğu durumunda cihazı hemen kapatın ve aletin elektrik bağlantısını kesin. Elektrik adaptörünü prizden çekerken elektrik kablosundan veya cihazdan tutarak çekmeyin. Cihazı elektrik kablosundan tutmayın veya bu şekilde taşımayın. Kablo ve sıcak yüzeyler arasında mesafe bırakın.

Fişin ve kablunun su, buhar veya diğer sıvılara temas etmemesine dikkat edin.

Cihazınızı bu nedenle:

- yalnız kuru iç mekanlarda kullanın,
- yalnız elleriniz kuruyken kullanın,
- asla küvette, duşta veya lavabo dolu haldeyken kullanmayın,
- asla yüzme havuzunda, jakuzide veya saunada kullanmayın,
- asla açık havada kullanmayın.

Cihaz suya düşmüşse ve adaptöre bağlıysa asla cihazı elinize almayın.



UYARI: Onarım

- Onarımlar yalnızca kalifiye elemanlar tarafından yapılabilir. Nizami olmayan onarımlar kullanıcı için ciddi tehlikeler oluşturabilir.
- Arıza veya hasar durumlarında cihazı yetkili servise tamir ettiriniz.



UYARI: Yangın tehlikesi

Amacına uygun olmayan kullanım veya bu kullanım kılavuzunun dikkate alınmaması gibi durumlar yangın tehlikesine yol açar!

Bu nedenle cihazınızı çalıştırırken şunlara dikkat edin:

- asla, özellikle de çocuklar yakınındayken gözetimsiz halde çalıştırmayın,
- asla bir örtü altında kullanmayın (örn. battaniye, yastık, vb. ile),
- asla benzin veya benzeri kolay alev alabilen maddelerin yakınında çalıştırmayın.



Bataryaların kullanımıyla ilgili açıklamalar

- Batarya hücreesindeki sıvı, cilt veya gözlerle temas ettiğinde, ilgili yeri suyla yıkayın ve bir doktora başvurun.
- ⚠ **Yutma tehlikesi!** Küçük çocuklar bataryaları yutabilir ve bunun sonucunda boğulabilir. Bu nedenle bataryaları küçük çocukların erişmeyeceği yerlerde saklayın!
- Artı (+) ve eksi (-) kutup işaretlerine dikkat edin.
- Bir batarya aktığında koruyucu eldiven giyin ve pil bölmesini kuru bir bezle temizleyin.
- Bataryaları aşırı ısıya karşı koruyun.
- ⚠ **Patlama tehlikesi!** Şarj edilebilir pilleri ateşle atmayın.
- Bataryaları parçalarına ayırmayın, içini açmayın veya parçalamayın.
- Yalnız kullanma talimatında belirtilen şarj cihazlarını kullanın.
- Bataryalar kullanılmadan önce doğru şekilde şarj edilmelidir. Doğru şarj için üreticinin açıklamalarına ya da kullanma talimatındaki bilgilere daima uyulmalıdır.
- İlk kullanımdan önce şarj edilebilir pili tamamen şarj edin (6 bölümüne bakın).
- Şarj edilebilir pilin ömrünü mümkün olduğunca uzatmak için, şarj edilebilir pili yılda en az 2 kez tamamen şarj edin.

5. Cihaz açıklaması

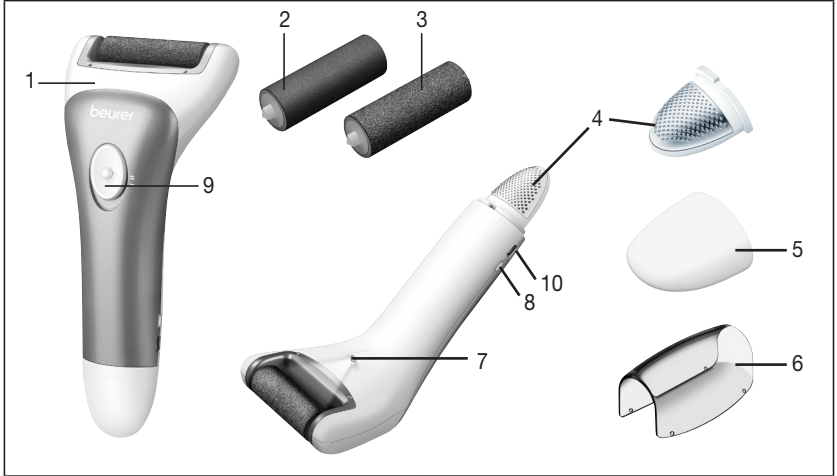

1. Temel cihaz	6. Koruyucu kapak
2. İnce rulo	7. LED lambası
3. Kalın rulo	8. arj kontrol göstergesi
4. Nasır törpüsü	9. 2 hız kademeli açma/kapama şalteri
5. Törpünün koruyucu kapağı	10. Mikro USB bağlantısı

6. Çalıştırma

- Ambalajı açın.
- Cihaz, fiş ve kabloda hasar olup olmadığını kontrol edin.
- Cihazı güç kaynağına bağlayın. Bu sırada cihaz kapalı halde olmalıdır.
- Kabloyu hiç kimsenin yürüyüşünü engellemeyecek şekilde yerleştirin.
- Cihazı ilk defa kullanmadan önce yaklaşık 3 saat şarj edin. Şarj kontrol göstergesinin yeşil renkte yanıp sönmesi, akünün şarj edildiğini gösterir. Gösterge sürekli olarak yeşil renkte yandığında cihaz tamamen şarj olmuştur. Ardından cihazı şarj edilebilir pillerle veya elektrik kablosuyla çalıştırabilirsiniz.
- Akü çalışırken şarj kontrol göstergesinin kırmızı renkte yanıp sönmesi, akünün boşaldığını gösterir. Cihazı şebeke adaptörüne takarak şarj edin.
- Pillerin bir şarjı, yakl. 60 dakika kablosuz çalıştırma için yeterlidir. Ardından cihazı elektrikle çalıştırarak kullanmaya devam edebilirsiniz.



DİKKAT

- Hijyenik nedenlerden dolayı başlıklar başka kişilerle ortak kullanılmamalıdır.
- Her türlü yaralanma tehlikesini, cihazın bloke edilmesini veya hasar görmesini önlemek için çalışan cihaz başka cilt kısımlarıyla (örn. kirpikler, saçlar vb.), giysilerle veya bağıcıklarla temas etmemelidir.

- Cilt tahrişleri, varis, döküntü, sivilce, (kıllı) benler veya yaralar durumunda önceden bir doktora başvurmadan önce cihazı kullanmayın. Aynı durum zayıf bağışıklık sistemine sahip, diyabet, hemofili ve bağışıklık yetersizliği olan hastalar için de geçerlidir.

i Not

- Nasır sökücü kuru veya nemli cilt üzerinde kullanılabilir. Nasırları kuru cilt üzerinde temizlemek daha etkilidir.
- Kuru cilt üzerinde kullanılması halinde, cilt kuru ve yağsız olmalıdır.
- Nasırları temizlemeye başlamadan önce krem sürmeyin.
- Nasırları çok fazla temizlemeyin aksi halde daha güçlü çıkabilir.

7. Uygulama

- Zımpara rulusunun cihaza doğru şekilde takılmış olmasına dikkat edin.
- Cihazı açmak için açma/kapama düğmesini istediğiniz hız kademesine getirin.
- LED lambası, nasırları daha iyi görüp giderebilmeniz için en iyi ışık şartlarını sağlar.
- Tutamağın sonunda bulunan nasır törpüsüyle ayaklarınızdaki aşırı nasırlaşmış yerlere ön işlem yapabilirsiniz.
- Kalın zımpara rulusuyla sert nasır törpüleyebilirsiniz.
- Hafif nasırlaşmış yerleri temizlemek veya cildinizi pürüzsüzleştirmek istiyorsanız ince zımpara başlığını kullanın.
- Lütfen cihazı cildinizdeki bir nokta üzerinde 3-4 saniyeden daha uzun tutmamaya dikkat edin.
- Nasır sökücüyü tahriş olmuş, yaralı veya yaralanmış cilt üzerinde kullanmayın.
- Cihazı yavaş ve eşit bir şekilde nasır üzerinde hareket ettirin. Cihazı nasır üzerinde 90°'lik bir açıyla, dikey şekilde tutmaya dikkat edin. En iyi sonucu elde etmek için cihazı farklı yönlerde nasır üzerinden geçirmek yardımcı olabilir.

Rulonun değiştirilmesi:

Ruloyu değiştirmek için yapmanız gerekenler:

- Nasır sökücüyü şekilde gösterildiği gibi tutun.
- Diğer elinizle ruloyu sola doğru itin ve yukarı doğru çekip çıkarın.

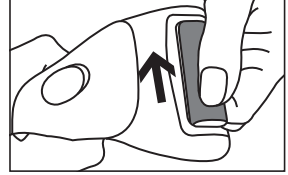

Manüel törpünün değiştirilmesi

Tutamak sonundaki törpüyü değiştirmek için yapmanız gerekenler:

- Nasır sökücüyü şekilde gösterildiği gibi tutun.
- Koruyucu kapağı çekerek cihazdan çıkarın.
- Şimdi törpüyü öne doğru çekerek cihazdan çıkarın.

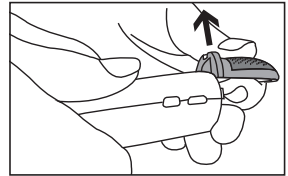

8. Temizlik ve bakım



UYARI

- Her temizlikten önce cihazı prizden çekin.
- Cihazı yalnızca belirtilen şekilde temizleyin. Cihaza veya aksesuarlara kesinlikle su girmemelidir.
- Nasır başlığını temizleme fırçasıyla temizleyin. Temizleme işleminin hijyenik olması için fırçayı önceden alkolle ıslatmanız önerilir.
- İlgili nasır başlığını yeniden cihaza takmadan önce başlığın tamamen kurumuş olmasına dikkat edin.
- Cihazı, tamamen kuruyana dek kullanmayın.
- Cihazı bulaşık makinesine koyarak temizlemeyin!
- Yakıcı temizlik maddeleri ya da sert fırçalar kullanmayın!

Prizden çekilmiş ve soğumuş cihazı yumuşak veya hafif nemli bir bez ve yumuşak bir temizlik maddesi ile silin. Ardından yumuşak, tüy bırakmayan bir bezle kurulayın.

9. Yedek parçalar ve yıpranan parçalar

Yedek parçalar ve yıpranan parçalar ilgili servis adresinden (servis adresleri listesine bakınız) tedarik edilebilir. Uygun sipariş numarasını belirtin.

	Ürün veya sipariş numarası
Zımpara rulosu ilave seti (kalın, ince)	573.07
Törpü ilave seti (2 adet)	573.08

10. Giderilmesi

Çevreyi korumak için, kullanım ömrü sona erdikten sonra cihazı ev atıklarıyla birlikte elden çıkarmayın. Cihaz, ülkenizdeki uygun atık toplama merkezleri üzerinden bertaraf edilebilir. Cihazı hurda elektrikli ve elektronik eşya direktifine – WEEE (Waste Electrical and Electronic Equipment) uygun olarak bertaraf edin. Bertaraf etme ile ilgili sorularınızı, ilgili yerel makamlara iletebilirsiniz.



UYARI

Takılı olan şarj edilebilir pil, bertaraf etmek için çıkarılamaz. Patlama ve yaralanma tehlikesi. Bu cihazda kullanılan şarj edilebilir pil, ev atıkları ile atılmamalı, kurallara uygun şekilde bertaraf edilmelidir. Bertaraf etme konusunda bilgi edinmek için lütfen yetkili satıcınıza veya belediyenin bertaraf etme konusunda yetkili bölümüne başvurun. Bertaraf etme sırasında cihazda bir şarj edilebilir pilin mevcut olduğu belirtilmelidir. Şarj edilebilir pili bertaraf etmeden önce deşarj edin. Cihazı şarj edilebilir pil boşalınca kadar açık tutun.



Not

Bir arıza veya hasar nedeniyle şarj edilebilir pili deşarj etmek mümkün değilse, bertaraf etme konusunda yetkili kuruluşa başvurun.

11. Teknik veriler

Güç kaynağı Giriş: Çıkış:	100-240 V~, 50/60 Hz, 0,5 A 5,0 V === 1,0 A, 5,0 W
Çalışır durumdaki ortalama verim	≥ 75,05 %
Sıfır yükte güç tüketimi	≤ 0,063 W
Ölçüler	16,8 x 7,3 x 5,0 cm
Ağırlık	~ 150 g
Şarj edilebilir pil: Kapasite Nominal voltaj Tip tanımı	2000 mAh 3,7 V Li-Ion

Teknik değişiklik hakkı saklıdır

12. Garanti / Servis

Beurer GmbH, Söflinger Straße 218, D-89077 Ulm (aşağıda „Beurer“ olarak anılacaktır) bu ürün için aşağıdaki koşullar çerçevesinde ve aşağıda açıklanan kapsamda bir garanti sunmaktadır.

Aşağıdaki garanti koşulları, satıcının müşteri ile yaptığı satış sözleşmesinden doğan yasal garanti yükümlülüklerini etkilemez. Garanti, yasalarla zorunlu kılınan sorumlulukların kapsamında herhangi bir kısıtlamaya neden olmaksızın geçerlidir.

Beurer, bu ürünün kusursuz bir şekilde çalıştığını ve eksiksiz olduğunu garanti eder.

Yeni ve kullanılmamış bir ürünün müşteri tarafından satın alınmasıyla başlayan ve dünya genelinde geçerli olan garanti süresi 3 yıldır.

Bu garanti sadece tüketici olarak müşteri tarafından satın alınan ve bireysel amaçlarla sadece evde kullanılan ürünler için geçerlidir.
Alman yasaları geçerlidir.

Bu ürünün garanti süresi içinde aşağıda belirtilen hükümler uyarınca eksiksiz olmadığı veya çalışma açısından kusurlu olduğu saptanırsa, Beurer bu garanti koşulları kapsamında ücretsiz bir ikame ürün teslimatı veya onarım gerçekleştirmekle yükümlüdür.

Müşteri bir garanti talebinde bulunmak istediğinde önce yerel satıcıya başvuracaktır: Servis adreslerinin olduğu ekteki „Uluslararası Servis“ listesini inceleyin.

Bu durumda müşteriye, garanti işlemlerinin yürütülmesiyle ilgili olarak örneğin ürünün nereye gönderileceği ve hangi belgelerin gerekli olduğu gibi ayrıntılı bilgiler verilecektir.

Garanti talebi ancak müşterinin

- faturanın/satın alma belgesinin bir kopyasını ve
- orijinal ürünü

yetkili bir Beurer iş ortağına sunabilmesi halinde işleme konabilir.

Aşağıdaki durumlar kesinlikle bu garanti kapsamının dışındadır:

- Ürünün normal kullanımından veya tüketiminden kaynaklanan aşınmalar ve yıpranmalar;
- Bu ürün ile birlikte teslim edilen ve usulüne uygun kullanıldığında da yıpranabilecek veya tükenebilecek aksesuar parçaları (örneğin piller, şarj edilebilir piller, manşetler, contalar, elektrotlar, aydınlatma malzemeleri, başlıklar ve nebulizatör aksesuarları);
- Kullanım kılavuzundaki bilgiler dikkate alınmadan ve/veya usulüne uygun olmayan bir şekilde kullanılan, temizlenen, depolanan veya bakımı yapılan ürünler ve Beurer tarafından yetkilendirilmemiş bir servis merkezi veya müşterinin kendisi tarafından açılan, onarılan veya üzerinde değişiklik yapılan ürünler;
- Ürünün üreticiden müşteriye nakliyesi sırasında oluşan hasarlar;
- İkinci kalite ürün veya kullanılmış ürün olarak satın alınan ürünler;
- Bu ürünlerdeki bir kusurdan kaynaklanan müteakip hasarlar (ancak bu durumda ürün sorumluluğu veya yasal zorunlu sorumluluk hükümleri uyarınca tüketici hakları olabilir).

Onarım veya komple değişim garanti süresini hiçbir şekilde uzatmaz.



Внимательно прочтите данную инструкцию по применению, сохраните ее для последующего использования, храните ее в месте, доступном для других пользователей, и следуйте ее указаниям.

⚠ Предостережение

- Прибор предназначен для домашнего/частного пользования, использование прибора в коммерческих целях запрещено.
- Данный прибор может использоваться детьми старше 8 лет, а также лицами с ограниченными физическими, сенсорными или умственными способностями в том случае, если они находятся под присмотром взрослых или проинструктированы о безопасном применении прибора и возможных опасностях.
- Не позволяйте детям играть с прибором.
- Очистка и техническое обслуживание детьми допускается только под присмотром взрослых.
- Если провод сетевого питания прибора поврежден, его необходимо заменить. Если же он несъемный, то необходимо утилизировать сам прибор. Сам провод и работа по его замене платная услуга.
- Ни в коем случае не открывайте прибор и не ремонтируйте его самостоятельно, поскольку надежность его работы в этом случае не гарантируется. Несоблюдение этого требования ведет к потере гарантии.

Уважаемый покупатель,

Благодарим Вас за выбор продукции нашей компании. Мы производим современные, тщательно протестированные, высококачественные изделия для обогрева, измерения массы, кровяного давления, температуры тела, пульса, для легкой терапии, массажа, красоты и очистки воздуха. Внимательно прочтите данную инструкцию по применению, сохраните ее для последующего использования, держите ее в доступном для других пользователей месте и следуйте ее указаниям.

С наилучшими пожеланиями, компания Beurer

Содержание

1. Комплект поставки.....	63	7. Применение.....	68
2. Пояснения к символам.....	63	8. Очистка и уход.....	69
3. Использование по назначению	64	9. Запасные части и детали, подверженные быстрому износу	69
4. Предостережения и указания по технике Безопасности.....	64	10. Утилизация	70
5. Описание прибора.....	67	11. Технические характеристики.....	70
6. Подготовка к работе.....	68	12. Гарантия / сервисное обслуживание ..	71







1. Комплект поставки







Убедитесь в том, что упаковка прибора не повреждена, и проверьте комплектность поставки. Перед использованием убедитесь в том, что прибор и его принадлежности не имеют видимых повреждений, и удалите все упаковочные материалы. При наличии сомнений не используйте прибор и обратитесь к продавцу или по указанному адресу сервисной службы.

- 1x Основной блок
- 1x Ролик с грубой насадкой
- 1x Ролик с тонкой насадкой
- 1x Педикюрный скребок из нержавеющей стали
- 1x Сетевой адаптер
- 1x Щетка для очистки
- 1x Зарядный кабель Micro-USB
- 1x Данная инструкция по применению

2. Пояснения к символам

Следующие символы используются в инструкции по применению и на заводской табличке:

	ПРЕДОСТЕРЕЖЕНИЕ	Предупреждает об опасности травмирования или ущерба для здоровья.
	ВНИМАНИЕ	Указывает на возможные повреждения прибора/принадлежностей.
	Указание	Отмечает важную информацию.
	Соблюдайте инструкцию по применению.	
	Утилизация прибора в соответствии с Директивой ЕС по отходам электрического и электронного оборудования ЕС — WEEE (Waste Electrical and Electronic Equipment).	
	Производитель	
	Прибор имеет двойную защитную изоляцию и соответствует классу защиты 2.	

	Применяйте только в закрытых помещениях.
	Утилизировать упаковку в соответствии с предписаниями по охране окружающей среды.
	Это изделие соответствует требованиям действующих европейских и национальных директив.
	Полярность
	Энергоэффективность уровня 6
	Постоянный ток
	Продукция прошла подтверждение соответствия требованиям технических регламентов ЕАЭС.

3. Использование по назначению

С помощью этого прибора Вы можете быстро, легко и эффективно удалить мозоли и загрубевшую кожу.

В комплект поставки входят грубая и тонкая насадки для ороговевшей кожи, а также педикюрный скребок из нержавеющей стали. С их помощью можно оптимально обработать все участки кожи .

Допускается использование прибора только в целях, описываемых в данной инструкции по применению. Производитель не несет ответственности за ущерб, причиненный вследствие использования прибора не по назначению или халатного обращения с ним.

4. Предостережения и указания по технике Безопасности

Внимательно прочтите данную инструкцию по применению! Несоблюдение нижеприведенных указаний может привести к материальному ущербу или травмированию людей. Сохраните эту инструкцию и держите ее в месте, доступном для других пользователей. Передавайте прибор другим пользователям вместе с инструкцией по применению.



ПРЕДОСТЕРЕЖЕНИЕ

- Не давайте упаковочный материал детям. Опасность удушья.
- Дети должны пользоваться прибором только под надзором взрослых.



ВНИМАНИЕ

Во время использования прибора кожа может сильно нагреваться.

- При использовании регулярно контролируйте результаты. Это особенно касается диабетиков, т. к. они менее чувствительны к боли, в связи с чем могут легче получить травмы.

Всегда работайте предельно осторожно. В случае сомнений проконсультируйтесь с Вашим врачом.

- Любое ненадлежащее использование может представлять опасность.
- При длительном интенсивном использовании аппарата, например, удалении ороговевшей кожи ног и мозолей, аппарат может нагреваться сильнее. Чтобы при этом избежать ожогов кожи, между отдельными использованиями следует выдерживать более длительные паузы. Для обеспечения Вашей собственной безопасности постоянно контролируйте нагрев аппарата. Это особо касается лиц, не чувствительных к высокой температуре.
- Прибор предназначен только для индивидуального пользования, а не для медицинского или коммерческого применения.
- По гигиеническим причинам прибором может пользоваться только один человек.
- Ни в коем случае не пытайтесь самостоятельно отремонтировать аппарат!
- Прежде чем обращаться к продавцу или производителю с возможной рекламацией, попробуйте проверить батарейки и при необходимости заменить их.
- Применяйте аппарат только с прилагающимися принадлежностями.
- Не использовать для животных.
- Держите аппарат вдали от источников тепла.
- Не допускается непрерывная работа прибора свыше 15 минут. После этого периода времени необходимо сделать паузу минимум на 15 минут, чтобы двигатель не перегревался.
- При использовании прибора руки должны быть сухими.
- Прибор нельзя использовать на чувствительных или раздраженных участках кожи.
- Перед использованием убедитесь в том, что прибор и его принадлежности не имеют видимых повреждений. При возникновении сомнений не используйте прибор и обратитесь к продавцу или по указанному адресу сервисной службы.
- Следите за тем, чтобы во время использования волосы не попали на вращающиеся насадки. В целях безопасности носите резинку для волос.
- Не тяните, не перекручивайте и не перегибайте электрический кабель.
- Следите за тем, чтобы кабель не укладывался на острые предметы и не проводился через них.
- Вставляйте сетевой адаптер только в розетки, установленные в соответствии с предписаниями.
- Ни при каких обстоятельствах не открывайте корпус.
- Не помещайте прибор рядом с острыми предметами.
- Если прибор упал или получил иные повреждения, запрещается использовать его далее.
- После каждого применения или перед очисткой прибор необходимо отключать.



ПРЕДОСТЕРЕЖЕНИЕ: Удар электрическим током

Во избежание поражения электрическим током используйте данный прибор осторожно и аккуратно, как и любой другой электрический прибор.

Поэтому

- только с входящим в комплект поставки сетевым адаптером и только при напряжении, указанном на блоке питания,
- никогда не используйте прибор, если на нем или на принадлежностях имеются видимые повреждения,
- не используйте прибор во время грозы.

В случае появления дефектов и неполадок в работе немедленно отключите прибор и отсоедините его от сети. Никогда не тяните за сетевой кабель или за прибор, чтобы вынуть блок питания из розетки. Никогда не держите прибор за сетевой кабель и не переносите его таким образом. Кабели должны находиться на надлежащем расстоянии от горячих поверхностей.

Убедитесь, что штекер и кабель не контактируют с водой или другими жидкостями.

Поэтому используйте прибор:

- только в сухих помещениях,
- только сухими руками,
- не в ванне, в душе или рядом с наполненной умывальной раковиной,
- не в бассейне, джакузи или сауне,
- не на открытом воздухе.

Не дотрагивайтесь до прибора, если он упал в воду и подключен к сети.



ПРЕДОСТЕРЕЖЕНИЕ: Ремонт прибора

- Ремонт электрических приборов должен производиться только специалистами. Результат неквалифицированного выполнения ремонтных работ может представлять значительную опасность для пользователя.
- В случае неисправности или повреждения прибора обратитесь за квалифицированной помощью в специализированную мастерскую.



ПРЕДОСТЕРЕЖЕНИЕ: Опасность пожара

Использование прибора не по назначению или в целях, не указанных в данной инструкции, при определенных обстоятельствах может привести к пожару!

Поэтому

- не оставляйте включенный прибор без надзора, в особенности если рядом находятся дети,
- не накрывайте работающий прибор, например, одеялом, подушкой и т. п.,
- не помещайте прибор вблизи емкостей с бензином или рядом с другими легко воспламеняющимися веществами.



Обращение с аккумуляторами

- При попадании жидкости из аккумулятора на кожу или в глаза необходимо промыть соответствующий участок большим количеством воды и обратиться к врачу.
-  **Опасность проглатывания мелких частей!** Маленькие дети могут проглотить аккумуляторы и подавиться ими. Поэтому аккумуляторы необходимо хранить в недоступном для детей месте!

- Обращайте внимание на обозначение полярности: плюс (+) и минус (-).
- Если аккумулятор потек, очистите отделение для батареек сухой салфеткой, надев защитные перчатки.
- Защищайте аккумуляторы от чрезмерного воздействия тепла.
- ⚠ **Опасность взрыва!** Не бросайте аккумуляторы в огонь.
- Не разбирайте, не открывайте и не разбивайте аккумуляторы.
- Используйте только те зарядные устройства, которые описаны в инструкции по применению.
- Перед использованием аккумуляторы необходимо правильно зарядить. Необходимо всегда соблюдать указания производителя и/или информацию, приведенную в данной инструкции по применению.
- Перед первым использованием полностью зарядите аккумулятор (см. главу 6).
- Чтобы максимально продлить срок службы аккумулятора, заряжайте его полностью не реже 2 раз в год.

5. Описание прибора

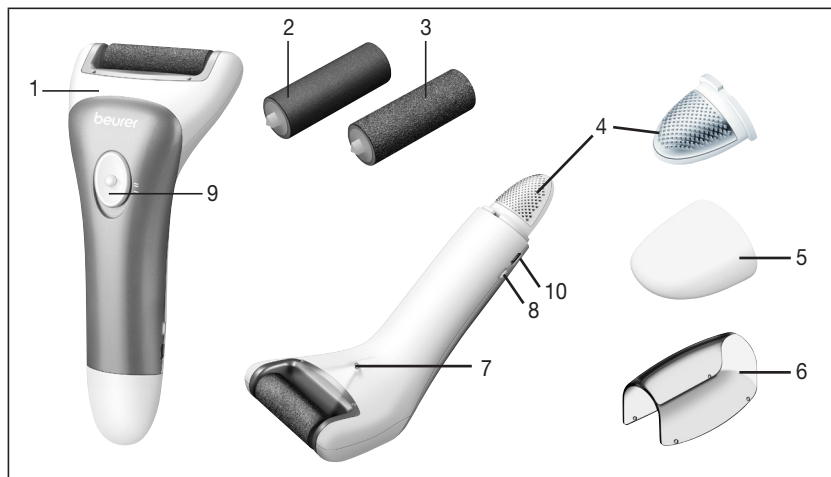

1. Основной блок	6. Защитный колпачок
2. Ролик с тонкой насадкой	7. Светодиодная лампочка
3. Ролик с грубой насадкой	8. Индикация контроля зарядки
4. Педикюрный скребок для ороговевшей кожи	9. Выключатель с двумя уровнями скорости
5. Защитная крышка скребка	10. Разъем Micro-USB

6. Подготовка к работе

- Распакуйте прибор.
- Убедитесь в том, что прибор, штекер и кабель не повреждены.
- Подключите прибор к электросети. Прибор должен находиться в выключенном состоянии.
- Проложите кабель так, чтобы об него нельзя было споткнуться.
- Перед первым использованием прибор заряжается примерно в течение 3 часов. Мигание индикатора контроля зарядки зеленым означает, что аккумулятор заряжается. По окончании зарядки индикатор горит зеленым цветом постоянно. Теперь прибор может работать от аккумуляторной батарейки или от сети (сетевой кабель).
- Мигание индикатора контроля зарядки при работе от аккумуляторной батарейки красным цветом означает, что аккумулятор разрядился. Для зарядки прибора подключите его к сетевому адаптеру.
- Заряда аккумуляторной батарейки хватает примерно на 60 минут беспроводного режима работы. После этого прибор может работать от сети.



ВНИМАНИЕ

- Из гигиенических соображений данными насадками может пользоваться только один человек.
- Во избежание травм, блокировки или повреждения прибора включенный прибор не должен соприкасаться с другими участками кожи (например, с ресницами, волосами на голове и т. д.), одеждой и шнурами.
- При наличии раздражения кожи, варикозных вен, сыпи, прыщей, родинок (с волосками) или ран следует использовать прибор только после предварительной консультации с врачом. Это также относится к пациентам с ослабленным иммунитетом, диабетом, гемофилией и иммунной недостаточностью.



Указание

- Прибор для удаления мозолей можно использовать как на сухой, так и на влажной коже. Удаление мозолей на сухой коже более эффективно.
- При использовании прибора на сухой коже она должна быть сухой и свободной от жировых загрязнений.
- Перед удалением мозолей не пользуйтесь кремом.
- Не удаляйте слишком много ороговевшей кожи — в этом случае может появиться еще более крупная мозоль.

7. Применение

- Следите за тем, чтобы шлифовальный ролик был правильно установлен в прибор.
- Для включения прибора передвиньте переключатель ВКЛ./ВЫКЛ. на необходимую скорость.
- Встроенная светодиодная лампочка обеспечивает оптимальное освещение. Благодаря этому Вы можете лучше видеть мозоль, чтобы было проще ее удалить.
- С помощью педикюрного скребка для ороговевшей кожи на конце ручки Вы можете предварительно обработать сильно затвердевшую кожу стоп.
- Теперь с помощью шлифовального ролика с грубой насадкой можно удалить ороговевшую кожу.

- Если Вы хотите удалить небольшие мозоли или просто сделать кожу более гладкой, используйте тонкую шлифовальную насадку.
- Не обрабатывайте прибором одно место дольше 3-4 секунд.
- Не применяйте прибор для удаления мозолей на раздраженной, воспаленной или поврежденной коже.
- Медленно и плавно водите прибором по мозоли. Держите прибор вертикально под углом 90° к поверхности мозоли. Чтобы достичь оптимального результата, можно водить прибором по поверхности мозоли в разных направлениях.

Замена ролика:

Для замены ролика выполните следующие действия.

- Держите прибор в руке, как показано на иллюстрации.
- Другой рукой сдвиньте ролик влево и потяните вверх.

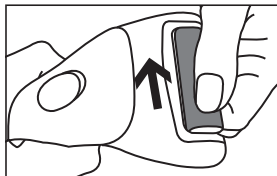

Замена ручного скребка:

Для замены скребка на конце ручки выполните следующие действия.

- Держите прибор в руке, как показано на иллюстрации.
- Потянув, снимите защитный колпачок с прибора.
- Снимите скребок, потянув его вперед.

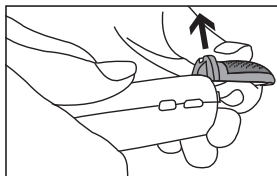

8. Очистка и уход



ПРЕДУПРЕЖДЕНИЕ

- Перед очисткой всегда отключайте прибор от сети.
- Очищайте прибор только указанным способом. Не допускайте попадания жидкости внутрь прибора или принадлежностей.
- Очищайте насадки для удаления мозолей щеткой для очистки. Из гигиенических соображений рекомендуется предварительно смочить щетку спиртом.
- Перед установкой насадки для удаления мозолей на прибор убедитесь в том, что она полностью высохла.
- Используйте прибор снова только после того, как он полностью высохнет.
- Не мойте прибор в посудомоечной машине!
- Не используйте абразивные чистящие средства или жесткие щетки!

Протрите отключенный от сети и остывший прибор мягкой салфеткой, слегка смоченной мягким чистящим средством. Затем вытрите прибор насухо мягкой безворсовой тканью.

9. Запасные части и детали, подверженные быстрому износу

Запасные детали и детали, подверженные быстрому износу, можно приобрести в соответствующих сервисных центрах (согласно списку сервисных центров). Укажите соответствующий номер для заказа.

	Артикульный номер или номер для заказа
Дополнительный комплект шлифовальных роликов (грубый, тонкий)	573.07
Дополнительный комплект скребков (2 шт.)	573.08

10. Утилизация

В интересах защиты окружающей среды по окончании срока службы следует утилизировать прибор отдельно от бытового мусора. Утилизация должна производиться через соответствующие пункты сбора в Вашей стране.

Прибор следует утилизировать согласно Директиве ЕС по отходам электрического и электронного оборудования – WEEE (Waste Electrical and Electronic Equipment). В случае вопросов обращайтесь в местную коммунальную службу, ответственную за утилизацию отходов.



ПРЕДУПРЕЖДЕНИЕ

Встроенный аккумулятор нельзя извлекать с целью утилизации. Опасность взрыва и получения травм! Используемый в данном приборе аккумулятор нельзя утилизировать вместе с бытовыми отходами. Необходима надлежащая утилизация. Для получения информации по утилизации свяжитесь с авторизованным продавцом или с городским приемным пунктом. При утилизации необходимо указать, что прибор содержит аккумулятор. Разрядите аккумулятор перед утилизацией. Возьмите прибор и включайте его, пока аккумулятор не разрядится.

Указание

Если утилизация аккумулятора невозможна вследствие какого-либо дефекта или повреждения, обратитесь в Ваш городской приемный пункт.

11. Технические характеристики

Электропитание	
Входная мощность:	100-240 В~, 50/60 Гц, 0,5 А
Выходная мощность:	5,0 В === 1,0 А, 5,0 Вт
Средняя эффективность на предприятии	≥ 75,05 %
Потребляемая мощность при нулевой нагрузке	≤ 0,063 Вт
Размеры	16,8 x 7,3 x 5,0 cm
Масса	~ 150 г
Аккумулятор: емкость номинальное напряжение тип	2000 mAh 3,7 В Li-Ion

Возможны технические изменения

12. Гарантия / сервисное обслуживание

Более подробная информация по гарантии/сервису находится в гарантийном/сервисном талоне, который входит в комплект поставки.



Należy dokładnie przeczytać i zachować niniejszą instrukcję obsługi, przechowywać ją w miejscu dostępnym dla innych użytkowników i przestrzegać podanych w niej wskazówek.

⚠ OSTRZEŻENIE

- Urządzenie jest przeznaczone do eksploatacji tylko w strefie domowej/prywatnej, a nie do celów komercyjnych.
- Urządzenie może być obsługiwane przez dzieci od 8 roku życia oraz osoby z ograniczoną sprawnością fizyczną, ruchową i umysłową lub brakiem doświadczenia i wiedzy tylko wtedy, gdy znajdują się one pod nadzorem lub otrzymały instrukcje w jaki sposób bezpiecznie korzystać z urządzenia i są świadome zagrożeń wynikłych z jego użytkowania.
- Dzieciom nie wolno bawić się urządzeniem.
- Czyszczenie i konserwacja urządzenia nie mogą być przeprowadzane przez dzieci, chyba że znajdują się one pod opieką osoby dorosłej.
- Jeśli kabel zasilający urządzenia ulegnie uszkodzeniu, należy go zutylizować. Jeśli nie ma możliwości wyjęcia kabla, należy zutylizować urządzenie.
- W żadnym wypadku nie wolno samodzielnie otwierać ani naprawiać urządzenia, gdyż może to zakłócić jego prawidłowe działanie. Nieprzestrzeganie powyższych zasad powoduje utratę gwarancji.

Szanowna Klientko, szanowny Kliencie!

cieszymy się, że zdecydowali się Państwo na zakup naszego produktu. Firma Beurer oferuje dokładnie przetestowane, wysokiej jakości produkty przeznaczone do ogrzewania ciała, pomiaru wagi, ciśnienia krwi, temperatury ciała i tętna, a także przyrządy do łagodnej terapii, masażu, pielęgnacji urody i poprawy jakości powietrza. Należy dokładnie przeczytać i zachować niniejszą instrukcję obsługi, przechowywać ją w miejscu dostępnym dla innych użytkowników i przestrzegać podanych w niej wskazówek.

Z poważaniem
Zespół Beurer

Spis treści

1. Zawartość zestawu.....	73	7. Zastosowanie	78
2. Objasnienie symboli	73	8. Czyszczenie i konserwacja.....	79
3. Uzytkowanie zgodne z przeznaczeniem.74		9. Czesci zamienne i czesci ulegajace	
4. Ostrzezenia i wskazowki dotyczace		zuzyciu.....	79
Bezpieczenstwa	74	10. Utylizacja	79
5. Opis urzadzenia.....	77	11. Dane techniczne.....	80
6. Uruchomienie	77	12. Gwarancja / serwis	80







1. Zawartość zestawu







Urządzenie należy sprawdzić pod kątem zewnętrznych uszkodzeń opakowania oraz kompletności zawartości. Przed użyciem należy upewnić się, że urządzenie i akcesoria nie wykazują żadnych widocznych uszkodzeń i że wszystkie elementy opakowania zostały usunięte. W razie wątpliwości nie wolno używać urządzenia i należy zwrócić się do przedstawiciela handlowego lub podany adres serwisu.

- 1x Urządzenie podstawowe
- 1x Rolka gruboziarnista
- 1x Rolka drobnoziarnista
- 1x Nierdzewny pilnik ze stali szlachetnej
- 1x Zasilacz
- 1x Szczoteczka do czyszczenia
- 1x Kabel do ładowania micro USB
- 1x Zasilacz
- 1x Instrukcja obsługi

2. Objasnienie symboli

W instrukcji obsługi oraz na tabliczce znamionowej używa się następujących symboli:

	OSTRZEŻENIE	Wskazówka ostrzegająca przed niebezpieczeństwem odniesienia obrażeń lub zagrożenia zdrowia.
	UWAGA	Wskazówki bezpieczeństwa odnoszące się do ewentualnych uszkodzeń urządzenia/akcesoriów.
	Wskazówka	Wskazówka z ważnymi informacjami.
	Należy przestrzegać instrukcji obsługi.	
	Utylizacja zgodnie z dyrektywą WE w sprawie zużytego sprzętu elektrycznego i elektronicznego – WEEE (Waste Electrical and Electronic Equipment).	
	Producent	
	Urządzenie jest wyposażone w podwójną izolację ochronną i jest zgodne tym samym z klasą ochronności II.	

	Używać tylko w zamkniętych pomieszczeniach.
	Opakowanie zutilizować w sposób przyjazny dla środowiska.
	Niniejszy produkt spełnia wymagania obowiązujących dyrektyw europejskich i krajowych.
	Bieguny
	Энергоэффективность уровня 6
	Prąd stały
	Продукция прошла подтверждение соответствия требованиям технических регламентов ЕАЭС.

3. Użytkowanie zgodne z przeznaczeniem

Urządzenie umożliwi szybkie, łatwe i skuteczne usunięcie uciążliwego zrogowaciałego naskórka, odcisków i szorstkiej skóry.

Zakres dostawy obejmuje drobno- i gruboziarnistą nasadkę do usuwania zrogowaciałego naskórka oraz pilnik ze stali szlachetnej. Nasadki te umożliwiają optymalną pielęgnację miejsc ze zrogowaciałym naskórkiem.

Urządzenie jest przeznaczone wyłącznie do używania w celu określonym w niniejszej instrukcji obsługi. Producent nie ponosi odpowiedzialności za szkody wynikłe z nieprawidłowego lub lekkomyślnego użytkowania.

4. Ostrzeżenia i wskazówki dotyczące Bezpieczeństwa

Należy uważnie przeczytać niniejszą instrukcję obsługi! Nieprzestrzeganie poniższych wskazówek może doprowadzić do obrażeń ciała i szkód materialnych. Zachować niniejszą instrukcję obsługi i zapewnić do niej dostęp innym użytkownikom. W razie przekazania urządzenia innym osobom należy dołączyć również instrukcję obsługi.



OSTRZEŻENIE

- Opakowanie należy przechowywać w miejscu niedostępnym dla dzieci. Istnieje ryzyko uduszenia.
- Używanie urządzenia przez dzieci musi się odbywać pod nadzorem.



UWAGA

Podczas używania urządzenia może dojść do silnego nagrzania skóry.

- W trakcie zabiegu należy regularnie sprawdzać jego efekty. W szczególności dotyczy to diabetyków, ponieważ są mniej wrażliwi na ból, co może prowadzić do częstszych skaleczeń.

Należy zachować dużą ostrożność. W razie wątpliwości należy skonsultować się z lekarzem.

- Każde niewłaściwe użycie może być niebezpieczne.
- W przypadku intensywnego używania urządzenia przez dłuższy czas, np. podczas usuwania zrogowaciałego naskórka ze stóp, urządzenie może się silnie nagrzewać. Aby uniknąć poparzenia skóry, należy robić dłuższe przerwy pomiędzy poszczególnymi użyciami. Dla własnego bezpieczeństwa należy cały czas kontrolować, czy urządzenie nie nagrzało się. Dotyczy to zwłaszcza osób o niskiej odporności na wysoką temperaturę.
- Urządzenie jest przeznaczone wyłącznie do użytku domowego, nie może służyć do celów medycznych ani komercyjnych.
- Ze względów higienicznych urządzenie może być używane tylko przez jedną osobę.
- Przed złożeniem reklamacji należy zawsze sprawdzić baterie i w razie potrzeby je wymienić.
- W żadnym wypadku nie wolno próbować samodzielnie naprawiać urządzenia!
- Urządzenie wolno używać wyłącznie z dołączonymi do niego akcesoriami.
- Nie używać na małych zwierzętach/zwierzętach.
- Trzymać urządzenie z dala od źródeł ciepła.
- Urządzenia nie można używać dłużej niż 15 minut bez przerwy. Po tym czasie należy zrobić przynajmniej 15-minutową przerwę, aby nie dopuścić do przegrzania się silniczka.
- Przy każdym użyciu urządzenia dłonie muszą być suche.
- Urządzenia nie można używać na wrażliwej lub podrażnionej skórze.
- Przed użyciem należy sprawdzić, czy urządzenie i akcesoria nie posiadają widocznych uszkodzeń. W razie wątpliwości nie używać urządzenia i skontaktować się z dystrybutorem lub serwisem.
- Należy uważać, aby podczas stosowania włosy nie zaplątały się w obrotowe nasadki. Dla bezpieczeństwa najlepiej spiąć włosy gumką.
- Nie należy ciągnąć, skręcać ani zginać przewodu zasilającego.
- Przewodu zasilającego nie wolno układać ani ciągnąć po ostrych przedmiotach.
- Zasilacz można wkładać wyłącznie do gniazdka zamontowanego zgodnie z przepisami.
- W żadnym wypadku nie wolno otwierać obudowy.
- Urządzenie należy trzymać z dala od ostrych przedmiotów.
- Nie wolno używać urządzenia po upadku na podłogę lub gdy zostanie ono w inny sposób uszkodzone.
- Po każdym użyciu i przed każdym czyszczeniem należy wyłączyć urządzenie i wyciągnąć wtyczkę z gniazdka.



UWAGA: Porażenie prądem elektrycznym

Tak jak każde urządzenie elektryczne również to urządzenie należy użytkować w sposób ostrożny i rozważny, aby uniknąć porażenia prądem elektrycznym.

Zasady użytkowania urządzenia

- wyłącznie z dostarczonym zasilaczem podłączonym do sieci o napięciu podanym na zasilaczu,
- nie wolno używać urządzenia lub akcesoriów, jeśli posiadają one widoczne uszkodzenia,
- nie wolno używać urządzenia podczas burzy.

W razie uszkodzeń lub niewłaściwego działania urządzenie należy natychmiast wyłączyć i odłączyć od zasilania. Przy wyjmowaniu zasilacza z gniazdka nie ciągnąć za przewód ani za urządzenie. Nie trzymać ani nie nosić urządzenia, trzymając je za kabel sieciowy. Zachować odstęp pomiędzy kablami a gorącymi powierzchniami.

Wtyczka i przewód nie mogą mieć kontaktu z wodą ani innymi cieczami.

W związku z tym:

- Używać wyłącznie w zamkniętych, suchych pomieszczeniach.
- Dotykać wyłącznie suchymi rękami.
- Nie używać w wannie, pod prysznicem ani przy napełnionej umywalce.
- Nie używać w basenie, jacuzzi ani w saunie.
- Nie używać na zewnątrz budynków.

Nie wolno sięgać po urządzenie, jeśli wpadło ono do wody i jest podłączone do zasilacza.



UWAGA: Naprawa

- Naprawy urządzeń elektrycznych mogą być wykonywane wyłącznie przez fachowców. Nieodpowiednio przeprowadzona naprawa może spowodować poważne zagrożenia dla użytkownika.
- W przypadku usterki lub uszkodzenia urządzenia jego naprawę należy zlecić specjalistycznemu zakładowi.



UWAGA: Zagrożenie pożarowe

W przypadku użycia niezgodnego z przeznaczeniem lub nieprzestrzegania instrukcji obsługi może dojść do zagrożenia pożarowego!

Zasady użytkowania urządzenia

- Nie zostawiać urządzenia bez nadzoru, zwłaszcza, gdy w pobliżu znajdują się dzieci.
- Nie używać pod przykryciem, np. pod kocem, poduszką itp.
- Nie używać w pobliżu benzyny lub innych materiałów łatwopalnych.



Wskazówki dotyczące postępowania z akumulatorami

- Jeśli dojdzie do kontaktu elektrolitu ze skórą lub oczami, należy przemyć dane miejsce wodą i skontaktować się z lekarzem.
- ⚠ **Istnieje niebezpieczeństwo połknięcia!** Małe dzieci mogłyby połknąć akumulatory i się nimi udusić. Dlatego należy je przechowywać w miejscach niedostępnych dla dzieci.
- Należy zwrócić uwagę na znak polaryzacji plus (+) i minus (-).
- Jeśli z akumulatora wyciekł elektrolit, należy założyć rękawice ochronne i wycisnąć przegrodę na baterie suchą szmatką.
- Należy chronić akumulatory przed nadmiernym działaniem wysokiej temperatury.
- ⚠ **Zagrożenie wybuchem!** Nie wrzucać akumulatorów do ognia.
- Akumulatorów nie wolno rozmontowywać, otwierać ani rozdrabniać.
- Należy używać wyłącznie ładowarek wymienionych w instrukcji obsługi.
- Przed użyciem akumulatory należy odpowiednio naładować. Należy przestrzegać zaleceń producenta i danych zawartych w niniejszej instrukcji obsługi dotyczących prawidłowego ładowania.
- Przed pierwszym użyciem należy całkowicie naładować akumulator (patrz rozdział 6).
- Aby zapewnić możliwie długi czas eksploatacji akumulatora, należy go całkowicie naładować co najmniej 2 razy w roku.

5. Opis urządzenia

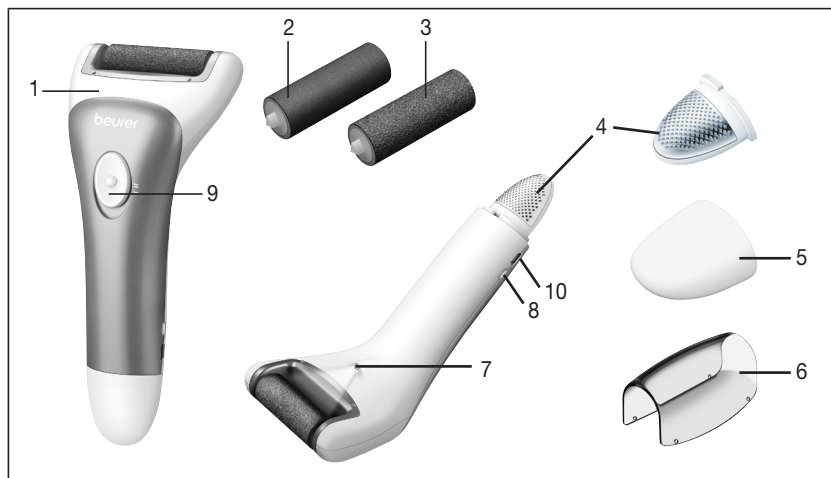

1. Urządzenie podstawowe	6. Osłona
2. Rolka drobnoziarnista	7. Podświetlenie LED
3. Rolka gruboziarnista	8. Kontrolka ładowania
4. Pilnik do usuwania zrogowaciałego nas- kórka	9. Włącznik/wyłącznik z 2 stopniami prędkości
5. Osłona pilnika	10. Wejście micro USB

6. Uruchomienie

- Usuń opakowanie.
- Sprawdź, czy urządzenie, wtyczka i przewód nie są uszkodzone.
- Podłącz urządzenie do gniazdka. Urządzenie musi być przy tym wyłączone.
- Ułóż przewód w taki sposób, aby nie stwarzał ryzyka potknięcia.
- Przed pierwszym użyciem urządzenie należy ładować przez ok. 3 godziny. Miganie lampki kontrolnej ładowania na zielono oznacza, że trwa proces ładowania akumulatora. Gdy lampka zacznie świecić zielonym światłem ciągłym, urządzenie jest w pełni naładowane. Następnie można korzystać z urządzenia zasilanego z akumulatora lub po podłączeniu przewodu do gniazdka.
- Miganie lampki kontrolnej ładowania na czerwono w trakcie zasilania akumulatorem oznacza, że akumulator jest rozładowany. Należy naładować urządzenie, podłączając je do zasilacza.
- Jedno naładowanie akumulatora wystarcza na ok. 60 minut pracy bezprzewodowej. Po upływie tego czasu można używać urządzenie, zasilając je z sieci.



UWAGA

- Ze względów higienicznych nasadki powinna używać tylko jedna osoba.
- Unikać kontaktu włączonego urządzenia z innymi partiami skóry (np. rzesami, włosami na głowie itd.), ubraniami i sznurówkami, aby zapobiec niebezpieczeństwu doznania obrażeń, zablokowania lub uszkodzenia urządzenia.
- Nie używać urządzenia bez wcześniejszej konsultacji z lekarzem w przypadku podrażnień skóry, żyłaków, wysypki, trądziku, (owłosionych) znamion lub ran. To samo dotyczy pacjentów z osłabionym układem odpornościowym, chorych na cukrzycę, hemofilii i niedobór odporności.



Wskazówka

- Urządzenie można używać na suchej lub wilgotnej skórze. Usuwanie zrogowaciałego naskórka na suchej skórze jest bardziej skuteczne.
- W razie stosowania na suchą skórą musi być sucha i nie może być tłusta.
- Przed zabiegiem nie wolno używać kremu.
- Nie należy usuwać zbyt grubej warstwy zrogowaciałego naskórka, ponieważ wtedy odrasta on silniej.

7. Zastosowanie

- Rolka szlifierska musi być prawidłowo zamontowana na urządzeniu.
- Aby włączyć urządzenie, należy przesunąć przełącznik WŁ./WYŁ. na wybrany stopień prędkości.
- Podświetlenie LED zapewnia optymalne warunki oświetlenia i ułatwia usuwanie zrogowaciałego naskórka.
- Za pomocą pilnika do usuwania zrogowaciałego naskórka znajdującego się na końcu uchwytu można usunąć mocno zrogowaciałą skórę na stopach.
- Za pomocą gruboziarnistej rolki szlifierskiej można zetrzeć mocno zrogowaciałą naskórek.
- Do usuwania lekko zrogowaciałego naskórka lub wypolerowania skóry należy stosować drobnoziarnistą nasadkę szlifierską.
- Urządzenia nie można stosować w jednym miejscu dłużej niż 3–4 sekundy.
- Urządzenia do usuwania zrogowaciałego naskórka nie należy używać na podrażnionej, zranionej ani uszkodzonej skórze.
- Urządzenie należy prowadzić po skórze powoli i równomiernie. Urządzenie trzymać pod kątem 90° do skóry. Do uzyskania optymalnych efektów może pomóc prowadzenie urządzenia w różnych kierunkach.

Wymiana rolki:

Aby wymienić rolkę, należy wykonać następujące czynności:

- Trzymać urządzenie do usuwania zrogowaciałego naskórka w dłoni tak, jak na obrazku.
- Przesunąć rolkę drugą ręką w lewą stronę i pociągnąć ją do góry.

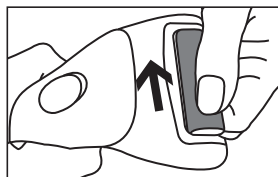

Wymiana pilnika ręcznego:

Aby wymienić pilnik na końcu uchwytu, należy wykonać następujące czynności:

- Trzymać urządzenie do usuwania zrogowaciałego naskórka w dłoni tak, jak na obrazku.
- Zdjąć osłonkę, ciągnąc urządzenie.
- Pociągnąć pilnik do przodu i zdjąć go z urządzenia.

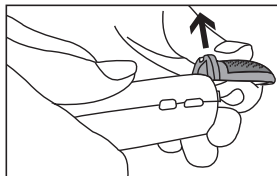

8. Czyszczenie i konserwacja



OSTRZEŻENIE

- Przed każdym czyszczeniem należy odłączyć urządzenie od zasilania.
- Urządzenie należy czyścić tylko w podany sposób. Nie wolno dopuścić, aby do środka urządzenia lub akcesoriów dostała się woda lub inne płyny.
- Wyczyścić nasadkę za pomocą szczoteczki do czyszczenia. W celu zachowania higieny czyszczenia zaleca się zwilżenie jej alkoholem.
- Nasadka zakładana na urządzenie musi być zupełnie sucha.
- Urządzenie można używać dopiero po całkowitym wysuszeniu.
- Nie czyścić urządzenia w zmywarce!
- Nie należy stosować silnych środków czyszczących lub szczotki o twardym włosiu!

Po odłączeniu urządzenia z gniazdka i schłodzeniu wyczyścić je miękką, lekko nawilżoną szmatką i łagodnym środkiem czyszczącym. Następnie wytrzeć do sucha miękką, niestrzępiącą się ściereczką.

9. Części zamienne i części ulegające zużyciu

Części zamienne i części ulegające zużyciu dostępne są pod wskazanym adresem serwisu (wg listy adresowej serwisów). W zamówieniu należy podać odpowiedni numer katalogowy.

	Nr artykułu lub nr katalogowy
Uzupełniający zestaw rolek szlifierskich (gruboziarnista, drobnoziarnista)	573.07
Uzupełniający zestaw pilników (2 sztuki)	573.08

10. Utylizacja

Ze względu na ochronę środowiska po zakończeniu użytkowania urządzenia nie wolno wyrzucać z odpadami domowymi. Utylizację należy zlecić w odpowiednim punkcie zbiórki w danym kraju. Urządzenie należy zutylizować zgodnie z dyrektywą o zużytych urządzeniach elektrycznych i elektronicznych – WEEE (Waste Electrical and Electronic Equipment). W razie pytań należy zwrócić się do odpowiedniej instytucji odpowiedzialnej za utylizację.



OSTRZEŻENIE

Wbudowanej baterii nie można wyjąć do utylizacji. Ryzyko wybuchu i obrażeń. Baterii użytej w tym urządzeniu nie wolno wyrzucać razem ze zwykłymi odpadami domowymi, lecz należy ją w odpowiedni sposób zutylizować. Aby uzyskać informacje na temat utylizacji, należy skontaktować się z autoryzowanym sprzedawcą lub komunalnym punktem zbiórki. Przy utylizacji urządzenia należy pamiętać, że zawiera baterię.

Przed użyciem należy rozładować baterię. Wziąć urządzenie i wyłączyć je aż do momentu rozładowania się baterii.

Wskazówka

Jeśli z powodu usterki lub uszkodzenia rozładowanie baterii jest niemożliwe, należy to skonsultować w punkcie zbiórki surowców wtórnych.

11. Dane techniczne

Zasilanie	
Wejście:	100-240 V~, 50/60 Hz, 0,5 A
Wyjście:	5,0 V --- 1,0 A, 5,0 W
Średnia wydajność podczas eksploatacji	≥ 75,05 %
Потребляемая мощность при нулевой нагрузке	≤ 0,063 W
Wymiary	16,8 x 7,3 x 5,0 cm
Waga	~ 150 g
Akumulator:	
Pojemność	2000 mAh
napięcie znamionowe	3,7 V
oznaczenie typu	Li-Ion

Zastrzega się prawo do zmian technicznych

12. Gwarancja / serwis

Firma Beurer GmbH, Söflinger Straße 218, D-89077 Ulm (zwana dalej „Beurer”) udziela gwarancji na ten produkt na następujących warunkach i w poniżej opisanym zakresie.

Poniższe warunki gwarancji nie naruszają ustawowych zobowiązań gwarancyjnych sprzedającego wynikających z umowy kupna zawartej z kupującym. Gwarancja obowiązuje również w sposób nienaruszający bezwzględnie obowiązujących przepisów dot. odpowiedzialności.

Firma Beurer gwarantuje bezawaryjne działanie oraz kompletność niniejszego produktu.

Obowiązujący na całym świecie okres gwarancji obejmuje 3 lata, licząc od zakupu nowego, nieużywanego produktu przez kupującego.

Niniejsza gwarancja dotyczy tylko produktów nabytych przez kupującego jako konsumenta wyłącznie w celach prywatnych w ramach użytku domowego. Obowiązuje niemieckie prawo.

Jeśli w okresie obowiązywania gwarancji produkt zostanie uznany za niekompletny lub wadliwy w działaniu zgodnie z poniższymi postanowieniami, firma Beurer bezpłatnie wymieni go lub naprawi zgodnie z niniejszymi warunkami gwarancji.

Jeśli kupujący chce zgłosić reklamację gwarancyjną, najpierw kontaktuje się z lokalnym dealerem: patrz załączona lista „Service International” z adresami serwisowymi.

Następnie kupujący otrzymuje dalsze informacje dot. rozpatrywania reklamacji gwarancyjnej, np. gdzie wysłać produkt i jakie dokumenty są wymagane.

Roszczenie z tytułu gwarancji będzie rozpatrywane tylko wtedy, gdy kupujący może przedłożyć

- kopię faktury/paragon zakupu oraz
 - oryginalny produkt
- firmie Beurer lub autoryzowanemu partnerowi firmy Beurer.

Niniejsza gwarancja wyraźnie nie obejmuje:

- zużycia wynikającego z normalnego użytkowania lub zużywania się produktu;
- dostarczanych z tym produktem akcesoriów, które zużywają się lub ulegają zużyciu podczas prawidłowego użytkowania (np. baterii, akumulatorów, mankietów, uszczelek, elektrod, źródeł światła, nakładek i akcesoriów inhalatora);
- produktów, które były używane, czyszczone, przechowywane lub konserwowane w niewłaściwy sposób i/lub niezgodnie z treścią instrukcji obsługi, a także produktów, które zostały otwarte, naprawione lub zmodyfikowane przez kupującego lub centrum serwisowe nieautoryzowane przez firmę Beurer;
- uszkodzeń powstałych podczas transportu między producentem a klientem lub między centrum serwisowym a klientem;
- produktów, które zostały zakupione jako artykuły grupy B („B-Ware”) lub jako artykuły używane;
- szkód następczych, które wynikają z wady tego produktu (w tym przypadku mogą jednak istnieć roszczenia z tytułu odpowiedzialności za produkt lub wynikające z innych bezwzględnie obowiązujących przepisów prawa dot. odpowiedzialności).

Naprawy lub całkowita wymiana w żadnym wypadku nie przedłużają okresu gwarancji.



Beurer GmbH • Söflinger Str. 218 • 89077 Ulm (Germany)

www.beurer.com • www.beurer-healthguide.com • www.beurer-gesundheitsratgeber.com



573.05_MP55_2020-04-22_03_IM1_BEU