

Haspels & haspelkasten



Kwaliteit in brandbeveiliging

  **RH BRANDBEVEILIGING**
WIJ HELPEN U UIT DE BRAND!

Kwaliteit in brandbeveiliging

Haspels

Ajax-Chubb Brandbeveiliging B.V. heeft een breed assortiment haspels in huis: van brandslang- tot werk- en industriële haspels. Veiligheid, montage en bedieningsgemak zijn hierbij essentiële pluspunten. De haspels worden geproduceerd in eigen beheer volgens de strengste kwaliteitsnormen. Er wordt veel aandacht besteed aan productontwikkeling.

Een goed voorbeeld hiervan is **de haspel met automatische afsluiter**. De gepatenteerde Ajax afsluiter gaat na een omwenteling van de haspel automatisch open. Mede hierdoor weet Ajax-Chubb een optimaal veilige situatie te creëren: de kraan hoeft immers niet handmatig opgedraaid te worden, waardoor de gebruiker altijd verzekerd is van watertoevoer. Op cruciale momenten gaat het om kostbare seconden en die gaan zo nooit verloren. Alle Ajax Euro en Euro-Plus ¾" en 1" brandslanghaspels met handbediende en automatische afsluiter hebben een CE-keur, zijn voorzien van KIWA-keur en voldoen aan de Europese norm EN 671-1. De zwenkbare en vaste brandslanghaspels met handbediende afsluiter zijn bovendien goedgekeurd door



het NVBB-ANPI voor toepassing in België.

Een ander voorbeeld van recente productontwikkeling is **de Ajax LegioSeal® straalpijphouder met verzegeling**. Deze straalpijphouder is ontwikkeld in nauwe samenwerking met architecten, adviesbureaus, installateurs en eindgebruikers en is zo ontworpen dat de verzegeling wordt verbroken wanneer de straalpijp uit de houder wordt genomen.

Daarbij scharniert de transparante voorzijde open waardoor (oneigenlijk) gebruik van de brandslanghaspel direct zichtbaar is. De voorzijde blijft open staan totdat er een nieuwe verzegeling is aangebracht. Hierdoor kan dit product een extra bijdrage leveren aan legionellapreventie en het voorkomen van vandalisme met brandslanghaspels. Ook wordt de straalpijp beschermd tegen stof en vuil, zodat een goede werking gewaarborgd is.



Brandslanghaspels



Met handbediende afsluiter, vast of zwenkbaar, muurmontage

De brandslanghaspels met handbediende afsluiter zijn strak en eigentijds vormgegeven en zijn leverbaar voor vaste en zwenkbare montage. Er is keuze uit verschillende inbouwdieptes en bladdiameters. De separaat geleverde montagesets zorgen voor snelle en eenvoudige montage. Bovendien kunnen de haspels naar wens in een latere fase van het bouwproces worden afgemonteerd, waardoor onnodig beschadigen wordt voorkomen.

De Ajax zwenkbare haspels voor muurmontage zijn 180° uitzwenkbaar. Hierdoor kan de slang in elke gewenste richting worden uitgelopen. De flexibele toevoerslang is voorzien van een handbediende afsluiter.

- KIWA-gekeurde ¾" en 1" haspels volgens EN 671-1, CE-gemarkeerd
- Plaatstalen haspelbladen, poedergecoat rood RAL3000
- Eurojet® straalpijp voorzien van rubberen stootring (boring Ø4, Ø6 of Ø8 mm, bij resp. ½", ¾" of 1")
- Anti-knik haspelslang
- Slanggeleider en straalpijphouder (uitsluitend bij vaste montage)
- Haspelinvoerstuk met standpijp of zwenkarm
- Zwenkarm met flexibele toevoerslang
- Snelafsluiter met knelfittingen (22 of 28 mm, resp. ¾" of 1")
- Werkdruk max. 12 bar
- Stabu-tekst B512130-016.f01, NBD 1256-07

Straalpijvergrendeling standaard mogelijk bij vaste montage.



Haspel & montageset

Slang-opname	Model	Blad-diameter Ø (mm)	Bouw-diepte (mm)	Artikelnummer		
				Haspel	Montageset Vast	Montageset Zwenkbaar
15 m ½"	Euro	400	128*	512154	510192	410196
20 m ½"	Euro	525	128*	512205	510192	410196
15 m ¾"	Euro	525	128*	613155	510192	410196
20 m ¾"	Euro	600	128*	613200	510192	410196
25 m ¾"	Euro	600	136	513256	510192	410196
30 m ¾"	Euro	600	166	513306	510192	410196
20 m 1"	Euro-Plus	600	180	614206	610194	410198
25 m 1"	Euro-Plus	600	180	614256	610194	410198
30 m 1"	Euro-Plus	600	208	614306	610194	410198

* smalhaspel



Met automatische afsluiter, vast of zwenkbaar, muurmontage

Haspels uitgevoerd met een gepatenteerde automatische afsluiter zorgen voor een optimaal veilige situatie, omdat de kraan niet meer handmatig geopend hoeft te worden. De afsluiter gaat na één omwenteling van de haspel automatisch open en sluit zodra de haspel wordt opgerold. Hierdoor is de gebruiker altijd verzekerd van watertoevoer bij gebruik van de haspel. De zwenkbare haspels voor muurmontage zijn 180° zwenkbaar. Hierdoor kan de slang in elke gewenste richting worden uitgelopen. Uit veiligheidsoverwegingen worden de haspels compleet met montageset uitgeleverd. Vergissingen bij installatie worden op deze wijze voorkomen.

- KIWA-gekeurde haspels volgens EN 671-1, CE-gemarkeerd
- Plaatstalen haspelbladen, poedergecoat rood RAL3000
- Eurojet® straalpijp voorzien van rubberen stootring (boring Ø6 of Ø8 mm, bij resp. ¾" of 1")
- Anti-knik haspelslang
- Slanggeleider en straalpijphouder (uitsluitend bij vaste montage)
- Haspelinvoerstuk met automatische afsluiter
- Wateraanvoer en scharnierzijde zwenkbaar haspel naar keuze
- Zwenkarm met automatische afsluiter, knelfittingen, flexibele toevoerslang en slangtules (22 of 28 mm, resp. ¾" of 1")
- Werkdruk max. 12 bar
- Stabu-tekst B512130-016.f01, NBD 1256-07



Haspel inclusief montageset met automatische afsluiter

Slangopname	Model	Bladdiameter Ø (mm)	Bouwdiepte (mm)	Artikelnummer		
				Vast	Zwenkbaar 1	Zwenkbaar 2
15 m ¾"	Euro	525	128*	713155	765155	763155
20 m ¾"	Euro	600	128*	713200	765200	763200
25 m ¾"	Euro	600	136	713256	765256	763256
30 m ¾"	Euro	600	166	713306	765306	763306
20 m 1"	Euro-Plus	600	180	714206	766206	764206
25 m 1"	Euro-Plus	600	180	714256	766256	764256
30 m 1"	Euro-Plus	600	208	714306	766306	764306

* smalhaspel

Zwenkbaar 1: scharnierzijde / wateraanvoer: rechts / onder of links / boven
Zwenkbaar 2: scharnierzijde / wateraanvoer: rechts / boven of links / onder



Hoge corrosiewerendheid



Met kunststof of roestvast stalen bladen en roestvast stalen bevestigingsmaterialen, vaste muurmontage

In corrosieve omgevingen, zoals zwembaden en chemische industrie, worden hoge eisen gesteld aan de corrosiewerendheid van een product. Speciaal voor deze omgevingen heeft Ajax-Chubb deze haspels ontwikkeld. U heeft de keuze uit haspels met kunststof bladen of haspels met roestvast stalen bladen, beiden gecombineerd met roestvast stalen bevestigingsmaterialen. De gebruikte materialen garanderen een zo lang mogelijke levensduur, ondanks de inwerkingen van buitenaf.

De haspels met kunststof bladen zijn antimagnetisch en kunnen tevens worden toegepast in ruimten met sterke magneetvelden, zoals in ziekenhuizen.

Haspels met kunststof bladen worden compleet uitgeleverd met montageset, bestaande uit invoerstuk en handbediende afsluiter. Haspels met roestvast stalen bladen worden compleet uitgeleverd met montageset, bestaande uit invoerstuk en snelafsluiter.

- KIWA-gekeurde ¾" en 1" haspels volgens EN 671-1, CE-gemarkeerd
- Kunststof haspelbladen, rood RAL3000 of RVS haspelbladen (316L), gepolijst, ongecoat (rood RAL3000 op aanvraag)
- Eurojet® straalpijp voorzien van rubberen stoorring (boring Ø4, Ø6 of Ø8 mm, bij resp. ½", ¾" of 1")
- Anti-knik haspelslang met RVS slanggeleider en straalpijphouder
- Haspelinvoerstuk met RVS montageplaat
- Snelafsluiter met knelfittingen (22 of 28 mm, resp. ¾" of 1")
- Werkdruk max. 12 bar
- Stabu-tekst B512130-016.f01, NBD 1256-07

Haspel met kunststof bladen, inclusief montageset

Slangopname	Model	Bladdiameter Ø (mm)	Bouwdiepte (mm)	Artikelnummer
15 m ½"	Euro	400	128*	532154
20 m ¾"	Euro	600	136	533206
25 m ¾"	Euro	600	166	533256
30 m ¾"	Euro	600	166	533306
20 m 1"	Euro-Plus	600	185	634206
25 m 1"	Euro-Plus	600	213	634256
30 m 1"	Euro-Plus	600	213	634306

Haspel met roestvast stalen bladen, inclusief montageset

Slangopname	Model	Bladdiameter Ø (mm)	Bouwdiepte (mm)	Artikelnummer
15 m ½"	Euro	400	128*	542154
20 m ¾"	Euro	600	128*	543200
25 m ¾"	Euro	600	136	543256
30 m ¾"	Euro	600	166	543306
20 m 1"	Euro-Plus	600	180	644206
25 m 1"	Euro-Plus	600	180	644256
30 m 1"	Euro-Plus	600	208	644306

* smalhaspel

Voor bestekteksten (STABU) en meer gedetailleerde tekeningen: www.ajaxchubb.nl



Heavy Duty werkhaspels



Met handbediende afsluiter, vast of zwenkbaar, muurmontage

Veel slanghaspels worden niet voor brandbestrijding maar voor andere doeleinden ingezet. Vaak worden de slanghaspels dan vele malen per dag op- en afgerold. In dergelijke situaties worden hoge eisen gesteld aan de duurzaamheid van de constructie. Voor dagelijks gebruik ontwikkelde Ajax-Chubb daarom speciale Heavy Duty werkhaspels. Deze Heavy Duty haspels hebben een robuust binnenwerk en een versterkt haspelblad met een inklapbare handgreep waarmee de haspel eenvoudig kan worden opgerold. Bovendien zijn de haspels voorzien van een slijtvaste en uitwendig oliebestendige 'Black-Duty' haspelslang. De

haspelbladen zijn standaard elektrolytisch verzinkt en voorzien van een UV-bestendige (hamerslag) poedercoating (groen RAL6010). Voor de montage van Ajax werkhaspels wordt gebruik gemaakt van separaat geleverde montagesets. Montage met knelfittingen zorgt voor eenvoudige en snelle montage op de waterleiding.

De Ajax zwenkbare Heavy Duty haspels voor muurmontage zijn 180° zwenkbaar. Hierdoor kan de slang in elke gewenste richting worden uitgelopen. De flexibele toevoerslang is voorzien van een handbediende snelafsluiter. Zwenkarm, toevoerslang en afsluiter worden separaat geleverd en kunnen snel en eenvoudig gemonteerd worden.

- Heavy Duty verzinkt stalen binnenwerk met watervoerende delen uit messing
- Plaatstalen haspelbladen, elektrolytisch verzinkt, poedergecoat groen RAL6010
- Versterkt haspelblad, voorzien van inklapbare handgreep
- Eurojet[®] straalpijp voorzien van rubberen stootring (boring Ø6 of Ø8 mm, bij resp. ¾" of 1")
- 'Black-Duty' slijtvaste haspelslang
- Slanggeleider en straalpijphouder (uitsluitend bij vaste montage)
- Haspelinvoerstuk met standpijp of zwenkarm
- Zwenkarm met flexibele toevoerslang
- Snelafsluiter met knelfittingen (22 of 28 mm, resp. ¾" of 1")
- Werkdruk max. 12 bar
- Stabu-tekst B512130-016.f02, NBD 1256-07



Heavy Duty werkhassel & montageset

Slangopname	Bladdiameter Ø (mm)	Bouwdiepte (mm)	Artikelnummer		
			Haspel	Montageset Vast	Montageset Zwenkbaar
20 m ¾"	600	128+20	673206	510192	411196
25 m ¾"	600	176+20	673256	510192	411196
30 m ¾"	600	176+20	673306	510192	411196
20 m 1"	600	180+20	674206	610194	411198
25 m 1"	600	180+20	674256	610194	411198
30 m 1"	600	208+20	674306	610194	411198



Met automatische afsluiter, vast of zwenkbaar, muurmontage

Werkhaspels uitgevoerd met een gepatenteerde automatische afsluiter gaan na één omwenteling van de haspel automatisch open en sluiten zodra de haspel wordt opgerold. Dit zorgt voor een optimale werksituatie, omdat de kraan niet meer handmatig geopend hoeft te worden. De gebruiker is altijd verzekerd van watertoevoer bij gebruik van de haspel. De Heavy Duty haspels hebben een robuust binnenwerk en een versterkt haspelblad met een inklapbare handgreep waarmee de haspel eenvoudig kan worden opgerold. Bovendien zijn de haspels voorzien van een slijtvaste en uitwendig oliebestendige 'Black-Duty' haspelslang. De haspelbladen zijn standaard elektrolytisch verzinkt en voorzien van een UV-bestendige (hamerslag) poedercoating (groen RAL6010). De Ajax zwenkbare Heavy Duty haspels voor muurmontage zijn 180° zwenkbaar. Hierdoor kan de slang in elke gewenste richting worden uitgelopen.

- Heavy Duty verzinkt stalen binnenwerk met watervoerende delen uit messing
- Plaatstalen haspelbladen, elektrolytisch verzinkt, poedergecoat groen RAL6010
- Versterkt haspelblad, voorzien van inklapbare handgreep
- Eurojet® straalpijp voorzien van rubberen stootring (boring Ø6 of Ø8 mm, bij resp. ¾" of 1")
- 'Black-Duty' slijtvaste haspelslang
- Slanggeleider en straalpijphouder (uitsluitend bij vaste montage)
- Haspelinvoerstuk met automatische afsluiter
- Zwenkbaar haspel standaard rechtsscharnierend bij wateraanvoer van onderen en linksscharnierend bij wateraanvoer van boven
- Zwenkarm met automatische afsluiter inclusief kneffittingen, flexibele toevoerslang en slangtules (22 of 28 mm, resp. ¾" of 1)
- Werkdruk max. 12 bar
- Stabu-tekst B512130-016.f02, NBD 1256-07



Heavy Duty werkhaspel inclusief montageset met automatische afsluiter

Slang-opname	Bladdiameter Ø (mm)	Bouwdiepte (mm)	Artikelnummer	
			Vast	Zwenkbaar
20 m ¾"	600	128+20	773206	793206
25 m ¾"	600	176+20	773256	793256
30 m ¾"	600	176+20	773306	793306
20 m 1"	600	180+20	774206	794206
25 m 1"	600	180+20	774256	794256
30 m 1"	600	208+20	774306	794306



Heavy Duty heetwaterhaspels



Met handbediende of automatische afsluiter

Speciaal voor dagelijks gebruik en voor watertemperaturen tot 90°C ontwikkelde Ajax-Chubb Heavy Duty heetwaterhaspels. Deze haspels hebben een robuust roestvast stalen binnenwerk en roestvast stalen bevestigingsmaterialen. De heetwatervoedingsmiddelen-slang en heetwaterstraalpijp zijn uitstekend geschikt voor toepassing in keukens, slach-terijen en dergelijke. De straalpijp is traploos regelbaar van nevelstraal naar volstraal en is voorzien van een RVS hendel. De haspels zijn ook verkrijgbaar met een gepatenteerde automatische afsluiter. Deze afsluiter gaat na één omwenteling van de haspel automatisch open en sluit zodra de haspel wordt opgerold. Standaard wordt de ¾" haspel geleverd met elektrolytisch verzinkte en witgelakte bladen (RAL9010). Op aanvraag is deze haspel ook leverbaar met RVS bladen. Het haspelblad (Ø600 mm) is versterkt en voorzien van een inklapbare handgreep. De ½" haspel wordt standaard uitgevoerd met RVS bladen. Beide haspels worden geleverd inclusief montageset.

- Heavy Duty roestvast stalen binnenwerk met watervoerende delen uit messing
- Plaatstalen haspelbladen, elektrolytisch verzinkt, poedergecoat wit RAL9010 en roestvast stalen bladen, ongecoat (respectievelijk voor ¾" en ½" haspel)
- Versterkt haspelblad, voorzien van inklapbare handgreep (geldt alleen voor ¾" haspel)
- Heetwaterstraalpijp met messing binnenwerk, RVS hendel en rubberen mantel
- Heetwatervoedingsmiddelen-slang met RVS slanggeleider
- Haspelinvoerstuk met messing standpijp of automatische afsluiter
- Invoerstuk en afsluiter met knelfittingen voor snelle montage (22 mm)
- Werkdruk max. 10 bar
- Stabu-tekst B512130-016.f02, NBD 1256-07

Haspel inclusief montageset

Slang-opname	Bladdiameter Ø (mm)	Bouwdiepte (mm)	Artikelnummer	
			handbediende afsluiter	automatische afsluiter
20 m ½"	400	176	662203	892203
20 m ¾"	600	176+20	663206	893206

Industriële haspels, lage druk



Haspel ¾" en 1"

Speciaal voor industriële brandbestrijding, maar ook voor onderhouds- en schoonmaakwerkzaamheden ontwikkelde Ajax-Chubb een compleet programma industriële haspels voor lage druk toepassingen (maximale werkdruk 12 bar). Deze haspels zijn geschikt voor grotere slangopnames, hebben een robuust binnenwerk en zijn geschikt voor dagelijks gebruik onder zwaardere omstandigheden. Industriële haspels hebben een gelagerde as, twee zij-steunen voor vloer- of wandmontage en een afneembare handslinger. De haspels kunnen eenvoudig op de waterleiding worden aangesloten door middel van knelfittingen. Standaard wordt een slanggeleider meegeleverd. Speciale uitlooprollers zijn op aanvraag leverbaar.

Standaard worden de Ajax industriële haspels uitgeleverd met ¾" of 1" haspelslang volgens EN694 of met de slijtvaste en uitwendig oliebestendige 'Black-Duty' haspelslang. Andere slangkwaliteiten zijn op aanvraag leverbaar.

- Heavy Duty verzinkt stalen binnenwerk met gelagerde as en messing watervoerende delen
- Plaatstalen haspelbladen, elektrolytisch verzinkt, poedergecoat rood RAL3000
- RVS haspelframe, roodgelakt RAL3000
- Anti-knik haspelslang
- Eurojet[®] straalpijp voorzien van rubberen stootring (boring Ø6 of Ø8 mm, bij resp. ¾" of 1")
- Wateraansluiting 22 of 28 mm knelkoppeling, respectievelijk voor ¾" en 1" uitvoering
- Afneembare handslinger
- Werkdruk max. 12 bar



Haspel 1½"

Haspel voor industriële brandbestrijding voorzien van 30 meter 1½" slang, LM3P straalpijp en een Storz aansluitstuk, nokafstand 81 mm.

- Stalen binnenwerk met gelagerde as
- Plaatstalen haspelbladen, roodgelakt RAL3003
- Robuust haspelframe, roodgelakt RAL3003
- Anti-knik haspelslang
- LM3P straalpijp met 3-standen kogelafsluiter en 9 mm puntstuk (volstraal/dicht/sproeistraal)
- Storz aansluitstuk, nokafstand 81 mm voor watertoevoer
- Afneembare handslinger
- Werkdruk max. 12 bar



Artikelnummers, zie volgende pagina



Haspel

Slangopname			Blad- diameter Ø (mm)	Blad- afstand (mm)	Afmetingen bxhxd (mm)	Artikelnummer		
¾"	1"	1½"				Slang EN 694	'Black Duty' slang	Slang 1½"
50	–	–	525	218	358x650x525	813505	823505	–
–	30	–	525	218	358x650x525	814305	824305	–
60	–	–	600	218	358x688x600	813606	823606	–
–	45	–	600	218	358x688x600	814456	824456	–
80	–	–	650	218	358x713x650	813806	823806	–
–	50	–	650	218	358x713x650	814506	824506	–
95	–	–	700	218	358x738x700	813957	823957	–
–	60	–	700	218	358x738x700	814607	824607	–
–	–	30	760	–	864x790x760	–	–	510528

Andere slangopnames en bladafstanden op aanvraag



Industriële haspels, hoge druk

Haspel voor toepassing op een hogedruk brandblusinstallatie met een werkdruk van 42 bar. Hogedruk slanghaspels worden onder andere toegepast in situaties waarbij de omvang en/of situering van een gebouw zodanig is, dat het blussen van een brand door de brandweer in hoge mate wordt belemmerd. In deze situaties worden vaste leidingstelsels met hierop aangesloten hogedruk slanghaspels verlengd. De uitvoering van het leidingstelsel en de hogedruk haspel is vastgelegd in brandbeveiligingsinstallaties (uitgave Nederlandse vereniging voor brandweezorg en rampenbestrijding). De hogedruk slanghaspel is standaard uitgevoerd met 60 meter hogedrukslang met een doorlaat van 19 mm en een hogedruk nevelstraalpijp. Uitlooprollers zorgen ervoor dat de slang in iedere gewenste richting kan worden uitgelopen. De flexibele toevoerslang heeft 1" BSP buitendraad en kan direct in een HD-afsluiter worden geschroefd. Hogedruk slanghaspels worden veelal geplaatst in inbouwkasten. (Voor HD-haspelkast, -gevelkast en gevelaansluiting: zie hoofdstuk haspelkasten.)

- Stalen binnenwerk met gelagerde as
- Plaatstalen haspelbladen, roodgelakt RAL3000
- Robuust haspelframe, roodgelakt RAL3000
- Hogedruk haspelslang
- Hogedruk nevelstraalpijp verbonden met haspelslang middels Oetiker snelkoppelingen
- Flexibele toevoerslang met 1" BSP buitendraad
- Afneembare handslinger
- Werkdruk max. 42 bar. Barstdruk >105 bar



Haspel

Slangopname	Bladdiameter Ø (mm)	Bladafstand (mm)	Afmetingen bxhxd (mm)	Artikelnummer
60 m ¾"	432	609	862x508x473	550001

Toebehoren

Omschrijving	Artikelnummer
Hogedruk kogelafsluiter 1" x 1" BSP binnendraad, werkdruk 50 bar	550003

Haspels voor platoprolbare brandslang

Haspel gemonteerd op zwenkarm met vergrendeling

Geschikt voor het oprollen van platoprolbare brandslangen met een maximale diameter van 2½". In de 'niet-uitgezwenkte' toestand kan de zwenkarm worden vergrendeld.

- Verzinkt stalen zwenkarm
- Plaatstalen haspelbladen, poedergecoat rood RAL3000
- Levering exclusief slang

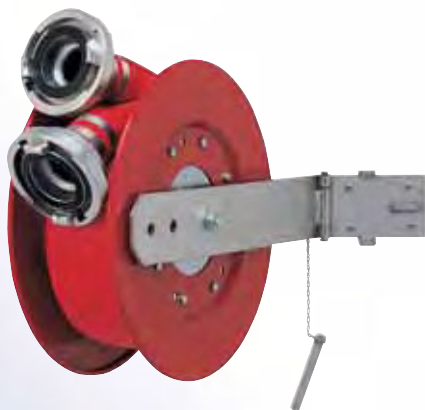

Haspel

Slangopname	Bladdiameter Ø (mm)	Bladafstand (mm)	Bouwdiepte (mm)	Artikelnummer
20 m 2½"	400	120	170	511162
30 m 2½"	525	120	170	510162
35 m 2½"	600	120	170	156020

Veerbediende haspels



Wanneer haspels dagelijks worden gebruikt, is de keuze voor een veerbediende haspel snel gemaakt. Slangen die niet gebruikt worden moeten niet over de vloer liggen, maar moeten netjes opgeruimd worden. Dat is veiliger, werkt efficiënter en voorkomt onnodige slijtage van de slang. Een veerbediende haspel zorgt voor betere arbeidsomstandigheden en een langere levensduur van de slang en verdient zich daardoor snel terug. Ajax-Chubb levert zelfoprolbare haspels met een uitstekend veerbediend oprolsysteem. Dit systeem zorgt voor een soepele werking van de haspel bij minimale krachtsinspanning. De haspels zijn geschikt voor directe montage aan het plafond, de muur of op de vloer en kunnen zowel binnen als buiten worden gebruikt. Standaard levert Ajax-Chubb twee uitvoeringen: gecoat aluminium en roestvast staal. Beide uitvoeringen zijn geschikt tot een temperatuur van 90°C en kunnen worden geleverd met verschillende slangtypen en -diameters. De roestvast stalen uitvoering is uitermate geschikt voor werkzaamheden in de vis-, vlees- en voedingsmiddelenindustrie. De haspel wordt geproduceerd overeenkomstig EN 1672-2 en heeft gladde, afgeronde oppervlakken waardoor bacterieophoping is uitgesloten.

- Aluminium of RVS behuizing
- Betrouwbare en veilige werking
- Uitlooprollers voor minimale weerstand en slijtage aan de slang
- Veiligheidsvergrendeling voor snelle en eenvoudige bevestiging van slang en swivel
- Blokkeerpal waardoor slang wordt vastgehouden in de gewenste uitgetrokken lengte
- Flexibele toevoerslang, lengte 1 meter, inclusief 3/4" kogelafsluiter met 22 mm knelfitting
- Werkdruk maximaal 12 bar



Koudwatertoepassingen

Slangopname	Type slang	Haspel	Afmetingen bxhxd (mm)	Artikelnummer
17 m 3/4"	rood-geribd	aluminium	320x760x550	550030
20 m 3/4"	rood-geribd	RVS	435x732x555	550013

Andere slangtypen en/of diameters op aanvraag

Heetwatertoepassingen

Slangopname	Type slang	Haspel	Afmetingen bxhxd (mm)	Artikelnummer
17 m 3/4"	voedingsmiddelen	aluminium	320x760x550	550032
19 m 3/4"	voedingsmiddelen	RVS	435x732x555	550011

Andere slangtypen en/of diameters op aanvraag

Haspelstatief en haspelzuilen

Haspelstatief

Eenvoudig haspelstatief voor het vrijstaand monteren van een Ajax brandslanghaspel. Ideaal voor toepassing in magazijnen, loodsen en op andere plaatsen waarbij de haspel niet aan de wand kan worden opgehangen. Vervaardigd van kokerprofiel, afgewerkt met een rode poedercoating (RAL3000). Levering vindt plaats exclusief slanghaspel en exclusief montageset. Geschikt voor iedere Ajax brandslanghaspel ¾" en 1" met een maximale bladmaat van 600 mm.

- Stalen kokerprofiel, polyester gecoat RAL3000
- Montagepunten voor slanggeleider en straalpijphouder

Haspelstatief

Afmetingen bxhxd (mm)	Artikelnummer
740x810x120	159650

Haspelzuilen

Zeer fraaie haspelzuilen voor het vrijstaand opstellen van een Ajax haspel. Vervaardigd van geslepen roestvast staal of gecoat plaatstaal. Naar wens voorzien van stalen stootbeugels, rood RAL3000. De zuilen zijn standaard voorzien van ¾" invoerstuk en snelafsluiter en zijn geschikt voor iedere Ajax ¾" slanghaspel met een maximale diameter van 600 mm. Tegen meerprijs kunnen de zuilen worden voorzien van een handbrandmeldervak met montagebeugel. Levering vindt plaats exclusief slanghaspel en meldervak.

Haspelzuilen

Materiaal	Stootbeugels	Meldervak	Afmetingen bxhxd (mm)	Artikelnummer
RVS	ja	nee	635x1200x275	159642
RVS	nee	nee	200x1200x100	159646
RVS	ja	ja	635x1200x275	159682
RVS	nee	ja	200x1200x100	159686
Staal, rood RAL3000	ja	nee	635x1200x275	159662
Staal, rood RAL3000	nee	nee	200x1200x100	159663
Staal, rood RAL3000	ja	ja	635x1200x275	159692
Staal, rood RAL3000	nee	ja	200x1200x100	159693

Afwijkende uitvoeringen op aanvraag

Haspelwagens

Geschikt voor ¾" en 1" haspel

Voor situaties waarbij een verrijdbaar haspel de voorkeur geniet boven een vast gemonteerd haspel, kan een eenvoudige haspelwagen uitkomst bieden. Deze haspelwagen, die gemaakt is van verzinkt staal, polyester gecoat in rood RAL3000 en voorzien van massief rubberen banden, is geschikt voor iedere Ajax ¾" en 1" slanghaspel met een maximale bladdiameter van 700 mm. De wagen is voorzien van een haaks invoerstuk met Storz aansluitstuk, nokafstand 31 mm. De haspelwagen wordt geleverd exclusief slanghaspel.

- Verzinkt stalen buisframe, polyester gecoat, rood RAL3000
- Vol rubberen banden met rollagers
- Haspelinvoerstuk met Storz aansluitstuk, nokafstand 31 mm

Haspelwagens exclusief haspel

Slangopname	Bladdiameter Ø (mm)	Afmetingen bxhxd (mm)	Artikelnummer
Max. 40 m ¾" of 35 m 1"	max. 700	635x1000x510	510159

Met ¾" en 1" haspel

Haspelwagens voor brandbestrijding en/of reinigings- en onderhoudswerkzaamheden. Vervaardigd van verzinkt staal, rood poedergecoat RAL3000. De robuuste haspel is voorzien van een gelagerde as, messing watervoerende delen en een afneembare handslinger. Met de 1,3 meter toevoerslang, welke voorzien is van een Storz koppeling en aansluitstuk, kan de haspel worden aangesloten op de waterleiding. Het 'uitgebalanceerde' onderstel heeft twee grote vol rubberen banden waardoor de haspelwagen makkelijk kan worden bediend.

- Heavy Duty verzinkt stalen binnenwerk met gelagerde as en messing watervoerende delen
- Plaatstalen haspelbladen, elektrolytisch verzinkt, poedergecoat rood RAL3000
- RVS haspelframe, roodgelakt RAL3000
- Anti-knik haspelslang
- Eurojet® straalpijp voorzien van rubberen stootring (boring Ø6 of Ø8 mm, bij resp. ¾" of 1")
- Toevoerslang, 1,3 m (1") met Storz koppeling en aansluitstuk, nokafstand 31 mm met 1" BSP binnendraad
- Afneembare handslinger
- Verzinkt stalen buisframe, polyester gecoat RAL3000
- Vol rubberen banden
- Werkdruk max. 12 bar

Artikelnummers, zie volgende pagina

Voor bestekteksten (STABU) en meer gedetailleerde tekeningen: www.ajaxchubb.nl





Met 1½" haspel

Haspelwagen voor industriële brandbestrijding voorzien van 30 meter 1½" slang, LM3P-straalpijp en Storz aansluitstuk, nokafstand 81 mm. Onderstel vervaardigd van verzinkt staal, polyester gecoat rood RAL3003. Voorzien van twee vol rubberen banden.

- Stalen binnenwerk met gelagerde as
- Plaatstalen haspelbladen, roodgelakt RAL3003
- Robuust haspelframe, roodgelakt RAL3003
- Anti-knik haspelslang
- LM3P straalpijp met 3-standen kogelafsluiter en 9 mm puntstuk (volstraal/dicht/sproeistraal)
- Storz aansluitstuk, nokafstand 81 mm voor watertoevoer
- Afneembare handslinger
- Verzinkt stalen buisframe, polyester gecoat RAL3003
- Vol rubberen banden
- Werkdruk max. 12 bar



Haspelwagen

Slangopname						Artikelnummer		
¾"	1"	1½"	Blad-diameter Ø (mm)	Blad-afstand (mm)	Afmetingen bxhxd (mm)	Slang EN 694	'Black Duty' slang	Slang 1½"
60	–	–	525	273	550x1170x1060	853605	863605	–
–	45	–	525	273	550x1170x1060	854455	864455	–
75	–	–	600	273	550x1170x1060	853756	863756	–
–	60	–	600	273	550x1170x1060	854616	864616	–
100	–	–	650	273	550x1170x1060	853100	863100	–
–	65	–	650	273	550x1170x1060	854656	864656	–
–	70	–	700	273	550x1170x1060	854707	864707	–
–	–	30	760	–	680x1300x1220	–	–	510390

Tegen meerprijs kan de haspelwagen worden voorzien van een plaatsingsmogelijkheid voor een opzetstuk, een kraansleutel en een brandslang.

Haspelwagen hoge druk

Haspelwagen voor toepassing op een hogedruk brandblusinstallatie met een werkdruk van 42 bar. Hogedruk slanghaspels worden onder andere toegepast in situaties waarbij de omvang en/of situering van een gebouw zodanig is, dat het blussen van een brand door de brandweer in hoge mate wordt belemmerd. In deze situaties wordt een vast leidingstelsel verlangd waarop hogedruk haspels zijn of kunnen worden aangesloten. In sommige gevallen is het wenselijk in plaats van een vast hogedruk haspel een haspelwagen toe te passen die bij brand op diverse plaatsen aan de hogedruk blusleiding kan worden gekoppeld.

De Ajax hogedruk haspelwagen is standaard uitgevoerd met 40 meter hogedruk slang met een doorlaat van 19 mm en een hogedruk nevelstraalpijp. Uitlooprollers zorgen ervoor dat de slang in iedere gewenste richting kan worden uitgelopen. De flexibele toevoerslang heeft een lengte van 2 meter en is voorzien van een Oetiker insteeknippel.

- Stalen binnenwerk met gelagerde as
- Plaatstalen haspelbladen, roodgelakt
- Robuust haspelframe, roodgelakt
- Hogedruk haspelslang
- Hogedruk nevelstraalpijp verbonden met haspelslang middels Oetiker snelkoppelingen
- Flexibele toevoerslang met Oetiker insteeknippel
- Afneembare handslinger
- Werkdruk max. 42 bar. Barstdruk >105 bar
- Onderstel verzinkt stalen buis, polyester gecoat RAL3000
- Vol rubberen banden



Haspelwagen

Slangopname	Bladdiameter Ø (mm)	Afmetingen bxhxd (mm)	Artikelnummer
40 m ¾"	584	629x1145x1051	550040

Duo-haspelwagens



In steeds meer gebouwen met grote ruimtes, zoals magazijnen, opslaggebouwen, hangars etc. wordt de Duo-haspelwagen van Ajax-Chubb toegepast. Deze haspelwagen is uitgevoerd met een brandslanghaspel, alsmede een toevoerhaspel die aan de waterleiding kan worden gekoppeld en eenvoudig kan worden uitgelopen zonder de hele slanglengte te moeten meeslepen. Waar andere haspels een totale afstand van 30 meter bestrijken, kunnen de Duo-haspelwagens met gemak een grote afstand overbruggen. Op aanvraag zijn zelfs wagens leverbaar met een slanglengte van totaal 100 meter. De Duo-haspelwagen is dan ook een goede aanvulling op andere brandbestrijdingsmiddelen, maar kan ook uitstekend worden ingezet bij reinigings- of onderhoudswerkzaamheden. In dat geval kan naar wens de wagen worden uitgeleverd met slijtvaste en uitwendig oliebestendige 'Black Duty' haspelslang. De Ajax Duo-haspelwagens hebben een breedte van ca. 60 cm en kunnen eenvoudig door iedere deur worden gemanoeuvreed. Dankzij de volledig verzinkte constructie kan de wagen ook buiten worden toegepast. De Duo-haspelwagen is door KIWA beproefd op weerstand tegen inwendige druk, sterkte, volumestroom en worplengte.

Toevoerhaspel

- Heavy Duty verzinkt stalen binnenwerk met gelagerde as en messing watervoerende delen
- Plaatstalen haspelbladen, elektrolytisch verzinkt, poedergecoat rood RAL3000
- RVS haspelframe, roodgelakt RAL3000
- Haspelslang 1" met Storz koppeling en aansluitstuk nokafstand 31 mm met 1" BSP binnendraad
- Afneembare handslinger
- Werkdruk max. 12 bar

Brandslanghaspel

- Brandslanghaspel, met versterkt haspelblad, voorzien van inklapbare handgreep
- Eurojet[®] straalpijp voorzien van rubberen stootring
- Werkdruk max. 12 bar

Onderstel

- Verzinkt stalen buis, polyester gecoat RAL3000
- Vol rubberen banden met rollagers

Duo-haspelwagens

Slangopname				Artikelnummer	
Toevoer	Haspel	Bladdiameter Ø (mm)	Afmetingen bxhxd (mm)	EN694 slang	Black Duty slang
45 m 1"	15 m ¾"	525/525	600x1170x1060	614515	814515
70 m 1"	15 m ¾"	700/525	600x1170x1060	617015	817015

Trekkraftontlasting ten behoeve van haspelwagens

Omschrijving	Artikelnummer
Trekkraftontlasting om ervoor zorg te dragen dat de trekkraft op de wateraanvoer gereduceerd wordt. Hogedruk kogelafsluiter 1" x 1" BSP binnendraad. Werkdruk 50 bar.	159671 550003

Haspelwagens voor corrosieve omstandigheden en/of andere slanglengten op aanvraag.

Voor bestekteksten (STABU) en meer gedetailleerde tekeningen: www.ajaxchubb.nl



VariGrip Basic haspelkasten

De Ajax haspelkasten hebben naast een fraaie vormgeving een unieke scharnierconstructie die openen van de deur over een hoek van ruim 170° mogelijk maakt. Doordat de scharnieren in drie richtingen stelbaar zijn, bent u altijd verzekerd van een goed sluitende deur. De scharnieren zijn bovendien volledig binnenliggend zodat bij inbouw een gladde wandafwerking mogelijk is. Door gebruik te maken van 'klik-in' scharnieren kan de deur desgewenst eenvoudig en snel worden verwijderd en gemonteerd. Dit vergemakkelijkt de montage en beschadigingen tijdens de bouw kunnen worden voorkomen.

In de VariGrip Basic haspelkasten kunnen naar keuze zowel zwenkbare als vaste haspels worden gemonteerd. Alle kasten, met uitzondering van de smalhaspelkast, zijn voorzien van zowel montagepunten voor een vaste als zwenkbare montageset. De smalhaspelkast is leverbaar in twee uitvoeringen, één voor vaste en één voor zwenkbare haspelmontage. Bij zwenkbare haspelmontage wordt de smalhaspelkast (135 mm diep) standaard uitgeleverd met een voorgemonteerde zwenkarm. Een separate haspelmontageset is in dit geval niet meer nodig. Hierdoor kan met het monteren van de haspel een nog grotere tijdsbesparing worden gerealiseerd. Bovendien is een uitzwenkbaar haspel beter bereikbaar en kan de slang in iedere gewenste richting worden uitgelopen.

De VariGrip Basic haspelkast is voorzien van vier knock-out gaten voor de watertoevoer en is symmetrisch en omkeerbaar. De handgreep kan eenvoudig worden verwijderd en is, evenals de kast, goed overschilderbaar. Tegen meerprijs kan de kast in een andere kleur worden geleverd. Een andere kleur handgreep kan los worden bijbesteld. Naar wens is de kast leverbaar met een extra nis voor plaatsing van een brandblusser. Deze combinatiekast is voorzien van een afsluitbaar compartiment van 300 mm breed.



VariGrip Basic haspelkasten

- Poedergecoat Zincor-plaat, wit RAL9010
- Handgreep, blauw RAL5013
- Unieke binnenliggende scharnieren, stelbaar in drie richtingen
- Deur over een hoek van 170° te openen
- Deuren kunnen tijdens de bouw worden verwijderd om beschadigingen te voorkomen
- Montagepunten voor vast en zwenkbaar haspel, slanggeleider en straalpijphouder
- Knock-out gaten voor watertoevoer
- Geschikt voor op- en inbouw, bij inbouw kan een separate daglijst worden geleverd
- Levering exclusief haspel en montageset
- Stabu-tekst B481150-014.f01, NBD 1256-07

Haspels

- KIWA-gekeurde ¾" en 1" haspels volgens EN 671-1, CE-gemarkeerd
- Plaatstalen haspelbladen, poedergecoat rood RAL3000
- Eurojet® straalpijp voorzien van rubberen stootring (boring Ø4, Ø6 of Ø8 mm, bij resp. ½", ¾" of 1")
- Anti-knik haspelslang
- Slanggeleider en straalpijphouder (uitsluitend bij vaste montage)
- Werkdruk max. 12 bar



Ajax haspelkasten

Alle Ajax haspelkasten zijn leverbaar in vier basisafmetingen zoals aangegeven in bijgaande tabel.

Diepte (mm)	Hoogte (mm)	Breedte (mm)
135	790	790
185	790	790
225	790	790
225, combi	790	1090

Bijpassende VariGrip Basic blusserkast

In dezelfde stijl als de VariGrip Basic haspelkast is er ook een blusserkast verkrijgbaar. Het is een stalen beschermkast met binnenliggende deur, afgewerkt met een poedercoating. De kast is geschikt voor blussers t/m 12 kg of 9 liter.

Afmetingen bxhxd (mm)	Kleur	Artikelnummer
790x320x225	wit RAL9010	229225

VariGrip Basic haspelkasten geschikt voor brandslanghaspel met handbediende afsluiter

Haspel			Kast		Montageset	
Omschrijving	Bladmaat Ø (mm)	Artikelnummer	Kastdiepte (mm)	Artikelnummer	Artikelnummer vast	Artikelnummer zwenkbaar
15 m ½"	400	512154	135	220135	520200	n.v.t.
			135	222135	n.v.t.	voorgemonteerd
20 m ½"	525	512205	135	220135	520200	n.v.t.
			135	222135	n.v.t.	voorgemonteerd
20 m ¾"	600	613200	135	220135	520200	n.v.t.
			135	222135	n.v.t.	voorgemonteerd
			225, combi	221225	520200	130003
25 m ¾"	600	513256	185	220185	520200	130003
			225, combi	221225	520200	130003
	650	613250	135	222135	n.v.t.	voorgemonteerd
30 m ¾"	600	513306	185	220185	520200	130003
			225, combi	221225	520200	130003
	700	613300	135	222135	n.v.t.	voorgemonteerd
20 m 1"	600	614206	225	220225	610202	130004
			225, combi	221225	610202	130004
25 m 1"	600	614256	225	220225	610202	130004
			225, combi	221225	610202	130004
30 m 1"	600	614306	225	220225	610202	130004
			225, combi	221225	610202	130004

VariGrip Basic haspelkasten geschikt voor brandslanghaspel met automatische afsluiter

Haspel				Kast		Toevoerslang
Omschrijving	Bladmaat Ø (mm)	Uitvoering	Artikelnummer type A/B	Kastdiepte (mm)	Artikelnummer	Artikelnummer
20 m ¾"	600	vast	733200	135	220135	610085
				225, combi	221225	610085
		zwenkbaar	753200 / 755200	135	221135	meegeleverd
				225, combi	221225	meegeleverd
25 m ¾"	600	vast	733256	185	220185	610085
				225, combi	221225	610085
		zwenkbaar	753256 / 755256	185	220185	meegeleverd
				225, combi	221225	meegeleverd
650	zwenkbaar	753250 / 755250	135	221135	meegeleverd	
30 m ¾"	600	vast	733306	185	220185	610085
				225, combi	221225	610085
		zwenkbaar	753306 / 755306	185	220185	meegeleverd
				225, combi	221225	meegeleverd
700	zwenkbaar	753300 / 755300	135	221135	meegeleverd	
20 m 1"	600	vast	734206	225	220225	610086
				225, combi	221225	610086
		zwenkbaar	754206 / 756206	225	220225	meegeleverd
				225, combi	221225	meegeleverd
25 m 1"	600	vast	734256	225	220225	610086
				225, combi	221225	610086
		zwenkbaar	754256 / 756256	225	220225	meegeleverd
				225, combi	221225	meegeleverd
30 m 1"	600	vast	734306	225	220225	610086
				225, combi	221225	610086
		zwenkbaar	754306 / 756306	225	220225	meegeleverd
				225, combi	221225	meegeleverd

Type A: scharnierzijde / wateraanvoer: links / onder of rechts / boven
 Type B: scharnierzijde / wateraanvoer: links / boven of rechts / onder

Voor bestekteksten (STABU) en meer gedetailleerde tekeningen: www.ajaxchubb.nl

VariGrip Basic haspelkasten geschikt voor Heavy Duty werkhassel met handbediende afsluiter

Hassel			Kast		Montageset	
Omschrijving	Bladmaat Ø (mm)	Artikelnummer	Kastdiepte (mm)	Artikelnummer	Artikelnummer vast	Artikelnummer zwenkbaar
20 m ¾"	600	673206	185	220185	520200	611196
			225, combi	221225	520200	611196
25 m ¾"	600	673256	225	220225	520200	611196
			225, combi	221225	520200	611196
30 m ¾"	600	673306	225	220225	520200	611196
			225, combi	221225	520200	611196
20 m 1"	600	674206	225	220225	610202	611198
			225, combi	221225	610202	611198
25 m 1"	600	674256	225	220225	610202	611198
			225, combi	221225	610202	611198

VariGrip Basic haspelkasten geschikt voor Heavy Duty werkhassel met automatische afsluiter

Hassel				Kast		Toevoerslang
Omschrijving	Bladmaat Ø (mm)	Uitvoering	Artikelnummer type A/B	Kastdiepte (mm)	Artikelnummer	Artikelnummer
20 m ¾"	600	vast	743206	185	220185	610085
				225, combi	221225	610085
		zwenkbaar	783206 / 785206	185	220185	meegeleverd
				225, combi	221225	meegeleverd
25 m ¾"	600	vast	743256	225	220225	610085
				225, combi	221225	610085
		zwenkbaar	783256 / 785256	225	220225	meegeleverd
				225, combi	221225	meegeleverd
30 m ¾"	600	vast	743306	225	220225	610085
				225, combi	221225	610085
		zwenkbaar	783306 / 785306	225	220225	meegeleverd
				225, combi	221225	meegeleverd
20 m 1"	600	vast	744206	225	220225	610086
				225, combi	221225	610086
		zwenkbaar	784206 / 786206	225	220225	meegeleverd
				225, combi	221225	meegeleverd
25 m 1"	600	vast	744256	225	220225	610086
				225, combi	221225	610086
		zwenkbaar	784256 / 786256	225	220225	meegeleverd
				225, combi	221225	meegeleverd

Type A: scharnierzijde / wateraanvoer: links / onder of rechts / boven

Type B: scharnierzijde / wateraanvoer: links / boven of rechts / onder

Daglijsten voor inbouw

Omschrijving	Afmetingen (mm)	Artikelnummer
Kleur RAL9010 wit.	790x790	140790
Kleur RAL9010 wit.	790x1090	141090

VariGrip Basic haspelkasten



Met handbrandmeldervak

Haspelkasten kunnen worden voorzien van een uitsparing in de deur, zodat er een handbrandmelder geplaatst kan worden. De melder wordt geplaatst aan de greepzijde van de deur op een nieuw ontwikkelde montagebeugel die voormonteerd zit in de kast. De montagebeugel, die bestaat uit een universele montageplaat en een melder specifieke mel-derbeugel, wordt eenvoudig en zonder extra hulpmiddelen in de bovenhoek van de kast geplaatst, waarna de melder kan worden gemonteerd. Bij bestelling moeten de scharnierzijde en de exacte maten van de melder opgegeven worden, opdat de juiste uitsparing in de deur wordt aangebracht.

De Ajax haspelkast met meldervak heeft naast een fraaie vormgeving een unieke scharnierconstructie die openen van de deur over een hoek van ruim 170° mogelijk maakt. In de haspelkast kan naar keuze zowel een zwenkbaar als vast haspel worden gemonteerd. Alle kasten, met uitzondering van de smalhaspelkast, zijn voorzien van montagepunten zowel voor een vaste als voor een zwenkbare montageset. De smalhaspelkast is leverbaar in twee uitvoeringen, één voor vaste en één voor zwenkbare haspelmontage. Bij zwenkbare haspelmontage wordt de smalhaspelkast standaard uitgeleverd met een voormonteerde zwenkarm. Een separate haspelmontageset is in dit geval niet meer nodig. Hierdoor kan met het monteren van de haspel een nog grotere tijdsbesparing worden gerealiseerd.

De kasten zijn voorzien van knock-out gaten voor de watertoevoer. Naar wens kunnen de kasten worden geleverd met een extra nis voor plaatsing van een brandblusser. Deze combinatiekasten zijn voorzien van een afsluitbaar compartiment van 300 mm breed.

- Poedergecoat Zincor-plaat, wit RAL9010
- Handgreep, blauw RAL5013
- Meldervak in deur en melder montagebeugel in kast
- Deur over een hoek van ruim 170° te openen
- Montagepunten voor vast en zwenkbaar haspel, slanggeleider en straalpijphouder
- Knock-out gaten voor watertoevoer
- Geschikt voor op- en inbouw, bij inbouw kan separate daglijst worden geleverd
- Levering exclusief haspel en montageset
- Stabu-tekst B481150-014.f01, NBD 1256-07

VariGrip Basic haspelkasten met meldervak 87 x 87 mm, met standaard brandslanghaspel

Haspel			Kast		Montageset	
Omschrijving	Bladmaat Ø (mm)	Artikelnummer	Kastdiepte (mm)	Artikelnummer links / rechts*	Artikelnummer vast	Artikelnummer zwenkbaar
15 m ½"	400	512154	135	290135 / 291135	520200	n.v.t.
			135	294135 / 295135	n.v.t.	voorgemonteerd
20 m ½"	525	512205	135	290135 / 291135	520200	n.v.t.
			135	294135 / 295135	n.v.t.	voorgemonteerd
20 m ¾"	600	613200	135	290135 / 291135	520200	n.v.t.
			135	294135 / 295135	n.v.t.	voorgemonteerd
			225, combi	294225 / 295225	520200	130003
25 m ¾"	600	513256	185	290185 / 291185	520200	130003
	650	613250	225, combi	294225 / 295225	520200	130003
135			294135 / 295135	n.v.t.	voorgemonteerd	
30 m ¾"	600	513306	185	290185 / 291185	520200	130003
	700	613300	225, combi	294225 / 295225	520200	130003
135			294135 / 295135	n.v.t.	voorgemonteerd	
20 m 1"	600	614206	225	290225 / 291225	610202	130004
			225, combi	294225 / 295225	610202	130004
25 m 1"	600	614256	225	290225 / 291225	610202	130004
			225, combi	294225 / 295225	610202	130004
30 m 1"	600	614306	225	290225 / 291225	610202	130004
			225, combi	294225 / 295225	610202	130004

* Scharnierzijde: links of rechts

VariGrip Basic haspelkasten met meldervak 124 x 124 mm, met standaard brandslanghaspel

Haspel			Kast		Montageset	
Omschrijving	Bladmaat Ø (mm)	Artikelnummer	Kastdiepte (mm)	Artikelnummer links / rechts*	Artikelnummer vast	Artikelnummer zwenkbaar
15 m ½"	400	512154	135	292135 / 293135	520200	n.v.t.
			135	296135 / 297135	n.v.t.	voorgemonteerd
20 m ½"	525	512205	135	292135 / 293135	520200	n.v.t.
			135	296135 / 297135	n.v.t.	voorgemonteerd
20 m ¾"	600	613200	135	292135 / 293135	520200	n.v.t.
			135	296135 / 297135	n.v.t.	voorgemonteerd
			225, combi	296225 / 297225	520200	130003
25 m ¾"	600	513256	185	292185 / 293185	520200	130003
	650	613250	225, combi	296225 / 297225	520200	130003
135			296135 / 297135	n.v.t.	voorgemonteerd	
30 m ¾"	600	513306	185	292185 / 293185	520200	130003
			225, combi	296225 / 297225	520200	130003
20 m 1"	600	614206	225	292225 / 293225	610202	130004
			225, combi	296225 / 297225	610202	130004
25 m 1"	600	614256	225	292225 / 293225	610202	130004
			225, combi	296225 / 297225	610202	130004
30 m 1"	600	614306	225	292225 / 293225	610202	130004
			225, combi	296225 / 297225	610202	130004

Voor bestekteksten (STABU) en meer gedetailleerde tekeningen: www.ajaxchubb.nl

* Scharnierzijde: links of rechts

VariGrip Basic haspelkasten



Verwarmd en geïsoleerd

VariGrip haspelkast voorzien van isolatiemateriaal, thermostaat en verwarmingselement. Geschikt voor situaties waarbij de kast wordt geplaatst in niet-vorstvrije (overdekte) ruimten, zoals parkeergarages. Het verwarmingselement is toereikend voor temperaturen tot -20°C. Op aanvraag zijn spatwaterdichte kasten leverbaar voor toepassing in de open lucht.

De VariGrip Basic kast heeft naast een fraaie vormgeving een unieke scharnierconstructie die openen van de deur over een hoek van ruim 170° mogelijk maakt. De haspelkast is geschikt voor een zwenkbaar haspel en is standaard linksscharnierend met de watertoevoer aan de scharnierzijde. De kasten zijn vervaardigd van Zincor-plaat, afgewerkt met een witte (RAL9010) poedercoating. De toegepaste Zincor-plaat biedt een hogere weerstand tegen corrosie door de elektrolytische zinkbehandeling van het metaal. Bovendien biedt de poedercoating optimale bescherming tegen mechanische beschadiging en is uitstekend overschilderbaar.

De kasten zijn voorzien van knock-out gaten voor de watertoevoer. Naar wens kunnen de kasten worden geleverd met een extra nis voor plaatsing van een brandblusser. Deze combinatiekasten zijn voorzien van een separaat compartiment (niet geïsoleerd en verwarmd) van 300 mm breed.

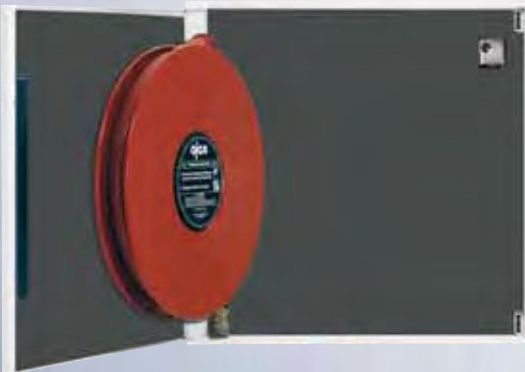

- Poedergecoat Zincor-plaat, wit RAL9010
- Handgreep, blauw RAL5013
- Deur over een hoek van ruim 170° te openen
- Kast standaard linksscharnierend
- Montagepunten voor zwenkbaar haspel
- Geheel inwendig geïsoleerd. Uitgezonderd het blussercompartiment
- Verwarmingselement met ingebouwde thermostaat (220V)
- Knock-out gaten voor watertoevoer
- Geschikt voor op- en inbouw, bij inbouw kan separate daglijst worden geleverd
- Levering exclusief haspel en montageset
- Stabu-tekst B481150-014.f01, NBD 1256-07



VariGrip Basic haspelkasten, geïsoleerd, met standaard brandslanghaspel

Haspel			Kast		Montageset
Omschrijving	Bladmaat Ø (mm)	Artikelnummer	Kastdiepte (mm)	Artikelnummer	Artikelnummer zwenkbaar
20 m ¾"	600	613200	185	240185	130003
			225, combi	242225	130003
25 m ¾"	600	513256	185	240185	130003
			225, combi	242225	130003
30 m ¾"	600	513306	225	240225	130003
			225, combi	242225	130003
20 m 1"	600	614206	225	240225	130004
			225, combi	242225	130004
25 m 1"	600	614256	225	240225	130004
			225, combi	242225	130004
30 m 1"	650	614300	225	240225	130004
			225, combi	242225	130004

Daglijsten voor inbouw

Omschrijving	Afmetingen (mm)	Artikelnummer
Kleur RAL9010 wit.	790x790	140790
Kleur RAL9010 wit.	790x1090	141090

VariGrip Basic haspelkasten



Roestvast stalen uitvoering

Speciaal voor toepassing in corrosieve omgevingen zoals in slachterijen en de chemische industrie. Het plaatwerk, RVS 316L, is standaard geslepen hetgeen garant staat voor een optimale bescherming tegen invloeden van buitenaf en tevens een mooi uiterlijk garandeert voor keuze uit esthetisch oogpunt.

De roestvast stalen haspelkast heeft een buitenliggende scharnierconstructie. De standaard uitvoering heeft een gladde, dichte deur waardoor de kast eenvoudig schoon te houden is.

In de haspelkasten kunnen naar keuze zowel zwenkbare als vaste haspels worden gemonteerd. Alle kasten, met uitzondering van de smalhaspelkast, zijn voorzien van zowel montagepunten voor een vaste als zwenkbare montageset. De smalhaspelkast is leverbaar in twee uitvoeringen, één voor vaste en één voor zwenkbare haspelmontage. De haspelmontageset dient separaat besteld te worden. De kasten zijn voorzien van knock-out gaten voor de watertoevoer en zijn symmetrisch en omkeerbaar. Naar wens kunnen de kasten worden geleverd met een extra nis voor plaatsing van een brandblusser. Deze combinatiekasten zijn voorzien van een afsluitbaar compartiment van 300 mm breed.

- Roestvast staal RVS 316L, geslepen
- Deur over een hoek van ruim 170° te openen
- Montagepunten voor vast en zwenkbaar haspel, slanggeleider en straalpijphouder
- Knock-out gaten voor watertoevoer
- Geschikt voor op- en inbouw, bij inbouw kan een separate RVS daglijst worden geleverd
- Levering exclusief haspel en montageset
- Stabu-tekst B481150-014.f01, NBD 1256-07

VariGrip Basic haspelkasten, RVS, met RVS brandslanghaspel

Haspel			Kast		Montageset RVS	
Omschrijving	Bladmaat Ø (mm)	Artikelnummer	Kastdiepte (mm)	Artikelnummer	Artikelnummer vast	Artikelnummer zwenkbaar
20 m ¾"	600	703200	135	270135	320200	n.v.t.
			135	271135	n.v.t.	330003
			225, combi	271225	320200	330003
25 m ¾"	600	703250	185	270185	320200	330003
			225, combi	271225	320200	330003
30 m ¾"	600	703300	185	270185	320200	330003
			225, combi	271225	320200	330003
20 m 1"	600	704200	225	270225	310202	330004
			225, combi	271225	310202	330004
25 m 1"	600	704250	225	270225	310202	330004
			225, combi	271225	310202	330004
30 m 1"	600	704300	225	270225	310202	330004
			225, combi	271225	310202	330004

Daglijsten voor inbouw

Omschrijving	Afmetingen (mm)	Artikelnummer
Hoekprofiel 25x25x3 mm. Materiaal RVS 316L, geslepen.	790x790	138790
Hoekprofiel 25x25x3 mm. Materiaal RVS 316L, geslepen.	790x1090	138090

VariGrip Custom haspelkasten



De naam zegt het al: deze lijn haspelkasten is speciaal ontwikkeld om aan specifieke wensen van de klant tegemoet te komen: 'custom-made'. Standaard biedt de VariGrip keuze uit twee fraaie designs: deuren met hoek-handgreep (VariGrip Corner) of een handgreep over de gehele hoogte van de kast (VariGrip Long). Daarnaast zijn verschillende kleur- en materiaalcombinaties mogelijk. Gebruik wordt gemaakt van onder andere plaatstalen (binnenliggende) MDF of MDF-gelamineerde (opliggende) deuren; plaatstalen (tweekleurig) of roestvast stalen handgrepen en plaatstalen of roestvast stalen daglijsten. Naast de fraaie vormgeving onderscheidt de VariGrip kast zich door een unieke scharnierconstructie die openen van de deur over een hoek van ruim 170° mogelijk maakt. Doordat de scharnieren in drie richtingen stelbaar zijn bent u altijd verzekerd van een goed sluitende deur. De scharnieren zijn bovendien volledig binnenliggend zodat bij inbouw een gladde wandafwerking mogelijk is. Door gebruik te maken van 'klik-in' scharnieren is het mogelijk om de deur separaat van de kastromp te leveren. De kast kan daardoor sneller worden uitgeleverd en de speciaal aangemaakte deuren kunnen in een handomdraai in de laatste fase van de bouw worden geplaatst. Beschadigen tijdens de bouw wordt hierdoor voorkomen.



In de nieuwe VariGrip Custom haspelkasten kunnen naar keuze zowel zwenkbare als vaste haspels worden gemonteerd. Alle kasten, met uitzondering van de smalhaspelkast, zijn voorzien van zowel montagepunten voor een vaste als zwenkbare montageset. De smalhaspelkast is leverbaar in twee uitvoeringen: één voor vaste en één voor zwenkbare haspels.

De VariGrip Custom haspelkast is voorzien van meerdere knock-out gaten voor de watertoevoer. De romp is standaard vervaardigd van poedergecoat Zincor-plaat kleur wit, RAL9010. Wordt de kast als opbouwkast gebruikt, dan kan de romp tegen een meerprijs in een andere kleur worden uitgeleverd. De VariGrip Custom is tevens leverbaar met een extra nis voor plaatsing van een brandblusser. Deze combinatiekast is voorzien van een afsluitbaar compartiment van 300 mm breed.



- Romp: poedergecoat Zincor-plaat, wit RAL9010
- Hoekhandgreep of handgreep over de gehele hoogte van de kast, plaatstaal of RVS
- Unieke binnenliggende scharnieren, stelbaar in drie richtingen
- Deur: plaatstaal, MDF of MDF-gelamineerd, over een hoek van 170° te openen
- Deuren worden separaat geleverd om beschadigingen te voorkomen
- Montagepunten voor vast en zwenkbaar haspel, slanggeleider en straalpijphouder
- Knock-out gaten voor watertoevoer
- Geschikt voor op- en inbouw, bij inbouw kan een separate daglijst (staal of RVS) worden geleverd
- Levering zonder haspel, montageset en deur
- Stabu-tekst B481150-014.f03, NBD 1256-07





VariGrip Custom haspelkasten exclusief deur(en) met standaard brandslanghaspel

Haspel			Kast		Montageset	
Omschrijving	Bladmaat Ø (mm)	Artikelnummer	Kastdiepte (mm)	Artikelnummer	Artikelnummer vast	Artikelnummer zwenkbaar
15 m ½"	400	512154	135	200135	520200	n.v.t.
			135	201135	n.v.t.	voorgemonteerd
20 m ½"	525	512205	135	200135	520200	n.v.t.
			135	201135	n.v.t.	voorgemonteerd
20 m ¾"	600	613200	135	200135	520200	n.v.t.
			135	201135	n.v.t.	voorgemonteerd
			225, combi	201225	520200	130003
25 m ¾"	600	513256	185	200185	520200	130003
			225, combi	201225	520200	130003
	650	613250	135	201135	n.v.t.	voorgemonteerd
30 m ¾"	600	513306	185	200185	520200	130003
			225, combi	201225	520200	130003
	700	613300	135	201135	n.v.t.	voorgemonteerd
20 m 1"	600	614206	225	200225	610202	130004
			225, combi	201225	610202	130004
25 m 1"	600	614256	225	200225	610202	130004
			225, combi	201225	610202	130004
30 m 1"	600	614306	225	200225	610202	130004
			225, combi	201225	610202	130004

Afmetingen (diepte) exclusief daglijst en 18 mm opliggende deur (bij MDF en MDF-gelamineerde deuren)

Deuren

Afmetingen (mm)	Artikelnummer VariGrip Corner	Artikelnummer VariGrip Long
790x790	133333	133335
790x300 (nis)	133334	133336

Kleuren op aanvraag

Daglijsten voor inbouw

Te gebruiken bij opliggende deuren. Hoekprofiel 25x40x3 mm.

Afmetingen (mm)	Materiaal/Kleur	Artikelnummer
790x790	RAL 9010 wit	127790
790x790	RVS316L geslepen	128024
790x1090	RAL 9010 wit	127090
790x1090	RVS316L geslepen	129090

Andere kleuren op aanvraag



Voor bestekteksten (STABU) en meer gedetailleerde tekeningen: www.ajaxchubb.nl

Haspelkast met glazen deur



Zeer fraaie haspelkast voorzien van een rookglazen deur. Het oppervlak van de deur is gestraald met uitzondering van een cirkel in het midden van de deur waardoor de haspel duidelijk zichtbaar is. De speciale scharnierconstructie zorgt ervoor dat de deur over een hoek van 180° geopend kan worden. De kast is vervaardigd van Zincor-plaat, afgewerkt met een witte (RAL9010) poedercoating. Andere kleuren zijn op aanvraag leverbaar. De bevestigingspunten voor de haspel, de slanggeleider en de straalpijphouder zijn reeds aangebracht. Elke kast heeft bovendien meerdere voorgestante gaten (knock-out gaten) voor de doorvoer van de toevoerleiding. Haspelkasten met glazen deur zijn uitsluitend geschikt voor vaste haspelmontage. De kast is geheel symmetrisch en omkeerbaar.

De haspelkast is tevens leverbaar met een extra nis voor plaatsing van een brandblusser. Deze combinatiekast is voorzien van een compartiment van 300 mm breed, eveneens afgesloten door een gestraalde glazen deur met helder middendeel.

- Rookglazen deur, gestraald met heldere middencirkel
- Scharnieren en handgreep chroomkleurig
- Deur over een hoek van 180° te openen
- Kastromp poedergecoat Zincor-plaat, wit RAL9010
- Geschikt voor vaste haspelmontage met flexibele watertoevoerslang
- Montagepunten voor haspel, slanggeleider en straalpijphouder
- Knock-out gaten voor watertoevoer
- Geschikt voor op- en inbouw, bij inbouw kan een separate daglijst worden geleverd
- Levering exclusief haspel en montageset
- Stabu-tekst B481150-014.f01, NBD 1256-07

Haspelkasten met glazen deur, met RVS brandslanghaspel

Haspel*			Kast		Montageset**
Omschrijving	Bladmaat Ø (mm)	Artikelnummer	Kastdiepte (mm)	Artikelnummer	Artikelnummer vast
20 m ¾"	600	643202	135	156135	520200
			225, combi	156226	520200
30 m 1"	600	644308	225	156225	610202
			225, combi	156226	610202

* Met zwarte Black Duty slang

**Montageset ook in RVS uitvoering leverbaar

Daglijsten voor inbouw

Omschrijving	Afmetingen (mm)	Artikelnummer
Kleur RAL9010 wit.	790x790	140790
Kleur RAL9010 wit.	790x1090	141090

Statief voor haspelkast

Model H

Statief voor het vrijstaand opstellen van een haspelkast. Het statief is vervaardigd van een stalen kokerprofiel, afgewerkt met een witte poedercoating RAL9010, en is geschikt voor elke Ajax haspelkast. Montagemateriaal en boormal worden meegeleverd voor eenvoudige montage van de kast. De watertoevoer kan naar wens langs de staander omhoog of van bovenaf gemonteerd worden.

- Stalen statief, poedergecoat wit RAL9010

Statief

Afmetingen (hxbxd) (mm)	Kasttoepassing (hxbxd) (mm)	Artikelnummer
1280x955x180	790x790x135/225	179680
1280x1255x180	790x1090x225	179681



Statief voor haspelkast



Model Q

Fraai statief voor het vrijstaand plaatsen van een haspelkast. De wateraanvoer (door installateur te verzorgen) loopt door het ronde statief en wordt hierdoor aan het zicht onttrokken. Het statief is geschikt voor iedere standaard Ajax haspelkast. Montagemateriaal en boormal worden meegeleverd voor eenvoudige montage van de kast. Het statief is wit gelakt, RAL9010.

- Stalen statief, poedergecoat wit RAL9010, geschikt voor waterdoorvoer door het statief
- Toepasbaar voor standaard haspelkast

Statief

Afmetingen (hxbxd) (mm)	Kasttoepassing (hxbxd) (mm)	Artikelnummer
1624x975x150	790x790x135/225	179698
1624x1275x150	790x1090x225	179699

Model T

Fraai statief voor het vrijstaand plaatsen van een haspelkast. De wateraanvoer (door installateur te verzorgen) loopt door het ronde statief en wordt hierdoor aan het zicht onttrokken. De bijpassende versterkte haspelkasten volgens model VariGrip Basic zijn rondom inwendig versterkt voor een stabiele montage op het statief. Het dikwandige stalen statief is wit gelakt, RAL9010.

De kasten zijn uitsluitend geschikt voor vaste haspelmontage en voorzien van montagepunten voor haspel, slanggeleider en straalpijphouder. Montagemateriaal en boormal worden meegeleverd voor eenvoudige montage van de kast. De kast is vervaardigd van poedergecoat Zincor-plaat kleur wit, RAL9010 met een blauwe handgreep, RAL5013.

Naar wens zijn de kasten leverbaar met een extra nis voor plaatsing van een brandblusser. Deze combinatiekasten zijn voorzien van een afsluitbaar compartiment van 300 mm breed.

- Stalen statief, poedergecoat wit RAL9010, geschikt voor waterdoorvoer door het statief
- Haspelkast, rondom versterkt en vervaardigd van poedergecoat Zincor-plaat, wit RAL9010
- Handgreep, blauw RAL5013
- Deur over een hoek van ca. 170° te openen
- Montagepunten voor haspel, slanggeleider en straalpijphouder
- Geschikt voor vaste haspelmontage met flexibele watertoevoerslang
- Levering exclusief montageset (520200 voor ¾" en 610202 voor 1") en haspel

Haspelkast

Afmetingen (hxbxd) (mm)	Type	Haspeltoepassing slangopname	Bladdiameter Ø (mm)	Artikelnummer
790x790x135	vast	20 m ¾"	600	280135
790x790x185	vast	25-30 m ¾"	600	280185
790x790x225	vast	20-30 m ¾" - 1"	600	280225
790x1090x225	vast combi	20-30 m ¾" - 1"	600	281225

Statief

Afmetingen (hxbxd) (mm)	Kasttoepassing (hxbxd) (mm)	Artikelnummer
750x770x120	790x790x135	179690
750x770x170	790x790x185	179693
750x770x210	790x790x225	179691
750x1070x210	790x1090x225	179703



Haspelkast en gevelkast voor hogedruk blusinstallatie

In situaties waarbij de omvang en/of de situering van een gebouw zodanig is, dat het blussen van de brand door de brandweer in hoge mate kan worden belemmerd, worden veelal hogedruk brandblusinstallaties toegepast. De locaties en de aantallen van de hogedruk slanghaspels worden bepaald in overleg met de brandweer, gebaseerd op een doelmatige aanpak bij een eventuele brand. De uitvoering is vastgelegd in 'Brandbeveiligingsinstallaties' (uitgave Nederlandse vereniging voor brandweezorg en rampenbestrijding).

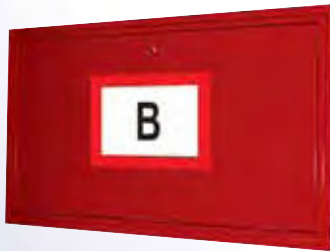

Haspelkast

- Poedergecoat Zincor-plaat, rood RAL3000
- Deur naar beneden over een hoek van 180° te openen
- Voorzien van driekant slot 10 mm
- Letter 'B' volgens NEN 3011
- Montageframe voor haspel
- Knock-out gaten voor watertoevoer
- Geschikt voor op- en inbouw
- Daglijst voor inbouw en steunen voor opbouw zijn apart verkrijgbaar

Gevelkast

- Poedergecoat Zincor-plaat, rood RAL3000
- Opliggende deur over een hoek van 180° te openen
- Voorzien van driekant slot 10 mm
- Letter 'B' volgens NEN 3011
- Open achterwand
- Geschikt voor op- en inbouw
- Daglijst voor inbouw is apart verkrijgbaar
- Stabu-tekst B518020.112.f01, NBD 1256-07

Kast

Afmetingen hxbxd (mm)	Type	Toepassing	Artikelnummer
600x1100x600	haspelkast	60 m ¾" HD-haspel	550005
550x650x210	gevelkast	HD-gevelaansluiting	550006



Haspel

- Stalen binnenwerk met gelagerde as
- Plaatstalen haspelbladen, roodgelakt RAL3000
- Robuust haspelframe, roodgelakt RAL3000
- Hogedruk haspelslang
- Hogedruk nevelstraalpijp verbonden met haspelslang middels Oetiker snelkoppelingen
- Flexibele toevoerslang met 1" BSP buitendraad
- Afneembare handslinger
- Werkdruk max. 42 bar. Barstdruk >105 bar
- Stabu-tekst B481150-112.f01, NBD 1256-07



Haspel

Slangopname	Bladdiameter Ø (mm)	Bladafstand (mm)	Afmetingen bxhxd (mm)	Artikelnummer
60 m ¾"	432	609	862x508x473	550001

Hogedruk afsluiter

Omschrijving	Artikelnummer
Hogedruk kogelafsluiter 1" x 1" BSP binnendraad, werkdruk 50 bar	550003

Daglijsten voor inbouw

Omschrijving	Afmetingen (mm)	Artikelnummer
Hoekprofiel 25x25x3 mm. Kleur RAL3000 rood.	600x1100	550007
Hoekprofiel 25x25x3 mm. Kleur RAL3000 rood.	550x650	550008

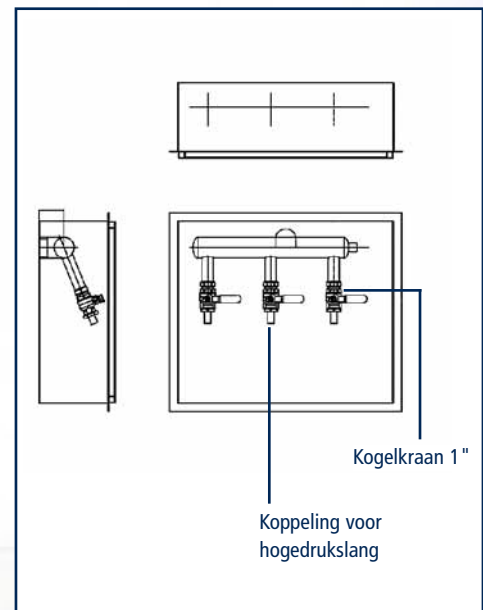

Hogedrukgevelaansluiting

Set bestaat uit:

- 1x naadloos stalen buis. Werkdruk 50 bar. Persdruk 105 bar.
Aansluiting: 1x2" BSP buitendraad, 3x1" BSP buitendraad
- 3x hogedruk kogelafsluiter 1", 1"x 1" BSP binnendraad. Werkdruk 50 bar
- 3x verloopnippel, 1" BSP binnendraad x ¾" BSP buitendraad
- 3x Oetiker DN11 hogedruk insteeknippel met ¾" BSP buitendraad

Hogedrukgevelaansluiting

Omschrijving	Artikelnummer
Hogedrukgevelaansluiting	550014

Steun voor opbouw (2 nodig per kast)

Omschrijving	Artikelnummer
Steun voor opbouw	160222

Droge blusleiding

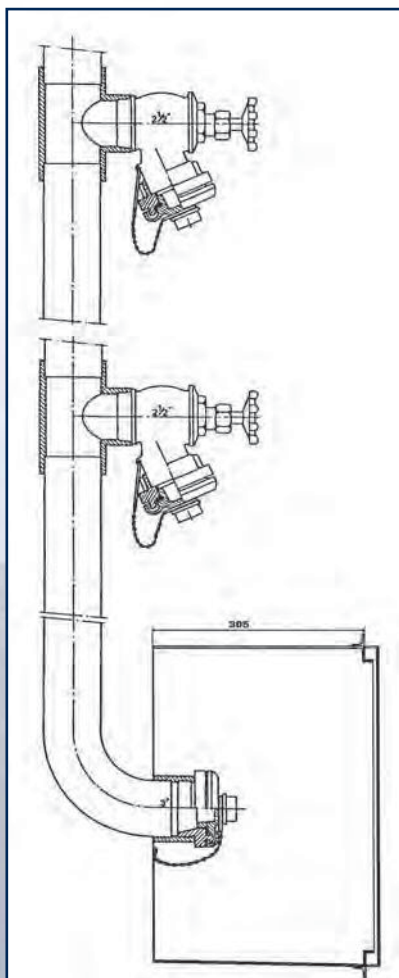

Droge blusleidingen volgens NEN 1594 ten behoeve van de brandweer bestaan in de regel uit een 3" verzinkt stalen pijp met een minimale wanddikte van 4,5 mm. De persdruk van deze stijgleidingen bedraagt 2,4 MPa (24 bar).

Per verdieping is nodig:

1x	Ongelijkzijdig T-stuk 3"-2½"-3" met binnengasdraad.	**
1x	Schuine brandkraan (1) volgens DIN 14461-3 met 2x2½" buitengasdraad, uitgevoerd in messing	104842
1x	Aansluitstuk Storz volgens NEN 3374 model CC, nokafstand 81 mm met metaaldichting. Voorzien van 2½" binnengasdraad en grove binnendraad. Uitgevoerd in messing (1) Uitgevoerd in LM (1)	159064 107752
1x	Schroefdeksel met driekante nok, grove buitendraad NEN 3374, knopenketting 2,8 mm en S-haak. Uitgevoerd in messing (1) Uitgevoerd in LM (1)	158151 156361

Op de begane grond dient op een veilige en voor de brandweer gemakkelijk bereikbare plaats een 3" voedingsaansluiting te worden aangebracht, bestaande uit:

1x	Gassok 3"	**
1x	Aansluitstuk Storz volgens NEN 3374 model J, nokafstand 81 mm met metaaldichting. Voorzien van 3" buitengasdraad en grove binnendraad. Uitgevoerd in messing (1) Uitgevoerd in LM (1)	159161 156360
1x	Schroefdeksel met driekante nok, grove buitendraad, knopenketting 2,8 mm en S-haak voor model CC en J. Uitgevoerd in messing (1) Uitgevoerd in LM (1)	158151 156361

Indien de voedingsaansluiting buiten wordt aangebracht verdient het aanbeveling een kast toe te passen.

Gevelkast 500 x 500 x 300 mm. Voorzien van de letter B volgens NEN 3011 en NEN1594. Slot met driekante stift N1464 en 2 sleutels. Zelfafwaterend met open achterkant voor op- of inbouw. Kleur rood.

Uitgevoerd in zincorplaat (2) met slot 10 mm	102047
Uitgevoerd in zincorplaat (2) met slot 18 mm (model Rotterdam)	102044
Uitgevoerd in geslepen RVS (2), slot 10 mm	102050
Daglijst 500 x 500 mm voor inbouw, staal	102043
Daglijst 500 x 500 mm voor inbouw, RVS	102053
Extra sleutel voor gevelkast met slot 10 mm	159126
Extra sleutel voor gevelkast met slot 18 mm	159139

Maatschetsen



Zie blz. 7, 8, 10, 11 en 12
Haspel zwenkbaar muurmontage

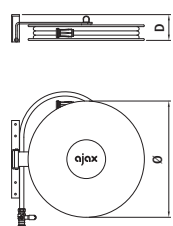

Figuur 1

Zie blz. 7 t/m 12
Haspel vaste muurmontage

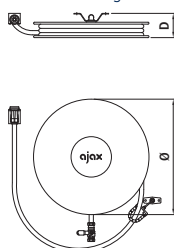

Figuur 2

Zie blz. 13
Industriële haspels lage druk

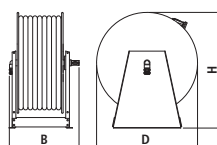

Figuur 3

Zie blz. 16
Haspel voor platprolbare slang

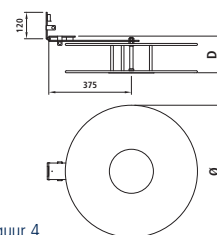

Figuur 4

Zie blz. 18
Haspelstatief

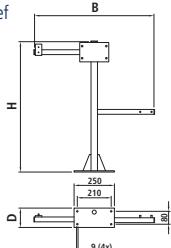

Figuur 5

Zie blz. 18
Haspelzuil

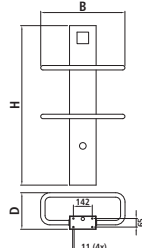

Figuur 6

Zie blz. 19
Haspelwagen geschikt voor 3/4" en 1" haspel

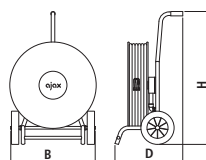

Figuur 7

Zie blz. 19, 20, 21 en 22
Haspelwagen met 3/4", 1" en 1 1/2" haspel / Haspelwagen hogedruk / duo-haspelwagen

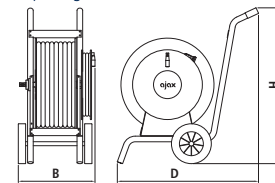

Figuur 8

Zie blz. 23 t/m 31
VariGrip Basic haspelkast combi

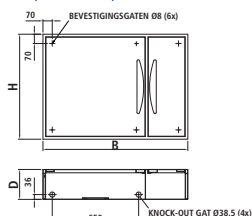

Figuur 9

Zie blz. 23 t/m 31
VariGrip Basic haspelkast

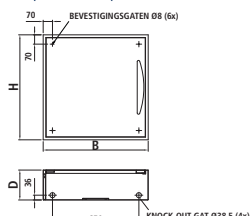

Figuur 10

Zie blz. 23 t/m 34
Haspel zwenkbaar kastmontage

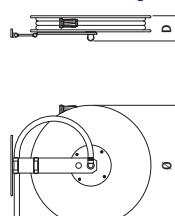

Figuur 11

Zie blz. 23 t/m 34
Haspel vaste kastmontage

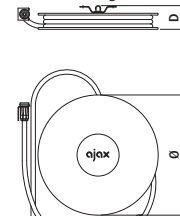

Figuur 12

Zie blz. 32 en 33
VariGrip Custom haspelkast combi

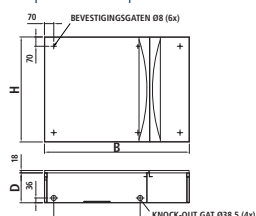

Figuur 13

Zie blz. 32 en 33
VariGrip Custom haspelkast

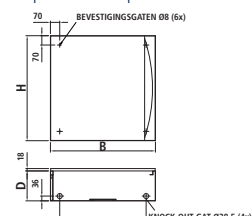

Figuur 14

Zie blz. 35
Statief model H

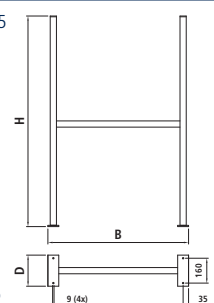

Figuur 15

Zie blz. 36
Statief model Q

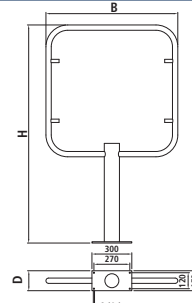

Figuur 16

Zie blz. 37
Statief model T

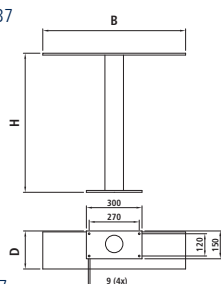

Figuur 17

Debieten, worplengte en drukverlies

Brandslanghaspels en Heavy Duty werkhaspels met handbediende en automatische afsluiters

p1 (bar)	20 m ½" (12 mm) straalpijp Eurojet doorlaat 4 mm		30 m ¾" (19 mm) straalpijp Eurojet doorlaat 6 mm		30 m 1" (25 mm) straalpijp Eurojet doorlaat 8 mm	
	Debiet ² (l/min)	Worplengte ³ (m)	Debiet ² (l/min)	Worplengte ³ (m)	Debiet ² (l/min)	Worplengte ³ (m)
1,5	14	8	27	>10	48	>10
2,0	16	>10	32	>10	56	>10
2,5	18	>10	36	>10	63	>10
3,0	20	>10	40	>10	69	>10
4,0	24	>10	46	>10	79	>10
5,0	27	>10	52	>10	89	>10
6,0	–	–	57	>10	98	>10

- 1: P = druk in waterleiding voor de haspel bij geopende straalpijp
 2: Debiet gemeten bij de straalpijp met gebonden straal en uitgerolde slang
 3: Gemeten bij een spuihoek van 30°

Duo-haspelwagen

p1 (bar)	p2 (bar)	Toevoerslang 70 m 1" (25 mm) Werkhassel: (19 mm) straalpijp Eurojet doorlaat 6 mm	
		Debiet ³ (l/min)	Worplengte ⁴ (m)
2,5	1,0	24	>10
3,0	1,5	28	>10
4,0	2,0	32	>10
5,0	2,8	38	>10
6,0	3,4	42	>10
8,0	4,9	50	>10

- 1: P = druk in waterleiding voor de haspel bij geopende straalpijp
 2: P = druk voor de straalpijp van het werkhassel bij geopende straalpijp
 3: Debiet gemeten bij de straalpijp met gebonden straal en uitgerolde slang
 4: Gemeten bij een spuihoek van 30°

Industriële haspels, lage druk

Minimale druk: 2,5 bar. Druk bij straalpijp 1 bar, debiet afhankelijk van straalpijp.
 Te berekenen met de volgende formule:

$$Q = \frac{1}{5} D^2 \sqrt{(10 \cdot P)}$$

Q = debiet (l/min)
 P = druk aan straalpijp (bar)
 D = doorlaat/boring straalpijp (mm)

Onderdelenlijst



Onderstaand overzicht is een beknopte lijst van veel gebruikte onderdelen. Overige onderdelen zijn op aanvraag leverbaar.

Onderdeel	Artikelnummer
O-ring Ajax haspel	121212
Glijbus Ajax haspel	121236
Eurojet® straalpijp, ½"	514490
Eurojet® straalpijp, ¾"	510711
Eurojet® straalpijp, 1"	510712
Eurojet® straalpijphouder, verzinkt, geschikt voor LegioSeal®	510710
Universele slanggeleider, standaard	149200
Universele slanggeleider, RVS	120795
Kogelafsluiter, ¾", 22mm knel	510476
Kogelafsluiter, 1", 28mm knel	510475
Keerklep, ¾"	510532
Keerklep, 1"	510534
Ajax minihaspel sluitplaat	510092
Ajax sluitplaat, EN 671-1	121232
Ajax werkhaspel sluitplaat	121233
Haspel slang geribd ½" (12 mm), per meter	169399
Haspel slang geribd ¾" (19 mm), EN694, 20 meter	101661
Haspel slang geribd ¾" (19 mm), EN694, 25 meter	710531
Haspel slang geribd ¾" (19 mm), EN694, 30 meter	710532
Haspel slang geribd 1" (25 mm), EN694, 20 meter	101673
Haspel slang geribd 1" (25 mm), EN694, 25 meter	710534
Haspel slang geribd 1" (25 mm), EN694, 30 meter	710535
Slangenkleem ½" 13-20 mm, verzinkt	471594
Slangenkleem ¾" 19-28 mm, verzinkt	471590
Slangenkleem 1" 26-38 mm, verzinkt	471603
2-oorklem ¾", 25-27 mm, verzinkt	510495
2-oorklem 1", 31-34 mm, verzinkt	510497
Scharnier VariGrip Basic incl. montageplaatje (binnenliggende deur)	149222
Scharnier VariGrip Custom incl. montageplaatje (opliggende deur)	149223
Handgreep (bakje) VariGrip Basic haspelkast	149218
Magneet Ajax haspelkast	120285
Knop/greepje RVS haspelkast	149215
Montageplaat melderbeugel kastdiepte 135 mm	131122
Montageplaat melderbeugel kastdiepte 185 mm	131123
Montageplaat melderbeugel kastdiepte 225 mm	131124
Montageplaat melderbeugel combi-kastdiepte 225 mm	131126
Melderbeugel voor melder 87x87 mm	131128
Melderbeugel voor melder 124x124 mm	131130

Toebehoren	Artikelnummer
Bord pictogram haspel 200x200 mm	332209
Sticker pictogram haspel 200x200 mm	333209
Bord pictogram blusser 200x200 mm	332225
Sticker pictogram blusser 200x200 mm	333225
Hoes voor haspel ¾" max. Ø 650	161424
Hoes voor haspel 1" max. Ø 650	161426
Ajax LegioSeal® straalpijphouder inclusief ophangbeugel en verzegeling	520520
Ajax LegioSeal® straalpijphouder exclusief ophangbeugel, inclusief verzegeling	520525

Ajax LegioSeal® straalpijphouder

De Ajax LegioSeal® straalpijphouder is geschikt voor alle in de markt gangbare straalpijpen en bestaat uit twee delen: een metalen ophangbeugel en de kunststof straalpijphouder zelf.

Alle Ajax brandslanghaspels worden standaard uitgeleverd met de metalen ophangbeugel zodat tegen meerprijs alleen de straalpijphouder hoeft te worden bijbesteld.

Voor reeds geïnstalleerde haspels kan een complete straalpijphouder inclusief ophangbeugel worden besteld. De montagepunten zijn zodanig ontworpen dat in vrijwel alle gevallen bestaande ophangbeugels kunnen worden vervangen zonder nieuwe gaten te hoeven boren.

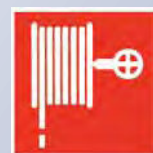

Meer informatie

Wilt u meer informatie over Ajax-Chubb producten en diensten?
Dat kan! Ajax-Chubb gaat graag in samenwerking met u aan de slag om te onderzoeken wat de beste oplossingen zijn.

Ajax-Chubb Brandbeveiliging B.V.

www.ajaxchubb.nl

e-mail: info@ajaxchubb.nl

Postbus 94404
1090 GK Amsterdam

Vestigingen in Nederland

Regio Noord-West / hoofdkantoor

Cruquiusweg 118
1019 AK Amsterdam
Telefoon +31 (0) 20 - 5909 500
Telefax +31 (0) 20 - 5909 599

Regio Noord-Oost

Atoomweg 7
9743 AJ Groningen
Telefoon +31 (0) 50 - 368 2555
Telefax +31 (0) 50 - 313 8402

Regio Zuid-Oost

Ambachtsweg 27
5627 BZ Eindhoven
Telefoon +31 (0) 40 - 290 2424
Telefax +31 (0) 40 - 290 2400

Regio Zuid-West

Achterzeedijk 57, unit 57, 2992 SB Barendrecht
Telefoon +31 (0) 180 - 555 222
Telefax +31 (0) 180 - 555 233
Bijddorp-West 73, 2992 LC Barendrecht
Telefoon +31 (0) 180 - 64 3200
Telefax +31 (0) 180 - 64 3201

Vestiging in België

Ajax Fire Protection

Ingberthoeveweg 3G
2630 Aartselaar (Antwerpen)
België
Telefoon +32 (0) 3 - 829 0099
Telefax +32 (0) 3 - 829 1369

Vestiging in Duitsland

Ajax-Chubb Fire & Safety, Marine Department

Hauptstrasse 2
22145 Stapelfeld
Duitsland
Telefoon +49 (0) 40 - 6082 3401
Telefax +49 (0) 40 - 6758 1867