

**WELLCARE®**

# Electric Underblanket

Single | Double

With additional foot warmer

## Instruction Manual

### **WE-167UBAHD** **WE-167UBATHD**



**Elektrisches**  
**Wärmeunterbett**  
1 Person | 2 Personen  
Mit Fußwärmer  
**Gebrauchsanleitung**

**Elektrische Onderdeken**  
1 Persoon | 2 Persoons  
Met Voetenwarmte  
**Gebruiksaanwijzing**

**Sous-couverture**  
**Électrique**  
Simple | Double  
Avec chauffe-pied  
**Mode d'emploi**



**MODEL: WE-167UBAHD / WE-167UBATHD**

<b>EN</b>	Electric Underblanket Single   With additional foot warmer Double   With additional foot warmer Instruction Manual	..... 03
<b>DE</b>	Elektrisches Wärmeunterbett 1 Person   Mit Fußwärmer 2 Persoons   Mit Fußwärmer Gebrauchsanleitung	..... 18
<b>NL</b>	Elektrische Onderdeken 1 Persoon   Met Voetenwarmte 2 Persoons   Met Voetenwarmte Gebruiksaanwijzing	..... 35
<b>FR</b>	Sous-couverture Électrique Simple   Avec chauffe-pied Double   Avec chauffe-pied Mode d'emploi	..... 52

B806.101\_ H0405

**WELLCARE CO., LTD.**

16F, No. 738, Zhong Zheng Rd., Zhong He District, New Taipei City 235, Taiwan

Tel. 886 2 8226 2899 Fax. 886 2 8226 2889

[www.wellcare-global.com](http://www.wellcare-global.com)

## Explanation of symbols

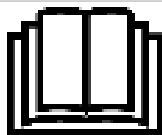

Read instructions



Do not use when folded or creased



Do not pierce with needles



Not to be used by very young children  
(0-3 years)



Do not dry clean



30°C extra gentle washing program



Do not bleach



Do not tumble dry



Do not iron

Thank you for purchasing WELLCARE's Electric Underblanket with Additional Foot Warmer.

To enjoy the most comfortable experience and the greatest satisfaction, please take a few minutes to read the instruction carefully before using this electric underblanket.

---

## **IMPORTANT SAFETY INSTRUCTIONS RETAIN FOR FUTURE USE**

### **KEEP CAREFULLY IN CASE IT IS NEEDED!**

This electric underblanket is designed to be used for many years if it is properly used. Read the instruction carefully to prevent damage or danger caused by incorrect use. Keep this instruction manual at an easy-to-access location so you can refer back when necessary.

If you let somebody else use this product, please pass on this instruction manual as well and make sure the user has read it before using.

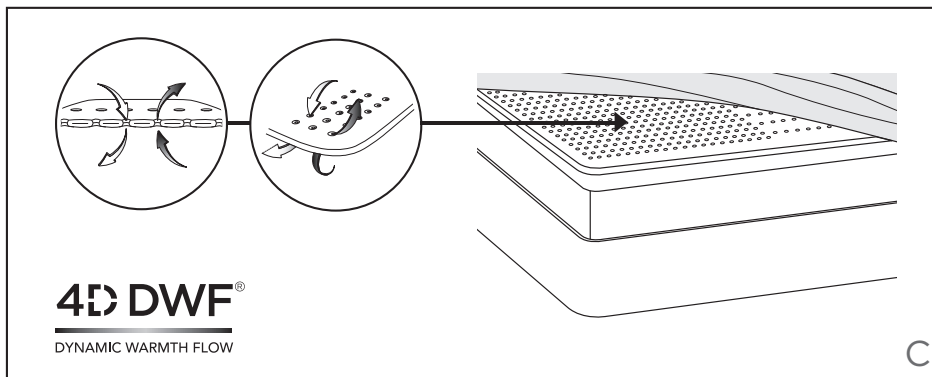
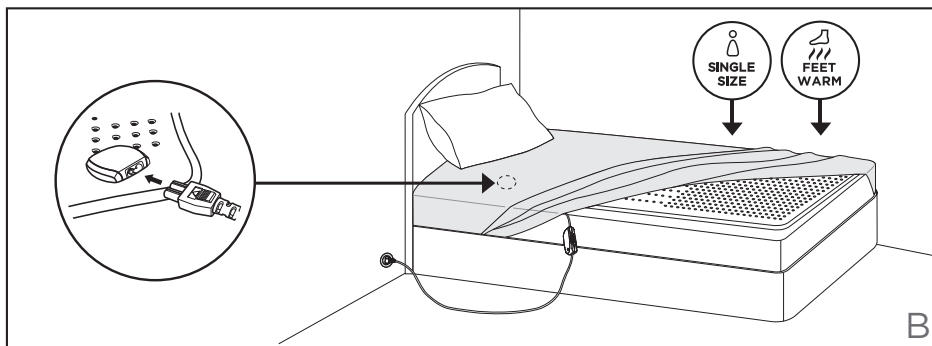
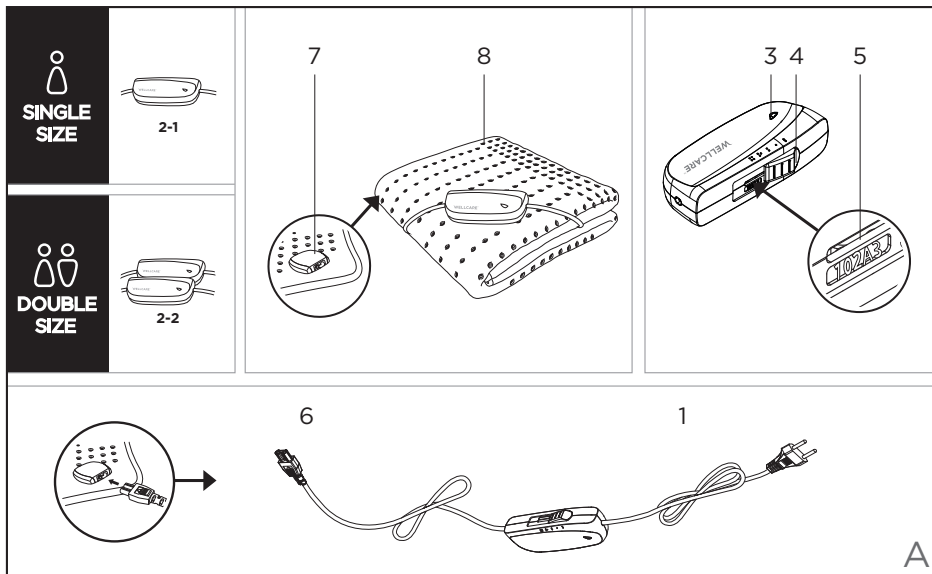

#### **4D DWF® Technology** (please see fig. C)

This electric underblanket with additional foot warmer utilizes WELLCARE's recent and the most innovative technology – 4D DWF®. While this technology pioneers in the flexible heating industry, its production process is also the state of the art.

Our physical living environment consists of three dimensions, width, length, and depth; hence, the term “3D”. As Wellcare introduces to you the 4D DWF® technology, the “temperature” brought to you by dynamic flow of warmth is the definition of the fourth dimension.

4D DWF® employs concepts of breathing system which creates full-body heat circulation for heat to disperse evenly, thoroughly, and quickly. The heat is generated by heating elements, builds up and gathers around several hundred uniquely designed circular holes.

Through these holes, the heat flows bi-directionally to create a gentle heat flow and the thermal energy can flow rapidly to warm up human bodies.

There are many benefits of this innovative technology :

- Better breathability
- Rapid heating
- Higher temperature
- Uniquely designed holes to provide 360° warmth circulation
- Greater heat distributing area
- Effective heat transmission
- Strands of warmth flow retain air moisture
- Warmth kept at a constant temperature
- Energy saving

#### **This electric underblanket is not intended for medical use in hospitals.**

- Please read carefully and follow the instructions.
- Do not use this electric underblanket if there is visible damage.
- Use the electric underblanket only as an electric mattress heater.
- Only connect to the voltage shown on the

rating plate.

- The electric underblanket should not be used when folded or crumpled.
- Do not treat the electric underblanket as a sheet or tuck it in under the mattress.
- Do not use the electric underblanket for persons who cannot move without help, small children, persons who cannot feel heat, or animals. Persons who can feel heat to some extent may only use the blanket with supervision.
- This electric underblanket must not be used by persons insensitive to heat and other very vulnerable persons who are unable to react to overheating.
- Do not pierce this underblanket with needles, pins or other sharp objects.
- Do not tug, twist or make sharp bends to the cables.
- Do not expose the controller or the mains cable to moisture or liquids.
- If the fuse link or thermal link has ruptured, the electric underblanket shall be returned to the distributor or its service agent for repairing.
- If the cable is damaged, it should be replaced by the manufacturer, its service agent or qualified persons to prevent hazards.
- Do not crease the electric underblanket.
- Examine the electric underblanket frequently for signs of wear or damage. If there are such sign or if the appliance has been misused or does not work, return it to the supplier before switching on again.

- Do not use this underblanket when wet and only use it in dry environments.
- The electric underblanket may not be switched on by using a timer switch.
- Avoid folding the blanket tightly.
- While the blanket is switched on,
  - Do not place any large or heavy objects on it such as suitcases, etc.
  - Do not place any source of heat on it such as hot water bottles or heating pads.
  - Due to the components in the controller will make it slightly warm, never let the controller to be covered with or placed on the heating pad, pillows and the like or lie on the electric mattress heater.
- Do not fold this electric underblanket when it is hot.
- Do not use this blanket on pets or other animals.
- If you do not use the blanket daily, unplug the mains cable from the socket and take the blanket off your bed. Keep it dry until it will be used again – the original packaging is perfect to store it.
- When the electric underblanket will be used for an extended period (falling asleep), the temperature setting should be adjusted to setting 1 for continuous use.
- If this underblanket will be used on an adjustable bed, you must make sure that the blanket will not be trapped and crumpled.
- Children should be supervised to ensure that they do not play with this electric underblanket.



- Children below the age of three are not allowed to use this electric underblanket because they are not able to react to overheating.
- This electric underblanket cannot be used by young children over the age of three unless the controller has been preset by a parent or guardian or the child has been instructed and how to operate the blanket safely.
- This underblanket may be used by children aged from eight and above and persons with reduced physical, sensory or mental capabilities or lack of experience and knowledge if they have been given supervision or instructed concerning use of the electric underblanket in a safe way and understand the hazards involved. Cleaning and user maintenance shall not be made by children without supervision.
- If you have any concerns about health issues, please consult with your doctor before using the electric underblanket.
- If you use a pacemaker, please consult your doctor and the manufacturer of the pacemaker before using this product due to the EMF (electromagnetic fields) emanated from this electric product may interfere with functions of your pacemaker under certain circumstances.
- When the electric underblanket is not in use, store as follows :
  - Always allow it to cool down before folding.
  - Do not crease the blanket by placing items on top of it during storage.
- The blanket should be covered by a duvet, for example, because otherwise there will be a

high loss of heat and the blanket cannot warm up properly.

- This electric underblanket must be used with the type of controller that is marked on the rating label of the underblanket only.

## **ITEMS INCLUDED IN THE PACKAGE**

- 1 Electric Underblanket
- 1 Controller with Cable and Plug-in Connector  
(2 Controllers with Cables and Plug-in Connectors for double size)
- 1 Instruction Manual
- 1 Product Catalogue
- 1 Service Instruction

## **DESCRIPTION OF THE DEVICE AND CONTROLLER** (please see fig.A)

1. Mains cable with plug
2. Controller
  - 2-1. 1 controller for single size
  - 2-2. 2 controllers for double size  
(2 independent warming zones)
3. APS (Active Protection System) with 3-colored LED display (on both sides)
4. Slide switch for ON, OFF and temperature settings (1, 2, 3, 4)
5. Type of the controller
6. Detachable plug-in connector
7. Connection box

8. Electric underblanket  
(dense 4D DWF holes are designed for the feet area to provide additional warmth)

## **PREPARING FOR USE**

(please see fig.B for demonstration of single size)

---

1. Lay the electric underblanket (8) smoothly on your mattress without any folds, creases or ruck-up.
2. The area with dense 4D DWF holes is especially for feet, please lay this part on the foot end of your mattress.
3. The head area does not need to be heated.
4. Connect the detachable plug-in connector (6) to the connection box (7).  
(For double-size blanket, please remember to couple both plug-in connectors to the connection boxes)
5. Cover the electric underblanket and the mattress with the sheet, make sure the blanket is completely flat and the controller(s) (2-1, 2-2) is not covered by the sheet, pillow or any objects.
6. Plug the mains cable(s) (1) to the socket.

## SWITCHING ON

---

Before each time you use the electric underblanket, please make sure it is not bundled, folded or creased before it is switched on.

Connect the electric underblanket only to 230 Volts a.c.. Switch on the underblanket by using the hand-operated slide switch(4) and there will be 3 times of beep sound (beep-beep-beep) to ensure the electric underblanket has been operated correctly. The warm-up time for this electric underblanket is 15 minutes approximately.

### Temperature settings :

**4 = maximum warmth**

**2-3 = moderate warmth**

**1 = minimum warmth**

**0 = OFF**

### APS (Active Protection System) - 3-Color LED

This electric underblanket is equipped with APS (Active Protection System)(3) technology which detects errors on the operation or component failures. By the 3-color LEDs(3) which can be seen from both sides of the controller(2-1, 2-2) and the beep sound, APS can help you to operate the product easily and safely.

- Green - Your blanket has reached the desired temperature level
- Orange - Your blanket is heating up to reach the desired temperature level

Due to the temperature variation in different environments (room, bed, etc.), an orange light may be lit on APS display to indicate continuous heating during the blanket is in use. That said, the 3-color LED may change from green to orange to heat up. Under this circumstance, please note the product is functioning properly when the orange light is indicated.

- Red light and Beep Sound – Possible malfunction or overheating, stop immediately.

The red light and beep sound give warning for the below situations :

- When the power is on but detachable plug-in connector(6) is not connected : There will be beep sound every second. Please connect the detachable plug-in connector(6) to the connection box(7) and switch on the controller again.
- When the critical components are damaged : There will be continuous beep sound. Please disconnect the mains cable from wall outlet immediately.
- When the heating wires or other components are broken and the device cannot work anymore : there will be beep sound every second.

The warnings mentioned above cannot cover all defective situations as the damages on some components will not lead to red light or beep sound.

### TURBO HEATING

The electric underblanket is with a turbo heating function for user to feel warmth within 15 minutes after it is switched on at temperature setting 4.



### TIMER FUNCTION

Now you can enjoy the pleasant warmth. After about 120 minutes the electric underblanket will be switched off automatically. In order to put the underblanket into operation again, you must set the slide switch to setting '0' first. After about 5 seconds, you can switch on the electric underblanket again.



### CAUTION

Do not use the electric heating blanket when it is folded, creased or drawn together.

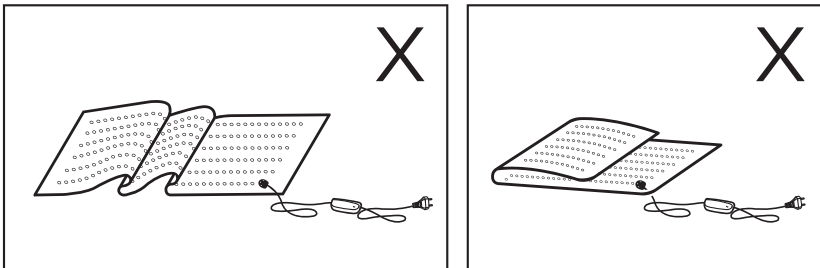

The electronic components inside the controller(s) may cause the controller slightly warm when the electric underblanket is in use.

Therefore, the controller must not be covered with or placed on top of any heating sources when it is in operation.

You should not gauge the electric underblanket's temperature by hands because the skin on your body is more sensitive than hands. The temperature may feel lukewarm by hand but could be unpleasantly hot to your body.

The repairs to the electric underblanket may only be undertaken by qualified persons by using original replacement parts. Repairs carried out by unqualified persons may cause substantial risk to the user.

### ADDITIONAL NOTE

The blanket should be covered by a duvet, for example, because otherwise there will be a high loss of heat and the blanket cannot warm up properly.

### CLEANING AND CARE

This electric underblanket is machine washable.

- Before cleaning the electric underblanket, always remove the main plug(s) from the socket first. Let the underblanket cool down.
- Disconnect the plug-in connector(s) (6) from the connection box(es) (7). Then put the cable and the controller to a dry place where will not contact with water or other liquids.
- Please note that the electric underblanket should not be dry-cleaned, wrung out, machine-dried, pressed or ironed.
- Set washing machine to a gentle washing cycle at 30°C. Use a mild washing detergent for delicate fabrics and dose it according to the manufacturer's instructions.
- Always use a laundry bag for better protection of the holes and fabric.
- In order to dry it, lay the underblanket flat on a moisture-absorbent towel or mat.
- Please note that excessive washing will wear out the electric underblanket. For this reason, the electric underblanket should only be washed a maximum of 5 times throughout its entire life.
- Only use the electric underblanket when it is complete dry.
- Never switch on the electric underblanket to dry it.

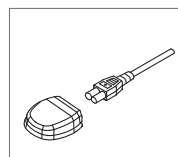

## STORAGE

If the electric underblanket will not be used for a long time, we highly recommend :

- Remove the plug-in connector from the connection box.
- Always let the underblanket to cool down first before storage.
- Store it in the original packaging and put it in a dry place.
- Do not put any object on the top of the appliance.

## DISPOSAL

This appliance must not be disposed together with domestic waste. Please dispose of the appliance in accordance with Directive on Waste Electrical and Electronic Equipment (WEEE). If there is any question, please contact the municipal authority for more information about disposal in your area.



## WARRANTY

Please note Wellcare provides two-year limited warranty for this product. Wellcare warrants that this product will be free from defects in materials and workmanship for a period of two years beginning on the date of purchase.

During the two-year period beginning on the date of purchase, Wellcare will replace defective products covered under this limited warranty. Please note a clear copy of the purchase receipt for the product is required. To request limited warranty service, please return the defective product to the store where you purchased it with the clear copy of purchase receipt within the limited warranty period.

The replacement product will assume the remaining limited warranty of the original product.

We advise you to call our helpdesk for any problems regarding the product before returning it to the store where you purchased it.

However, please note that our limited warranty does not cover any damage due to shipment of the products to you and external causes, including accident, abuse, misuse, problems with electrical power, usage not in accordance with product instructions, failure to perform reasonable maintenance, problems caused by use of parts and



components not supplied by Wellcare, and problems caused by unauthorized repair of Wellcare's product. Furthermore, our limited warranty does not cover any damage due to the defects known to exist by you when you purchase the product.

This limited warranty gives you specific legal rights, and you may also have other rights that vary from country to country (or jurisdiction to jurisdiction). Wellcare's responsibility for malfunctions and defects in product is limited to replacement as set forth in this limited warranty statement. All express and implied warranties for the product, including but not limited to any implied warranties of an conditions of merchantability and fitness for a particular purpose, are limited in duration to the limited warranty period set forth above and no warranties, whether express or implied, will apply after such period. Wellcare does not accept liability beyond the remedies set forth in this limited warranty statement or liability for indirect, incidental or consequential damages.

## TECHNICAL DATA

Model : WE-167UBAHD

Size : 150 (L) x 80 (W) CM

Voltage : 230V ~ 50Hz

Watts : 100W

Model : WE-167UBATHD

Size : 150 (L) x 160 (W) CM

Voltage : 230V ~ 50Hz

Watts : 100W x 2

## Zeichenerklärung

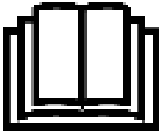

Lesen Sie die Anweisungen



Nicht benutzen, wenn gefaltet oder zerknittert



Nicht mit Nadeln durchbohren



Nicht bei jungen Kinder einsetzen (0-3 Jahre)



Nicht chemisch reinigen



Extra Schonwasch-gang mit 30°C



Nicht bleichen



Nicht im Trockner trocknen



Nicht bügeln

Vielen Dank, dass Sie sich für das Elektrisches Wärmeunterbett mit Fußwärmer von WELLCARE entschieden haben.

Damit Sie unser Produkt optimal nutzen können und langfristig Freude daran haben, lesen Sie sich vor dem ersten Gebrauch bitte sorgfältig die folgenden Anweisungen durch.

---

**WICHTIGE  
SICHERHEITSANWEISUNGEN  
BEWAHREN SIE DIESE ANWEISUNGEN  
ZWECKS SPÄTERER NUTZUNG AUF**

**HALTEN SIE DIESE ANWEISUNGEN GRIFFBEREIT !**

Dieses elektrische wärmeunterbett ist ein hochwertiges Produkt, das entworfen wurde, um jahrelang gute Dienste zu leisten, insofern es korrekt benutzt und gepflegt wird. Bewahren Sie diese Anweisungen auf, um sie später erneut konsultieren zu können.

Wenn Sie das Produkt an andere Personen weitergeben, legen Sie immer die Bedienungsanleitung bei und stellen Sie sicher, dass sie vor Gebrauch des Produktes gelesen wird.

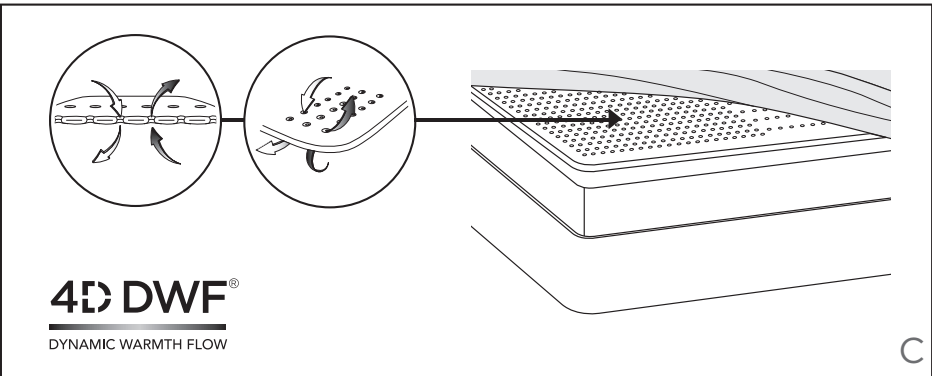
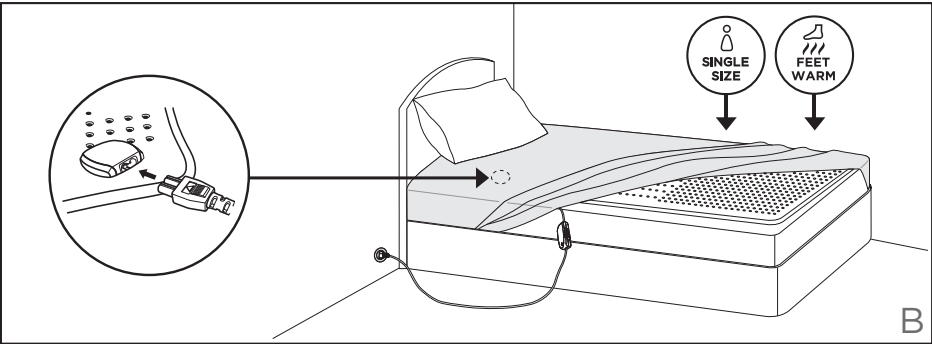
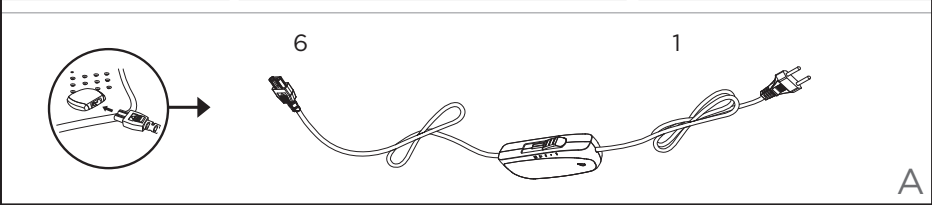
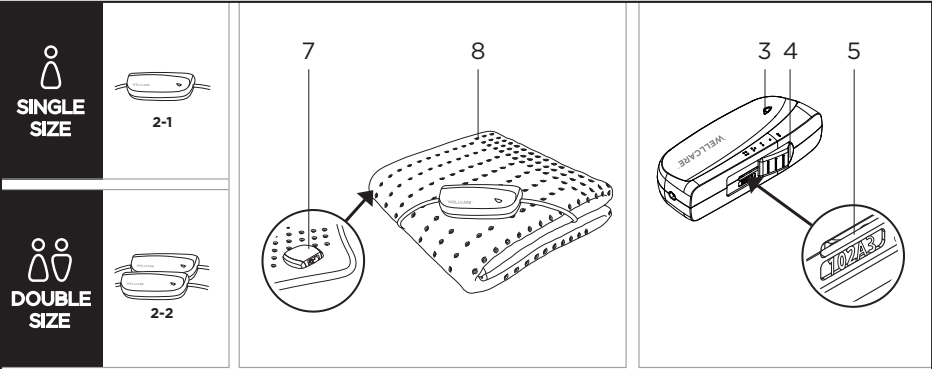

## **Vorstellung der patentierten 4D DWF® - Technologie** (siehe Abb. A)

Das elektrische Wärmeunterbett mit Fußwärmer ist mit der neuesten Innovation von WELLCARE ausgestattet : 4D DWF®.

Die wegweisende Heiztechnologie wird mit einem für die Branche völlig neuen Produktionsverfahren hergestellt.

Unsere Umgebung besteht aus drei Dimensionen – Breite, Höhe und Tiefe – kurz “3D” genannt. Mit der dynamischen Wärmeverteilung der neuen 4D-DWF® - Technologie bringt Wellcare eine vierte Dimension Z : Temperatur. Das atmungsaktive System sorgt für eine schnellere und gleichmäßigere Hitzeverteilung über die gesamte Fläche. Die spezielle Oberflächenform sorgt dafür, dass die von Heizelementen erzeugte Wärme um die zahllosen Perforierungen angestaut wird. Der in beide Richtungen durch die Löcher fließende Luftstrom erzeugt dann einen leichten Wärmefluss, der den Körper schneller erwärmt.

Diese neuartige Technologie bietet folgende Vorteile :

- Bessere Atmungsaktivität
- Schnelles Erwärmen
- Höhere Temperaturen
- Einzigartiges Lochdesign für eine vollständige Wärmezirkulation
- Großflächigere Wärmeverteilung
- Wirksame Wärmeübertragung
- Gleichbleibende Luftfeuchtigkeit aufgrund von Wärmefluss
- Konstante Temperatur
- Energiesparend

## **Dieses elektrische Wärmeunterbett ist nicht für medizinische Anwendungen in Krankenhäusern gedacht.**

- Lesen Sie diese Anweisungen aufmerksam durch und befolgen Sie die Anweisungen.
- Das Wärmeunterbett darf nicht verwendet werden, wenn es offensichtliche Schäden aufweist.
- Benutzen Sie das Wärmeunterbett nur als

elektrische Matratzenheizung.

- Schließen Sie das Wärmeunterbett nur an einen Anschluss mit der auf dem Etikett aufgeführten Spannung an.
- Das Wärmeunterbett ist nicht im gefalteten – oder zerknitterten Zustand zu benutzen.
- Benutzen Sie das Wärmeunterbett nicht als Laken und legen Sie sie nicht unter eine Matratze.
- Benutzen Sie das Wärmeunterbett nicht bei Personen, die sich nicht ohne Hilfe anderer Personen bewegen können, bei kleinen Kindern, bei Personen, die nicht empfindlich sind für Wärme, bei Tieren. Personen, die nur in einem gewissen Ausmaß für Wärme empfindlich sind, dürfen das Wärmeunterbett nur unter Aufsicht benutzen.
- Dieses Heizkissen darf nicht von Personen benutzt werden, die unempfindlich gegen Hitze sind, und von anderen schutzbedürftigen Personen, die nicht auf eine Überhitzung reagieren können.
- Das Wärmeunterbett darf nicht mit Nadeln oder anderen scharfen Gegenständen durchstochen werden.
- Kabel dürfen nicht gequetscht oder geknickt werden.
- Schalter und Zuleitungen dürfen nicht keinerlei Feuchtigkeit ausgesetzt werden.
- Falls die Sicherung durchgebrannt ist oder die thermische Verbindung zerstört ist, sollten Sie die Decke zwecks Reparatur in das Geschäft bringen, in dem Sie sie gekauft haben.

- Wenn die Netzschnur beschädigt ist, sollte diese vom Importeur oder von dessen Service-Abteilung bzw. von einer qualifizierten Person ausgetauscht werden, um gefährliche Situationen zu verhindern.
- Vermeiden Sie das Zerknittern das Wärmeunterbett.
- Dieses Wärmeunterbett ist häufig dahingehend zu prüfen, ob es Anzeichen von Abnutzung oder Beschädigung zeigt. Falls solche Anzeichen vorhanden sind, das Wärme-unterbett unsachgemäß gebraucht wurde oder es sich nicht mehr erwärmt, muss es vor erneutem Einschalten erst durch den Hersteller überprüft werden.
- Benutzen Sie das Wärmeunterbett nicht nass und nur in trockener Umgebung.
- Das Wärmeunterbett darf nicht über einen zwischengeschalteten Zeitschalter eingeschaltet werden.
- Falten Sie das Wärmeunterbett nicht zu straff.
- Wenn das Wärmeunterbett eingeschaltet ist :
  - Dürfen Sie keine großen oder schweren Gegenstände wie Koffer usw. Auf das Wärmeunterbett legen.
  - Dürfen Sie keine Wärmequelle wie Wärmeflaschen oder Heizelemente auf die Unterdecke legen.
  - Aufgrund seiner Bauweise kann der Regler leicht warm werden. Er darf daher nie mit Kissen oder anderen Gegenständen abgedeckt werden und nicht auf oder unter

dem Heizkissen oder dem elektrischen Wärmeunterbett liegen.

- Falten Sie das Wärmeunterbett nicht, solange sie noch warm ist.
- Das Wärmeunterbett darf nicht an Tieren verwendet werden.
- Falls Sie das Wärmeunterbett nicht täglich benutzen, sollten Sie den Stecker aus der Steckdose ziehen und die Unterdecke von Ihrem Bett entfernen. Halten Sie das Wärmeunterbett trocken, bis Sie sie erneut benutzen. Der Karton ist eine ideale Weise, um die Decke aufzubewahren.
- Schalterstand 1 eignet sich für die Erwärmung während der Nacht oder für eine ständige Nutzung.
- Benutzen Sie das Wärmeunterbett nicht auf einem einstellbaren Bett. Wenn Sie dies trotzdem tun, sollten Sie gut darauf achten, dass die Netzschnur sich nicht einklemmen kann.
- Kinder dürfen die Unterdecke nur beaufsichtigt benutzen und man sollte darauf achten, dass sie nicht mit der Unterdecke spielen.
- Kinder jünger als 3 Jahre dürfen dieses Gerät nicht benutzen, da sie unfähig sind, auf Überwärmung zu reagieren.
- Kinder über drei Jahren dürfen diese Decke nur benutzen, wenn ein Elternteil oder ein Betreuer das Produkt im voraus eingestellt hat oder wenn das Kind in die sichere Bedienung eingewiesen worden ist und die Gefahren der Benutzung verstehen.



- Diese Gerät kann von Kindern ab acht(8)Jahren aufwärts und von Personen mit eingeschränkten körperlichen, sensorischen oder geistigen Fähigkeiten oder ohne Erfahrung und Kenntnisse eingesetzt werden, sofern ihnen entsprechende Aufsicht oder Instruktionen zur Anwendung des Gerätes in aller Sicherheit zuteil wurden und sie die damit verbundenen Gefahren kennen. Die Reinigung und die Instandhaltung des Gerätes dürfen nicht von unbeaufsichtigten Kindern vorgenommen werden.
- Für Risiken und Nebenwirkungen bei der Verwendung des elektrischen Unterbetts wenden Sie sich bitte an Ihren Arzt oder Apotheker.
- Sollten Sie einen Herzschrittmacher oder ähnliche Geräte tragen, wenden Sie sich vor dem Gebrauch des Produktes an Ihren Arzt oder den Hersteller des Medizingerätes, da die von dem Produkt abgegebenen elektromagnetischen Felder unter Umständen die Funktionsweise des Herzschrittmachers beeinträchtigen könnten.
- Bewahren Sie die Decke, wenn sie nicht benutzt wird, wie folgt auf :
  - Sorgen Sie dafür, dass die Decke abgekühlt ist, bevor Sie sie falten.
  - Falten Sie die Unterdecke nicht, indem Sie nach dem Falten Gegenstände darauf stellen.
- Die Unterdecke soll mit einer Decke oder einem Deckbett abgedeckt werden, um Wärmeverlust und nicht ausreichende Erwärmung zu

verhindern.

- Das elektrische Unterbett darf ausschließlich mit dem Regler verwendet werden, der auf dem Datenblatt des Produktmodells angegeben ist.

## **LIEFERUMFANG**

- 1 Elektrisches Wärme-Unterbett
- 1 Schalter mit Kabel und Steckverbinder (Doppelgröße verfügt über 2 Schalter mit Kabel und Steckverbinder)
- 1 Gebrauchsanweisung
- 1 Produkt Katalog
- 1 Service Instruktion

## **BESCHREIBUNG VON PRODUKT UND SCHALTER** (siehe Abb. A)

1. Netzkabel mit Stecker
2. Schalter
  - 2-1. 1 Schalter für Einzelgröße
  - 2-2. 2 Schalteinheiten für Doppelgröße (2 unabhängig voneinander einstellbare Heizbereiche)
3. APS (Aktives Schutzsystem) mit 3-farbiger LED-Anzeige (beidseitig)
4. Schieberegler für Ein/Aus (ON/OFF) oder die gewünschte Temperatureinstellung (4-stufig)
5. Schalter
6. Trennbarer Steckverbinder

7. Regleranschluss
8. Elektrisches Wärme-Unterbett (dichtes Netz aus 4D-DWF-Perforierungen im Fußbereich)

## **VOR DEM GEBRAUCH**

(siehe Abb. B als Beispiel für die Einzelgröße)

---

1. Legen Sie das elektrische Unterbett (8) flach auf die Matratze und streichen Sie es glatt, damit es keine Falten, Knicke oder Stauchungen hat.
2. Der Bereich mit dem dichteren 4D-DWF-Netz ist speziell als Fußwärmer ausgelegt und muss daher am Fußende der Matratze liegen.
3. Im Kopfbereich ist keine Erwärmung erforderlich.
4. Schließen Sie den trennbaren Steckverbinder(6) am Regleranschluss (7) an. (Denken Sie bei der Doppelgröße daran, beide Steckverbinder anzuschließen.)
5. Beziehen Sie die Matratze und das elektrische Unterbett mit einem Bettlaken. Achten Sie darauf, dass das Unterbett vollständig glatt ist und die Regler(2-1, 2-2) nicht von Laken, Kissen oder anderen Gegenständen bedeckt werden.
6. Schließen Sie das/die Netzkabel(1) an der Steckdose an.

## EINSCHALTEN

---

Stellen Sie vor dem Einschalten des elektrischen Unterbetts sicher, dass es nicht gefaltet, geknickt oder gestaucht ist.

Schließen Sie das elektrische Unterbett nur an ein 230-V-Wechselstromnetz an. Schalten Sie es mit dem Schieberegler (4) ein. Ein dreifacher Piepton zeigt an, dass es ordnungsgemäß eingeschaltet wurde. Die Aufwärmzeit für das Produkt beträgt ungefähr 15 Minuten.

### Temperatur einstellen :

**4 = Maximale Wärme**

**2 - 3 = Mittlere Wärme**

**1 = Minimale Wärme**

**0 = AUS**

## APS (Aktives Schutzsystem) – 3-farbige LED

Dieses elektrische Unterbett ist mit einer APS-Technologie (aktives Schutzsystem)(3) ausgestattet, die Funktions- oder Bauteilfehler erkennt. Mithilfe der auf beiden Seiten des Reglers (2-1, 2-2) angebrachten 3-farbigen LED-Anzeige (3) und einem Piepton sorgt das APS für einen noch einfacheren und sicheren Gebrauch.

- Grün – Das elektrische Wärmeunterbett hat die gewünschte Temperatur erreicht.
- Orange – Das elektrische Wärmeunterbett wird erwärmt, um die gewünschte Temperatur zu erreichen.

Aufgrund von Temperaturunterschieden in den verschiedenen Umgebungen (Zimmer, Bett, usw.) kann die LED am APS beim verwenden des Unterbettes orangefarben leuchten, um ein anhaltendes Heizen anzuzeigen. Die 3-farbige LED kann auch zum erneuten aufheizen von grün zu orange wechseln. Das ist unter diesen Umständen vollkommen normal und das elektrische Wärmeunterbett funktioniert fehlerfrei.

- Rot und Piepton – Mögliche Fehlfunktion oder Überhitzung – Stellen Sie sofort die Verwendung des Unterbettes ein.

Die rote LED und der Piepton warnen in folgenden Situationen :

- Das Kabel ist an der Steckdose angeschlossen, aber der trennbare Steckverbinder (6) nicht am Unterbett : Es wird jede Sekunde ein Piepton abgegeben. Schließen Sie den

trennbaren Steckverbinder (6) am Regleranschluss (7) an und schalten Sie den Regler erneut ein.

- Wenn wichtige Komponenten beschädigt sind : Es wird ein anhaltender Piepton abgegeben. Ziehen Sie das Netzkabel sofort aus der Steckdose.
- Wenn die Heizdrähte oder andere Komponenten beschädigt sind und das Gerät nicht mehr funktioniert : Es wird jede Sekunde ein Piepton abgegeben.

Die vorgenannten Warnmeldungen umfassen nicht alle möglichen Fehler, da einige Schäden an Komponenten die rote LED oder den Piepton nicht auslösen.

## SCHNELLAUFHEIZUNG

Das elektrische Unterbett verfügt über eine Funktion zur Schnellaufheizung, damit sich der Benutzer bereits innerhalb von 15 Minuten wärmen kann. Stellen Sie dazu den Regler auf Temperatureinstellung 4.



## TIMER-FUNKTION

Sie können jetzt die wohlige Wärme genießen. Nach zirka 120 Minuten schaltet sich die Unterdecke automatisch ab. Um die Decke erneut einzuschalten, sollten Sie den Schalter zuerst in den Stand "0" stellen. Nach ungefähr 5 Sekunden können Sie die Decke dann erneut auf einen anderen Schalterstand stellen.



## VORSICHT

Verwenden Sie das Heizunterbett niemals, wenn es gefaltet, geknickt oder gestaucht ist.

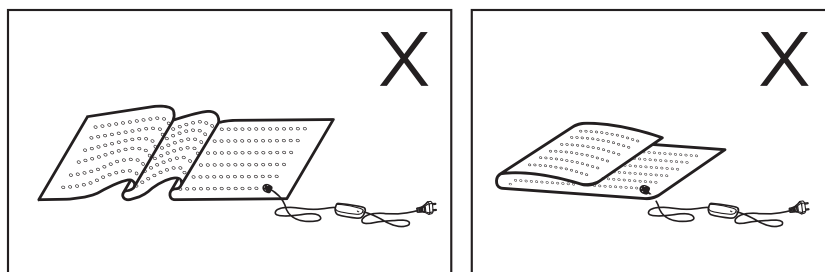

Die im Schalter enthaltenen elektronischen Teile können sich bei Betrieb der Decke erwärmen. Aus diesem Grund darf der Schalter (2-1, 2-2) weder abgedeckt noch auf die Unterdecke gelegt werden. Trauen Sie Ihren Händen nicht, wenn Sie die Temperatur der Unterdecke überprüfen, denn Ihre Hände sind weniger empfindlich als der menschliche Körper. Eine Temperatur, die Ihre Hand als lauwarm empfindet, kann unangenehm sein, sobald Sie sich auf die Unterdecke legen. Reparaturen dürfen nur von qualifizierten Mitarbeitern, die Original-Ersatzteile anwenden, durchgeführt werden. Reparaturen, die von nicht qualifizierten Mitarbeitern durchgeführt werden, können für die Anwender Risiken ergeben.

## ERGÄNZENDE BEMERKUNG

Die Unterdecke soll mit einer Decke oder einem Deckbett abgedeckt werden, um Wärmeverlust und nicht ausreichende Erwärmung zu verhindern.

## REINIGUNG UND PFLEGE

Das elektrische Unterbett ist für die Maschinenwäsche geeignet.

- Trennen Sie das Unterbett vor der Reinigung immer erst von der Stromversorgung und lassen Sie es abkühlen.
- Trennen Sie den/die Steckverbinder (6) vom Regleranschluss (7). Bewahren Sie Kabel und Regler an einem trockenen Ort auf, sodass sie nicht mit Wasser oder anderen Flüssigkeiten in Berührung kommen.
- Achtung : Das elektrische Unterbett darf nicht mit Trockenwaschmittel gereinigt, maschinell getrocknet, ausgewrungen, zusammengedrückt oder gebügelt werden.
- Das Produkt darf nur bei einem Waschgang für empfindliche Textilien (max. 30°C) gewaschen werden. Verwenden Sie ein mildes Waschmittel und dosieren Sie es entsprechend der Herstellerangaben.
- Verwenden Sie zum Schutz des Gewebes und der Perforation einen Wäschebeutel.
- Legen Sie das Unterbett zum Trocknen auf ein/en saugfähiges/n Handtuch oder Unterlage.
- Bitte beachten Sie, dass zu häufiges Waschen das elektrische Unterbett schneller verschleißt lässt. Daher sollte es während seiner gesamten Lebensdauer maximal 5 Mal gewaschen werden.
- Verwenden Sie das Unterbett ausschließlich, wenn es vollständig trocken ist.
- Schalten Sie das Unterbett niemals ein, um es zu trocknen.

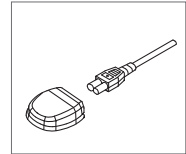



## AUFBEWAHRUNG

Wenn Sie das elektrische Unterbett für einen längeren Zeitraum nicht verwenden, empfehlen wir Ihnen dringend :

- Trennen Sie den Steckverbinder vom Regleranschluss.
- Lassen Sie das Unterbett vor dem Verstauen zur Aufbewahrung abkühlen.
- Verpacken Sie es in seiner Originalverpackung (sofern vorhanden) und bewahren Sie es an einem trockenen Platz auf.
- Legen und stellen Sie keine anderen Gegenstände auf das Produkt.

## UMWELTFREUNDLICHE ENTSORGUNG

Laut der europäischen Richtlinie über Elektro- und Elektronik-Altgeräte dürfen Haushaltsgeräte nicht mit dem ungetrennten Hausmüll entsorgt werden, sondern sollten zur örtlichen Sammelstelle gebracht werden, damit die einzelnen Teile wiederverwertet werden können und so weniger umweltbelastend sind.



Das durchstrichene Symbol einer Mülltonne, das Sie auf dem Produkt finden, erinnert Sie an diese Verpflichtung. Setzen Sie sich für weitere Informationen über die örtliche Regelung mit Ihrer Kommune in Verbindung.

## GARANTIE

Für einen Zeitraum von zwei Jahren ab Kaufdatum gewährt Wellcare für dieses Produkt die Garantie, dass es frei von Material- und Herstellungsfehlern ist.

Während dieses Zeitraums von zwei Jahren ab Kaufdatum tauscht Wellcare alle durch diese beschränkte Garantie abgedeckten, fehlerhaften Produkte um. Bitte beachten Sie, dass für den Umtausch eine lesbare Kopie des Kaufbeleges für das Produkt erforderlich ist. Bringen Sie das fehlerhafte Produkt zusammen mit der lesbaren Kopie des Kaufbeleges innerhalb der Garantielaufzeit in das Geschäft zurück, in dem Sie es erworben haben. Für das Ersatzprodukt gilt die verbleibende Garantielaufzeit des ursprünglichen Produkts.

Wir empfehlen Ihnen bevor Sie ein fehlerhaftes Produkt in das Geschäft

zurückbringen unseren Kundendienst anzurufen.

Bitte beachten Sie, dass die beschränkte Garantie keinerlei Schäden abdeckt, die während des Transports des Produktes zu Ihnen oder durch externe Ursachen entstehen, wie beispielsweise Unfälle, unsachgemäßer Gebrauch, Probleme mit der Stromversorgung, Missachtung der Bedienungsanleitungen, mangelhafte Pflege, Probleme durch Teile und Zubehör, die nicht von Wellcare bereitgestellt wurden, sowie Probleme durch eigenmächtige Reparaturen. Weiterhin deckt die Garantie keinerlei Schäden ab, die Ihnen beim Kauf des Produktes bereits bekannt waren.

Diese beschränkte Garantie gewährt Ihnen bestimmte Rechte. Abhängig von Ihrem Land (oder Ihrer Rechtsprechung) stehen Ihnen möglicherweise weitere Rechte zu. Die Haftung von Wellcare für Fehlfunktionen und Fehler des Produktes ist gemäß dieser beschränkten Garantieerklärung auf den Umtausch beschränkt. Sämtliche Garantien und Gewährleistungen für das Produkt, insbesondere die stillschweigende Gewährleistung der Gebrauchstauglichkeit und der Eignung für einen bestimmten Zweck, sind in ihrer Laufzeit auf den oben genannten Zeitraum beschränkt. Nach Ablauf dieses Zeitraums erlöschen sämtliche Garantie- und Gewährleistungsansprüche. Andere als die in dieser Garantieerklärung genannten Rechtsmittel werden von Wellcare nicht anerkannt. Wellcare übernimmt keinerlei Haftung für indirekte, Neben- und Folgeschäden.

## TECHNISCHE DATEN

Modell : WE-167UBAHD

Größe : 150(L) x 80(W) CM

Stromversorgung : 230V ~ 50Hz

Heizleistung : 100W

Modell : WE-167UBATHD

Größe : 150 (L) x 160 (W) CM

Stromversorgung : 230V ~ 50Hz

Heizleistung : 100W x 2

## Verklaring van tekens

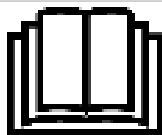

Aanwijzingen lezen



Niet gevouwen of in elkaar geschoven gebruiken



Geen naalden insteken



Niet geschikt voor kinderen onder 3 jaar (0-3 jaar)



Niet chemisch reinigen



Machinewasbaar met een wolwasprogramma tot 30°C



Niet bleken



Niet drogen in de droogtrommel



Niet strijken

Wij bedanken u voor uw aanschaf van deze Wellcare elektrische onderdeken met extra voetenwarmte.

Om ervoor te zorgen dat u van dit product optimaal naar voller tevredenheid kunt genieten raden wij u aan enkele minuten de tijd te nemen om de gebruiksaanwijzing aandachtig door te lezen alvorens u het product in gebruik neemt ook indien u met het soort product vertrouwd bent.

---

# **BELANGRIJKE VEILIGHEID INSTRUCTIES BEWAAR VOOR TOEKOMSTIG GEBRUIK**

## **HOUD DEZE INSTRUCTIES ONDER HANDBEREIK!**

Deze elektrische onderdeken is zodanig ontworpen dat het bij juist gebruik vele jaren gebruikt kan worden.

Lees deze gebruiksaanwijzing zorgvuldig door. Het voorkomt schade en gevaar door onjuist gebruik. Bewaar deze gebruiksaanwijzing op een gemakkelijk te bereiken plaats, zodat u deze indien nodig, nog eens kunt raadplegen.

Indien u het product door iemand anders laat gebruiken geef deze persoon dan deze gebruiksaanwijzing om er zeker van te zijn dat de gebruiker deze heeft gelezen alvorens het product te gebruiken.

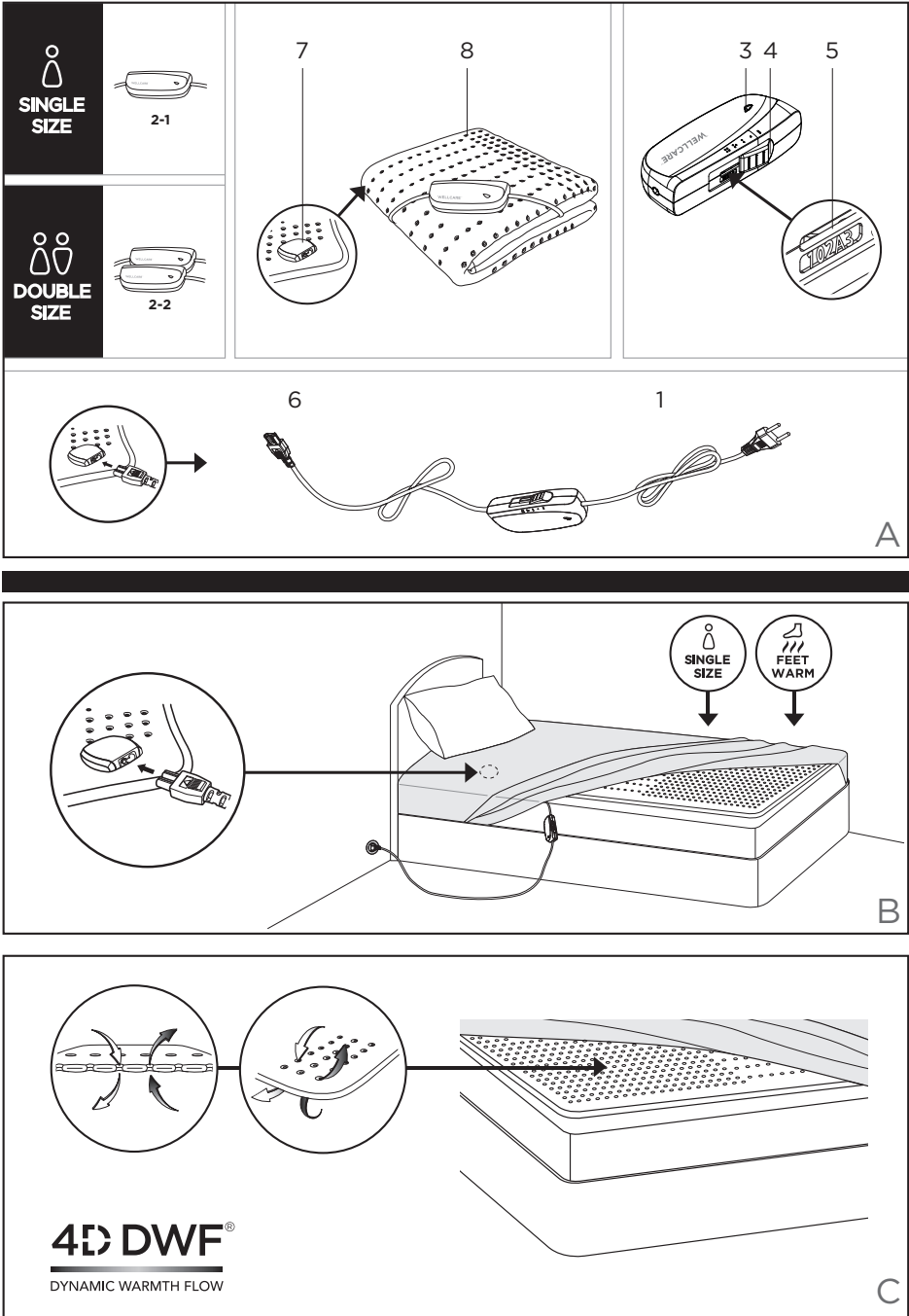

## **Introductie van de gepatenteerde 4D DWF® technologie**

(zie figuur C)

Deze elektrische onderdeken met extra voetenwarmte maakt gebruik van de nieuwste - en meest innovatieve 4D DWF® technologie. Terwijl deze technologie nog in de flexibele verwarmingsindustrie pioniert is haar productie proces tegelijkertijd de allernieuwste in de industrie.

Onze fysieke leefomgeving bestaat uit 3 dimensies : lengte, breedte en diepte, vandaar de term “3D”. Wellcare introduceert u de 4D DWF® technologie, de “temperatuur” die met een dynamische warmtestroom naar u toekomt is de 4e dimensie. 4D DWF® maakt gebruik van een ademend systeem dat een volledige lichaamswarmte circulatie creëert door warmte die gelijkmatig, intensief en snel verspreid wordt. De warmte wordt door verwarmingselementen gegenereerd en wordt rond enkele honderden unieke circulatie gaten verzameld. De warmte vloeit in 2 richtingen en creëert daarmee een prettige warmte stroom en thermische energie die het menselijk lichaam snel opwarmt.

Deze vernieuwende technologie biedt u de volgende voordelen :

- Betere ademende werking
- Snelle opwarming
- Hogere temperatuur
- Uniek ontworpen ronde openingen die een 360 graden warmtecirculatie bieden
- Groot warmte verdeel oppervlak
- Effectieve warmte overdracht
- Luchtstromen behouden de luchtvochtigheid
- De warmte blijft op een constante temperatuur
- Energiezuinig

## **Deze onderdeken is niet bedoeld voor medisch gebruik in ziekenhuizen.**

- Lees deze instructies aandachtig door en volg de aanwijzingen nauwkeurig op.
- Gebruik deze onderdeken niet bij zichtbare schade.
- Gebruik de onderdeken uitsluitend als elektrische matras verwarmers.
- Sluit alleen aan op een netwerk met het voltage zoals vermeld op het product label.
- De elektrische onderdeken mag niet opgevouwen of gekreukeld worden gebruikt.
- Gebruik de elektrische onderdeken niet als laken, leg hem niet onder een matras en stop hem niet als een laken in.
- Gebruik de onderdeken niet bij personen die zich niet zonder hulp kunnen bewegen, kleine kinderen, personen die ongevoelig zijn voor warmte, of dieren. Personen die slechts tot een bepaalde hoogte gevoelig zijn voor warmte mogen de onderdeken alleen onder toezicht gebruiken.
- Deze elektrische onderdeken mag niet worden gebruikt door personen die ongevoelig zijn voor hitte of die bescherming nodig hebben, omdat zij niet op oververhitting kunnen reageren.
- Steek geen naalden, spelden of andere scherpe voorwerpen in de onderdeken.
- Buig of draai de kabel niet en maak er geen scherpe bochten in.
- Stel de schakelaar niet bloot aan vocht of



vloeistoffen.

- Wanneer de zekering doorgebrand is of de thermische verbinding verstoord, dient u de onderdeken ter reparatie in te leveren bij de zaak waar u deze gekocht heeft.
- Wanneer het netsnoer beschadigd is dient dit vervangen te worden door de importeur of diens service afdeling, dan wel door een gekwalificeerde persoon, om gevaarlijke situaties te voorkomen.
- Vermijd het kreukelen van de onderdeken.
- Onderzoek dit toestel regelmatig op sporen van beschadiging en slijtage. Indien u zulke sporen aantreft of wanneer het product onjuist is gebruikt of niet meer werkt lever dit dan in bij uw leverancier voordat u het weer in gebruik neemt.
- Gebruik de elektrische onderdeken niet als deze vochtig of nat is.
- De onderdeken mag niet ingeschakeld worden door er een tijdschakelaar tussen te plaatsen.
- Vouw de elektrische onderdeken niet te strak op.
- Wanneer de onderdeken ingeschakeld is :
  - Plaats dan geen grote of zware voorwerpen, zoals koffers e.d., op de onderdeken.
  - Plaats geen warmtebron zoals kruiken of verwarmingsplaatjes op de onderdeken.
  - De componenten in de controller geven warmte af. Dek de controller daarom niet af en plaats deze ook niet op het bed, het kussen of op de elektrische deken, hang de controller vrij naast uw bed.

- Vouw de onderdeken niet op wanneer deze nog warm is.
- Gebruik deze elektrische onderdeken niet bij huisdieren of andere dieren.
- Wanneer u de onderdeken niet dagelijks gebruikt, verwijder dan de stekker uit het stopcontact en neem de onderdeken van uw bed. Houd hem droog tot u de deken weer gaat gebruiken – de verpakking is een ideale plaats om de deken op te slaan.
- De instelling 1 op de schakelaar is geschikt voor verwarming gedurende de nacht. Let u er hierbij echter op dat de onderdeken niet gedurende de gehele nacht aan zal blijven. De onderdeken is voorzien van een ingebouwde veiligheidstimer die de deken na 2 uur automatisch uitschakelt.
- Gebruik de onderdeken niet op een verstelbaar bed. Indien u dit wel doet, let er dan goed op dat het netsnoer niet bekneld kan raken.
- Kinderen dienen de onderdeken onder toezicht te gebruiken en men dient erop te letten dat ze niet met de onderdeken spelen.
- Deze elektrische onderdeken niet gebruiken bij kinderen onder de leeftijd van 3 jaar aangezien zij niet op oververhitting kunnen reageren.
- Het warmtekussen mag niet door kinderen ouder dan 3 jaar worden gebruikt, tenzij de schakeleenheid door een ouder of een andere, toezicht houdende persoon vooraf werd ingesteld of wanneer het kind voldoende uitleg kreeg om de schakeleenheid veilig te gebruiken.
- Deze onderdeken kan door kinderen vanaf 8 jaar en door personen met beperkte geestelijk

en lichamelijke gesteldheid of gebrek aan kennis gebruikt worden indien zij onder toezicht staan of indien zij instructies over het veilige gebruik hebben gekregen en de gevaren van mogelijke risico's begrijpen. Schoonmaak en onderhoud mogen kinderen uitsluitend onder toezicht uitvoeren. Deze onderdeken dient niet gebruikt te worden door jonge kinderen tenzij de schakelaar vooraf is ingesteld door een ouder of het kind geïnstrueerd is hoe de schakelaar veilig te bedienen.

- Indien u zich zorgen maakt over gezondheidsaspecten van dit product raadpleeg dan eerst uw behandelend arts voordat u deze deken in gebruik neemt.
- Wanneer u een pacemaker gebruikt neemt u dan voordat u dit product in gebruik neemt contact op met uw arts. De magnetische velden van dit product kunnen mogelijk onder bepaalde omstandigheden invloed hebben op de werking van uw pacemaker.
- Indien niet in gebruik, sla de onderdeken dan als volgt op :
  - Zorg dat de deken afgekoeld is alvorens u hem opvouwt.
  - Kreuk de onderdeken niet door er voorwerpen op te zetten nadat u hem opgevouwen heeft.
- De onderdeken dient te worden afgedekt met een deken of dekbed om overmatig warmte verlies en het niet goed opwarmen te voorkomen.
- Gebruik deze onderdeken uitsluitend in

combinatie met het type controller dat aangegeven is op het product label van de onderdeken.

## **IN DEZE VERPAKKING**

- 1 elektrische onderdeken
- 1 controller met kabel en plug-in verbinding  
(2 controllers en 2 plug-in verbindingen bij een 2-persoons uitvoering)
- 1 gebruiksaanwijzing
- 1 Product Catalogus
- 1 Service Instructie

## **BESCHRIJVING VAN HET PRODUCT EN DE CONTROLLER** (zie figuur A)

1. Hoofdkabel met stekker
2. Controller
  - 2-1. 1 controller voor 1-persoons uitvoering
  - 2-2. 2 controllers voor 2-persoons uitvoering  
(2 onafhankelijke warmte zones)
3. APS (Actief Protectie Systeem) met 3 kleuren LED display (aan beide zijden)
4. Schuifschakelaar voor ON, OFF en temperatuur instellingen 1, 2, 3, 4
5. Type controller
6. Afneembare plug-in verbinding
7. Verbindingsdoos
8. Elektrische onderdeken  
(dichte 4D DWF openingen in de voetzone)

## GEREEDMAKEN VOOR GEBRUIK

(zie figuur B voor uitleg van de 1-persoons uitvoering)

---

1. Plaats de onderdeken (8) glad op uw matras zonder vouwen, kreukels of oprolling.
2. Het gebied met de dichte 4D DWF openingen is speciaal bedoeld voor de voeten, plaats dit gedeelte ter hoogte van uw voeteneinde.
3. Het hoofdeinde hoeft niet verwarmd te worden
4. Verbind de afneembare plug-in verbinding (6) in de verbindingsdoos (7) (denk er bij de 2-persoons uitvoering aan om beide kanten juist aan te sluiten)
5. Plaats een laken over de elektrische onderdeken en het matras en zorg ervoor dat de deken volledig glad is en dat de controller(s) (2-1, 2-2) niet bedekt zijn door het laken, een kussen of enig ander voorwerp.
6. Steek de stekker (1) in het stopcontact

## AANZETTEN

---

Controleer elke keer voordat u de onderdeken aanzet of deze niet opgerold, gevouwen of gekreukeld is voordat u de deken inschakelt.

Verbind de elektrische onderdeken uitsluitend met een 230 Volt stopcontact. Gebruik de schuifschakelaar (4) om de onderdeken aan te zetten. U hoort 3 signalen (beep-beep-beep) om aan te geven dat de onderdeken juist is ingeschakeld. De opwarmtijd voor deze elektrische

onderdeken is ongeveer 15 minuten.

## **DE TEMPERATUUR INSTELLEN :**

- 4 = maximale warmte**
- 2 - 3 = gemiddelde warmte**
- 1 = minimale warmte**
- 0 = UIT**

## **APS (Actief Protectie Systeem) - 3 kleuren LED**

Deze elektrische onderdeken is voorzien van de APS (Actief Protectie Systeem) (3) technologie dat fouten in de werking of in de componenten kan herkennen. Door middel van de 3-kleuren LED's (3) die van beide zijden van de controller (2-1, 2-2) kunnen worden gezien en een beep signaal helpt APS bij een makkelijkere en veilige werking van uw onderdeken.

- Groen - Uw deken heeft de gewenste temperatuur bereikt.
- Oranje - Uw deken verwarmt voor naar de gewenste / ingestelde temperatuur.

Ten gevolge van verschillende omgevingstemperaturen van bijvoorbeeld uw kamer of uw bed kan het oranje lampje op het APS display oplichten om aan te geven dat uw deken continue wordt verwarmd. De gekleurde lampjes kunnen wisselen tussen groen en oranje wanneer de deken weer opwarmt. Uw deken functioneert normaal wanneer het oranje lampje brandt.

- Rood - Het rode lampje geeft aan dat er

mogelijk een storing is. Stop met het gebruik van de deken.

Het rode lampje en het geluidssignaal geven een waarschuwing voor onderstaande situaties :

- Als de deken is aangeschakeld, maar de afneembare plug-in verbinding (6) niet is aangesloten : U hoort elke seconde een geluidssignaal. Sluit de afneembare plug-in verbinding (6) aan op de verbindingsdoos (7) en schakel de controller opnieuw aan.
- Wanneer essentiële componenten beschadigd zijn : U hoort een ononderbroken geluidssignaal. Haal de stekker van de stroomtoevoer meteen uit het stopcontact.
- Wanneer verwarmingskabels of andere componenten stuk zijn en het toestel niet meer kan werken : U hoort elke seconde een geluidssignaal.

Bovenstaande waarschuwingen kunnen niet alle probleemsituaties dekken; niet alle schade aan bepaalde componenten wordt aangegeven met de rode verklikker of een geluidssignaal.

## TURBO VERWARMING

De elektrische deken is voorzien van een turbo verwarmingsfunctie waardoor u binnen 15 minuten warmte voelt nadat u de deken heeft ingeschakeld op stand 4.



## TIMER FUNCTIE

U kunt nu van weldadige warmte genieten. Na ongeveer 120 minuten schakelt de onderdeken vanzelf, geluidloos, automatisch uit. Teneinde de onderdeken weer in te schakelen dient u de schakelaar eerst weer in de "0" positie te plaatsen. Na ongeveer 5 seconden kunt u de onderdeken dan weer inschakelen.



## LET OP

Gebruik de elektrische deken niet wanneer deze gevouwen, gekreukeld of opgerold is.

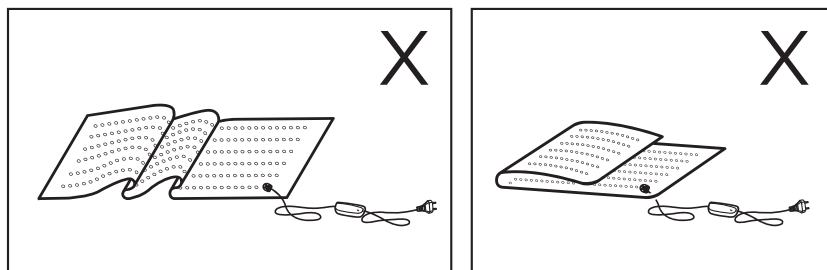

De elektronische onderdelen in de schakelaar kunnen warm worden als de onderdeken aan staat. Daarom dient de schakelaar niet afgedekt te worden of op de onderdeken te worden geplaatst. Vertrouw niet op uw handen als u de temperatuur van de onderdeken controleert, aangezien ze minder gevoelig zijn dan het menselijke



lichaam. Een temperatuur die half-warm aanvoelt met de hand, kan onplezierig overkomen als u op de onderdeken gaat liggen. Alleen gekwalificeerd personeel dat gebruik maakt van originele vervanging onderdelen mag een reparatie uitvoeren. Reparaties uitgevoerd door ongekwalificeerd personeel kunnen tot risico's voor de gebruiker leiden.

## AANVULLENDE OPMERKING

De onderdeken dient te worden afgedekt met een deken of dekbed om overmatig warmte verlies en het niet goed opwarmen te voorkomen.

## REINIGING EN ONDERHOUD

Deze elektrische deken kan in de wasmachine gewassen worden.

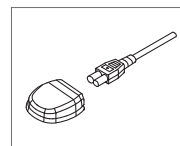

- Neem voordat u deze deken reinigt eerst de stekker uit het stopcontact.
- Verwijder de plug-in verbinding(en)(6) uit de verbindingendoos(en)(7). Leg de kabel en de controller op een droge plaats waar deze geen contact met vocht of andere vloeistof kunnen maken.
- De deken mag niet chemisch gereinigd, uitgewrongen, geperst, gestreken of met de droogtrommel gedroogd worden.
- Stel de wasmachine op een fijnwasprogramma op 30 graden in. Gebruik een fijnwasmiddel volgens de dosering als door de fabrikant voorgeschreven.
- Gebruik bij voorkeur een waszak ter bescherming van de openingen en het materiaal.
- Leg de deken na het wassen plat op een vochtabsorberende handdoek of mat om te drogen.
- Let u erop dat de elektrische deken slijt van veelvuldig wassen waardoor de levensduur wordt verkort. Wij raden u daarom aan de deken niet meer dan 5 keer gedurende haar levenscyclus te wassen.
- Gebruik de deken uitsluitend wanneer deze volledig gedroogd is.
- Zet de deken nooit aan om te drogen.

## OPBERGEN

Indien u de deken gedurende langere tijd niet gebruikt raden wij aan :

- Verwijder de plug-in verbinding uit de verbindingsdoos
- Laat de deken altijd eerst afkoelen voordat u deze opbergt.
- Berg de deken bij voorkeur in de originele verpakking op een droge plaats op.
- Plaats geen voorwerpen op het product

## MILIEUVRIENDELIJKE VERWIJDERING

Volgens de Europese regelgeving met betrekking tot elektrisch – en elektronisch afval mogen huishoudelijke apparaten niet bij het ongesorteerde huisvuil worden weggegooid, maar dienen bij uw plaatselijke inzamelpunt te worden ingeleverd, zodat diverse onderdelen weer kunnen worden hergebruikt en zo minder milieubelastend zijn.



Het doorgestreepte afvalbak symbool bij dit product herinnert u aan deze verplichting. Neemt u voor informatie over uw plaatselijke regelgeving contact op met uw gemeente.

## GARANTIE

Wellcare verstrekt 2 jaar Garantie op dit product. Wellcare garandeert dat dit product vrij zal zijn van materiaalfouten en fabricagefouten gedurende een periode van 2 jaar vanaf de dag van uw aankoop.

Gedurende de garantieperiode van 2 jaar vanaf de dag van aankoop zal Wellcare defecte producten, die onder de garantievoorwaarden vallen, vervangen. Let op : om aanspraak op de Garantie te kunnen maken is een duidelijke kopie van uw aankoopbewijs noodzakelijk. Om aanspraak op de garantie te maken verzoeken wij u, binnen de garantietermijn, uw defecte product bij de winkel waar u dit gekocht heeft in te leveren, voorzien van een duidelijke kopie van uw aankoopbewijs.

Voor het vervangende product geldt de resterende garantietermijn van het oorspronkelijke product. Wij adviseren u voordat u een niet goed werkend product naar de winkel terugbrengt contact op te nemen met

onze klantenservice.

Let op : onze Garantie dekt niet alle schade als gevolg van verzending of andere oorzaken inclusief een ongeval, misbruik, problemen met uw stroomnetwerk, gebruik van het product anders dan in de gebruiksaanwijzing aangegeven, gebrekkig onderhoud, problemen ontstaan door zelfreparatie of toepassing van ongeschikte onderdelen en problemen ontstaan door reparatie door niet door Wellcare geautoriseerde service bedrijven. Tevens is deze Garantie niet van toepassing voor schade ontstaan door een defect dat u bij aankoop al bekend was.

Deze Garantie geeft u specifieke rechten, maar zo mogelijk heeft u ook andere rechten, die per land of rechtspraak kunnen verschillen. De verantwoordelijkheid van Wellcare voor storingen en defecten in het product is beperkt tot de vervanging zoals uiteengezet in deze verklaring van beperkte garantie. Alle expliciete - en impliciete garanties voor het product, met inbegrip van maar niet beperkt tot enige impliciete garanties van verkoopbaarheid en geschiktheid voor een bepaald doel, zijn beperkt in duur tot de duur van de beperkte Garantie, zoals hierboven uiteengezet is en geen enkele garantie, noch expliciet noch impliciet, na deze periode zal van toepassing zijn. Wellcare aanvaardt geen enkele aansprakelijkheid buiten de rechtsmiddelen uiteengezet in deze verklaring van beperkte garantie of aansprakelijkheid voor indirecte-, incidentele - of gevolgschade.

## TECHNISCHE GEGEVENS

Modell : WE-167UBAHD

Afmetingen : 150(L) x 80(W) CM

Netvoeding : 230V - 50Hz

Verwarmingsvermogen : 100W

Modell : WE-167UBATHD

Afmetingen : 150 (L) x 160 (W) CM

Netvoeding : 230V - 50Hz

Verwarmingsvermogen : 100W x 2

## Explication des symboles

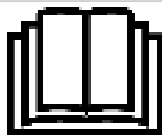

Lire les consignes



Ne pas utiliser plié ou comprimé



Ne pas enfoncer une aiguille



Ne doit pas être utilisé par des enfants en bas âge (0-3 ans)



Ne pas nettoyer à sec



Lavable en machine en cycle extra-délicat 30°C



Ne pas blanchir



Ne pas sécher au sèche-linge



Ne pas repasser

Merci d'avoir acheté une sous-couverture électrique avec chauffe-pied WELLCARE.

Pour bénéficier d'un confort maximal et être assuré d'une satisfaction optimale, prenez le temps de lire attentivement ces instructions avant votre première utilisation de cette sous-couverture électrique.

---

## **INSTRUCTIONS DE SECURITÉ IMPORTANTES CES INSTRUCTIONS DOIVENT ÊTRE CONSERVÉES POUR RÉFÉRENCE ULTÉRIEURE**

### **GARDEZ CES INSTRUCTIONS SOUS LA MAIN!**

Ce chauffe-lit électrique est un produit de haute qualité, conçu pour servir de longues années à condition qu'il soit utilisé et maintenu de façon correcte. Gardez donc ces instructions afin de les consulter si besoin en est. Si une autre personne utilise ce chauffe-lit, il faut lui remettre ce mode d'emploi.

Si vous laissez quelqu'un d'autre utiliser ce produit, remettez-lui ce mode d'emploi et assurez-vous qu'il en ait pris connaissance avant l'utilisation.

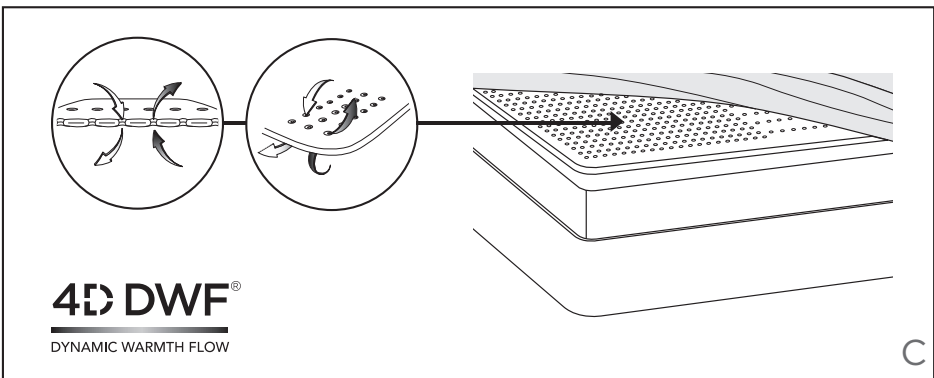
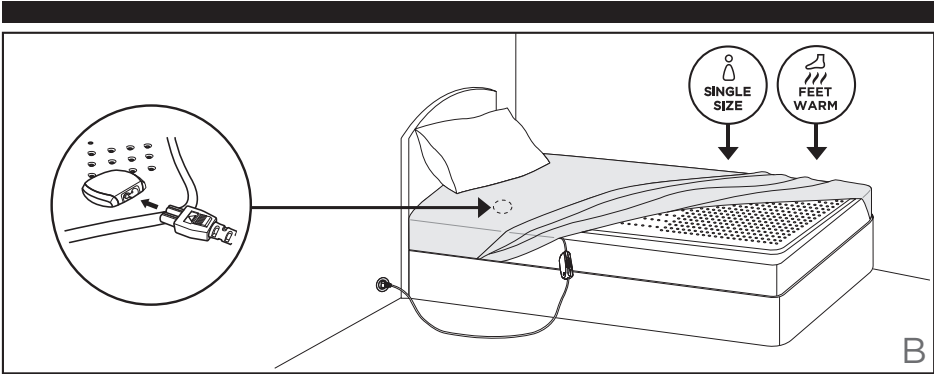
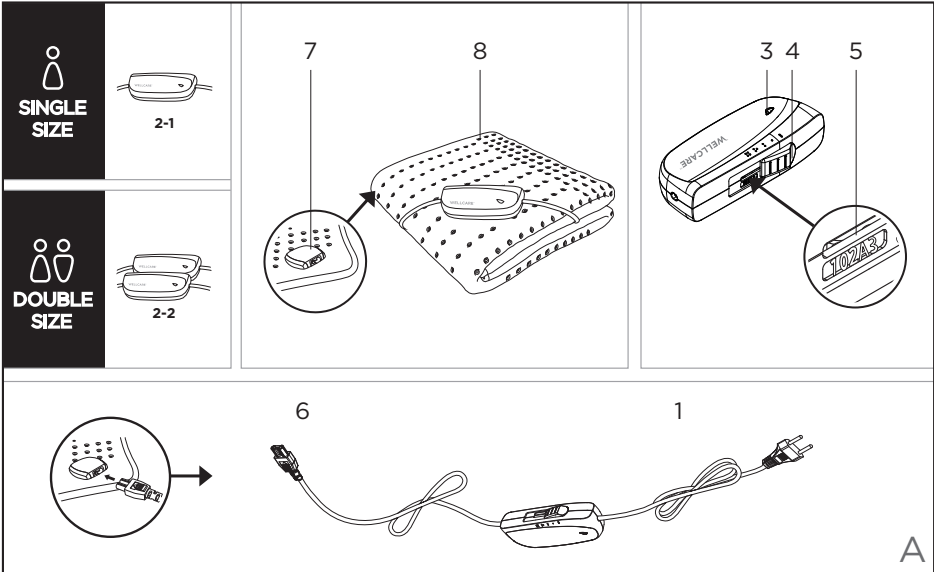

## Technologie 4D DWF® (voir fig. C)

Cette (double) sous-couverture électrique molletonnée confortable avec chauffe-pied supplémentaire repose sur la récente technologie novatrice de WELLCARE : 4D DWF®. Cette technologie est une révolution dans le secteur du chauffage flexible; elle est le fruit d'un processus de production dernier cri.

Notre environnement physique se compose de trois dimensions : largeur, hauteur et profondeur. C'est de là que vient le terme "3D". Wellcare présente maintenant sa technologie 4D DWF®, dont la quatrième dimension est la "température" fournie par un flux de chaleur dynamique. 4D DWF® exploite un concept de système respirant qui crée une circulation de chaleur sur le corps entier, de façon à assurer une dispersion de chaleur homogène, intégrale et rapide. La chaleur est générée par les éléments chauffants. Elle s'accumule autour de plusieurs centaines de trous circulaires à la conception exclusive. Par ces trous, la chaleur se répand dans deux directions afin de créer un flux de chaleur léger. L'énergie thermique peut ainsi circuler rapidement pour réchauffer le corps.

Cette technologie novatrice offre les avantages suivants :

- Meilleure respirabilité
- Chauffage rapide
- Température plus élevée
- Conception exclusive des trous assurant une circulation à 360 degrés de la chaleur
- Surface de distribution de chaleur plus importante
- Transmission de chaleur efficace
- Les flux de chaleur conservent l'humidité ambiante
- Chaleur maintenue à température constante
- Économe en énergie

## **Ce chauffe-lit n'est pas conçu pour un usage médical Clinique.**

- Lisez attentivement ce mode d'emploi et suivez les Instructions.
- N'utilisez pas cette sous-couverture électrique si elle présente des dommages visibles.
- Utilisez le chauffe-lit uniquement comme chauffe-lit.
- Ne branchez ce chauffe-lit que sur une alimentation du voltage spécifié sur l'étiquette.
- N'utilisez pas ce chauffe-lit en état plié ou froissé.
- N'utilisez pas ce chauffe-lit comme un drap et ne le mettez pas sous le matelas.
- N'utilisez pas ce chauffe-lit pour des personnes infirmes, bébés ou petits enfants, personnes insensibles à la chaleur ou animaux. Les personnes avec une sensibilité de chaleur limitée ne peuvent utiliser ce chauffe-lit que sous supervision.
- Ce coussin chauffant ne doit pas être utilisé par des personnes insensibles ou vulnérables à la chaleur, car elles pourraient ne pas réagir en cas de surchauffe.
- Ne percez pas la sous-couverture avec des aiguilles, des épingles ou d'autres objets pointus.
- Ne tirez pas sur les câbles, ne les entortillez pas et ne les pliez pas.
- N'exposez pas le contrôleur ni le câble secteur à l'humidité ou à des liquides.
- Quand le fusible a sauté ou la connexion



thermique est interrompue, il faut faire réparer le chauffe-lit au magasin où vous l'avez acheté.

- Orsque le câble d'alimentation est endommagé, il faut le faire remplacer par l'importateur ou son service après-vente, ou par une autre personne qualifiée afin d'éviter des situations dangereuses.
- Evitez de froisser le chauffe-lit.
- Vérifiez régulièrement si le chauffe-lit ne montre pas d'évidence d'endommagement ou d'usure. En cas de tels problèmes, ou si le chauffe-lit n'est pas utilisé correctement, il faut immédiatement arrêter son usage et le ramener au magasin où vous l'avez acheté.
- N'utilisez pas un chauffe-lit humide ou mouillé.
- N'utilisez pas de minuterie pour mettre le chauffe-lit en marche.
- En rangeant le chauffe-lit, évitez de le plier et le serrer trop fortement.
- Dès que le chauffe-lit est mis en marche, il faut éviter :
  - d'y mettre des objets grands et lourds, comme des valises.
  - d'y poser des sources de chaleur, bouillottes ou plaques chauffantes.
  - En raison de ses composants, le contrôleur peut légèrement chauffer; ne le recouvrez donc jamais et ne le placez pas sur le tapis chauffant ou sur un oreiller, et ne vous couchez pas sur la résistance du matelas électrique.
- Ne pliez pas le chauffe-lit quand il est encore chaud.

- N'utilisez pas cette ceinture chauffante sur un animal.
- Si vous n'utilisez pas quotidiennement le chauffe-lit, il faut retirer sa fiche de la prise électrique et l'enlever de votre lit. Rangez le chauffe-lit au sec jusqu'à l'usage suivant, de préférence dans le sac d'emballage dans lequel vous l'avez acheté.
- Choisissez réglage 1 pour laisser le chauffe-lit allumé durant toute la nuit (soit usage en continu).
- N'utilisez pas ce chauffe-lit sur un lit réglable. Ou si vous le faites quand même, veillez à ce que le câble d'alimentation ne soit pas coincé entre les parties mobiles.
- Les enfants ne peuvent utiliser le chauffe-lit que sous supervision d'un adulte. Faites attention que l'enfant ne joue pas avec le chauffe-lit.
- Les enfants de moins de 3 ans ne doivent pas utiliser cet appareil, car ils sont incapables de réagir à l'hyperthermie.
- Ce chauffe-lit ne doit pas être utilisé par de jeunes enfants (de 3 à 8 ans), à moins que l'unité de commutation ait été préréglé par un parent ou un représentant légal, ou qu'on ait suffisamment montré à l'enfant comment utiliser l'unité de commutation en toute sécurité.
- Cet appareil peut être utilisé par des enfants à partir de 8 ans et des personnes dont les aptitudes physiques, sensorielles ou mentales sont réduites ou manquant d'expérience et de connaissances, pour autant qu'ils soient supervisés ou qu'ils aient reçu des instructions

sur l'utilisation de l'appareil en toute sécurité et qu'ils comprennent bien ses dangers.

Le nettoyage et l'entretien par l'utilisateur ne seront pas réalisés par des enfants sans supervision.

- Pour toute question relative à un problème de santé, consultez un médecin avant d'utiliser la sous-couverture électrique.
- Si vous utilisez un stimulateur cardiaque, consultez votre médecin et le fabricant du stimulateur cardiaque avant d'utiliser ce produit : il émet un champ électromagnétique pouvant interférer avec les fonctions de votre stimulateur cardiaque dans certaines circonstances.
- Lorsqu'il n'est pas utilisé, il faut stocker le chauffe-lit comme suit :
  - laissez refroidir le chauffe-lit avant de le plier.
  - ne froissez pas le chauffe-lit en y posant des objets après l'avoir plié.
- Le chauffe-lit doit être recouvert d'une couverture ou d'une couette afin d'éviter une perte de chaleur et un chauffage inefficace.
- Cette sous-couverture électrique ne doit être utilisée qu'avec le type de contrôleur indiqué sur son étiquette de voltage.

## CONTENU DE L'EMBALLAGE

- 1 sous-couverture électrique
- 1 contrôleur avec câble et connecteur enfichable  
(2 contrôleurs avec câble et connecteurs enfichables pour le format double)
- 1 mode d'emploi
- 1 Catalogue des produits
- 1 Instruction de service

## DESCRIPTION DE L'APPAREIL ET DU CONTRÔLEUR (voir fig. A)

- 1. Câble d'alimentation avec fiche
- 2. Contrôleur
  - 2-1. 1 Contrôleur pour format simple
  - 2-2. 2 Contrôleurs pour format double  
(2 zones chauffantes indépendantes)
- 3. APS (Active Protection System) avec afficheur LED tricolore (des deux côtés)
- 4. Interrupteur pour mise en service/hors service et réglage de température (1, 2, 3, 4)
- 5. Type de contrôleur
- 6. Connecteur enfichable amovible
- 7. Boîtier de connexion
- 8. Sous-couverture électrique  
(trous 4D DWF denses dans la zone des pieds)

## PRÉPARATION DE L'UTILISATION

(voir fig. B pour démonstration du format simple)

---

- 1. Posez la sous-couverture électrique (8) bien à

plat sur le matelas, en évitant de la plier ou de la froisser.

2. La zone comportant des trous 4D DWF denses est destinée aux pieds. Posez-la donc sur la partie du matelas où vous posez les pieds.
3. La zone de tête ne doit pas être chauffée.
4. Branchez le connecteur enfichable amovible (6) au boîtier de connexion (7).  
(Pour la couverture en format double, n'oubliez pas de brancher les deux connecteurs enfichables aux boîtiers de connexion.)
5. Recouvrez la sous-couverture électrique et le matelas à l'aide du drap, en vous assurant que la couverture est totalement à plat et que le(s) contrôleur(s) (2-1, 2-2) ne sont pas couverts par le drap, un oreiller ou d'autres objets.
6. Branchez le câble secteur (1) à la prise.

## **ALLUMEZ**

---

Avant toute utilisation de la sous-couverture électrique, assurez-vous qu'elle n'est pas pliée ou froissée avant de l'allumer.

La sous-couverture électrique ne doit être branchée qu'à un réseau 230 V c.a. Pour allumer la sous-couverture, utilisez l'interrupteur (4). Trois sonneries se font entendre afin de confirmer le bon fonctionnement de la sous-couverture. Le préchauffage de la sous-couverture prend environ 15 minutes. Le préchauffage de la sous-couverture prend environ 15 minutes.

## Réglage de la température :

**4 = chaleur maximale**

**2-3 = chaleur moyenne**

**1 = chaleur minimale**

**0 = éteint**

## **APS (Active Protection System) - LED tricolore**

Cette sous-couverture électrique est dotée de la technologie APS (Active Protection System)(3), qui détecte les erreurs de fonctionnement ou les défaillances des composants. Les LED tricolores (3) visibles sur les deux côtés du contrôleur (2-1, 2-2) et les sonneries vous aident à utiliser le tapis chauffant de façon aisée et sûre.

- Vert : Votre sous-couverture a atteint le niveau de température désiré.
- Orange : Votre sous-couverture est en train de se préchauffer afin d'atteindre le niveau de température désiré.

En raison de la variation de température dans des environnements différents (chambre, lit, etc.), un témoin orange peut être allumé sur l'afficheur APS afin d'indiquer un chauffage continu lorsque la sous-couverture est en cours d'utilisation.

La LED tricolore peut ainsi passer du vert à l'orange pour signaler le préchauffage. Dans une telle situation, notez que le produit fonctionne correctement, même si le témoin est de couleur orange.

- Rouge et sonnerie : Possibilité de défaillance ou de surchauffe; cessez immédiatement toute

utilisation. Le témoin rouge et la sonnerie.

L'allumage de la LED en rouge et la sonnerie avertissent des situations suivantes :

- Lorsque l'appareil est sous tension, mais que le connecteur de la fiche amovible (6) n'est pas branché : une sonnerie est émise toutes les secondes. Branchez le connecteur de la fiche amovible (6) au boîtier de connexion (7) puis rallumez le contrôleur.
- Lorsque des composants essentiels sont endommagés : une sonnerie continue est émise. Débranchez immédiatement le cordon d'alimentation de la prise secteur.
- Si les fils chauffants ou d'autres composants sont endommagés et que l'appareil ne peut plus fonctionner : une sonnerie est émise toutes les secondes.

Les avertissements ci-dessus ne peuvent pas couvrir toutes les défaillances possibles, car la défaillance de certains composants n'entraîne pas l'allumage de la LED en rouge ni une sonnerie.

## CHAUFFADE TURBO

La sous-couverture électrique est dotée d'une fonction de chauffage turbo qui permet à l'utilisateur de ressentir la chaleur 15 minutes après son allumage au réglage de température 4.



## FONCTION MINUTERIE

Vous pouvez maintenant jouir d'une chaleur bienfaisante. Après environ 120 minutes, le chauffe-lit s'éteint automatiquement. Afin de le rallumer, il faut mettre l'interrupteur en position '0' et après 5 secondes, sélectionner une autre position de chaleur.



## ATTENTION

N'utilisez pas la couverture chauffante électrique si elle est pliée ou froissée.

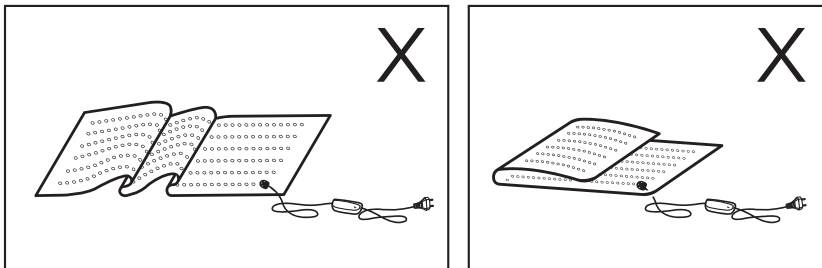

En raison de ses composants, le contrôleur (2-1, 2-2) peut légèrement chauffer; ne le recouvrez donc jamais et ne le placez pas sur le tapis chauffant ou sur un oreiller, et ne vous couchez pas sur la résistance du matelas électrique.

Ne testez pas la température du chauffe-lit en y posant la main. La main est moins sensible à la chaleur que la peau du reste de votre corps. Une température perçue par les mains comme moitié chaude, peut s'avérer moins agréable quand vous vous couchez sur le chauffe-lit. Seules les personnes qualifiées qui utilisent des pièces de rechange originales sont autorisées à faire des réparations. Les réparations effectuées par des personnes non-qualifiées peuvent comporter des



risques pour l'utilisateur.

## REMARQUE SUPPLEMENTAIRE

Le chauffe-lit doit être recouvert d'une couverture ou d'une couette afin d'éviter une perte de chaleur et un chauffage inefficace.

## NETTOYAGE ET ENTRETIEN

Cette sous-couverture électrique est lavable en machine.

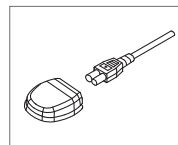

- Avant de nettoyer la sous-couverture électrique, débranchez-la toujours de la prise secteur. Laissez la sous-couverture refroidir.
- Débranchez le connecteur enfichable (6) du boîtier de connexion (7). Rangez ensuite le câble et le contrôleur à un endroit sec, où ils ne seront pas en contact avec de l'eau ou d'autres liquides.
- Notez que la sous-couverture électrique ne doit pas être nettoyée à sec, tordue, séchée en machine, pressée ou repassée.
- Réglez le lave-linge sur un cycle de lavage délicat à 30°C. Utilisez un détergent doux pour textiles délicats et dosez-le selon les instructions du fabricant.
- Utilisez toujours un sac pressing pour protéger au mieux les trous et le tissu.
- Pour le séchage, posez la sous-couverture à plat sur une serviette ou un tapis absorbant.
- Notez qu'un lavage excessif entraînera l'usure de la sous-couverture électrique. Par conséquent, la sous-couverture électrique ne doit être lavée au maximum que 5 fois pendant toute sa durée de vie.
- N'utilisez la sous-couverture électrique que lorsqu'elle est tout à fait sèche.
- N'allumez jamais la sous-couverture électrique pour la faire sécher.

## STOCKAGE

Si vous ne comptez pas utiliser la sous-couverture électrique pendant une longue période, suivez les conseils suivants :

- Retirez le connecteur enfichable du boîtier de connexion.
- Laissez toujours la sous-couverture refroidir avant de la ranger.
- Rangez-la dans l'emballage d'origine et placez-la dans un endroit sec.
- Ne posez aucun objet au-dessus de l'appareil.

## ÉLIMINATION ÉCOLOGIQUE

Suivant la directive de l'Union Européenne relative aux déchets d'équipements électriques et électroniques, les appareils électroménagers ne peuvent plus être déposés avec les déchets résiduels, mais à un point de collecte local afin de rendre possible le recyclage des pièces et de réduire ainsi la perte de ressources précieuses.



Le symbole de la poubelle barrée vous rappelle de cette obligation. Contactez le service communal concerné pour apprendre plus sur les règles locales.

## CONDITIONS DE GARANTIE

Remarque Wellcare fournit une garantie limitée de deux ans sur ce produit. Wellcare garantit que ce produit sera exempt de tout défaut matériel et de fabrication pendant une période de deux ans à partir de la date d'achat.

Au cours de la période de deux ans qui débute à la date d'achat, Wellcare s'engage à remplacer les produits défectueux couverts par cette garantie limitée. Notez qu'une copie lisible de la preuve d'achat du produit est requise. Pour demander une intervention dans le cadre de la garantie limitée, ramenez le produit défectueux dans le magasin où vous l'avez acheté, avec une copie lisible de la preuve d'achat, pendant la période de garantie limitée. Le produit de remplacement reprendra la période restante de garantie limitée du produit initial.

Si votre produit rencontre un problème, nous vous conseillons d'appeler notre helpdesk avant de le ramener au magasin où vous l'avez acheté.

Notez toutefois que notre garantie limitée ne couvre pas les dommages causés par l'expédition du produit à votre adresse ni par des causes externes, et notamment : accidents, utilisation abusive ou inappropriée, problèmes électriques, utilisation non conforme aux instructions du produit, défaut d'entretien raisonnable, problèmes causés par l'emploi de pièces et de composants non fournis par Wellcare, ainsi que les problèmes causés par une réparation non autorisée du produit Wellcare. En outre, notre garantie limitée ne couvre pas les dommages dus à des défauts dont vous auriez connaissance lorsque vous avez acheté le produit.

Cette garantie limitée vous octroie des droits spécifiques reconnus par la loi, ainsi que d'autres variant d'un pays (ou d'une juridiction) à l'autre. La responsabilité de Wellcare à l'égard de défaillances et de défauts du produit se limite à son remplacement, tel qu'exposé dans la présente déclaration de garantie limitée. Toutes les garanties explicites et implicites pour le produit, y compris, mais de manière non exhaustive, les garanties implicites de qualité marchande et d'adéquation à un usage particulier, sont limitées à la période de garantie limitée exposée ci-dessus, et aucune garantie, explicite ou implicite, n'est d'application au terme de cette période. Wellcare décline toute responsabilité au-delà des recours exposés dans cette garantie limitée ou à l'égard de dommages indirects, accidentels ou consécutifs.

## DONNÉES TECHNIQUES

Modèle : WE-167UBAHD  
 Dimensions : 150(L) x 80(W) CM  
 Alimentation électrique:  
 230V ~ 50Hz  
 Puissance calorifique : 100W

Modèle : WE-167UBATHD  
 Dimensions : 150 (L) x 160 (W) CM  
 Alimentation électrique :  
 230V ~ 50Hz  
 Puissance calorifique : 100W x 2

**WELLCARE<sup>®</sup>**

[wellcare-global.com](http://wellcare-global.com)