

vtech®

Handleiding

Kidizoom® ACTIONCAM HD



INLEIDING

Gefeliciteerd met uw aankoop van de **Kidizoom® Action Cam** van **VTech®**. Wij van **VTech®** doen ons uiterste best goede producten te maken die leuk en leerzaam zijn voor uw kind. Mocht u nog vragen of opmerkingen hebben, neemt u dan a.u.b. contact op met onze klantenservice. Telefoonnummer: (0031) (0)495-459123 / E-mail: klantenservice@vtechnl.com

Maak video's en foto's van al je avonturen met de **Kidizoom® Action Cam** van **VTech®**. Gebruik de waterdichte behuizing en de drijvende handgreep om foto's en video's te maken tijdens het zwemmen of bevestig de camera op je fiets of skateboard en leg al je spannende avonturen vast, waar je ook bent! Deze stevige camera heeft een kleurenscherm en kan zelfs video's versneld, vertraagd of achterstevoren afspelen. Ook is het mogelijk om stop-motion video's en interval foto's te maken. Wees creatief en maak gebruik van coole effecten, kaders en filters. De **Kidizoom® Action Cam** bevat ook leerzame spellen voor nog meer speelplezier!

INHOUD VAN DE DOOS

- Eén **Kidizoom® Action Cam** (met ingebouwde Li-ion polymeer accu*)
- Eén waterdichte behuizing
- Eén camerahouder
- Eén groothoeklens
- Eén drijvende handgreep
- Eén fiets-bevestigingsstuk
- Eén bevestigingsstuk
- Eén vlak-bevestigingsplaatje
- Eén micro-USB kabel
- Eén polsbandje
- Eén handleiding

* De accu is niet vervangbaar.



Kidizoom® Action Cam



Waterdichte behuizing



Camerahouder



Fiets-bevestigingsstuk



Bevestigingsstuk



Vlak-bevestigingsplaatje



Groothoeklens



Micro-USB kabel



Polsbandje*

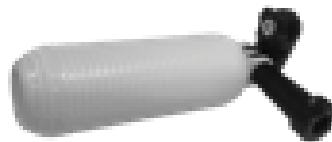

Drijvende handgreep

De **Kidizoom® Action Cam** is voorzien van een metallic coating die niet-geleidend is.



*Om ervoor te zorgen dat de behuizing op de juiste manier wordt afgesloten, dient het polsbandje verwijderd te worden voordat de camera in de waterdichte behuizing wordt geplaatst.

WAARSCHUWING:

Alle verpakkingsmaterialen, zoals plakband, plastic, demolabel, verpakkingsslotjes, tie-wraps, schroeven enz., maken geen deel uit van het product en dienen voor de veiligheid van uw kind te worden verwijderd.

Gooi het product niet weg met het huisvuil. De accu kan gerecycled worden. Gooi het product daarom weg in de daarvoor bestemde containers voor klein chemisch afval.

Het speelgoed mag alleen aangesloten worden op een Klasse II apparaat, gekenmerkt door het volgende symbool: 

Waarschuwing:

Wanneer kinderen de **Kidizoom® Action Cam** gebruiken tijdens activiteiten zoals fietsen, skateboarden of andere sporten, raden wij aan dat dit onder toezicht van een volwassene gebeurt. Wij raden af om gevaarlijke stunts of activiteiten uit te voeren terwijl er gespeeld wordt met de camera. Wanneer de **Kidizoom® Action Cam** op een fiets of ander vervoersmiddel is gemonteerd, raden wij af om met de camera te spelen op de openbare weg of in de buurt van auto's en ander verkeer. Bevestig de camera op een plek op de fiets waar het kind niet in de verleiding komt om ermee te spelen tijdens het fietsen. **VTech®** kan niet aansprakelijk worden gesteld wanneer bovenstaande richtlijnen niet worden nageleefd.

FUNCTIES

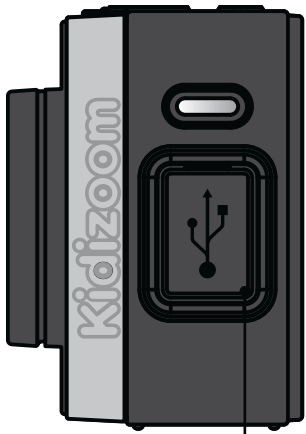
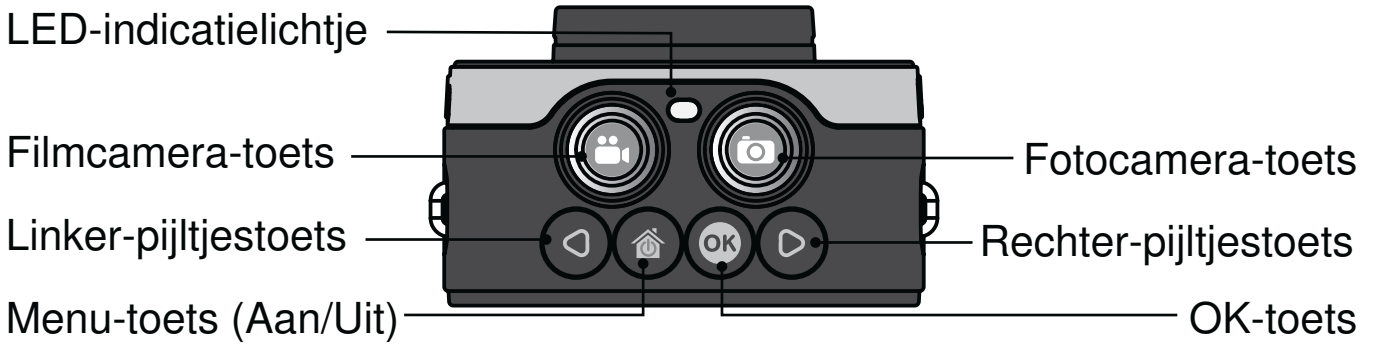

Micro-USB ingang voor aansluiting op pc



Microfoon
microSD-kaart ingang

Bevestiging voor polsbandje



Bevestiging voor polsbandje

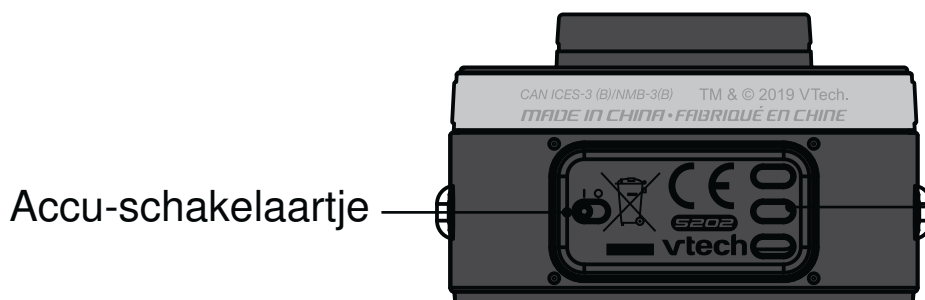

Lens



Accu-schakelaartje

Luidspreker

Accu-schakelaartje

Verschuif het accu-schakelaartje naar  om de camera volledig uit te zetten. Verschuif het schakelaartje naar  om de camera aan te zetten en de accu op te kunnen laden.

Let op: Bij dagelijks gebruik is het niet nodig om het accu-schakelaartje UIT te zetten. Zet de camera alleen uit wanneer deze voor langere tijd niet zal worden gebruikt.

Fotocamera-toets

Gebruik deze toets om de fotocamera te activeren en foto's te maken.

Filmcamera-toets

Gebruik deze toets om de filmcamera te activeren en om te beginnen of stoppen met filmen.

Menu-toets (Aan/Uit)

Druk op deze toets om de camera aan te zetten. Houd de toets 2 seconden ingedrukt om de camera uit te zetten. Druk, wanneer de camera aan staat, op de menu-toets om terug te gaan naar het hoofdmenu of een vorig submenu.

OK-toets

Druk op deze toets om een keuze of actie te bevestigen.

Tip: De OK-toets kan ook gebruikt worden om een foto te maken en om te beginnen of stoppen met filmen.

Linker-pijltjestoets

Gebruik deze toets om keuzes te maken of als besturing bij bepaalde spellen.

Rechter-pijltjestoets

Gebruik deze toets om keuzes te maken of als besturing bij bepaalde spellen.

microSD-kaart ingang

Plaats hier een microSD-kaart om het geheugen uit te breiden.

Micro-USB ingang

Sluit de bijgesloten micro-USB kabel aan op deze ingang om de camera aan te sluiten op een pc en bestanden over te zetten of de accu op te laden.

SPECIFICATIES

Scherm	1.8" Kleuren lcd-scherm.
Talen	Meertalig (US English, UK English, Deutsch, Español, Français, Nederlands).
Fotoresolutie	1280X720 (HD) (Foto-effecten worden niet ondersteund). 640X480 (SD)
Videoresolutie	1280 X 720 (HD) (alleen bij gebruik van een microSD-kaart. Video-effecten worden niet ondersteund). 320 X 240 (240p) 160 X 120 (120p)
Maximale videolengte per bestand	30 minuten. Bij gebruik van een microSD-kaart is de videolengte-limiet per bestand bereikt na 30 minuten óf wanneer het bestand een grootte heeft bereikt van 2 GB.
Scherpstellen	45 cm - ∞
Intern geheugen	128 MB intern geheugen (gedeeld met programma data, het werkelijke geheugen beschikbaar voor opslag zal minder zijn).
microSD	microSD / microSDHC-kaart (niet inbegrepen) met een capaciteit van 1 GB tot 32 GB aanbevolen.
Bestandsformaten	Foto's: Standaard Baseline JPEG Video's: AVI (Motion JPEG)
Ondersteunde hardware	micro-USB kabel 2.0 voor computer-verbinding en opladen van accu (inbegrepen).
Accu	Oplaadbare Li-ion polymeer-accu (accu is niet vervangbaar)

Optimale gebruiks- en oplaadtemperatuur	0 - 40 °C
---	-----------

LET OP:

- De camera zelf is niet waterdicht. Deze dient correct geplaatst te worden in de meegeleverde waterdichte behuizing voor gebruik onder water. Lees voor gebruik de instructies en details over de waterdichte behuizing.
- Zorg ervoor dat de rubberen klepjes de micro-USB ingang en de microSD-kaart ingang goed afsluiten wanneer deze niet gebruikt worden.



OPSLAGCAPACITEIT

		HD foto's	SD foto's	HD video in 1280X720 (minuten)	Video in 320X240 (minuten)	Video in 160X120 (minuten)
Intern geheugen		360	600	-	2	7
microSD- kaart	2 GB	9.320	15.530	7	54	170
	4 GB	18.640	31.060	14	108	340
	8 GB	37.280	62.120	28	216	680
	16 GB	74.560	124.240	56	432	1.360
	32 GB	149.120	248.480	112	864	2.720

LET OP: De bovengenoemde aantallen zijn schattingen, de werkelijke capaciteit is afhankelijk van de opnameomstandigheden.

Bij gebruik van een microSD-kaart is de videolengte-limiet per bestand bereikt na 30 minuten óf wanneer het bestand een grootte heeft bereikt van 2 GB.

STARTEN

Verschuif het accu-schakelaartje aan de onderkant naar de AAN positie  om de camera te gebruiken. Wanneer het accu-schakelaartje op de UIT positie  staat, kan de camera niet opgeladen worden en kan er niet met de camera worden gespeeld.

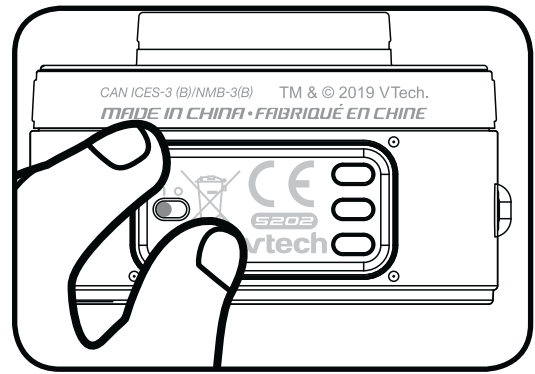



Let op: Bij dagelijks gebruik is het niet nodig om het accu-schakelaartje op de UIT positie  te zetten. De accu van de camera zal bij aankoop voor een klein deel opgeladen zijn, maar we raden aan om de accu eerst volledig op te laden voordat er met de camera gespeeld wordt. Het volledig opladen van de accu duurt ongeveer 3 uur.

Om ervoor te zorgen dat de behuizing op de juiste manier wordt afgesloten, dient het polsbandje verwijderd te worden voordat de camera in de waterdichte behuizing wordt geplaatst.

Accu opladen

Let op: Uitvoering door een volwassene vereist.

- Sluit de camera aan op een computer met behulp van de bijgesloten micro-USB kabel om de accu op te laden.
- Zorg ervoor dat het accu-schakelaartje op de AAN positie  staat voordat u het opladen start.
- Open het rubberen klepje van de micro-USB ingang aan de zijkant van de camera.
- Plaats de micro-USB kabel (smalle uiteinde) in de USB ingang van de camera.
- Plaats het brede uiteinde van de USB kabel in de USB ingang van een computer. Een USB ingang wordt meestal aangeduid met dit symbool: .
- Wanneer de camera op de juiste manier is aangesloten, zal het opladen-icoontje  op het scherm verschijnen.
- Controleer regelmatig het oplaadproces.
- Wanneer de accu volledig is opgeladen, zal er gedurende een korte tijd een bericht op het scherm verschijnen, daarna zal het scherm automatisch uitschakelen. Koppel de camera los van de computer.

Let op: Het duurt ongeveer 3 uur om de accu volledig op te laden. De werkelijke oplaadtijd is afhankelijk van de stroomtoevoer, het huidige accuniveau en de omgevingstemperatuur waarin de accu wordt opgeladen. De optimale oplaad- en gebruikstemperatuur is 0°C - 40°C. Wanneer de camera langer dan 3 uur nodig heeft om op te laden, raden wij aan een andere USB stroomtoevoer (ingang) te gebruiken.

Accu-gebruikstijd



De gebruikstijd van de accu tussen twee oplaadmomenten is afhankelijk van hoe er wordt gespeeld met de camera. Wanneer de camera intensief gebruikt wordt, zal de accu eerder leegraken. Sommige activiteiten, zoals foto's en video's maken, zullen meer stroom verbruiken. Bij normaal gebruik zal de accu ongeveer een dag meegaan en bij continu gebruik waarbij foto's en video's gemaakt worden zal de accu ongeveer 2,5 uur meegaan. Wanneer het accuniveau te laag is, zal de camera niet meer aan gaan totdat deze is opgeladen.

Automatische uitschakeling

Om de accu te sparen, schakelt de **Kidizoom® Action Cam** automatisch uit wanneer deze voor korte tijd niet geactiveerd wordt. Wanneer er gefilmd wordt of een interval foto-opname is gestart, zal de camera niet automatisch uitschakelen totdat de activiteit is gestopt of klaar is.

Let op: De automatische uitschakeling van het scherm kan ingesteld worden in het instellingen-menu. Zie bladzijde 22 voor meer informatie.

Onderhoud accu

Laad de accu regelmatig op om deze optimaal te laten presteren, zelfs wanneer de camera niet gebruikt wordt. Laad de accu ten minste één keer in de 6 maanden op. Verschuif het accu-schakelaartje naar de UIT positie  wanneer de camera voor langere tijd niet wordt gebruikt. Verschuif het accu-schakelaartje naar de AAN positie  voordat u de accu gaat opladen.

Attentie

Onjuist gebruik van een accu kan ertoe leiden dat deze barst en een brand of een chemische brandwond veroorzaakt. Lees a.u.b. onderstaande voorzorgsmaatregelen:

- Demonteer een accu nooit. De accu kan niet worden verwijderd of vervangen. Het apparaat dient niet gedemonteerd te worden.
- Beschadig de accu niet en stel de accu niet bloot aan hoge druk, laat de accu niet vallen en ga er niet op staan.
- Voorkom kortsluiting.
- Zorg ervoor dat de accu niet blootgesteld wordt aan hoge temperaturen en gebruik de accu niet in de buurt van een warmtebron. Laat de accu niet voor langere tijd in direct zonlicht liggen.
- Gooi de accu niet weg in vuur of in de natuur.
- Gebruik nooit een beschadigde of lekkende accu.
- Houd de accu buiten het bereik van kinderen.
- Zorg ervoor dat de accu niet in contact komt met vocht of water.
- Ouders dienen de micro-USB kabel, de behuizing van de camera en andere delen regelmatig te controleren op beschadigingen. In geval van een beschadiging mag de camera of de micro-USB kabel niet meer gebruikt worden totdat de beschadiging op de juiste manier hersteld is of de kabel vervangen is.
- Wanneer u merkt dat de tijd tussen twee oplaadmomenten beduidend korter is dan normaal (bij hetzelfde gebruik), kan de levensduur van de accu ten einde lopen. De levensduur van de accu varieert per accu en is afhankelijk van hoe de camera bewaard en gebruikt wordt en in welke omgeving hij gebruikt wordt.

Milieu

Verwijdering van batterijen/accu's en product



Het symbool van een doorgekruiste container geeft aan dat het product en de batterijen/accu's niet met het normale huisafval mogen worden weggegooid omdat deze stoffen bevatten die schadelijk kunnen zijn voor het milieu en de gezondheid. Lever het product en/of de batterijen aan het eind van hun levenscyclus in bij een officieel aangewezen inzamelpunt.

Win advies in bij de plaatselijke autoriteiten voor informatie over speciale plaatsen voor Klein Chemisch Afval (K.C.A.), waar u gebruikte batterijen, accu's en/of producten kunt inleveren.

De chemische symbolen Hg, Cd of Pb geven aan dat het kwik- (Hg), cadmium- (Cd) of loodgehalte (Pb) in de batterij hoger is dan de referentieniveaus in de Richtlijn 2006/66/EC.



De balk geeft aan dat het product na 13 augustus 2005 op de markt werd gebracht.

Help het milieu door uw product en/of batterijen op een verantwoordelijke manier weg te gooien.

Kijk voor meer informatie op:

www.stibat.nl

PLAATSEN VAN DE microSD GEHEUGENKAART

De **Kidizoom® Action Cam** ondersteunt microSD / microSDHC geheugenkaarten tot 32 GB.

- Zet de camera UIT.
- Open het rubberen klepje aan de zijkant van de camera.
- Plaats de microSD-kaart (niet inbegrepen) zoals hieronder wordt weergegeven. Wanneer de geheugenkaart wordt herkend door de camera, zal deze automatisch als standaard geheugen worden gebruikt.
- Plaats het rubberen klepje weer terug om de geheugenkaart te beschermen.
- De geheugenkaart kan weer verwijderd worden door deze een keer in te drukken.

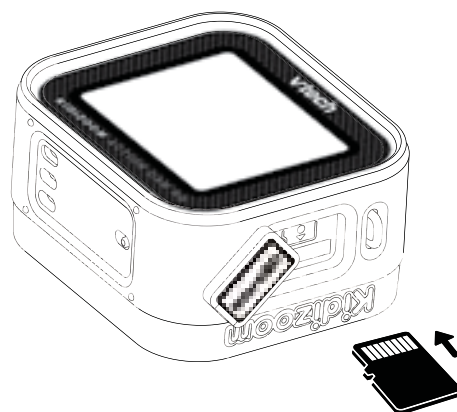



LET OP:

- Het is aanbevolen om de microSD-kaart te formatteren voor gebruik.
- Wanneer een geheugenkaart is geplaatst, zijn de gegevens die in het interne geheugen zijn opgeslagen niet zichtbaar. Deze zullen weer te zien zijn wanneer de geheugenkaart wordt verwijderd.
- Maak een back-up van de gegevens die op de microSD-kaart staan, voordat deze in de **Kidizoom® Action Cam** gebruikt wordt.
- Zorg ervoor dat de **Kidizoom® Action Cam** altijd UIT staat voordat de geheugenkaart verwijderd wordt, om eventueel dataverlies te voorkomen.



BEGINNEN MET SPELEN

Zorg ervoor dat het accu-schakelaartje in de AAN positie  staat en laad de accu op voordat je begint met spelen.

Let op: Bij dagelijks gebruik is het niet nodig om het accu-schakelaartje naar de UIT positie  te zetten.

Druk op de menu-toets (Aan/Uit)  om de camera aan te zetten. Wanneer de camera voor de eerste keer gebruikt wordt, kun je de gewenste taal kiezen. Druk op de linker- of rechter-pijltjestoets om de taal te kiezen en druk op de OK-toets  om te bevestigen.

Vervolgens kun je de datum en de tijd instellen.

Druk op de linker-  of rechter-pijltjestoets  om de dag, maand, jaar, uur en minuten te kiezen en druk op de OK-toets  om te bevestigen. Je kunt de taal, datum en tijd op een later tijdstip wijzigen in het instellingen-menu.

Let op: Wanneer de accu bijna leeg is en de tijd niet meer weergegeven wordt, dien je de datum en tijd opnieuw in te stellen na het opladen.

SNEL VAN START

Foto's maken

Druk op de fotocamera-toets  om naar de foto-speelstand te gaan. Druk op de OK-toets  of de fotocamera-toets  om een foto te maken. Druk op de linker-  of rechter-pijltjestoets  om een foto-effect te kiezen en om HD foto's te maken.





Video's maken

Druk op de filmcamera-toets  om naar de film-speelstand te gaan. Druk op de OK-toets  of de filmcamera-toets  om een filmopname te starten. Druk op de linker-  of rechter-pijltjestoets  om een video-effect te kiezen of om HD video's op te nemen.

Let op: Wij raden aan om de automatische uitschakeling van het scherm te gebruiken wanneer de camera wordt gebruikt tijdens het sporten, zoals fietsen of skateboarden.

Menu-toets

Vanuit het hoofdmenu heb je toegang tot alle activiteiten en functies van de **Kidizoom® Action Cam**.





Druk op de menu-toets  om naar het hoofdmenu te gaan. Druk vervolgens op de linker-  of rechter-pijltjestoets  om een activiteit te kiezen en druk op de OK-toets  om te bevestigen.



Er zijn zeven activiteiten waaruit je kunt kiezen:

1. Fotocamera
2. Filmcamera
3. Interval foto-opname
4. Speciale video's
5. Instellingen
6. Spellen
7. Afspelen

Bekijk de gemaakte foto's en video's

Selecteer het afspelen-icoontje in het hoofdmenu. De laatst gemaakte foto of video zal worden weergegeven. Druk op de linker-  of rechter-pijltjestoets  om naar het vorige of volgende bestand te gaan. Druk bij een foto of video op de OK-toets  om het gekozen bestand af te spelen, te verwijderen of alle bestanden te verwijderen. Kies het vinkje om te bevestigen. Wanneer je alle foto's wilt verwijderen, volg je de instructies op het scherm om te bevestigen. Houd de menu-toets  2 seconden ingedrukt om de camera uit te zetten. Wanneer de **Kidizoom® Action Cam** een paar minuten niet gebruikt wordt, zal deze automatisch uitschakelen.

AANSLUITEN OP DE COMPUTER

De **Kidizoom® Action Cam** is aan te sluiten op een PC of MAC computer met behulp van de bijgesloten micro-USB kabel. Eenmaal aangesloten, kun je bestanden uploaden naar en downloaden van je camera. Volg onderstaande stappen om de **Kidizoom® Action Cam** te verbinden met je computer.

- Open het rubberen klepje voor de USB ingang aan de zijkant van de **Kidizoom® Action Cam**.
- Plaats de micro-USB kabel (smalle uiteinde) in de micro-USB ingang van de camera.

- Plaats het brede uiteinde van de micro-USB kabel in de USB ingang van een computer. Een USB ingang wordt meestal aangeduid met dit symbool: 
- Er verschijnen twee verwisselbare schijven op de computer wanneer de camera is aangesloten. Eén schijf wordt 'VTech 5202' genoemd, onder deze verwisselbare schijf vind je al je opgeslagen bestanden. Wanneer er een geheugenkaart is geplaatst, zijn uitsluitend de bestanden op de geheugenkaart hier te vinden. Om de bestanden weer te geven die op het intern geheugen zijn opgeslagen, dien je de geheugenkaart te verwijderen. De andere verwisselbare schijf wordt 'VT SYSTEM' genoemd, hier staan de systeembestanden op en deze zijn niet toegankelijk.

LET OP: Koppel de camera nooit los wanneer er bestanden worden gedownload of geüpload. Volg de stappen die worden aangegeven om de hardware veilig los te koppelen van de computer wanneer je klaar bent.

Voorkom eventuele schade aan de Kidizoom® Action Cam:

- Zorg ervoor dat het rubberen klepje de micro-USB ingang volledig afsluit, wanneer de camera niet verbonden is met de computer, om eventuele schade te voorkomen.
- Plaats of verwijder de geheugenkaart niet wanneer de camera is aangesloten op de computer.
- Ontkoppel de camera nooit wanneer er bestanden worden gedownload of geüpload.
- Koppel de hardware altijd veilig los van uw computer.

Back-up maken van foto of video bestanden:

- Open de 'DCIM' map op de verwisselbare schijf 'VTech 5202'.
- Je foto's en video's worden geplaatst in submappen. Sleep en plaats de bestanden naar een andere map op de computer om een back-up te maken.

Foto's en video's overzetten naar de Kidizoom® Action Cam:

- Selecteer de foto's of video's die je wilt uploaden van de computer naar de camera.
- Open de 'DOWNLOAD' map op de verwisselbare schijf 'VTech 5202'. Sleep en plaats de foto's in de 'PHOTO' submap. Sleep en plaats de video's naar de 'VIDEO' submap.

LET OP: Plaats geen foto's of video's die gemaakt zijn met een ander cameramodel op de **Kidizoom® Action Cam**, deze bestanden worden mogelijk niet ondersteund.

SYSTEEMVEREISTEN VOOR AANSLUITING OP EEN COMPUTER:
Microsoft®, Windows® 7, Windows® 8 of Windows® 10 besturingssysteem.
Mac OS® X versie 10.9, 10.10, 10.11, macOS 10.12, 10.13, of 10.14.
USB-poort vereist.





Microsoft®, Windows® en/of enig ander vermeld Microsoft-product zijn ofwel handelsmerken van Microsoft Corporation of gedeponeerde handelsmerken van Microsoft Corporation. Mac, Mac OS en Safari zijn handelsmerken van Apple Inc. in de Verenigde Staten en/of andere landen. Alle overige handelsmerken zijn eigendom van de respectieve eigenaren.

ACTIVITEITEN

Foto's

Druk op de fotocamera-toets  of selecteer het Foto's-icoontje  in het menu om naar de Foto-speelstand te gaan.

Foto's maken

- Druk op de fotocamera-toets  of druk op de OK-toets  om een foto te maken.
- Druk op de linker-  of rechter-pijltjestoets  om een foto-effect te kiezen of om HD foto's zonder foto-effect te maken.

Zelfontspanner

- Zet de zelfontspanner aan in het instellingen-menu om een afteltijd van 10 seconden toe te voegen voordat een foto wordt gemaakt. De zelfontspanner zal automatisch uitschakelen wanneer de **Kidizoom® Action Cam** UIT is gezet.











Let op: Wij raden aan om de automatische uitschakeling van het scherm te gebruiken wanneer de camera wordt gebruikt tijdens het sporten, zoals fietsen of skateboarden. De automatische uitschakeling van het scherm kan ingesteld worden in het instellingen-menu. Zie bladzijde 22 voor meer informatie.

Video's





Druk op de filmcamera-toets  of selecteer het Video's-icoontje  in het menu om naar de Video-speelstand te gaan.

Video opnemen

- Druk op de filmcamera-toets  of druk op de OK-toets  om de filmopname te starten. Druk nogmaals om de filmopname te stoppen. Het afspelen-icoontje zal verschijnen zodra de opname is gestopt. Druk op de OK-toets  om de opname af te spelen of druk op de rechter-pijltjestoets  om het verwijder-icoontje  te selecteren. Druk nogmaals op de OK-toets  om de huidige video te verwijderen. Druk tijdens het afspelen op de OK-toets  of de filmcamera-toets  om het afspelen te onderbreken en direct weer een nieuwe filmopname te starten.
- Druk op de linker-  of rechter-pijltjestoets  om verschillende video-effecten te kiezen. Wanneer je een microSD-kaart gebruikt, kun je ook HD video's opnemen.

Zelfontspanner







- Zet de zelfontspanner aan in het instellingen-menu om een afteltijd van 10 seconden toe te voegen voordat een video-opname start. De zelfontspanner zal automatisch uitschakelen wanneer de **Kidizoom® Action Cam** UIT is gezet.

Let op: De lagere videoresoluties kunnen worden ingesteld via het menu Instellingen, zie bladzijde 21 en 22. Druk op de filmcamera-toets  en vervolgens op de linker-pijltjestoets  om HD video's op te nemen.

Interval foto-opname











Tik op het interval foto-opname icoontje in het menu om doorlopend foto's te maken iedere 3, 5 of 10 seconden.

- Druk op de linker-  of rechter-pijltjestoets  om een tijdsinterval te selecteren, druk vervolgens op de OK-toets  om te bevestigen.
- Druk op de fotocamera-toets  of OK-toets  om de interval foto-opname te starten.
- Druk op de fotocamera-toets  of OK-toets  om de interval foto-opname te stoppen. Wanneer het maximaal aantal interval opnames is bereikt, zal deze automatisch stoppen.





Afspelen

Tik op het Afspelen-icoontje  in het menu om je foto's en video's te bekijken.

- De laatst gemaakte foto of video zal worden weergegeven. Druk op de linker-  of rechterpijltjestoets  om het volgende of vorige bestand te bekijken.
- Wanneer je een video hebt gekozen, druk je op de OK-toets  om deze af te spelen, te verwijderen of alle bestanden te verwijderen. Gebruik de linker-  en rechterpijltjestoets  om een keuze te maken en druk op de OK-toets  om je keuze te bevestigen.
- Druk tijdens het bekijken van een video op de linker-  of rechterpijltjestoets  om vooruit of terug te spoelen (snelheid: 1X, 2X of 4X). Druk op de OK-toets  om het filmpje te pauzeren of te hervatten.





Speciale video's

Selecteer het Speciale video's-icoontje  in het menu om een video te maken met een stop-motion, supersnel of achterstevoren effect. Druk op de linker-  of rechterpijltjestoets  om één van de bovenstaande opties te kiezen en druk op de OK-toets  om je keuze te bevestigen.

Animatie Studio

Maak een reeks foto's binnen een bepaalde tijd en tover deze vervolgens om in een te gekke stop-motion video met grappige achtergrondmuziek.

In het Animatie Studio menu worden een aantal icoontjes weergegeven.

- Druk op de linker-  of rechterpijltjestoets  om een icoontje te kiezen en druk op de OK-toets om te bevestigen.





: Maak één voor één foto's voor je animatie.



: Verwijder de laatst genomen foto.



: Bevestig dat je animatie klaar is.

- De gemaakte foto's zullen snel achter elkaar worden afgespeeld en zo jouw animatie vormen. Je hoort een achtergrondmuziekje dat je kunt veranderen door op de linker-  of rechterpijltjestoets .

te drukken. Druk op de OK-toets  wanneer je klaar bent en de animatie op wilt slaan.

- Vervolgens kun je de animatie meteen terugkijken of op een later tijdstip in de Afspelen-speelstand.

Supersnel

De video's die gemaakt zijn in deze speelstand zullen versneld worden afgespeeld.

- Druk op de OK-toets  om de opname te starten en stoppen. Het opslaan van de video duurt een aantal seconden. Vervolgens kun je de animatie meteen terugkijken of op een later tijdstip in de Afspelen-speelstand.

Slow motion

De video's die gemaakt zijn in deze speelstand zullen vertraagd worden afgespeeld.

- Druk op de OK-toets  om de opname te starten en stoppen. Het opslaan van de video duurt een aantal seconden. Vervolgens kun je de animatie meteen terugkijken of op een later tijdstip in de Afspelen-speelstand.

Achterstevoren





De video's die gemaakt zijn in deze speelstand zullen achterstevoren worden afgespeeld.

- Druk op de OK-toets  om de opname te starten en stoppen. Het opslaan van de video duurt een aantal seconden. Vervolgens kun je de animatie meteen terugkijken of op een later tijdstip in de Afspelen-speelstand.

Let op:

- Video's gemaakt met de optie 'Supersnel', 'Slow motion' of 'Achterstevoren' hebben een resolutie van 320 X 240, tenzij je het anders hebt ingesteld.
- Je kunt tot 1 minuut een 'Supersnel', 'Slow motion' of 'Achterstevoren' video maken per bestand, deze video zal worden opgeslagen met een andere videolengte, afhankelijk van het gekozen effect.
- Controleer eerst of er genoeg geheugen beschikbaar is, anders wordt de video-opname automatisch gestopt wanneer het geheugen vol is.

Spellen

De **Kidizoom® Action Cam** bevat 3 spellen; Avonturenlucht, Red de zee en Super skateboard. Selecteer het Spellen-icoontje  in het menu om naar de Spellen-speelstand te gaan. Druk op de linker-  of rechter-pijltjestoets  om een spel te kiezen en druk op de OK-toets  om te bevestigen.

1. Avonturenlucht

Een paraglider zweeft door de lucht. Probeer tijdens het zweven geen obstakels te raken. Help de paraglider om de obstakels te vermijden en zoveel mogelijk sterren te verzamelen. Druk op de OK-toets  om de paraglider hoger te laten zweven, wanneer je niks doet zal de paraglider automatisch weer omlaag zakken.





2. Red de zee

De oceaan is ernstig vervuild met plastic afval zoals: flessen, zakjes en slippers. We moeten de zeedieren beschermen! Laten we een duik nemen en de prachtige zee weer omtoveren tot een mooi thuis voor de zeedieren. Beweeg de camera om het plastic afval op te sporen. Houd het afval in beeld en druk op de OK-toets  om het te verzamelen.









3. Super skateboard

Laten we op een skateboard-avontuur gaan! Vermijd tijdens het skateboarden de obstakels en verzamel zo veel mogelijk vlaggen. Druk op de linker-  en rechter-pijltjestoets  om de kat op het skateboard naar links of rechts te bewegen.



Instellingen

Selecteer het Instellingen-icoontje  in het menu om naar de Instellingen te gaan. Druk op de linker-  of rechter-pijltjestoets  om een item te kiezen en druk op de OK-toets  om naar het instellingen-scherm te gaan. Wanneer de instelling is aangepast, druk je op de OK-toets  om de instelling op te slaan. Druk vervolgens op de menu-toets  om terug te keren.

Je kunt de volgende instellingen aanpassen:



(A) Volume

Druk op de linker-  of rechter-pijltjestoets  om het volume aan te passen en druk op de OK-toets  om te bevestigen.



(B) Contrast

Druk op de linker-  of rechter-pijltjestoets  om het contrast aan te passen en druk op de OK-toets  om te bevestigen.



(C) Zelfontspanner

- Druk op de linker-  of rechter-pijltjestoets  om de zelfontspanner aan of uit te zetten. Druk op de OK-toets  om je keuze te bevestigen.
- Zet de zelfontspanner aan in het instellingen-menu om een afteltijd toe te voegen voordat een foto of filmopname wordt gemaakt. De zelfontspanner zal automatisch uitschakelen wanneer de **Kidizoom® Action Cam** uit is gezet.

(D) Foto preview

Druk op de linker-  of rechter-pijltjestoets  om de foto preview aan of uit te zetten in de Foto-speelstand.

(E) Videoresolutie



Maak een keuze uit 2 opties. Druk op de linker-  of rechter-pijltjestoets  om een videoresolutie te kiezen en druk op de OK-toets  om je keuze te bevestigen.

- **160 x 120:** De videoresolutie is lager waardoor je meer video's kunt opnemen en opslaan.
- **320 x 240:** De videoresolutie is hoger waardoor je minder video's kunt opnemen en opslaan.

Let op:



- Om video's op te nemen met een resolutie van 1280x720 dient een geheugenkaart geplaatst te zijn. Druk op de pijltjestoetsen wanneer de filmcamera geopend is om deze resolutie te kiezen.
- Alleen de 320x240 en 160x120 videoresoluties ondersteunen video-effecten.

(F) Scherm Camera Auto Uit

Druk op de linker-  of rechter-pijltjestoets  om de automatische uitschakeling van het scherm aan of uit te zetten en druk op de OK-toets  om te bevestigen. Wanneer deze aan staat, zal het scherm in de Foto of Video-speelstand na enige tijd automatisch uitschakelen.

Let op: Wij raden aan om de automatische uitschakeling van het scherm te gebruiken wanneer de camera wordt gebruikt tijdens het sporten, zoals fietsen of skateboarden.

(G) Instellingen

Druk op de OK-toets  om het Instellingen-menu te openen. Druk op de linker-  of rechter-pijltjestoets  om een item te kiezen en druk op de OK-toets  om te bevestigen.



(I) Geheugen

Bekijk hier het geheugen dat beschikbaar is of kies ervoor om het geheugen te formatteren of een fabriek-reset uit te voeren. Volg de instructies op het scherm wanneer je het geheugen wilt formatteren of een fabriek-reset wilt uitvoeren.

Let op:





- Bij het formatteren zullen alle bestanden van het geheugen gewist worden, inclusief alle foto's en video's die je hebt gemaakt.
- De 'Fabriek-Reset' zal alle bestanden verwijderen en alle instellingen resetten.
- Wanneer een geheugenkaart is geplaatst, zijn de gegevens die in het interne geheugen zijn opgeslagen niet zichtbaar. Deze zullen weer te zien zijn wanneer de geheugenkaart wordt verwijderd.
- Wanneer het interne geheugen van de **Kidizoom® Action Cam** bijna vol is of wanneer de indexcijfers volledig zijn gebruikt, is het aan te raden om de bestanden van de camera over te zetten op een computer. Verwijder daarna de bestanden op het interne geheugen van de camera om ruimte vrij te maken.

(II) Frequentie



Je kunt de frequentie instellen op 50Hz voor gebruik in Europese landen of op 60 Hz voor gebruik in Amerika en Canada. Wanneer de verkeerde frequentie is ingesteld, kan dit 'flikker' effecten op de foto's en filmpjes veroorzaken. Wanneer je internationaal reist, kun je de frequentie handmatig aanpassen om een goede beeldkwaliteit te behouden. Druk op de linker-  of rechter-pijltjestoets  om te kiezen en druk op de OK-toets  om te bevestigen.

Let op: Verander de standaard-instellingen niet behalve wanneer je internationaal reist. In de meeste gevallen is de frequentie van EU ingesteld op 50 Hz en VS is ingesteld op 60 Hz. Wanneer het beeld nog steeds 'flikker' effecten heeft, probeer dan een andere instelling.





(III) Datum & Tijd

Hier kun je de datum en tijd instellen. Druk op de linker-  of rechter-pijltjestoets  om het gekozen veld te wijzigen. Druk op de linker-  of rechter-pijltjestoets  om een ander veld te kiezen en druk op de OK-toets  om je instellingen op te slaan.

(IV) Taal

Hier kun je de taal instellen van de **Kidizoom® Action Cam**. Druk op de linker-  of rechter-pijltjestoets  om de gewenste taal te kiezen en druk op de OK-toets  om te bevestigen.

(V) Ouder Instellingen

De 'Ouder Instellingen' geven toegang tot het beperken van de speeltijd limiet van de 3 spellen. Houd de OK-toets  3 seconden ingedrukt om toegang te krijgen tot de ouder instellingen. Er verschijnt een venster met een rekensom. Gebruik de linker-  of rechter-pijltjestoets  om het antwoord in te voeren en druk op de OK-toets  om te bevestigen. Op het volgende scherm kan er worden gekozen uit onderstaande opties:

Geen limiet – Dit is de standaard instelling. Spellens kunnen zonder limiet gespeeld worden.

15 / 30 / 60 / 90 minuten per dag – Wanneer de gekozen tijd bereikt is, kan er niet meer worden gespeeld tot de volgende dag.

Spellens uitschakelen – Hiermee worden alle spellens uitgeschakeld en zullen ze ook niet zichtbaar zijn in het hoofdmenu. Druk op de OK-toets  om je keuze te bevestigen.

(vi) Fabriek-Reset

De 'Fabriek-Reset' zal alle bestanden verwijderen en alle instellingen resetten. Dit betekent dat alle topscores, instellingen met betrekking tot fotoresolutie en alle gemaakte foto's ook verwijderd zullen worden. Wanneer je één van de drie bovenstaande instellingen selecteert, zal er altijd om een bevestiging gevraagd worden. Volg de instructies op het scherm om de actie te bevestigen of te annuleren.

ONDERHOUD EN VERZORGING

1. Zorg ervoor dat het rubberen klepje dat voor de micro-USB ingang zit de ingang volledig afsluit, wanneer de camera niet verbonden is met de computer, om eventuele schade te voorkomen.
2. Maak de camera a.u.b. alleen schoon met een vochtige en niet met een natte doek.
3. Leg de camera niet voor langere tijd in de felle zon of in de buurt van een andere warmtebron.
4. Laat de camera niet op harde oppervlakken vallen en stel hem (zonder de waterdichte behuizing) niet bloot aan vocht of water.
5. Reinig de camera niet met bijtende schoonmaakmiddelen. Blaas of veeg met een zachte doek over de lens om deze schoon te maken.
6. Gebruik geen scherpe of puntige voorwerpen bij de waterdichte behuizing. Deze kunnen namelijk beschadigingen veroorzaken waardoor er lekkages kunnen ontstaan.

WAARSCHUWING

Als gevolg van een bestaande aandoening, heeft een zeer klein percentage mensen kans op een epileptische aanval of het buiten bewustzijn raken wanneer zij kijken naar bepaalde typen kleuren of patronen, voornamelijk wanneer deze voorkomen op beeldschermen.

Omdat **VTech**[®] niet verantwoordelijk is voor eventuele risico's raden wij de ouders aan om toezicht te houden wanneer de kinderen videospelletjes spelen. Wanneer het kind duizeligheid, verminderd of veranderend gezichtsvermogen, desoriëntatie of stuip trekkingen vertoont, laat het kind direct stoppen met spelen en raadpleeg een arts.

Attentie: Te dicht op een beeldscherm zitten voor een langdurig tijdbestek kan vermoeidheid en ongemak veroorzaken. We raden dan ook aan dat kinderen na ieder uur spelen/televisiekijken een pauze nemen van 15 minuten.

PROBLEMEN OPLOSSEN

Klachten zoals geen beeld, geen geluid of de camera doet helemaal niets, hebben vaak te maken met onjuiste instellingen. De **Kidizoom® Action Cam** is in vele gevallen niet defect. Probeer de volgende mogelijkheden:

Probleem	Oplossing
De camera werkt niet meer	<ol style="list-style-type: none">1. Verschuif het accu-schakelaartje naar UIT en wacht 30 seconden.2. Verschuif het accu-schakelaartje naar AAN en druk op de menu-toets om de camera aan te zetten. De camera zou nu moeten werken.3. Laad de accu nogmaals op wanneer de camera nog niet werkt. (Bekijk bladzijde 9 voor meer informatie)
De weergave op het scherm is abnormaal	<ol style="list-style-type: none">1. Verschuif het accu-schakelaartje naar UIT en wacht 30 seconden.2. Verschuif het accu-schakelaartje naar AAN en druk op de menu-toets om de camera aan te zetten. De weergave op het scherm zou nu normaal moeten zijn.
Gemaakte foto is onduidelijk	<ol style="list-style-type: none">1. Zorg voor een goede belichting in de omgeving waar de foto gemaakt wordt.2. Controleer of de cameraleens schoon is. Bekijk de informatie op bladzijde 25 wanneer de lens vuil is.
De gemaakte video hapert	Controleer de microSD-kaart. Wij raden aan om een microSD/microSDHC-kaart van klasse 10 of hoger te gebruiken. Wanneer je een geheugenkaart met een lagere kwaliteit gebruikt, kan dit een vertraging veroorzaken bij de overdracht van de videogegevens waardoor de videokwaliteit minder wordt.

Geen verbinding met pc	<ol style="list-style-type: none"> 1. Controleer de verbinding van de micro-USB kabel tussen de camera en de pc en bekijk bladzijde 15 en 16 voor meer informatie. 2. Verschuif het accu-schakelaartje naar UIT en wacht 30 seconden. Verschuif het accu-schakelaartje naar AAN en verbind de camera opnieuw met de pc.
Geheugenkaart wordt niet herkend	<ol style="list-style-type: none"> 1. Controleer of de geheugenkaart op de juiste manier geplaatst is. 2. Controleer of de geheugenkaart het juiste type is dat wordt ondersteund. De camera ondersteunt alleen microSD of microSDHC-kaarten klasse 10 of hoger. 3. Controleer of het bestandstelsel van de geheugenkaart FAT of FAT32 is. De Kidizoom® Action Cam ondersteunt geen NTFS of exFAT bestandssystemen.
De gedownloade video's en foto's kunnen niet worden bekeken	<p>Zorg ervoor dat gedownloade bestanden in de juiste map staan op de Kidizoom® Action Cam. Foto's dienen in de 'DOWNLOAD/ PHOTO' map te staan. Video's dienen in de 'DOWNLOAD/ VIDEO' map te staan. De Kidizoom® Action Cam ondersteunt alleen onderstaande bestandsformaten:</p> <p>Foto's in Standaard Baseline JPEG en video's in AVI (Motion JPEG) gemaakt door de Kidizoom® Action Cam.</p>

Wanneer de **Kidizoom® Action Cam** na het uitvoeren van bovenstaande stappen nog steeds niet naar behoren functioneert, neemt u dan a.u.b. contact op met onze klantenservice.

Telefoonnummer (0031) (0)495-459123

E-mail: klantenservice@vtechnl.com

KIDIZOOM® ACTION CAM

VEELGESTELDE VRAGEN

Vraag 1:

Ik heb een **VTech® Kidizoom® Action Cam** gekocht, maar deze werkt niet op mijn PC; Mijn PC zoekt naar een driver. Ik heb het nagezocht op het internet, maar kan geen **VTech®** camera driver vinden.

Wat kan ik doen?

Antwoord:

Er is geen aparte driver nodig voor de **Kidizoom® Action Cam**. De camera gebruikt de standaard "Mass Storage Driver" die standaard aanwezig is op computers met Windows® besturingssystemen, zoals Windows® 7 en recentere versies en bij een Mac OS® 10.9 en hoger. Als uw computer deze OS specificaties bezit en nog steeds zoekt naar een driver, neem contact op met uw PC fabrikant voor verdere hulp. Voor eerdere besturingssystemen die niet over deze "Mass Storage Driver" beschikken, is een upgrade van het besturingssysteem noodzakelijk. Wij raden u aan nogmaals contact op te nemen met uw PC fabrikant.

Vraag 2:

Wat is de ISO waarde (lichtgevoeligheid) van de **Kidizoom® Action Cam**?

Antwoord:

De **Kidizoom® Action Cam** maakt gebruik van een auto-ISO waarde. De camera past automatisch de lichtgevoeligheid aan, waardoor de kwaliteit optimaal wordt.

Vraag 3:

Mijn **Kidizoom® Action Cam** gaat aan maar gaat meteen weer uit.

Antwoord:

Zorg ervoor dat het accu-schakelaartje op de AAN positie staat en de accu is opgeladen.

Vraag 4:

Waarom zijn mijn foto's korrelig of wazig? Is er iets wat ik kan doen om de fotokwaliteit te verbeteren?

Antwoord:

In een slecht verlichte omgeving gaat de sluitertijd omlaag voor een langere belichting. Het nadeel is dat elke beweging in het beeld of door het vasthouden van de camera, kan resulteren in wazigheid. Hierdoor is het belangrijk om tijdens het fotograferen de **Kidizoom® Action**

Cam goed stil te houden. Daarnaast zal de sensor van de **Kidizoom® Action Cam** bij weinig licht contouren bijwerken zodat ze beter tegen de donkere achtergrond zichtbaar zijn. Indien de contouren blokkerig overkomen, is het aan te raden de omgeving beter te verlichten.

Vraag 5:

Waarom zijn mijn video's korrelig of wazig wanneer ik ze op een computerscherm bekijk? Is er iets wat ik kan doen om de beeldkwaliteit te verbeteren?

Antwoord:

Controleer of de videospeler op uw computer ingesteld staat om de originele resolutie van de video af te spelen. Wanneer de video's bekeken worden op een vergroot scherm, zal dit resulteren in een lagere kwaliteit van de weergave. Daarnaast kan de videoresolutie van de **Kidizoom® Action Cam** worden aangepast naar 1280 x 720 (HD). De videokwaliteit van deze optie is hoger dan de optie 320 x 240 of 160 x 120.

Vraag 6:

Kun je een groep foto's in één keer wissen of moeten ze één voor één van de camera worden verwijderd?

Antwoord:

Wanneer je de **Kidizoom® Action Cam** verbindt met de computer kun je meerdere foto's selecteren en tegelijkertijd wissen.

Vraag 7:

Als je per ongeluk foto's wist door te formatteren, is er dan een manier om ze terug te halen?

Antwoord:

Helaas is het niet mogelijk om gewiste foto's terug te halen wanneer er is geformatteerd. Er is software van derden beschikbaar die de mogelijkheid biedt om verwijderde foto's/bestanden terug te halen. Wij kunnen het gebruik hiervan echter niet aanraden.

Vraag 8:

Ik probeer mijn foto's over te zetten naar mijn PC. Ik heb de apparaten volgens de instructies met elkaar verbonden (Verbind de micro-USB kabel van de camera naar de PC) en de nieuwe externe schijf verschijnt. Maar de foto's worden niet automatisch gedownload. Is er iets dat ik moet opstarten om de foto's gedownload en opgeslagen te krijgen?

Antwoord:

Het overzetten van de foto's gebeurt niet automatisch. Wanneer u de micro-USB kabel met de computer hebt verbonden, verschijnt de externe schijf. Deze driver kan geopend worden; kijk in de map 'DCIM' en daar zult u de foto's vinden die gemaakt zijn met de **Kidizoom® Action Cam**. Bovendien, als u gedownloadde plaatjes of foto's op de camera wilt bekijken, kunt u de bestanden overzetten door de JPEG fotobestanden in de map 'DOWNLOAD/PHOTO' te plaatsen.

Microsoft® Windows® is een geregistreerd handelsmerk van Microsoft Corporation in de Verenigde Staten en/ of andere landen. Intel® en Pentium® zijn handelsmerken van Intel Corporation in de Verenigde Staten en/of andere landen. Macintosh®, Mac® en Mac OS® zijn geregistreerde handelsmerken van Apple Inc, geregistreerd in de Verenigde Staten en andere landen. Alle overige handelsmerken zijn eigendom van de desbetreffende rechthebbenden.

KIDIZOOM® ACTION CAM ACCESSOIRES

Waterdichte behuizing





Het plaatsen van de Kidizoom® Action Cam in de waterdichte behuizing

1. Controleer de O-ring voor gebruik op lekkages (zie bladzijde 34 voor het controleren van de O-ring). Sluit de waterdichte behuizing zonder de camera erin te plaatsen en houd de waterdichte behuizing onder water om er zeker van te zijn dat deze niet lekt.
2. **Wanneer een polsbandje is bevestigd, dient deze verwijderd te worden voordat de camera in de waterdichte behuizing wordt geplaatst.**



3. Open de behuizing door de vergrendeling in de richting van de pijltjes naar buiten te klappen (zoals weergegeven). Wanneer de vergrendeling is losgemaakt, kan de sluiting aan de achterzijde worden geopend.

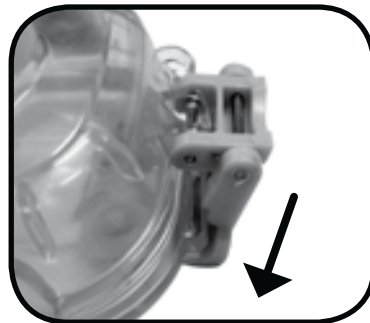

4. Wanneer de waterdichte behuizing wordt geopend, dient de camera op de juiste manier geplaatst te worden zodat de toetsen van de waterdichte behuizing overeenkomen met de toetsen van de **Kidizoom® Action Cam**.



5. Sluit de behuizing en sluiting aan de achterzijde en houd deze in de juiste positie. Klap vervolgens de vergrendeling naar binnen om de sluiting vast te maken.



6. Schroef de waterdichte behuizing vast op de drijvende handgreep. Zorg ervoor dat het schroefgat van de waterdichte behuizing gelijk zit met de schroef van de drijvende handgreep. Draai de waterdichte behuizing vast op de schroef van de handgreep door deze met de klok mee te draaien.



7. Draai de hoekinstelling-hendel los en beweeg de camera naar de gewenste invalshoek.
8. Draai de hoekinstelling-hendel vast nadat de gewenste invalshoek is ingesteld.
9. Nu is de camera klaar om onder water gebruikt te worden (tot twee meter diep).

ADVIES VOOR GEBRUIK

- De waterdichte behuizing is ontwikkeld voor gebruik onder water tot 2 meter diep en kan ongeveer 30 minuten gebruikt worden. Wanneer de behuizing dieper mee onder water wordt genomen, bestaat de kans dat de behuizing gaat lekken en de **Kidizoom® Action Cam** schade kan oplopen.
- Laat de waterdichte behuizing niet vallen en gooi er niet mee.
- De waterdichte prestatie is in overeenstemming met de huidige veiligheidsnormen voor speelgoed.
- Maak de behuizing niet schoon met een harde waterstraal of met hoge waterdruk omdat dit lekkages kan veroorzaken.

- Wanneer de waterdichte behuizing binnen korte tijd temperatuurwisselingen ondergaat, kan er condensatie ontstaan aan de binnenkant en buitenkant. Maak de behuizing direct schoon met een zachte, droge doek en wacht totdat het vocht volledig is verdwenen voordat de behuizing weer in gebruik wordt genomen.
- Wanneer er in het water wordt gesprongen met de behuizing in de broekzak of in de hand, wanneer de behuizing vanaf een afstand in het water wordt gegooid of bij een andere grove gebruikswijze kunnen lekkages worden veroorzaakt.
- Laat de waterdichte behuizing niet in direct zonlicht liggen, bijv. in een auto. Houd de behuizing uit de buurt van een verwarming of temperaturen boven 40°C. Hitte kan de behuizing doen kromtrekken of lekkages veroorzaken. Bedek de behuizing met een handdoek wanneer je de behuizing in de zon legt.
- Wanneer de camera oververhit raakt, kan deze automatisch uitschakelen of er kan een storing optreden tijdens het filmen of foto's maken. Om de camera weer te gebruiken, dient deze een tijdje op een koele plek opgeborgen te worden zodat de camera kan afkoelen.
- Wanneer de behuizing vuil is geworden door zonnebrandcrème, dient deze schoon gemaakt te worden met lauw water.
- Het is aan te raden om, na gebruik in zout water, de behuizing met warm water schoon te spoelen.

Let op:

- Wanneer foto's en video's onder water gemaakt worden, kunnen deze een lagere beeldkwaliteit hebben.
- Je kunt audio-opnames maken terwijl de camera in de behuizing zit, maar het geluidsniveau zal worden gedempt.
- De O-ring is het belangrijkste onderdeel van de behuizing. Zorg ervoor dat deze volgens onderstaande aanwijzingen in goede conditie gehouden wordt.

Controleer de O-ring

- Zorg ervoor dat er geen vuil, zand, haren, stof, zout, draden, etc. op de O-ring zitten. Wanneer dit wel het geval is, dient u dit met een droge doek af te vegen.
- Zorg ervoor dat er geen stofvezels achterblijven na het schoonvegen van de O-ring.

- Controleer voor gebruik de O-ring op schade, zoals scheurtjes, vervormingen, krassen en aanwezig zand etc. Gebruik de behuizing niet wanneer u één van de bovenstaande beschadigingen constateert.

Onderhoud

- Open de drijvende handgreep om al het water eruit te laten. Draai en trek aan dop, die zich aan de onderkant van de handgreep bevindt, om deze te openen.



- Gebruik geen scherpe of puntige voorwerpen, deze kunnen beschadigingen veroorzaken waardoor er lekkages kunnen ontstaan.
- Wanneer de waterdichte behuizing op het strand is gebruikt, dient deze schoon gemaakt te worden met schoon water zodat het vuil, zoals zout en zand, verwijderd wordt. Veeg hem vervolgens schoon met een zachte, droge doek. Het is aan te raden om, na gebruik in zout water, de behuizing gedurende 30 minuten in schoon water te weken om zoutaanslag te verwijderen. De metalen onderdelen van de behuizing kunnen gaan roesten wanneer de zoutaanslag niet verwijderd wordt.
- Wanneer er zonnebrandcrème op de behuizing zit, wast u deze grondig af met lauw water.
- Was de binnenkant van de waterdichte behuizing niet met water. Veeg het schoon met een zachte, droge doek.
- Gebruik geen oplosmiddelen zoals alcohol, benzeen of verdunner voor het reinigen van de behuizing omdat het schade aan de oppervlakte van de behuizing kan veroorzaken.
- Om beschadiging van de O-ring te voorkomen, dient de behuizing op een goede, koele geventileerde plek opgeborgen te worden. Zorg ervoor dat de vergrendeling niet wordt vastgemaakt.

- Zorg ervoor dat zich geen stof verzameld op de O-ring.
- Bewaar de behuizing niet in een koude, zeer warme of vochtige omgeving, of samen met naftaleen of kampfer, aangezien deze omstandigheden de behuizing kunnen beschadigen.

Voer bovenstaand onderhoud elke keer uit wanneer u de waterdichte behuizing gebruikt.

VTech® zal niet verantwoordelijk gehouden kunnen worden voor schade veroorzaakt door ongelukken of onzorgvuldig gebruik van de waterdichte behuizing. **VTech®** biedt geen garantie in geval van schade aan de daarin aanwezige apparatuur (camera, accu, etc.) en de opgenomen inhoud.

Groothoeklens



Wanneer de groothoeklens op de **Kidizoom® Action Cam** is geplaatst, kun je foto's of video's maken met een breder zicht.

De Kidizoom® Action Cam groothoeklens plaatsen

1. Zorg ervoor dat de groothoeklens met de juiste zijde naar de camera staat.
2. Druk de groothoeklens op de camera, je hoort een 'klik'-geluid wanneer het onderdeel goed is bevestigd.



3. Trek voorzichtig aan de groothoeklens om deze van de camera te verwijderen.



Let op: Bevestig de groothoeklens niet op de camera wanneer je gebruik wilt maken van de waterdichte behuizing.

Onderhoud en verzorging

- Hou de lens goed schoon om te voorkomen dat de opnames wazig worden.
- Gebruik geen scherpe of puntige voorwerpen, deze kunnen beschadigen veroorzaken aan de groothoeklens.

FIETS-BEVESTIGINGSSTUK / VLAK-BEVESTIGINGSSTUK / CAMERA HOUDER

Camera houder



Statiefschroef-
opening

Fiets-bevestigingsstuk



Vlak-bevestigingsstuk (Bevestigingsstuk + Bevestigingsplaatje)

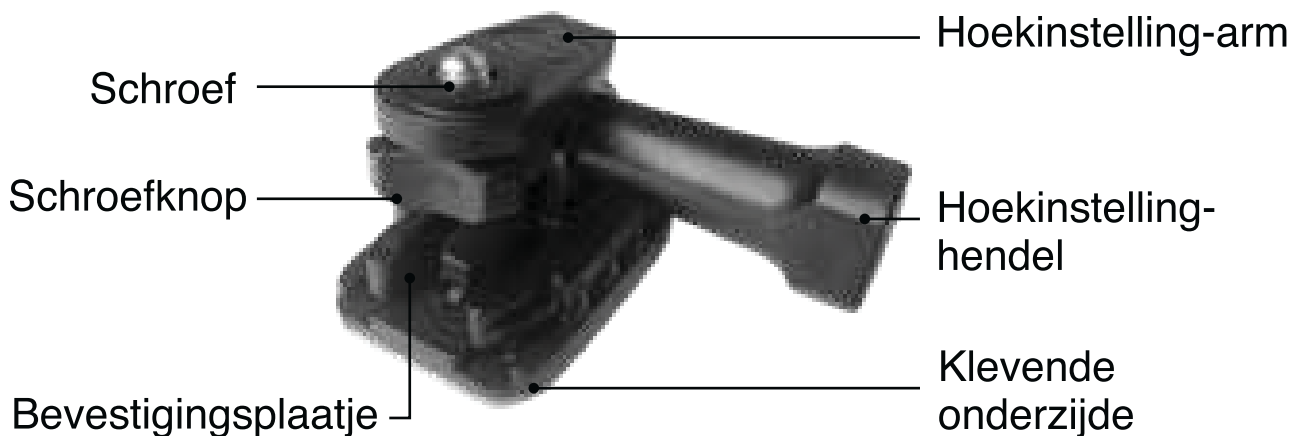

Snel starten

Maak de Kidizoom® Action Cam klaar om gemonteerd te worden

Plaats de **Kidizoom® Action Cam** in de camerahouder of waterdichte behuizing wanneer je deze wilt bevestigen aan het fiets-bevestigingsstuk of het vlak-bevestigingsplaatje.

Wanneer je de **Kidizoom® Action Cam** in de houder wilt plaatsen, zorg er dan voor dat de lens in de opening van de camerahouder past. Bevestig de camera in de camerahouder zoals hieronder wordt weergegeven. Je hoort een 'klik'-geluid wanneer de onderdelen goed zijn bevestigd.

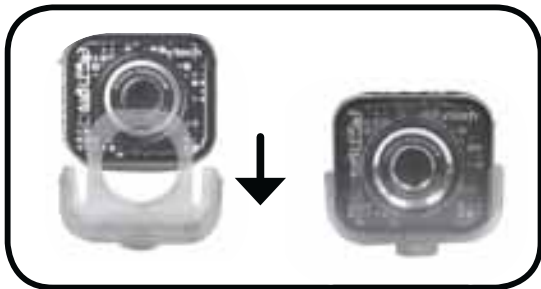

Raadpleeg bladzijde 32 voor de instructies over hoe de camera op een juiste manier in de waterdichte behuizing geplaatst dient te worden.

Montage fiets-bevestigingsstuk

1. Draai beide afstelhendels los door ze tegen de klok in te draaien.

Let op: Je hoeft de schroeven niet helemaal los te draaien.

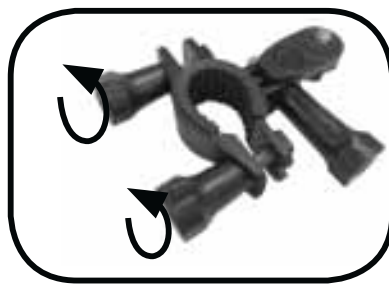

2. Duw tegen de afstelhendel zoals hieronder wordt weergegeven. Wanneer je de schroefkop niet kunt zien, dien je de hendel tegen de klok in te blijven draaien totdat je de hele schroefkop kunt zien.



3. Beweeg de afstelhendel naar de zijkant zodat de schroef uit de opening komt.

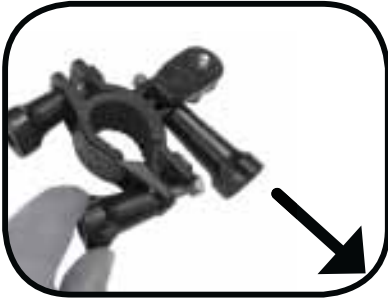

4. Bevestig het fiets-bevestigingsstuk aan de stuurbuis van de fiets.
Let op: Wij raden aan om de camera te monteren aan de stuurbuis van de fiets in plaats van de stuurstang, zoals hieronder wordt afgebeeld.

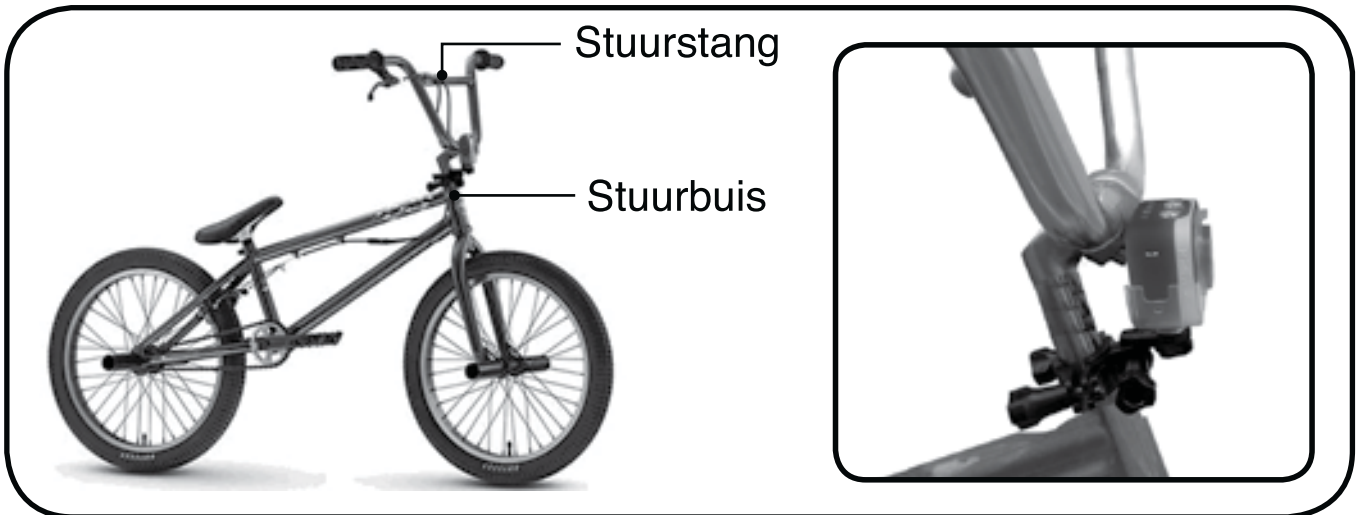

5. Beweeg de afstelhendel zodat de schroef weer terug in de opening wordt geplaatst en draai beide hendels vast door ze met de klok mee te draaien wanneer het fiets-bevestigingsstuk op de gewenste plek zit.
6. Monteer de **Kidizoom® Action Cam** met de schroef-opening op het fiets-bevestigingsstuk. Zorg ervoor dat de statiefschroef-opening op de camera overeenkomt met de schroef op het fiets-bevestigingsstuk. Draai de schroefknop op het fiets-bevestigingsstuk met de klok mee om de camera te bevestigen.



7. De **Kidizoom® Action Cam** is nu bevestigd op de fiets en klaar voor gebruik. Maak de hoekinstelling-hendel los en draai de camera naar de gewenste invalshoek.
8. Draai de hoekinstelling-hendel vast nadat je de gewenste invalshoek hebt ingesteld.

Attentie: Pas het fiets-bevestigingsstuk en het vlak-bevestigingsstuk niet aan tijdens het fietsen.

Montage vlak-bevestigingsstuk

1. Bevestig het bevestigingsstuk op het bevestigingsplaatje zoals hieronder wordt weergegeven. Je hoort een 'klik'-geluid wanneer de onderdelen goed zijn bevestigd.



2. Zorg ervoor dat de ondergrond, waarop je de klevende onderzijde van het bevestigingsplaatje wilt bevestigen, schoon is.

Let op: Wanneer er vuil of vloeistof op de ondergrond zit, zal het klevende deel van het bevestigingsplaatje niet goed hechten.

3. Verwijder de beschermfolie van het bevestigingsplaatje en plak het op een glad en vlak oppervlak.
4. Druk stevig op het bevestigingsplaatje om het contact met het oppervlak te versterken.

Let op: Oefen enkele minuten druk uit op het bevestigingsplaatje om zo de hechtingssterkte te vergroten.

5. Laat, voor gebruik, het bevestigingsplaatje voor 1 dag bij kamertemperatuur op het oppervlak zitten voor een verbetering van de bevestigingssterkte. Bij kamertemperatuur zal na 20 minuten ongeveer 50% van de bevestigingssterkte zijn bereikt, na 24 uur 90% en na 72 uur 100%.

6. Monteer de **Kidizoom® Action Cam** met de schroef-opening op het vlak-bevestigingsstuk. Zorg ervoor dat de statiefschroef-opening op de camera behuizing overeenkomt met de schroef op het vlak-bevestigingsstuk. Draai de schroefknop met de klok mee om de camera vast te maken.

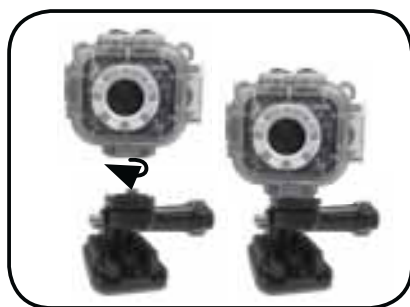















7. Draai de hoekinstelling-hendel los en beweeg de camera naar de gewenste invalshoek.
8. Draai de hoekinstelling-hendel vast nadat je de gewenste invalshoek hebt ingesteld.

Let op:

Wanneer het vlak-bevestigingsstuk is vastgeplakt op een voorwerp, dient deze niet op een grove manier verwijderd te worden. Anders kan de kwaliteit van het klevende deel minder worden en kan het niet goed werken bij toekomstig gebruik. Het bevestigingsstuk kan worden losgemaakt van het bevestigingsplaatje. Duw de klemmen naar binnen zoals hieronder wordt weergegeven om de twee onderdelen van elkaar los te maken.



Aanbevolen gebruik voor Kidizoom® Action Cam

Normale buiten-opname	 Of  + 
Fiets-opname	 +  +  + 
Skateboard-opname	 +  +  + 
Onderwater-opname	 +  + 



*Om ervoor te zorgen dat de behuizing op de juiste manier wordt afgesloten, dient het polsbandje verwijderd te worden voordat de camera in de waterdichte behuizing wordt geplaatst.

Blijft het probleem nog steeds bestaan, neem dan a.u.b. contact op met onze klantenservice, e-mail: klantenservice@vtechnl.com / telefoonnummer: (0031) (0)495-459123

BELANGRIJKE MEDEDELING:

Het ontwerpen en ontwikkelen van educatief speelgoed gaat gepaard met een verantwoordelijkheid die wij bij **VTech**[®] uitermate serieus opvatten. Wij zetten ons volledig in om er zeker van te zijn dat de informatie, die de kern van ons product is, zeer nauwkeurig en accuraat is. Het kan echter gebeuren dat er fouten voorkomen. Het is voor u van belang om te weten dat wij volledig achter onze producten staan en u aanmoedigen contact op te nemen met onze klantenservice indien u problemen heeft met, of suggesties heeft voor onze producten. Wij staan u dan graag te woord.

Telefoonnummer: (0031) (0)495-459123

E-mail: klantenservice@vtechnl.com

Let op: Bewaar de handleiding, deze bevat belangrijke informatie over het product.

**KLASSE 1
LED PRODUCT**

INSTRUCTIE BEVESTIGEN

POLSBANDJE

Het polsbandje dient eerst verwijderd te worden voordat de camera in de waterdichte behuizing wordt geplaatst zodat de behuizing op de juiste manier wordt afgesloten.

Stap 1: Neem de kleine lus van het polsbandje en rijg deze door de opening achter het staafje aan de zijkant van de **Kidizoom® Action Cam**.

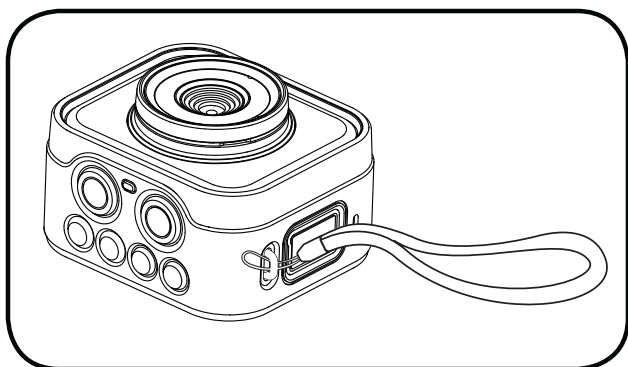

Stap 2: Haal het gehele polsbandje door de kleine lus heen.

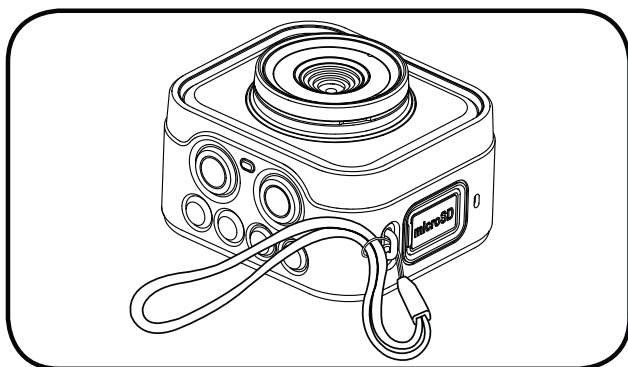

Stap 3: Trek het polsbandje stevig aan zodat het goed vast zit.

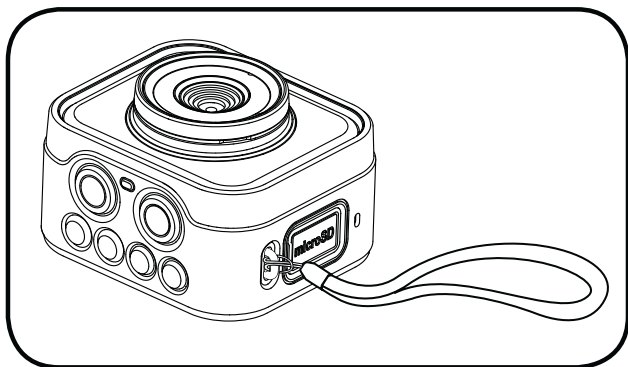

Let op: Het polsbandje kan ook vastgemaakt worden aan het haakje van de waterdichte behuizing.



Garantievoorwaarden VTech Electronics Europe B.V.

Deze garantie wordt u, als extra voordeel, aangeboden door VTech Electronics Europe B.V. en heeft geen invloed op uw wettelijke rechten krachtens de toepasselijke nationale wetgeving.

VTech Electronics Europe B.V. staat garant voor de kwaliteit van het door u gekochte product. Bewaar het aankoopbewijs. U heeft dan recht op 2 jaar volledige garantie onder de volgende voorwaarden:

- 1. De kwaliteit van het materiaal, en de techniek van het product worden bij normaal gebruik gedurende een periode van maximaal 2 jaar na aankoop door VTech Electronics Europe B.V. gegarandeerd.*
- 2. Mocht in deze periode toch een defect optreden, dan kunt u het product ter vervanging aanbieden bij de VTech® dealer waar u het product gekocht heeft.*
- 3. De betreffende vervanging vindt gratis plaats als de schade te wijten is aan de ondeugdelijkheid van materiaal of techniek.*
- 4. Indien de schade te wijten is aan ondeskundig gebruik, onbevoegde reparatie, verkeerde batterij installatie, verkeerde elektrische (adapter) installatie, breuk- en/of waterschade, lekkende batterijen of enig andere reden die aan de gebruiker wijtbaar is, dan vervalt deze garantie.*
- 5. Deze garantie is strikt persoonlijk en niet overdraagbaar. Deze garantie geldt alleen voor de Benelux landen.*

**VTech Electronics Europe B.V.
Postbus 10042, 6000 GA Weert, Nederland**

**Bezoek onze website voor meer
informatie over onze producten:**

vtechnl.com

